

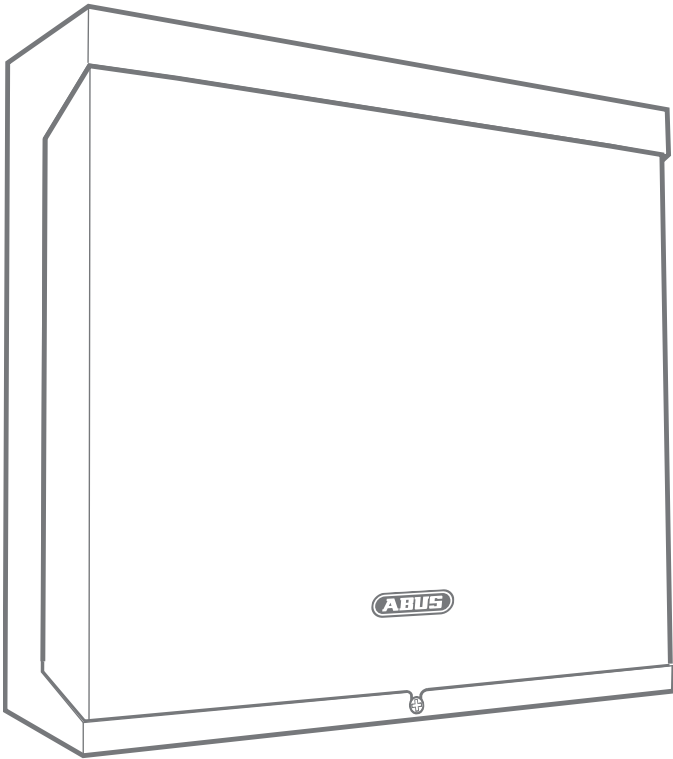

Security Tech Germany

ESEZ60500 QUICK GUIDE

13836524



V1.1

ABUS Security Center • Linker Kreuthweg 5
86444 Affing • Germany • abus.com

Lieferumfang

Scope of delivery • Contenu de la livraison • Indhold • Inhoud van de levering • Dotazione

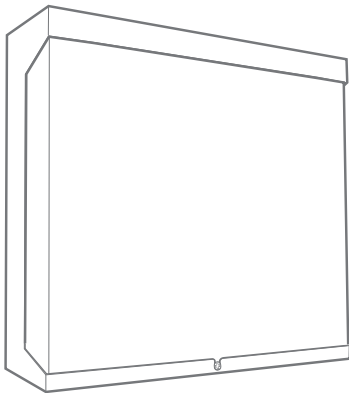

1x

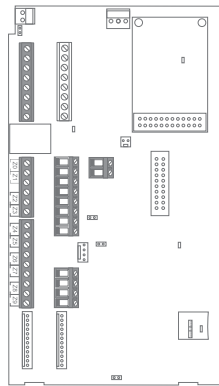

1x

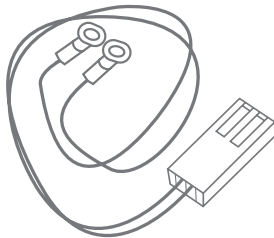

1x

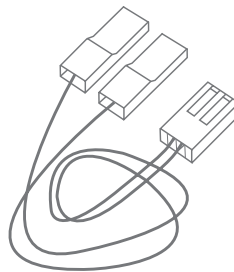

1x

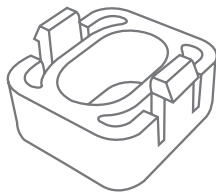

4x

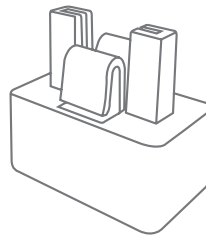

1x

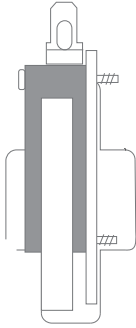

1x

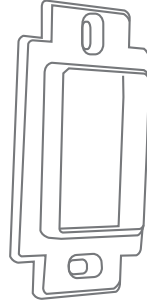

1x

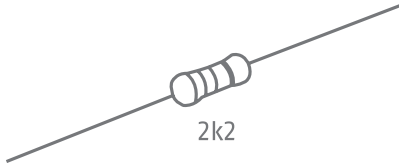

2k2

20x

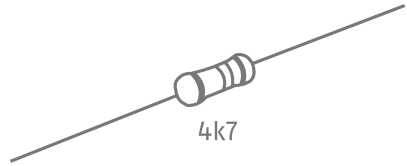

4k7

10x

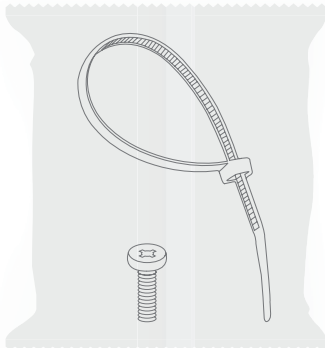

1x

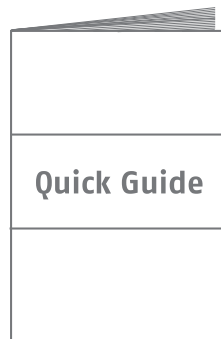

1x

Leiterplatte für Alarmzentrale

Secoris Alarm Panel PCB • Carte de circuits imprimés pour centrale d'alarme •
 Printplade til alarmcentral • Printplaat voor alarmcentrale •
 Circuito stampato per centrale di allarme

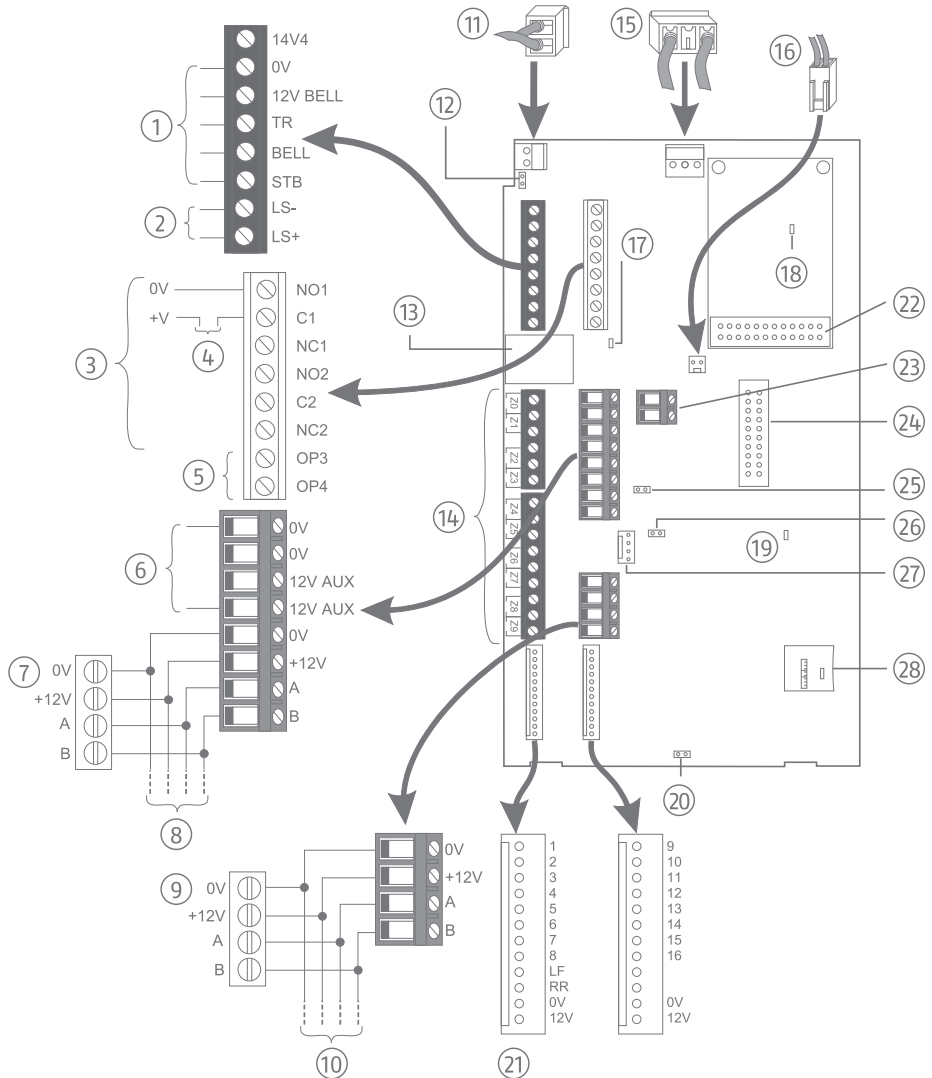

DE

1. Ton-/Blitzsignalgeber.
Hinweis: Schließen Sie TR an 0 V an, wenn kein verdrahteter Ton-/Blitzsignalgeber vorhanden ist.
2. Lautsprecher
3. Relaisausgänge 1 und 2
4. Ausgabegerät
5. Open-Collector-Ausgänge
6. 0V/12Vdc Ausgänge
7. Gerät an Bus 1 (z. B. Bedienteil)
8. Geräte an Bus 1
9. Gerät an Bus 2 (z. B. Bedienteil)
10. Geräte an Bus 2
11. Batteriekelabel anschließen
12. Kickstarter-Link
13. Netzwerkanschluss
14. Zonen 0 bis 9
15. Transformator anschließen
16. Sabotagekontakt anschließen
17. LINK/ACT-LED
18. 3V3 LED
19. HB-LED
20. Link zur Zahlenkombination zurücksetzen
21. Plug-by-Communicator-Anschlüsse
22. Steckmodulsockel
23. Wartungsanschluss
24. Nur zum technischen Gebrauch
25. Bus 1 RS485-Abschluss
26. Bus 2 RS485-Abschluss
27. Bedienteilanschluss für Errichter
28. SD-Kartensteckplatz

DK

1. Lyd-/blink-signalgiver.
Bemærk: Slut TR til 0 V, hvis der ikke er en trådført tone-/blink-signalgiver.
2. Højttaler
3. Relæudgange 1 og 2
4. Udgangsenhed
5. Open-Collector-udgange
6. 0 V/12 Vdc-udgange
7. Enhed på bus 1 (f.eks. betjeningsenhed)
8. Enheder på bus 1
9. Enhed på bus 2 (f.eks. betjeningsenhed)
10. Enheder på bus 2
11. Tilslut batterikabelt
12. Kickstarter-link
13. Netværksforbindelse
14. Zoner 0 til 9
15. Tilslut transformator
16. Forbind sabotagekontakt
17. LINK/ACT-LED
18. 3V3 LED
19. HB-LED
20. Nulstil link til talkombination
21. Stik ved communicator-forbindelser
22. Udtag til indstiksmodule
23. Tilslutning til vedligeholdelse
24. Kun til teknisk brug
25. Bus 1 RS485-tilslutning
26. Bus 2 RS485-tilslutning
27. Tilslutning af betjeningsenhed til installatøren
28. SD-kort-slot

GB

1. Siren/strobe unit.
Note: If a wired siren/strobe unit is not fitted, connect TR to 0V.
2. Loudspeaker
3. Relay outputs 1 and 2
4. Output device
5. Open-collector outputs
6. 0V/12Vdc outputs
7. Bus 1 device (e.g. keypad)
8. Bus 1 devices
9. Bus 2 device (e.g. keypad)
10. Bus 2 devices
11. Connect battery lead
12. Kick-start link
13. Network port
14. Zones 0 to 9
15. Connect transformer
16. Connect tamper switch
17. LINK/ACT LED
18. 3V3 LED
19. HB-LED
20. Reset codes link
21. Plug by communicator ports
22. Plug-on module socket
23. Auxiliary tamper
24. For engineering use only
25. Bus 1 RS485 termination
26. Bus 2 RS485 termination
27. Engineer keypad port
28. SD card slot

NL

1. Geluid-/flitssignaalgenerator.
Aanwijzing: Verbind TR met 0 V als er geen bedrade toon-/flitssignaal-generator is.
2. Luidspreker
3. Relaisuitgangen 1 en 2
4. Uitvoerapparaat
5. Open collector-uitgangen
6. 0V/12Vdc uitgangen
7. Apparaat op bus 1 (bijv. besturingseenheid)
8. Apparaten op bus 1
9. Apparaat op bus 2 (bijv. besturingseenheid)
10. Apparaten op bus 2
11. Sluit de batterijkabel aan
12. Kickstarter-link
13. Netwerkaansluiting
14. Zones 0 t/m 9
15. Transformator aansluiten
16. Sabotagecontact aansluiten
17. LINK/ACT-LED
18. 3V3 LED
19. HB-LED
20. Link naar cijfercombinatie resetten
21. Plug-by-Communicator-aansluitingen
22. Sokkel voor insteekmodule
23. Onderhoudsaansluiting
24. Alleen voor technisch gebruik
25. Bus 1 RS485-aansluiting
26. Bus 2 RS485-aansluiting
27. Aansluiting bedieningspaneel voor installateur
28. SD-kaartslot

FR

1. générateur de signaux sonores/flashs.
Remarque: branchez TR sur 0 V s'il n'y a pas de générateur de signaux sonores/flashs câblé.
2. haut-parleur
3. sorties relais 1 et 2
4. périphérique de sortie
5. sorties collecteur ouvert
6. sorties 0 V/12 V c.c.
7. appareil sur le bus 1 (p. ex. unité de commande)
8. appareils sur le bus 1
9. appareil sur le bus 2 (p. ex. unité de commande)
10. appareils sur le bus 2
11. brancher le câble de la batterie
12. lien kick start
13. connexion réseau
14. zones 0 à 9
15. brancher le transformateur
16. brancher le contact anti-sabotage
17. LINK/ACT-LED
18. 3V3 LED
19. HB-LED
20. Réinitialiser le lien pour la combinaison chiffrée
21. raccords plug-by-communicator
22. prise pour module enfichable
23. raccord de maintenance
24. Pour un usage technique uniquement
25. terminaison RS485 bus 1
26. terminaison RS485 bus 2
27. raccord unité de commande pour installateur
28. emplacement pour carte SD

IT

1. Generatore di segnali sonori/flash.
Nota: collegare TR a 0 V se non c'è un generatore di segnali sonori/flash cablato.
2. Altoparlante
3. Uscite a relè 1 e 2
4. Dispositivo di uscita
5. Uscite a collettore aperto
6. Uscite 0V/12Vdc
7. Dispositivo su bus 1 (es. unità di controllo)
8. Dispositivi su bus 1
9. Dispositivo su bus 2 (es. unità di controllo)
10. Dispositivi su bus 2
11. Collegare i cavi della batteria
12. Link di avvio rapido
13. Connessione di rete
14. Zone da 0 a 9
15. Collegare il trasformatore
16. Collegare il contatto di sabotaggio
17. LINK/ACT-LED
18. 3V3 LED
19. HB-LED
20. Ripristinare il link alla combinazione numerica
21. Collegamenti plug-by-communicator
22. Presa del modulo plug-in
23. Connessione per la manutenzione
24. Solo per uso tecnico
25. Terminale RS485 Bus 1
26. Terminale RS485 Bus 2
27. Connessione dell'unità di controllo per l'installatore
28. Slot per schede SD

Montageanleitung

Assembly instruction • Instructions de montage • Monteringsvejledning •
 Montering af alarmcentralen • Montagehandleiding • Istruzioni di montaggio

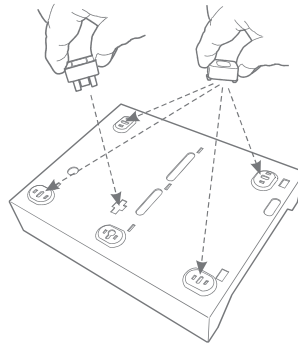
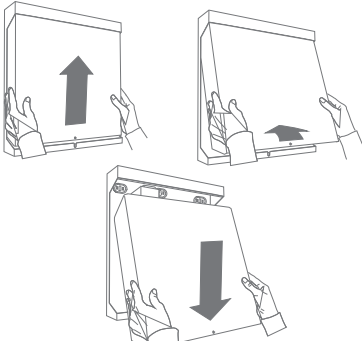

1

2

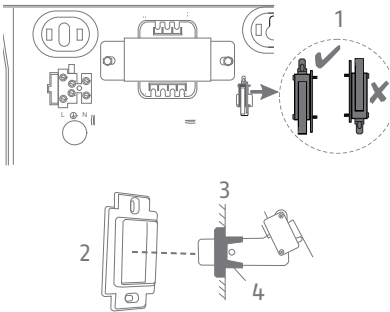

- DE 1 Sabotagekontakt: Auf korrekte Ausrichtung achten, 2 Schutzrahmen (Montage an der Wand, Längsachse vertikal), 3 Gehäuse der Alarmzentrale, 4 Sabotageschutz
- GB 1 Tamper switch: Ensure correct orientation, 2 Tamper shroud (fit to wall, long axis vertical), 3 Case of control unit, 4 Tamper sleeve
- FR 1 Contact anti-sabotage : veiller à une orientation correcte, 2 Cadre de protection (fixation murale, axe longitudinal vertical), 3 Boîtier de la centrale d'alarme, 4 Protection anti-sabotage
- DK 1 Sabotagekontakt: Sørg for korrekt justering, 2 Beskyttelsesramme (montering på væggen, langsgående akse lodret), 3 Alarmcentralens beklædning, 4 Sabotagebeskyttelse
- NL 1 Sabotagecontact: Let op de juiste uitlijning, 2 Beschermend frame (montage aan de wand, lengteaas verticaal), 3 Behuizing van de alarmcentrale, 4 Sabotagebescherming
- IT 1 Contatto antimanomissione: assicurare il corretto allineamento, 2 Telaio di protezione (montaggio a parete, asse longitudinale verticale), 3 Alloggiamento della centrale di allarme, 4 Protezione dal sabotaggio

3

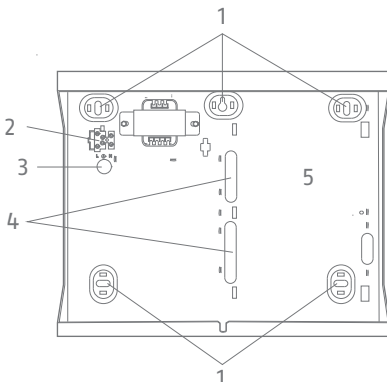

- DE 1 Befestigungsbohrungen, 2 Netzanschlussklemme, 3 Netzkabeleinführung, 4 Signalkabeleinführung, 5 Montageort für Leiterplatte
- GB 1 Fixing holes, 2 Mains Terminals, 3 Mains cable entry, 4 Signal cable entry, 5 Location for PCB
- FR 1 Trous de fixation, 2 Borne de raccordement au secteur, 3 Entrée du câble d'alimentation, 4 Entrée du câble de signalisation, 5 Emplacement de montage de la carte de circuits imprimés
- DK 1 Monteringshuller, 2 Terminal til nettilslutning, 3 Indføring af netkabel, 4 Indføring af signalkabel, 5 Monteringssted til printkort
- NL 1 Bevestigingsgaten, 2 Netaansluitingsklem, 3 Netsnoerdoorvoer, 4 Signaalkabeldoorvoer, 5 Montageplek voor de printplaat
- IT 1 Fori di montaggio, 2 Terminale di collegamento alla rete, 3 Ingresso cavo di rete, 4 Ingresso del cavo di segnale, 5 Posizione di montaggio per il circuito stampato

4

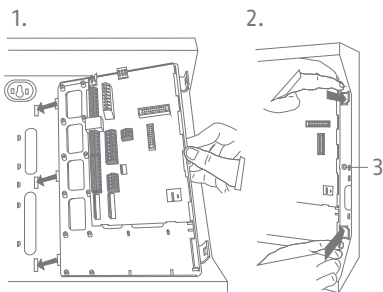

- DE** 1./2. Leiterplatte einsetzen
3 Befestigung mit der mitgelieferten M3x8mm-Schraube
- GB** 1./2. Fit the PCB
3 Secure with a supplied M3x8mm screw
- FR** 1./2. Installez la carte de circuits imprimés
3. Fixez-la avec l'une des vis M3x8 mm fournies.
- DK** 1./2. Montering af printkortet
3 Fastgør det med en af de medfølgende M3x8 mm-skruer.
- NL** 1./2. Montage van de printplaat
3 Bevestig haar met een van de meegeleverde M3x8 mm schroeven.
- IT** 1./2. Installazione del circuito stampato
3 Fissarlo con una delle viti M3x8 mm in dotazione.

5

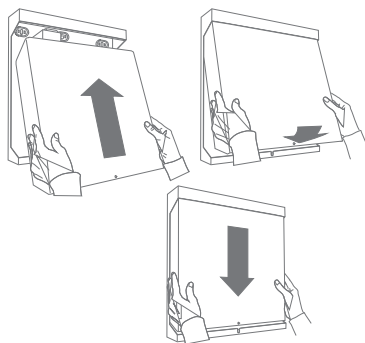
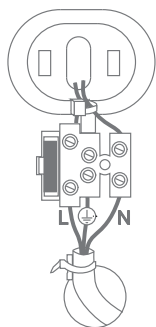

8

9

DE

1. **Entfernen Sie den Deckel der Alarmzentrale:** Lösen Sie die Schraube an der Vorderseite des Deckels und heben Sie ihn anschließend ab.
2. **Montieren Sie die Füße und den Sabotageschutz:** Bringen Sie die mitgelieferten Kunststofffüße und den Sabotageschutz an der Unterseite des Gehäuses an.
3. **Montieren Sie den Sabotagekontakt und den Schutzrahmen:** Stecken Sie den Sabotagekontakt durch den Schlitz im Gehäuse. Bringen Sie als zusätzliche Sicherheit außerdem den Schutzrahmen so an der Wand an, dass dieser bei der Montage der Alarmzentrale den Hebel des Sabotagekontakts umschließt.
4. **Montieren Sie die Alarmzentrale:** Befestigen Sie die Alarmzentrale in der in der folgenden Abbildung gezeigten Ausrichtung mit mindestens 4 Befestigungsbohrungen und mindestens 50 mm langen Schrauben Nr. 10 (5 mm). Verwenden Sie zur Kabeleinführung nur die vorgesehenen Bohrungen.
5. **Einbau der Leiterplatte:** Setzen Sie die Leiterplatte in das Gehäuse ein.
6. **Schließen Sie alle kabelgebundenen Geräte an:** Schließen Sie alle kabelgebundenen Geräte außer der Batterie so an, wie in Kapitel 2 gezeigt. Wenn Sie ein Zusatzmodul verwenden, montieren und verbinden Sie das Gerät so, wie in der Montageanleitung des Moduls beschrieben.
7. **Schließen Sie die Batterie an: Hinweis:** Durch das Anschließen der Batterie wird das System nicht gestartet. Montieren Sie den Bleigel-Akku in der linken unteren Ecke der Alarmzentrale. Schließen Sie die Batteriekabel an die Batterie an (rot an den Pluspol und schwarz an den Minuspol), und verbinden Sie das andere Ende mit der Platine (siehe Kapitel 2). Schließen Sie auch die Transformatorleitung an die Platine an (siehe Kapitel 2).
8. **Schließen Sie das Netzkabel an: WARNUNG: STELLEN SIE SICHER, DASS DIE NETZVERSORGUNG UNTERBROCHEN UND ISOLIERT IST.** Schließen Sie das Netzkabel an die Klemmleiste an (siehe Kapitel 2) und bringen Sie einen Zugentlastungsbinder an. Schalten Sie den Strom erst an, nachdem Sie den Deckel wieder aufgesetzt haben.
9. **Bringen Sie den Deckel wieder an, schalten Sie das System ein und konfigurieren Sie es:** Bringen Sie den Deckel wieder an und schalten Sie die Netzversorgung der Alarmzentrale ein.

GB

1. **Remove the lid of the control unit:** Release the screw on the front of the lid, then lift it off.
2. **Fit the feet and tamper sleeve:** Fit the supplied plastic feet and tamper sleeve to the bottom of the case.
3. **Fit the tamper switch and shroud:** Fit the tamper switch assembly through the slot in the case. Also, for added security, fit the tamper shroud to the wall so that when you mount the control unit, the shroud will surround the arm of the tamper switch.
4. **Mount the control unit:** Mount the control unit in the orientation shown on the following figure using at least 4 fixing holes and minimum 50mm long No10(5mm) screws. Use only the designated cable-entry holes.
5. **Fit the PCB:** Fit the PCB into the case.
6. **Connect all wired devices:** Connect all wired devices except the battery as shown in chapter 2. If you are using a plug-on module, fit and connect the device as described in the module's installation instructions.
7. **Connect the battery: Note:** Connecting the battery does not start the system. Fit the lead-acid battery in the bottom-left corner of the control unit. Connect the battery leads to the battery (red to positive and black to negative), and connect the other end to the PCB (See chapter 2). Also connect the transformer lead to the PCB (See chapter 2).
8. **Connect the mains cable: WARNING: ENSURE THAT THE MAINS SUPPLY IS DISCONNECTED AND ISOLATED.** Connect the mains cable to the terminal block (See chapter 2) and fit a strain-relief tie. Do not apply power until after the lid is re-fitted.
9. **Re-fit the lid, switch on and configure the system:** Re-fit the lid, then switch on the mains supply to the control unit.

FR

1. **Retirez le couvercle de la centrale d'alarme :** Desserrez la vis située à l'avant du couvercle, puis soulevez-le.
2. **Montez les pieds et la protection anti-sabotage :** Fixez les pieds en plastique et la protection anti-sabotage fournis au fond du boîtier.
3. **Montez le contact anti-sabotage et le cadre de protection :** Insérez le contact anti-sabotage dans la fente du boîtier. Pour plus de sécurité, fixez également le cadre de protection au mur de manière qu'il entoure le levier du contact anti-sabotage lorsque la centrale d'alarme est installée.
4. **Montez la centrale d'alarme :** Montez la centrale d'alarme dans le sens indiqué sur la figure suivante en utilisant au moins 4 trous de fixation et des vis n° 10 d'au moins 50 mm de long (5 mm). Utilisez uniquement les trous prévus pour le passage des câbles.
5. **Installez la carte de circuits imprimés :** Insérez la carte de circuits imprimés dans le boîtier.
6. **Branchez tous les appareils filaires :** Branchez tous les appareils filaires, à l'exception de la batterie, comme indiqué au chapitre 2. Si vous utilisez un module supplémentaire, installez et branchez l'appareil comme décrit dans les instructions de montage du module.
7. **Raccordez la batterie : Remarque :** Le raccordement de la batterie n'entraîne pas le démarrage du système. Montez la batterie au gel-plomb dans le coin inférieur gauche de la centrale d'alarme. Raccordez les câbles pour batterie à la batterie (rouge à la borne positive et noir à la borne négative) et raccordez l'autre extrémité à la carte de circuits imprimés (voir chapitre 2). Raccordez également le câble du transformateur à la carte (voir chapitre 2).
8. **Branchez le cordon d'alimentation: AVERTISSEMENT : S'ASSURER QUE L'ALIMENTATION SECTEUR EST DÉCONNECTÉE ET ISOLÉE.** Raccordez le câble d'alimentation au bornier (voir chapitre 2) et posez une attache de décharge de traction. Ne mettez pas l'appareil sous tension avant d'avoir remis le couvercle en place.
9. **Remettez le couvercle en place, mettez le système sous tension et configurez-le:** Remettez le couvercle en place et mettez l'alimentation secteur de la centrale d'alarme sous tension.

(DK)

1. **Fjern dækslet på alarmcentralen:** Løs skruen på forsiden af dækslet, og løft det derefter af.
2. **Monter fødderne og sabotagebeskyttelsen:** Fastgør de medfølgende plastfødder og sabotagebeskyttelsen på undersiden af kabinettet.
3. **Monter sabotagekontakten og beskyttelsesrammen:** Sæt sabotagekontakten ind gennem slidsen i beklædningen. For at opnå yderligere sikkerhed skal beskyttelsesrammen også fastgøres til væggen på en sådan måde, at den omslutter sabotagekontaktens håndtag, når alarmcentralen er monteret.
4. **Montering af alarmcentralen:** Monter alarmcentralen i den retning, der er vist i følgende figur, ved hjælp af mindst 4 monteringshuller og skruer nr. 10, der er mindst 50 mm lange (5 mm). Brug kun de dertil beregnede huller til kabelgennemføringen.
5. **Montering af printkortet:** Sæt printkortet ind i beklædningen.
6. **Tilslut alle trådforbundne enheder:** Tilslut alle trådforbundne enheder undtagen batteriet som vist i kapitel 2. Hvis du bruger et ekstra modul, skal du montere og tilslutte enheden som beskrevet i modulets monteringsvejledning.
7. **Tilslut batteriet:** **Bemærk:** Hvis du tilslutter batteriet, starter systemet ikke. Monter blybatteriet i det nederste venstre hjørne af alarmcentralen. Tilslut batterikablerne til batteriet (rødt til den positive pol og sort til den negative pol), og tilslut den anden ende til printkortet (se kapitel 2). Tilslut også transformerkablet til printkortet (se kapitel 2).
8. **Tilslut netkablet:** **ADVARSEL: SØRG FOR, AT STRØMFORSYNINGEN ER AFBRUDT OG ISOLERET.** Tilslut strømkablet til klemlisten (se kapitel 2), og fastgør en kabelbinder. Du må ikke tænde for strømmen, før du har sat dækslet på igen.
9. **Sæt dækslet på igen, slå systemet til, og konfigurér det:** Sæt dækslet på igen, og tænd for strømforsyningen til alarmcentralen.

(NL)

1. **Verwijder het deksel van de alarmcentrale:** Draai de schroef aan de voorkant van het deksel los en til het deksel eraf.
2. **Monter de voeten en de sabotagebescherming:** Bevestig de meegeleverde plastic voetjes en sabotagebescherming aan de onderkant van de behuizing.
3. **Monter het sabotagecontact en het beschermingsframe:** Steek het sabotagecontact door de sleuf in de behuizing. Als extra veiligheid moet het beschermende frame bovendien zodanig aan de muur worden bevestigd dat het de handel van het sabotagecontact bij montage van de alarmcentrale omsluit.
4. **Monter de alarmcentrale:** Monteer de alarmcentrale in de op de volgende afbeelding getoonde uitlijning met ten minste 4 montageboringen en ten minste 50 mm lange schroeven nr. 10 (5 mm). Gebruik alleen de daarvoor bestemde gaten als kabeldoorvoer.
5. **Montage van de printplaat:** Plaats de printplaat in de behuizing.
6. **Sluit alle bedrade apparaten aan:** Sluit alle bedrade apparaten aan, behalve de batterij, zoals aangegeven in hoofdstuk 2. Als u een uitbreidingsmodule gebruikt, moet u het apparaat monteren en aansluiten zoals beschreven in de montage-instructies van de module.
7. **Sluit de batterij aan: Aanwijzing:** Het aansluiten van de batterij zal het systeem niet starten. Monteer de loodgel-accu in de linkerbenedenhoek van de alarmcentrale. Sluit de accukabel aan op de accu (rood op de pluspool en zwart op de minpool) en sluit het andere uiteinde aan op de printplaat (zie hoofdstuk 2). Sluit ook de transformator kabel aan op de printplaat (zie hoofdstuk 2).
8. **Sluit het netsnoer aan: WAARSCHUWING: ZORG ERVOOR DAT DE NETVOEDING ONDERBROKEN EN GEÏSOLEERD IS.** Sluit de voedingskabel aan op de klemmenstrook (zie hoofdstuk 2) en breng een trekontlasting aan. Schakel de stroom pas in, nadat u het deksel hebt teruggeplaatst.
9. **Plaats het deksel terug, schakel het systeem in en configureer het:** Plaats het deksel terug en schakel de netvoeding van de alarmcentrale in.

(IT)

1. **rimuovere il coperchio della centrale di allarme:** Allentare la vite sulla parte anteriore del coperchio e poi sollevarlo.
2. **montare i piedi e la protezione di sabotaggio:** Attaccate i piedini di plastica in dotazione e la protezione anti sabotaggio sul fondo dell'alloggiamento
3. **montare il contatto di sabotaggio e il telaio di protezione:** Inserire il contatto tamper attraverso la fessura dell'alloggiamento. Per una maggiore sicurezza, fissare anche il telaio di protezione alla parete in modo tale da racchiudere la leva del contatto di sabotaggio quando la centrale d'allarme è installata.
4. **montare la centrale di allarme:** Fissare la centrale di allarme con l'orientamento indicato nella figura seguente utilizzando almeno 4 fori di montaggio e viti Nr. 10 di almeno 50 mm di lunghezza (5 mm). Usare solo i fori previsti per il passaggio dei cavi.
5. **installazione del circuito stampato:** Inserire il circuito stampato nell'alloggiamento.
6. **collegare tutti i dispositivi cablati:** Collegare tutti i dispositivi cablati tranne la batteria come mostrato nel Capitolo 2. Se state usando un modulo aggiuntivo, montate e collegate il dispositivo come descritto nelle istruzioni di montaggio del modulo.
7. **collegare la batteria: Nota:** il collegamento della batteria non avvia il sistema. Montare la batteria al piombo nell'angolo inferiore sinistro della centrale di allarme. Collegare i cavi della batteria alla batteria (rosso al terminale positivo e nero al terminale negativo) e collegare l'altra estremità alla scheda del circuito (vedi capitolo 2). Collegare anche il cavo del trasformatore alla scheda (vedi capitolo 2).
8. **collegare il cavo di alimentazione: ATTENZIONE: ASSICURARSI CHE L'ALIMENTAZIONE DI RETE SIA SCOLLEGATA E ISOLATA.** Collegare il cavo di alimentazione alla morsetteria (vedi capitolo 2) e applicare una fascetta antistrappo. Non accendere la corrente fino a quando non si sostituisce il coperchio.
9. **rimettere il coperchio, accendere il sistema e configurarlo:** Rimettere il coperchio e accendere l'alimentazione di rete della centrale di allarme.

Vorgehensweise beim erstmaligen Einschalten

Initial Power-up Procedure • Procédure à suivre lors de la première mise sous tension • Fremgangsmåde ved første tilkobling • Procedure bij de eerste inschakeling • Procedura alla prima accensione

(DE)

WARNUNG: Während des erstmaligen Einschaltens geben Signalgeber und Sirenen unter Umständen Alarmtöne aus. Wenn Sie oben auf einer Leiter arbeiten, müssen Sie sicherstellen, dass Sie durch das plötzliche Geräusch nicht aufgeschreckt werden und möglicherweise stürzen.

Hinweis: Im Folgenden wird davon ausgegangen, dass die gesamte Verdrahtung ausgeführt ist, dass die Alarmzentrale zuvor noch nicht konfiguriert wurde und dass die Adressen aller Bedienteile undefiniert sind (zuvor wurde keine Adresse zugewiesen).

1. Schließen Sie die Batterie der Alarmzentrale an.
2. Schließen Sie den Deckel der Alarmzentrale, sofern es keinen Grund gibt ihn offen zu halten.
3. Schalten Sie die Netzversorgung ein.
Hinweis: Normalerweise startet die Alarmzentrale, selbst wenn eine Batterie angeschlossen ist, erst nach dem Einschalten der Netzversorgung. Wenn Sie die Alarmzentrale vorübergehend nur mit der Batterie (oder einer 12 VDC-Versorgung) betreiben wollen, starten Sie sie, indem Sie den Kickstarter-Link auf der Leiterplatte für einen Moment kurzschließen.
4. Folgen Sie den weiteren Anweisungen auf dem Bedienteil.

(GB)

WARNING: During initial power-up, sounders and sirens may give an alarm tone. If you are working at the top of a ladder, make sure that the sudden noise does not startle you and cause a fall.

Note: The following assumes that all wiring is complete, the control unit has not been previously configured and that all keypads have a „null“ address (no address previously allocated).

1. Connect the control unit's battery.
2. Close the lid of the control unit if there is no need to keep it open.
3. Switch on the mains supply.
Note: Ordinarily, the control unit starts only after the mains supply is switched on, even if a battery is connected. If you want to operate the control unit temporarily using only the battery (or a 12VDC supply), start it by briefly shorting the kick-start link on the PCB.
4. Follow the further instructions on the control panel.

(FR)

AVERTISSEMENT : Lors de la première mise sous tension, les avertisseurs et les sirènes peuvent émettre des sons d'alarme. Si vous travaillez en haut d'une échelle, prenez garde à ce qu'un bruit soudain ne vous fasse pas sursauter et éventuellement tomber.

Remarque : Dans ce qui suit, on suppose que tout le câblage a été effectué, que la centrale d'alarme n'a pas encore été configurée et que les adresses de toutes les unités de commande ne sont pas encore définies (aucune adresse n'a été attribuée auparavant).

1. Branchez la batterie de la centrale d'alarme.
2. Fermez le couvercle de la centrale d'alarme, sauf s'il y a une raison de le laisser ouvert.
3. Activez l'alimentation secteur.
Remarque : Normalement, même si une batterie est connectée, la centrale d'alarme ne démarre pas tant que l'alimentation secteur n'est pas activée. Si vous souhaitez faire fonctionner temporairement la centrale d'alarme uniquement à partir de la batterie (ou d'une alimentation 12 V c.c.), démarrez-le en court-circuitant un instant le lien kick start sur la carte de circuits imprimés. L'adresse est maintenant stockée dans l'unité de commande.
4. Suivez les autres instructions du panneau de commande.

(DK)

ADVARSEL: Ved første tilkobling udsender signalgivere og sirener evt. alarmtoner. Hvis du arbejder øverst på en stige, skal du sikre dig, at du ikke bliver forskrækket på grund af den pludselige støj og muligvis falder ned.

Bemærk: I det følgende antages det, at alle ledninger er lagt, at alarmcentralen ikke har været konfigureret før, og at adresserne på alle betjeningsenheder er undefinerede (der er ikke tidligere tildelt adresser).

1. Tilslut alarmcentralens batteri.
2. Luk dækslet på alarmcentralen, medmindre der er en grund til at lade det stå åbent.
3. Tænd for strømforsyningen.
Bemærk: Normalt starter alarmcentralen ikke, selv om der er tilsluttet et batteri, før der er tændt for strømmen. Hvis du midlertidigt vil bruge alarmcentralen med kun batteri (eller en 12 VDC-strømforsyning), skal du starte den ved at kortslutte kickstarter-linket på printkortet et øjeblik.
4. Følg de yderligere anvisninger på kontrolpanelet.

(NL)

WAARSCHUWING: Tijdens de eerste inschakeling kunnen de signaalgevers en sirenes alarmsignalen afgeven. Als u boven op een ladder werkt, moet u ervoor zorgen dat u niet schrikt van het plotselinge geluid en daardoor een val maakt.

Aanwijzing: In het onderstaande wordt ervan uitgegaan dat alle bedrading is uitgevoerd, dat de alarmcentrale nog niet eerder is geconfigureerd en dat de adressen van alle bedieningen ongedefinieerd zijn (er is nog niet eerder een adres toegewezen).

1. Sluit de batterij van de alarmcentrale aan.
2. Sluit het deksel van de alarmcentrale, tenzij er een reden is om het open te houden.
3. Schakel de netvoeding in.

Aanwijzing: Normaal gesproken zal de alarmcentrale, zelfs als er een batterij is aangesloten, pas starten als de netvoeding is ingeschakeld. Als u de alarmcentrale tijdelijk alleen op de accu (of een 12 VDC-voeding) wilt laten werken, start u het door de Kickstarter-link op de printplaat een moment kort te sluiten.

4. Volg de verdere instructies op het bedieningspaneel.

(IT)

ATTENZIONE: durante l'accensione iniziale, gli avvisatori acustici e le sirene possono emettere suoni di allarme.

Se si lavora in cima a una scala, assicurarsi che il rumore improvviso non possa spaventare e provocare una caduta.

Nota: qui di seguito si suppone che tutto il cablaggio sia stato eseguito, che la centrale non sia stata configurata prima e che gli indirizzi di tutte le tastiere siano indefiniti (nessun indirizzo è stato assegnato prima).

1. Collegare la batteria alla centrale di allarme.
2. Chiudere il coperchio della centrale di allarme, a meno che non ci sia un motivo per tenerlo aperto.
3. Accendere l'alimentazione di rete.

Nota: Normalmente, anche se una batteria è collegata, la centrale di allarme non si avvia fino a quando l'alimentazione di rete non viene attivata. Se si desidera far funzionare temporaneamente la centrale di allarme con la sola alimentazione a batteria (o con un'alimentazione a 12 VDC), avviarla cortocircuitando per un momento il link di avvio rapido sulla scheda del circuito.

4. Seguire le ulteriori istruzioni sul pannello di controllo.



Security Tech Germany

- DE** Die ausführliche Installations-/ Bedienungsanleitung und technische Daten finden Sie auf unserer Webseite.
Informationen zu verwendeter Open Source Software finden sie im „Info zu Zentrale“ Menü des Webservers der Zentrale.
- GB** A full instruction manual and technical data can be found on our website.
Information on the open source software used can be found in the „About Panel“ menu of the panels’s web server.
- FR** Vous trouverez le manuel d'utilisateur détaillé et les données techniques sur notre site Internet.
Les informations sur les logiciels libres utilisés se trouvent dans le menu „Version Centrale“ du serveur web du panneau de contrôle.
- DK** De detaljerede betjeningsvejledningen og tekniske data findes i på vores hjemmeside.
Oplysninger om den anvendte open source-software kan findes i menuen „Om centra“ på webserveren i kontrolpanelet.
- NL** De gedetailleerde gebruikershandleiding en technische gegevens vindt u op onze website.
Informatie over de gebruikte open source software is te vinden in het menu „Statuscentrale“ van de webserver van het controlepaneel.
- IT** Le istruzioni dettagliate per l'installazione/il funzionamento e i dati tecnici si trovano sul nostro sito web.
Le informazioni sul software open source utilizzato si trovano nel menu „Info Centrale“ del server web del pannello di controllo.



Free Manuals Download Website

<http://myh66.com>

<http://usermanuals.us>

<http://www.somanuals.com>

<http://www.4manuals.cc>

<http://www.manual-lib.com>

<http://www.404manual.com>

<http://www.luxmanual.com>

<http://aubethermostatmanual.com>

Golf course search by state

<http://golfingnear.com>

Email search by domain

<http://emailbydomain.com>

Auto manuals search

<http://auto.somanuals.com>

TV manuals search

<http://tv.somanuals.com>