

Honeywell

RTH6350/RTH6450 RET93E/RET95E Series

Programmable
Thermostat

Owner's Manual

Read and save these instructions.

For help please visit
yourhome.honeywell.com



Installation is Easy

1. Label wires and remove your old thermostat
2. Install and wire your new thermostat
3. Set your new thermostat to match your heating/cooling system
 - It is preset for the most common system



Do you need assistance? We are here to help.

Call 1-800-468-1502 for wiring assistance before returning the thermostat to the store.



**NO MERCURY
NO BOTE
MERCURIO**



ATTENTION: MERCURY RECYCLING NOTICE

This product does not contain mercury. However, this product may replace a product that contains mercury. Mercury and products containing mercury should not be discarded in household trash.

For more information on how and where to properly recycle a thermostat containing mercury in the United States, please refer to the Thermostat Recycling Corporation at www.thermostat-recycle.org.

For mercury thermostat recycling in Canada, please refer to Switch the Stat at www.switchthestat.ca



NOTICE: To avoid possible compressor damage, do not run air conditioner if the outside temperature drops below 50°F (10°C).

Customer assistance

For assistance with this product, please visit <http://yourhome.honeywell.com>.

Or call Honeywell Customer Care toll-free at 1-800-468-1502.

To save time, please note your model number and date code before calling.

Remove battery holder; model number is on the battery holder.



M28400

Table of contents

Installation

Installation	3
Advanced Installation	9

About your new thermostat

Controls and Home screen quick reference	11
Preset energy-saving schedules	13

Programming and operation

Setting the clock	13
Adjusting program schedules	14
Overriding schedules temporarily	15
Overriding schedules permanently	15
Compressor protection	17
Replace batteries	18

Appendices

Troubleshooting	18
Limited warranty	20

1 Turn Off Power to Heating/Cooling System

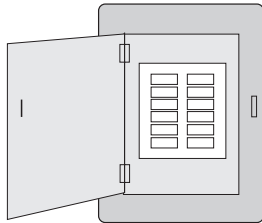

Circuit breaker
box

or

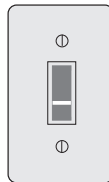

Heating/cooling system
power switch

2 Remove Old Thermostat

Remove old thermostat but leave wallplate with wires attached.

Do not remove wallplate yet

 If you have an older thermostat with a sealed mercury tube, turn to page 2 for proper disposal instructions.

Terminal designation

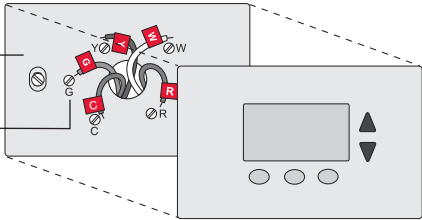

3 Label Wires with Tags

Label the wires using the supplied wire labels as you disconnect them.

Wiring Labels		Étiquettes de fils		Rótulos para los cables					
Apply these wiring labels to each wire with the appropriate terminal designation as you remove it from the existing thermostat.		Lorsque vous retirez les fils des bornes du thermostat existant, collez ces étiquettes sur chaque fil correspondant à la lettre de la borne.		Cliquez estas etiquetas con la designación de las terminales en cada cable al remover los cables del termostato actual.					
B	B	Y2	Y2	C	C	E	E	F	F
G	G	H	H	L	L	O	O	P	P
R	R	RC	RC	RH	RH	T	T	U	U
V1VR	V1VR	W	W	W1	W1	W2	W2	W3	W3
X	X	X1	X1	X2	X2	Y	Y	Y1	Y1

69-0823EFS • 9-03 • Printed in U.S.A. www.honeywell.com/yourhome

M28100

Wire Labels

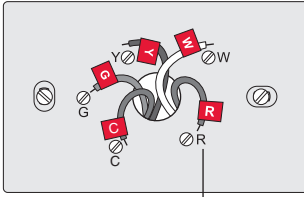

Terminal designation

4 Separate Wallplate from New Thermostat

Remove wallplate from the new thermostat and mount onto wall.

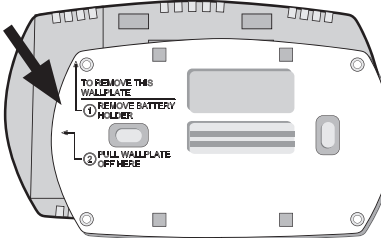

M28343

Wallplate

5 Mount Wallplate

Mount the new wallplate using the included screws and anchors.

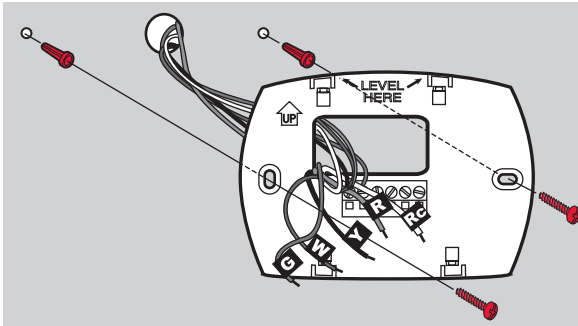

Drill 3/16-in. holes for drywall

Drill 3/32-in. holes for plaster

6 Connect Wires

Simply match wire labels.

If labels do not match letters on the thermostat, check Alternate Wiring on page 6 and connect to terminal as shown (see notes, below).

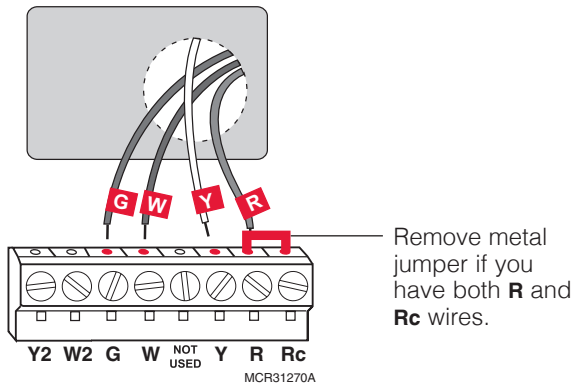

We are here to help. Call 1-800-468-1502 for wiring assistance.

Alternate Wiring (Conventional Systems)

If labels do not match terminals, connect wires as shown here (see notes, below).

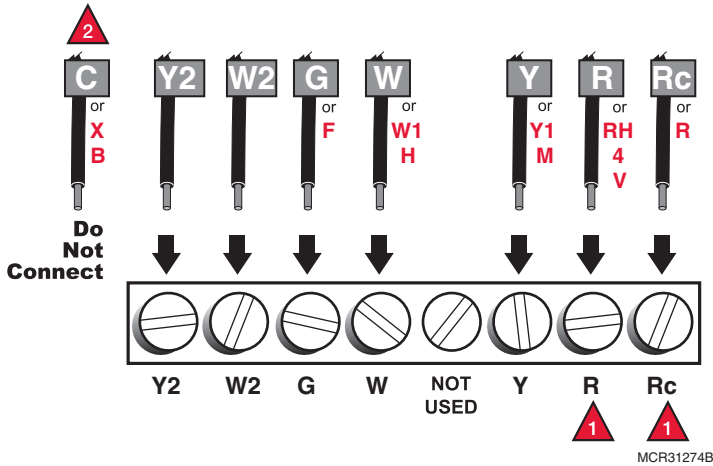

1 If wires will be connected to both **R** and **Rc** terminals, remove metal jumper.

2 Do not use **C**, **X** or **B**. Wrap bare end of wire with electrical tape.

Wiring—Heat Pump

If E and Aux do not each have a wire connected, use a small piece of wire to connect them to each other.

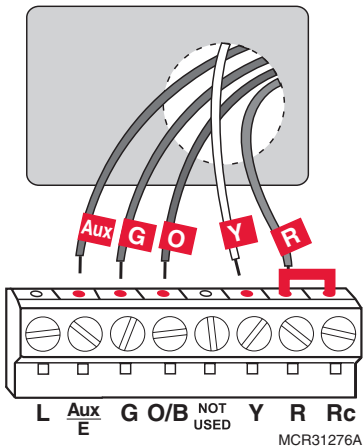

Alternate Wiring (Heat Pump Only)

If labels do not match letters on the thermostat, check the chart below and connect to terminal as shown here (see notes, below).

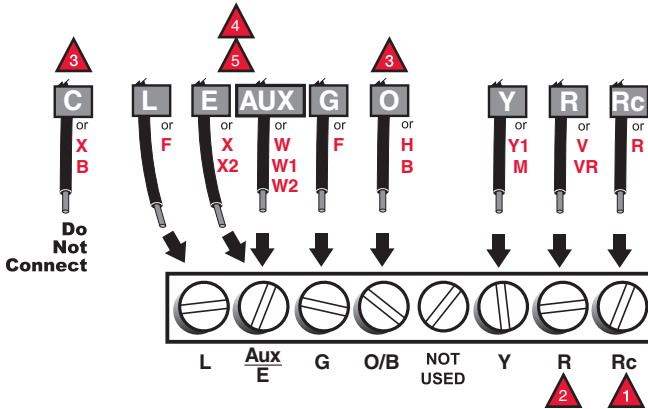

- 1 Leave metal jumper in place, connecting **R** and **Rc** terminals.
- 2 If your old thermostat had both **V** and **VR** wires, stop now and contact a qualified contractor for help.
- 3 If your old thermostat had separate **O** and **B** wires, wrap the B wire in electrical tape and do not connect.
- 4 If your old thermostat had **Y1**, **W1** and **W2** wires, stop now and contact a qualified contractor for help.
- 5 If there were separate wires on **E** and **Aux**, place both wires in the Aux/E terminal.

7 Install Batteries

Install two AA alkaline batteries.

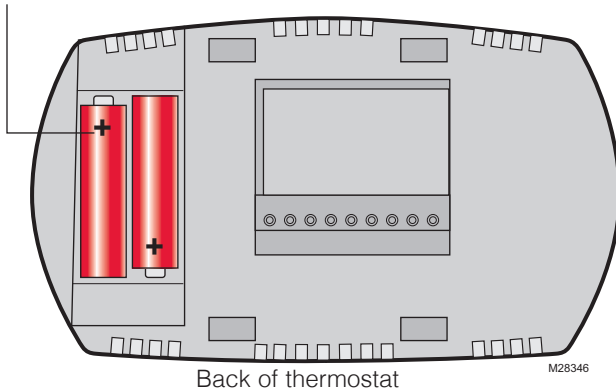

8 Install Thermostat onto Wallplate

Install thermostat onto the wallplate on the wall.

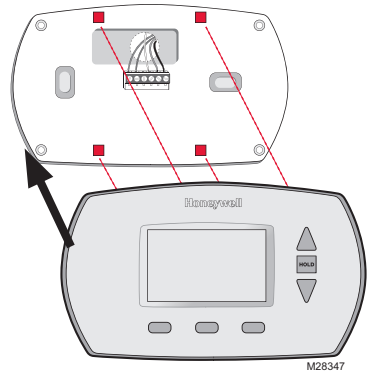

9 Turn Power Back On

Turn the power back on to the heating/cooling system.

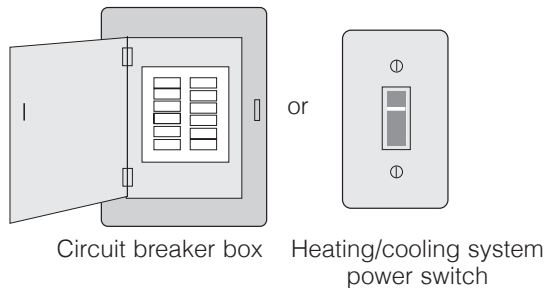

10 If your system type is...

If your system type is:

- Single Stage Heat and Cool

Congratulations, you're done!

If your system type is:

- Multistage Heat and Cool
- Heat Pump* without Backup Heat
- Heat Pump* with Backup Heat
- Heat Only
- Cool Only

Continue with Advanced Installation to match your thermostat to your system type.

*Heat Pump—an air conditioner that provides cooling in the summer, and also runs in reverse in the winter to provide heating.

If you are not sure of your system type or if you have other questions, call us toll-free at 1-800-468-1502.

This thermostat works on 24 volt or 750 mV systems. It will NOT work on 120/240 Volt systems.

Advanced Installation

Enter System Setup

To enter system setup, press and hold both the ▲ and **FAN** buttons until the display changes (approximately 5 seconds).

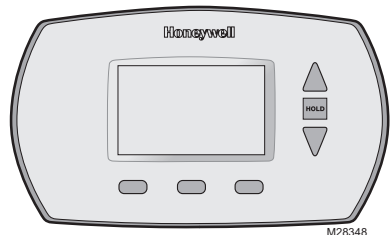

Function Setting

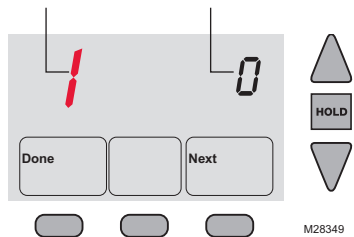

Changing Settings

1. Press the ▲ or ▼ button to change the setting.
2. Press **NEXT** to advance to the next function.
3. Press **DONE** to exit and save settings.

Function	Description Press the ▲ or ▼ button to	Setting
1	select the type of system you have in your home	<p>0 Heating & cooling: Gas, oil or electric heating <u>with</u> central air conditioning.</p> <p>1 Heat pump: Outside compressor provides both heating and cooling <u>without</u> backup or auxiliary heat.</p> <p>2 Heating only: Gas, oil or electric heating <u>without</u> central air conditioning.</p> <p>3 Heating only with fan: Gas, oil or electric heating <u>without</u> central air conditioning. (Use this setting if you could turn the fan on and off with a fan switch on your old thermostat.)</p> <p>4 Cool only: Central air conditioning only.</p> <p>5 Heat pump: Outside compressor provides both heating and cooling <u>with</u> backup or auxiliary heating.</p> <p>6 Heat/Cool Multiple Stages: Two heat stages (wires on W and W2), two cooling stages (wires on Y and Y2).</p> <p>7 Heat/Cool Multiple Stages: Two heat stages (wires on W and W2), one cooling stage (wire on Y).</p> <p>8 Heat/Cool Multiple Stages: One heat stage (wire on W), two cooling stages (wires on Y and Y2).</p>
2	select whether your changeover valve is used in heating or cooling	<p>0 Cooling changeover valve: Use this setting if you connected a wire labeled "O" to the O/B W wire terminal.</p> <p>1 Heating changeover valve: Use this setting if you connected a wire labeled "B" to the O/B W wire terminal.</p>
3	select your heating system and fan operation	<p>0 Gas or oil heat: Use this setting if you have a gas or oil heating system (system controls fan operation).</p> <p>1 Electric heat: Use this setting if you have an electric heating system (thermostat controls fan operation).</p>
5	select your Stage 1 heating system and optimize its operation	<p>5 Gas or oil furnace: Use this setting if you have a standard gas or oil furnace that is less than 90% efficient.</p> <p>9 Electric furnace: Use this setting if you have any type of electric heating system.</p> <p>3 Heat pump, hot water or high-efficiency furnace: Use this setting if you have a hot water system or a gas furnace of greater than 90% efficiency.</p> <p>1 Gas/oil steam or gravity system: Use this setting if you have a steam or gravity heat system.</p>
6	select your Stage 2 heating system and optimize its operation	<p>5 Gas or oil furnace: Use this setting if you have a standard gas or oil furnace that is less than 90% efficient.</p> <p>9 Electric furnace: Use this setting if you have any type of electric heating system.</p> <p>3 Heat pump, hot water or high-efficiency furnace: Use this setting if you have a hot water system or a gas furnace of greater than 90% efficiency.</p> <p>1 Gas/oil steam or gravity system: Use this setting if you have a steam or gravity heat system.</p>
8	Emergency Heat Cycle Rate (heat pumps only)	9 Electric furnace: Electric heating systems.
12	select Manual or Auto Changeover	<p>0 Manual Changeover: (Heat/Off/Cool)</p> <p>1 Automatic Changeover: (Heat/Off/Cool/Auto) Automatically turns on heat or cool based on room temperature.</p>
13	select Smart Response® Technology	<p>1 Smart Response Technology ON</p> <p>0 Smart Response Technology OFF</p>
14	select Fahrenheit or Celsius temperature display	<p>0 Fahrenheit temperature display (°F)</p> <p>1 Celsius temperature display (°C)</p>

About your new thermostat

Your new Honeywell thermostat has been designed to give you many years of reliable service and easy-to-use, push-button climate control.

- Easy-to-follow menu programming.
- One-touch temp control overrides program schedule at any time.
- Large, clear, backlit display is easy to read — even in the dark.
- Displays both room temperature and temperature setting.
- Removable battery holder for fast, easy replacement.
- Built-in compressor protection.

Thermostat controls

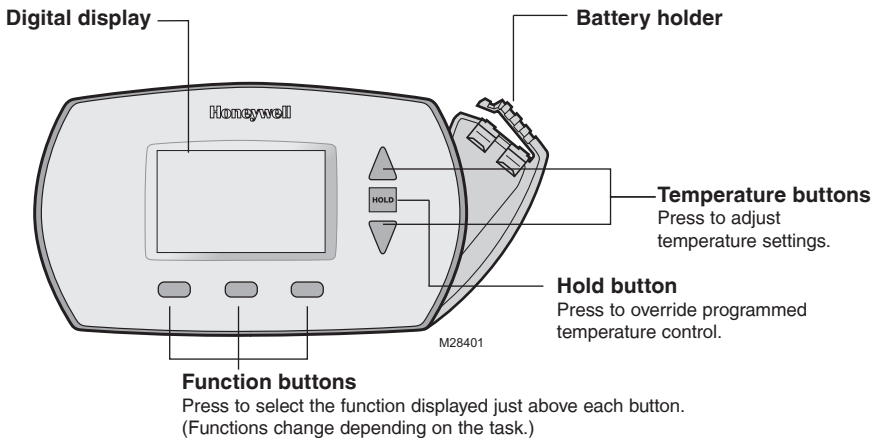

Display screen

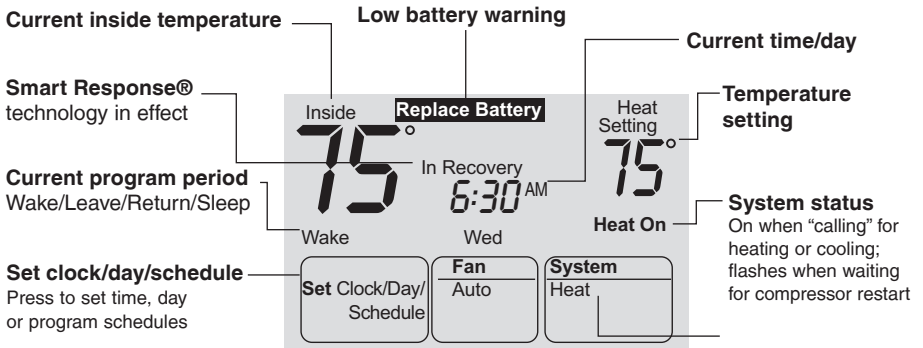

Fan setting
Press the **FAN** button to select Auto or On.

In "Auto" mode (the most commonly used setting), the fan runs only when the heating or cooling system is on. If set to "On," the fan runs continuously.

System setting
Press the **SYSTEM** button to select Heat, Cool or Off.

- **Heat:** Thermostat controls only the heating system.
- **Cool:** Thermostat controls only the cooling system.
- **Off:** Heating and cooling systems are off.
- **Auto:** Thermostat automatically selects heating or cooling depending on the indoor temperature.

Note: The Auto setting may not appear, depending on how your thermostat was installed.

Set the time and day

1. Press **SET CLOCK/DAY/SCHEDULE**, then press ▲ or ▼ to set the clock time.
2. Press the **SET DAY** button, then press ▲ or ▼ to select the day of the week.
3. Press **DONE** to save & exit.

NOTE: If the **SET CLOCK/DAY/SCHEDULE** option is not displayed, press **DONE** or **RUN SCHEDULE**.

NOTE: If the display flashes Set Clock, the thermostat will follow your settings for the weekday “Wake” time period until you reset the time and day.

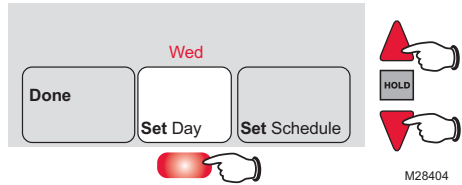
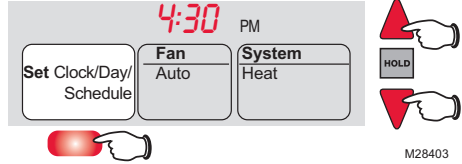

Program Schedule

You can program four time periods each day, with different settings for weekdays and weekends. We recommend the pre-set settings (shown in the table below), since they can reduce your heating/cooling expenses.

Wake - Set to the time you awaken and the temperature you want during the morning, until you leave for the day.

Leave - Set to the time you leave home and the temperature you want while you are away (usually an energy-saving level).

Return - Set to the time you return home and the temperature you want during the evening, until bedtime.

Sleep - Set to the time you go to bed and the temperature you want overnight (usually an energy-saving level).

NOTE: Leave and Return periods can be canceled on weekends.

	Heat	Cool
Wake (6:00 am)	70°	78°
Leave (8:00 am)	62°	85°
Return (6:00 pm)	70°	78°
Sleep (10:00 pm)	62°	82°

To adjust program schedules (RTH6350 and RET93E only)

1. Press **SET CLOCK/DAY/SCHEDULE**, then **SET SCHEDULE**.
2. Press ▲ or ▼ to set your weekday Wake time (Mo-Fr), then press **NEXT**.
3. Press ▲ or ▼ to set the temperature for this time period, then press **NEXT**.
4. Set time and temperature for the next time period (Leave). Repeat steps 2 and 3 for each weekday time period.
5. Press **NEXT** to set weekend time periods (Sa & Su), then press **DONE** to save & exit.

NOTE: Make sure the thermostat is set to the system you want to program (Heat or Cool).

NOTE: You can press **CANCEL PERIOD** to eliminate unwanted time periods (except Wake).

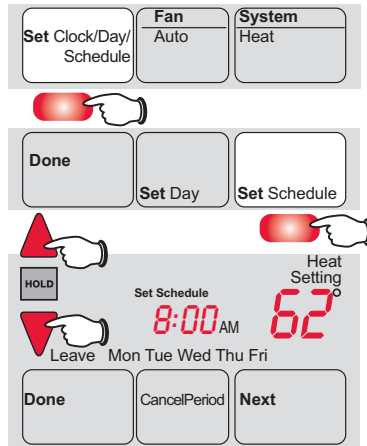

M28409

To adjust program schedules (RTH6450 and RET95E only)

1. Press **SET CLOCK/DAY/SCHEDULE**, then **SET SCHEDULE**.
2. Press ▲ or ▼ to set your weekday Wake time (Mo-Fr), then press **NEXT**.
3. Press ▲ or ▼ to set the temperature for this time period, then press **NEXT**.
4. Set time and temperature for the next time period (Leave). Repeat steps 2 and 3 for each weekday time period.
5. Press **NEXT** to set Saturday time periods.
6. Press **NEXT** to set Sunday time periods, then press **DONE** to save & exit.

NOTE: Make sure the thermostat is set to the system you want to program (Heat or Cool).

NOTE: You can press **CANCEL PERIOD** to eliminate unwanted time periods (except Wake).

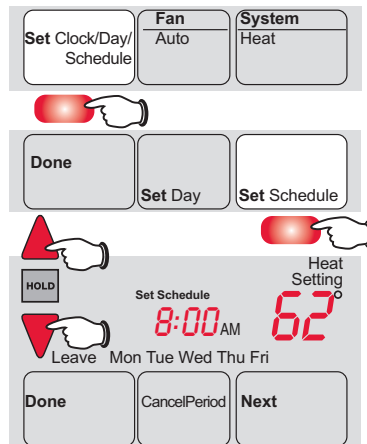

M28409

Program schedule override (temporary)

Press ▲ or ▼ to immediately adjust the temperature. This will temporarily override the temperature setting for the current time period.

“Temporary” will appear on the display and the current program period will flash.

The new temperature will be maintained only until the next programmed time period begins (see page 13).

To cancel the temporary setting at any time, press **RUN SCHEDULE**.

NOTE: Make sure the thermostat is set to the system you want to control (heat or cool).

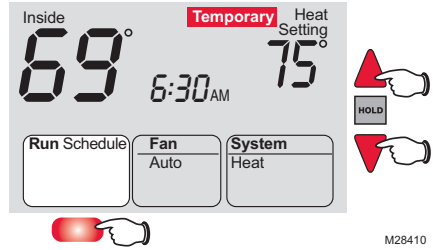

M28410

Program schedule override (permanent)

Press **HOLD** to permanently adjust the temperature. This will override the temperature settings for all time periods.

The “Hold” feature turns off the program schedule and allows you to adjust the thermostat manually, as needed.

Whatever temperature you set will be maintained 24 hours a day, until you manually change it, or press **RUN SCHEDULE** to cancel “Hold” and resume the program schedule.

NOTE: Make sure the thermostat is set to the system you want to control (heat or cool).

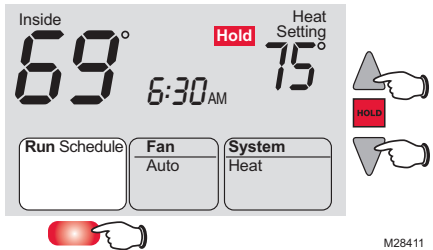

M28411

Auto Changeover (RTH6450 and RET95E only)

Use this feature in climates where both air conditioning and heating are used on the same day. When the system mode is in Auto, the thermostat automatically selects heating or cooling depending on the indoor temperature.

While in the Auto mode, if a schedule override takes place (temporarily or permanently) the thermostat will automatically adjust the cooling and heating settings to maintain a 3-degree separation between the cool and heat settings.

For example, if the heat temperature is raised to where it gets within 3-degrees of the cool setting, the display will show an up arrow next to "cool" to show the thermostat is raising the cool setting up to maintain a 3-degree separation.

Press the Select Heat/Cool button to select between the heat and cool to view/adjust either mode.

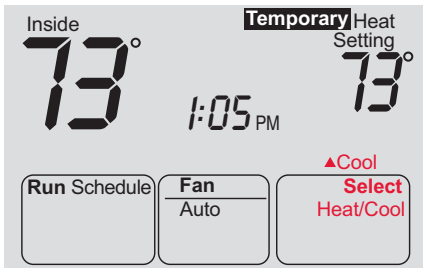

NOTICE: To avoid possible compressor damage, do not use Auto Changeover if the outside temperature drops below 50°F (10°C).

Smart Response® Technology

Smart Response® Technology: This feature allows the thermostat to “learn” how long the furnace and air conditioner take to reach programmed temperature settings, so the temperature is reached at the time you set. For example: Set the Wake time to 6 am, and the temperature to 70°. The heat will come on before 6 am, so the temperature is 70° by the time you wake at 6. The message “In Recovery” is displayed when the system is activated before a scheduled time period.

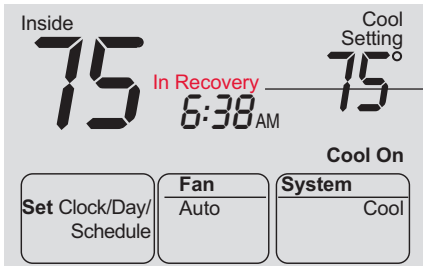

Displays when Smart Response is active.

M27476

Built-in compressor protection

This feature helps prevent damage to the compressor in your air conditioning or heat pump system.

Damage can occur if the compressor is restarted too soon after shutdown. This feature forces the compressor to wait a few minutes before restarting.

During the wait time, the display will flash the message Cool On (or Heat On if you have a heat pump). When the safe wait time has elapsed, the message stops flashing and the compressor turns on.

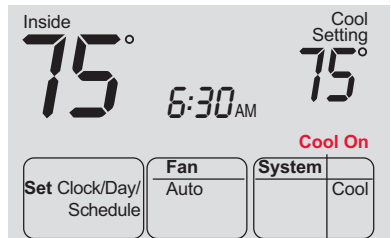

M28412

Battery replacement

Install fresh batteries immediately when **REPLACE BATTERY** begins flashing. The warning flashes about two months before the batteries are depleted.

Replace batteries once a year, or when you will be away for more than a month.

If batteries are inserted within two minutes, the time and day will not have to be reset. All other settings are permanently stored in memory and do not require battery power.

Insert fresh AA alkaline batteries, then reinstall battery holder.

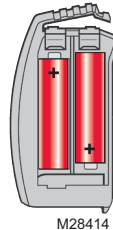
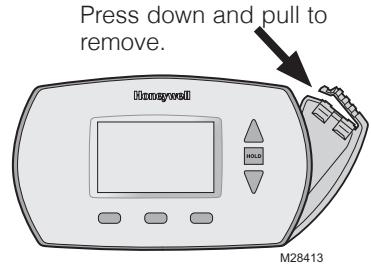

Troubleshooting

If you have difficulty with your thermostat, please try the following suggestions. Most problems can be corrected quickly and easily.

- | | |
|---|--|
| Display is blank | <ul style="list-style-type: none">• Make sure fresh AA alkaline batteries are correctly installed |
| Temperature settings do not change | <p>Make sure heating and cooling temperatures are set to acceptable ranges:</p> <ul style="list-style-type: none">• Heat: 40° to 90°F (4.5° to 32°C).• Cool: 50° to 99°F (10° to 37°C). |
| Cannot change system setting to Cool | <ul style="list-style-type: none">• Check Function 1: System Type to make sure it is set to match your heating and cooling equipment |
| Fan does not turn on when heat is required | <ul style="list-style-type: none">• Check Function 3: Heating Fan Control to make sure it is set to match your heating equipment |

Troubleshooting

Heating or cooling system does not respond

- Press **SYSTEM** button to set system to Heat. Make sure the temperature is set higher than the Inside temperature.
- Press **SYSTEM** button to set system to Cool. Make sure the temperature is set lower than the Inside temperature.
- Check circuit breaker and reset if necessary.
- Make sure power switch at heating & cooling system is on.
- Make sure furnace door is closed securely.
- Wait 5 minutes for the system to respond.

“Cool On” or “Heat On” is flashing

- Compressor protection feature is engaged. Wait 5 minutes for the system to restart safely, without damage to the compressor.

Heat pump issues cool air in heat mode, or warm air in cool mode

- Check Function 2: Heat Pump Changeover Valve to make sure it is properly configured for your system

Heating and cooling equipment running at the same time (or heat does not turn off)

- Check Function 1: System Type to make sure it is set to match your heating and cooling equipment.
- Grasp and pull thermostat away from wallplate. Check to make sure bare wires are not touching each other.

Heating system is running in cool mode

- Check Function 1: System Type to make sure it is set to match your heating and cooling equipment

For assistance with this product, please visit <http://yourhome.honeywell.com> or call Honeywell Customer Care toll-free at 1-800-468-1502.

1-year limited warranty

Honeywell warrants this product, excluding battery, to be free from defects in the workmanship or materials, under normal use and service, for a period of one (1) year from the date of purchase by the consumer. If at any time during the warranty period the product is determined to be defective or malfunctions, Honeywell shall repair or replace it (at Honeywell's option).

If the product is defective,

(i) return it, with a bill of sale or other dated proof of purchase, to the place from which you purchased it; or

(ii) call Honeywell Customer Care at 1-800-468-1502. Customer Care will make the determination whether the product should be returned to the following address: Honeywell Return Goods, Dock 4 MN10-3860, 1885 Douglas Dr. N., Golden Valley, MN 55422, or whether a replacement product can be sent to you.

This warranty does not cover removal or reinstallation costs. This warranty shall not apply if it is shown by Honeywell that the defect or malfunction was caused by damage which occurred while the product was in the possession of a consumer.

Honeywell's sole responsibility shall be to repair or replace the product within the terms stated above. HONEYWELL SHALL NOT BE LIABLE FOR ANY LOSS OR DAMAGE OF ANY KIND, INCLUDING ANY INCIDENTAL OR CONSEQUENTIAL DAMAGES RESULTING, DIRECTLY OR INDIRECTLY, FROM ANY BREACH OF ANY WARRANTY, EXPRESS OR IMPLIED, OR ANY OTHER FAILURE OF THIS PRODUCT. Some states do not allow the exclusion or limitation of incidental or consequential damages, so this limitation may not apply to you.

THIS WARRANTY IS THE ONLY EXPRESS WARRANTY HONEYWELL MAKES ON THIS PRODUCT. THE DURATION OF ANY IMPLIED WARRANTIES, INCLUDING THE WARRANTIES OF MERCHANTABILITY AND FITNESS FOR A PARTICULAR PURPOSE, IS HEREBY LIMITED TO THE ONE-YEAR DURATION OF THIS WARRANTY.

Some states do not allow limitations on how long an implied warranty lasts, so the above limitation may not apply to you. This warranty gives you specific legal rights, and you may have other rights which vary from state to state.

If you have any questions concerning this warranty, please write Honeywell Customer Relations, 1985 Douglas Dr, Golden Valley, MN 55422 or call 1-800-468-1502.

Automation and Control Solutions

Honeywell International Inc.
1985 Douglas Drive North
Golden Valley, MN 55422
yourhome.honeywell.com

Honeywell

® U.S. Registered Trademark.
© 2015 Honeywell International Inc.
33-00116ES—01 M.S. 07-15
Printed in U.S.A.



33-00116ES-01

Honeywell

RTH6350/RTH6450 RET93E/RET95E Serie

Termostato
programable

Manual del propietario

**Lea y guarde estas
instrucciones.**

Para obtener ayuda, visite
yourhome.honeywell.com



La instalación es fácil

1. Rotule los cables y retire el termostato viejo
2. Instale y conecte los cables de su nuevo termostato
3. Ajuste su nuevo termostato para que concuerde con su sistema de calefacción/refrigeración
 - Está preconfigurado para el sistema más común



¿Necesita ayuda? ¡Aquí estamos!

Llame al 1-800-468-1502 para obtener asistencia con el cableado antes de devolver el termostato a la tienda.



**NO MERCURY
NO BOTE
MERCURIO**



ATENCIÓN: AVISO PARA EL RECICLAJE DEL MERCURIO

Este producto no contiene mercurio. Sin embargo, este producto puede reemplazar uno que contenga mercurio. El mercurio y los productos que contengan mercurio no se deben desechar con los desperdicios domésticos.

Para más información sobre cómo y dónde reciclar adecuadamente un termostato que contenga mercurio en los Estados Unidos, consulte con Thermostat Recycling Corporation en www.thermostat-recycle.org.

Para el reciclaje de termostatos con mercurio en Canadá, consulte con Switch the Stat en www.switchthestat.ca



AVISO: Para evitar posibles daños al compresor, no utilice el aire acondicionado si la temperatura externa es inferior a 50 °F (10 °C).

Services à la clientèle

Para obtener asistencia relacionada con este producto, visite <http://yourhome.honeywell.com>.

O comuníquese con el número gratuito del servicio de atención al cliente, llamando al **1-800-468-1502**.

Para ahorrar tiempo, anote el número de modelo y el código de fecha antes de llamar.

Gire el termostato para ver el número de modelo y el código de fecha.



M28400

Acerca

Instalación

Instalación.....	3
Guía de instalación avanzada.....	9

Acerca de su nuevo termostato

Referencia rápida de los controles y la pantalla de inicio	11
Cronogramas de ahorro de energía predeterminados.....	13

Programación y funcionamiento

Configuración del reloj.....	13
Ajuste de los cronogramas del programa	14
Anulación temporal de los cronogramas.....	15
Anulación permanente de los cronogramas	15
Protección del compresor	17
Reemplazo de la batería.....	18

Apéndices

Localización y solución de problemas	19
Garantía limitada.....	20

1 Desconecte la alimentación en el sistema de calefacción/refrigeración

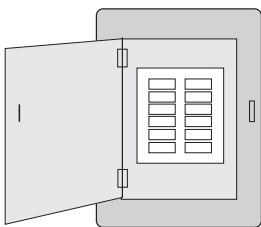

Caja de interruptores de circuito

o

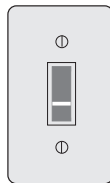

Interruptor de energía del sistema de calefacción/refrigeración

2 Remueva su viejo termostato

Retire el termostato existente pero deje la placa de montaje con los cables adheridos.

No retirar la placa mural todavía



Si el termostato existente tiene un tubo de mercurio sellado, vaya a la página 2 para obtener instrucciones sobre cómo desecharlo adecuadamente.

Designación de los terminales

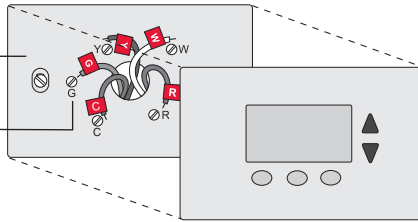

3 Identifique los cables

Identifique los cables a medida que los desconecta, utilizando las etiquetas que se suministran.

Wiring Labels Apply these wiring labels to each wire with the appropriate terminal designation as you remove it from the existing thermostat.		Étiquettes de fils Lorsque vous retirez les fils des bornes du thermostat existant, collez ces étiquettes sur chaque fil correspondant à la lettre de la borne.		Rótulos para los cables Coloque estos rótulos, con la designación de los terminales, en cada cable al remover los cables del termostato actual.					
B	B	Y2	Y2	C	C	E	E	F	F
G	G	H	H	L	L	O	O	P	P
R	R	RC	RC	RH	RH	T	T	U	U
VVR	VVR	W	W	W1	W1	W2	W2	W3	W3
X	X	X1	X1	X2	X2	Y	Y	Y1	Y1

69-08283EFS • 5-03 • Printed in U.S.A. www.honeywell.com/yourhome

M28100

Rótulos para los cables

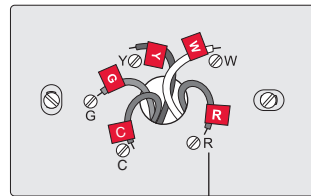

Designación de los terminales

4 Separe la placa de montaje del termostato nuevo

Retire la placa de montaje del termostato nuevo y móntela en la pared.

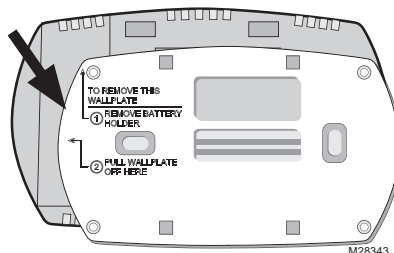

M28343

Placa de montaje

5 Coloque la placa de montaje

Monte la nueva placa de montaje utilizando los tornillos y anclajes que se suministran.

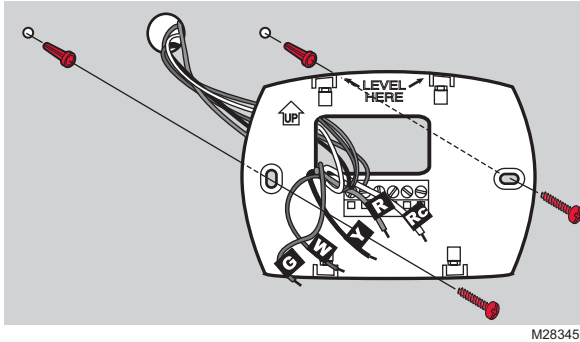

Taladre agujeros de 3/32 in. (2,4 mm) en yeso

Taladre agujeros de 3/16 in. (4,8 mm) en paneles de yeso

6 Conecte los cables

Simplemente haga corresponder las etiquetas de los cables.

Si las etiquetas no corresponden con las letras del termostato, revise Cableado alternativo en la página 7 y conecte al terminal como se indica (refiérase a las notas que siguen).

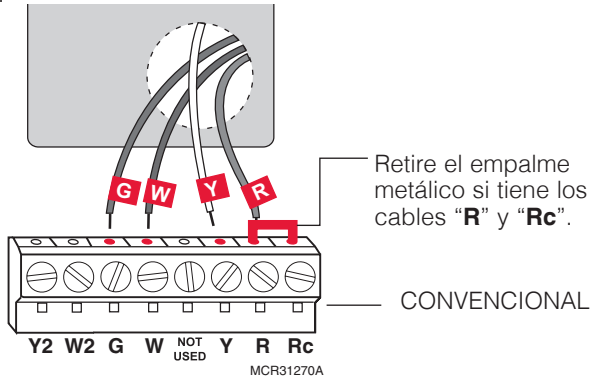

Estamos aquí para ayudarle. Llame al 1-800-468-1502 para asistencia con el cableado.

Cableado—sistemas convencionales

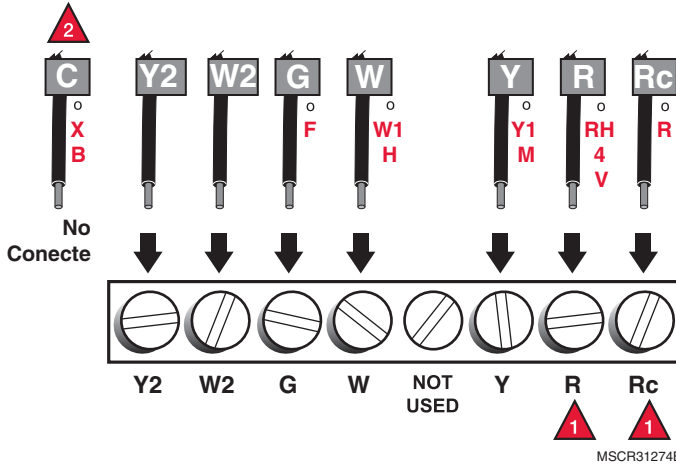

- 1 En caso de conectar los cables tanto al terminal **R** como al **Rc** quite el puente metálico.
- 2 No use los cables **C**, **X** ni **B**. Coloque cinta aisladora en los extremos desnudos del cable.

Cableado—bomba de calor

Si **E** y **Aux** no tienen un cable conectado cada uno, utilice una pequeña pieza de cable para conectarlos uno con otro.

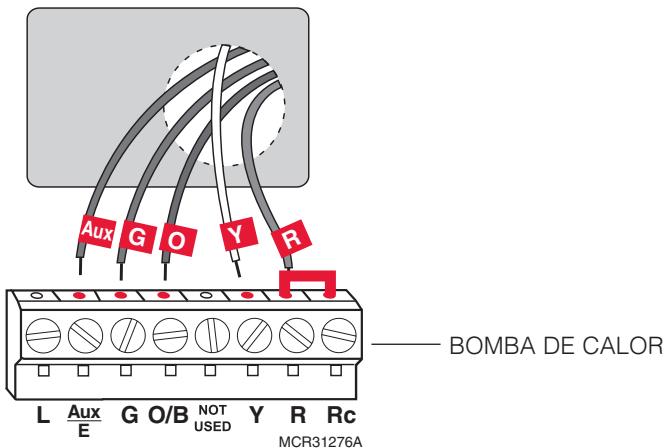

Cableado alternativo (para bombas de calor únicamente)

Si las etiquetas no coinciden con las letras del termostato, controle el cuadro de la derecha y conecte el terminal como se ilustra aquí (ver notas más abajo).

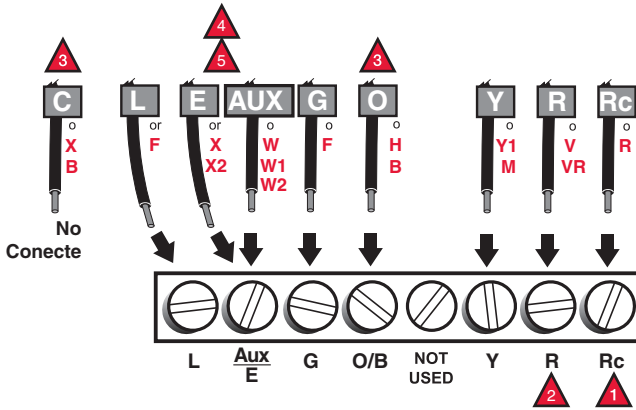

MSCR31275A

- 1 Deje el empalme en lugar, entre terminales de **R** y **Rc**.
- 2 If your old thermostat had both **V** and **VR** wires, stop now and contact a qualified contractor for help.
- 3 If your old thermostat had separate **O** and **B** wires, wrap the B wire in electrical tape and do not connect.
- 4 If your old thermostat had **Y1**, **W1** and **W2** wires, stop now and contact a qualified contractor for help.
- 5 If there were separate wires on **E** y **Aux**, place both wires in the Aux/E terminal.

7 Instale las baterías

Instale dos baterías alcalinas AA en la parte de atrás del termostato.

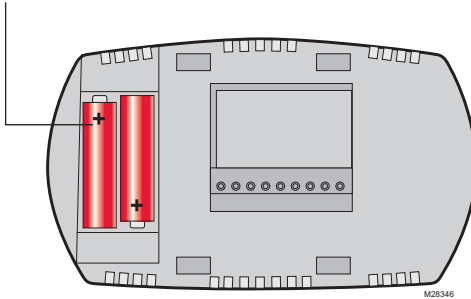

Parte de atrás del termostato

8 Instale el termostato en la placa de montaje

Instale el termostato en la placa de montaje en la pared.

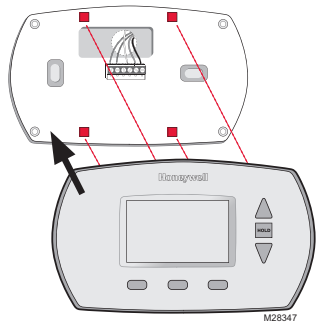

9 Active nuevamente el suministro eléctrico

Active nuevamente el suministro eléctrico del sistema de calefacción/refrigeración.

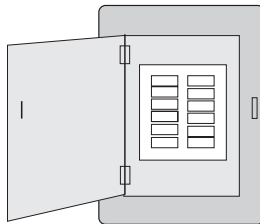

Caja de interruptores de circuito

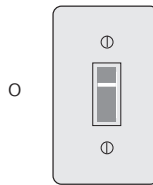

Interruptor de energía del sistema de calefacción/refrigeración

10 Si su tipo de sistema es...

Si su tipo de sistema es:

- Calor y frío de una sola etapa

¡Felicitaciones, ya está listo!

Si su tipo de sistema es:

- Calefacción y refrigeración de etapas múltiples
- Bomba de calor* sin calor de respaldo
- Bomba de calor* con calor de respaldo
- Calefacción únicamente
- Refrigeración únicamente

Continúe con la instalación avanzada para adaptar el termostato a su tipo de sistema.

*Bomba de calor—un acondicionador de aire que proporciona enfriamiento en el verano y también funciona en reversa en el invierno, proporcionando calor.

Si no está seguro del tipo de sistema que tiene o si tiene otras preguntas, llámenos gratis al 1-800-468-1502.

Este termostato funciona con sistemas de 24 voltios o 750 mV. NO funcionará con sistemas convencionales de etapas múltiples ni con sistemas de 120/240 voltios.

Guía de instalación avanzada

Ingrese la configuración del sistema

Para ingresar la configuración del sistema, presione y mantenga presionados los botones ▲ y FAN para introducir la configuración del sistema.



Cómo cambiar la configuración

1. Presione ▲ o ▼ para cambiar la configuración.
2. Presione **NEXT** para avanzar a la siguiente función.
3. Presione **DONE** para salir y guardar la configuración.

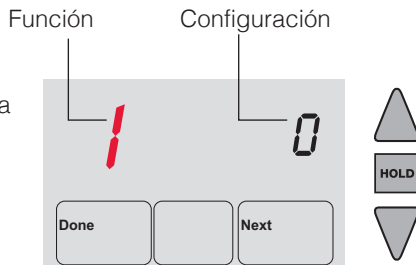

Función	Descripción Presione el botón ▲ o ▼ para	Configuración
1	seleccionar el tipo de sistema de su hogar	<p>0 Calefacción y refrigeración: Sistema de calefacción a gas, a aceite o eléctrico <u>con</u> aire acondicionado</p> <p>1 Bomba de calor: El compresor externo proporciona tanto calefacción como refrigeración <u>sin</u> calefacción de respaldo o auxiliar.</p> <p>2 Calefacción únicamente: Sistema de calefacción a gas, a aceite o eléctrico <u>sin</u> aire acondicionado central.</p> <p>3 Calefacción únicamente con ventilador: Sistema de calefacción a gas, a aceite o eléctrico <u>sin</u> aire acondicionado central (use esta configuración si puede encender o apagar el ventilador con un interruptor de ventilador o con el viejo termostato).</p> <p>4 Refrigeración únicamente: Aire acondicionado central únicamente.</p> <p>5 Bomba de calor: El compresor externo proporciona tanto calefacción como refrigeración <u>con</u> calefacción de respaldo o auxiliar.</p> <p>6 Etapas múltiples de calefacción/refrigeración: Dos etapas de calefacción (cables en W y W2), dos etapas de refrigeración (cables en Y y Y2).</p> <p>7 Etapas múltiples de calefacción/refrigeración: Dos etapas de calefacción (cables en W y W2), una etapa de refrigeración (cable en Y).</p> <p>8 Etapas múltiples de calefacción/refrigeración: Una etapa de calefacción (cable en W), dos etapas de refrigeración (cables en Y y Y2).</p>
2	seleccionar el uso de la válvula inversora para calefacción o refrigeración	<p>0 Válvula inversora de refrigeración: Use esta configuración si conectó un cable con la etiqueta "O" a un terminal de cable O/B.</p> <p>1 Válvula inversora de calefacción: Use esta configuración si conectó un cable con la etiqueta "B" a un terminal de cable O/B.</p>
3	seleccionar el sistema de calefacción y el modo de funcionamiento del ventilador	<p>0 Sistemas de calefacción a gas o a aceite: Use esta configuración si tiene un sistema de calefacción a gas o a aceite (el sistema controla el modo de funcionamiento del ventilador).</p> <p>1 Sistema de calefacción eléctrico: Use esta configuración si tiene un sistema de calefacción eléctrico (el termostato controla el modo de funcionamiento del ventilador).</p>
5	seleccionar el sistema de calefacción y optimizar la operación (etapa 1)	<p>5 Sistemas de calefacción a gas o a aceite: Use esta configuración si tiene un sistema de calefacción a gas o a aceite estándar de menos de un 90% de efectividad.</p> <p>9 Sistema de calefacción eléctrico: Use esta configuración si tiene cualquier sistema de calefacción eléctrico.</p> <p>3 Bomba de calor, sistema de calefacción de agua caliente o de alta efectividad: Use esta configuración si tiene un sistema de calefacción de agua caliente o un sistema de calefacción a gas con más del 90% de efectividad.</p> <p>1 Sistemas de vapor o de gravedad a gas o a aceite: Use esta configuración si tiene un sistema de calefacción de vapor o gravedad.</p>
6	seleccionar el sistema de calefacción y optimizar la operación (etapa 2)	<p>5 Sistemas de calefacción a gas o a aceite: Use esta configuración si tiene un sistema de calefacción a gas o a aceite estándar de menos de un 90% de efectividad.</p> <p>9 Sistema de calefacción eléctrico: Use esta configuración si tiene cualquier sistema de calefacción eléctrico.</p> <p>3 Bomba de calor, sistema de calefacción de agua caliente o de alta efectividad: Use esta configuración si tiene un sistema de calefacción de agua caliente o un sistema de calefacción a gas con más del 90% de efectividad.</p> <p>1 Sistemas de vapor o de gravedad a gas o a aceite: Use esta configuración si tiene un sistema de calefacción de vapor o gravedad.</p>

Función	Descripción Presione el botón ▲ o ▼ para	Configuración
8	Calefacción de la emergencia (para bomba de calefacción solamente)	9 Estufa eléctrica (sistema de calefacción eléctrico)
12	seleccionar el cambio manual o automático	0 Cambio manual: (Calefacción/Apagado/Enfriamiento) 1 Cambio automático: (Calefacción/Apagado/Enfriamiento/Automático) Activa automáticamente la calefacción o el enfriamiento basado en las temperaturas de la habitación.
13	seleccionar la tecnología Smart Response®:	1 Tecnología Smart Response ACTIVADA 0 Tecnología Smart Response® Technology APAGADA
14	optar entre visualizar la temperatura en grados Fahrenheit o en grados Celsius	0 Fahrenheit Visualización de la temperatura en (°F) 1 Celsius Visualización de la temperatura en (°C)

Acerca de su nuevo termostato

Su nuevo termostato ha sido diseñado para brindarle muchos años de funcionamiento confiable y para brindarle un control climático fácil de usar y con sólo apretar un botón.

- Programación con menú fácil de seguir.
- El control de temperatura al tacto anulará la configuración del programa en cualquier momento.
- Pantalla iluminada grande, transparente y fácil de leer, incluso en la oscuridad.
- Muestra la temperatura ambiente y la configuración de la temperatura.
- Soporte de la batería extraíble para un reemplazo rápido y fácil.
- Protección del compresor incorporado.

Commandes de thermostat

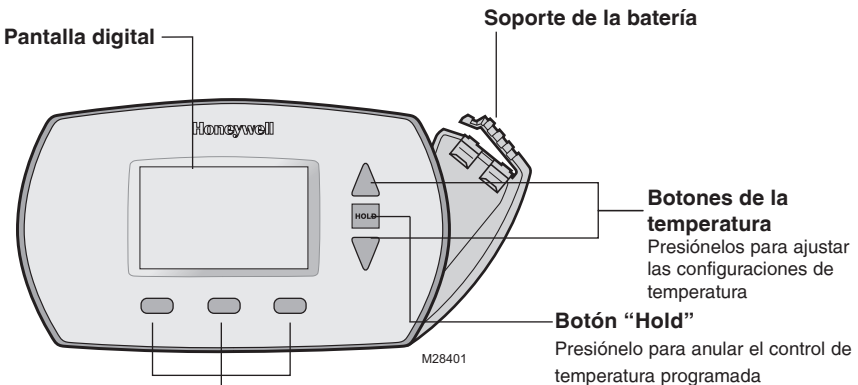

Botones de funcionamiento

Presiónelos para elegir la función que se muestra justo debajo de cada botón. (Las funciones cambian según la tarea).

Pantalla digital

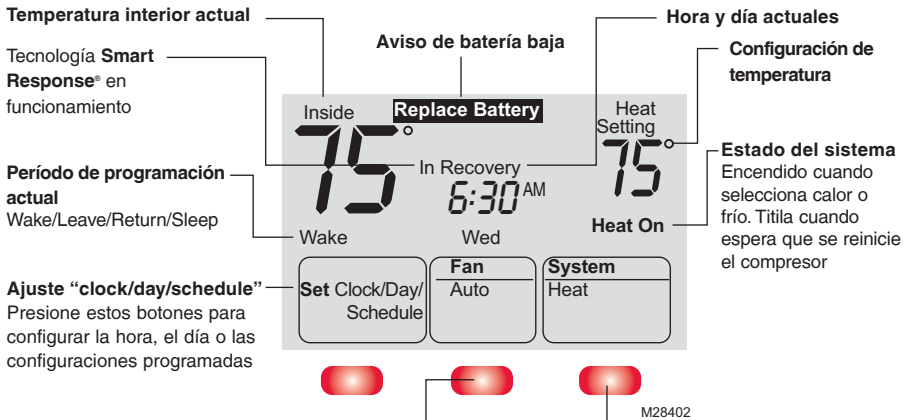

Configuración del ventilado

Presione el botón **FAN** para seleccionar Auto o On.

En el modo "Auto", la configuración usada comúnmente, el ventilador funciona solamente cuando la calefacción o el sistema de enfriamiento están encendidos. Si se fija en "On", el ventilador funciona sin interrupción.

Configuración del sistema

Presione el botón **SYSTEM** para seleccionar Heat, Cool o Off.

- **Heat** : El termostato controla solamente el sistema de calefacción.
- **Cool** : El termostato controla solamente el sistema de enfriamiento.
- **Off** : Los sistemas de calefacción y enfriamiento están apagados.
- **Auto** : (RTH6450 y RET95E solamente): El termostato elige automáticamente cuándo calentar o enfriar, dependiendo de la temperatura interior.

NOTA: Quizás la configuración Auto (automático) del sistema no aparezca, dependiendo de como haya sido instalado el termostato.

Configure la hora y el día

1. Presione el botón **SET CLOCK/ DAY/SCHEDULE**, luego, presione ▲ o ▼ para configurar la hora del reloj.
2. Presione el botón **SET DAY**, (configuración del día), luego, presione ▲ o ▼ para configurar la hora del reloj.
3. Presione **DONE** (listo) para guardar y salir.

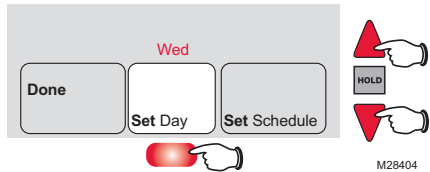
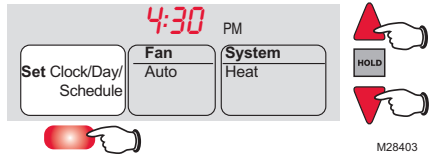

NOTA: Si la opción **SET CLOCK/ DAY/SCHEDULE**, no se muestra, presione **DONE** o **RUN SCHEDULE**. (funcionamiento del cronograma).

NOTA: Si la pantalla muestra destellos de “Set Clock”, el termostato seguirá sus configuraciones para los días de semana del período de tiempo “Wake” hasta que vuelva a configurar la hora y el día.

Cronograma del programa

Puede programar cuatro períodos de tiempo por día, con diferentes configuraciones para los días de semana y los fines de semana. Recomendamos estas configuraciones preestablecidas (se muestran en el cuadro a continuación), debido a que reducen los gastos de calefacción y refrigeración.

“WAKE” - Programe la hora en que se despierta y la temperatura que quiere durante la mañana, hasta que usted se va de su casa.

“LEAVE” - Programe la hora en que usted se va de su casa y la temperatura que quiere mientras no esté en su casa (por lo general, un nivel de ahorro de energía).

“RETURN” - Programe la hora en que regresa a su casa y la temperatura que quiere durante la tarde hasta que se va a dormir.

“SLEEP” - Programe la hora en que usted se va a dormir y la temperatura que quiere durante toda la noche (por lo general, un nivel de ahorro de energía).

NOTA: Los períodos de Leave (Salir) y Return (Regresar) se pueden cancelar en los fines de semana.

	Chauffage	Climatisation
Lever (06:00)	70°	78°
Départ (08:00)	62°	85°
Retour (18:00)	70°	78°
Sommeil (22:00)	62°	82°

Para ajustar los cronogramas del programa (RTH6350 y RET93E)

1. Presione **SET CLOCK/DAY/SCHEDULE** y luego **SET SCHEDULE**.
2. Presione ▲ o ▼ para configurar la hora en que se despierta los días de la semana (de lunes a viernes), luego presione **NEXT**.
3. Presione ▲ o ▼ para configurar la temperatura para este período de tiempo, luego, presione **NEXT**.
4. Configure la hora y la temperatura para el próximo período de tiempo (“Leave”). Repita los pasos 2 y 3 para cada día de la semana.
5. Presione **NEXT** para configurar los días de fin de semana (sábado y domingo), luego, presione **DONE** para guardar y salir.

NOTA: Asegúrese de que el termostato esté configurado con el sistema que quiere programar (calor o frío).

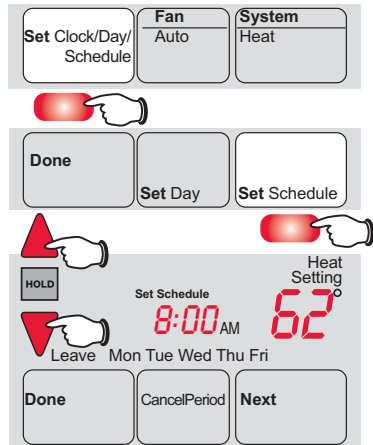

M28409

NOTA: Puede presionar **CANCEL PERIOD** (cancelar período) para eliminar los períodos no deseados (excepto “Wake”).

Para ajustar los cronogramas del programa (RTH6450 y RET95E)

1. Presione **SET CLOCK/DAY/SCHEDULE** y luego **SET SCHEDULE**.
2. Presione ▲ o ▼ para configurar la hora en que se despierta los días de la semana (de lunes a viernes), luego presione **NEXT**.
3. Presione ▲ o ▼ para configurar la temperatura para este período de tiempo, luego, presione **NEXT**.
4. Configure la hora y la temperatura para el próximo período de tiempo (“Leave”). Repita los pasos 2 y 3 para cada día de la semana.
5. Presione **NEXT** para configurar los períodos de tiempo del sábado.
6. Presione **NEXT** para configurar los períodos de tiempo del domingo, y seguidamente presione **DONE** para guardar y salir.

NOTA: Asegúrese de que el termostato esté configurado con el sistema que quiere programar (calor o frío).

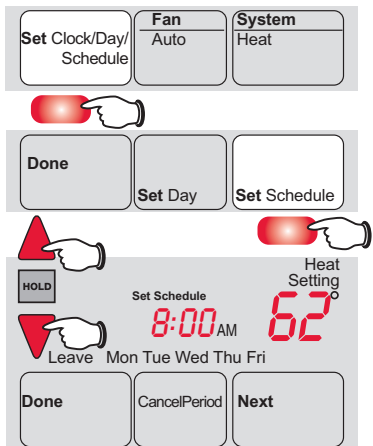

M28409

NOTA: Puede presionar **CANCEL PERIOD** (cancelar período) para eliminar los períodos no deseados (excepto “Wake”).

Programa la anulación del cronograma (temporario)

Presione ▲ o ▼ para ajustar la temperatura en forma inmediata. Esto anulará temporariamente la configuración de la temperatura para el período de tiempo actual.

La nueva temperatura se mantendrá solamente hasta que comience el próximo período programado (vea la página 13). Por ejemplo, si quiere aumentar el calor a la mañana temprano, disminuirá automáticamente más tarde, cuando usted se vaya de su casa.

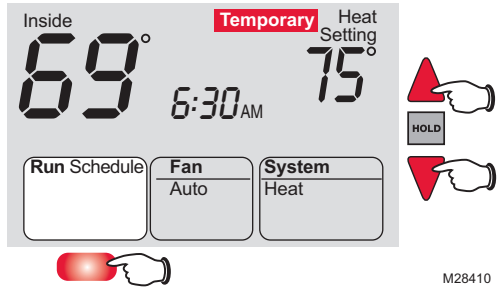

Para cancelar la configuración en cualquier momento, presione **RUN SCHEDULE**.

NOTA: Asegúrese de que el termostato esté configurado con el sistema que usted quiere controlar (calor o frío).

Programa la anulación del cronograma (permanente)

Presione **HOLD** para ajustar permanentemente la temperatura. Esto anulará las configuraciones de la temperatura para todos los períodos de tiempo.

La función "Hold" apaga el cronograma del programa y le permite ajustar el termostato manualmente, según sea necesario.

Cualquiera que sea la temperatura que configure, ésta se mantendrá las 24 horas del día, hasta que la cambie manualmente o presione **RUN SCHEDULE** para anular "Hold" y retomar el cronograma.

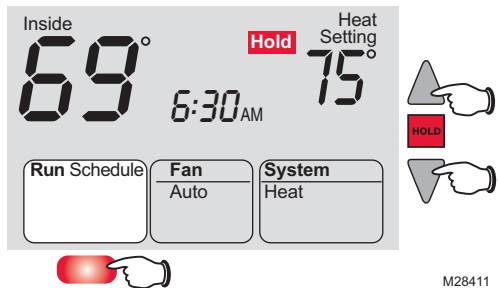

NOTA: Asegúrese de que el termostato esté configurado con el sistema que usted quiere controlar (calor o frío).

Conversión automática (RTH6450 y RET95E solamente)

Utilice esta característica en climas donde se utilicen tanto el aire acondicionado como la calefacción durante el mismo día. Cuando el sistema está configurado en Auto (automático), el termostato elige automáticamente cuándo calentar o enfriar, dependiendo de la temperatura interior.

Mientras está en la modalidad Auto (automático), si ocurre una anulación del cronograma (temporal o permanente) el termostato ajustará automáticamente las configuraciones de frío y calor para mantener una separación de 3 grados entre ellas.

Por ejemplo, si la temperatura de calefacción se eleva a un punto donde queda a 3 grados de la configuración de aire acondicionado, la pantalla mostrará una flecha ascendente al lado de "cool" (frío) para mostrar que el termostato está elevando la configuración de frío para mantener una separación de 3 grados.

Presione el botón Select Heat/Cool (selección de calor/frío) para elegir entre el calor y el frío para ver/ajustar cualquier modalidad.

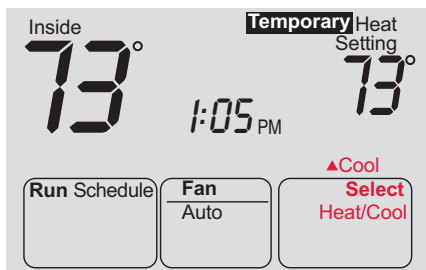

M27477



PRECAUCIÓN: Para evitar posibles daños al compresor, no utilice la Conversión Automática si la temperatura externa es inferior a 50°F (10°C).

Tecnología Smart Response®

Tecnología Smart Response: Permite que el termostato “aprenda” cuánto tiempo les lleva a la estufa y al acondicionador de aire alcanzar la temperatura programada, de modo que se alcance la temperatura a la hora fijada. Por ejemplo, fije la hora de levantarse a las 6 AM y la temperatura a 70°. La calefacción se encenderá antes de las 6 AM, para que la temperatura alcance los 70° cuando usted se despierte a las 6. El mensaje “In Recovery” aparecerá en pantalla cuando el sistema se active antes del horario del período fijado.

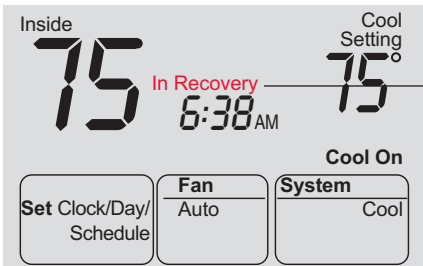

Se muestra cuando Smart Response está activa.

M27476

Protección del compresor incorporada

Esta función ayuda a prevenir el daño del compresor en su acondicionador de aire o en su sistema de bomba de aire.

El compresor puede dañarse si se vuelve a iniciar inmediatamente después de ser apagado. Esta característica hace que el compresor demore unos minutos antes de volver a iniciarse.

Durante el tiempo de espera, la pantalla mostrará el mensaje “Cool On” (o “Heat On” si tiene una bomba de calor). Cuando haya transcurrido el tiempo de espera de seguridad, el mensaje dejará de titilar y se encenderá el compresor.

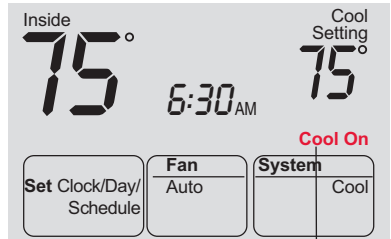

M28412

Reemplazo de la batería

Instale las baterías nuevas inmediatamente cuando la advertencia **REPLACE BATTERY** (reemplazo de baterías) comience a titilar. La advertencia titilará durante alrededor de dos meses antes de que se consuman las baterías.

Aunque la advertencia no aparezca, deberá reemplazar las baterías una vez por año o antes de abandonar el hogar por más de un mes.

Si las baterías se colocan antes de que transcurran dos minutos, el tiempo y el día no deberán ser configurados nuevamente. Todos los ajustes se almacenan de manera permanente en la memoria y no requieren energía de la batería.

Presione el soporte y tire de él para quitar.

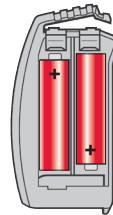
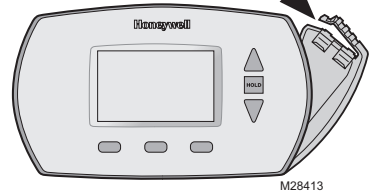

Inserte dos baterías nuevas AA alcalinas, luego, vuelva a instalar el soporte de la batería.

Localización y solución de problemas

Si tiene dificultades con el termostato, intente seguir las sugerencias que se indican a continuación. La mayoría de los problemas pueden corregirse rápida y fácilmente.

La pantalla está vacía

- Asegúrese de que las baterías AA alcalinas estén instaladas correctamente

Las configuraciones de la temperatura no cambian

Asegúrese de que las temperaturas de calor y frío estén configuradas en rangos aceptables:

- "Heat": De 40 °F a 90 °F (de 4,5 °C a 32 °C).
- "Cool": De 50 °F a 99 °F (de 10 °C a 37 °C).

No se puede cambiar la configuración del sistema a "Cool" (Frío)

- Controle la función 1 (Tipo de sistema) para asegurarse de que coincida con el equipo de calefacción y refrigeración

El ventilador no arranca cuando se requiere calor

- Controle la función 3 (Control del ventilador para calefacción) para asegurarse de que coincida con el equipo de calefacción y refrigeración

Localización y solución de problemas

El sistema de calefacción o enfriamiento no responde

- Presione el botón **SYSTEM** para configurar el sistema en Heat. Asegúrese de que la temperatura sea más alta que la temperatura interna.
- Presione el botón **SYSTEM** para configurar el sistema en "Cool". Asegúrese de que la temperatura sea más baja que la temperatura interna.
- Controle el interruptor de circuito y, si es necesario, reinicielo.
- Asegúrese de que el interruptor de energía del sistema de calefacción y enfriamiento esté encendido.
- Asegúrese de que la puerta del sistema de calefacción esté bien cerrada.
- Espere 5 minutos para que responda el sistema.

El mensaje "Cool On" o "Heat On" titila

- La función de la protección del compresor está funcionando. Espere 5 minutos para que el sistema se vuelva a iniciar de forma segura, sin dañar el compresor.

La bomba de calor emite aire frío en el modo de calor o aire caliente en el modo de frío

- Controle la función 2 (Válvula inversora de la bomba de calor) para asegurarse de que esté correctamente configurada en su sistema

Equipos de calefacción y refrigeración funcionando al mismo tiempo (o la calefacción no se enciende)

- Controle la función 1 (Tipo de sistema) para asegurarse de que coincida con el equipo de calefacción y refrigeración
- Sujete y quite el termostato de la placa para pared. Controle que los cables desnudos no se toquen entre sí

El sistema de calefacción está funcionando en el modo de frío

- Controle la función 1 (Tipo de sistema) para asegurarse de que coincida con el equipo de calefacción y refrigeración

Para obtener asistencia relacionada con este producto, visite <http://yourhome.honeywell.com> o comuníquese con el número gratuito de Atención al cliente de Honeywell 1-800-468-1502.

Garantía limitada de 1 año

Honeywell garantiza este producto, a excepción de la batería, por el término de un (1) año contra cualquier defecto de fabricación o de los materiales, a partir de la fecha de compra por parte del consumidor. Si en cualquier momento durante el período de garantía se verifica que el producto tiene un defecto o que funciona mal, Honeywell lo reparará o reemplazará (a elección de Honeywell).

Si el producto tiene defectos,

(i) devuélvalo, con la factura de venta u otra prueba de compra fechada, al lugar donde lo compró; o

(ii) comuníquese con el Centro de atención al cliente de Honeywell al 1-800-468-1502. Atención al cliente decidirá si se debe devolver el producto a la siguiente dirección: Devolución de mercaderías de Honeywell, Dock 4 MN10-3860, 1885 Douglas Dr.N., Golden Valley, MN 55422, o si se le puede enviar un producto en reemplazo.

Esta garantía no cubre los costos de extracción o reinstalación. Esta garantía no se aplicará si Honeywell demuestra que el defecto o mal funcionamiento estaba causado por daños ocurridos mientras el producto estaba en posesión de un consumidor.

La única responsabilidad de Honeywell será reparar o reemplazar el producto dentro de los plazos establecidos anteriormente. HONEYWELL NO RESPONDERA POR LA PÉRDIDA O DAÑO DE NINGUN TIPO, INCLUIDO EL DAÑO INCIDENTAL O INDIRECTO DERIVADO, DIRECTA O INDIRECTAMENTE, DEL INCUMPLIMIENTO DE LAS GARANTIAS, EXPRESAS O IMPLICITAS, O DE OTRAS FALLAS DE ESTE PRODUCTO. Algunos estados no permiten la exclusión o limitación del daño incidental o indirecto, entonces, esta limitación puede no resultar aplicable a su caso.

LA PRESENTE GARANTIA ES LA UNICA GARANTIA EXPRESA QUE HONEYWELL PROPORCIONA RESPECTO DE ESTE PRODUCTO. LA DURACIÓN DE LAS GARANTÍAS IMPLÍCITAS, INCLUIDAS LAS GARANTÍAS DE COMERCIABILIDAD Y APTITUD PARA UN OBJETIVO PARTICULAR, ESTÁ LIMITADA A LA DURACIÓN DE UN AÑO DE LA PRESENTE GARANTÍA.

Algunos estados no permiten las limitaciones sobre la duración del período de una garantía implícita, entonces la limitación anterior puede no resultar aplicable a su caso. Esta garantía le brinda derechos legales específicos, y usted podrá tener otros derechos que varían según el estado.

Si tiene preguntas sobre la presente garantía, sírvase escribir a Honeywell Customer Relations, 1985 Douglas Dr, Golden Valley, MN 55422 o llamar al 1-800-468-1502.

Honeywell

Soluciones para automatización y control

Honeywell International Inc.

1985 Douglas Drive North

Golden Valley, MN 55422

yourhome.honeywell.com



33-00116ES-01

© Marca registrada de los EE. UU.
© 2015 Honeywell International Inc.
33-00116ES—01 M.S. 07-15
Impreso en EE. UU.

Free Manuals Download Website

<http://myh66.com>

<http://usermanuals.us>

<http://www.somanuals.com>

<http://www.4manuals.cc>

<http://www.manual-lib.com>

<http://www.404manual.com>

<http://www.luxmanual.com>

<http://aubethermostatmanual.com>

Golf course search by state

<http://golfingnear.com>

Email search by domain

<http://emailbydomain.com>

Auto manuals search

<http://auto.somanuals.com>

TV manuals search

<http://tv.somanuals.com>