

RTH2300/RTH221 Series



Programmable Thermostat

Owner's Manual

Read and save these instructions.

For help please visit
yourhome.honeywell.com

Identify System Type

This thermostat is compatible with the following systems:

- Gas, oil or electric furnace
- Central air conditioner
- Hot water system with or without pump
- Millivolt system
- Central heating and cooling system
- Heat pump without auxiliary/backup heat

Do you need assistance? We are here to help.

Call 1-800-468-1502 for wiring assistance before returning the thermostat to the store.

This thermostat cannot be used on heat pumps with backup heat or on multistage systems.





**NO MERCURY
NE PAS JETER
LE MERCURE**



ATTENTION: MERCURY RECYCLING NOTICE

This product does not contain mercury. However, this product may replace a product that contains mercury. Mercury and products containing mercury should not be discarded in household trash.

For more information on how and where to properly recycle a thermostat containing mercury in the United States, please refer to the Thermostat Recycling Corporation at www.thermostat-recycle.org.

For mercury thermostat recycling in Canada, please refer to Switch the Stat at www.switchthestat.ca



NOTICE: To avoid possible compressor damage, do not run air conditioner if the outside temperature drops below 50°F (10°C).

Customer assistance

For assistance with this product, please visit <http://yourhome.honeywell.com>.

Or call Honeywell Customer Care toll-free at **1-800-468-1502**.

To save time, please note your model number and date code before calling.

Pull at bottom to remove thermostat from wallplate.

Turn thermostat over to find model number

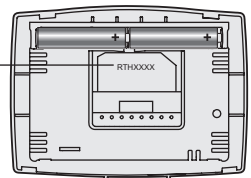

M32707

Table of contents

Installation

Installation	3
Advanced Installation	8

About your new thermostat

Controls and Home screen quick reference	10
Preset energy-saving schedules	11

Programming and operation

Setting the clock	11
Adjusting program schedules	12
Overriding schedules temporarily	13
Overriding schedules permanently	13
Compressor protection	14
Replace batteries	14

Appendices

Troubleshooting	15
Limited warranty	16

1 Turn Off Power to Heating/Cooling System

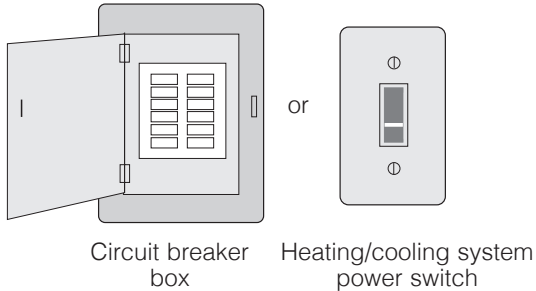

2 Remove Old Thermostat

Remove old thermostat but leave wallplate with wires attached.

Do not remove wallplate yet  If you have an older thermostat with a sealed mercury tube, turn to page 2 for proper disposal instructions.

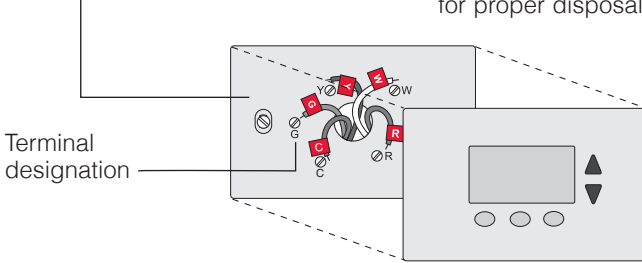

3 Label Wires with Tags

Label the wires using the supplied wire labels as you disconnect them.

Wiring Labels		Étiquettes de fils		Rótulos para los cables					
Apply these wiring labels to each wire with the appropriate terminal designation as you remove it from the existing thermostat.		Lorsque vous retirez les fils des bornes du thermostat existant, collez ces étiquettes sur chaque fil correspondant à la lettre de la borne.		Cólese estas rotulos, con la designación de las terminales, en cada cable al remover los cables del thermostat actual.					
B	B	Y2	Y2	C	C	E	E	F	F
G	G	H	H	L	L	O	O	P	P
R	R	RC	RC	RH	RH	T	T	U	U
V1VR	V1VR	W	W	W1	W1	W2	W2	W3	W3
X	X	X1	X1	X2	X2	Y	Y	Y1	Y1

69-0823EFS • 9-03 • Printed in U.S.A. www.honeywell.com/yourhome

M28100

Wire Labels

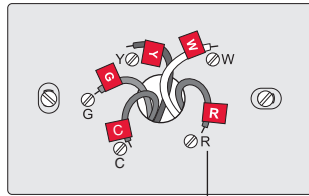

Terminal designation

4 Separate Wallplate from New Thermostat

Remove wallplate from the new thermostat and mount onto wall.

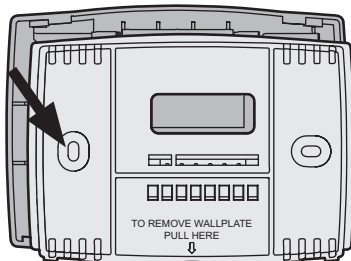

M32731

Wallplate

5 Mount Wallplate

Mount the new wallplate using the included screws and anchors.

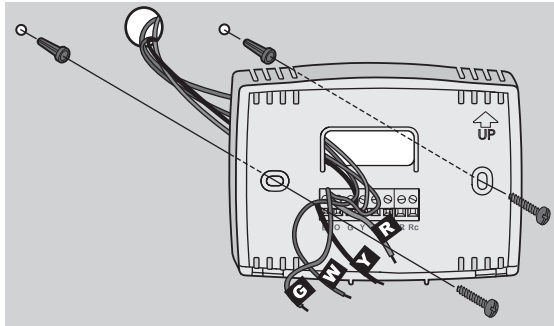

M32714

Drill 3/16-in. holes for drywall

Drill 3/32-in. holes for plaster

6 Connect Wires

Simply match wire labels.

If labels do not match letters on the thermostat, check “Alternate Wiring” on page 6 and connect to terminal as shown (see notes, below).

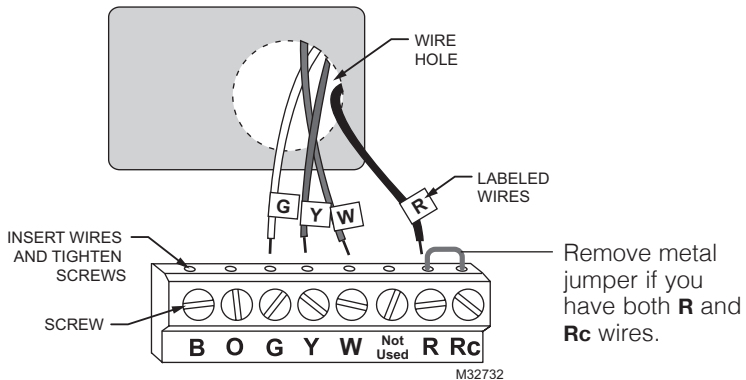

M32732

Thermostat does not work on Heat Pumps with auxiliary/backup heat.

We are here to help. Call 1-800-468-1502 for wiring assistance.

Alternate Wiring

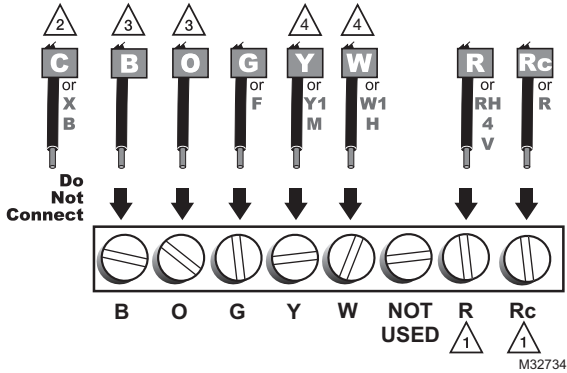

- 1 If wires will be connected to both **R** and **Rc** terminals, remove metal jumper.
- 2 Do not use **C** or **X**. Wrap bare end of wire with electrical tape.
- 3 If you have a **heat pump** without auxiliary/backup heat connect **O** or **B**, not both. If you do not have a **heat pump**, do not connect **B**. Wrap bare end of wire with electrical tape.
- 4 Place a jumper (piece of wire) between **Y** and **W** if you are using a heat pump without auxiliary/backup heat.

7 Install Batteries

Install two AAA alkaline batteries.

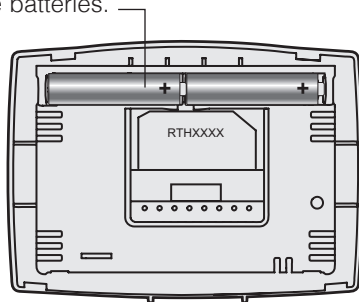

Back of thermostat

8 Set fan operation switch

Move the switch to the proper setting:

Gas or Oil: For gas or oil heating systems, leave the fan operation switch in this factory-set position (for systems that control the fan in a call for heat).

Electric or Heat Pump: Change the switch to this setting for heat pump or electric heat systems. (This setting is for systems that allow the thermostat to control the fan in a call for heat, if a fan wire is connected to the **G** terminal.)

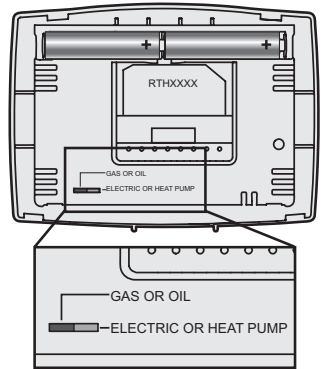

9 Install Thermostat onto Wallplate on the wall.

Install thermostat onto the wallplate on the wall.

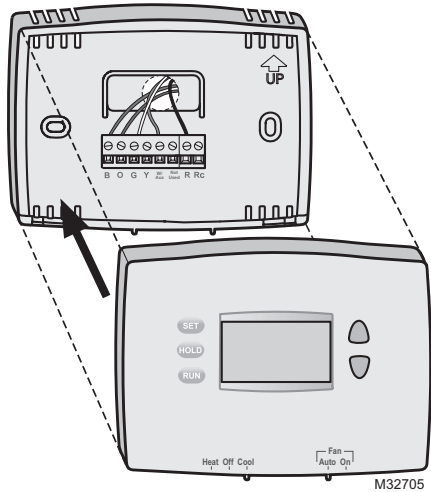

10 Turn Power Back On

Turn the power back on to the heating/cooling system.

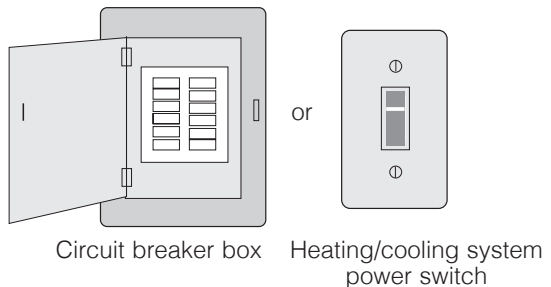

11 If your system type is...

If your system type is:

- Single Stage Heat and Cool
- Heat Only or Cool Only

Congratulations, you're done!

If your system type is:

- Heat pump
- High efficiency furnace
- Hot water
- Electric furnace
- Gas/oil steam
- Gravity system

Continue with Advanced Installation to match your thermostat to your system type.

If you are not sure of your system type or if you have other questions, call us toll-free at 1-800-468-1502.

This thermostat works on 24 volt or 750 mV systems. It will NOT work on multi-stage conventional systems.

Advanced Installation

Enter System Setup

To enter system setup, press and hold both the ▲ and ▼ buttons until the display changes (approximately 5 seconds).

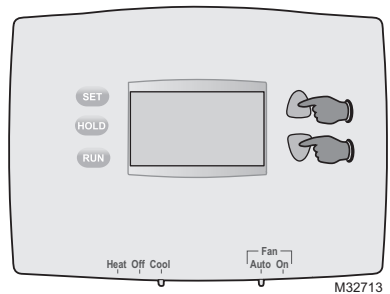

Changing Settings

1. Press the ▲ or ▼ button to change the setting.
2. Press the ▲ and ▼ buttons simultaneously for one second to advance to the next function.
3. Press the **RUN** button to exit and save settings.

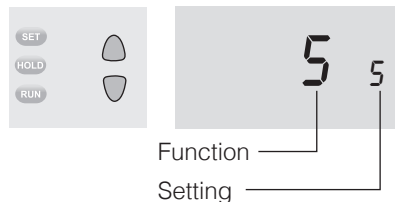

NOTE: If you do not press any button for 60 seconds while you are in the setup menu, the thermostat automatically saves any changes made and exits the menu.

Function	Description Press the ▲ or ▼ button to	Setting
5	select your heating system and optimize its operation	5 Gas or oil furnace: Use this setting if you have a standard gas or oil furnace that is less than 90% efficient. 6 Electric furnace: Use this setting if you have any type of electric heating system. 3 Heat pump, hot water or high-efficiency furnace: Use this setting if you have a hot water system or a gas furnace of greater than 90% efficiency. 2 Gas/oil steam or gravity system: Use this setting if you have a steam or gravity heat system.
14	select Fahrenheit or Celsius temperature display	0 Fahrenheit temperature display (°F) 1 Celsius temperature display (°C)
15*	select Compressor Protection settings	1 On 0 Off
20	select clock display	0 12-hour display 1 24-hour display
40 (RTH2300 only)	restore program schedule to default settings	0 Off 1 On: Program schedule default settings are listed on page 11.

* **Compressor Protection:** This feature forces the compressor to wait approximately 5 minutes before restarting, to prevent equipment damage. During the wait time, the message “Cool On” or “Heat On” is displayed on screen.

About your new thermostat

Your new Honeywell thermostat has been designed to give you many years of reliable service and easy-to-use, push-button climate control.

- Backlit display on RTH2300
- Displays ambient (measured) temperature at all times
- One-touch access to setpoint temperature
- Preset program settings
- Temporary and permanent override of schedule
- Built-in compressor protection

Thermostat controls

Set: Press to set time/day/schedule.

Hold: Press to override programmed temperature control.

Run: Press to resume program schedule.

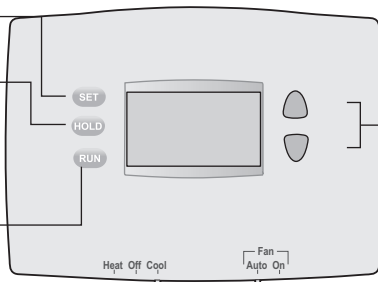

Temperature adjustment
Press the up or down buttons until you reach the desired temperature.

NOTE: Make sure the **SYSTEM** switch is set to the system you want to control (Heat or Cool).

System Switch is used to control your heating or cooling system.

- **Heat:** Heating system control.
- **Off:** All systems off.
- **Cool:** Cooling system control.

Fan Switch is used to control your fan.

In "Auto" mode, the fan runs only when the heating or cooling system is on.

If set to "On," the fan runs continuously.

Display screen

Setpoint indicator
Appears when the setpoint temperature is displayed.

Low battery warning
(see page 14)

Current day/time
(see page 11)

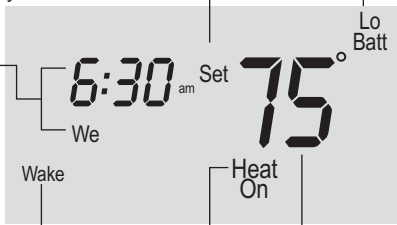

Current program period
Wake/Leave/Return/Sleep
(see pages 11–13)

System status

Cool on: Cooling system is on.
Heat on: Heating system is on.

When Cool On is flashing, compressor protection is engaged (see page 14).

Temperature
The ambient (measured) temperature is normally displayed. To view the setpoint temperature, press the Up or Down button once. The setpoint temperature will appear for five seconds.

Set the time and day

1. Press the **SET** button, then press ▲ or ▼ to set the clock time.
2. Press the **SET** button, then press ▲ or ▼ to select the day of the week.
3. Press **RUN** to save & exit.



NOTE: If the clock flashes, the thermostat will follow your settings for the Monday “Wake” time period until you reset the time and day.

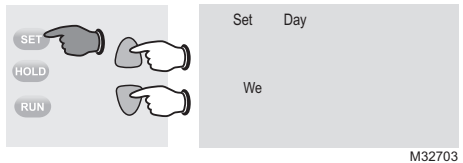

Program Schedule

You can program four time periods each day, with different settings for weekdays and weekends. We recommend the pre-set settings (shown in the table below), since they can reduce your heating/cooling expenses.

Wake - Set to the time you awaken and the temperature you want during the morning, until you leave for the day.

Leave - Set to the time you leave home and the temperature you want while you are away (usually an energy-saving level).

Return - Set to the time you return home and the temperature you want during the evening, until bedtime.

Sleep - Set to the time you go to bed and the temperature you want overnight (usually an energy-saving level).

NOTE: Leave and Return periods can be canceled on weekends.

	Heat	Cool
Wake (6:00 am)	70°	78°
Leave (8:00 am)	62°	85°
Return (6:00 pm)	70°	78°
Sleep (10:00 pm)	62°	82°

To adjust program schedules (RTH2300)

1. Press **SET** until Set Schedule is displayed.
2. Press ▲ or ▼ to set your weekday Wake time (Mo-Fr), then press **SET**.
3. Press ▲ or ▼ to set the temperature for this time period, then press **SET**.
4. Set time and temperature for the next time period (Leave). Repeat steps 2 and 3 for each weekday time period.
5. Press **SET** to set weekend time periods (Sa & Su), then press **RUN** to save & exit.

NOTE: Make sure the thermostat is set to the system you want to program (Heat or Cool).



To adjust program schedules (RTH221)

1. Press **SET** until Set Schedule is displayed.
2. Press ▲ or ▼ to set your Wake time (Mo-Su), then press **SET**.
3. Press ▲ or ▼ to set the temperature for this time period, then press **SET**.
4. Set time and temperature for the next time period (Leave). Repeat steps 2 and 3 for each time period.
5. Press **RUN** to save & exit.

NOTE: Make sure the thermostat is set to the system you want to program (Heat or Cool).



Program schedule override (temporary)

Press ▲ or ▼ to immediately adjust the temperature. This will temporarily override the temperature setting for the current time period.

“Temporary” will appear on the display and the current program period will flash.

The new temperature will be maintained only until the next programmed time period begins (see page 11).

To cancel the temporary setting at any time, press **RUN**.

NOTE: Make sure the thermostat is set to the system you want to control (heat or cool).

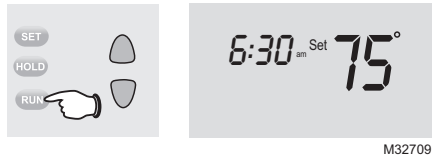
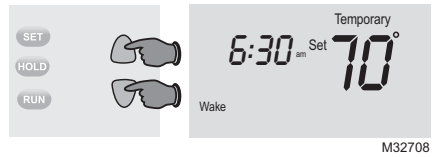

Program schedule override (permanent)

Press **HOLD** to permanently adjust the temperature. This will override the temperature settings for all time periods.

The “Hold” feature turns off the program schedule and allows you to adjust the thermostat manually, as needed.

Whatever temperature you set will be maintained 24 hours a day, until you manually change it, or press **RUN** to cancel “Hold” and resume the program schedule.

NOTE: Make sure the thermostat is set to the system you want to control (heat or cool).

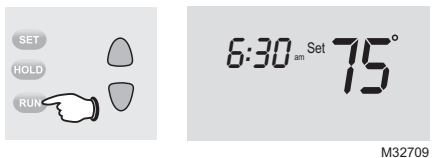
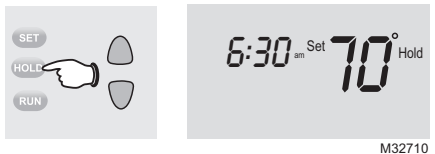

Built-in compressor protection

This feature helps prevent damage to the compressor in your air conditioning or heat pump system.

Damage can occur if the compressor is restarted too soon after shutdown. This feature forces the compressor to wait 5 minutes before restarting.

During the wait time, the display will flash the message Cool On (or Heat On if you have a heat pump). When the safe wait time has elapsed, the message stops flashing and the compressor turns on.



Battery replacement

Install two fresh AAA batteries when **Lo Batt** flashes on the screen. **Lo Batt** appears for 60 days before the batteries are depleted.

Replace batteries once a year, or when you will be away for more than a month.

Most settings are stored in non-volatile (permanent) memory. Only the clock and the day must be set after you replace the batteries.



Set the System switch to Off before removing the batteries. Otherwise, the heating/cooling system could remain activated even when batteries are removed.

Pull at bottom to remove thermostat from wallplate.

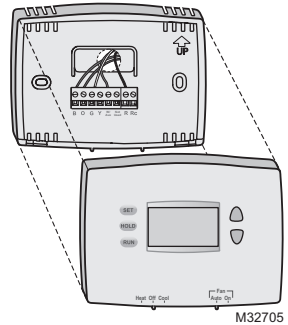

Turn thermostat over, insert fresh AAA alkaline batteries, then reinstall thermostat.

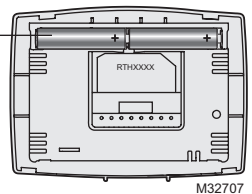

Troubleshooting

If you have difficulty with your thermostat, please try the following suggestions. Most problems can be corrected quickly and easily.

Display is blank

- Check circuit breaker and reset if necessary.
- Make sure power switch at heating & cooling system is on.
- Make sure furnace door is closed securely.
- Make sure fresh AAA alkaline batteries are correctly installed.

Heating or cooling system does not respond

- Set system switch to Heat. Make sure the temperature is set higher than the Inside temperature.
- Set system switch to Cool. Make sure the temperature is set lower than the Inside temperature.
- Wait 5 minutes for the system to respond.

Temperature settings do not change

Make sure heating and cooling temperatures are set to acceptable ranges:

- Heat: 40° to 90°F (4.5° to 32°C).
- Cool: 50° to 99°F (10° to 37°C).

“Cool On” or “Heat On” is flashing

- Compressor protection feature is engaged. Wait 5 minutes for the system to restart safely, without damage to the compressor.

“Heat On” is not displayed

- Set the System switch to Heat, and set the temperature level above the current room temperature.

“Cool On” is not displayed

- Set the System switch to Cool, and set the temperature level below the current room temperature.

For assistance with this product, please visit <http://yourhome.honeywell.com> or call Honeywell Customer Care toll-free at 1-800-468-1502.

1-year limited warranty

Honeywell warrants this product, excluding battery, to be free from defects in the workmanship or materials, under normal use and service, for a period of one (1) year from the date of purchase by the consumer. If at any time during the warranty period the product is determined to be defective or malfunctions, Honeywell shall repair or replace it (at Honeywell's option).

If the product is defective,

(i) return it, with a bill of sale or other dated proof of purchase, to the place from which you purchased it; or

(ii) call Honeywell Customer Care at 1-800-468-1502. Customer Care will make the determination whether the product should be returned to the following address: Honeywell Return Goods, Dock 4 MN10-3860, 1885 Douglas Dr. N., Golden Valley, MN 55422, or whether a replacement product can be sent to you.

This warranty does not cover removal or reinstallation costs. This warranty shall not apply if it is shown by Honeywell that the defect or malfunction was caused by damage which occurred while the product was in the possession of a consumer.

Honeywell's sole responsibility shall be to repair or replace the product within the terms stated above. HONEYWELL SHALL NOT BE LIABLE FOR ANY LOSS OR DAMAGE OF ANY KIND, INCLUDING ANY INCIDENTAL OR CONSEQUENTIAL DAMAGES RESULTING, DIRECTLY OR INDIRECTLY, FROM ANY BREACH OF ANY WARRANTY, EXPRESS OR IMPLIED, OR ANY OTHER FAILURE OF THIS PRODUCT. Some states do not allow the exclusion or limitation of incidental or consequential damages, so this limitation may not apply to you.

THIS WARRANTY IS THE ONLY EXPRESS WARRANTY HONEYWELL MAKES ON THIS PRODUCT. THE DURATION OF ANY IMPLIED WARRANTIES, INCLUDING THE WARRANTIES OF MERCHANTABILITY AND FITNESS FOR A PARTICULAR PURPOSE, IS HEREBY LIMITED TO THE ONE-YEAR DURATION OF THIS WARRANTY.

Some states do not allow limitations on how long an implied warranty lasts, so the above limitation may not apply to you. This warranty gives you specific legal rights, and you may have other rights which vary from state to state.

If you have any questions concerning this warranty, please write Honeywell Customer Relations, 1985 Douglas Dr, Golden Valley, MN 55422 or call 1-800-468-1502.

Automation and Control Solutions

Honeywell International Inc.
1985 Douglas Drive North
Golden Valley, MN 55422
yourhome.honeywell.com

Honeywell

® U.S. Registered Trademark.
© 2015 Honeywell International Inc.
33-00100EF—01 M.S. 07-15
Printed in U.S.A.



33-00100EF-01

RTH2300/RTH221 Série

Thermostat
programmable

Manuel du propriétaire

**Veillez lire le mode
d'emploi et le conserver en
lieu sûr.**

Pour obtenir de l'aide veuillez
visiter yourhome.honeywell.com



Identifier le type de système

Ce thermostat est compatible avec les systèmes suivants:

- À gaz, mazout ou électrique
- Climatiseur central
- Système à eau chaude avec ou sans pompe
- Système millivolts
- Système de chauffage-refroidissement central
- Pompe thermique sans chauffage auxiliaire/de secours

Besoin d'aide? Nous sommes à votre service



Composer le 1-800-468-1502 pour obtenir de l'aide au
raccordement avant de retourner le thermostat au magasin.

**Ce thermostat ne peut pas être utilisé sur les pompes
thermiques avec chauffage auxiliaire ou les systèmes à
plusieurs étages.**



**NO MERCURY
NE PAS JETER
LE MERCURE**



ATTENTION : AVIS RELATIF AU RECYCLAGE DU MERCURE

Ce produit ne contient aucun mercure. Cependant, ce produit peut remplacer un produit qui contient du mercure. Le mercure et les produits contenant du mercure ne doivent pas être jetés aux ordures ménagères.

Pour obtenir plus d'informations pour savoir comment et où recycler adéquatement un thermostat contenant du mercure aux États-Unis, consultez l'organisme de recyclage des thermostats (Thermostat Recycling Corporation) à www.thermostat-recycle.org.

Pour le recyclage de thermostats contenant du mercure au Canada, consultez l'organisme Switch the Stat à www.switchthestat.ca



AVIS : Pour éviter d'endommager le compresseur, ne faites pas fonctionner le climatiseur si la température extérieure est inférieure à 10 °C (50 °F).

Services à la clientèle

Pour obtenir de l'aide avec ce produit, veuillez consulter le site

<http://yourhome.honeywell.com>.

ou vous adresser aux Services à la clientèle de Honeywell en composant le **1-800-468-1502**.

Pour gagner du temps, veuillez prendre en note le numéro de modèle et de code de date du thermostat avant d'appeler.

Retourner le thermostat pour trouver le numéro de modèle et le code de date.

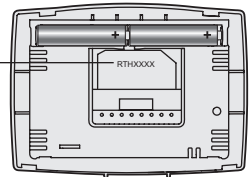

M32707

Table des matières

Installation

Installation	3
Guía de instalación avanzada.....	8

À propos du thermostat

Aide-mémoire sur les commandes et l'écran d'accueil	10
Programmes d'économie d'énergie préconfigurés	11

Programmation et fonctionnement

Réglage de l'horloge.....	11
Réglage des programmes.....	11
Dérogation temporaire de la programmation	13
Dérogation permanente de la programmation	13
Protection du compresseur	14
Remplacement des piles.....	14

Annexes

Dépannage.....	15
Garantie limitée.....	16

1 Couper le courant du système de chauffage/de climatisation

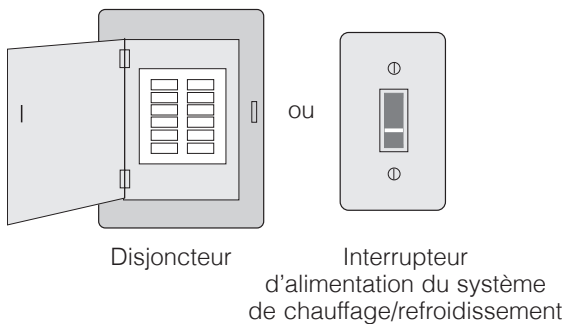

2 Retirer l'ancien thermostat

Retirer l'ancien thermostat, mais laisser en place la plaque murale et les fils sans les détacher.

Laisser la plaque de montage en place



Si vous possédez un thermostat plus ancien à tube de mercure scellé, allez à la page 2 pour les instructions de mise au rebut correctes.

Désignation de la borne

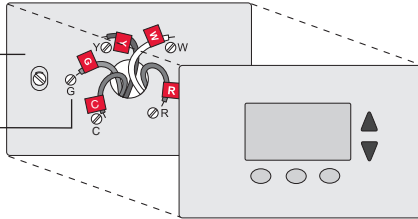

3 Étiqueter les fils

Étiqueter les fils à l'aide des étiquettes fournies à mesure que les fils sont débranchés.

Wiring Labels		Étiquettes de fils		Rótulos para los cables					
Apply these wiring labels to each wire with the appropriate terminal designation as you remove it from the existing thermostat.		Lorsque vous retirez les fils des bornes du thermostat existant, collez ces étiquettes sur chaque fil correspondant à la lettre de la borne.		Coloque estas rotulos, con la designación de las terminales, en cada cable al remover los cables del thermostat actual.					
B	B	Y2	Y2	C	C	E	E	F	F
G	G	H	H	L	L	O	O	P	P
R	R	RC	RC	RH	RH	T	T	U	U
WVR	WVR	W	W	W1	W1	W2	W2	W3	W3
X	X	X1	X1	X2	X2	Y	Y	Y1	Y1

69-0823EFS • 5-03 • Printed in U.S.A. www.honeywell.com/yourhome

M28100

Étiquettes de fils

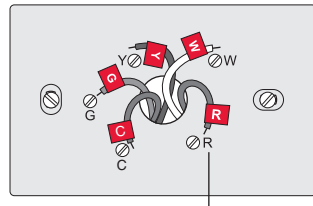

Désignation de la borne

4 Séparer la plaque murale du nouveau thermostat

Retirer la plaque murale du nouveau thermostat et l'installer au mur.

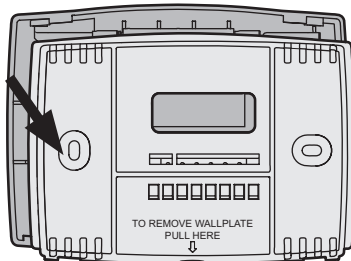

M32731

Plaque de montage

5 Installer la plaque

Installer la nouvelle plaque murale à l'aide des vis et des chevilles d'ancrage fournies.

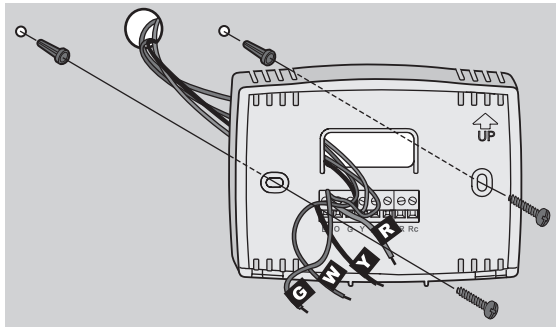

M32714

Percer des trous de 3/16 po si le mur est en placoplâtre

Percer des trous de 3/32 po si le mur est en plâtre

6 Raccorder les fils

Il suffit ensuite de faire correspondre les fils avec les étiquettes.

Si les étiquettes ne correspondent pas aux lettres du thermostat, consulter "Autre option de câblage" au page 6 (voir les notes dessous).

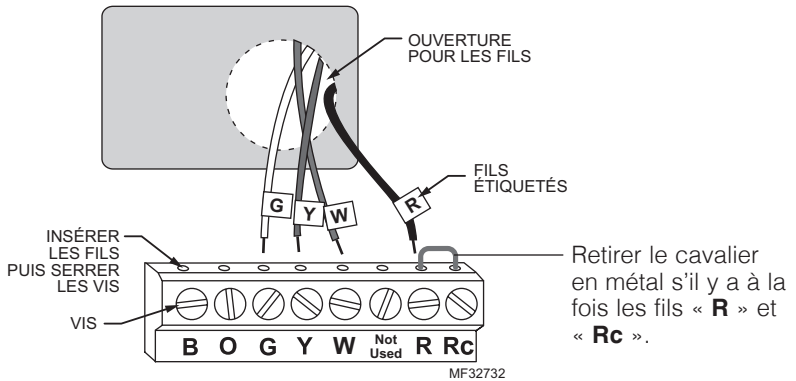

Le thermostat ne fonctionne pas sur les thermopompes avec chauffage auxiliaire/de secours.

Composer le 1-800-468-1502 pour obtenir de l'aide au cours du raccordement.

Autre option de câblage

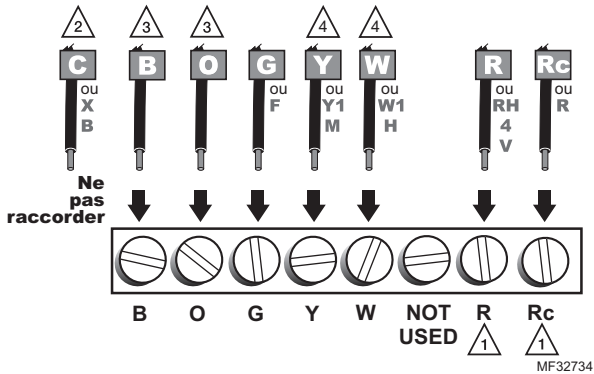

- 1 Si des fils seront raccordés aux bornes **R** et **Rc**, enlever le cavalier en métal.
- 2 Ne pas se servir de **C** ou **X**. Enrouler du ruban isolant sur le bout dénudé du fil.
- 3 Si une thermopompe est installée sans chauffage auxiliaire/de secours, connecter **O** ou **B** mais pas les deux. Si aucune thermopompe n'est présente, ne pas connecter **B**. Appliquer du ruban électrique sur l'extrémité nue du fil.
- 4 Placer un cavalier (morceau de fil) entre **Y** et **W** si une pompe thermique est utilisée sans chauffage auxiliaire/de secours.

7 Installer les piles

Installer 2 piles alcalines AAA à l'arrière du thermostat.

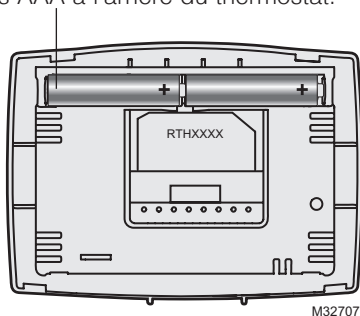

Dos du thermostat

8 Réglages du ventilateur

Placer le sélecteur à la position qui correspond au système :

Gas or Oil : S'il s'agit d'un système de chauffage au gaz ou au mazout, laisser le sélecteur à la position réglée en usine (pour les systèmes qui commandent la mise en marche du ventilateur lors d'une demande de chaleur).

Electric or Heat Pump : Déplacer le commutateur à cette position si le système est une thermopompe ou un appareil de chauffage électrique. (À cette position, le thermostat commande la mise en marche du ventilateur lors d'une demande de chaleur si un fil du ventilateur est raccordé à la borne **G**.)

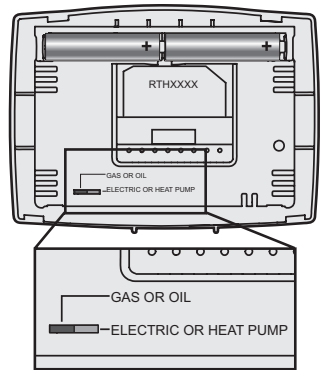

M32716

9 Fixer le thermostat à la plaque murale

Installer le thermostat sur la plaque murale fixée au mur.

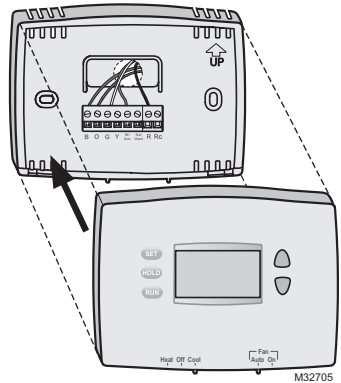

M32705

10 Rétablir l'alimentation électrique

Rétablir l'alimentation électrique du système de chauffage-refroidissement.

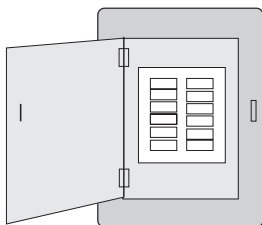

Disjoncteur

ou

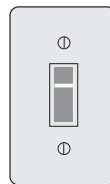

Interrupteur d'alimentation du système de chauffage/refroidissement

11 Si votre système est du type suivant...

Si votre système est du type suivant:

- Chauffage et refroidissement à un étage
- Chauffage uniquement ou refroidissement uniquement

Félicitations, vous avez terminé

Si votre système est du type suivant:

- Thermopompe
- Système de chauffage à haut rendement
- Système de chauffage à eau chaude
- Système de chauffage électrique
- Système de chauffage au gaz ou au mazout à la vapeur
- Système de chauffage à gravité

Passer au mode d'installation avancé pour faire correspondre le thermostat à votre type de système.

Si vous n'êtes pas certain de connaître votre type de système, composez sans frais le 1-800-468-1502.

Ce thermostat convient aux systèmes alimentés par du courant 24 volts ou 750 millivolts. Il ne fonctionnera pas sur les systèmes conventionnels à plusieurs étages ou les systèmes à 120/240 V.

Guide d'installation avancé

Entrer les réglages du système

Appuyer sur les touches ▲ et ▼ et les maintenir enfoncées pour commencer la configuration.

Modifier les réglages

1. Appuyer sur le bouton ▲ ou ▼ pour modifier le réglage.
2. Appuyer simultanément sur les boutons ▲ et ▼ pendant une seconde pour passer à la fonction suivante.
3. Appuyer sur le bouton **RUN** (Marche) pour enregistrer les modifications et quitter le mode de réglage.

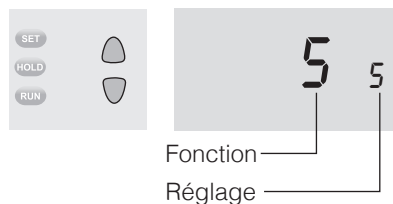
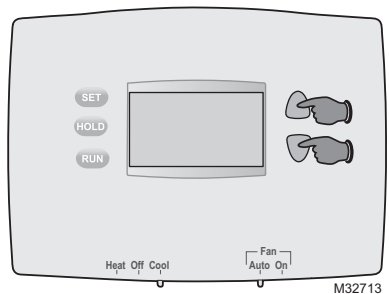

REMARQUE : Si aucun bouton n'est touché pendant 60 secondes dans le menu de configuration, le thermostat enregistre automatiquement toute modification effectuée et quitte le menu.

Fonction	Description Appuyer sur les touches ▲ ou ▼ pour	Réglage
5	sélectionner le système de chauffage et optimiser son fonctionnement	5 Système de chauffage au gaz ou au mazout : Utiliser ce réglage si le système de chauffage au gaz ou au mazout est un modèle standard avec une efficacité inférieure à 90 %. 9 Système de chauffage électrique : Utiliser ce réglage pour tout type de système de chauffage à électrique. 3 Thermopompe, système de chauffage à eau chaude ou à haut rendement : Utiliser ce réglage dans le cas d'un système de chauffage standard à eau chaude ou au gaz à efficacité supérieure à 90 %. 1 Système de chauffage au gaz ou au mazout à la vapeur ou à gravité : Utiliser ce réglage pour les systèmes de chauffage à la vapeur ou à gravité.
14	choisir d'afficher la température en Fahrenheit ou en Celsius.	0 Affichage de la température en Fahrenheit (°F) 1 Affichage de la température en Celsius (°C)
15*	sélectionner les réglages de protection du compresseur	1 Marche 0 Arrêt
20	sélectionner l'affichage de l'horloge	0 Format 12 heures 1 Format 24 heures
40 (RTH2300 seulement)	ramener le calendrier au réglage par défaut	0 Arrêt 1 On : Les réglages par défaut du calendrier sont indiqués dans le manuel de fonctionnement.

* **Protection du compresseur :** Cette fonction force le compresseur à attendre environ 5 minutes avant de se remettre en marche pour éviter d'endommager l'équipement. Durant la période d'attente, le message Cool On (Refroidissement activé) ou Heat On (Chauffage activé) s'affiche sur l'écran

À propos du thermostat

Votre nouveau thermostat Honeywell a été conçu pour vous procurer de nombreuses années de service fiable et assurer la régulation de la température ambiante avec facilité, par simple bouton-poussoir.

- Affichage rétroéclairé sur le RTH2300.
- Affichage permanent de la température ambiante (mesurée).
- Accès à l'aide d'une seule touche à la température du point de consigne.
- Préréglages disponibles pour le programme.
- Dérogation au programme provisoire et permanent.
- Protection intégrée du compresseur.

Commandes de thermostat

Set : Appuyer sur cette touche pour régler l'heure/le jour/l'horaire.

Hold : Appuyer sur cette touche pour déroger au programme.

Run : Appuyer sur cette touche pour revenir au programme.

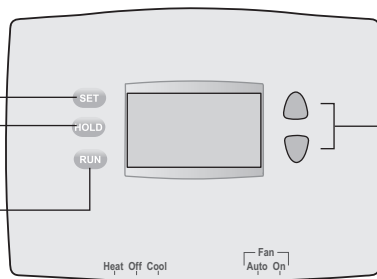

Réglage de la température

Appuyer sur les touches haut ou bas jusqu'à l'obtention de la température désirée.

Remarque :

Assurez-vous que le sélecteur du **SYSTEM** est bien placé au système à commander (chauffage ou refroidissement).

La commande SYSTEM (système) est utilisée pour commander le système de chauffage ou de refroidissement.

- **Heat** : Commande le système de chauffage.
- **Off** : Tous les systèmes sont à l'arrêt.
- **Cool** : Commande le système de refroidissement.

La commande FAN (ventilateur) est utilisée pour commander le ventilateur.

En mode de fonctionnement automatique (AUTO), le ventilateur fonctionne seulement quand le système de chauffage ou de refroidissement est en marche.

Si ce sélecteur est réglé à «ON», le ventilateur fonctionne sans interruption.

Écran d'affichage

Indicateur du point de réglage

S'affiche lorsque la température du point de consigne est affichée.

Jour et heure en cours

(voir page 11)

Période du programme en cours

Wake/Leave/Return/Sleep (Réveil, Départ, Retour, Sommeil [voir pages 11-13])

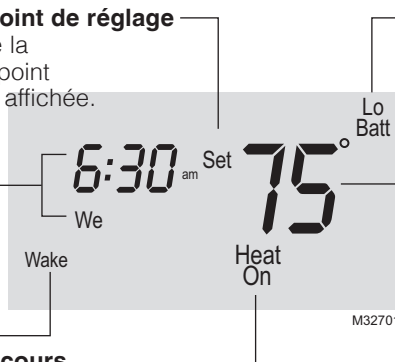

Avertissement de piles faibles

(voir page 14)

Température

La température ambiante (mesurée) de la pièce est normalement affichée. Pour voir la température du point de consigne, appuyer une fois sur le bouton Haut ou Bas. La température du point de consigne s'affiche pendant 5 secondes

État du système

Cool on : Le système de refroidissement est en marche.

Heat on : Le système de chauffage est en marche.

Lorsque Cool On (Refroidissement actif) clignote, la protection du compresseur est activée (voir page 14).

Régler et l'heure et le jour

1. Appuyer sur le bouton **SET**, puis sur ▲ ou ▼ pour régler l'heure.
2. Appuyer sur le bouton **SET**, puis sur ▲ ou ▼ pour choisir le jour de la semaine.
3. Appuyer sur **RUN** pour enregistrer les réglages et quitter.

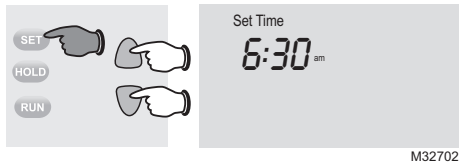

REMARQUE : Si l'horloge clignote, le thermostat respecte la consigne prévue pour la période de réveil (Wake) du lundi jusqu'à ce que le jour et l'heure soient réglés.

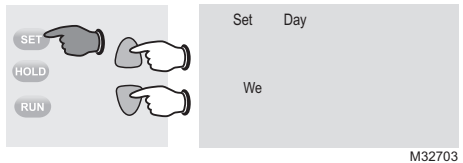

Dérogation au programme

Vous pouvez programmer quatre périodes de temps par jour avec des réglages différents pour les jours de semaine et les fins de semaine. Nous recommandons ces pré-réglages (illustrés dans le tableau ci-dessous) puisqu'ils peuvent réduire les dépenses de chauffage et de refroidissement.

Wake (Lever) - Réglez à l'heure du lever et à la température voulue le matin, jusqu'à votre départ.

Leave (Départ) - Réglez à l'heure du départ de la maison et à la température voulue durant votre absence (en règle générale, un niveau d'économie d'énergie).

Return (Retour) - Réglez à l'heure de votre retour à la maison et à la température que vous voulez durant la soirée, jusqu'au coucher.

Sleep (Sommeil) - Réglez à l'heure du coucher et à la température voulue durant votre sommeil (en règle générale, un niveau d'économie d'énergie).

REMARQUE : Les périodes de départ et de retour peuvent être annulées les fins de semaine.

	Chauffage	Climatisation
Lever (06:00)	70°	78°
Départ (08:00)	62°	85°
Retour (18:00)	70°	78°
Sommeil (22:00)	62°	82°

Réglage de l'horaire (RTH2300)

1. Appuyer sur **SET** jusqu'à ce que les mots «Set Schedule» (régler l'horaire) apparaissent à l'écran.
2. Appuyer sur ▲ ou ▼ pour régler l'heure du réveil des jours de semaine (Lun-Ven), puis appuyer ensuite sur **SET**.
3. Appuyer sur ▲ ou ▼ pour régler la température de consigne pour cette période, puis appuyer sur **SET**.
4. Régler la température et l'heure de la période suivante (Leave, ou départ). Répéter les étapes 2 et 3 pour chaque période des jours de semaine.
5. Appuyer sur **SET** pour régler les périodes de la fin de semaine (Sam-Dim), puis appuyer sur **RUN** pour enregistrer le programme et quitter.



REMARQUE : S'assurer que le thermostat est réglé au système à mettre en marche (chauffage - Heat ou refroidissement - Cool).

Réglage de l'horaire (RTH221)

1. Appuyer sur **SET** jusqu'à ce que les mots «Set Schedule» (régler l'horaire) apparaissent à l'écran.
2. Appuyer sur ▲ ou ▼ pour régler l'heure du réveil, puis appuyer ensuite sur **SET**.
3. Appuyer sur ▲ ou ▼ pour régler la température de consigne pour cette période, puis appuyer sur **SET**.
4. Régler la température et l'heure de la période suivante (Leave, ou départ). Répéter les étapes 2 et 3 pour chaque période.
5. Appuyer sur **RUN** pour enregistrer le programme et quitter.



REMARQUE : S'assurer que le thermostat est réglé au système à mettre en marche (chauffage - Heat ou refroidissement - Cool).

Dérogation (temporaire) au programme

Appuyer sur ▲ ou ▼ pour ajuster immédiatement la température. Cette fonction permet de déroger à la température de consigne de la période en cours.

Le terme « Temporary » (Provisoire) s'affiche et la période courante clignote.

La nouvelle température de consigne restera en vigueur jusqu'au début de la prochaine période seulement (voir page 11).

Pour annuler cette dérogation, il suffit d'appuyer à n'importe quel moment sur la touche **RUN**.

REMARQUE : S'assurer que le thermostat est réglé au système à mettre en marche (chauffage - Heat ou refroidissement - Cool).

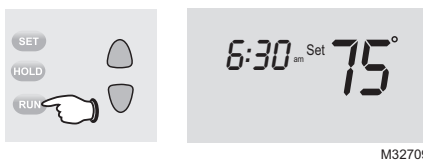
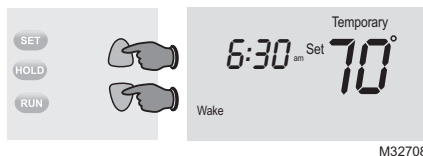

Dérogation (permanente) au programme

Appuyer sur **HOLD** pour ajuster la température en permanence. Cette fonction permet de déroger à la température de consigne pour toutes les périodes.

La fonction de maintien «Hold» met le programme hors service et permet d'ajuster le thermostat manuellement, au besoin.

Peu importe la température réglée, le thermostat maintiendra cette même température toute la journée (24 heures) jusqu'à ce que le point de consigne soit modifié manuellement ou qu'on appuie sur la touche **RUN** pour annuler la fonction de maintien et revenir au programme.

REMARQUE : S'assurer que le thermostat est réglé au système à mettre en marche (chauffage - Heat ou refroidissement - Cool).

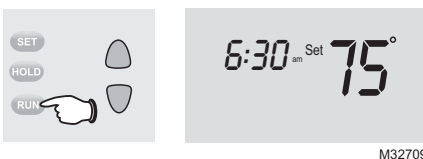
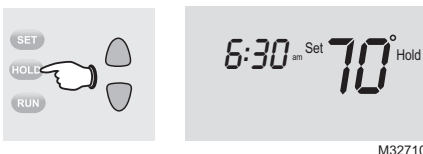

Protection intégrée du compresseur

Cette fonction sert à éviter d'endommager le compresseur qui fait partie du système de refroidissement ou de la thermopompe.

Le compresseur pourrait en effet être endommagé s'il redémarre trop rapidement après avoir été mis à l'arrêt. Cette fonction oblige le compresseur à attendre 5 minutes avant de redémarrer.

Pendant cette attente, les mots «Cool On» (ou «Heat On» si le système utilisé est une thermopompe) clignotent à l'écran. Lorsque le délai d'attente est écoulé, le message cesse de clignoter et le compresseur se met en marche.

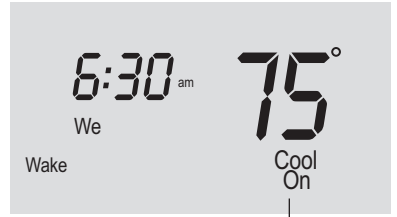

M32711

Remplacement des piles

Mettre deux piles AAA neuves lorsque **Lo Batt** (Piles faibles) clignote à l'écran. **Lo Batt** (Piles faibles) s'affiche pendant 60 jours avant que les piles ne soient complètement déchargées.

Remplacer les piles une fois par an ou avant de quitter la maison pour une période de plus d'un mois.

La plupart des réglages sont sauvegardés dans la mémoire non volatile (permanente). Seuls l'horloge et le jour doivent être réglés après le remplacement des piles.



Mettre la commande System (Système) sur Off (Arrêt) avant de retirer les piles. Dans le cas contraire, le système de chauffage/refroidissement pourrait rester activé même si les piles sont retirées.

Retourner le thermostat et installer des piles alcalines AAA neuves, puis remettre le thermostat en place.

Tirer le thermostat par le bas pour le détacher de la plaque murale.

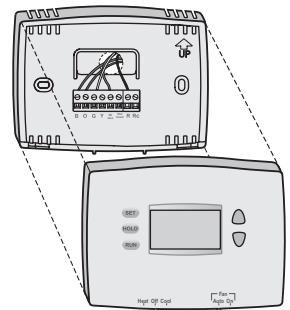

M32705

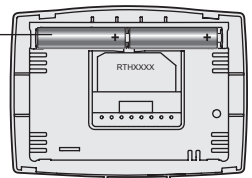

M32707

Dépannage

En cas de difficultés avec le thermostat, essayer les suggestions suivantes. La plupart des problèmes peuvent être réglés rapidement et facilement.

Rien n'apparaît à l'écran

- Vérifiez le disjoncteur et réinitialisez-le si nécessaire.
- Assurez-vous que l'interrupteur de marche-arrêt du système de chauffage et de refroidissement est sur marche.
- Assurez-vous que la porte de l'appareil de chauffage est bien fermée.
- S'assurer qu'il y a bien des piles alcalines AAA neuves en place.

Le système de chauffage ou de refroidissement ne répond pas

- Régler le sélecteur du système à Heat. S'assurer que le point de consigne est plus élevé que la température ambiante.
- Régler le sélecteur du système à Cool. S'assurer que le point de consigne est moins élevé que la température ambiante.
- Attendre 5 minutes pour laisser au système le temps de réagir.

Le point de consigne de la température ne change pas

S'assurer que les températures de chauffage et de refroidissement sont réglées à l'intérieur des seuils de température permis :

- Heat : 4,5 à 32 °C (40 à 90 °F).
- Cool : 10 à 37 °C (50 à 99 °F).

Les mots «Cool On» ou «Heat On» clignotent à l'écran

- La fonction de protection du compresseur est en marche. Attendre 5 minutes pour que le système se remette en marche en toute sécurité sans endommager le compresseur.

Les mots «Heat On» n'apparaissent pas à l'écran

- Mettre le sélecteur du système en mode de chauffage Heat et régler le point de consigne à une température supérieure à la température ambiante.

Les mots «Cool On» n'apparaissent pas à l'écran

- Mettre le sélecteur du système à Cool, et régler le point de consigne à une température inférieure à la température ambiante.

Pour obtenir de l'aide avec ce produit, veuillez consulter le site <http://yourhome.honeywell.com> ou vous adresser aux Services à la clientèle de Honeywell en composant le 1-800-468-1502.

Garantie limitée d'un an

Honeywell garantit ce produit, à l'exception des piles, contre tout défaut de pièce ou de main-d'œuvre, durant une période d'un (1) an à partir de la date d'achat par le consommateur si le produit est utilisé et entretenu convenablement. En cas de défectuosité ou de mauvais fonctionnement pendant la période de garantie, Honeywell remplacera ou réparera le produit, à sa discrétion.

Si le produit est défectueux,

(i) le renvoyer avec la facture ou une autre preuve d'achat date au lieu d'achat; ou

(ii) appeler le service à la clientèle de Honeywell en composant le 1-855-733-5465. Le service à la clientèle déterminera si le produit doit être retourné à l'adresse suivante : Honeywell Return Goods, Dock 4MN10-3860, 1885 Douglas Dr. N., Golden Valley, MN 55422, ou si un produit de remplacement peut vous être expédié.

La présente garantie ne couvre pas les frais de retrait ou de réinstallation. La présente garantie ne s'appliquera pas s'il est démontré par Honeywell que la défectuosité ou le mauvais fonctionnement sont dus à un endommagement du produit alors que le consommateur l'avait en sa possession.

La responsabilité exclusive de Honeywell se limite à réparer ou à remplacer le produit conformément aux modalités susmentionnées. HONEYWELL N'EST EN AUCUN CAS RESPONSABLE DES PERTES OU DOMMAGES, Y COMPRIS LES DOMMAGES INDIRECTS OU ACCESSOIRES DÉCOULANT DIRECTEMENT OU INDIRECTEMENT D'UNE VIOLATION QUELCONQUE D'UNE GARANTIE, EXPRESSE OU TACITE, APPLICABLE AU PRÉSENT PRODUIT, OU TOUTE AUTRE DÉFECTUOSITÉ DU PRÉSENT PRODUIT. Certaines provinces ne permettent pas l'exclusion ou la restriction des dommages indirects ou accessoires et, par conséquent, la présente restriction peut ne pas s'appliquer.

CETTE GARANTIE EST LA SEULE GARANTIE EXPRESSE FAITE PAR HONEYWELL POUR CE PRODUIT. LA DURÉE DE TOUTE GARANTIE IMPLICITE, INCLUANT LES GARANTIES DE QUALITÉ MARCHANDE OU D'ADAPTATION À UNE UTILISATION PARTICULIÈRE, EST LIMITÉE PAR LES PRÉSENTES À LA PÉRIODE D'UNE ANNÉE DE LA PRÉSENTE GARANTIE. Certaines provinces ne permettent pas de limiter la durée des garanties tacites et, par conséquent, la présente limitation peut ne pas s'appliquer.

La présente garantie donne au consommateur des droits spécifiques et certains autres droits qui peuvent varier d'une province à l'autre.

Pour toute question concernant la présente garantie, prière d'écrire aux Services à la clientèle de Honeywell à l'adresse suivante : Honeywell Customer Relations, 1885 Douglas Dr, Golden Valley, MN 55422 ou composer le 1-855-733-5465.

Solutions de régulation et d'automatisation

Honeywell International Inc.

1985 Douglas Drive North

Golden Valley, MN 55422

yourhome.honeywell.com



® Marque de commerce déposée aux É.-U.

© 2015 Honeywell International Inc.

33-00100EF—01 M.S. 07-15

Imprimé aux états-Unis



33-00100EF-01

Free Manuals Download Website

<http://myh66.com>

<http://usermanuals.us>

<http://www.somanuals.com>

<http://www.4manuals.cc>

<http://www.manual-lib.com>

<http://www.404manual.com>

<http://www.luxmanual.com>

<http://aubethermostatmanual.com>

Golf course search by state

<http://golfingnear.com>

Email search by domain

<http://emailbydomain.com>

Auto manuals search

<http://auto.somanuals.com>

TV manuals search

<http://tv.somanuals.com>