



ENGLISH
FRANÇAIS
ESPAÑOL

KD-R975BTS / KD-R970BTS / KD-R97MBS / KD-R875BTS / KD-R870BT / KD-R770BT / KD-RD97BT / KD-RD87BT

CD RECEIVER
INSTRUCTION MANUAL

RÉCEPTEUR CD
MANUEL D'INSTRUCTIONS

RECEPTOR CON CD
MANUAL DE INSTRUCCIONES

JVCKENWOOD Corporation



For customer Use:

Enter below the Model No. and Serial No. which are located on the top or bottom of the cabinet. Retain this information for future reference.

Model No. _____

Serial No. _____

CAUTION

Use of controls or adjustments or performance of procedures other than those specified herein may result in hazardous radiation exposure.

In compliance with Federal Regulations, following are reproductions of labels on, or inside the product relating to laser product safety.

JVC KENWOOD Corporation
2967-3, ISHIKAWA-MACHI,
HACHIOJI-SHI, TOKYO, JAPAN

THIS PRODUCT COMPLIES WITH DHHS RULES 21CFR
SUBCHAPTER J IN EFFECT AT DATE OF MANUFACTURE.

Location : Top Plate

Información acerca de la eliminación de equipos eléctricos y electrónicos al final de la vida útil (aplicable a los países que hayan adoptado sistemas independientes de recogida de residuos)



Los productos con el símbolo de un contenedor con ruedas tachado no podrán ser desechados como residuos domésticos. Los equipos eléctricos y electrónicos al final de la vida útil, deberán ser reciclados en instalaciones que puedan dar el tratamiento adecuado a estos productos y a sus subproductos residuales correspondientes. Póngase en contacto con su administración local para obtener información sobre el punto de recogida más cercano. Un tratamiento correcto del reciclaje y la eliminación de residuos ayuda a conservar los recursos y evita al mismo tiempo efectos perjudiciales en la salud y el medio ambiente.

FCC WARNING

This equipment may generate or use radio frequency energy. Changes or modifications to this equipment may cause harmful interference unless the modifications are expressly approved in the instruction manual. The user could lose the authority to operate this equipment if an unauthorized change or modification is made.

FCC NOTE

This equipment has been tested and found to comply with the limits for a Class B digital device, pursuant to Part 15 of the FCC Rules. These limits are designed to provide reasonable protection against harmful interference in a residential installation. This equipment may cause harmful interference to radio communications, if it is not installed and used in accordance with the instructions. However, there is no guarantee that interference will not occur in a particular installation. If this equipment does cause harmful interference to radio or television reception, which can be determined by turning the equipment off and on, the user is encouraged to try to correct the interference by one or more of the following measures:

- Reorient or relocate the receiving antenna.
- Increase the separation between the equipment and receiver.
- Connect the equipment into an outlet on a circuit different from that to which the receiver is connected.
- Consult the dealer or an experienced radio/TV technician for help.

Informação sobre a eliminação de pilhas

Este produto não deve ser eliminado como lixo doméstico geral. Devolva a pilha usada ao revendedor ou entidade autorizada para que a mesma seja devolvida ao fabricante ou importador.

A reciclagem e a eliminação de lixo de maneira apropriada ajudarão a conservar os recursos naturais ao mesmo tempo que prevenirão os efeitos prejudiciais à nossa saúde e ao meio ambiente.

CALIFORNIA, USA ONLY

This product contains a CR Coin Cell Lithium Battery which contains Perchlorate Material—special handling may apply. See www.dtsc.ca.gov/hazardouswaste/perchlorate

IC (Industry Canada) Notice

This device complies with Industry Canada licence-exempt RSS standard(s).

Operation is subject to the following two conditions:

- (1) This device may not cause interference, and
- (2) this device must accept any interference, including interference that may cause undesired operation of the device.

The term "IC:" before the certification/ registration number only signifies that the Industry Canada technical specification were met.

Note de IC (Industrie Canada)

Le présent appareil est conforme aux CNR d'Industrie Canada applicables aux appareils radio exempts de licence.

L'exploitation est autorisée aux deux conditions suivantes:

- (1) l'appareil ne doit pas produire de brouillage, et
- (2) l'utilisateur de l'appareil doit accepter tout brouillage radioélectrique subi, même si le brouillage est susceptible d'en compromettre le fonctionnement.

L'expression "IC:" avant le numéro d'homologation/ enregistrement signifie seulement que les spécifications techniques d'Industrie Canada ont été respectées.

Para cumplimiento de la COFETEL:

"La operación de este equipo está sujeta a las siguientes dos condiciones:

- (1) es posible que este equipo o dispositivo no cause interferencia perjudicial y
- (2) este equipo o dispositivo debe aceptar cualquier interferencia, incluyendo la que pueda causar su operación no deseada"

Contains Bluetooth Module	FCC ID:	ZWY8811X
	IC ID:	12033A-8811X

CAUTION

This equipment complies with FCC/IC radiation exposure limits set forth for an uncontrolled environment and meets the FCC radio frequency (RF) Exposure Guidelines in Supplement C to OET65 and RSS-102 of the IC radio frequency (RF) Exposure rules. This equipment has very low levels of RF energy that it deemed to comply without maximum permissive exposure evaluation (MPE). But it is desirable that it should be installed and operated keeping the radiator at least 20cm or more away from person's body (excluding extremities: hands, wrists, feet and ankles).

Under Industry Canada regulations, this radio transmitter may only operate using an antenna of a type and maximum (or lesser) gain approved for the transmitter by Industry Canada. To reduce potential radio interference to other users, the antenna type and its gain should be so chosen that the equivalent isotropically radiated power (e.i.r.p.) is not more than that necessary for successful communication.

ATTENTION

Cet équipement est conforme aux limites d'exposition aux rayonnements énoncées pour un environnement non contrôlé et respecte les règles d'exposition aux fréquences radioélectriques (RF) CNR-102 de l'IC. Cet équipement émet une énergie RF très faible qui est considérée conforme sans évaluation de l'exposition maximale autorisée. Cependant, cet équipement doit être installé et utilisé en gardant une distance de 20 cm ou plus entre le dispositif rayonnant et le corps (à l'exception des extrémités : mains, poignets, pieds et chevilles).

Conformément à la réglementation d'Industrie Canada, le présent émetteur radio peut fonctionner avec une antenne d'un type et d'un gain maximal (ou inférieur) approuvé pour l'émetteur par Industrie Canada. Dans le but de réduire les risques de brouillage radioélectrique à l'intention des autres utilisateurs, il faut choisir le type d'antenne et son gain de sorte que la puissance isotrope rayonnée équivalente (p.i.r.e.) ne dépasse pas l'intensité nécessaire à l'établissement d'une communication satisfaisante.

SOFTWARE LICENSE AGREEMENT

The software embedded in the Product (hereinafter the "Licensed Software") provided by Licensor is copyrighted to or sublicensable by the Licensor, and this Agreement provides for the terms and conditions which Users shall follow in order to use the Licensed Software.

The User shall use the Licensed Software by agreeing with the terms of this Software License Agreement. This Agreement shall be deemed completed at the time the User (hereinafter the "User") initially used the Product in which the "Licensed Software" is embedded.

The Licensed Software may include the software which has been licensed to the Licensor directly or indirectly from any third party. In such case, some third parties require the Users to follow their conditions for use separately from this Software License Agreement. Such software shall not be subject to this Agreement, and the Users are urged to read the "Important Notice concerning the Software" to be provided separately below.

Article 1 General Provision

The Licensor shall grant to the User a non-exclusive and non-transferable (other than the exceptional case referred to in Article 3, Paragraph 1) licensed to use the Licensed Software within the country of the User. (the country where the User bought the Product(hereinafter the "Country"))

Article 2 License

1. The license granted under this Agreement shall be the right to use the Licensed Software in the Product.
2. The User shall not duplicate, copy, modify, add, translate or otherwise alter, or lease the Licensed Software and any related documents, whether in whole or in part.
3. The use of the Licensed Software shall be limited to personal purpose, and the Licensed Software shall not be distributed, licensed or sub-licensed whether it is for commercial purpose or not.
4. The User shall use the Licensed Software according to the directions described in the operation manual or help file, and is prohibited to use or duplicate any data in a manner violating the Copyright Law or any other laws and regulations by applying whole or a part of the Licensed Software.

Article 3 Conditions for Grant of License

1. When the User transfers the Product, it may also transfer the license to use the Licensed Software embedded in the Product (including any related materials, updates and upgrades) on condition that no original, copies or related materials continue in the possession of the User, and that the User shall cause the transferee to comply with this Software License Agreement.
2. The User shall not carry out reverse engineering, disassembling, decompiling or any other code analysis works in connection with the Licensed Software.

Article 4 Right pertaining to the Licensed Software

Any and all copyrights and other rights pertaining to the Licensed Software and related documents shall belong to the Licensor or the original holder of the right who granted to the Licensor the license or sublicense for the Licensed Software (hereinafter the "Original Rightholder"), and the User shall not be entitled to any right other than the license granted hereunder, in respect of the Licensed Software and any related documents.

Article 5 Indemnification of Licensor

1. Neither the Licensor nor the Original Rightholder shall be liable for any damage incurred by the User or any third party due to the exercise of the license granted to the User under this Agreement, unless otherwise restricted by law.
2. The Licensor will offer no guarantee for the merchantability, convertibility and consistency with certain objective of the Licensed Software.

Article 6 Liability to Third Party

If any dispute has arisen with any third party due to an infringement upon a copyright, patent or any other intellectual property right that was caused by the User's use of the Licensed Software, the User shall settle such dispute at its own cost and hold the Licensor and the Original Rightholder harmless from any inconvenience it may cause.

Article 7 Confidentiality

The User shall keep the confidentiality of such portion of the Licensed Software, related documents thereof or any other information to be granted under this Agreement, as well as the conditions of this Agreement as has not yet entered the public domain, and shall not disclose or divulge the same to any third party without approval of the Licensor.

Article 8 Termination

In case the User falls under any of the events described in the following items, the Licensor may immediately terminate this Agreement or claim that the User compensates for the damage incurred by the Licensor due to such event:

- (1) when the User violated any provision of this Agreement; or
- (2) when a petition has been filed against the User for an attachment, provisional attachment, provisional disposition or any other compulsory execution.

Article 9 Destruction of the Licensed Software

If this Agreement is terminated pursuant to the provision of Article 8, the User shall destroy the Licensed Software, any related documents and copies thereof within two (2) weeks from such date of termination.

Article 10 Protection of Copyright

1. The copyright and all the other intellectual property rights relating to the Licensed Software shall belong to the Licensor and the Original Rightholder, and in no event shall they be under the ownership of the User.
2. The User shall, whenever it uses the Licensed Software, comply with any laws relating to the copyright and other intellectual property rights.

Article 11 Export Restriction

1. It is prohibited to export the Licensed Software and any related documents outside the country of the User (including transmission thereof outside the country of the User via Internet or other communication tools).
2. The User shall understand that the Licensed Software shall be subject to the export restrictions adopted by the country of User and any other countries.
3. The User shall agree that the software will be subject to any and all applicable international and domestic laws (including the export control regulation of the country of User and any other countries, and any restrictions concerning the end-users, the use by end-users and importing countries to be provided by the country of User and any other countries, and any other governmental authorities).

Article 12 Miscellaneous

1. In the event any part of this Agreement is invalidated by operation of law, the residual provisions shall continue in force.
2. Matters not stipulated in this Agreement or any ambiguity or question raised in the construction of this Agreement shall be provided or settled upon good-faith consultation between the Licensor and the User.
3. The Licensor and the User hereby agree that this Agreement is governed by the laws of Japan, and any dispute arising from, and relating to the rights and obligations under, this Agreement shall be submitted to the exclusive jurisdiction of the Tokyo District Court for its first instance.

Important Notice concerning the Software

-jansson

Copyright (c) 2009-2012 Petri Lehtinen <petri@digip.org>

Permission is hereby granted, free of charge, to any person obtaining a copy of this software and associated documentation files (the "Software"), to deal in the Software without restriction, including without limitation the rights to use, copy, modify, merge, publish, distribute, sublicense, and/or sell copies of the Software, and to permit persons to whom the Software is furnished to do so, subject to the following conditions:

The above copyright notice and this permission notice shall be included in all copies or substantial portions of the Software.

THE SOFTWARE IS PROVIDED "AS IS", WITHOUT WARRANTY OF ANY KIND, EXPRESS OR IMPLIED, INCLUDING BUT NOT LIMITED TO THE WARRANTIES OF MERCHANTABILITY, FITNESS FOR A PARTICULAR PURPOSE AND NONINFRINGEMENT. IN NO EVENT SHALL THE AUTHORS OR COPYRIGHT HOLDERS BE LIABLE FOR ANY CLAIM, DAMAGES OR OTHER LIABILITY, WHETHER IN AN ACTION OF CONTRACT, TORT OR OTHERWISE, ARISING FROM, OUT OF OR IN CONNECTION WITH THE SOFTWARE OR THE USE OR OTHER DEALINGS IN THE SOFTWARE.

CONTENTS

BEFORE USE	2
BASICS	3
GETTING STARTED	4
1 Cancel the demonstration	
2 Set the clock	
3 Set the basic settings	
RADIO	5
CD / USB / iPod / ANDROID	7
Pandora®	9
iHeartRadio®	10
SiriusXM® Radio (for KD-R975BTS / KD-R970BTS / KD-R97MBS / KD-R875BTS)	11
BLUETOOTH®	14
AUX	20
AUDIO SETTINGS	20
DISPLAY SETTINGS	24
REFERENCES	26
Maintenance	
More information	
TROUBLESHOOTING	28
SPECIFICATIONS	31
INSTALLATION / CONNECTION	32

BEFORE USE

IMPORTANT

- To ensure proper use, please read through this manual before using this product. It is especially important that you read and observe Warning and Caution in this manual.
- Please keep the manual in a safe and accessible place for future reference.

▲ Warning

Do not operate any function that takes your attention away from safe driving.

▲ Caution

Volume setting:

- Adjust the volume so that you can hear sounds outside the car to prevent accidents.
- Lower the volume before playing digital sources to avoid damaging the speakers by the sudden increase of the output level.

General:

- Avoid using the external device if it might hinder safe driving.
- Make sure all important data has been backed up. We shall bear no responsibility for any loss of recorded data.
- Never put or leave any metallic objects (such as coins or metal tools) inside the unit to prevent a short circuit.
- If a disc error occurs due to condensation on the laser lens, eject the disc and wait for the moisture to evaporate.

Remote control (RM-RK52):

- Do not leave the remote control in hot places such as on the dashboard.
- The Lithium battery is in danger of explosion if replaced incorrectly. Replace it only with the same or equivalent type.
- The battery pack or batteries shall not be exposed to excessive heat such as sunshine, fire or the like.
- Keep the battery out of reach of children and in its original packaging when not in used. Dispose of used batteries promptly. If swallowed, contact a physician immediately.

How to read this manual

- Operations are explained mainly using buttons on the faceplate of KD-R975BTS.
- English indications are used for the purpose of explanation. You can select the display language from the menu. (→ 5)
- [XX] indicates the selected items.
- (→ XX) indicates references are available on the stated page.

BASICS

Faceplate

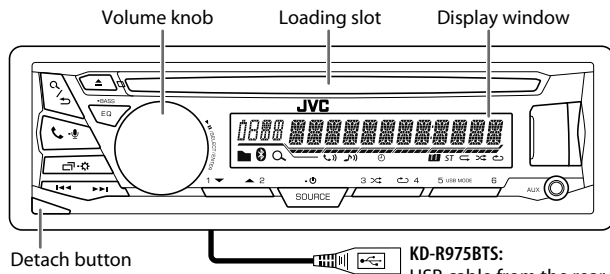

KD-R975BTS:
USB cable from the rear of the unit

Attach



Detach

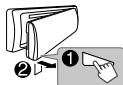

How to reset



Press the switch twice within 5 seconds after detaching the faceplate.

Remote control (RM-RK52)

KD-R97MBS can be remotely controlled with an optionally purchased remote control.

Remote sensor (Do not expose to bright sunlight.)

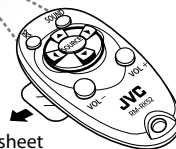

Pull out the insulation sheet when using for the first time.

How to replace the battery

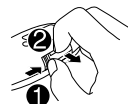

To	On the faceplate	On the remote control
Turn on the power	Press SOURCE -. • Press and hold to turn off the power.	(Not available)
Adjust the volume	Turn the volume knob. Press the volume knob to mute the sound or pause playback. • Press again to cancel.	Press VOL + or VOL - . Press to mute the sound or pause playback. • Press again to cancel.
Select a source	• Press SOURCE - repeatedly. • Press SOURCE -, then turn the volume knob within 2 seconds.	Press SOURCE repeatedly.
Change the display information	Press - repeatedly. (→ 26)	(Not available)

GETTING STARTED

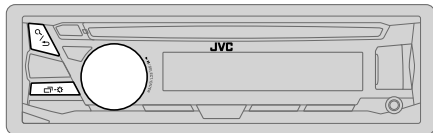

1 Cancel the demonstration

When you turn on the power for the first time (or [FACTORY RST] is set to [YES]), the display shows: "CANCEL DEMO" → "PRESS" → "VOLUME KNOB"

- 1 Press the volume knob.
[YES] is selected for the initial setup.
- 2 Press the volume knob again.
"DEMO OFF" appears.

2 Set the clock

- 1 Press and hold .
- 2 Turn the volume knob to select [CLOCK], then press the knob.
- 3 Turn the volume knob to select [CLOCK SET], then press the knob.
- 4 Turn the volume knob to make the settings, then press the knob.
Day → Hour → Minute
- 5 Turn the volume knob to select [24H/ 12H], then press the knob.
- 6 Turn the volume knob to select [12 HOUR] or [24 HOUR], then press the knob.
- 7 Press to exit.

To return to the previous setting item, press .

3 Set the basic settings

- 1 Press and hold .
- 2 Turn the volume knob to select an item (see the following table), then press the knob.
- 3 Repeat step 2 until the desired item is selected or activated.
- 4 Press to exit.

To return to the previous setting item, press .

Default: **XX**

SETTINGS	
BEEP	(Not applicable when 3-way crossover is selected.) ON : Activates the keypress tone. ; OFF : Deactivates.
SRC SELECT	
AM*	ON : Enables AM in source selection. ; OFF : Disables.
PANDORA*	ON : Enables PANDORA/PANDORA-F/PANDORA-R in source selection. ; OFF : Disables.
IHEART*	ON : Enables IHEARTRADIO/IHEART FRONT/IHEART REAR in source selection. ; OFF : Disables.
AUX*	ON : Enables AUX in source selection. ; OFF : Disables.
F/W UPDATE	
SYSTEM	
F/W xxxx	YES : Starts upgrading the firmware. ; NO : Cancels (upgrading is not activated). For details on how to update the firmware, see: < http://www.jvc.net/cs/car/ >.
FACTORY RST	YES : Resets the settings to default (except the stored station). ; NO : Cancels.

* Not displayed when the corresponding source is selected.

GETTING STARTED

CLOCK

CLOCK SYNC **AUTO**: The clock time is automatically set using the Clock Time (CT) data in FM Radio Broadcast Data System signal. ; **OFF**: Cancels.

CLOCK DISP **ON**: The clock time is shown on the display even when the unit is turned off. ; **OFF**: Cancels.

ENGLISH Select the display language for menu and music information if applicable.





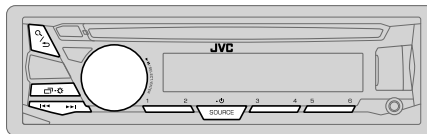



ESPAÑOL By default, **ENGLISH** is selected.

RADIO



“ST” lights up when receiving an FM stereo broadcast with sufficient signal strength.

Search for a station

- 1 Press **SOURCE**  repeatedly to select FM or AM.
- 2 Press   (or press  /  on RM-RK52) to search for a station automatically.
(or)
Press and hold  /  (or press and hold  /  on RM-RK52) until “M” flashes, then press repeatedly to search for a station manually.

Settings in memory

You can store up to 18 stations for FM and 6 stations for AM.

Store a station

While listening to a station....

Press and hold one of the number buttons (1 to 6).

(or)

- 1 Press and hold the volume knob until “PRESET MODE” flashes.
- 2 Turn the volume knob to select a preset number, then press the knob.
The preset number flashes and “MEMORY” appears.

Select a stored station

Press one of the number buttons (1 to 6).

(or)

- 1 Press  / .
- 2 Turn the volume knob to select a preset number, then press the knob to confirm.

RADIO

Other settings

- 1 Press and hold .
- 2 Turn the volume knob to select [TUNER], then press the knob.
- 3 Turn the volume knob to select an item (see the following table), then press the knob.
- 4 Repeat step 3 until the desired item is selected/activated or follow the instructions stated on the selected item.
- 5 Press to exit.

To return to the previous setting item, press .

Default: **XX**

RADIO TIMER	Turns on the radio at a specific time regardless of the current source. 1 ONCE/ DAILY/ WEEKLY/ OFF: Select how often the timer will be turned on. 2 FM/ AM/ SIRIUS XM*1: Select the source. 3 01 to 18 (for FM/ SIRIUS XM)/ 01 to 06 (for AM): Select the preset station. 4 Set the activation day*2 and time. lights up when complete. Radio Timer will not activate for the following cases. <ul style="list-style-type: none">• The unit is turned off.• [OFF] is selected for [AM] in [SRC SELECT] after Radio Timer for AM is selected. (→ 4)
--------------------	---

*1 For **KD-R975BTS / KD-R970BTS / KD-R97MBS / KD-R875BTS**: Selectable only when SiriusXM Vehicle Tuner is connected.

*2 Selectable only when [ONCE] or [WEEKLY] is selected in step 1.

Default: **XX**

SSM	SSM 01 – 06 / SSM 07 – 12 / SSM 13 – 18: Automatically presets up to 18 stations for FM. "SSM" stops flashing when the first 6 stations are stored. Select SSM 07 – 12 / SSM 13 – 18 to store the following 12 stations.
IF BAND	AUTO: Increases the tuner selectivity to reduce interference noises from adjacent FM stations. (Stereo effect may be lost.) ; WIDE: Subjects to interference noises from adjacent FM stations, but sound quality will not be degraded and the stereo effect will remain.
MONO*	ON: Improves the FM reception, but the stereo effect will be lost. ; OFF: Cancels.
AREA	AREA US: For North/Central/South America, AM/FM intervals: 10 kHz/200 kHz. ; AREA SA: For some South American countries, AM/FM intervals: 10 kHz/50 kHz. ; AREA EU: For any other areas, AM/FM intervals: 9 kHz/50 kHz.
PTY SEARCH*	Select a PTY code (see below). If there is a station broadcasting a program of the same PTY code as you have selected, that station is tuned in.

PTY code: NEWS, INFORM (information), SPORTS, TALK, ROCK, CLS ROCK (classic rock), ADLT HIT (adult hits), SOFT RCK (softrock), TOP 40, COUNTRY, OLDIES, SOFT, NOSTALGA (nostalgia), JAZZ, CLASSICL (classical), R & B (rhythm and blues), SOFT R&B (soft rhythm and blues), LANGUAGE, REL MUSC (religious music), REL TALK (religious talk), PERSNLTY (personality), PUBLIC, COLLEGE, HABL ESP (Spanish talk), MUSC ESP (Spanish music), HIP HOP, WEATHER

* Only for FM source.

CD / USB / iPod / ANDROID

Start playback

The source changes automatically and playback starts.

CD

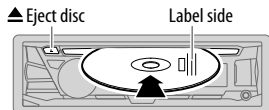

USB input terminal

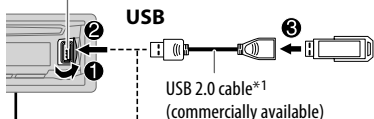

USB 2.0 cable*1
(commercially available)

KD-R975BTS:

You can also connect the USB cable from the rear of the unit.

iPod/iPhone

(Accessory of the iPod/iPhone)*1

ANDROID*2

Micro USB 2.0 cable*1
(commercially available)

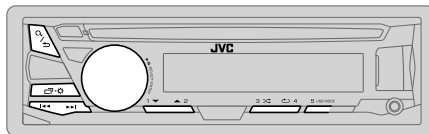

Selectable source:

- KD-R975BTS: CD/ USB FRONT/ USB REAR/ IPOD FRONT/ IPOD REAR/ ANDROID-F/ ANDROID-R
- KD-R970BTS / KD-R97MBS / KD-R875BTS / KD-R870BT / KD-RD97BT / KD-RD87BT: CD/ USB/ USB-IPOD/ ANDROID
- KD-R770BT: CD/ USB/ ANDROID

To	On the faceplate	On the remote control
Reverse / Fast-forward*3	Press and hold ◀◀ / ▶▶	Press and hold ◀ / ▶.
Select a track/file	Press ◀◀ / ▶▶.	Press ◀ / ▶.
Select a folder*4	Press 2 ▲ / 1 ▼.	Press ▲ / ▼.
Repeat play*5	Press 4 ↺ repeatedly. TRACK RPT / ALL RPT : Audio CD TRACK RPT/ FOLDER RPT/ ALL RPT : MP3/WMA/AAC/WAV/FLAC file ONE RPT/ ALL RPT/ RPT OFF : iPod or ANDROID	
Random play*5	Press 3 ↻ repeatedly. ALL RND/ RND OFF : Audio CD FOLDER RND/ ALL RND/ RND OFF : MP3/WMA/AAC/WAV/FLAC file SONG RND/ ALL RND/ RND OFF : iPod or ANDROID	

*1 Do not leave the cable inside the car when not using.

*2 When connecting an Android device, "Press [VIEW] to install JVC MUSIC PLAY APP" is shown. Follow the instructions to install the application. You can also install the latest version of JVC MUSIC PLAY application on your Android device before connecting. (→ 27)

*3 For ANDROID: Applicable only when [AUTO MODE] is selected. (→ 8)

*4 For CD: Only for MP3/WMA/AAC files. This does not work for iPod/ ANDROID.

*5 For iPod/ ANDROID: Applicable only when [HEAD MODE]/ [AUTO MODE] is selected. (→ 8)

Select control mode

While in IPOD FRONT/ IPOD REAR/ USB-IPOD source, press **5 USB MODE** repeatedly.

HEAD MODE: Control iPod from this unit.

IPHONE MODE: Control iPod using the iPod itself. However, you can still play/pause or file skip from this unit.

While in ANDROID/ ANDROID-F/ ANDROID-R source, press **5 USB MODE** repeatedly.

AUTO MODE: Control Android device from this unit via JVC MUSIC PLAY application installed in the Android device.

AUDIO MODE: Control Android device using the Android device itself via other media player applications installed in the Android device. However, you can still play/pause or file skip from this unit.

Select music drive

Press **5 USB MODE** repeatedly.

Stored songs in the following drive will be played back.

- Selected internal or external memory of a smartphone (Mass Storage Class).
- Selected drive of a multiple drives device.

Select a file from a folder/list

- 1 Press **Q / ↵**.
- 2 Turn the volume knob to select a folder/list, then press the knob.
- 3 Turn the volume knob to select a file, then press the knob.

Quick Search

If you have many files, you can search through them quickly.

Turn the volume knob quickly to browse through the list quickly.

– Not applicable for iPod.

Alphabet search (applicable only for iPod):

You can search for a file according to the first character.

Press 2 ▲ / 1 ▼ or turn the volume knob quickly to select the desired character (A to Z/ 0 to 9/ OTHERS).

– Select “OTHERS” if the first character is other than A to Z, 0 to 9.

- To return to the previous setting item, press **Q / ↵**.
- To cancel, press and hold **Q / ↵**.
- For iPod, applicable only when [HEAD MODE] is selected.
- For ANDROID, applicable only when [AUTO MODE] is selected.

Pandora®

Preparation:

Install the latest version of the Pandora application on your device (iPhone/ iPod touch), then create an account and log in to Pandora.

- Select [ON] for [PANDORA] in [SRC SELECT]. (→ 4)

KD-R770BT:

You can listen to Pandora via Bluetooth connection. (→ 14, 19)

Start listening

- 1 Open the Pandora application on your device.
- 2 Connect your device to the USB input terminal.

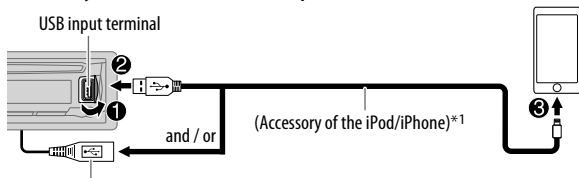

KD-R975BTS:

You can also connect to the USB cable from the rear of the unit.

- 3 Press **SOURCE**- repeatedly to select PANDORA/ PANDORA-F/ PANDORA-R.
Broadcast starts automatically

To	On the faceplate	On the remote control
Playback / pause	Press the volume knob.	Press .
Skip a track	Press .	Press .
Thumbs up or thumbs down*2	Press 2 / 1 .	Press / .

*1 Do not leave the cable inside the car when not using.

*2 If thumbs down is selected, the current track is skipped.

Create and save a new station

- 1 Press / .
 - 2 Turn the volume knob to select [NEW STATION], then press the knob.
 - 3 Turn the volume knob to select [FROM TRACK] or [FROM ARTIST], then press the knob.
A new station is created based on the current song or artist.
 - 4 Press and hold number button **3, 4, 5 or 6** to store.
- To select a stored station, press number button **3, 4, 5 or 6**.

Search for a registered station

- 1 Press / .
- 2 Turn the volume knob to select an item, then press the knob.
[BY DATE]: According to the registered date.
[A-Z]: Alphabetical order.
- 3 Turn the volume knob to select the desired station, then press the knob.

To cancel, press and hold / .

Bookmark current song information

Press and hold the volume knob.

"BOOKMARKED" appears and the information is stored to your device.
The bookmark is available on your Pandora account but not on this unit.

Preparation:

Install the latest version of iHeartAuto application on your device (iPhone/ iPod touch), then create an account and log in to iHeartRadio.

- Select [ON] for [IHEART] in [SRC SELECT]. (→ 4)

KD-R770BT:

You can listen to iHeartRadio via Bluetooth connection. (→ 14, 19)

Start listening

- 1 Open the iHeartAuto application on your device.
- 2 Connect your device to the USB input terminal.

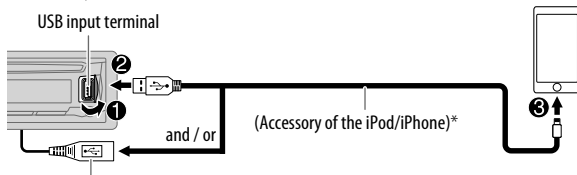

KD-R975BTS:

You can also connect to the USB cable from the rear of the unit.

- 3 Press **SOURCE** repeatedly to select IHEARTRADIO/ IHEART FRONT/ IHEART REAR. Broadcast starts automatically

* Do not leave the cable inside the car when not using.

To	On the faceplate	On the remote control
Playback / pause	Press the volume knob.	Press .
Skip a track for custom station	Press .	Press .
Thumbs up or thumbs down	Press 2 / 1 .	Press / .
Create a new/ custom station	Press and hold the volume knob.	(Not available)
Scan for live station	<ol style="list-style-type: none"> 1 Press 3 to start scanning. 2 Press the volume knob to listen to the station. 	(Not available)

Search and store a station

- 1 Press / .
- 2 Turn the volume knob to select a category, then press the knob.
- 3 Turn the volume knob to select the desired station, then press the knob.
When a city list appears, you can search cities in alphabetical order by turning the volume knob quickly.

To cancel, press and hold / .

- **To store a station:** Press and hold one of the number buttons (**4** to **6**).
- **To select a stored station:** Press one of the number buttons (**4** to **6**).

SiriusXM® Radio (for KD-R975BTS / KD-R970BTS / KD-R97MBS / KD-R875BTS)

Only SiriusXM® brings you more of what you love to listen to, all in one place. Get over 140 channels, including commercial-free music plus the best sports, news, talk, comedy and entertainment. Welcome to the world of satellite radio. A SiriusXM Vehicle Tuner and Subscription are required. For more information, visit www.siriusxm.com.

Preparation:

- 1 Connect the optional SiriusXM Vehicle Tuner (commercially available).

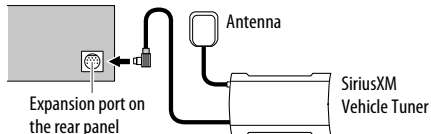

- 2 Check your Radio ID for activation.

The SiriusXM Radio ID is required for activation and can be found by tuning to Channel 0 as well as on the label found on the SiriusXM Connect tuner and its packaging.

The Radio ID does not include the letters I, O, S or F.

- 3 Activate the subscription.

For users in the U.S.A.:

Online: Go to www.siriusxm.com

Phone: Call 1-866-635-2349



For users in Canada:

Online: Go to www.siriusxm.ca/activatexm

Phone: Call 1-877-438-9677

- 4 Press **SOURCE**  repeatedly to select SIRIUS XM to start updating.

Start listening

- 1 Press **SOURCE**  repeatedly to select SIRIUS XM.
- 2 Press **Q** / .
"Q" lights up.
- 3 Turn the volume knob to select a CATEGORY, then press the knob.
- 4 Turn the volume knob to select a category from the list, then press the knob.
If "ALL CHANNEL" is selected, all the available channels will be shown.
- 5 Turn the volume knob to select a channel, then press the knob.
(or)
Press **◀◀** / **▶▶** to search for a channel manually.
• Pressing and holding **◀◀** / **▶▶** changes the channel rapidly.

If a locked channel or a mature channel is selected, a pass code input screen appears. Enter the pass code to receive the channel. (➔ 13)

Store a channel

You can store up to 18 channels.

To	Do this
Store a channel	Press and hold one of the number buttons (1 to 6). <ol style="list-style-type: none">1 Press and hold the volume knob until "PRESET MODE" flashes.2 Turn the volume knob to select a preset number, then press the knob. The preset number flashes and "MEMORY" appears.
Select a stored channel	Press one of the number buttons (1 to 6). <ol style="list-style-type: none">1 Press Q / .2 Turn the volume knob to select PRESET, then press the knob.3 Turn the volume knob to select a preset number, then press the knob. Press ▲ / ▼ on RM-RK52.

SiriusXM® Radio (for KD-R975BTS / KD-R970BTS / KD-R97MBS / KD-R875BTS)

SiriusXM Replay™

- 1 Press the volume knob.
“⏮” lights up and the unit memorizes this paused position.
- 2 Press the volume knob to start Replay.
Replay starts from the paused position in step 1.

During Replay...

To	On the faceplate	On the remote control
Playback / pause	Press the volume knob.	Press
Skip the current song backward/forward	Press / .	Press / .
Rewind / Fast-forward	Press and hold / .	Press and hold / .
Go to Live and exit Replay	Press and hold the volume knob. 1 Press . 2 Turn the volume knob to select LIVE, then press the knob.	

SmartFavorites and TuneStart™

User preset channels are initially assigned as the SmartFavorites channels. SmartFavorite channel is available with SXV200 or later SiriusXM tuner models. The SiriusXM Vehicle Tuner automatically buffers the broadcast audio content of the SmartFavorites channels in the background.

- **Using SXV200:** This unit can assign a maximum of 6 SmartFavorites channels. If you try to assign the 7th channel, an error beep tone will be heard. Initially, preset channels 1 to 6 are assigned as SmartFavorites.
- **Using SiriusXM tuner models later than SXV200:** This unit can assign a maximum of 18 SmartFavorites channels. Initially, all preset channels are assigned as SmartFavorites.
- “*” appears at the last character of the channel name for the SmartFavorites channels.

When you select a SmartFavorites channel, you can rewind and replay up to 30 minutes of any of the missed news, talk, sports or music content.

- Playback starts from the beginning of the song if [TUNE START] is set to [ON] (→ 13) for most music channels stored as a SmartFavorite.

To	On the faceplate
Select a stored SmartFavorite channel	Press one of the number buttons (1 to 6). 1 Press . 2 Turn the volume knob to select a preset number, then press the knob to confirm.
Cancel SmartFavorites channels	1 Press . 2 Turn the volume knob to select PRESET, then press the knob. 3 Turn the volume knob to select a preset number, then press and hold the knob. “*” are removed from the last character.
Reassign SmartFavorites channels	Repeat steps 1 to 3 of cancelling SmartFavorites channels. “*” appears at the last character.





TuneScan™



You can get a short preview of the songs that you have missed on each of your SmartFavorite music channels or currently tuned music channel.

- 1 Press .
 - 2 Turn the volume knob to select TUNE SCAN, then press the knob.
Scanning start for the first 6 seconds of the recorded music contents.
- To listen to the current song, press the volume knob to stop scanning. The unit continues playing the current song.
 - To select the previous/next song, press / .
 - To cancel scanning, press and hold the volume knob. Playback returns to the channel before you entered TuneScan.







SiriusXM® Radio (for KD-R975BTS / KD-R970BTS / KD-R97MBS / KD-R875BTS)

SiriusXM settings

- 1 Press and hold  .
- 2 Turn the volume knob to select [SIRIUS XM], then press the knob.
- 3 Turn the volume knob to select an item (see the following table), then press the knob.
- 4 Repeat step 3 until the desired item is selected/activated or follow the instructions stated on the selected item.
- 5 Press   to exit.

To return to the previous setting item, press  / .

Default: **XX**

CH LOCK	To unlock settings: <ol style="list-style-type: none">1 Turn the volume knob to select a number.2 Press   to move to the entry position.3 Repeat steps 1 and 2 to enter the current pass code. (Initial pass code is 0000.)4 Press the volume knob to confirm.
CODE SET	<ol style="list-style-type: none">1 Press the volume knob to enter [NEW CODE].2 Turn the volume knob to select a number.3 Press   to move to the entry position.4 Repeat steps 2 and 3 to enter a new 4-digit pass code.5 Press the volume knob to confirm.6 Repeat steps 2 to 5 to reconfirm the pass code. <ul style="list-style-type: none">• Make a note of the new pass code to enter channel lock settings for next time.
LOCK SET	MATURE CH: Selects the SiriusXM-defined lock setting. ; USER DEFINED: Selects the individual channels the user wants to lock. ; OFF: Cancels.
CH EDIT *1	<ol style="list-style-type: none">1 Turn the volume knob to select a category, then press the knob.2 Turn the volume knob to select a channel you want to lock, then press the knob. "L" appears in front of the channel number.3 Press and hold  /  to exit.
CH CLEAR *1	YES: Clears all the locked channels. ; NO: Cancels.

TUNE START *2	ON: All qualified music channels in the Smart Favorites will start playback from the beginning of the song. ; OFF: Cancels.
SIGNAL LVL	NO SIGNAL/ WEAK/ GOOD/ STRONG: Shows the strength of the current received signal.
BUF USAGE	0% — 100% (Q): Shows the memory usage for Replay buffer.
SXM RESET	YES: Resets stored channel and lock setting to default. ; NO: Cancels.

*1 Displayed only when [USER DEFINED] is selected.

*2 Available only if the connected SiriusXM Vehical Tuner is SXV200 or later that supports SmartFavorites.

BLUETOOTH®

BLUETOOTH — Connection

Supported Bluetooth profiles

- Hands-Free Profile (HFP)
- Advanced Audio Distribution Profile (A2DP)
- Audio/Video Remote Control Profile (AVRCP)
- Serial Port Profile (SPP)
- Phonebook Access Profile (PBAP)

Supported Bluetooth codecs

- Sub Band Codec (SBC)
- Advanced Audio Coding (AAC)

Connect the microphone

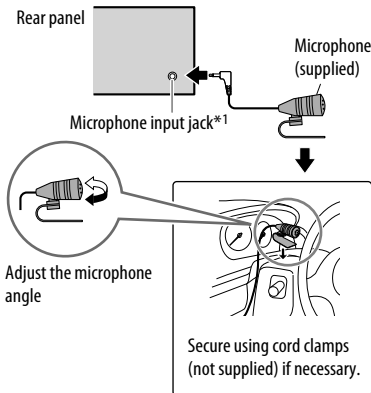

*1 For KD-R975BTS / KD-R970BTS / KD-R97MBS / KD-R875BTS, connect to the microphone input terminal. (→ 34)

Pair and connect a Bluetooth device for the first time

- 1 Press **SOURCE**- to turn on the unit.
- 2 Search and select **"JVC UNIT"** on the Bluetooth device.
"BT PAIRING" flashes on the display.
 - For some Bluetooth devices, you may need to enter the Personal Identification Number (PIN) code immediately after searching.
- 3 Perform (A) or (B) depending on what scrolls on the display.
For some Bluetooth devices, pairing sequence may vary from the steps described below.
 - (A) **"[Device Name]"** → **"XXXXXX"** → **"VOL – YES"** → **"BACK – NO"**
"XXXXXX" is a 6-digit passkey randomly generated during each pairing.
 - 1 Ensure that the passkey which appears on the unit and Bluetooth device is the same.
 - 2 Press the volume knob to confirm the passkey.
 - 3 Operate the Bluetooth device to confirm the passkey.
 - (B) **"[Device Name]"** → **"VOL – YES"** → **"BACK – NO"**
 - 1 Press the volume knob to start pairing.
 - 2 • If **"PAIRING"** → **"PIN 0000"** scrolls on the display, enter the PIN code "0000" into the Bluetooth device.
You can change to a desired PIN code before pairing. (→ 18)
• If only **"PAIRING"** appears, operate the Bluetooth device to confirm pairing.

"PAIRING COMPLETED" appears when pairing is completed and **"BT"** will light up when the Bluetooth connection is established.

Lights up to show the battery strength and signal strength.*2



*2 Functionality depends on the type of the phone used.

- This unit supports Secure Simple Pairing (SSP).
- Up to 10 devices can be registered (paired) in total.
- Once the pairing is completed, the Bluetooth device will remain registered in the unit even if you reset the unit. To delete the paired device, → 18, [DELETE PAIR].
- A maximum of two Bluetooth phones and one Bluetooth audio device can be connected at any time.
- Some Bluetooth devices may not automatically connect to the unit after pairing. Connect the device to the unit manually.
- Refer to the instruction manual of the Bluetooth device for more information.

Auto Pairing

When you connect the following device to the USB input terminal, pairing request (via Bluetooth) is automatically activated.

KD-R770BT: Android device

Other models: iPhone/ iPod touch/ Android device

Press the volume knob to pair once you have confirmed the device name.

Automatic pairing request is activated only if:

- Bluetooth function of the connected device is turned on.
- [AUTO CNNT] is set to [ON]. (➔ 18)
- JVC MUSIC PLAY application is installed on the Android device (➔ 7) and [AUTO MODE] is selected (➔ 8).

BLUETOOTH — Mobile phone

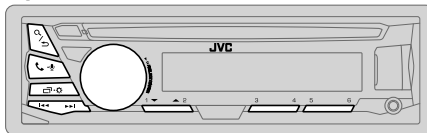

Receive a call

When there is an incoming call:

- For **KD-R975BTS / KD-R970BTS / KD-RD97BT / KD-R97MBS:**
The buttons will blink in the color you have selected in [RING COLOR]. (➔ 16)
- For **KD-R875BTS / KD-R870BT / KD-R770BT / KD-RD87BT:**
The buttons will blink in the blinking pattern you have selected in [RING ILLUMI]. (➔ 16)
- The unit answers the call automatically if [AUTO ANSWER] is set to a selected time. (➔ 16)

During a call:

- For **KD-R975BTS / KD-R970BTS / KD-RD97BT / KD-R97MBS:**
The buttons stop blinking and illuminate in the color you have selected in [RING COLOR]. (➔ 16)
- For **KD-R875BTS / KD-R870BT / KD-R770BT / KD-RD87BT:**
The buttons stop blinking.
- If you turn off the unit or detach the faceplate, the Bluetooth connection is disconnected.

To	On the faceplate	On the remote control
First incoming call...		
Answer a call	Press or the volume knob.	Press / / / .
Reject a call	Press and hold or the volume knob.	Press and hold / / / .
End a call	Press and hold or the volume knob.	Press and hold / / / .

BLUETOOTH®

To	On the faceplate	On the remote control
While talking on the first incoming call...		
Answer another incoming call and hold the current call	Press - or the volume knob.	(Not available)
Reject another incoming call	Press and hold - or the volume knob.	(Not available)
While having two active calls...		
End current call and activate held call	Press and hold - or the volume knob.	Press and hold / / / .
Swap between the current call and held call	Press - .	(Not available)
Adjust the phone volume [00] to [35] (Default: [15])	Turn the volume knob during a call. <ul style="list-style-type: none"> This adjustment will not affect the volume of the other sources. 	(Not available)
Switch between hands-free and private talk modes	Press / during a call. <ul style="list-style-type: none"> Operations may vary according to the connected Bluetooth device. 	(Not available)

■ Improve the voice quality

While talking on the phone....

- 1 Press and hold - .
- 2 Turn the volume knob to select an item (see the following table), then press the knob.
- 3 Repeat step 2 until the desired item is selected or activated.
- 4 Press - to exit.

To return to the previous setting item, press / .

Default: **XX**

MIC LEVEL	-10 — +10 (-4): The sensitivity of the microphone increases as the number increased.
NOISE RDCT	-5 — +5 (0): Adjust the noise reduction level until the least noise is being heard during a phone conversation.
ECHO CANCEL	-5 — +5 (0): Adjust the echo cancellation delay time until the least echo is being heard during a phone conversation.

■ Make the settings for receiving a call

- 1 Press - to enter Bluetooth mode.
- 2 Turn the volume knob to select an item (see the following table), then press the knob.
- 3 Repeat step 2 until the desired item is selected or activated.

To return to the previous setting item, press / .

Default: **XX**

SETTINGS	
AUTO ANSWER	01 SEC — 30 SEC: The unit answers incoming call automatically in the selected time (in seconds). ; OFF : Cancels.
RING COLOR	(For KD-R975BTS / KD-R970BTS / KD-RD97BT / KD-R97MBS) COLOR 01 — COLOR 49 (COLOR 08): Selects the notification light color for the buttons when there is an incoming call and during a call. ; OFF : Cancels.
RING ILLUMI	(For KD-R875BTS / KD-R870BT / KD-R770BT / KD-RD87BT) BLINK 1 — BLINK 5 (BLINK 2): Selects the notification blinking pattern for the buttons when there is an incoming call. ; OFF : Cancels.

BLUETOOTH®

Make a call

You can make a call from the call history, phonebook, or dialing the number. Call by voice is also possible if your mobile phone has the feature.

- 1 Press **📞** - **📞** to enter Bluetooth mode.
- 2 Turn the volume knob to select an item (see the following table), then press the knob.
- 3 Repeat step 2 until the desired item is selected/activated or follow the instructions stated on the selected item.

To return to the previous setting item, press **🔍** / **🏠**.

RECENT CALL	(Applicable only if the phone supports PBAP) <ol style="list-style-type: none">1 Press the volume knob to select a name or a phone number.<ul style="list-style-type: none">• “<” indicates call received, “>” indicates call made, “M” indicates call missed.• “NO HISTORY” appears if there is no recorded call history or call number.2 Press the volume knob to call.
PHONEBOOK	(Applicable only if the phone supports PBAP) <ol style="list-style-type: none">1 Press 2 ▲ / 1 ▼ to select the desired letter (A to Z, 0 to 9, and OTHERS).<ul style="list-style-type: none">• “OTHERS” appears if the first character is other than A to Z, 0 to 9.2 Turn the volume knob to select a name, then press the knob.3 Turn the volume knob to select a phone number, then press the knob to call.<ul style="list-style-type: none">• The phonebook of the connected phone is automatically transferred to the unit when pairing.• This unit can display only non-accent letters. (Accent letters such as “Ú” is shown as “U”.)
DIAL NUMBER	<ol style="list-style-type: none">1 Turn the volume knob to select a number (0 to 9) or character (*, #, +).2 Press ⏪ / ⏩ to move the entry position. Repeat steps 1 and 2 until you finish entering the phone number.3 Press the volume knob to call.
VOICE	Speak the name of the contact you want to call or the voice command to control the phone functions. (➡ Make a call using voice recognition)

Make a call using voice recognition

- 1 Press and hold **📞** - **📞** to activate the connected phone.
 - 2 Speak the name of the contact you want to call or the voice command to control the phone functions.
- Supported Voice Recognition features vary for each phone. Refer to the instruction manual of the connected phone for details.
 - This unit also supports the intelligent personal assistant function of iPhone.

Settings in memory

Store a contact in memory

You can store up to 6 contacts into the number buttons (1 to 6).

- 1 Press **📞** - **📞** to enter Bluetooth mode.
- 2 Turn the volume knob to select [RECENT CALL], [PHONEBOOK], or [DIAL NUMBER], then press the knob.
- 3 Turn the volume knob to select a contact or enter a phone number.
If a contact is selected, press the volume knob to show the phone number.
- 4 Press and hold one of the number buttons (1 to 6).
“MEMORY P(selected preset number)” appears when the contact is stored.





To erase a contact from the preset memory, select [DIAL NUMBER] in step 2 and store a blank number.



Make a call from memory

- 1 Press **📞** - **📞** to enter Bluetooth mode.
- 2 Press one of the number buttons (1 to 6).
- 3 Press the volume knob to call.
“NO PRESET” appears if there is no contacts stored.



BLUETOOTH®

Bluetooth mode settings

- 1 Press and hold  .
- 2 Turn the volume knob to select [BLUETOOTH], then press the knob.
- 3 Turn the volume knob to select an item (see the following table), then press the knob.
- 4 Repeat step 3 until the desired item is selected/activated or follow the instructions stated on the selected item.
- 5 Press   to exit.

To return to the previous setting item, press  / .

Default: **XX**

PHONE*1	Selects the phone or audio device to connect or disconnect. “*” appears in front of the device name when connected.
AUDIO*1	“*” appears in front of the device name when connected.
APPLICATION*1	Shows the connected phone name using the JVC Smart Music Control*2 app. “*” appears in front of the device name when connected.
DELETE PAIR	<ol style="list-style-type: none">1 Turn the volume knob to select a device to delete, then press the knob.2 Turn the volume knob to select [YES] or [NO], then press the knob.
SET PINCODE (0000)	Changes the PIN code (up to 6 digits). <ol style="list-style-type: none">1 Turn the volume knob to select a number.2 Press  /  to move the entry position. Repeat steps 1 and 2 until you finish entering the PIN code.3 Press the volume knob to confirm.
AUTO CNCT	ON: The unit automatically reconnect when the last connected Bluetooth device is within range. ; OFF: Cancels.
AUTO PAIR	ON: The unit automatically pair supported Bluetooth device (iPhone/ iPod touch/ Android device) when it is connected through USB input terminal. Depending on the operating system of the connected device, this function may not work. ; OFF: Cancels.
INITIALIZE	YES: Initializes all the Bluetooth settings (including stored pairing, phonebook, and etc.). ; NO: Cancels.
INFORMATION	MY BT NAME: Displays the unit name (JVC UNIT). ; MY ADDRESS: Shows address of this unit.

*1 You can only connect a maximum of two Bluetooth phones and one Bluetooth audio device at any time.



*2 JVC Smart Music Control is designed to view JVC car receiver status and perform simple control operations on Android smart phones.

For JVC Smart Music Control operations, visit JVC website: <<http://www.jvc.net/cs/car/>>.

Bluetooth compatibility check mode

You can check the connectivity of the supported profile between the Bluetooth device and the unit.

- Make sure there is no Bluetooth device paired.

- 1 Press and hold  .
- “BLUETOOTH” ↔ “CHECK MODE” appears. “SEARCH NOW USING PHONE” → “PIN IS 0000” scrolls on the display.
- 2 Search and select “JVC UNIT” on the Bluetooth device within 3 minutes.
 - 3 Perform (A), (B) or (C) depending on what appears on the display.
 - (A) “PAIRING” → “XXXXXX” (6-digit passkey): Ensure that the same passkey appears on the unit and Bluetooth device, then operate the Bluetooth device to confirm the passkey.
 - (B) “PAIRING” → “PIN IS 0000”: Enter “0000” on the Bluetooth device.
 - (C) “PAIRING”: Operate the Bluetooth device to confirm pairing.

After pairing is successful, “PAIRING OK” → “[Device Name]” appears and Bluetooth compatibility check starts. If “CONNECT NOW USING PHONE” appears, operate the Bluetooth device to allow phonebook access to continue. “TESTING” flashes on the display.

The connectivity result flashes on the display.

“PAIRING OK” and/or “H.FREE OK**1” and/or “A.STREAM OK**2” and/or “PBAP OK**3 : Compatible

*1 Compatible with Hands-Free Profile (HFP)

*2 Compatible with Advanced Audio Distribution Profile (A2DP)

*3 Compatible with Phonebook Access profile (PBAP)

After 30 seconds, “PAIRING DELETED” appears to indicate that pairing has been deleted, and the unit exits check mode.

- To cancel, press and hold **SOURCE**  to turn off the power, then turn on the power again.

BLUETOOTH®

BLUETOOTH — Audio

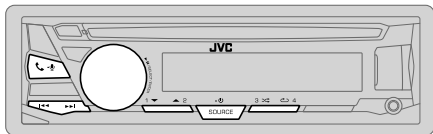

Audio player via Bluetooth

- 1 Press **SOURCE** \odot repeatedly to select BT AUDIO (or press **SOURCE** on RM-RK52).
- 2 Operate the Bluetooth audio player to start playback.

To	On the faceplate	On the remote control
Playback / pause	Press the volume knob.	Press \otimes .
Select group or folder	Press 2 \blacktriangle / 1 \blacktriangledown .	Press \blacktriangle / \blacktriangledown .
Reverse / Forward skip	Press \blacktriangleleft / \blacktriangleright .	Press \blacktriangleleft / \blacktriangleright .
Reverse / Fast-forward	Press and hold \blacktriangleleft / \blacktriangleright .	Press and hold \blacktriangleleft / \blacktriangleright .
Repeat play	Press 4 \circlearrowright repeatedly. TRACK RPT, ALL RPT, RPT OFF	(Not available)
Random play	Press 3 \circlearrowleft repeatedly. GROUP RND, ALL RND, RND OFF	(Not available)
Select a file from a folder / list	Refer to "Select a file from a folder / list" on page 8.	(Not available)

Operations and display indications may differ according to their availability on the connected device.

Internet radio via Bluetooth

Listen to Pandora

You can listen to Pandora on the Android device via Bluetooth on this unit.

Preparation:

Select [ON] for [PANDORA] in [SRC SELECT]. (→ 4)

- 1 Open the Pandora application on your device.
- 2 Connect your Bluetooth audio player via Bluetooth connection. (→ 14)
- 3 Press **SOURCE** \odot repeatedly to select PANDORA. The source switches and broadcast starts automatically.

You can operate Pandora in the same way as Pandora for iPod/iPhone. (→ 9)

Listen to iHeartRadio

You can listen to iHeartRadio on the Android device via Bluetooth on this unit.

Preparation:

Select [ON] for [IHEART] in [SRC SELECT]. (→ 4)

- 1 Open the iHeartAuto application on your smart phone.
- 2 Connect your smart phone via Bluetooth connection. (→ 14)
- 3 Press **SOURCE** \odot repeatedly to select IHEARTRADIO.

The source switches and broadcast starts automatically.

You can operate iHeartRadio in the same way as iHeartRadio for iPod/iPhone. (→ 10)

AUX

Use a portable audio player

- 1 Connect a portable audio player (commercially available).

3.5 mm (1/8") stereo mini plug with "L" shaped connector (commercially available)

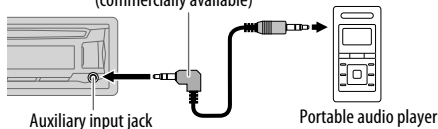

- 2 Select [ON] for [AUX] in [SRC SELECT]. (→ 4)
- 3 Press **SOURCE** repeatedly to select **AUX**.
- 4 Turn on the portable audio player and start playback.



Use a 3-core plug head stereo mini plug for optimum audio output.

AUDIO SETTINGS

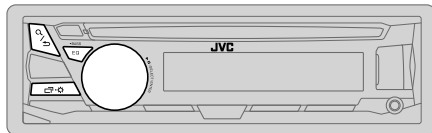

Select a preset equalizer

Press **EQ-BASS** repeatedly.
(or)

Press **EQ-BASS**, then turn the volume knob within 5 seconds.

Preset equalizer:

FLAT (default) / HARD ROCK / POP / HIP HOP / R&B / JAZZ / CLASSICAL / USER

Store your own sound settings

- 1 Press and hold **EQ-BASS** to enter EASY EQ setting.
 - 2 Turn the volume knob to select an item, then press the knob.
Refer to [EASY EQ] for setting (→ 21) and the result is stored to [USER].
- To return to the previous setting item, press **Q** / **↵**.
 - To exit, press **EQ-BASS**.

Other settings

- 1 Press and hold **EQ-BASS**.
- 2 Turn the volume knob to select an item (→ 21), then press the knob.
- 3 Repeat step 2 until the desired item is selected/activated or follow the instructions stated on the selected item.
- 4 Press **EQ-BASS** to exit.

To return to the previous setting item, press **Q** / **↵**.

AUDIO SETTINGS

Default: **XX**

EQ SETTING	
EQ PRESET	Select a preset equalizer suitable to the music genre. (Select [USER] to use the settings made in [EASY EQ] or [PRO EQ].) FLAT / HARD ROCK / POP / HIP HOP / R&B / JAZZ / CLASSICAL / USER
EASY EQ	Adjust your own sound settings. The settings are stored to [USER]. • The settings made may affect the current settings of [PRO EQ]. SUB.W SP*1*2: 00 to +06 (Default: 03) SUB.W*1*3: -50 to +10 00 BASS LVL: -09 to +09 00 MID LVL: -09 to +09 00 TRE LVL: -09 to +09 00
PRO EQ	Adjust your own sound settings. The settings are stored to [USER]. • The settings made may affect the current settings of [EASY EQ].
62.5HZ	
LVL -09 to +09 (00): Adjusts the level to memorize for each source. (Before making an adjustment, select the source you want to adjust.)	
BASS EXT ON: Turns on the extended bass. ; BASS EXT OFF: Cancels.	
100HZ / 160HZ / 250HZ / 400HZ / 630HZ / 1KHZ / 1.6KHZ / 2.5KHZ / 4KHZ / 6.3KHZ / 10KHZ / 16KHZ	
LVL -09 to +09 (00): (Refer above)	
Q FACTOR	
Q 1.35/ Q 1.50/ Q 2.00: Adjust the quality factor.	
AUDIO	
BASS BOOST	+01 — +05: Selects your preferred bass boost level. ; OFF: Cancels.
LOUD	01 / 02: Boosts low or high frequencies to produce a well-balanced sound at low volume. ; OFF: Cancels.

SUB.W LEVEL*1	SPK-OUT*2 (Not applicable when 3-way crossover is selected.) 00 to +06 (±03): Adjusts the output level of the subwoofer connected via speaker lead. (➔ 34, 35)
	PRE-OUT*3 -50 to +10 (00): Adjusts the output level of the subwoofer connected to the lineout terminals (SW or REAR/SW) through an external amplifier. (➔ 34, 35)
SUB.W*3	ON / OFF: Turns on or off the subwoofer output.
FADER	(Not applicable when 3-way crossover is selected.) R15 — F15 (00): Adjusts the front and rear speaker output balance.
BALANCE*4	L15 — R15 (00): Adjusts the left and right speaker output balance.
VOL ADJUST	-15 — +06 (00): Preset the initial volume level of each source (compared to the FM volume level). Before adjustment, select the source you want to adjust.
AMP GAIN	LOW POWER: Limits the maximum volume level to 25. (Select if the maximum power of each speaker is less than 50 W to prevent damaging the speakers.) ; HIGH POWER: The maximum volume level is 35.
SPK/PRE OUT	(Not applicable when 3-way crossover is selected.) Depending on the speaker connection method, select the appropriate setting to get the desired output. (➔ 22, Speaker output settings)
SPK SIZE	Depending on the crossover type you have selected (see [X ' OVER TYPE] below), 2-way crossover or 3-way crossover setting items will be shown. (➔ 23, Crossover settings)
X ' OVER	By default, 2-way crossover type is selected.
X ' OVER TYPE	Caution: Adjust the volume before changing the X ' OVER TYPE to avoid the sudden increase or decrease of the output level.
X ' OVER 2-WAY	(Displayed only when [X ' OVER 3-WAY] is selected) YES: Selects two way crossover type. ; NO: Cancels.
X ' OVER 3-WAY	(Displayed only when [X ' OVER 2-WAY] is selected) YES: Selects three way crossover type. ; NO: Cancels.

*1 Displayed only when [SUB.W] is set to [ON].

*2 For 2-way crossover: Displayed only when [SPK/PRE OUT] is set to [SUB.W/SUB.W]. (➔ 22)

*3 For 2-way crossover: Displayed only when [SPK/PRE OUT] is set to [REAR/SUB.W] or [SUB.W/SUB.W]. (➔ 22)

*4 This adjustment will not affect the subwoofer output.

AUDIO SETTINGS

SND EFFECT	
ENHANCE	(Not applicable for TUNER source.) SML/ MED/ LRG: Virtually enhances the sound space. ; OFF: Cancels.
RESPONSE	LV1/ LV2/ LV3: Virtually makes the sound more realistic. ; OFF: Cancels.
SOUND LIFT	LV1/ LV2/ LV3: Virtually adjust the sound position heard from the speakers. ; OFF: Cancels.
VOL LINK EQ	ON: Boosts the frequency to reduce the noise heard from outside the car or running noise of the tyres. ; OFF: Cancels.
K2	(Not applicable for TUNER source, SIRIUS XM source, AUX source.) ON: Improve the sound quality of compressed music. ; OFF: Cancels.

Speaker output settings

(Only for X' OVER 2-WAY)

Select the output setting for the speakers [SPK/PRE OUT], base on the speaker connection method.

■ Connection via lineout terminals

For connections through an external amplifier. (➔ 34, 35)

(For KD-R975BTS / KD-R97MBS / KD-R875BTS)

Setting on [SPK/PRE OUT]	Audio signal through lineout terminal		
	FRONT	REAR	SW
REAR/REAR (default)	Front speakers output	Rear speakers output	Subwoofer output
REAR/SUB.W	(Not available)	(Not available)	(Not available)
SUB.W/SUB.W	Front speakers output	L (left): Subwoofer output R (right): (Mute)	Subwoofer output

(For KD-R970BTS / KD-R870BT / KD-RD97BT / KD-RD87BT)

Setting on [SPK/PRE OUT]	Audio signal through lineout terminal	
	FRONT	REAR/SW
REAR/REAR	Front speakers output	Rear speakers output
REAR/SUB.W (default)	Front speakers output	Subwoofer output
SUB.W/SUB.W	Front speakers output	Subwoofer output

(For KD-R770BT)

Setting on [SPK/PRE OUT]	Audio signal through lineout terminal	
	REAR/SW	
REAR/REAR	Rear speakers output	
REAR/SUB.W (default)	Subwoofer output	
SUB.W/SUB.W	Subwoofer output	

■ Connection via speaker leads

For connections without using an external amplifier. However, with this settings you can also enjoy the subwoofer output. (➔ 34, 35)

Setting on [SPK/PRE OUT]	Audio signal through rear speaker lead	
	L (left)	R (right)
REAR/REAR	Rear speakers output	Rear speakers output
REAR/SUB.W	Rear speakers output	Rear speakers output
SUB.W/SUB.W	Subwoofer output	(Mute)

If [SUB.W/SUB.W] is selected:

- [FRQ 120HZ] is selected in [SUB.W LPF] and [THROUGH] is not available.
- [R02] is selected in [FADER] and selectable range is [R15] to [00].

AUDIO SETTINGS

Crossover settings

Below are the available setting items for 2-way crossover and 3-way crossover.

▲ Caution

Select a crossover type according to how the speakers are connected. (→ 34, 35)

If you select a wrong type:

- The speakers may damage.
- The output sound level may be extremely high or low.

SPK SIZE (speaker size)

Selects according to the connected speaker size for optimum performance.

- The frequency and slope settings are automatically set for the crossover of the selected speaker.
- If [NONE] is selected for [TWEETER] of [FRONT], [REAR] and [SUBWOOFER] for [SPK SIZE], the [X' OVER] setting of the selected speaker is not available.

X' OVER (crossover)

[FRQ]/ [HPF FRQ]/ [LPF FRQ]:

Adjusts the crossover frequency for the selected speakers (high pass filter or low pass filter).

- If [THROUGH] is selected, all signals are sent to the selected speakers.

[SLOPE]/ [HPF SLOPE]/ [LPF SLOPE]:

Adjusts the crossover slope.

- Selectable only if a setting other than [THROUGH] is selected for the crossover frequency.

[PHASE]:

Selects the phase of the speaker output to be in line with the other speaker output.

[GAIN LEFT]/ [GAIN RIGHT]/ [GAIN]:

Adjusts the output volume of the selected speaker.

2-way crossover setting items

SPK SIZE

FRONT	SIZE	3.5"/4"/4.75"/5"/6.5"/6.75"/7"/4×6"/5×7"/6×8"/6×9"/7×10"
	TWEETER	SML/ <u>MID</u> / LRG/ NONE (not connected)
REAR*1	SIZE	3.5"/4"/4.75"/5"/6.5"/6.75"/7"/4×6"/5×7"/6×8"/6×9"/7×10"/ NONE (not connected)
SUBWOOFER*2*3	SIZE	6.5"/8"/10"/12"/15" OVER/ NONE (not connected)

X' OVER

TWEETER	FRQ	1KHZ/ 1.6KHZ/ 2.5KHZ/ <u>4KHZ</u> / 5KHZ/ 6.3KHZ/ 8KHZ/ 10KHZ/ 12.5KHZ
	GAIN LEFT	-08DB to <u>00DB</u>
	GAIN RIGHT	-08DB to <u>00DB</u>
FRONT HPF	FRQ	30HZ/ 40HZ/ 50HZ/ 60HZ/ 70HZ/ 80HZ/ 90HZ/ 100HZ/ 120HZ/ 150HZ/ 180HZ/ 220HZ/ 250HZ/ <u>THROUGH</u>
	SLOPE	-06DB/ <u>-12DB</u> / -18DB/ -24DB
	GAIN	-08DB to <u>00DB</u>
REAR HPF*1	FRQ	30HZ/ 40HZ/ 50HZ/ 60HZ/ 70HZ/ 80HZ/ 90HZ/ 100HZ/ 120HZ/ 150HZ/ 180HZ/ 220HZ/ 250HZ/ <u>THROUGH</u>
	SLOPE	-06DB/ <u>-12DB</u> / -18DB/ -24DB
	GAIN	-08DB to <u>00DB</u>
SUB.W LPF*2*3	FRQ	30HZ/ 40HZ/ 50HZ/ 60HZ/ 70HZ/ 80HZ/ 90HZ/ 100HZ/ 120HZ/ 150HZ/ 180HZ/ 220HZ/ 250HZ/ <u>THROUGH</u>
	SLOPE	-06DB/ <u>-12DB</u> / -18DB/ -24DB
	PHASE	REVERSE (180°)/ <u>NORMAL</u> (0°)
	GAIN	-08DB to <u>00DB</u>

*1 Displayed only when [SPK/PRE OUT] is set to [REAR/REAR] or [REAR/SUB.W]. (→ 22)

*2 For KD-R970BTS / KD-R870BT / KD-R770BT / KD-RD97BT / KD-RD87BT: Displayed only when [SPK/PRE OUT] is set to [REAR/SUB.W] or [SUB.W/SUB.W]. (→ 22)

*3 Displayed only when [SUB.W] is set to [ON]. (→ 21)

AUDIO SETTINGS

3-way crossover setting items

SPK SIZE

TWEETER	SML/ MID/ LRG
MID RANGE	3.5"/ 4"/ 4.75"/ 5"/ 6.5"/ 6.75"/ 7"/ 4×6"/ 5×7"/ 6×8"/ 6×9"
WOOFER*	6.5"/ 8"/ 10"/ 12"/ 15" OVER/ NONE (not connected)

X' OVER

TWEETER	HPF FRQ	1KHZ/ 1.6KHZ/ 2.5KHZ/ 4KHZ/ 5KHZ/ 6.3KHZ/ 8KHZ/ 10KHZ/ 12.5KHZ
	SLOPE	-06DB/ -12DB
	PHASE	REVERSE (180°)/ <u>NORMAL</u> (0°)
	GAIN	-08DB to 00DB
MID RANGE	HPF FRQ	30HZ/ 40HZ/ 50HZ/ 60HZ/ 70HZ/ 80HZ/ 90HZ/ 100HZ/ 120HZ/ 150HZ/ 180HZ/ 220HZ/ 250HZ/ THROUGH
	HPF SLOPE	-06DB/ -12DB
	LPF FRQ	1KHZ/ 1.6KHZ/ 2.5KHZ/ 4KHZ/ 5KHZ/ 6.3KHZ/ 8KHZ/ 10KHZ/ 12.5KHZ/ THROUGH
	LPF SLOPE	-06DB/ -12DB
	PHASE	REVERSE (180°)/ <u>NORMAL</u> (0°)
	GAIN	-08DB to 00DB
WOOFER*	LPF FRQ	30HZ/ 40HZ/ 50HZ/ 60HZ/ 70HZ/ 80HZ/ 90HZ/ 100HZ/ 120HZ/ 150HZ/ 180HZ/ 220HZ/ 250HZ/ THROUGH
	SLOPE	-06DB/ -12DB
	PHASE	REVERSE (180°)/ <u>NORMAL</u> (0°)
	GAIN	-08DB to 00DB

* Displayed only when [SUB.W] is set to [ON]. (→ 21)

DISPLAY SETTINGS

KD-R975BTS / KD-R970BTS /
KD-RD97BT

KD-R97MBS / KD-R875BTS /
KD-R870BT / KD-R770BT / KD-RD87BT

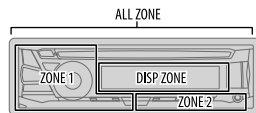

- 1 Press and hold · .
- 2 Turn the volume knob to select an item (see the following table), then press the knob.
- 3 Repeat step 2 until the desired item is selected/activated or follow the instructions stated on the selected item.
- 4 Press · to exit.

To return to the previous setting item, press / .

Default: **XX**

DISPLAY

DIMMER	Dim the display and buttons illumination. OFF: Dimmer is turned off. ON: Dimmer is turned on. Brightness changes to [NIGHT] setting. (→ 25, [BRIGHTNESS]) DIMMER TIME: Set the dimmer on and off time. 1 Turn the volume knob to adjust the [ON] time, then press the knob. 2 Turn the volume knob to adjust the [OFF] time, then press the knob. (Default: [ON]: 18:00 or 6:00 PM [OFF]: 6:00 or 6:00 AM) AUTO: Dimmer turns on and off automatically when you turn off or on the car headlights.*1
--------	---

DISPLAY SETTINGS

BRIGHTNESS	Set the button and display brightness for day and night separately. 1 DAY / NIGHT: Select day or night. 2 Select a zone. (➡ 24) 3 Set the brightness level (00 to 31). (Default: DAY: 31 ; NIGHT: 15)
SCROLL *2	ONCE: Scrolls the display information once. ; AUTO: Repeats scrolling at 5-second intervals. ; OFF: Cancels.
COLOR (for KD-R975BTS / KD-R970BTS / KD-RD97BT)	
PRESET	Select color for display and button illumination separately. Default color: ALL ZONE: [COLOR 08], DISP ZONE: [COLOR 01], ZONE 1: [COLOR 08], ZONE 2: [COLOR 46] 1 Select a zone. (➡ 24) 2 Select a color for the selected zone. <ul style="list-style-type: none">COLOR 01 to COLOR 49USER: The color you have created for [DAY COLOR] or [NIGHT COLOR] is shown.COLOR FLOW01 to COLOR FLOW03: Color changes at different speeds.GROOVE/ TECHNO/ EMOTION/ RELAX/ SPECTRUM/ SWEEP/ POP: The selected color pattern is shown.*3 (Selectable only when [ALL ZONE] is selected in step 1.)

*1 The illumination control wire connection is required. (➡ 34, 35)

*2 Some characters or symbols will not be shown correctly (or will be blanked).



*3 If one of these color pattern is selected, the [ZONE 1], [DISP ZONE], [ZONE 2] illumination color will change to the default color.

DAY COLOR	Store your own day and night colors for different zone. 1 Select a zone. (➡ 24) 2 RED / GREEN / BLUE: Select a primary color. 3 00 to 31: Select the level.
NIGHT COLOR	Repeat steps 2 and 3 for all the primary colors. <ul style="list-style-type: none">Your setting is stored to [USER] in [PRESET].If [00] is selected for all primary colors for [DISP ZONE], nothing appears on the display.
COLOR GUIDE	ON: Changes the button and display illumination when settings are performed on menu and list search. Display zone will automatically change depending on volume level. ; OFF: Cancels.
COLOR (for KD-R97MBS)	
PRESET	Select a color for the buttons illumination. <ul style="list-style-type: none">COLOR 01 to COLOR 49 [COLOR 08]USER: The color you have created for [DAY COLOR] or [NIGHT COLOR] is shown.COLOR FLOW01 to COLOR FLOW03: Color changes at different speeds.
DAY COLOR	Make your own day and night colors for the buttons illumination. 1 RED / GREEN / BLUE: Select a primary color. 2 00 to 31: Select the level.
NIGHT COLOR	Repeat steps 1 and 2 for all primary colors. <ul style="list-style-type: none">Your setting is stored to [USER] in [PRESET].
MENU COLOR	ON: Changes the button illumination in menu mode or when selecting a music file from a folder/list. ; OFF: Cancels.

[NIGHT COLOR] or [DAY COLOR] is changed by turning on or off your car's headlight.

REFERENCES

Change the display information

Each time you press  , the display information changes.

- If the information is unavailable or not recorded, “NO TEXT”, “NO NAME”, or other information (eg. station name) appears.

FM or AM	Frequency \leftrightarrow Day/Clock (For FM Radio Broadcast Data System stations only) Station name (PS) \Rightarrow Frequency \Rightarrow Program type (PTY) \Rightarrow Radio text+ \Rightarrow Day/Clock \Rightarrow Level meter \Rightarrow Level meter with brightness synchronisation* ¹ or Level meter with color synchronisation* ² \Rightarrow (back to the beginning)
CD or USB / USB FRONT / USB REAR	(For CD-DA) Playing time \Rightarrow Day/Clock \Rightarrow Disc name \Rightarrow Track title \Rightarrow Level meter \Rightarrow Level meter with brightness synchronisation* ¹ or Level meter with color synchronisation* ² \Rightarrow (back to the beginning) (For MP3/WMA/AAC/WAV/FLAC files) Playing time \Rightarrow Day/Clock \Rightarrow Album title/Artist \Rightarrow Track title \Rightarrow Folder/file name \Rightarrow Level meter \Rightarrow Level meter with brightness synchronisation* ¹ or Level meter with color synchronisation* ² \Rightarrow (back to the beginning)
USB-IPOD / IPOD FRONT / IPOD REAR or ANDROID / ANDROID-F / ANDROID-R	Playing time \Rightarrow Day/Clock \Rightarrow Album title/Artist \Rightarrow Track title \Rightarrow Level meter \Rightarrow Level meter with brightness synchronisation* ¹ or Level meter with color synchronisation* ² \Rightarrow (back to the beginning)
PANDORA / PANDORA-F / PANDORA-R	Station name \Rightarrow Shared/Radio \Rightarrow Album title \Rightarrow Artist \Rightarrow Track title \Rightarrow Playing time \Rightarrow Day/Clock \Rightarrow Level meter \Rightarrow Level meter with brightness synchronisation* ¹ or Level meter with color synchronisation* ² \Rightarrow (back to the beginning)

IHEARTRADIO / IHEART FRONT / IHEART REAR	Station name \Rightarrow Track title \Rightarrow Track Artist \Rightarrow Day/Clock \Rightarrow Level meter \Rightarrow Level meter with brightness synchronisation* ¹ or Level meter with color synchronisation* ² \Rightarrow (back to the beginning)
SIRIUS XM	Channel no./Channel name \Rightarrow Artist \Rightarrow Song title \Rightarrow Content information \Rightarrow Category name \Rightarrow Day/Clock \Rightarrow Level meter \Rightarrow Level meter with brightness synchronisation* ¹ or Level meter with color synchronisation* ² \Rightarrow (back to the beginning)
AUX	AUX \Rightarrow Day/Clock \Rightarrow Level meter \Rightarrow Level meter with brightness synchronisation* ¹ or Level meter with color synchronisation* ² \Rightarrow (back to the beginning)
BT AUDIO	Playing time \Rightarrow Day/Clock \Rightarrow Album title/Artist \Rightarrow Track title \Rightarrow Level meter \Rightarrow Level meter with brightness synchronisation* ¹ or Level meter with color synchronisation* ² \Rightarrow (back to the beginning)

*¹ For KD-R875BTS / KD-R870BT / KD-R770BT / KD-RD87BT: The brightness of the button illumination changes and synchronises with the sound level.

*² For KD-R975BTS / KD-R970BT / KD-RD97BT: The color of the button illumination and display illumination changes and synchronises with the sound level.
 For KD-R97MBS: The color of the button illumination changes and synchronises with the sound level.

REFERENCES

■ Maintenance

Cleaning the unit

Wipe off dirt on the faceplate with a dry silicone or soft cloth.

Cleaning the connector

Detach the faceplate and clean the connector gently with a cotton swab, being careful not to damage the connector.

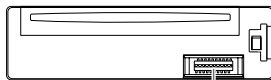

Connector (on the reverse side of the faceplate)

Handling discs:

- Do not touch the recording surface of the disc.
- Do not stick tape etc. on the disc, or use a disc with tape stuck on it.
- Do not use any accessories for the disc.
- Clean from the center of the disc and move outward.
- Clean the disc with a dry silicone or soft cloth. Do not use any solvents.
- When removing discs from this unit, pull them out horizontally.
- Remove burrs from the center hole and disc edge before inserting a disc.

■ More information

Visit also the following website <<http://www.jvc.net/cs/car/>> for:

- Latest firmware updates and latest compatible item list
- Android™ application JVC MUSIC PLAY
- Any other latest information

General

- This unit can only play the following CDs:



- **DualDisc playback:** The Non-DVD side of a “DualDisc” does not comply with the “Compact Disc Digital Audio” standard. Therefore, the use of Non-DVD side of a DualDisc on this product cannot be recommended.
- Detailed information and notes about the playable audio files are stated in an online manual on the following website <<http://www.jvc.net/cs/car/>>.

Playable files

- Playable audio file:
 - KD-R975BTS / KD-R970BTS / KD-R97MBS / KD-R875BTS / KD-R870BT / KD-RD97BT / KD-RD87BT:** MP3 (.mp3)/ WMA (.wma)/ AAC (.aac)
 - KD-R770BT:** MP3 (.mp3)/ WMA (.wma)
 - Playable disc media: CD-R/CD-RW/CD-ROM
 - Playable disc file format: ISO 9660 Level 1/2, Joliet, Long file name.
 - Playable USB device file system: FAT12, FAT16, FAT32
- Even when audio files comply with the standards listed above, playback may be impossible depending on the types or conditions of media or device.
- The AAC (.m4a) file in a USB device or a CD encoded by iTunes cannot be played on this unit.

Unplayable discs

- Discs that are not round.
- Discs with coloring on the recording surface or discs that are dirty.
- Recordable/ReWritable discs that have not been finalized.
- 8 cm CD. Attempting to insert using an adapter may cause malfunction.

About USB devices

- This unit can play the following files stored on a USB mass storage class device:
 - KD-R975BTS / KD-R970BTS / KD-R97MBS / KD-R875BTS / KD-R870BT / KD-RD97BT / KD-RD87BT:** MP3/ WMA/ AAC/ WAV/ FLAC
 - KD-R770BT:** MP3/ WMA/ WAV/ FLAC
- You cannot connect a USB device via a USB hub.
- Connecting a cable whose total length is longer than 5 m may result in abnormal playback.
- This unit cannot recognize a USB device whose rating is other than 5 V and exceeds 1.5 A.

About iPod/iPhone

Made for

- iPod touch (2nd, 3rd, 4th, and 5th generation)
- iPod classic
- iPod nano (3rd, 4th, 5th, 6th, and 7th generation)
- iPhone 3G, 3GS, 4, 4S, 5, 5S, 5C, 6, 6 Plus
- It is not possible to browse video files on the “Videos” menu in [HEAD MODE].

REFERENCES

- The song order displayed on the selection menu of this unit may differ from that of the iPod/iPhone.
- Depending on the version of the operating system of the iPod/iPhone, some functions may not operate on this unit.

About Android device

- This unit supports Android OS 4.1 and above.
- Some Android devices (with OS 4.1 and above) may not fully support Android Open Accessory (AOA) 2.0.
- If the Android device supports both mass storage class device and AOA 2.0, this unit always playback via AOA 2.0 as priority.

About Pandora

- Pandora is only available in certain countries. Please visit <<http://www.pandora.com/legal>> for more information.
- Because Pandora is a third-party service, the specifications are subject to change without prior notice. Accordingly, compatibility may be impaired, or some or all of the services may become unavailable.
- Some functions of Pandora cannot be operated from this unit.
- For issues using the application, please contact Pandora at pandora-support@pandora.com.

About iHeartRadio

- iHeartRadio® is a third-party service, therefore the specifications are subject to change without prior notice. Accordingly, compatibility may be impaired or some or all of the services may become unavailable.
- Some iHeartRadio® functionality cannot be operated from this unit.

About Bluetooth

- Depending on the Bluetooth version of the device, some Bluetooth devices may not be able to connect to this unit.
- This unit may not work with some Bluetooth devices.
- Signal conditions vary, depending on the surroundings.

TROUBLESHOOTING

	Symptom	Remedy
General	Sound cannot be heard.	<ul style="list-style-type: none">• Adjust the volume to the optimum level.• Check the cords and connections.
	“MISWIRING CHECK WIRING THEN PWR ON” appears.	Turn the power off, then check to be sure the terminals of the speaker wires are insulated properly. Turn the power on again.
	“PROTECTING SEND SERVICE” appears.	Send the unit to the nearest service center.
	Source cannot be selected.	Check the [SRC SELECT] setting. (➔ 4)
Radio	<ul style="list-style-type: none">• Radio reception is poor.• Static noise while listening to the radio.	Connect the antenna firmly.
	Disc cannot be ejected.	Press and hold ▲ to forcibly eject the disc. Be careful not to drop the disc when it is ejected.
	“IN DISC” appears.	Make sure nothing is blocking the loading slot when you eject the disc.
CD / USB / iPod	“PLEASE” and “EJECT” appear alternately.	Press ▲, then insert the disc correctly.
	Playback order is not as intended.	The playback order is determined by the file name (USB) or the order in which files were recorded (disc).
	Elapsed playing time is not correct.	This depends on the recording process earlier.
	“NOT SUPPORT” appears and track skips.	Check whether the track is a playable format. (➔ 27)
	“READING” keeps flashing.	<ul style="list-style-type: none">• Do not use too many hierarchical levels and folders.• Reload the disc or reattach the USB device.
“CANNOT PLAY” flashes and/or connected device cannot be detected.	<ul style="list-style-type: none">• Check whether the connected device is compatible with this unit and ensure the files are in supported formats. (➔ 27)• Reattach the device.	

TROUBLESHOOTING

	Symptom	Remedy
CD / USB / iPod	The iPod/iPhone does not turn on or does not work.	<ul style="list-style-type: none"> • Check the connection between this unit and iPod/iPhone. • Detach and reset the iPod/iPhone using hard reset.
	“LOADING” appears when you enter search mode by pressing Q / ➤ .	This unit is still preparing the iPod/iPhone music list. It may take some time to load, try again later.
	Correct characters are not displayed.	<ul style="list-style-type: none"> • This unit can only display uppercase letters, numbers, and a limited number of symbols. • Depending on the display language you have selected (➔ 5), some characters may not be displayed correctly.
	<ul style="list-style-type: none"> • Sound cannot be heard during playback. • Sound output only from the Android device. 	<ul style="list-style-type: none"> • Reconnect the Android device. • If in [AUDIO MODE], launch any media player application on the Android device and start playback. • If in [AUDIO MODE], relaunch the current media player application or use another media player application. • Restart the Android device. • If this does not solve the problem, the connected Android device is unable to route the audio signal to unit. (➔ 28)
ANDROID	Cannot playback at [AUTO MODE].	<ul style="list-style-type: none"> • Make sure JVC MUSIC PLAY APP is installed on the Android device. (➔ 7) • Reconnect the Android device and select the appropriate control mode. (➔ 8) • If this does not solve the problem, the connected Android device does not support [AUTO MODE]. (➔ 28)
	“NO DEVICE” or “READING” keeps flashing.	<ul style="list-style-type: none"> • Switch off the developer options on the Android device. • Reconnect the Android device. • If this does not solve the problem, the connected Android device does not support [AUTO MODE]. (➔ 28)
	Playback is intermittent or sound skips.	Turn off the power saving mode on the Android device.
	“CANNOT PLAY”	<ul style="list-style-type: none"> • Make sure Android device contains playable audio files. • Reconnect the Android device. • Restart the Android device.

	Symptom	Remedy
Pandora	“ADD ERROR”	New station creation is unsuccessful.
	“CHK DEVICE”	Check the Pandora application on your device.
	“NO SKIPS”	The skip limit has been reached.
	“NO STATIONS”	No stations are found.
	“STATION LMT”	The number of registered stations has reached its limit. Retry after deleting unnecessary stations from your device.
	“UPGRADE APP”	Make sure you have installed the latest version of the Pandora application on your device.
	“CONNECT ERR”	Communication is unstable.
	“RATING ERR”	Registration of thumbs up/thumbs down has failed due to insufficient network connectivity.
	“THUMBS N/A”	Registration of thumbs up/thumbs down is not allowed.
	“LICENSE ERR”	You try to access from a country which Pandora is not deliverable.
iHeartRadio	Station cannot be selected.	If “Explicit Content” in [Account Settings] is checked in the web version of iHeartRADIO, custom stations become unavailable.
	“NOT CONNCTD”	Link to the application is impossible.
SiriusXM® Radio	“CH LOCKED LOCK CODE?”	The selected channel is locked. Enter the correct pass code to unlock. (➔ 13)
	“CHAN UNSUB”	The selected channel is unsubscribed. Call 1-866-635-2349 in the U.S.A. or 1-877-438-9677 in Canada to subscribe.
	“CH UNAVAIL”	The selected channel is unavailable. Visit www.siriusxm.com for more information about the SiriusXM channel lineup.

TROUBLESHOOTING

	Symptom	Remedy
SiriusXM® Radio	"CHK ANTENNA"	Check that the antenna and its connection are in good condition.
	"CHECK TUNER"	Make sure the SiriusXM Vehicle Tuner is connected to the unit.
	"NO SIGNAL"	Make sure the antenna is mounted outside the vehicle.
	"SUBSCRIPTION UPDATED – PRESS ENTER TO CONTINUE."	Your subscription is updated. Press the volume knob to continue.
	"CODE ERROR"	Make sure you have entered the correct pass code. (➔ 13)
	"NO CONTENT"	There is insufficient content to start TuneScan.
	"SCAN CANCEL"	TuneScan has been aborted.
Bluetooth®	No Bluetooth device is detected.	<ul style="list-style-type: none"> • Search from the Bluetooth device again. • Reset the unit. (➔ 3)
	Pairing cannot be made.	<ul style="list-style-type: none"> • Make sure you have entered the same PIN code to both the unit and Bluetooth device. • Delete pairing information from both the unit and the Bluetooth device, then perform pairing again. (➔ 14)
	Echo or noise occurs.	<ul style="list-style-type: none"> • Adjust the microphone unit's position. (➔ 14) • Check the [ECHO CANCEL] setting. (➔ 16)
	Phone sound quality is poor.	<ul style="list-style-type: none"> • Reduce the distance between the unit and the Bluetooth device. • Move the car to a place where you can get a better signal reception.
	Sound is being interrupted or skipped during playback of a Bluetooth audio player.	<ul style="list-style-type: none"> • Reduce the distance between the unit and the Bluetooth audio player. • Turn off, then turn on the unit and try to connect again. • Other Bluetooth devices might be trying to connect to the unit.

	Symptom	Remedy
Bluetooth®	The connected Bluetooth audio player cannot be controlled.	<ul style="list-style-type: none"> • Check whether the connected Bluetooth audio player supports Audio/Video Remote Control Profile (AVRCP). (Refer to the instructions of your audio player.) • Disconnect and connect the Bluetooth player again.
	"PAIRING FULL"	The number of registered devices has reached its limit. Retry after deleting an unnecessary device. (➔ 18, DELETE PAIR)
	"PLEASE WAIT"	The unit is preparing to use the Bluetooth function. If the message does not disappear, turn off and turn on the unit, then connect the device again.
	"BT DEVICE NOT FOUND"	The unit failed to search for the registered Bluetooth devices during [AUTO CNNECT]. Turn on Bluetooth from your device and connect manually. (➔ 18)
	"NOT SUPPORT"	The connected phone does not support Voice Recognition feature.
	"ERROR"	Try the operation again. If "ERROR" appears again, check if the device supports the function you have tried.
	"H/W ERROR"	Reset the unit and try the operation again. If "H/W ERROR" appears again, consult your nearest service center.

If you have any troubles, try the following:

1 Check TROUBLESHOOTING

2 Reset the unit (➔ 3)

3 Contact (USA only)

Call: 1-800-252-5722 (or) visit: <http://www.jvc.com>

SPECIFICATIONS

Tuner	FM	Frequency Range	87.9 MHz — 107.9 MHz (200 kHz step) 87.5 MHz — 108.0 MHz (50 kHz step)
		Channel Space Selection	50 kHz/200 kHz
		Usable Sensitivity (S/N = 26 dB)	8.2 dBf (0.71 μ V/75 Ω)
		Quieting Sensitivity (DIN S/N = 46 dB)	17.2 dBf (2.0 μ V/75 Ω)
		Frequency Response (± 3 dB)	30 Hz — 15 kHz
		Signal-to-Noise Ratio (MONO)	64 dB
		Stereo Separation (1 kHz)	40 dB
	AM	Frequency Range	530 kHz — 1 700 kHz (10 kHz step) 531 kHz — 1 611 kHz (9 kHz step)
		Channel Space Selection	9 kHz/10 kHz
Usable Sensitivity (S/N = 20 dB)		29 dB μ (28.2 μ V)	

CD player	Laser Diode	GaAIs
	Digital Filter (D/A)	8 times over sampling
	Spindle Speed	500 rpm — 200 rpm (CLV)
	Wow & Flutter	Below measurable limit
	Frequency Response (± 1 dB)	20 Hz — 20 kHz
	Total Harmonic Distortion (1 kHz)	0.01 %
	Signal-to-Noise Ratio (1 kHz)	105 dB
	Dynamic Range	90 dB
	Channel Separation	85 dB
	MP3 Decode	Compliant with MPEG-1/2 Audio Layer-3
	WMA Decode	Compliant with Windows Media Audio
	AAC Decode	AAC-LC “.aac” files (Except KD-R770BT)

USB	USB Standard	USB 1.1, USB 2.0 (Full speed)
	Compatible Devices	Mass storage class
	File System	FAT12/ 16/ 32
	Maximum Supply Current	DC 5 V \leq 1.5 A
	Digital Filter (D/A) Converter	24 Bit
	MP3 Decode	Compliant with MPEG-1/2 Audio Layer-3
	WMA Decode	Compliant with Windows Media Audio
	AAC Decode	AAC-LC “.aac” files (Except KD-R770BT)
WAV Decode	Linear-PCM	
FLAC Decode	FLAC files	

Auxiliary	Frequency Response (± 3 dB)	20 Hz — 20 kHz
	Input Maximum Voltage	1 000 mV
	Input Impedance	30 k Ω

Bluetooth	Version	Bluetooth Ver.2.1+EDR/ Bluetooth 3.0
	Frequency Range	2.402 GHz — 2.480 GHz
	Output Power	+4 dBm (MAX), 0 dBm (AVE) Power Class 2
	Maximum Communication Range	Line of sight approx. 10 m (32.8 ft)
	Pairing	SSP (Secure Simple Pairing)
	Profile	HFP1.6 (Hands-Free Profile) A2DP (Advanced Audio Distribution Profile) AVRCP1.5 (Audio/Video Remote Control Profile) PBAP (Phonebook Access Profile) SPP (Serial Port Profile)

SPECIFICATIONS

Audio	Maximum Output Power	50 W × 4 or 50 W × 2 + 50 W × 1 (Subwoofer = 4 Ω)
	Full Bandwidth Power (at less than 1 % THD)	22 W × 4
	Speaker Impedance	4 Ω — 8 Ω
	Preout Level/Load (CD/USB)	4 000 mV/10 kΩ load
	Preout Impedance	≤ 600 Ω
General	Operating Voltage (10.5 V — 16 V allowable)	14.4 V
	Maximum Current Consumption	10 A
	Operating Temperature Range	-10°C — +60°C
	Installation Size (W × H × D)	182 mm × 53 mm × 158 mm (7-3/16" × 2-1/8" × 6-1/4")
	Weight	1.1 kg (2.43 lbs)

Subject to change without notice.

INSTALLATION / CONNECTION

▲ Warning

- The unit can only be used with a 12 V DC power supply, negative ground.
- Disconnect the battery's negative terminal before wiring and mounting.
- Do not connect Battery wire (yellow) and Ignition wire (red) to the car chassis or Ground wire (black) to prevent a short circuit.
- Insulate unconnected wires with vinyl tape to prevent a short circuit.
- Be sure to ground this unit to the car's chassis again after installation.

▲ Caution

- For safety's sake, leave wiring and mounting to professionals. Consult the car audio dealer.
- Install this unit in the console of your vehicle. Do not touch the metal parts of this unit during and shortly after use of the unit. Metal parts such as the heat sink and enclosure become hot.
- Do not connect the ⊖ wires of speakers to the car chassis or Ground wire (black), or connect them in parallel.
- Connect speakers with a maximum power of more than 50 W. If the maximum power of the speakers is lower than 50 W, change the [AMP GAIN] setting to avoid damaging the speakers. (➔ 21)
- Mount the unit at an angle of less than 30°.
- If your vehicle wiring harness does not have the ignition terminal, connect Ignition wire (red) to the terminal on the vehicle's fuse box which provides 12 V DC power supply and is turned on and off by the ignition key.
- Keep all cables away from heat dissipate metal parts.
- After the unit is installed, check whether the brake lamps, blinkers, wipers, etc. on the car are working properly.
- If the fuse blows, first make sure the wires are not touching car's chassis, then replace the old fuse with one that has the same rating.

Basic procedure

- 1 Remove the key from the ignition switch, then disconnect the ⊖ terminal of the car battery.
- 2 Connect the wires properly.
See Wiring connection. (➔ 34, 35)
- 3 Install the unit to your car.
See Installing the unit (in-dash mounting).
- 4 Connect the ⊖ terminal of the car battery.
- 5 Press **SOURCE**-⏻ to turn on the power.
- 6 Detach the faceplate and reset the unit within 5 seconds. (➔ 3)

INSTALLATION / CONNECTION

Installing the unit (in-dash mounting)

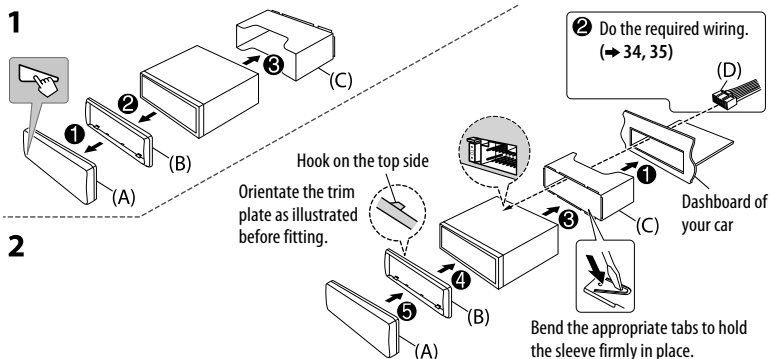

Part list for installation

(A) Faceplate

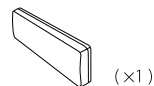

(B) Trim plate

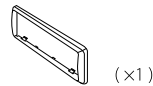

(C) Mounting sleeve

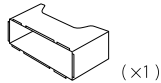

(D) Wiring harness



(E) Extraction key



When installing without the mounting sleeve

- 1 Remove the mounting sleeve and trim plate from the unit.
 - 2 Align the holes in the unit (on both sides) with the vehicle mounting bracket and secure the unit with screws (commercially available).
- ▲ Use only the specified screws. Using wrong screws might damage the unit.

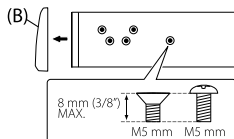

How to remove the unit

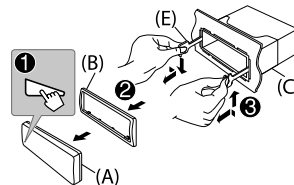

Output terminals

For 2-way crossover setting

3 pairs	REAR	: Rear output
	FRONT	: Front output
	SW	: Subwoofer output

2 pairs	FRONT	: Front output
	REAR/SW	: Rear/subwoofer output

1 pair	REAR/SW	: Rear/subwoofer output
--------	---------	-------------------------

For 3-way crossover setting

3 pairs	REAR	: Tweeter output
	FRONT	: Mid Range output
	SW	: Woofer output

2 pairs	FRONT	: Mid Range output
	REAR/SW	: Woofer output

1 pair	REAR/SW	: Woofer output
--------	---------	-----------------

Wiring connection (for KD-R975BTS / KD-R970BTS / KD-R97MBS / KD-R875BTS)

IMPORTANT

We recommend installing the unit with a commercially available custom wiring harness specific for your car and leave this job to professionals for your safety. Consult your car audio dealer.

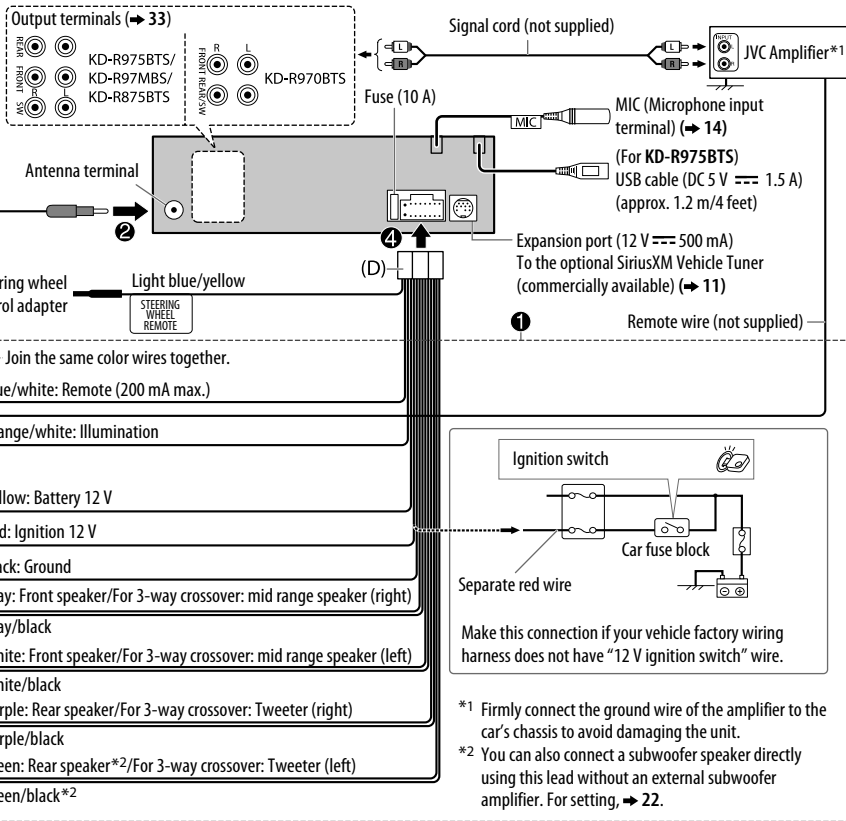

Wiring connection (for KD-R870BT / KD-R770BT / KD-RD97BT / KD-RD87BT)

IMPORTANT

We recommend installing the unit with a commercially available custom wiring harness specific for your car and leave this job to professionals for your safety. Consult your car audio dealer.

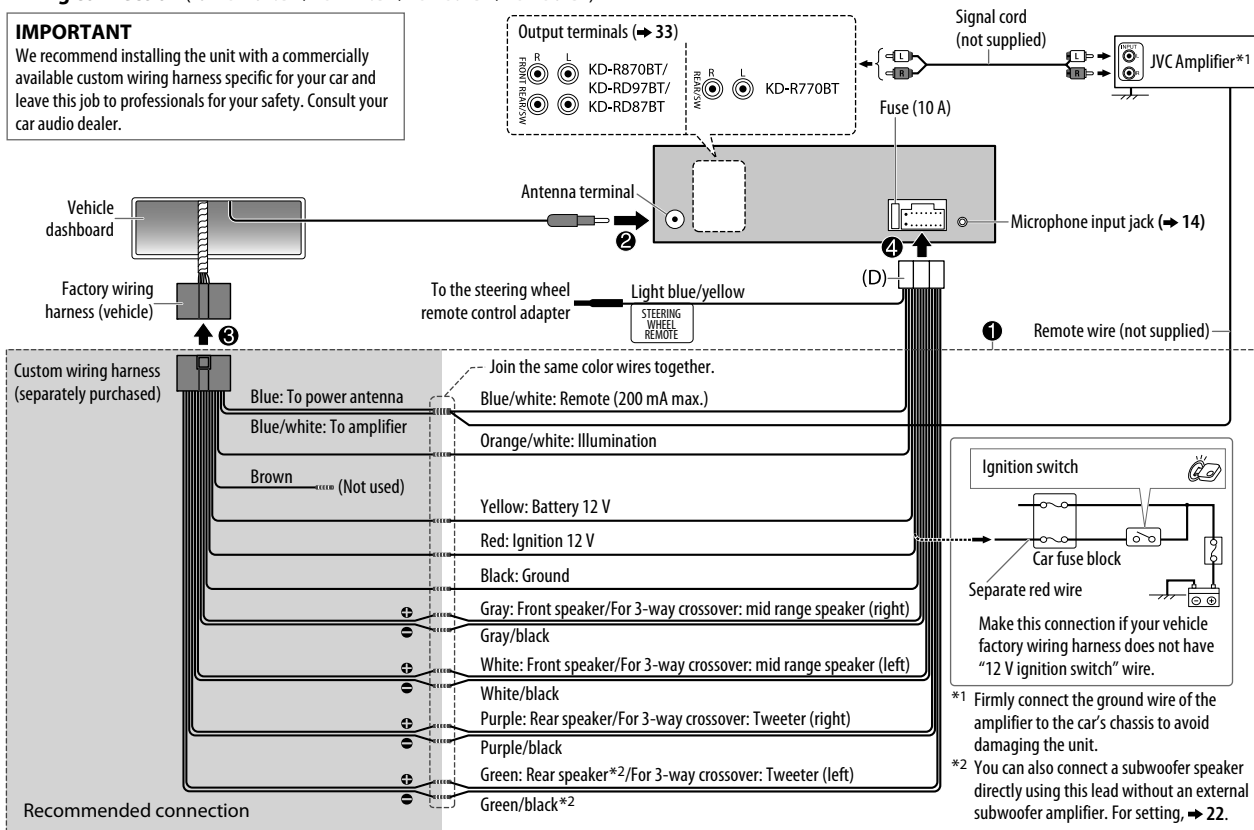

TABLE DES MATIERES

AVANT L'UTILISATION	2
FONCTIONNEMENT DE BASE	3
PRISE EN MAIN	4
1 Annulez la démonstration	
2 Réglez l'horloge	
3 Faites les réglages de base	
RADIO	5
CD / USB / iPod / ANDROID	7
Pandora®	9
iHeartRadio®	10
Radio SiriusXM® (pour KD-R975BTS / KD-R970BTS / KD-R97MBS / KD-R875BTS)	11
BLUETOOTH®	14
AUX	20
RÉGLAGES AUDIO	20
RÉGLAGES D'AFFICHAGE	24
RÉFÉRENCES	26
Entretien Plus d'informations	
GUIDE DE DÉPANNAGE	28
SPÉCIFICATIONS	31
INSTALLATION / RACCORDEMENT	32

AVANT L'UTILISATION

IMPORTANTES

- Pour utiliser correctement l'appareil, veuillez ce manuel complément avant de l'utiliser. Il est particulièrement important que vous lisiez et acceptiez les avertissements et les précautions de ce manuel.
- Veuillez garder ce manuel dans un endroit sûr et accessible pour une utilisation future.

▲ Avertissement

N'utilisez aucune fonction qui risque de vous distraire de la conduite sûre de votre véhicule.

▲ Précautions

Réglage du volume:

- Ajustez le volume de façon à pouvoir entendre les sons extérieurs à la voiture afin d'éviter tout risque d'accident.
- Réduisez le volume avant de reproduire des sources numériques afin d'éviter d'endommager les enceintes par la soudaine augmentation du niveau de sortie.

Généralités:

- Éviter d'utiliser le périphérique extérieur s'il peut gêner une conduite en toute sécurité.
- Assurez-vous que toutes les données importantes ont été sauvegardées. Nous ne pouvons pas être tenu responsable pour toute perte des données enregistrées.
- Veuillez faire en sorte de ne jamais mettre ou laisser d'objets métalliques (tels que des pièces ou des outils) dans l'appareil, afin d'éviter tout risque de court-circuit.
- Si une erreur de disque se produit à cause de la condensation sur l'objectif laser, éjectez le disque et attendez que l'humidité s'évapore.

Télécommande (RM-RK52):

- Ne laissez pas la télécommande dans des endroits exposés à la chaleur, comme sur le tableau de bord par exemple.
- La pile au lithium risque d'exploser si elle est remplacée incorrectement. Ne la remplacez uniquement qu'avec le même type de pile ou son équivalent.
- Le boîtier de la pile ou les piles ne doivent pas être exposés à des chaleurs excessives telles que les rayons du soleil, du feu, etc.
- Gardez la pile hors de la portée des enfants et dans son emballage d'origine quand elle n'est pas utilisée. Débarrassez-vous des piles usagées rapidement. En cas d'ingestion, contactez un médecin immédiatement.

Comment lire ce manuel

- Les opérations sont expliquées principalement en utilisant les touches de la façade du **KD-R975BTS**.
- Les indications en anglais sont utilisées dans un but explicatif. Vous pouvez choisir la langue d'affichage à partir du menu.
(→ 5)
- **[XX]** indique les éléments choisis.
- (→ **XX**) indique que des références sont disponibles aux page citées.

FONCTIONNEMENT DE BASE

Façade

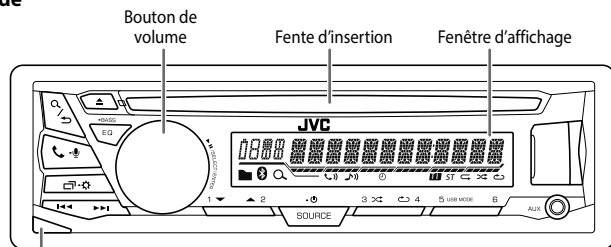

Touche de détachement

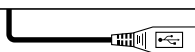

KD-R975BTS:
Câble USB à partir de l'arrière de l'appareil

Attachez



Détachez

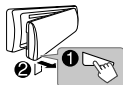

Comment réinitialiser



Appuyez deux fois sur le bouton avant 5 secondes après avoir détaché la façade.

Télécommande (RM-RK52)

KD-R97MBS peut être commandé à distance avec une télécommande vendue séparément.

Capteur de télécommande (Ne l'exposez Pas à la lumière directe du soleil.)

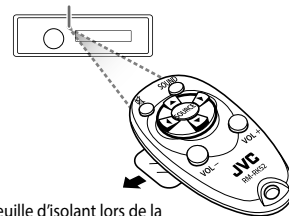

Retirez la feuille d'isolant lors de la première utilisation.

Comment remplacer la pile

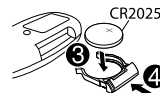
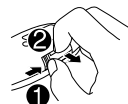

Pour

Sur la façade

Mettez l'appareil sous tension

Appuyez sur **SOURCE-⏻**.

- Maintenez la touche enfoncée pour mettre l'appareil hors tension.

Ajustez le volume

Tournez le bouton de volume.

Appuyez sur le bouton de volume pour couper le son ou mettre la lecture en pause.

- Appuyez une nouvelle fois pour annuler.

Sélectionner la source

• Appuyez répétitivement sur **SOURCE-⏻**.

• Appuyez sur **SOURCE-⏻**, puis tournez le bouton de volume avant 2 secondes.

Changez l'information sur l'affichage

Appuyez répétitivement sur (→ 26)

Sur la télécommande

(Non disponible)

Appuyez sur **VOL +** ou **VOL -**.

Appuyez sur pour couper le son ou mettre la lecture en pause.

- Appuyez une nouvelle fois pour annuler.

Appuyez répétitivement sur **SOURCE**.

(Non disponible)

PRISE EN MAIN

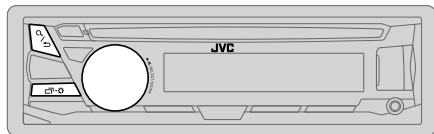

1 Annulez la démonstration

Quand vous mettez l'appareil sous tension pour la première fois (ou [FACTORY RST] est réglé sur [YES]), l'affichage montre: "CANCEL DEMO" → "PRESS" → "VOLUME KNOB"

- 1 Appuyez sur le bouton de volume. [YES] est choisi pour le réglage initial.
- 2 Appuyez de nouveau sur le bouton de volume. "DEMO OFF" apparaît.

2 Réglez l'horloge

- 1 Maintenez enfoncée .
- 2 Tournez le bouton de volume pour choisir [CLOCK], puis appuyez sur le bouton.
- 3 Tournez le bouton de volume pour choisir [CLOCK SET], puis appuyez sur le bouton.
- 4 Tournez le bouton de volume pour faire les réglages, puis appuyez sur le bouton.
Jour → Heure → Minute
- 5 Tournez le bouton de volume pour choisir [24H/ 12H], puis appuyez sur le bouton.
- 6 Tournez le bouton de volume pour choisir [12 HOUR] ou [24 HOUR], puis appuyez sur le bouton.
- 7 Appuyez sur pour quitter.

Pour retourner à l'option de réglage précédente, appuyez sur .

3 Faites les réglages de base

- 1 Maintenez enfoncée .
- 2 Tournez le bouton de volume pour sélectionner un élément (voir le tableau suivant), puis appuyez sur le bouton.
- 3 Répétez l'étape 2 jusqu'à ce que l'élément souhaité soit sélectionné ou activé.
- 4 Appuyez sur pour quitter.

Pour retourner à l'option de réglage précédente, appuyez sur .

Défaut: **XX**

SETTINGS	
BEEP	(Non applicable quand la transition 3 voies est sélectionnée.) ON : Met en service la tonalité des touches. ; OFF : Met hors service la fonction.
SRC SELECT	
AM*	ON : Met en service AM dans la sélection de la source. ; OFF : Hors service.
PANDORA*	ON : Met en service PANDORA/PANDORA-F/PANDORA-R dans la sélection de la source. ; OFF : Hors service.
IHEART*	ON : Permet de choisir IHEARTRADIO/IHEART FRONT/IHEART REAR dans la sélection de source. ; OFF : Hors service.
AUX*	ON : Met en service AUX dans la sélection de la source. ; OFF : Hors service.
F/W UPDATE	
SYSTEM	
F/W xxxx	YES : Démarrer la mise à niveau du micrologiciel. ; NO : Annulation (la mise à niveau n'est pas activée). Pour en savoir plus sur la mise à niveau du micrologiciel, référez-vous à: < http://www.jvc.net/cs/car/ >.
FACTORY RST	YES : Réinitialise les réglages aux valeurs par défaut (sauf la station mémorisée). ; NO : Annulation.

* Pas d'affichage quand la source correspondante est sélectionnée.

CLOCK	
CLOCK SYNC	AUTO: L'horloge est réglée automatiquement à l'aide des données d'horloge (CT) comprises dans les données du signal FM Radio Broadcast Data System. ; OFF: Annulation.
CLOCK DISP	ON: L'horloge apparaît sur l'affichage même quand l'appareil est hors tension. ; OFF: Annulation.
ENGLISH	Sélectionnez la langue d'affichage pour le menu et l'information sur le morceau si elle est disponible.
ESPAÑOL	Par défaut, ENGLISH est sélectionné.

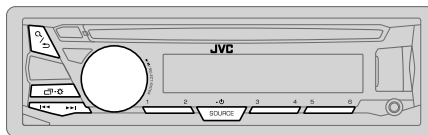

“ST” s’allume lors de la réception d’une émission FM stéréo avec un signal suffisamment fort.

Recherchez une station

- 1 Appuyez répétitivement sur **SOURCE** pour sélectionner FM ou AM.
- 2 Appuyez sur (ou appuyez sur sur la RM-RK52) pour rechercher une station automatiquement.
(ou)
Maintenez enfoncé (ou maintenez pressée sur la RM-RK52) jusqu’à ce que “M” clignote, puis appuyez répétitivement dessus pour rechercher une station manuellement.

Réglages en mémoire

Vous pouvez mémoriser un maximum de 18 stations pour FM et de 6 stations pour AM.

Mémorisez une station

Pendant l’écoute d’une station...

Maintenez pressée une des touches numériques (1 à 6).





- 1 Maintenez enfoncé le bouton de volume jusqu’à ce que “PRESET MODE” clignote.
- 2 Tournez le bouton de volume pour choisir un numéro de préréglage, puis appuyez sur le bouton.
Le numéro de préréglage clignote et “MEMORY” apparaît.



Sélectionnez une station mémorisée

Appuyez sur l’une des touches numériques (1 à 6).

- 1 Appuyez sur (ou)
- 2 Tournez le bouton de volume pour choisir un numéro de préréglage, puis appuyez sur le bouton pour valider.

Autres paramètres

- 1 Maintenez enfoncée  - .
- 2 Tournez le bouton de volume pour choisir [TUNER], puis appuyez sur le bouton.
- 3 Tournez le bouton de volume pour sélectionner un élément (voir le tableau suivant), puis appuyez sur le bouton.
- 4 Répétez l'étape 3 jusqu'à ce que l'élément souhaité soit sélectionné/activé ou suivez les instructions données pour l'élément sélectionné.
- 5 Appuyez sur  -  pour quitter.

Pour retourner à l'option de réglage précédente, appuyez sur  / .

Défaut: **XX**

RADIO TIMER

Met la radio sous tension à une heure spécifique quelle que soit la source actuelle.

- 1 **ONCE/DAILY/WEEKLY/OFF**: Sélectionnez la fréquence de mise en service de la minuterie.
 - 2 **FM/AM/SIRIUS XM***1: Sélectionner la source.
 - 3 **01 à 18** (pour FM/SIRIUS XM)/ **01 à 06** (pour AM): Sélectionnez la station préréglée.
 - 4 Réglez l'heure et le jour*2 de mise en service.
-  s'allume quand le réglage est terminé.

La minuterie de radio ne se met pas en service dans les cas suivants.

- L'appareil est mis hors tension.
- [OFF] est sélectionné pour [AM] dans [SRC SELECT] après la sélection de la minuterie de radio pour AM. (↔ 4)

*1 Pour **KD-R975BTS / KD-R970BTS / KD-R97MBS / KD-R875BTS**: Sélectionnable quand le tuner SiriusXM Vehicle est connecté.

*2 Sélectionnable uniquement quand [ONCE] ou [WEEKLY] est choisi à l'étape 1.

Défaut: **XX**

SSM

SSM 01 – 06 / SSM 07 – 12 / SSM 13 – 18: Prérègle automatiquement un maximum de 18 stations pour FM. "SSM" s'arrête de clignoter quand les 6 premières stations sont mémorisées. Sélectionnez **SSM 07 – 12 / SSM 13 – 18** pour mémoriser les 12 stations suivantes.

IF BAND

AUTO: Augmente la sélectivité du tuner pour réduire les interférences des stations FM adjacentes. (L'effet stéréo peut être perdu.) ; **WIDE**: Il y a des interférences des stations FM adjacentes, mais la qualité du son n'est pas dégradée et l'effet stéréo est conservé.

MONO*

ON: Améliore la réception FM mais l'effet stéréo sera perdu. ; **OFF**: Annulation.

AREA

AREA US: Pour l'Amérique du Nord/Centrale/du Sud, intervalles AM/FM: 10 kHz/200 kHz. ; **AREA SA**: Pour les pays d'Amérique du Sud, intervalles AM/FM: 10 kHz/50 kHz. ; **AREA EU**: Pour les autres régions, intervalles AM/FM: 9 kHz/50 kHz.

PTY SEARCH*

Sélectionnez un code PTY (voir ci-dessous).
S'il y a une station diffusant un programme du code PTY que vous avez choisi, la station est accordée.

Code PTY: **NEWS, INFORM** (information), **SPORTS, TALK, ROCK, CLS ROCK** (rock classique), **ADLT HIT** (hits adultes), **SOFT RCK** (rock soft), **TOP 40, COUNTRY, OLDIES, SOFT, NOSTALGA** (nostalgique), **JAZZ, CLASSICL** (classique), **R & B** (rhythm et blues), **SOFT R&B** (rhythm et blues soft), **LANGUAGE, REL MUSC** (musique religieuses), **REL TALK** (discussion religieuse), **PERSNLTY** (personnalité), **PUBLIC, COLLEGE, HABL ESP** (discussion en espagnol), **MUSC ESP** (musique espagnole), **HIP HOP, WEATHER**

* Uniquement pour la source FM.

CD / USB / iPod / ANDROID

Démarrez la lecture

La source change automatiquement et la lecture démarre.

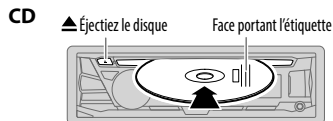

Prise d'entrée USB

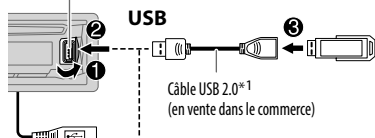

KD-R975BTS:

Vous pouvez aussi faire une connexion au câble USB à partir de l'arrière de l'appareil.

iPod/iPhone

(Accessoire du iPod/iPhone)*1



ANDROID*2

Câble Micro USB 2.0*1
(en vente dans le commerce)

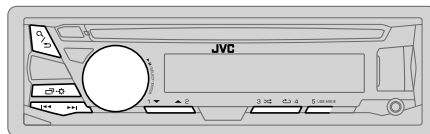

Source sélectionnable:

- **KD-R975BTS:** CD/USB FRONT/USB REAR/IPOD FRONT/IPOD REAR/ANDROID-F/ANDROID-R
- **KD-R970BTS / KD-R97MBS / KD-R875BTS / KD-R870BT / KD-RD97BT / KD-RD87BT:** CD/USB/USB-IPOD/ANDROID
- **KD-R770BT:** CD/USB/ANDROID

Pour	Sur la façade	Sur la télécommande
Recherche rapide vers l'arrière / vers l'avant*3	Maintenez enfoncée ◀◀ / ▶▶ .	Maintenez enfoncée ◀/▶.
Sélectionnez un une plage ou un fichier	Appuyez sur ◀◀ / ▶▶ .	Appuyez sur ◀/▶.
Sélectionnez un dossier*4	Appuyez sur 2 ▲ / 1 ▼.	Appuyez sur ▲ / ▼.
Répéter la lecture*5	Appuyez répétitivement sur 4 ↺.	
	TRACK RPT / ALL RPT : CD Audio	
	TRACK RPT / FOLDER RPT / ALL RPT : Fichier MP3/WMA/AAC/WAV/FLAC	
	ONE RPT / ALL RPT / RPT OFF : iPod ou ANDROID	
Lecture aléatoire*5	Appuyez répétitivement sur 3 ↻.	
	ALL RND / RND OFF : CD Audio	
	FOLDER RND / ALL RND / RND OFF : Fichier MP3/WMA/AAC/WAV/FLAC	
	SONG RND / ALL RND / RND OFF : iPod ou ANDROID	

*1 Ne laissez pas le câble à l'intérieur de la voiture quand il n'est pas utilisé.

*2 Lors de la connexion d'un périphérique Android, "Press [VIEW] to install JVC MUSIC PLAY APP" apparaît. Suivez les instructions pour installer l'application. Vous pouvez aussi installer la dernière version de l'application JVC MUSIC PLAY sur votre périphérique Android avant la connexion. (→ 27)

*3 Pour ANDROID: Fonctionne uniquement quand [AUTO MODE] est sélectionné. (→ 8)

*4 Pour CD: Uniquement pour les fichiers MP3/WMA/AAC. Cela ne fonctionne pas pour l'iPod/ ANDROID.

*5 Pour l'iPod/ ANDROID: Fonctionne uniquement quand [HEAD MODE]/ [AUTO MODE] est sélectionné. (→ 8)

Sélectionnez le mode de commande

Quand la source est IPOD FRONT/ IPOD REAR/ USB-IPOD, appuyez répétitivement sur **5 USB MODE**.

HEAD MODE: Commande l'iPod à partir de cet appareil.

IPHONE MODE: Commande l'iPod en utilisant l'iPod lui-même. Cependant, vous pouvez encore utiliser la lecture/pause ou le saut de fichier de cet appareil.

Quand la source est ANDROID/ ANDROID-F/ ANDROID-R, appuyez répétitivement sur **5 USB MODE**.

AUTO MODE: Commandez le périphérique Android à partir de cet appareil via l'application JVC MUSIC PLAY installée sur le périphérique Android.

AUDIO MODE: Commandez le périphérique Android en utilisant le périphérique Android lui-même via une autre application multimédia installée sur le périphérique Android. Cependant, vous pouvez encore utiliser la lecture/pause ou le saut de fichier de cet appareil.

Sélectionnez le lecteur de musique

Appuyez répétitivement sur **5 USB MODE**.

Les morceaux mémorisés dans la lecture suivant seront lus.

- Mémoire interne ou smartphone (Mass Storage Class) sélectionné.
- Lecteur sélectionné parmi plusieurs lecteurs.

Sélectionnez un fichier à partir d'un dossier/liste

- 1 Appuyez sur **Q / ↵**.
- 2 Tournez le bouton de volume pour sélectionner un dossier/liste, puis appuyez sur le bouton.
- 3 Tournez le bouton de volume pour choisir un fichier, puis appuyez sur le bouton.

Recherche rapide

Si vous avez beaucoup de fichiers, vous pouvez effectuer une recherche rapide parmi eux.

Tournez rapidement le bouton de volume pour parcourir la liste rapidement.

– Ne peut pas être utilisé pour iPod.

Recherche alphabétique (applicable uniquement pour iPod):

Vous pouvez rechercher un fichier en fonction du premier caractère.

Appuyez sur **2 ▲ / 1 ▼** ou tournez le bouton de volume rapidement pour sélectionner le caractère souhaité (A à Z/ 0 à 9/ OTHERS).

– Sélectionnez "OTHERS" si le premier caractère est autre que A à Z, 0 à 9.

- Pour retourner à l'option de réglage précédente, appuyez sur **Q / ↵**.
- Pour annuler, maintenez enfoncée **Q / ↵**.
- Pour l'iPod, applicable uniquement quand **[HEAD MODE]** est sélectionné.
- Pour ANDROID, applicable uniquement quand **[AUTO MODE]** est sélectionné.

Préparation:

Installez la dernière version de l'application Pandora sur votre appareil (iPhone/iPod touch), puis créez un compte et connectez-vous sur Pandora.

- Sélectionnez [ON] pour [PANDORA] dans [SRC SELECT]. (→ 4)

KD-R770BT:

Vous pouvez écouter Pandora via la connexion Bluetooth. (→ 14, 19)

Démarrez l'écoute

- 1 Ouvrez l'application Pandora sur votre appareil.
- 2 Connectez votre appareil à la prise d'entrée USB.

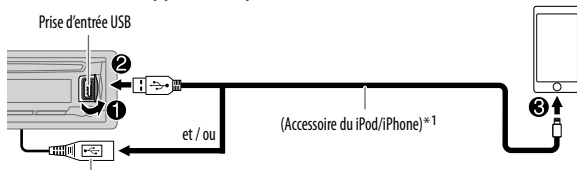

KD-R975BTS:

Vous pouvez aussi faire une connexion au câble USB à partir de l'arrière de l'appareil.

- 3 Appuyez répétitivement sur **SOURCE** pour sélectionner PANDORA/PANDORA-F/ PANDORA-R. La diffusion démarre automatiquement

Pour	Sur la façade	Sur la télécommande
Lecture / pause	Appuyez sur le bouton de volume.	Appuyez sur .
Sauter une plage	Appuyez sur .	Appuyez sur .
Fait défiler vers le haut ou vers le bas*2	Appuyez sur 2 ▲ / 1 ▼ .	Appuyez sur / .

*1 Ne laissez pas le câble à l'intérieur de la voiture quand il n'est pas utilisé.

*2 Si le défilement vers le bas est sélectionné, la plage actuelle est sautée.

Création et sauvegarde d'une nouvelle station

- 1 Appuyez sur / .
- 2 Tournez le bouton de volume pour choisir [NEW STATION], puis appuyez sur le bouton.
- 3 Tournez le bouton de volume pour choisir [FROM TRACK] ou [FROM ARTIST], puis appuyez sur le bouton.
Une nouvelle station est créée sur la base du morceau ou de l'artiste actuel.
- 4 Maintenez enfoncé la touche numérique **3, 4, 5** ou **6** pour mémoriser.

Pour sélectionner une station mémorisée, appuyez sur la touche numérique **3, 4, 5** ou **6**.

Recherchez une station mémorisée

- 1 Appuyez sur / .
- 2 Tournez le bouton de volume pour choisir un élément, puis appuyez sur le bouton.
[BY DATE]: En fonction de la date d'enregistrement.
[A-Z]: Ordre alphabétique.
- 3 Tournez le bouton de volume pour choisir la station souhaitée, puis appuyez sur le bouton.

Pour annuler, maintenez enfoncée / .

Enregistrez un signet sur le morceau actuel

Maintenez enfoncé le bouton de volume.

"BOOKMARKED" apparaît et l'information est mémorisée sur votre périphérique. Le signet est disponible sur votre compte Pandora mais pas sur cet appareil.

Préparation:

Installez la dernière version de l'application sur votre appareil (iPhone/ iPod touch), puis créez un compte et connectez-vous sur iHeartRadio.

- Sélectionnez [ON] pour [IHEART] dans [SRC SELECT]. (→ 4)

KD-R770BT:

Vous pouvez écouter iHeartRadio via la connexion Bluetooth. (→ 14, 19)

Démarrez l'écoute

- 1 Ouvrez l'application iHeartAuto sur votre appareil.
- 2 Connectez votre appareil à la prise d'entrée USB.

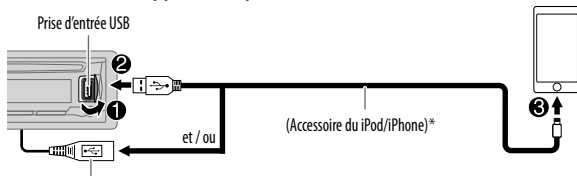







KD-R975BTS:

Vous pouvez aussi faire une connexion au câble USB à partir de l'arrière de l'appareil.

- 3 Appuyez répétitivement sur **SOURCE**  pour sélectionner IHEARTRADIO/ IHEART FRONT/ IHEART REAR. La diffusion démarre automatiquement

* Ne laissez pas le câble à l'intérieur de la voiture quand il n'est pas utilisé.

Pour	Sur la façade	Sur la télécommande
Lecture / pause	Appuyez sur le bouton de volume.	Appuyez sur  .
Saute une plage pour choisir une station personnalisée	Appuyez sur  .	Appuyez sur  .
Fait défiler vers le haut ou vers le bas	Appuyez sur 2  / 1  .	Appuyez sur  /  .
Crée une nouvelle station/station personnalisée	Maintenez enfoncé le bouton de volume.	(Non disponible)
Recherche d'une station en direct	<ol style="list-style-type: none"> 1 Appuyez sur 3 pour démarrer le balayage. 2 Appuyez sur le bouton de volume pour écouter la station. 	(Non disponible)

Recherche et mémorisation d'une station

- 1 Appuyez sur .
- 2 Tournez le bouton de volume pour choisir une catégorie, puis appuyez sur le bouton.
- 3 Tournez le bouton de volume pour choisir la station souhaitée, puis appuyez sur le bouton.
Quand une liste de villes apparaît, vous pouvez chercher une ville par ordre alphabétique en tournant le bouton de volume rapidement.

Pour annuler, maintenez enfoncée .

- Pour mémoriser une station: Maintenez pressée une des touches numériques (4 à 6).
- Pour choisir une station mémorisée: Appuyez sur l'une des touches numériques (4 à 6).

Radio SiriusXM® (pour KD-R975BTS / KD-R970BTS / KD-R97MBS / KD-R875BTS)

Seul SiriusXM® vous apporte plus de ce que vous aimez écouter, en un seul endroit. Obtenez plus de 140 canaux, y compris de la musique sans pauses publicitaires, le meilleur du sport, les nouvelles, les discussions, les comédies et de les divertissements. Bienvenue dans le monde de la radio satellite. Un tuner SiriusXM Vehicle et un abonnement sont nécessaires. Pour plus d'informations, consultez www.siriusxm.com.

Préparation:

- 1 **Connectez le tuner SiriusXM Vehicle optionnel (en vente dans le commerce).**

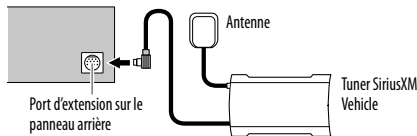

- 2 **Vérifiez votre numéro d'identification radio pour l'activation.**

Le numéro d'identification de SiriusXM Radio est nécessaire pour l'activation et peut être trouvé en accordant le canal 0 de même que sur l'étiquette qui se trouve sur le tuner SiriusXM Connect et sur son emballage.

Le numéro d'identification radio ne comprend pas les lettres I, O, S ou F.

- 3 **Activez l'abonnement.**

Pour les utilisateurs aux États-Unis:

En ligne: Allez sur www.siriusxm.com

Téléphone: Appelez le 1-866-635-2349

Pour les utilisateurs au Canada:

En ligne: Allez sur www.siriusxm.ca/activatexm

Téléphone: Appelez le 1-877-438-9677

- 4 **Appuyez répétitivement sur SOURCE-⏻ pour sélectionner SIRIUS XM et démarrer la mise à jour.**

Démarrez l'écoute

- 1 **Appuyez répétitivement sur SOURCE-⏻ pour sélectionner SIRIUS XM.**
- 2 **Appuyez sur Q / ⏻.**
"Q" s'allume.
- 3 **Tournez le bouton de volume pour choisir CATEGORY, puis appuyez sur le bouton.**
- 4 **Tournez le bouton de volume pour choisir une catégorie dans la liste, puis appuyez sur le bouton.**
Si "ALL CHANNEL" est sélectionné, tous les canaux disponibles sont affichés.
- 5 **Tournez le bouton de volume pour choisir un canal, puis appuyez sur le bouton.**
(ou)
Appuyez sur ◀◀ / ▶▶ pour rechercher un canal manuellement.
 - Maintenir enfoncée ◀◀ / ▶▶ permet de changer le canal rapidement.

Si un canal verrouillé ou un canal adulte est sélectionné, un écran d'entrée de code secret apparaît. Entrez le code secret pour recevoir le canal. (➔ 13)

Mémorisez un canal

Vous pouvez mémoriser un maximum de 18 canaux.

Pour	Faire
Mémorisez un canal	Maintenez pressée une des touches numériques (1 à 6). <ol style="list-style-type: none">1 Maintenez enfoncé le bouton de volume jusqu'à ce que "PRESET MODE" clignote.2 Tournez le bouton de volume pour choisir un numéro de pré-réglage, puis appuyez sur le bouton. Le numéro de pré-réglage clignote et "MEMORY" apparaît.
Sélectionnez un canal mémorisé	Appuyez sur l'une des touches numériques (1 à 6). <ol style="list-style-type: none">1 Appuyez sur Q / ⏻.2 Tournez le bouton de volume pour choisir PRESET, puis appuyez sur le bouton.3 Tournez le bouton de volume pour choisir un numéro de pré-réglage, puis appuyez sur le bouton. Appuyez sur ▲ / ▼ sur la RM-RK52.

Relecture SiriusXM™

- Appuyez sur le bouton de volume.
"↶" s'allume et l'appareil mémorise la position de pause.
- Appuyez sur le bouton de volume pour démarrer la relecture.
La relecture démarre à partir de la position de pause de l'étape 1.

Pendant la relecture...

Pour	Sur la façade	Sur la télécommande
Lecture / pause	Appuyez sur le bouton de volume.	Appuyez sur
Sautez le morceau actuel vers l'arrière/vers l'avant	Appuyez sur	Appuyez sur
Retour / avance rapide	Maintenez enfoncée	Maintenez enfoncée
Allez sur le direct et quittez la relecture	Maintenez enfoncé le bouton de volume. <ol style="list-style-type: none">Appuyez sur Tournez le bouton de volume pour choisir LIVE, puis appuyez sur le bouton.	

SmartFavorites et TuneStart™

Les canaux pré-réglés de l'utilisateur sont affectés initialement comme canaux SmartFavorites. Les canaux préférés intelligents sont disponibles avec le tuner SiriusXM SXV200 ou ultérieur. Le tuner SiriusXM Vehicle met automatiquement en cache le contenu audio diffusé des canaux SmartFavorites en tâche de fond.

- Utilisation de SXV200:** Cet appareil peut affecter un maximum de six canaux SmartFavorites. Si vous essayez d'affecter un 7e canal, un bip d'erreur est émis. Les canaux pré-réglés 1 à 6 sont affectés initialement comme canaux SmartFavorites.
- Utilisation d'un de tuner SiriusXM ultérieur au than SXV200:** Cet appareil peut affecter un maximum de 18 canaux SmartFavorites. Les canaux pré-réglés sont affectés initialement comme canaux SmartFavorites.
- "*" apparaît comme dernier caractère du nom de canal pour les canaux SmartFavorites.

Quand vous syntonisez un canal SmartFavorites, vous pouvez revenir en arrière et relire 30 minutes maximum de n'importe quel contenu manqué: nouvelles, discussions, sport ou musique.

- La lecture démarre à partir du début du morceau si **[TUNE START]** est réglé sur **[ON]** (→ 13) pour la plupart des canaux de musique mémorisés comme SmartFavorite.

Pour	Sur la façade
Sélectionnez un canal SmartFavorite	Appuyez sur l'une des touches numériques (1 à 6). <ol style="list-style-type: none">Appuyez sur Tournez le bouton de volume pour choisir un numéro de pré-réglage, puis appuyez sur le bouton pour valider.
Annulation des canaux SmartFavorites	<ol style="list-style-type: none">Appuyez sur Tournez le bouton de volume pour choisir PRESET, puis appuyez sur le bouton.Tournez le bouton de volume pour choisir un numéro de pré-réglage, puis maintenez enfoncé le bouton. "*" disparaît du dernier caractères.
Réaffectation des canaux SmartFavorites	Répétez les étapes 1 à 3 pour annuler les canaux SmartFavorites. "*" apparaît au dernier caractère.





TuneScan™



Vous pouvez obtenir un bref aperçu des morceaux que vous avez manqués sur chacun de vos canaux de musique SmartFavorite ou sur le canal de musique que vous écoutez actuellement.

- Appuyez sur
 - Tournez le bouton de volume pour choisir TUNE SCAN, puis appuyez sur le bouton.
Le balayage démarre pour les 6 premières secondes du contenu musical enregistré.
- Pour écouter le morceau actuel, appuyez sur le bouton de volume pour arrêter le balayage. L'appareil continue de lire le morceau actuel.
 - Pour sélectionner le morceau précédent/suivant, appuyez sur
 - Pour annuler le balayage, maintenez enfoncé le bouton de volume. L'appareil retour sur le canal que vous écoutiez avant de lancer TuneScan.







Radio SiriusXM® (pour KD-R975BTS / KD-R970BTS / KD-R97MBS / KD-R875BTS)

Réglages SiriusXM

- 1 Maintenez enfoncée -.
- 2 Tournez le bouton de volume pour choisir [SIRIUS XM], puis appuyez sur le bouton.
- 3 Tournez le bouton de volume pour sélectionner un élément (voir le tableau suivant), puis appuyez sur le bouton.
- 4 Répétez l'étape 3 jusqu'à ce que l'élément souhaité soit sélectionné/activé ou suivez les instructions données pour l'élément sélectionné.
- 5 Appuyez sur - pour quitter.

Pour retourner à l'option de réglage précédente, appuyez sur  / .

Défaut: **XX**

CH LOCK	<p>Pour déverrouiller les réglages:</p> <ol style="list-style-type: none">1 Tournez le bouton de volume pour sélectionner un numéro.2 Appuyez sur  /  pour déplacer la position d'entrée.3 Répétez les étapes 1 et 2 pour entrer le code secret actuel. (Le code secret initial est 0000.)4 Appuyez sur le bouton de volume pour valider.
CODE SET	<ol style="list-style-type: none">1 Appuyez sur le bouton de volume pour entrer [NEW CODE].2 Tournez le bouton de volume pour sélectionner un numéro.3 Appuyez sur  /  pour déplacer la position d'entrée.4 Répétez les étapes 2 et 3 pour entrer un nouveau code secret de 4 chiffres.5 Appuyez sur le bouton de volume pour valider.6 Répétez les étapes 2 à 5 pour confirmer le code secret. <ul style="list-style-type: none">• Notez le nouveau code secret afin de pouvoir accéder aux réglages de verrouillage de canal la fois suivante.
LOCK SET	<p>MATURE CH: Sélectionne le réglage du verrouillage défini SiriusXM. ; USER DEFINED: Sélectionne les canaux individuels que l'utilisateur souhaite verrouiller. ; OFF: Annulation.</p>
CH EDIT *1	<ol style="list-style-type: none">1 Tournez le bouton de volume pour choisir une catégorie, puis appuyez sur le bouton.2 Tournez le bouton de volume pour choisir un canal que vous souhaitez verrouiller, puis appuyez sur le bouton. "L" apparaît devant le numéro de canal.3 Maintenez enfoncée  /  pour quitter.
CH CLEAR *1	<p>YES: Annule tous les canaux verrouillés. ; NO: Annulation.</p>

TUNE START *2	<p>ON: Tous les canaux de musique qualifiés dans Smart Favorites démarrent la lecture à partir du début du morceau. ; OFF: Annulation.</p>
SIGNAL LVL	<p>NO SIGNAL/ WEAK/ GOOD/ STRONG: Montre la puissance du signal actuellement reçu.</p>
BUF USAGE	<p>0% — 100% (Q): Montre l'utilisation actuelle pour la mémoire tampon de relecture.</p>
SXM RESET	<p>YES: Réinitialise les canaux mémorisés et le réglage de verrouillage aux défauts. ; NO: Annulation.</p>

*1 Affiché uniquement quand [USER DEFINED] est sélectionné.

*2 Disponible uniquement si le tuner SiriusXM Vehical connecté est le SXV200 ou un tuner ultérieur qui prend en charge SmartFavorites.

BLUETOOTH — Connexion

Profils Bluetooth pris en charge

- Hands-Free Profile — Profile mains libres (HFP)
- Advanced Audio Distribution Profile — Profile de distribution audio avancé (A2DP)
- Audio/Video Remote Control Profile — Profile de télécommande audio/vidéo (AVRCP)
- Serial Port Profile — Profile de port série (SPP)
- Phonebook Access Profile — Profile d'accès au répertoire d'adresses (PBAP)

Codex Bluetooth pris en charge

- Codex Sous-bande (SBC)
- Codage audio avancé (AAC)

Connectez le microphone

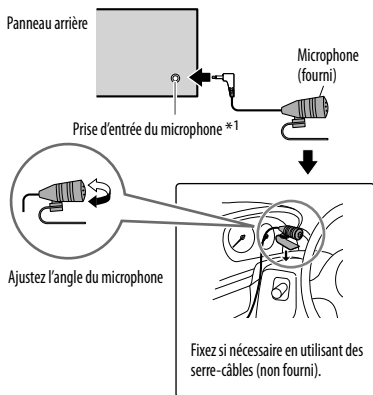

*1 Pour le **KD-R975BTS / KD-R970BTS / KD-R97MBS / KD-R875BTS**, faites la connexion à la prise d'entrée du microphone. (→ 34)

Faites le pairage et connectez un périphérique Bluetooth pour la première fois

- 1 Appuyez sur **SOURCE** pour mettre l'appareil sous tension.
- 2 Cherchez et sélectionnez **"JVC UNIT"** sur le périphérique Bluetooth.

"BT PAIRING" clignote sur l'affichage.

- Pour certains périphériques Bluetooth, il se peut que vous ayez besoin d'entrer le code PIN (numéro d'identification personnel) immédiatement après la recherche.

- 3 Réalisez (A) ou (B) en fonction de ce qui défile sur l'affichage.

Pour certains périphériques Bluetooth, la séquence de pairage peut varier en fonction des étapes décrites ci-dessous.

(A) "[Nom du périphérique]" → "XXXXXX" → "VOL – YES" → "BACK – NO"

"XXXXXX" est un code à 6 chiffres généré aléatoirement pendant chaque pairage.

1 Assurez-vous que le code qui apparaît sur l'appareil et le périphérique Bluetooth est le même.

2 Appuyez sur le bouton de volume pour valider le code.

3 Utilisez le périphérique Bluetooth pour valider le code.

(B) "[Nom du périphérique]" → "VOL – YES" → "BACK – NO"

1 Appuyez sur le bouton de volume pour démarrer le pairage.

2 • Si "PAIRING" → "PIN 0000" défile sur l'affichage, entrez le code PIN "0000" sur le périphérique Bluetooth.

Vous pouvez choisir le code PIN souhaité avant le pairage. (→ 18)

• Si seul "PAIRING" apparaît, utilisez le périphérique Bluetooth pour confirmer le pairage.

"PAIRING COMPLETED" apparaît quand le pairage est terminé et s'allume quand la connexion Bluetooth est établie.

S'allume pour indiquer la puissance de la batterie et la puissance du signal.*2



*2 Les fonctionnalités dépendent du type de téléphone utilisé.

- Cet appareil prend en charge le Pairage simple sécurisé (SSP).
- Un maximum de 10 appareils peuvent être enregistrés (appariés) en tout.
- Une fois que le pairage est terminé, le périphérique Bluetooth reste enregistré sur l'appareil même si vous réinitialisez l'appareil. Pour supprimer un périphérique apparié, → 18, [DELETE PAIR].
- Un maximum de deux téléphones Bluetooth et un périphérique audio Bluetooth peuvent être connectés en même temps.
- Certains périphériques Bluetooth peuvent ne pas se connecter automatiquement au système après le pairage. Connectez le périphérique à l'appareil manuellement.
- Référez-vous au manuel d'instructions de votre périphérique Bluetooth pour en savoir plus.

Pairage automatique

Quand vous connectez le périphérique suivant à la prise d'entrée USB, la demande de pairage (via Bluetooth) est activée automatiquement.

KD-R770BT: Périphérique Android

Autres modèles: Périphérique iPhone/ iPod touch/ Android

Appuyez sur le bouton de volume pour faire le pairage une fois que vous avez validé le nom de périphérique.

La demande de pairage automatique est activée uniquement si:

- La fonction Bluetooth du périphérique connecté est activée.
- [AUTO CNNT] est réglé sur [ON]. (➔ 18)
- L'application JVC MUSIC PLAY est installée sur le périphérique Android (➔ 7) et [AUTO MODE] est sélectionné (➔ 8).

BLUETOOTH — Téléphone portable

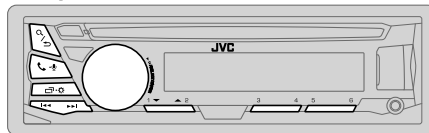

Réception d'un appel

Quand il y a un appel entrant:

- Pour **KD-R975BTS / KD-R970BTS / KD-RD97BT / KD-R97MBS:**
Les touches clignotent dans la couleur que vous avez sélectionnée dans [RING COLOR]. (➔ 16)
Pour **KD-R875BTS / KD-R870BT / KD-R770BT / KD-RD87BT:**
Les touches clignotent de la façon que vous avez sélectionnée dans [RING ILLUMI]. (➔ 16)
- L'appareil répond automatiquement à l'appel si [AUTO ANSWER] sur une heure sélectionnée. (➔ 16)

Pendant un appel:

- Pour **KD-R975BTS / KD-R970BTS / KD-RD97BT / KD-R97MBS:**
Les touches s'arrêtent de clignoter et s'allument dans la couleur que vous avez sélectionnée dans [RING COLOR]. (➔ 16)
Pour **KD-R875BTS / KD-R870BT / KD-R770BT / KD-RD87BT:**
Les touches s'arrêtent de clignoter.
- Si vous mettez hors tension l'appareil ou détachez la façade, la connexion Bluetooth est déconnectée.

Pour	Sur la façade	Sur la télécommande
Premier appel entrant...		
Répondre à un appel	Appuyez sur - ou sur le bouton de volume.	Appuyez sur / / / .
Refuser un appel	Maintenez enfoncé - ou le bouton de volume.	Maintenez enfoncée / / / .
Fin d'un appel	Maintenez enfoncé - ou le bouton de volume.	Maintenez enfoncée / / / .

BLUETOOTH®

Pour	Sur la façade	Sur la télécommande
Pendant que vous parlez pour le premier appel entrant...		
Répondez à un autre appel entrant et mettez en attente l'appel actuel	Appuyez sur - ou sur le bouton de volume.	(Non disponible)
Refusez un autre appel entrant	Maintenez enfoncé - ou le bouton de volume.	(Non disponible)
Quand vous avez deux appels actifs...		
Terminez l'appel actuel et activez l'appel en attente	Maintenez enfoncé - ou le bouton de volume.	Maintenez enfoncée / / / .
Commutez entre l'appel actuel et l'appel en attente	Appuyez sur - .	(Non disponible)
Ajustez le volume du téléphone [00] à [35] (Défaut: [15])	Tournez le bouton de volume pendant un appel. • Cet ajustement n'affecte pas le volume des autres sources.	(Non disponible)
Commute entre le mode mains libres et le mode de conversation privée	Appuyez sur / pendant un appel. • Les opérations peuvent différer en fonction du périphérique Bluetooth connecté.	(Non disponible)

Amélioration de la qualité des voix

Quand vous parlez au téléphone....

- Maintenez enfoncée - .
- Tournez le bouton de volume pour sélectionner un élément (voir le tableau suivant), puis appuyez sur le bouton.
- Répétez l'étape 2 jusqu'à ce que l'élément souhaité soit sélectionné ou activé.
- Appuyez sur - pour quitter.

Pour retourner à l'option de réglage précédente, appuyez sur / .

Défaut: **XX**

MIC LEVEL	-10 — +10 (—4): La sensibilité du microphone augmente quand le numéro augmente.
NOISE RDCT	-5 — +5 (0): Ajustez le niveau de réduction de bruit jusqu'à ce qu'un minimum de bruit soit entendu pendant une conversation téléphonique.
ECHO CANCEL	-5 — +5 (0): Ajustez le temps de retard d'annulation de l'écho jusqu'à ce que le dernier écho est entendu pendant une conversation téléphonique.

Réalise les réglages de réception d'un appel

- Appuyez sur - pour entrer en mode Bluetooth.
- Tournez le bouton de volume pour sélectionner un élément (voir le tableau suivant), puis appuyez sur le bouton.
- Répétez l'étape 2 jusqu'à ce que l'élément souhaité soit sélectionné ou activé.



Pour retourner à l'option de réglage précédente, appuyez sur / .

Défaut: **XX**

SETTINGS	
AUTO ANSWER	01 SEC — 30 SEC: L'appareil répond au téléphone entrant automatiquement pendant le temps sélectionné (secondes). ; OFF : Annulation.
RING COLOR	(Pour KD-R975BTS / KD-R970BTS / KD-RD97BT / KD-R97MBS) COLOR 01 — COLOR 49 (COLOR 08): Sélectionne la couleur de notification pour les touches quand il y a un appel entrant et pendant un appel. ; OFF : Annulation.
RING ILLUMI	(Pour KD-R875BTS / KD-R870BT / KD-R770BT / KD-RD87BT) BLINK 1 — BLINK 5 (BLINK 2): Sélectionne le mode de clignotement de notification pour les touches quand il y a un appel entrant. ; OFF : Annulation.

Faire un appel

Vous pouvez faire un appel à partir de l'historique, du répertoire d'adresses ou composer le numéro. Un appel par commande vocale est possible si votre téléphone portable possède cette fonction.

- 1 Appuyez sur  -  pour entrer en mode Bluetooth.
- 2 Tournez le bouton de volume pour sélectionner un élément (voir le tableau suivant), puis appuyez sur le bouton.
- 3 Répétez l'étape 2 jusqu'à ce que l'élément souhaité soit sélectionné/activé ou suivez les instructions données pour l'élément sélectionné.

Pour retourner à l'option de réglage précédente, appuyez sur  / .





RECENT CALL

(Applicable uniquement quand le téléphone prend en charge PBAP.)





- 1 Appuyez sur le bouton de volume pour sélectionner un nom ou un numéro de téléphone.
 - "<" indique l'appel reçu, ">" indique un appel passé, "M" indique un appel manqué.
 - "NO HISTORY" apparaît s'il n'y a pas d'historique d'appels enregistré ou de numéro d'appel.
- 2 Appuyez sur le bouton de volume pour appeler.

PHONEBOOK

(Applicable uniquement quand le téléphone prend en charge PBAP.)

- 1 Appuyez sur   /   pour choisir la lettre souhaitée (A à Z, 0 à 9, et OTHERS).
 - "OTHERS" apparaît si le premier caractère est autre que A à Z, 0 à 9.
- 2 Tournez le bouton de volume pour choisir un nom, puis appuyez sur le bouton.
- 3 Tournez le bouton de volume pour choisir un numéro de téléphone, puis appuyez sur le bouton pour appeler.
 - Le répertoire d'adresse du téléphone connecté est transféré automatiquement sur l'appareil lors du pairage.
 - Cet appareil peut uniquement afficher les lettres non accentuées. (Les lettres accentuées telles que "Û" sont affichées comme "U".)



DIAL NUMBER

- 1 Tournez le bouton de volume pour sélectionner un numéro (0 à 9) ou un caractère (*, #, +).
- 2 Appuyez sur   /   pour déplacer la position d'entrée. Répétez les étapes 1 et 2 jusqu'à ce que vous terminiez d'entrer le numéro de téléphone.
- 3 Appuyez sur le bouton de volume pour appeler.

VOICE

Dites le nom du contact que vous souhaitez appeler ou la commande vocale pour commander les fonctions du téléphone. (→ **Faites au appel en utilisant la reconnaissance vocale**)



Faites au appel en utilisant la reconnaissance vocale

- 1 Maintenez pressé  -  pour activer le téléphone connecté.
 - 2 Dites le nom du contact que vous souhaitez appeler ou la commande vocale pour commander les fonctions du téléphone.
- Les fonctions de reconnaissance vocale prises en charge varient pour chaque téléphone. Référez-vous au mode d'emploi du téléphone connecté pour les détails.
 - L'appareil prend aussi en charge la fonction d'assistant personnel intelligent de l'iPhone.

Réglages en mémoire

Stockage d'un contact en mémoire

Vous pouvez mémoriser un maximum de 6 contacts sur les touches numériques (1 à 6).



- 1 Appuyez sur  -  pour entrer en mode Bluetooth.
- 2 Tournez le bouton de volume pour choisir [RECENT CALL], [PHONEBOOK] ou [DIAL NUMBER], puis appuyez sur le bouton.
- 3 Tournez le bouton de volume pour sélectionner un contact ou entrez un numéro de téléphone.
 - Si un contact est sélectionné, appuyez sur le bouton de volume pour afficher le numéro de téléphone.
- 4 Maintenez pressée une des touches numériques (1 à 6). "MEMORY P (numéro préréglé sélectionné)" apparaît quand les contacts sont mémorisés.



Pour supprimer un contact de la mémoire préréglée, choisissez [DIAL NUMBER] à l'étape 2 et mémorisez un numéro vide.

Pour passer un appel à partir de la mémoire



- 1 Appuyez sur  -  pour entrer en mode Bluetooth.
- 2 Appuyez sur l'une des touches numériques (1 à 6).
- 3 Appuyez sur le bouton de volume pour appeler. "NO PRESET" apparaît s'il n'y a pas de contact mémorisé.

Réglages du mode Bluetooth

- 1 Maintenez enfoncée .
- 2 Tournez le bouton de volume pour choisir [BLUETOOTH], puis appuyez sur le bouton.
- 3 Tournez le bouton de volume pour sélectionner un élément (voir le tableau suivant), puis appuyez sur le bouton.
- 4 Répétez l'étape 3 jusqu'à ce que l'élément souhaité soit sélectionné/activé ou suivez les instructions données pour l'élément sélectionné.
- 5 Appuyez sur  pour quitter.

Pour retourner à l'option de réglage précédente, appuyez sur  / .

Défaut: **XX**

PHONE*1	Permet de sélectionner le téléphone ou le périphérique audio à connecter ou déconnecter.
AUDIO*1	"X" apparaît devant le nom de l'appareil quand il est connecté.
APPLICATION*1	Affiche le nom du téléphone connecté en utilisant l'application JVC Smart Music Control*2. "X" apparaît devant le nom de l'appareil quand il est connecté.
DELETE PAIR	<ol style="list-style-type: none"> 1 Tournez le bouton de volume pour choisir le périphérique à supprimer, puis appuyez sur le bouton. 2 Tournez le bouton de volume pour choisir [YES] ou [NO], puis appuyez sur le bouton.
SET PINCODE (0000)	Change le code PIN (6 chiffres maximum). <ol style="list-style-type: none"> 1 Tournez le bouton de volume pour sélectionner un numéro. 2 Appuyez sur  /  pour déplacer la position d'entrée. Répétez les étapes 1 et 2 jusqu'à ce que le code PIN soit entré complètement. 3 Appuyez sur le bouton de volume pour valider.
AUTO CNCT	ON: L'appareil se reconnecte automatiquement quand le dernier périphérique Bluetooth connecté est dans la plage. ; OFF: Annulation.
AUTO PAIR	ON: L'appareil apparie automatiquement le périphérique Bluetooth pris en charge (iPhone/ iPod touch/ périphérique Android) quand il est connecté par la prise d'entrée USB. En fonction du système d'exploitation du périphérique connecté, il se peut que cette fonction ne fonctionne pas. ; OFF: Annulation.
INITIALIZE	YES: Initialise tous les réglages Bluetooth (y compris le pairage mémorisé, le répertoire téléphonique, etc.). ; NO: Annulation.
INFORMATION	MY BT NAME: Affiche le nom de l'appareil (JVC UNIT). ; MY ADDRESS: Affiche l'adresse de cet appareil.

*1 Vous pouvez connecter un maximum de deux téléphones Bluetooth et un périphérique audio Bluetooth en même temps.



*2 JVC Smart Music Control est conçu pour voir l'état de l'autoradio JVC et réaliser des commandes simple à partir de smartphones Android.

Pour JVC Smart Music Control, consultez le site Web JVC: <<http://www.jvc.net/cs/car/>>.

Mode de vérification de la compatibilité Bluetooth

Vous pouvez vérifier la connectivité du profil pris en charge entre le périphérique Bluetooth et l'appareil.

- Assurez-vous qu'il n'y aucun périphérique Bluetooth apparié.

- 1 **Maintenez enfoncée**  - .
"BLUETOOTH" ↔ "CHECK MODE" apparaît. "SEARCH NOW USING PHONE" → "PIN IS 0000" défile sur l'affichage.
- 2 **Cherchez et sélectionnez "JVC UNIT" sur le périphérique Bluetooth avant 3 minutes.**
- 3 **Réalisez (A), (B) ou (C) en fonction de ce qui apparaît sur l'affichage.**
 - (A) "PAIRING" → "XXXXXX" (code de 6 chiffres): Assurez-vous que le même code apparaît sur l'appareil et le périphérique Bluetooth, puis utilisez le périphérique Bluetooth pour valider le code.
 - (B) "PAIRING" → "PIN IS 0000": Entrez "0000" sur le périphérique Bluetooth.
 - (C) "PAIRING": Utilisez le périphérique Bluetooth pour valider le pairage.

Quand le pairage a réussi, "PAIRING OK" → "[Nom du périphérique]" apparaît et la vérification de la compatibilité Bluetooth démarre.

Si "CONNECT NOW USING PHONE" apparaît, utilisez le périphérique Bluetooth pour autoriser l'accès au répertoire d'adresse et continuer. "TESTING" clignote sur l'affichage.

Le résultat de la connectivité clignote sur l'affichage.

"PAIRING OK" et/ou "H.FREE OK"*1 et/ou "A.STREAM OK"*2 et/ou "PBAP OK"*3 : Compatible

*1 Compatible avec le Profil mains libres (HFP)

*2 Compatible avec le Profil de distribution audio avancé (A2DP)

*3 Compatible avec Phonebook Access Profile — Profil d'accès au répertoire d'adresses (PBAP)

Après 30 secondes, "PAIRING DELETED" apparaît pour indiquer que le pairage a été supprimé, et l'appareil qui le mode de vérification.

- Pour annuler, maintenez pressée **SOURCE** -  pour mettre l'appareil hors tension, puis mettez de nouveau l'appareil sous tension.

BLUETOOTH — Audio

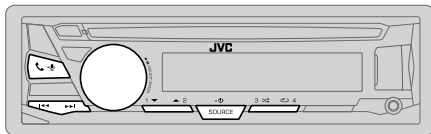

Lecteur audio via Bluetooth

- 1 Appuyez répétitivement sur **SOURCE** (🔊) pour sélectionner BT AUDIO (ou appuyez sur **SOURCE** sur la RM-RK52).
- 2 Commandez la lecture audio Bluetooth pour démarrer la lecture.

Pour	Sur la façade	Sur la télécommande
Lecture / pause	Appuyez sur le bouton de volume.	Appuyez sur
Choisissez un groupe ou un dossier	Appuyez sur 2 ▲ / 1 ▼ .	Appuyez sur ▲ / ▼ .
Saut vers l'arrière / saut vers l'avant	Appuyez sur ◀◀ / ▶▶ .	Appuyez sur ◀ / ▶ .
Recherche rapide vers l'arrière / vers l'avant	Maintenez enfoncée ◀◀ / ▶▶ .	Maintenez enfoncée ◀ / ▶ .
Lecture répétée	Appuyez répétitivement sur 4 ↺ . TRACK RPT, ALL RPT, RPT OFF	(Non disponible)
Lecture aléatoire	Appuyez répétitivement sur 3 ↻ . GROUP RND, ALL RND, RND OFF	(Non disponible)
Sélectionnez un fichier à partir d'un dossier/liste	Reportez-vous à "Sélectionnez un fichier à partir d'un dossier/liste" à la page 8.	(Non disponible)

Les opérations et les indications de l'affichage peuvent différer en fonction de leur disponibilité sur le périphérique connecté.

Internet radio via Bluetooth

Écoute de Pandora

Vous pouvez écouter Pandora sur votre périphérique Android via le Bluetooth de cet appareil.

Préparation:

Sélectionnez [ON] pour [PANDORA] dans [SRC SELECT]. (➔ 4)

- 1 Ouvrez l'application Pandora sur votre appareil.
- 2 Connectez votre lecteur audio Bluetooth via la connexion Bluetooth. (➔ 14)
- 3 Appuyez répétitivement sur **SOURCE** (🔊) pour sélectionner PANDORA.

La source est sélectionnée automatiquement et le lecture démarre.

Vous pouvez commander Pandora de la même façon que Pandora pour iPod/iPhone. (➔ 9)

Écoute de iHeartRadio

Vous pouvez écouter iHeartRadio sur votre périphérique Android via le Bluetooth de cet appareil.

Préparation:

Sélectionnez [ON] pour [IHEART] dans [SRC SELECT]. (➔ 4)

- 1 Ouvrez l'application iHeartAuto sur votre smart phone.
- 2 Connectez votre smartphone via la connexion Bluetooth. (➔ 14)
- 3 Appuyez répétitivement sur **SOURCE** (🔊) pour sélectionner IHEART RADIO.

La source est sélectionnée automatiquement et le lecture démarre.

Vous pouvez commander iHeartRadio de la même façon que iHeartRadio pour iPod/iPhone. (➔ 10)

Utilisation d'un lecteur audio portable

- 1 Connectez un lecteur audio portable (en vente dans le commerce).

Mini fiche stéréo de 3,5 mm (1/8 pouces) avec connecteur en forme de "L"
(en vente dans le commerce)

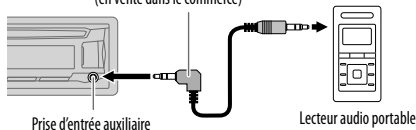

- 2 Sélectionnez [ON] pour [AUX] dans [SRC SELECT]. (→ 4)
- 3 Appuyez répétitivement sur **SOURCE** pour sélectionner AUX.
- 4 Mettez sous tension le lecteur audio portable et démarrez la lecture.



Utilisez une mini fiche stéréo munie d'une fiche à 3 connecteurs pour obtenir une sortie audio optimum.

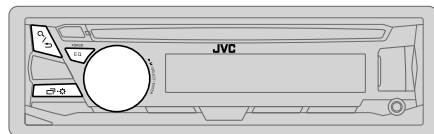

Choisissez un égaliseur pré réglé

Appuyez répétitivement sur **EQ-BASS**.
(ou)

Appuyez sur **EQ-BASS**, puis tournez le bouton de volume avant 5 secondes.

Égaliseur pré réglé:

FLAT (défaut)/ HARD ROCK / POP / HIP HOP / R&B / JAZZ / CLASSICAL / USER

Mémorez vos propres ajustements sonores

- 1 Maintenez pressé **EQ-BASS** pour accéder au réglage EASY EQ.
- 2 Tournez le bouton de volume pour choisir un élément, puis appuyez sur le bouton.
Reportez-vous à [EASY EQ] pour le réglage (→ 21) et le réglage est mémorisé dans [USER].

- Pour retourner à l'option de réglage précédente, appuyez sur **Q** / **↵**.
- Pour quitter, appuyez sur **EQ-BASS**.

Autres paramètres

- 1 Maintenez enfoncée **EQ-BASS**.
- 2 Tournez le bouton de volume pour choisir un élément (→ 21), puis appuyez sur le bouton.
- 3 Répétez l'étape 2 jusqu'à ce que l'élément souhaité soit sélectionné/ activé ou suivez les instructions données pour l'élément sélectionné.
- 4 Appuyez sur **EQ-BASS** pour quitter.

Pour retourner à l'option de réglage précédente, appuyez sur **Q** / **↵**.

RÉGLAGES AUDIO

Défaut: **XX**

EQ SETTING	
EQ PRESET	Sélectionnez un égaliseur préréglé adapté à votre genre de musique. (Sélectionnez [USER] pour utiliser les réglages réalisés dans [EASY EQ] ou [PRO EQ].) FLAT / HARD ROCK / POP / HIP HOP / R&B / JAZZ / CLASSICAL / USER
EASY EQ	Ajustez vos propres ajustements sonores. Les réglages sont mémorisés dans [USER]. • Les réglages réalisés peuvent affecter les réglages actuels de [PRO EQ]. SUB.W SP*1*2: 00 à +06 (Défaut: 03) SUB.W*1*3: -50 à +10 00 BASS LVL: -09 à +09 00 MID LVL: -09 à +09 00 TRE LVL: -09 à +09 00
PRO EQ	Ajustez vos propres ajustements sonores. Les réglages sont mémorisés dans [USER]. • Les réglages réalisés peuvent affecter les réglages actuels de [EASY EQ].
62.5HZ	
LVL -09 à +09 (00): Réglez le niveau à mémoriser pour chaque source. (Avant de réaliser un ajustement, choisissez la source que vous souhaitez ajuster.)	
BASS EXT ON: Met en service les graves étendus. ; BASS EXT OFF: Annulation.	
100HZ / 160HZ / 250HZ / 400HZ / 630HZ / 1KHZ / 1.6KHZ / 2.5KHZ / 4KHZ / 6.3KHZ / 10KHZ / 16KHZ	
LVL -09 à +09 (00): (Reportez-vous à ce qui précède)	
Q FACTOR	
Q 1.35/ Q 1.50/ Q 2.00: Règle le facteur de qualité.	
AUDIO	
BASS BOOST	+01 — +05: Choisissez votre niveau préféré d'accentuation des graves. ; OFF: Annulation.
LOUD	01 / 02: Accentuez les basses ou hautes fréquences pour produire un son plus équilibré aux faibles niveaux de volume. ; OFF: Annulation.

SUB.W LEVEL*1	SPK-OUT*2 (Non applicable quand la transition 3 voies est sélectionnée.) 00 à +06 (+03): Ajuste le niveau de sortie du caisson de grave connecté par le câble d'enceinte. (→ 34, 35)
	PRE-OUT*3 -50 à +10 (00): Ajuste le niveau de sortie du caisson de grave connecté aux prises de sortie de ligne (SW ou REAR/SW) via un amplificateur extérieur. (→ 34, 35)
SUB.W*3	ON / OFF: Active ou désactive la sortie de caisson de grave. (Non applicable quand la transition 3 voies est sélectionnée.)
FADER	R15 — F15 (00): Règle la balance de sortie des enceintes avant et arrière.
BALANCE*4	L15 — R15 (00): Règle la balance de sortie des enceintes gauche et droite.
VOL ADJUST	-15 — +06 (00): Préréglez le niveau de volume initial de chaque source (en comparaison avec le niveau de volume FM). Avant un ajustement, choisissez la source que vous souhaitez ajuster.
AMP GAIN	LOW POWER: Limite le volume maximum à 25. (Choisissez ce réglage si la puissance maximum de chaque enceinte est inférieure à 50W pour éviter tout dommage des enceintes.) ; HIGH POWER: Le niveau de volume maximum est de 35.
SPK/PRE OUT	(Non applicable quand la transition 3 voies est sélectionnée.) En fonction de la méthode de connexion des enceintes, sélectionner le réglage approprié pour obtenir la sortie souhaitée. (→ 22, Réglages de sortie d'enceinte)
SPK SIZE	En fonction du type de transition que vous avez sélectionné (voir [X ' OVER TYPE] ci-dessous), les options de réglage pour transition 2 voies ou transition 3 voies apparaîtront. (→ 23, Réglages de transition)
X ' OVER	Par défaut, le type de transition 2 voies est sélectionné.
X ' OVER TYPE	Précautions: Ajustez le volume avant de changer le X ' OVER TYPE pour éviter l'augmentation ou la diminution soudaine du niveau de sortie.
X ' OVER 2-WAY	(Affiché uniquement quand [X ' OVER 3-WAY] est sélectionné) YES: Sélectionne le type de transition deux voies. ; NO: Annulation.
X ' OVER 3-WAY	(Affiché uniquement quand [X ' OVER 2-WAY] est sélectionné) YES: Sélectionne le type de transition trois voies. ; NO: Annulation.

*1 Affiché uniquement quand [SUB.W] est réglé sur [ON].

*2 Pour la transition 2 voies: Affiché uniquement quand [SPK/PRE OUT] est réglé sur [SUB.W/SUB.W]. (→ 22)

*3 Pour la transition 2 voies: Affiché uniquement quand [SPK/PRE OUT] est réglé sur [REAR/SUB.W] ou [SUB.W/SUB.W]. (→ 22)

*4 L'ajustement ne peut pas affecter la sortie du caisson de grave.

RÉGLAGES AUDIO

SND EFFECT	
ENHANCE	(Ne s'applique pas à la source TUNER.) SML/ MED/ LRG : Améliore virtuellement l'espace sonore. ; OFF : Annulation.
RESPONSE	LV1/ LV2/ LV3 : Rend virtuellement le son plus réaliste. ; OFF : Annulation.
SOUND LIFT	LV1/ LV2/ LV3 : Ajuste virtuellement la position sonore entendue par les enceintes. ; OFF : Annulation.
VOL LINK EQ	ON : Accentue la fréquence pour réduire le bruit entendu de l'extérieur de la voiture ou le bruit roulement des pneus. ; OFF : Annulation.
K2	(Ne s'applique pas à la source TUNER, à la source SIRIUS XM et à la source AUX.) ON : Pour améliorer la qualité du son de la musique compressée. ; OFF : Annulation.

Réglages de sortie d'enceinte

(Uniquement pour X ' OVER 2-WAY)

Sélectionnez le réglage de sortie pour les enceintes [SPK/PRE OUT], sur la base de la méthode de connexion des enceintes.

■ Connexion via les prises de sortie de ligne

Pour les connexions via un amplificateur extérieur. (➔ 34, 35)

(Pour KD-R975BTS / KD-R97MBS / KD-R875BTS)

Réglage [SPK/PRE OUT]	Signal audio via la prise de sortie de ligne		
	FRONT	REAR	SW
REAR/REAR (défaut)	Sortie des enceintes avant	Sortie des enceintes arrière	Sortie de caisson de grave
REAR/SUB.W	(Non disponible)	(Non disponible)	(Non disponible)
SUB.W/SUB.W	Sortie des enceintes avant	L (gauche): Sortie de caisson de grave R (droite): (Sourdine)	Sortie de caisson de grave

(Pour KD-R970BTS / KD-R870BT / KD-RD97BT / KD-RD87BT)

Réglage [SPK/PRE OUT]	Signal audio via la prise de sortie de ligne	
	FRONT	REAR/SW
REAR/REAR	Sortie des enceintes avant	Sortie des enceintes arrière
REAR/SUB.W (défaut)	Sortie des enceintes avant	Sortie de caisson de grave
SUB.W/SUB.W	Sortie des enceintes avant	Sortie de caisson de grave

(Pour KD-R770BT)

Réglage [SPK/PRE OUT]	Signal audio via la prise de sortie de ligne
	REAR/SW
REAR/REAR	Sortie des enceintes arrière
REAR/SUB.W (défaut)	Sortie de caisson de grave
SUB.W/SUB.W	Sortie de caisson de grave

■ Connexion via les câbles d'enceinte

Pour les connexions sans utiliser un amplificateur extérieur. Cependant, avec ces réglages vous pouvez aussi profiter de la sortie du caisson de grave. (➔ 34, 35)

Réglage [SPK/PRE OUT]	Signal audio via le fil de l'enceinte arrière	
	L (gauche)	R (droite)
REAR/REAR	Sortie des enceintes arrière	Sortie des enceintes arrière
REAR/SUB.W	Sortie des enceintes arrière	Sortie des enceintes arrière
SUB.W/SUB.W	Sortie de caisson de grave	(Sourdine)

Si [SUB.W/SUB.W] est sélectionné:

- [FRQ 120HZ] est sélectionné dans [SUB.W LPF] et [THROUGH] n'est pas disponible.
- [R02] est sélectionné dans [FADER] et la plage sélectionnable est de [R15] à [00].

RÉGLAGES AUDIO

Réglages de transition

Voici les options de réglage disponibles pour la transition 2 voies et la transition 3 voies.

▲ Précautions

Sélectionnez un type de transition en fonction de la connexion de vos enceintes. (→ 34, 35)

Si vous sélectionnez une mauvais type:

- Les enceintes peuvent être endommagées.
- Le niveau sonore de sortie peut être extrêmement élevé ou faible.

SPK SIZE (taille d'enceinte)

La sélection est faite en fonction de la taille de l'enceinte connectée permettant d'obtenir les performances optimales.

- Les réglages de la fréquence et de la pente sont réalisés automatiquement pour la transition de l'enceinte sélectionnée.
- Si [NONE] est sélectionné pour [TWEETER] de [FRONT], [REAR] et [SUBWOOFER] pour [SPK SIZE], le réglage [X'OVER] de l'enceinte sélectionnée n'est pas disponible.

X'OVER (transition)

[FRQ]/ [HPF FRQ]/ [LPF FRQ]:

Ajuste la fréquence de transition pour les enceintes sélectionnées (filtre passe haut ou filtre passe bas).

- Si [THROUGH] est sélectionné, tous les signaux sont envoyés aux enceintes sélectionnées.

[SLOPE]/ [HPF SLOPE]/ [LPF SLOPE]:

Ajuste la pente de transition.

- Peut être uniquement sélectionné si un réglage autre que [THROUGH] est choisi pour la fréquence de transition.

[PHASE]:

Sélectionne la phase de la sortie de l'enceinte à synchroniser avec la sortie des autres enceintes.

[GAIN LEFT]/ [GAIN RIGHT]/ [GAIN]:

Ajuste le volume de sortie de l'enceinte sélectionnée.

Options de réglage de la transition 2 voies

SPK SIZE

FRONT	SIZE	3.5"/4"/4.75"/5"/ <u>6.5</u> "/6.75"/7"/4×6"/5×7"/6×8"/6×9"/7×10"
	TWEETER	SML/ <u>MID</u> /LRG/ NONE (non connecté)
REAR*1	SIZE	3.5"/4"/4.75"/5"/ <u>6.5</u> "/6.75"/7"/4×6"/5×7"/6×8"/6×9"/7×10"/ NONE (non connecté)
SUBWOOFER*2*3	SIZE	6.5"/8"/ <u>10</u> "/12"/15" OVER/ NONE (non connecté)

X'OVER

TWEETER	FRQ	1KHZ/ 1.6KHZ/ 2.5KHZ/ <u>4KHZ</u> / 5KHZ/ 6.3KHZ/ 8KHZ/ 10KHZ/ 12.5KHZ
	GAIN LEFT	-08DB à 00DB
	GAIN RIGHT	-08DB à 00DB
FRONT HPF	FRQ	30HZ/ 40HZ/ 50HZ/ 60HZ/ 70HZ/ 80HZ/ 90HZ/ 100HZ/ 120HZ/ 150HZ/ 180HZ/ 220HZ/ 250HZ/ <u>THROUGH</u>
	SLOPE	-06DB/ <u>-12DB</u> / -18DB/ -24DB
	GAIN	-08DB à 00DB
REAR HPF*1	FRQ	30HZ/ 40HZ/ 50HZ/ 60HZ/ 70HZ/ 80HZ/ 90HZ/ 100HZ/ 120HZ/ 150HZ/ 180HZ/ 220HZ/ 250HZ/ <u>THROUGH</u>
	SLOPE	-06DB/ <u>-12DB</u> / -18DB/ -24DB
	GAIN	-08DB à 00DB
SUB.W LPF*2*3	FRQ	30HZ/ 40HZ/ 50HZ/ 60HZ/ 70HZ/ 80HZ/ 90HZ/ 100HZ/ 120HZ/ 150HZ/ 180HZ/ 220HZ/ 250HZ/ <u>THROUGH</u>
	SLOPE	-06DB/ <u>-12DB</u> / -18DB/ -24DB
	PHASE	REVERSE (180°)/ <u>NORMAL</u> (0°)
	GAIN	-08DB à 00DB

*1 Affiché uniquement quand [SPK/PRE OUT] est réglé sur [REAR/REAR] ou [REAR/SUB.W]. (→ 22)

*2 Pour KD-R970BTS / KD-R870BT / KD-R770BT / KD-RD97BT / KD-RD87BT: Affiché uniquement quand [SPK/PRE OUT] est réglé sur [REAR/SUB.W] ou [SUB.W/SUB.W]. (→ 22)

*3 Affiché uniquement quand [SUB.W] est réglé sur [ON]. (→ 21)

RÉGLAGES AUDIO

Options de réglage de la transition 3 voies

SPK SIZE

TWEETER	SML/ MID/ LRG
MID RANGE	3.5"/ 4"/ 4.75"/ 5"/ 6.5"/ 6.75"/ 7"/ 4×6"/ 5×7"/ 6×8"/ 6×9"
WOOFER*	6.5"/ 8"/ 10"/ 12"/ 15" OVER/ NONE (non connecté)

X' OVER

TWEETER	HPF FRQ	1KHZ/ 1.6KHZ/ 2.5KHZ/ 4KHZ/ 5KHZ/ 6.3KHZ/ 8KHZ/ 10KHZ/ 12.5KHZ
	SLOPE	-06DB/ -12DB
	PHASE	REVERSE (180°)/ NORMAL (0°)
	GAIN	-08DB à 00DB
MID RANGE	HPF FRQ	30HZ/ 40HZ/ 50HZ/ 60HZ/ 70HZ/ 80HZ/ 90HZ/ 100HZ/ 120HZ/ 150HZ/ 180HZ/ 220HZ/ 250HZ/ THROUGH
	HPF SLOPE	-06DB/ -12DB
	LPF FRQ	1KHZ/ 1.6KHZ/ 2.5KHZ/ 4KHZ/ 5KHZ/ 6.3KHZ/ 8KHZ/ 10KHZ/ 12.5KHZ/ THROUGH
	LPF SLOPE	-06DB/ -12DB
	PHASE	REVERSE (180°)/ NORMAL (0°)
	GAIN	-08DB à 00DB
WOOFER*	LPF FRQ	30HZ/ 40HZ/ 50HZ/ 60HZ/ 70HZ/ 80HZ/ 90HZ/ 100HZ/ 120HZ/ 150HZ/ 180HZ/ 220HZ/ 250HZ/ THROUGH
	SLOPE	-06DB/ -12DB
	PHASE	REVERSE (180°)/ NORMAL (0°)
	GAIN	-08DB à 00DB

* Affiché uniquement quand [SUB.W] est réglé sur [ON]. (→ 21)

RÉGLAGES D'AFFICHAGE

KD-R975BTS / KD-R970BTS /
KD-RD97BT

KD-R97MBS / KD-R875BTS /
KD-R870BT / KD-R770BT / KD-RD87BT

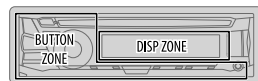
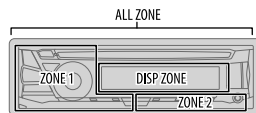

- 1 Maintenez enfoncée .
- 2 Tournez le bouton de volume pour sélectionner un élément (voir le tableau suivant), puis appuyez sur le bouton.
- 3 Répétez l'étape 2 jusqu'à ce que l'élément souhaité soit sélectionné/ activé ou suivez les instructions données pour l'élément sélectionné.
- 4 Appuyez sur pour quitter.

Pour retourner à l'option de réglage précédente, appuyez sur / .

Défaut: **XX**

DISPLAY

DIMMER

Assombrir l'éclairage de l'affichage de des touches.

OFF: Le gradateur est désactivé.

ON: Le gradateur est activé. La luminosité change sur le réglage [NIGHT].

(→ 25, [BRIGHTNESS])

DIMMER TIME: Réglez l'heure de mise en et hors service du gradateur.

1 Tournez le bouton de volume pour régler l'heure de mise en service [ON], puis appuyez sur le bouton.

2 Tournez le bouton de volume pour régler l'heure de mise en service [OFF], puis appuyez sur le bouton.

(Défaut: [ON]: 18:00 ou 6:00 PM

[OFF]: 6:00 ou 6:00 AM)

AUTO: Le gradateur est activé et désactivé automatiquement quand vous éteignez ou allumez les feux de la voiture.*1

RÉGLAGES D’AFFICHAGE

BRIGHTNESS	Réglez la luminosité de l’affichage et des touches séparément pour le jour et la nuit. 1 DAY / NIGHT: Choisissez le jour ou la nuit. 2 Choisissez une zone. (➡ 24) 3 Réglez le niveau de luminosité (00 à 31). (Défaut: DAY: 31 ; NIGHT: 15)
SCROLL *2	ONCE: Fait défiler une fois les informations de l’affichage. ; AUTO: Répète le défilement à 5 secondes d’intervalle. ; OFF: Annulation.
COLOR (pour KD-R975BTS / KD-R970BTS / KD-RD97BT)	
PRESET	Choisissez la couleur de l’affichage de l’éclairage des touches séparément. Couleur par défaut: ALL ZONE: [COLOR 08], DISP ZONE: [COLOR 01], ZONE 1: [COLOR 08], ZONE 2: [COLOR 46] 1 Choisissez une zone. (➡ 24) 2 Choisissez une couleur pour la zone sélectionnée. • COLOR 01 à COLOR 49 • USER: La couleur que vous avez créée pour [DAY COLOR] ou [NIGHT COLOR] apparaît. • COLOR FLOW01 à COLOR FLOW03: La couleur change à une vitesse différente. • GROOVE/ TECHNO/ EMOTION/ RELAX/ SPECTRUM/ SWEEP/ POP: Le motif de couleur sélectionné apparaît.*3 (Sélectionnable uniquement quand [ALL ZONE] est choisi à l’étape 1.)

*1 La connexion du fil de commande de l’éclairage est requise. (➡ 34, 35)

*2 Certains caractères ou symboles n’apparaissent pas correctement (ou un blanc apparaît à leur place).



*3 Si un de ces motifs de couleur est sélectionné, la couleur d’éclairage [ZONE 1], [DISP ZONE], [ZONE 2] change sur la couleur par défaut.

DAY COLOR	Mémorisez vos propres couleurs du jour et de la nuit pour une zone différente. 1 Choisissez une zone. (➡ 24) 2 RED / GREEN / BLUE: Choisissez une couleur primaire. 3 00 à 31: Sélectionnez le niveau. Répétez les étapes 2 et 3 pour toutes les couleurs primaires. • Votre réglages est mémorisé sur [USER] dans [PRESET]. • Si [00] est choisi pour toutes les couleurs primaires pour [DISP ZONE], rien n’apparaît sur l’affichage.
NIGHT COLOR	
COLOR GUIDE	ON: Change l’éclairage de l’affichage et des touches quand les réglages sont réalisés sur le menu et la recherche de liste. La zone d’affichage change automatiquement en fonction niveau de volume. ; OFF: Annulation.
COLOR (pour KD-R97MBS)	
PRESET	Choisissez une couleur pour l’éclairage des touches. • COLOR 01 à COLOR 49 [COLOR 08] • USER: La couleur que vous avez créée pour [DAY COLOR] ou [NIGHT COLOR] apparaît. • COLOR FLOW01 à COLOR FLOW03: La couleur change à une vitesse différente.
DAY COLOR	Réalisez vos propres couleurs pour le jour et la nuit pour l’éclairage des touches. 1 RED / GREEN / BLUE: Choisissez une couleur primaire. 2 00 à 31: Sélectionnez le niveau.
NIGHT COLOR	Répétez les étapes 1 et 2 pour toutes les couleurs primaires. • Votre réglages est mémorisé sur [USER] dans [PRESET].
MENU COLOR	ON: Change l’éclairage des touches en mode de menu ou lors de la sélection d’un fichier musical à partir d’un dossier ou d’une liste. ; OFF: Annulation.

[NIGHT COLOR] ou [DAY COLOR] est changé quand vous allumez ou éteignez les feux de la voiture.

RÉFÉRENCES

Changez l'information sur l'affichage

Chaque fois que vous appuyez sur  - , les informations affichées changent.

- Si aucune information n'est disponible ou si aucune information n'est enregistrée, "NO TEXT", "NO NAME", ou une autre information (par ex. le nom de la station) apparaît.

FM ou AM	Fréquence ↔ Jour/Horloge (Pour les stations FM Radio Broadcast Data System uniquement) Nom de la station (PS) → Fréquence → Type de programme (PTY) → Radio texte+ → Jour/Horloge → Indicateur de niveau → Indicateur de niveau avec synchronisation de luminosité*1 ou Indicateur de niveau avec synchronisation de couleur*2 → (retour au début)
CD ou USB / USB FRONT / USB REAR	(Pour CD-DA) Durée de lecture → Jour/Horloge → Nom du disque → Titre de plage → Indicateur de niveau → Indicateur de niveau avec synchronisation de luminosité*1 ou Indicateur de niveau avec synchronisation de couleur*2 → (retour au début) (Pour les fichiers MP3/WMA/AAC/WAV/FLAC) Durée de lecture → Jour/Horloge → Titre d'album/Artiste → Titre de plage → Noms de dossier/fichier → Indicateur de niveau → Indicateur de niveau avec synchronisation de luminosité*1 ou Indicateur de niveau avec synchronisation de couleur*2 → (retour au début)
USB-IPOD / IPOD FRONT / IPOD REAR ou ANDROID / ANDROID-F / ANDROID-R	Durée de lecture → Jour/Horloge → Titre d'album/Artiste → Titre de plage → Indicateur de niveau → Indicateur de niveau avec synchronisation de luminosité*1 ou Indicateur de niveau avec synchronisation de couleur*2 → (retour au début)
PANDORA / PANDORA-F / PANDORA-R	Nom de la station → Partagée/Radio → Titre d'album → Artiste → Titre de plage → Durée de lecture → Jour/Horloge → Indicateur de niveau → Indicateur de niveau avec synchronisation de luminosité*1 ou Indicateur de niveau avec synchronisation de couleur*2 → (retour au début)

IHEARTRADIO / IHEART FRONT / IHEART REAR	Nom de la station → Titre de plage → Plage Artiste → Jour/Horloge → Indicateur de niveau → Indicateur de niveau avec synchronisation de luminosité*1 ou Indicateur de niveau avec synchronisation de couleur*2 → (retour au début)
SIRIUS XM	No de canal/Nom de canal → Artiste → Titre de morceau → Informations sur le contenu → Nom de catégorie → Jour/Horloge → Indicateur de niveau → Indicateur de niveau avec synchronisation de luminosité*1 ou Indicateur de niveau avec synchronisation de couleur*2 → (retour au début)
AUX	AUX → Jour/Horloge → Indicateur de niveau → Indicateur de niveau avec synchronisation de luminosité*1 ou Indicateur de niveau avec synchronisation de couleur*2 → (retour au début)
BT AUDIO	Durée de lecture → Jour/Horloge → Titre d'album/Artiste → Titre de plage → Indicateur de niveau → Indicateur de niveau avec synchronisation de luminosité*1 ou Indicateur de niveau avec synchronisation de couleur*2 → (retour au début)

*1 Pour **KD-R875BTS / KD-R870BT / KD-R770BT / KD-RD87BT**: La luminosité de l'éclairage des touches change et est synchronisée avec le niveau sonore.

*2 Pour **KD-R975BTS / KD-R970BT / KD-RD97BT**: La couleur des touches et l'éclairage de l'affichage changent et sont synchronisés avec le niveau sonore.

Pour **KD-R97MBS**: La couleur de l'éclairage des touches change et est synchronisée avec le niveau sonore.

RÉFÉRENCES

■ Entretien

Nettoyage de l'appareil

Essayez la saleté de la façade avec un chiffon sec au silicone ou un chiffon doux.

Nettoyage du connecteur

Détachez la façade et nettoyez le connecteur à l'aide d'un coton tige en faisant attention de ne pas endommager le connecteur.

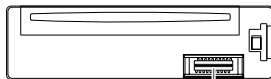

Connecteur (sur la face arrière de la façade)

Manipulation des disques:

- Ne pas toucher la surface d'enregistrement du disque.
- Ne pas coller de ruban adhésif, etc. sur les disques et ne pas utiliser de disque avec du ruban adhésif collé dessus.
- N'utilisez aucun accessoire pour le disque.
- Nettoyer le disque en partant du centre vers l'extérieur.
- Nettoyez le disque avec un chiffon sec au silicone ou un chiffon doux. N'utilisez aucun solvant.
- Pour retirer les disques de cet appareil, tirez-les horizontalement.
- Retirez les ébarbures du bord du trou central du disque avant d'insérer un disque.

■ Plus d'informations

Consultez aussi le site web suivant <<http://www.jvc.net/cs/car/>> pour:

- Les dernières mise à jour du micrologiciel et la liste de compatibilité la plus récente
- Application Android™ JVC MUSIC PLAY
- Autres informations récentes

Généralités

- Cet appareil ne peut lire que les CD suivants:



- **Lecture de disques à double face:** La face non DVD d'un disque à "DualDisc" n'est pas compatible avec le standard "Compact Disc Digital Audio". Par conséquent, l'utilisation de la face non DVD d'un disque à double face sur cet appareil ne peut pas être recommandée.
- Des informations détaillées et des remarques à propos des fichiers audio pouvant être lus se trouvent dans le manuel en ligne disponible sur le site suivant: <<http://www.jvc.net/cs/car/>>.

Fichiers pouvant être lus

- Fichier audio reproductible:
KD-R975BTS / KD-R970BTS / KD-R97MBS / KD-R875BTS / KD-R870BT / KD-RD97BT / KD-RD87BT: MP3 (.mp3)/ WMA (.wma)/ AAC (.aac)
KD-R770BT: MP3 (.mp3)/ WMA (.wma)
 - Supports de disque compatibles: CD-R/CD-RW/CD-ROM
 - Formats de fichiers de disques compatibles: ISO 9660 Niveau 1/2, Joliet, Nom de fichier étendu.
 - Systèmes de fichier de périphérique USB compatibles: FAT12, FAT16, FAT32
- Même quand les fichiers audio sont conformes aux normes établies ci-dessus, il est possible que la lecture ne soit pas possible suivant le type ou les conditions du support ou périphérique.
- Un fichier AAC (.m4a) dans un périphérique USB ou un CD codé par iTunes ne peut pas être lu sur cet appareil.

Disques ne pouvant pas être lus

- Disques qui ne sont pas ronds.
- Disques avec des colorations sur la surface d'enregistrement ou disques sales.
- Disques enregistrables/réinscriptibles qui n'ont pas été finalisés.
- CD de 8 cm. Essayer d'insérer un disque à l'aide d'un adaptateur peut entraîner un dysfonctionnement de l'appareil.

À propos des périphériques USB

- Cet appareil peut reproduire les fichiers mémorisés suivants sur un périphérique USB à mémoire de grande capacité:
KD-R975BTS / KD-R970BTS / KD-R97MBS / KD-R875BTS / KD-R870BT / KD-RD97BT / KD-RD87BT: MP3/WMA/AAC/WAV/FLAC
KD-R770BT: MP3/WMA/WAV/FLAC
- Vous ne pouvez pas connecter un périphérique USB via un hub USB.
- La connexion d'un câble dont la longueur totale dépasse 5 m peut avoir pour conséquence un fonctionnement anormal de la lecture.
- Cet appareil ne peut pas reconnaître les périphériques USB dont l'alimentation n'est pas de 5 V et dépasse 1,5 A.

À propos de l'iPod/iPhone

Made for

- iPod touch (2nd, 3rd, 4th et 5th generation)
- iPod classic
- iPod nano (3rd, 4th, 5th, 6th et 7th generation)
- iPhone 3G, 3GS, 4, 4S, 5, 5S, 5C, 6, 6 Plus
- Il n'est pas possible de parcourir les fichiers vidéo sur le menu "Vidéos" en mode [HEAD MODE].

RÉFÉRENCES

- L'ordre des morceaux affichés sur le menu de sélection de cet appareil peut être différent de celui de iPod/iPhone.
- En fonction de la version du système d'exploitation de l'iPod/iPhone, certaines fonctions peuvent ne pas être utilisables sur cet appareil.

À propos du périphérique Android

- Cet appareil prend en charge Android OS 4.1 et ultérieur.
- Certains périphériques Android (avec OS 4.1 et ultérieur) peuvent ne pas prendre en charge complètement Android Open Accessory (AOA) 2.0.
- Si le périphérique Android prend en charge à la fois le protocole mass storage class et AOA 2.0, cet appareil utilise toujours en priorité la lecture via AOA 2.0.

À propos de Pandora

- Pandora est disponible uniquement dans certains pays. Veuillez consulter <<http://www.pandora.com/legal>> pour en savoir plus.
- Puisque Pandora est un service tiers, les spécifications sont sujettes à changement sans notification préalable. Par conséquent, la compatibilité peut réduite ou certains services ou même tous les services peuvent devenir indisponibles.
- Certaines fonction de Pandora ne peuvent pas être utilisées à partir de cet appareil.
- Pour les problèmes lors de l'utilisation de l'application, veuillez contacter Pandora à pandora-support@pandora.com.

À propos de iHeartRadio

- iHeartRadio® est un service tiers, et par conséquent les spécifications sont sujettes à changement sans notification préalable. Par conséquent, la compatibilité peut réduite ou certains services ou même tous les services peuvent devenir indisponibles.
- Certaines fonction de iHeartRadio® ne peuvent pas être utilisées à partir de cet appareil.



À propos de Bluetooth

- En fonction de la version Bluetooth du périphérique, il se peut que certains périphériques Bluetooth ne puissent pas être connectés à cet appareil.
- Cet appareil peut ne pas fonctionner avec certains périphériques Bluetooth.
- La condition du signal varie en fonction de l'environnement.

GUIDE DE DÉPANNAGE

	Symptôme	Remède
Généralités	Le son ne peut pas être entendu.	<ul style="list-style-type: none">• Ajustez le volume sur le niveau optimum.• Vérifiez les cordons et les connexions.
	"MISWIRING CHECK WIRING THEN PWR ON" apparaît.	Mettez l'appareil hors tension, puis assurez-vous que les prises des câbles d'enceinte sont correctement isolées. Mettez de nouveau l'appareil sous tension.
	"PROTECTING SEND SERVICE" apparaît.	Envoyez l'appareil au centre de service le plus proche.
	Vous ne pouvez pas choisir la source.	Cochez le réglage [SRC SELECT]. (➔ 4)
Radio	<ul style="list-style-type: none">• La réception radio est mauvaise.• Bruit statique pendant l'écoute de la radio.	Connectez l'antenne solidement.
	Le disque ne peut pas être éjecté.	Maintenez enfoncée ▲ pour éjecter le disque de force. Faites attention que le disque ne tombe pas quand il est éjecté.
	"IN DISC" apparaît.	Assurez-vous que rien ne bloque la fente d'insertion quand vous éjectez le disque.
	"PLEASE" et "EJECT" apparaissent alternativement.	Appuyez sur ▲, puis insérez le disque correctement.
CD / USB / iPod	L'ordre de lecture n'est pas celui que vous pensiez.	L'ordre de lecture est déterminé par le nom du fichier (USB) ou l'ordre dans lequel les fichiers ont été enregistrés (disque).
	La durée de lecture écoulée n'est pas correcte.	Cela dépend du processus d'enregistrement utilisé.
	"NOT SUPPORT" apparaît et la plage est sautée.	Vérifiez si la plage est dans un format compatible. (➔ 27)
	"READING" clignote sur.	<ul style="list-style-type: none">• N'utilisez pas trop de niveaux de hiérarchie et de dossiers.• Remettez le disque en place ou reconnectez le périphérique USB.
	"CANNOT PLAY" clignote et/ou le périphérique connecté ne peut pas être détecté.	<ul style="list-style-type: none">• Vérifiez si le périphérique connecté est compatible avec cet appareil et assurez-vous que les fichiers sont dans un format compatible. (➔ 27)• Reconnectez le périphérique.

GUIDE DE DÉPANNAGE

	Symptôme	Remède
CD / USB / iPod	iPod/iPhone ne peut pas être mis sous tension ou ne fonctionne pas.	<ul style="list-style-type: none"> Vérifiez la connexion entre cet appareil et l'iPod/iPhone. Détachez et réinitialisez l'iPod/iPhone en utilisant un réinitialisation matérielle.
	<p>“LOADING” apparaît quand vous entrez en mode de recherche en appuyant sur  / .</p> <p>Les caractères corrects ne sont pas affichés.</p>	<p>Cet appareil continue de préparer la liste des morceaux de l'iPod/iPhone. Le chargement des données peut être long, essayez de nouveau plus tard.</p> <p>Cet appareil peut uniquement afficher les lettres majuscules, les chiffres et un nombre limité de symboles.</p> <p>En fonction de la langue d'affichage que vous avez choisie (➔ 5), certains caractères peuvent ne pas être affichés correctement.</p>
ANDROID	<ul style="list-style-type: none"> Aucun son ne peut être entendu pendant la lecture. Le son sort uniquement du périphérique Android. 	<ul style="list-style-type: none"> Reconnectez le périphérique Android. En mode [AUDIO MODE], lancez n'importe quelle application multimédia sur le périphérique Android et démarrez la lecture. En mode [AUDIO MODE], relancez l'application multimédia actuelle ou utilisez une autre application multimédia. Redémarrez le périphérique Android. Si cela ne résout pas le problème, c'est que le périphérique Android connecté ne peut pas diriger le signal audio sur l'appareil. (➔ 28)
	Lecture impossible en mode [AUTO MODE].	<ul style="list-style-type: none"> Assurez-vous que JVC MUSIC PLAY APP est installé sur le périphérique Android. (➔ 7) Reconnectez le périphérique Android et sélectionnez le mode de commande approprié. (➔ 8) Si cela ne résout pas le problème, c'est que le périphérique Android connecté ne prend pas en charge [AUTO MODE]. (➔ 28)
	“NO DEVICE” ou “READING” clignote sur.	<ul style="list-style-type: none"> Déactivez les options développeur sur le périphérique Android. Reconnectez le périphérique Android. Si cela ne résout pas le problème, c'est que le périphérique Android connecté ne prend pas en charge [AUTO MODE]. (➔ 28)
	La lecture est intermittente ou le son saute.	Déactivez le mode d'économie d'énergie sur le périphérique Android.
	“CANNOT PLAY”	<ul style="list-style-type: none"> Assurez-vous que le périphérique Android contient des fichiers audio compatibles. Reconnectez le périphérique Android. Redémarrez le périphérique Android.

	Symptôme	Remède
Pandora	“ADD ERROR”	La création d'une nouvelle station n'a pas réussi.
	“CHK DEVICE”	Vérifiez l'application Pandora sur votre appareil.
	“NO SKIPS”	La limite de saut a été atteinte.
	“NO STATIONS”	Aucune station n'a été trouvée.
	“STATION LMT”	Le nombre de stations enregistrées a atteint la limite. Essayez de nouveau après avoir supprimé des stations inutiles de votre appareil.
	“UPGRADE APP”	Assurez-vous que vous avez bien installé la dernière version de l'application Pandora sur votre appareil.
iHeartRadio	“CONNECT ERR”	La communication est instable.
	“RATING ERR”	L'enregistrement des pouces vers le haut/vers le bas a échoué à cause d'une connectivité réseau insuffisante.
	“THUMBS N/A”	L'enregistrement de pouces vers le haut/vers le bas n'est pas permis.
	“LICENSE ERR”	Vous avez essayé d'accéder à un pays pour lequel Pandora n'est pas disponible.
Radio SiriusXM®	La station ne peut pas être choisie.	Si “Explicit Content” est coché pour [Account Settings] dans la version web de iHeartRADIO, les stations personnalisées deviennent disponibles.
	“NOT CONNECT”	La liaison à l'application est impossible.
	“CH LOCKED LOCK CODE?”	Le canal sélectionné est verrouillé. Entrez le code secret correct pour déverrouiller. (➔ 13)
Radio SiriusXM®	“CHAN UNSUB”	Le canal sélectionné ne fait pas parti de l'abonnement. Appelez le 1-866-635-2349 aux États-Unis ou le 1-877-438-9677 au Canada pour vous abonner.
	“CH UNAVAIL”	Le canal sélectionné n'est pas disponible. Consultez www.siriusxm.com pour obtenir plus d'informations sur les canaux disponibles SiriusXM.

Symptôme	Remède
Radio SiriusXM®	"CHK ANTENNA" Vérifiez que l'antenne et sa connexion sont correctes.
	"CHECK TUNER" Assurez-vous que le tuner SiriusXM Vehicle est connecté à l'appareil.
	"NO SIGNAL" Assurez-vous que l'antenne est montée à l'extérieure du véhicule.
	"SUBSCRIPTION UPDATED – PRESS ENTER TO CONTINUE." Votre abonnement a été mis à jour. Appuyez sur le bouton de volume pour continuer.
	"CODE ERROR" Assurez-vous que vous avez entré le code secret correct. (➔ 13)
	"NO CONTENT" Le contenu est insuffisant pour démarrer TuneScan.
"SCAN CANCEL" TuneScan a été interrompu.	
Bluetooth®	Aucun périphérique Bluetooth n'est détecté. <ul style="list-style-type: none"> Faites de nouveau une recherche à partir du périphérique Bluetooth. Réinitialisez l'appareil. (➔ 3)
	Le pairage ne peut pas être réalisé. <ul style="list-style-type: none"> Assurez-vous que vous avez entré le même code PIN pour l'appareil et le périphérique Bluetooth. Supprimez les informations de pairage pour cet appareil et le périphérique Bluetooth, puis effectuez de nouveau le pairage. (➔ 14)
	Il y a un écho ou du bruit. <ul style="list-style-type: none"> Ajustez la position du microphone. (➔ 14) Cochez le réglage [ECHO CANCEL]. (➔ 16)
	Le son du téléphone est de mauvaise qualité. <ul style="list-style-type: none"> Réduisez la distance entre cet appareil et le périphérique Bluetooth. Déplacez la voiture dans un endroit où vous pouvez obtenir un meilleur signal de réception.
	Le son est interrompu ou saute pendant la lecture d'un lecteur audio Bluetooth. <ul style="list-style-type: none"> Réduisez la distance entre cet appareil et le lecteur audio Bluetooth. Mettez cet appareil hors tension, puis de nouveau sous tension et essayez de nouveau de connecter l'appareil. D'autres périphériques Bluetooth peuvent être en train de se connecter à l'appareil.

Symptôme	Remède
Bluetooth®	Le lecteur audio Bluetooth connecté ne peut pas être commandé. <ul style="list-style-type: none"> Vérifiez si le lecteur audio Bluetooth connecté prend en charge AVRCP (Audio/Video Remote Control Profile). (Référez-vous aux instructions de votre lecteur audio.) Déconnectez et reconnectez à nouveau le lecteur Bluetooth.
	"PAIRING FULL" Le nombre de périphériques enregistrés a atteint la limite. Essayez de nouveau après avoir supprimé un périphérique inutile. (➔ 18, DELETE PAIR)
	"PLEASE WAIT" L'appareil se prépare pour utiliser la fonction Bluetooth. Si le message ne disparaît pas, mettez l'appareil hors tension puis sous tension, puis connectez de nouveau le périphérique.
	"BT DEVICE NOT FOUND" La recherche des périphériques Bluetooth enregistrés a échoué pendant [AUTO CNNECT]. Mettez en service le Bluetooth sur votre périphérique est connectez-le manuellement. (➔ 18)
	"NOT SUPPORT" Le téléphone connecté ne prend pas en charge la fonction de reconnaissance vocale.
	"ERROR" Essayez de nouveau l'opération. Si "ERROR" apparaît de nouveau, vérifiez si l'appareil extérieur prend en charge la fonction que vous avez essayée.
"H/W ERROR" Réinitialiser l'appareil et essayez de nouveau l'opération. Si "H/W ERROR" apparaît de nouveau, consultez le centre de service le plus proche.	

En cas de problèmes, essayez ce qui suit:

- 1 Vérifiez la section GUIDE DE DÉPANNAGE**
- 2 Réinitialisez l'appareil (➔ 3)**
- 3 Contactez (USA uniquement)
Appelez: 1-800-252-5722 (ou) consultez:
<http://www.jvc.com>**

SPÉCIFICATIONS

Tuner	FM	Plage de fréquences	87,9 MHz — 107,9 MHz (pas de 200 kHz) 87,5 MHz — 108,0 MHz (pas de 50 kHz)
		Sélection de l'intervalle entre les canaux	50 kHz/200 kHz
		Sensibilité utilisable (S/B = 26 dB)	8,2 dBf (0,71 µV/75 Ω)
		Seuil de sensibilité (DIN S/N = 46 dB)	17,2 dBf (2,0 µV/75 Ω)
		Réponse en fréquence (±3 dB)	30 Hz — 15 kHz
	Taux de Signal/Bruit (MONO)	64 dB	
	Séparation stéréo (1 kHz)	40 dB	
	AM	Plage de fréquences	530 kHz — 1 700 kHz (pas de 10 kHz) 531 kHz — 1 611 kHz (pas de 9 kHz)
		Sélection de l'intervalle entre les canaux	9 kHz/10 kHz
		Sensibilité utilisable (S/B = 20 dB)	29 dBµ (28,2 µV)

Lecteur CD	Diode laser	GaAlAs
	Filtre numérique (D/A)	8 fois suréchantillonnage
	Vitesse de rotation	500 t/min. — 200 t/min. (CLV)
	Pleurage et scintillement	Non mesurables
	Réponse en fréquence (±1 dB)	20 Hz — 20 kHz
	Distorsion harmonique totale (1 kHz)	0,01 %
	Taux de Signal/Bruit (1 kHz)	105 dB
	Gamme dynamique	90 dB
	Séparation des canaux	85 dB
	Décodage MP3	Compatible avec le format MPEG-1/2 Audio Layer-3
	Décodeur WMA	Compatible Windows Media Audio
	Décode AAC	Fichiers AAC-LC ".aac" (Sauf pour KD-R770BT)

USB	Standard USB	USB 1.1, USB 2.0 (Vitesse maximale)
	Périphériques compatibles	À mémoire de grande capacité
	Système de fichiers	FAT12/ 16/ 32
	Courant d'alimentation maximum	CC 5 V  1,5 A
	Convertisseur de filtre numérique (N/A)	24 Bit
	Décodage MP3	Compatible avec le format MPEG-1/2 Audio Layer-3
	Décodeur WMA	Compatible Windows Media Audio
Décode AAC	Fichiers AAC-LC ".aac" (Sauf pour KD-R770BT)	
Décodeur WAV	PCM linéaire	
Décodeur FLAC	Fichiers FLAC	

Auxiliaire	Réponse en fréquence (±3 dB)	20 Hz — 20 kHz
	Tension maximum d'entrée	1 000 mV
	Impédance d'entrée	30 kΩ

Bluetooth	Version	Bluetooth Ver.2.1+EDR/ Bluetooth 3.0
	Plage de fréquences	2,402 GHz — 2,480 GHz
	Puissance de sortie	+4 dBm (MAX), 0 dBm (AVE) Power Class 2
	Portée de communication maximale	Ligne de vue approximative 10 m (32,8 ft)
	Pairage	SSP (Secure Simple Pairing)
	Profil	HFP 1.6 (Hands-Free Profile — Profil mains libres) A2DP (Advanced Audio Distribution Profile — Profil de distribution audio avancé) AVRCP 1.5 (Audio/Video Remote Control Profile — Profil de télécommande audio/vidéo) PBAP (Phonebook Access Profile — Profil d'accès au répertoire d'adresses) SPP (Serial Port Profile — Profil de port série)

SPÉCIFICATIONS

Audio	Puissance de sortie maximum	50 W × 4 ou 50 W × 2 + 50 W × 1 (Caisson de grave = 4 Ω)
	Pleine Puissance de Largeur de Bande (avec moins de 1% DHT)	22 W × 4
	Impédance d'enceinte	4 Ω — 8 Ω
	Niveau de préamplification/charge (CD/USB)	4 000 mV/10 kΩ en charge
	Impédance du préamplificateur	≤ 600 Ω
Généralités	Tension de fonctionnement (10,5 V — 16 V admissible)	14,4 V
	Consommation de courant maximale	10 A
	Gamme de température de fonctionnement	-10°C — +60°C
	Dimensions d'installation (L × H × P)	182 mm × 53 mm × 158 mm (7-3/16 pouces × 2-1/8 pouces × 6-1/4 pouces)
	Poids	1,1 kg (2,43 livres)

Sujet à changement sans notification.

INSTALLATION / RACCORDEMENT

▲ Avertissement

- L'appareil peut uniquement être utilisé avec une alimentation de 12 V CC, à masse négative.
- Déconnectez la borne négative de la batterie avant le câblage et le montage.
- Ne connectez pas le fil de batterie (jaune) et le fil d'allumage (rouge) au châssis de la voiture ou au fil de masse (noir) pour éviter les courts-circuits.
- Isolez les fils non connectés avec du ruban adhésif pour éviter les courts-circuits.
- Assurez-vous de raccorder de nouveau la mise à la masse de cet appareil au châssis de la voiture après l'installation.

▲ Précautions

- Pour des raisons de sécurité, laissez le travail de câblage et de montage des professionnels. Consultez votre revendeur autoradio.
- Installez cet appareil dans la console de votre véhicule. Ne touchez pas les parties métalliques de cet appareil pendant ou juste après son utilisation. Les parties métalliques, comme le dissipateur de chaleur et le boîtier, deviennent chaudes.
- Ne connectez pas les fils ⊖ des enceintes au châssis de la voiture, au fil de masse (noir) ou en parallèle.
- Connectez des enceintes avec une puissance maximum de plus de 50 W. Si la puissance maximum des enceintes est inférieure à 50 W, changez le réglage **[AMP GAIN]** pour éviter d'endommager les enceintes. (→ 21)
- Montez l'appareil avec un angle de moins de 30°.
- Si le faisceau de fils de votre véhicule ne possède pas de borne d'allumage, connectez le fil d'allumage (rouge) à la borne du boîtier de fusible de votre véhicule qui offre une alimentation de 12 V CC et qui se met en et hors service avec la clé de contact.
- Gardez tous les câbles à l'écart des dissipateurs thermiques.
- Après avoir installé l'appareil, vérifiez si les lampes de frein, les indicateurs, les clignotants, etc. de la voiture fonctionnent correctement.
- Si un fusible saute, assurez-vous d'abord que les câbles ne touchent pas le châssis de la voiture puis remplacez le vieux fusible par un nouveau de même valeur.

Procédure de base

- 1 Retirez la clé de contact, puis déconnectez la borne ⊖ de la batterie de la voiture.**
- 2 Connectez les fils correctement.**
Reportez-vous à Connexions. (→ 34, 35)
- 3 Installez l'appareil dans votre voiture.**
Reportez-vous à Installation de l'appareil (montage encastré).
- 4 Connectez la borne ⊖ de la batterie de la voiture.**
- 5 Appuyez sur SOURCE-⏻ pour mettre l'appareil sous tension.**
- 6 Détachez la façade et réinitialisez l'appareil avant 5 secondes. (→ 3)**

INSTALLATION / RACCORDEMENT

Installation de l'appareil (montage encastré)

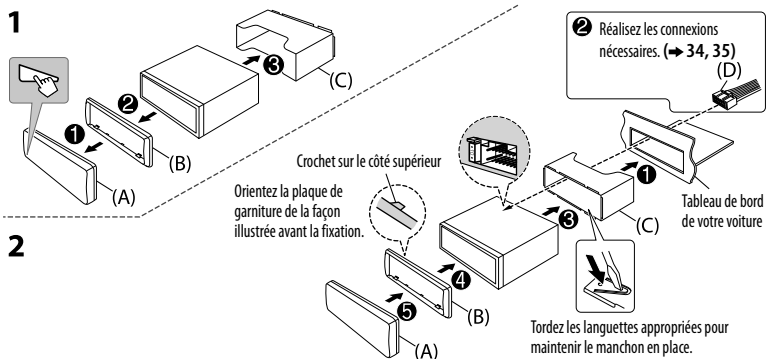

Liste des pièces pour l'installation

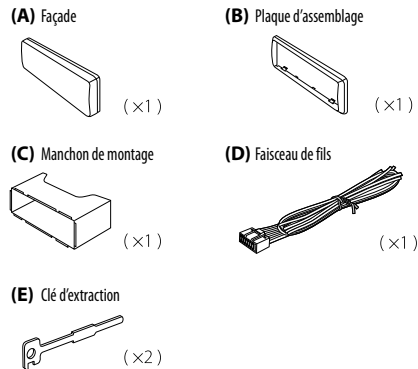

Lors d'une installation sans manchon de montage

- Retirez le manchon de montage et la plaque d'assemblage de l'appareil.
- Alignez les entailles de l'appareil (des deux côtés) avec le support de montage du véhicule et fixez l'appareil avec les vis (en vente dans le commerce).

⚠ N'utiliser que les vis spécifiés. L'utilisation de vis incorrects peut endommager l'appareil.

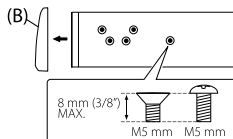

Comment retirer l'appareil

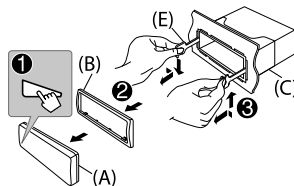

Prises de sortie

Pour le réglage de transition 2 voies

3 paires	REAR	: Sortie arrière
	FRONT	: Sortie avant
	SW	: Sortie de caisson de grave

2 paires	FRONT	: Sortie avant
	REAR/SW	: Sortie arrière/caisson de grave

1 paire	REAR/SW	: Sortie arrière/caisson de grave
---------	---------	-----------------------------------

Pour le réglage de transition 3 voies

3 paires	REAR	: Sortie de l'enceinte des aigus
	FRONT	: Sortie de l'enceinte des médiums
	SW	: Sortie de l'enceinte des graves

2 paires	FRONT	: Sortie de l'enceinte des médiums
	REAR/SW	: Sortie de l'enceinte des graves

1 paire	REAR/SW	: Sortie de l'enceinte des graves
---------	---------	-----------------------------------

Connexions (pour KD-R975BTS / KD-R970BTS / KD-R97MBS / KD-R875BTS)

IMPORTANTES

Nous recommandons d'installer l'appareil en utilisant un harnais de câblage en vente dans le commerce recommandé spécifiquement pour votre voiture et, pour votre sécurité, de laisser ce travail à des professionnels. Consultez votre revendeur autoradio.

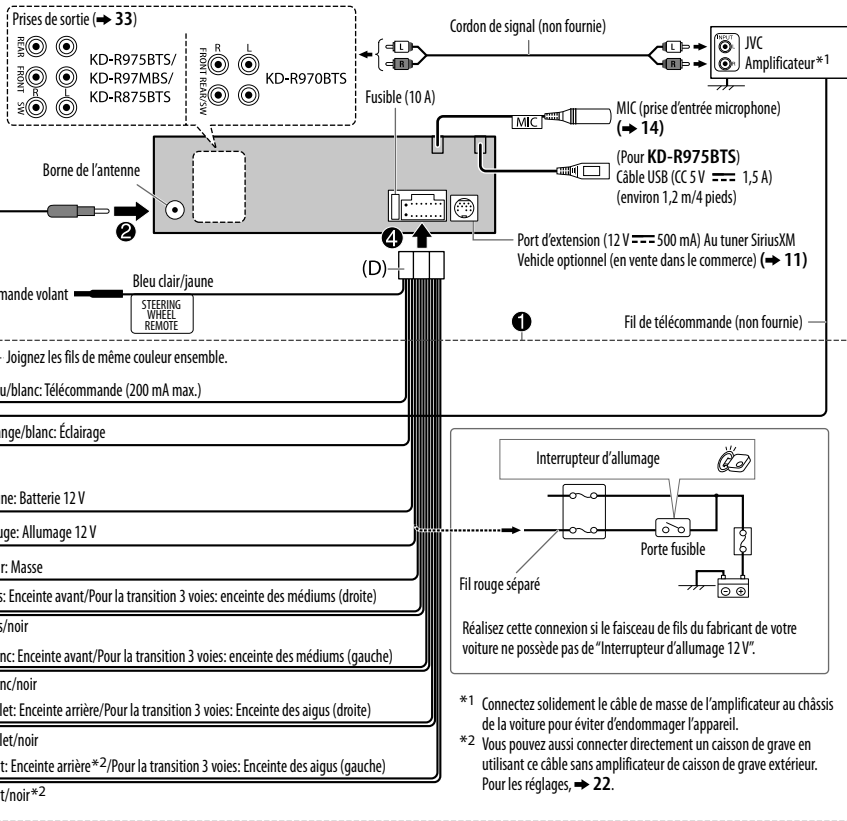

Connexions (pour KD-R870BT / KD-R770BT / KD-RD97BT / KD-RD87BT)

IMPORTANTES

Nous recommandons d'installer l'appareil en utilisant un harnais de câblage en vente dans le commerce recommandé spécifiquement pour votre voiture et, pour votre sécurité, de laisser ce travail à des professionnels. Consultez votre revendeur autoradio.

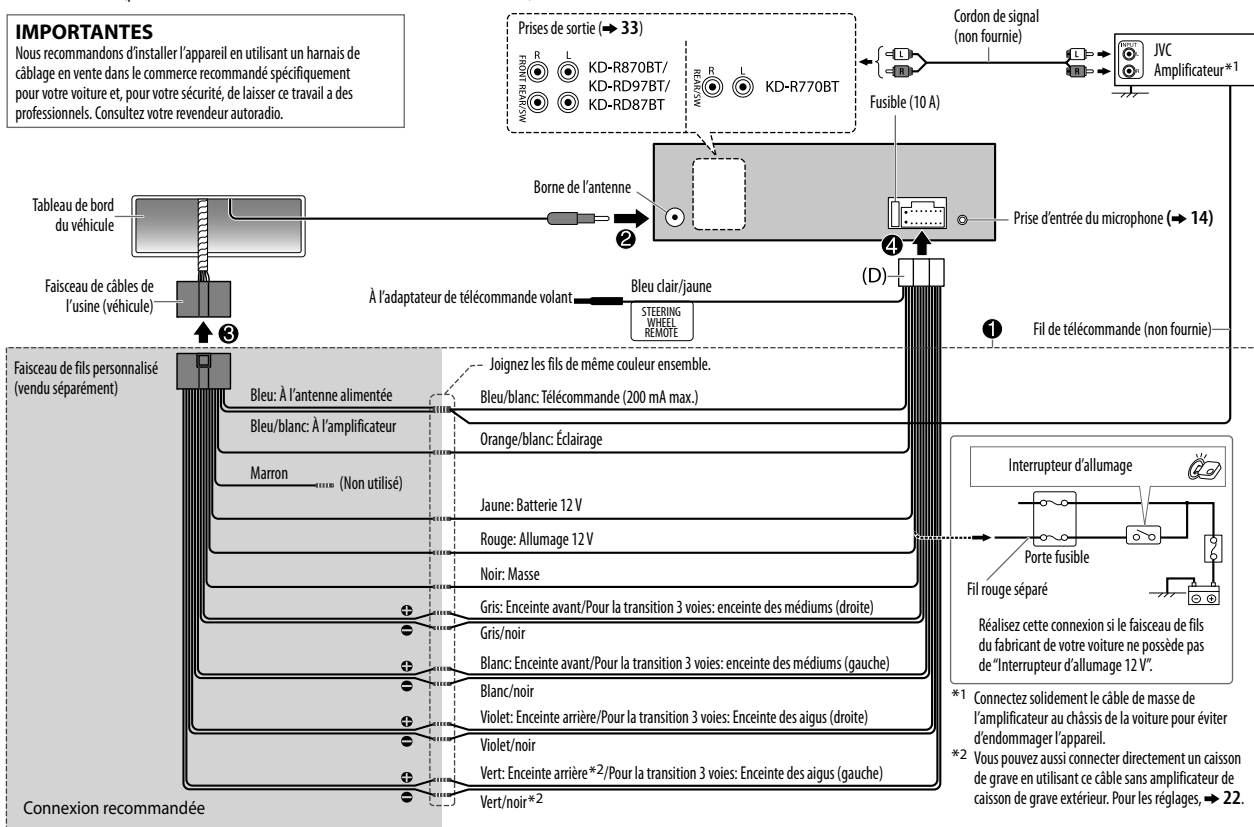

CONTENIDO

ANTES DEL USO	2
PUNTOS BÁSICOS	3
PROCEDIMIENTOS INICIALES	4
1 Cancele la demostración	
2 Puesta en hora del reloj	
3 Realice los ajustes básicos	
RADIO	5
CD / USB / iPod / ANDROID	7
Pandora®	9
iHeartRadio®	10
Radio SiriusXM® (para KD-R975BTS / KD-R970BTS / KD-R97MBS / KD-R875BTS)	11
BLUETOOTH®	14
AUX	20
AJUSTES DE AUDIO	20
AJUSTES DE VISUALIZACIÓN	24
REFERENCIAS	26
Mantenimiento	
Más información	
LOCALIZACIÓN Y SOLUCIÓN DE PROBLEMAS	28
ESPECIFICACIONES	31
INSTALACIÓN / CONEXIÓN	32

ANTES DEL USO

IMPORTANTE

- Antes de utilizar este producto y para asegurar su uso correcto, lea completamente este manual. En especial, lea y observe las Advertencias y Precauciones incluidas en este manual.
- Guarde el manual en un lugar seguro y accesible para futuras consultas.

▲ Advertencia

No utilice ninguna función que pueda desviar su atención mientras está conduciendo el vehículo.

▲ Precaución

Ajuste del volumen:

- Ajuste el volumen a un nivel que le permita oír los ruidos del exterior para impedir accidentes.
- Antes de reproducir fuentes digitales, baje el volumen para evitar que el repentino aumento del nivel de salida cause daños a los altavoces.

General:

- Evite el uso de dispositivos externos cuando puedan afectar la seguridad de conducción.
- Asegúrese de tener una copia de respaldo de todos los datos importantes. No aceptamos responsabilidad alguna por la pérdida de los datos grabados.
- Para evitar cortocircuitos, nunca coloque ni deje objetos metálicos (por ejemplo, monedas o herramientas metálicas) dentro de la unidad.
- Si ocurre un error de disco debido a la condensación en el lente láser, extraiga el disco y espere hasta que se evapore la humedad.

Mando a distancia (RM-RK52):

- No deje el mando a distancia sobre superficies calientes, tales como el salpicadero.
- Si la batería de litio no se instala correctamente, existirá el peligro de una explosión. Sustituya la pila únicamente por otra del mismo tipo o un tipo equivalente.
- El bloque de baterías no debe exponerse a una fuente de calor excesiva, como luz solar, fuego o similar.
- Mantenga la batería fuera del alcance de los niños y en su estuche original cuando no esté en uso. Deseche las baterías utilizadas de forma rápida. En caso de tragarse, póngase con un médico inmediatamente.

Cómo leer este manual

- Las operaciones se explican utilizando principalmente los botones de la placa frontal del **KD-R975BTS**.
- Se utilizan indicaciones en inglés para las explicaciones. Puede seleccionar el idioma de visualización desde el menú. (➔ 5)
- [XX] indica los elementos seleccionados.
- (➔ XX) significa que hay información disponible en la página indicada.

PUNTOS BÁSICOS

Placa frontal

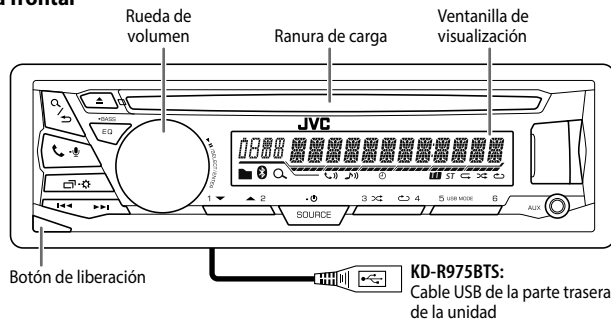

Fijar



Desmontar

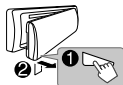

Cómo reinicializar



Pulse dos veces el interruptor en menos de 5 segundos después de haber extraído el panel frontal.

Mando a distancia (RM-RK52)

KD-R97MBS puede controlarse a distancia mediante un mando a distancia que se vende como opcional.

Sensor remoto (DO lo exponga a la luz solar brillante.)

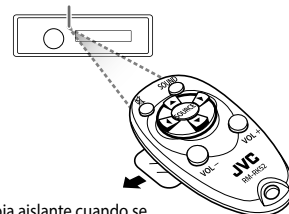

Retire la hoja aislante cuando se utilice por primera vez.

Cómo cambiar la batería

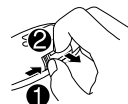

Para

En la placa frontal



Encender la unidad

- Pulse **SOURCE**-.
- Pulse y mantenga pulsado para apagar la unidad.



Ajustar el volumen

- Gire la rueda de volumen.
- Pulse la rueda de volumen para enmudecer el sonido o pausar la reproducción.
- Pulse otra vez para cancelar.

Seleccionar una fuente

- Pulse **SOURCE**- repetidamente.
- Pulse **SOURCE**- y, a continuación, gire la rueda de volumen antes de que transcurran 2 segundos.

Cambiar la información en pantalla

- Pulse   repetidamente. (→ 26)

En el mando a distancia

(No disponible)

Pulse **VOL +** o **VOL -**.

Pulse  para enmudecer el sonido o pausar la reproducción.

- Pulse otra vez para cancelar.
- Pulse **SOURCE** repetidamente.

(No disponible)

PROCEDIMIENTOS INICIALES

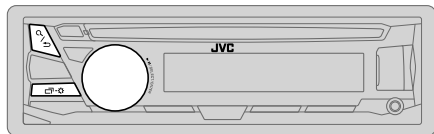

1 Cancele la demostración

Cuando enciende la unidad por primera vez (o [FACTORY RST] está ajustado a [YES]), en la pantalla se muestra: "CANCEL DEMO" → "PRESS" → "VOLUME KNOB"

- 1 Pulse la rueda de volumen.
Se selecciona [YES] para la configuración inicial.
- 2 Pulse de nuevo la rueda de volumen.
Aparece "DEMO OFF".

2 Puesta en hora del reloj

- 1 Pulse y mantenga pulsado para salir.
- 2 Gire la rueda de volumen para seleccionar [CLOCK] y luego púlsela.
- 3 Gire la rueda de volumen para seleccionar [CLOCK SET] y luego púlsela.
- 4 Gire la rueda de volumen para realizar los ajustes y, a continuación, púlsela.
Día → Hora → Minutos
- 5 Gire la rueda de volumen para seleccionar [24H/ 12H] y luego púlsela.
- 6 Gire la rueda de volumen para seleccionar [12 HOUR] o [24 HOUR] y luego púlsela.
- 7 Pulse para salir.

Para volver al elemento de ajuste anterior, pulse / .

3 Realice los ajustes básicos

- 1 Pulse y mantenga pulsado para salir.
- 2 Gire la rueda de volumen para seleccionar un elemento (consulte la siguiente tabla) y luego púlsela.
- 3 Repita el paso 2 hasta que se seleccione o active el elemento deseado.
- 4 Pulse para salir.

Para volver al elemento de ajuste anterior, pulse / .

Predeterminado: **XX**

SETTINGS

BEEP (No aplicable si se ha seleccionado crossover de 3 vías.)
ON: Activa el tono de pulsación de teclas. ; **OFF:** Se desactiva.

SRC SELECT

AM* **ON:** Habilita AM en la selección de la fuente. ; **OFF:** Se deshabilita.

PANDORA* **ON:** Habilita PANDORA/PANDORA-F/PANDORA-R en la selección de la fuente. ;
OFF: Se deshabilita.

IHEART* **ON:** Habilita IHEARTADIO/IHEART FRONT/IHEART REAR en la selección de la fuente. ;
OFF: Se deshabilita.

AUX* **ON:** Habilita AUX en la selección de la fuente. ; **OFF:** Se deshabilita.

F/W UPDATE

SYSTEM

F/W xxxx **YES:** Se empieza a actualizar el firmware. ; **NO:** Se cancela (la actualización no se activa).
Para obtener información sobre cómo actualizar el firmware, consulte:
<<http://www.jvc.net/cs/car/>>.

FACTORY RST **YES:** Se restablecen los ajustes predeterminados (excepto la emisora memorizada). ;
NO: Se cancela.

* No se visualiza cuando se ha seleccionado la fuente correspondiente.

PROCEDIMIENTOS INICIALES

CLOCK	
CLOCK SYNC	AUTO: El reloj se ajusta automáticamente en sincronización con los datos de CT (hora del reloj) de la señal del FM Radio Broadcast Data System. ; OFF: Se cancela.
CLOCK DISP	ON: La hora del reloj siempre se visualiza en la pantalla cuando la unidad está apagada. ; OFF: Se cancela.
ENGLISH	Seleccione el idioma de visualización para el menú y la información de la música, si corresponde.
ESPAÑOL	Por defecto, se selecciona ENGLISH .

RADIO

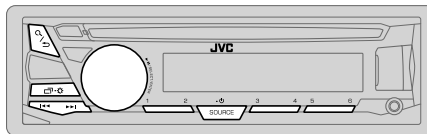

“ST” se enciende cuando se recibe una radiodifusión FM estéreo con una intensidad de señal suficiente.

Búsqueda de una emisora

- 1 Pulse **SOURCE**- repetidas veces para seleccionar FM o AM.
- 2 Pulse **◀◀ / ▶▶** (o pulse **◀ / ▶** en el RM-RK52) para la búsqueda automática de emisoras.
(o)
Pulse y mantenga pulsado **◀◀ / ▶▶** (o pulse y mantenga pulsado **◀ / ▶** en el RM-RK52) hasta que parpadee “M” y, a continuación, pulse repetidamente para la búsqueda manual de emisoras.

Ajustes en la memoria

Puede almacenar hasta 18 emisoras de FM y 6 emisoras de AM en la memoria.

■ Almacene una emisora

Mientras escucha una emisora...

Pulse y mantenga pulsado uno de los botones numéricos (1 a 6).

- (o)
1 Pulse y mantenga pulsada la rueda de volumen hasta que “PRESET MODE” parpadee.
- 2 Gire la rueda de volumen para seleccionar un número de preajuste y luego púlsela.
El número de preajuste parpadea y aparece “MEMORY”.

■ Seleccione una emisora almacenada

Pulse uno de los botones numéricos (1 a 6).

- (o)
1 Pulse / .
- 2 Gire la rueda de volumen para seleccionar un número de preajuste y, a continuación, pulse la rueda para confirmar.

RADIO

Otros ajustes

- 1 Pulse y mantenga pulsado - .
- 2 Gire la rueda de volumen para seleccionar [TUNER] y luego púlsela.
- 3 Gire la rueda de volumen para seleccionar un elemento (consulte la siguiente tabla) y luego púlsela.
- 4 Repita el paso step 3 hasta que se seleccione o active el elemento que desee o siga las instrucciones indicadas en el elemento seleccionado.
- 5 Pulse - para salir.

Para volver al elemento de ajuste anterior, pulse / .

Predeterminado: **XX**

RADIO TIMER

Enciende la radio a una hora específica, independientemente de la fuente actual.

- 1 **ONCE/ DAILY/ WEEKLY/ OFF**: Selecciona la frecuencia de activación del temporizador.
- 2 **FM/ AM/ SIRIUS XM***1: Selecciona una fuente.
- 3 **01 a 18** (para FM/ SIRIUS XM)/ **01 a 06** (para AM): Seleccione la emisora preajustada.
- 4 Define el día*2 la hora de activación.
Se ilumina al finalizar.
El temporizador de la radio no se activará en los siguientes casos.
 - La unidad está apagada.
 - Se ha seleccionado **[OFF]** para **[AM]** en **[SRC SELECT]** después de haber seleccionado AM para el temporizador de la radio. (➔ 4)

*1 Para **KD-R975BTS / KD-R970BTS / KD-R97MBS / KD-R875BTS**: Solo es posible seleccionarlo si el sintonizador para vehículos SiriusXM está conectado.

*2 Puede seleccionarse solo si se selecciona **[ONCE]** o **[WEEKLY]** en el paso 1.

Predeterminado: **XX**

SSM	SSM 01 – 06 / SSM 07 – 12 / SSM 13 – 18 : Configura automáticamente hasta 18 emisoras para FM. "SSM" deja de destellar cuando se almacenan las primeras 6 emisoras. Selección SSM 07 – 12 / SSM 13 – 18 para almacenar las 12 emisoras siguientes.
IF BAND	AUTO : Aumenta la selectividad del sintonizador para reducir las interferencias con emisoras FM adyacentes. (Se puede perder el efecto estéreo.) ; WIDE : Sujeto a interferencias de las emisoras FM adyacentes, pero la calidad del sonido no se degrada y se conserva el efecto estereofónico.
MONO*	ON : Mejora la recepción de FM pero se puede perder el efecto estéreo. ; OFF : Se cancela.
AREA	AREA US : Intervalos de AM/FM para América del Norte/Central/Sur: 10 kHz/200 kHz ; AREA SA : Intervalos de AM/FM para algunos países de América del Sur: 10 kHz/50 kHz ; AREA EU : Intervalos de AM/FM para otras áreas: 9 kHz/50 kHz.
PTY SEARCH*	Seleccione un código PTY (véase más abajo). Si hay una emisora que está difundiendo un programa que tenga el mismo código PTY que el seleccionado por usted, se sintonizará esa emisora.

Código PTY: **NEWS, INFORM** (información), **SPORTS, TALK, ROCK, CLS ROCK** (rock clásico), **ADLT HIT** (éxitos antiguos), **SOFT RCK** (rock suave), **TOP 40, COUNTRY, OLDIES, SOFT, NOSTALGA** (nostalgia), **JAZZ, CLASSICL** (clásica), **R & B** (ritmos y blues), **SOFT R&B** (ritmos y blues suaves), **LANGUAGE, REL MUSC** (música religiosa), **REL TALK** (charlas sobre religión), **PERSNLTY** (personalidad), **PUBLIC, COLLEGE, HABL ESP** (charlas en español), **MUSC ESP** (música española), **HIP HOP, WEATHER**

* Solo para la fuente de FM.

CD / USB / iPod / ANDROID

Inicie la reproducción

La fuente cambia automáticamente y se inicia la reproducción.

CD

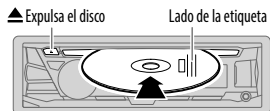

Terminal de entrada USB

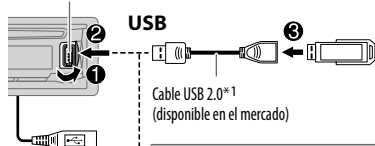

KD-R975BTS:

También se puede conectar al cable USB desde la parte trasera de la unidad.

iPod/iPhone



ANDROID*2

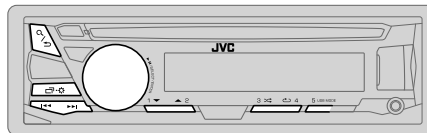

Fuente seleccionable:

- KD-R975BTS: CD/ USB FRONT/ USB REAR/ IPOD FRONT/ IPOD REAR/ ANDROID-F/ ANDROID-R
- KD-R970BTS / KD-R97MBS / KD-R875BTS / KD-R870BT / KD-RD97BT / KD-RD87BT: CD/ USB/ USB-IPOD/ ANDROID
- KD-R770BT: CD/ USB/ ANDROID

Para	En la placa frontal	En el mando a distancia
Retroceder / avanzar rápidamente*3	Pulse y mantenga pulsado ◀◀ / ▶▶.	Pulse y mantenga pulsado ◀ / ▶.
Seleccionar una pista/ archivo	Pulse ◀◀ / ▶▶.	Pulse ◀ / ▶.
Seleccionar una carpeta*4	Pulse 2 ▲ / 1 ▼.	Pulse ▲ / ▼.
Repetir reproducción*5	Pulse 4 ↺ repetidamente. TRACK RPT/ ALL RPT : CD de audio TRACK RPT/ FOLDER RPT/ ALL RPT : Archivo MP3/WMA/AAC/WAV/FLAC ONE RPT/ ALL RPT/ RPT OFF : iPod o ANDROID	
Reproducción aleatoria*5	Pulse 3 ↻ repetidamente. ALL RND/ RND OFF : CD de audio FOLDER RND/ ALL RND/ RND OFF : Archivo MP3/WMA/AAC/WAV/FLAC SONG RND/ ALL RND/ RND OFF : iPod o ANDROID	

*1 No deje el cable dentro del vehículo cuando no lo esté utilizando.

*2 Cuando conecte un dispositivo Android, se mostrará "Press [VIEW] to install JVC MUSIC PLAY APP". Siga las instrucciones para instalar la aplicación. Antes de la conexión, también puede instalar la versión más reciente de la aplicación JVC MUSIC PLAY en su dispositivo Android. (→ 27)

*3 Para ANDROID: Aplicable sólo cuando se selecciona [AUTO MODE]. (→ 8)

*4 Para CD: Sólo para archivos MP3/WMA/AAC. Esto no funciona para iPod/ ANDROID.

*5 Para iPod/ ANDROID: Aplicable sólo cuando se selecciona [HEAD MODE]/ [AUTO MODE]. (→ 8)

Seleccionar modo de control

Pulse **5 USB MODE** repetidamente mientras está en una fuente IPOD FRONT/ IPOD REAR/ USB-IPOD.

HEAD MODE: Controla el iPod desde esta unidad.

IPHONE MODE: Controla el iPod desde el propio iPod. No obstante, podrá seguir controlando la reproducción/pausa o el salto de archivos desde esta unidad.

Pulse **5 USB MODE** repetidamente mientras está en una fuente ANDROID/ ANDROID-F/ ANDROID-R.

AUTO MODE: Controla el dispositivo Android desde esta unidad a través de la aplicación JVC MUSIC PLAY instalada en el dispositivo Android.

AUDIO MODE: Controla el dispositivo Android desde el propio Android a través de otras aplicaciones del reproductor de medios instalado en el dispositivo Android. No obstante, podrá seguir controlando la reproducción/pausa o el salto de archivos desde esta unidad.

Seleccionar Music drive

Pulse **5 USB MODE** repetidamente.

Se reproducirán las canciones almacenadas en la siguiente unidad.

- Memoria interna o externa seleccionada de un smartphone (Clase de almacenamiento masivo).
- Unidad seleccionada de un dispositivo de múltiples unidades.

Seleccionar un archivo de una carpeta/lista

- 1 Pulse **Q / ↵**.
- 2 Gire la rueda de volumen para seleccionar una carpeta/lista y luego púlsela.
- 3 Gire la rueda de volumen para seleccionar un archivo y luego púlsela.

Búsqueda rápida

Si existen numerosos archivos, puede realizar una búsqueda rápida.

Gire la rueda de volumen rápidamente para navegar por la lista con rapidez.

– No aplicable para iPod.

Búsqueda alfabética (aplicable solo para iPod):

Puede realizar la búsqueda de un archivo por el primer carácter.

Pulse 2 ▲ / 1 ▼ o gire rápidamente la rueda de volumen para seleccionar el carácter deseado (A a Z/ 0 a 9/ OTHERS).

– Seleccione "OTHERS" si el primer carácter no es una letra (A a Z) ni un número (0 a 9).

- Para volver al elemento de ajuste anterior, pulse **Q / ↵**.
- Para cancelar, pulse y mantenga pulsado **Q / ↵**.
- Para iPod, aplicable solo cuando se selecciona [**HEAD MODE**].
- Para ANDROID, aplicable solo cuando se selecciona [**AUTO MODE**].

Preparativos:

Instale la última versión de la aplicación Pandora en su dispositivo (iPhone/ iPod touch) y, a continuación, cree una cuenta e inicie sesión en Pandora.

- Seleccione [ON] para [PANDORA] en [SRC SELECT]. (→ 4)

KD-R770BT:

Puede escuchar Pandora a través de la conexión Bluetooth. (→ 14, 19)

Comience a escuchar

- 1 Abra la aplicación Pandora en su dispositivo.
- 2 Conecte su dispositivo al terminal de entrada USB.

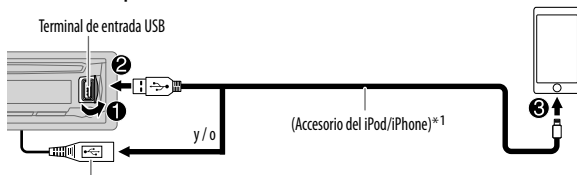

KD-R975BTS:

También se puede conectar al cable USB desde la parte trasera de la unidad.

- 3 Pulse **SOURCE** repetidas veces para seleccionar PANDORA/ PANDORA-F/ PANDORA-R.

El programa de difusión se inicia automáticamente

Para	En la placa frontal	En el mando a distancia
Reproducción / pausa	Pulse la rueda de volumen.	Pulse
Saltar una pista	Pulse	Pulse
Pulgar arriba o pulgar abajo*2	Pulse /	Pulse /

*1 No deje el cable dentro del vehículo cuando no lo esté utilizando.

*2 Si selecciona pulgar abajo, se omitirá la pista actual.

Crear y guardar una emisora nueva

- 1 Pulse
- 2 Gire la rueda de volumen para seleccionar [NEW STATION] y luego púlsela.
- 3 Gire la rueda de volumen para seleccionar [FROM TRACK] o [FROM ARTIST] y luego púlsela.
Una nueva emisora se crea en base a la canción o al artista actual.
- 4 Para programar, pulse y mantenga pulsado el botón numérico **3, 4, 5 o 6**.

Para seleccionar una emisora programada, pulse el botón **3, 4, 5 o 6**.

Buscar una emisora registrada

- 1 Pulse
- 2 Gire la rueda de volumen para seleccionar un elemento y, a continuación, púlsela.
[BY DATE]: Según la fecha de registro.
[A-Z]: Por orden alfabético.
- 3 Gire la rueda de volumen para seleccionar la emisora deseada y luego pulse la rueda.

Para cancelar, pulse y mantenga pulsado .

Para marcar la información sobre la canción actual

Pulse y mantenga pulsada la rueda de volumen.

Aparece "BOOKMARKED" y la información se almacena en su dispositivo.

El marcador está disponible en su cuenta de Pandora pero no en esta unidad.

Preparativos:

Instale la última versión de la aplicación iHeartAuto en su dispositivo (iPhone/iPod touch) y, a continuación, cree una cuenta e inicie sesión en iHeartRadio.

- Seleccione [ON] para [IHEART] en [SRC SELECT]. (→ 4)

KD-R770BT:

Puede escuchar iHeartRadio a través de la conexión Bluetooth. (→ 14, 19)

Comience a escuchar

- 1 Abra la aplicación iHeartAuto en su dispositivo.
- 2 Conecte su dispositivo al terminal de entrada USB.

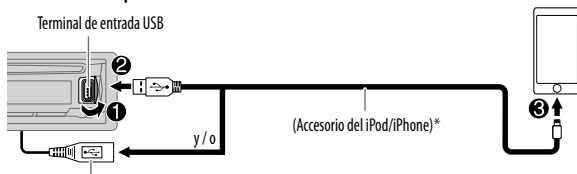

KD-R975BTS:

También se puede conectar al cable USB desde la parte trasera de la unidad.

- 3 Pulse **SOURCE** repetidas veces para seleccionar IHEARTRADIO/IHEART FRONT/IHEART REAR.

El programa de difusión se inicia automáticamente

* No deje el cable dentro del vehículo cuando no lo esté utilizando.

Para	En la placa frontal	En el mando a distancia
Reproducción / pausa	Pulse la rueda de volumen.	Pulse X .
Omitir una pista para personalizar una emisora	Pulse ►►.	Pulse ►.
Pulgar arriba o pulgar abajo	Pulse 2 ▲ / 1 ▼.	Pulse ▲ / ▼.
Crear una emisora nueva/personalizada	Pulse y mantenga pulsada la rueda de volumen.	(No disponible)
Buscar una emisora en vivo	1 Pulse 3 para comenzar el escaneo. 2 Pulse la rueda de volumen para escuchar la emisora.	(No disponible)

Busque y sintonice la emisora

- 1 Pulse **Q** / **↔**.
- 2 Gire la rueda de volumen para seleccionar una categoría y luego púlsela.
- 3 Gire la rueda de volumen para seleccionar la emisora deseada y luego pulse la rueda.

Cuando aparezca la lista de ciudades, podrá buscar las ciudades en orden alfabético girando rápidamente la rueda de volumen.

Para cancelar, pulse y mantenga pulsado **Q** / **↔**.

- Para programar una emisora: Pulse y mantenga pulsado uno de los botones numéricos (4 a 6).
- Para seleccionar una emisora programada: Pulse uno de los botones numéricos (4 a 6).

Radio SiriusXM® (para KD-R975BTS / KD-R970BTS / KD-R97MBS / KD-R875BTS)

Solo SiriusXM® ofrece todo lo que quiere escuchar, en un solo lugar. Con más de 140 canales, incluida música sin publicidad además de lo mejor en deportes, noticias, entrevistas, comedia y entretenimiento. Bienvenido al mundo de la radio satelital. Se requiere un sintonizador para vehículos SiriusXM y una suscripción. Para obtener más información, visite www.siriusxm.com.

Preparativos:

- 1 **Conecte el sintonizador para vehículos SiriusXM opcional (disponible en el mercado).**

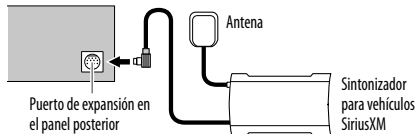

- 2 **Revise su ID de Radio para la activación.**

Se necesita el ID de SiriusXM Radio para la activación; lo encontrará sintonizando el canal 0 y en la etiqueta del sintonizador SiriusXM Connect y en su empaque. El ID de Radio no incluye las letras I, O, S ni F.

- 3 **Active la suscripción.**

Para usuarios en los EE. UU.:

En línea: Visite www.siriusxm.com

Teléfono: Llame al 1-866-635-2349

Para los usuarios de Canadá:

En línea: Visite www.siriusxm.ca/activatexm

Teléfono: Llame al 1-877-438-9677

- 4 **Pulse SOURCE-⏪ repetidas veces para seleccionar SIRIUS XM y comenzar la actualización.**

Comience a escuchar

- 1 Pulse **SOURCE-⏪** repetidas veces para seleccionar SIRIUS XM.
- 2 Pulse **Q / ↵**.
"Q" se enciende.
- 3 Gire la rueda de volumen para seleccionar CATEGORY y luego púlsela.
- 4 Gire la rueda de volumen para seleccionar una categoría en la lista y luego púlsela.
Si se selecciona "ALL CHANNEL", se mostrarán todos los canales disponibles.
- 5 Gire la rueda de volumen para seleccionar un canal y luego púlsela.
(o)
Pulse **◀◀ / ▶▶** para la búsqueda manual de un canal.
• Para cambiar rápidamente de canal mantenga pulsado **◀◀ / ▶▶**.

La pantalla de entrada del código de acceso aparece cuando se selecciona un canal bloqueado o con contenido para adultos. Para recibir el canal, introduzca el código de acceso. (➡ 13)

Guarde un canal

Puede almacenar hasta 18 canales.

Para	Hacer esto
Guarde un canal	<p>Pulse y mantenga pulsado uno de los botones numéricos (1 a 6).</p> <ol style="list-style-type: none">1 Pulse y mantenga pulsada la rueda de volumen hasta que "PRESET MODE" parpadee.2 Gire la rueda de volumen para seleccionar un número de preajuste y luego púlsela. El número de preajuste parpadea y aparece "MEMORY".
Seleccionar un canal presintonizado	<p>Pulse uno de los botones numéricos (1 a 6).</p> <ol style="list-style-type: none">1 Pulse Q / ↵.2 Gire la rueda de volumen para seleccionar PRESET y luego púlsela.3 Gire la rueda de volumen para seleccionar un número de preajuste y luego púlsela. <p>Pulse ▲ / ▼ en el RM-RK52.</p>

SiriusXM Replay™

1 Pulse la rueda de volumen.

“” se ilumina y la unidad memoriza la posición en pausa.

2 Pulse la rueda de volumen para iniciar la reproducción.

La reproducción comienza desde la posición en pausa del paso 1.

Durante la reproducción...

Para	En la placa frontal	En el mando a distancia
Reproducción / pausa	Pulse la rueda de volumen.	Pulse .
Omitir la canción actual hacia delante/ hacia atrás	Pulse / .	Pulse / .
Retroceder / Adelantar	Pulse y mantenga pulsado / .	Pulse y mantenga pulsado / .
Ir a Live (En vivo) y salir de Replay (Reproducción)	Pulse y mantenga pulsada la rueda de volumen.	
	<ol style="list-style-type: none"> 1 Pulse . 2 Gire la rueda de volumen para seleccionar LIVE y luego púlsela. 	

SmartFavorites y TuneScan™

Los canales presintonizados por el usuario se asignan inicialmente a los canales SmartFavorite. El canal SmartFavorite estará disponible con los sintonizadores SiriusXM modelo SXV200 o posteriores. El sintonizador para vehículos SiriusXM almacena automáticamente el contenido de difusión de audio de los canales SmartFavorites en segundo plano.

- **Uso de SXV200:** Esta unidad puede asignar un máximo de seis canales SmartFavorites. Si intenta asignar un 7º canal, se emitirá un pitido de error. Inicialmente, los canales presintonizados 1 a 6 se asignan a SmartFavorites.
- **Uso de los modelos del sintonizador SiriusXM posteriores al SXV200:** Esta unidad puede asignar un máximo de 18 canales SmartFavorites. Inicialmente, todos los canales presintonizados se asignan a SmartFavorites.
- Para los canales SmartFavorites, aparece “*” junto al último carácter del nombre de canal.

Le permite rebobinar y reproducir hasta 30 minutos de cualquier programa de noticias, charlas, deportes o música al seleccionar un canal SmartFavorite.

- La reproducción comienza desde el principio de la canción si [TUNE START] está ajustado en [ON] (13) para la mayoría de los canales de música almacenados como SmartFavorite.



Para	En la placa frontal
Seleccionar un canal SmartFavorite guardado	<p>Pulse uno de los botones numéricos (1 a 6).</p> <ol style="list-style-type: none"> 1 Pulse . 2 Gire la rueda de volumen para seleccionar un número de preajuste y, a continuación, pulse la rueda para confirmar.
Cancelar los canales SmartFavorites	<ol style="list-style-type: none"> 1 Pulse . 2 Gire la rueda de volumen para seleccionar PRESET y luego púlsela. 3 Gire la rueda de volumen para seleccionar un número de preajuste y luego púlsela y manténgala pulsada. “*” se elimina del último carácter.
Reasignar los canales SmartFavorites	<p>Repita los pasos 1 a 3 de cancelar los canales SmartFavorites. Aparece “*” junto al último carácter.</p>



TuneScan™

Puede obtener una pequeña vista previa de las canciones que se perdió en cada uno de los canales de música SmartFavorite o el canal de música actualmente sintonizado.







- 1 Pulse .
 - 2 **Gire la rueda de volumen para seleccionar TUNE SCAN y luego púlsela.**
La exploración comienza para los primeros seis segundos del contenido de música grabado.
- Para escuchar la canción actual, pulse la rueda de volumen para detener la exploración. La unidad continúa reproduciendo la canción actual.
 - Para seleccionar la canción anterior/siguiente, pulse / .
 - Para cancelar la exploración, mantenga pulsada la rueda de volumen. La reproducción vuelve al canal en que estaba antes de acceder a TuneScan.

Ajustes de SiriusXM

- 1 Pulse y mantenga pulsado  para salir.
- 2 Gire la rueda de volumen para seleccionar [SIRIUS XM] y luego púlsela.
- 3 Gire la rueda de volumen para seleccionar un elemento (consulte la siguiente tabla) y luego púlsela.
- 4 Repita el paso step 3 hasta que se seleccione o active el elemento que desee o siga las instrucciones indicadas en el elemento seleccionado.
- 5 Pulse  para salir.

Para volver al elemento de ajuste anterior, pulse  / .

Predeterminado: **XX**

CH LOCK	<p>Para desbloquear los ajustes:</p> <ol style="list-style-type: none"> 1 Gire la rueda de volumen para seleccionar un número. 2 Pulse  /  para desplazarse a la posición de introducción. 3 Repita los pasos 1 y 2 para ingresar el código de acceso actual. (El código de acceso inicial es 0000.) 4 Pulse la rueda de volumen para confirmar.
CODE SET	<ol style="list-style-type: none"> 1 Pulse la rueda de volumen para ingresar en [NEW CODE]. 2 Gire la rueda de volumen para seleccionar un número. 3 Pulse  /  para desplazarse a la posición de introducción. 4 Repita los pasos 2 y 3 para ingresar un nuevo código de acceso de 4 dígitos. 5 Pulse la rueda de volumen para confirmar. 6 Repita los pasos 2 a 5 para volver a confirmar el código de acceso. <ul style="list-style-type: none"> • Tome nota del nuevo código de acceso para la próxima vez que ingrese a la configuración de bloqueo de canales.
LOCK SET	<p>MATURE CH: Selecciona la configuración de bloqueo definida por SiriusXM. ; USER DEFINED: Selecciona los canales individuales que el usuario desea bloquear. ; OFF: Se cancela.</p>
CH EDIT*1	<ol style="list-style-type: none"> 1 Gire la rueda de volumen para seleccionar una categoría y luego púlsela. 2 Gire la rueda de volumen para seleccionar el canal que desea bloquear y luego púlsela. La "L" antecede al número de canal. 3 Para salir, pulse y mantenga pulsado  / .
CH CLEAR*1	<p>YES: Borra todos los canales bloqueados. ; NO: Se cancela.</p>

TUNE START*2	ON: Todos los canales de música calificados de Smart Favorites comenzarán a reproducir desde el principio de la canción. ; OFF: Se cancela.
SIGNAL LVL	NO SIGNAL/ WEAK/ GOOD/ STRONG: Muestra la intensidad de la recepción actual de la señal.
BUF USAGE	0% — 100% (Q): Muestra el uso de la memoria del búfer de reproducción.
SXM RESET	YES: Restablece los canales presintonizados y la configuración de bloqueo a los valores predeterminados. ; NO: Se cancela.

*1 Solo se visualiza cuando [USER DEFINED] está seleccionado.

*2 Solo está disponible si el sintonizador para vehículos SiriusXM es un modelo SXV200 o posterior compatible con SmartFavorites.

BLUETOOTH — Conexión

Perfiles Bluetooth compatibles

- Perfil manos libres (HFP)
- Perfil Avanzado de Distribución de Audio (A2DP)
- Perfil de Control Remoto de Audio/Video (AVRCP)
- Perfil del puerto en serie (SPP)
- Perfil de acceso a la guía telefónica (PBAP)

Códexes Bluetooth compatibles

- Códex de sub-banda (SBC)
- Codificador avanzado de audio (AAC)

Conecte el micrófono

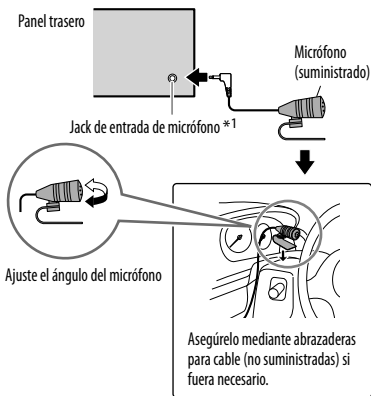

*1 En los modelos **KD-R975BTS / KD-R970BTS / KD-R97MBS / KD-R875BTS**, conecte al terminal de entrada del micrófono. (➔ 34)

Emparejar y conectar por primera vez un dispositivo Bluetooth

- 1 Pulse SOURCE-⏻ para encender la unidad.**
 - 2 Busque y seleccione "JVC UNIT" en el dispositivo Bluetooth.**
 - "BT PAIRING" parpadea en la pantalla.
 - En el caso de algunos dispositivos Bluetooth, puede ser necesario ingresar el número de identificación personal (código PIN) inmediatamente después de la búsqueda.
 - 3 Realice (A) o (B) dependiendo del texto se que desplace en la pantalla.**
 - En el caso de algunos dispositivos Bluetooth, la secuencia de emparejamiento puede diferir de lo descrito en los siguientes pasos.
 - (A) "[Nombre del dispositivo]" ➔ "XXXXXX" ➔ "VOL - YES" ➔ "BACK - NO"
 - "XXXXXX" es una clave de 6 dígitos que se genera aleatoriamente durante cada emparejamiento.
 - 1 Asegúrese de que la clave que aparece en la unidad coincida con la que aparece en el dispositivo Bluetooth.
 - 2 Pulse la rueda de volumen para confirmar la clave.
 - 3 Opere el dispositivo Bluetooth para confirmar la clave.
 - (B) "[Nombre del dispositivo]" ➔ "VOL - YES" ➔ "BACK - NO"
 - 1 Pulse la rueda de volumen para iniciar el emparejamiento.
 - 2 • Si "PAIRING" ➔ "PIN 0000" aparece en la pantalla, ingrese el código PIN "0000" en el dispositivo Bluetooth.
 - Puede cambiar el código PIN deseado antes del emparejamiento. (➔ 18)
 - Si solo aparece "PAIRING", opere el dispositivo Bluetooth para confirmar el emparejamiento.
- El mensaje "PAIRING COMPLETED" aparece cuando ha finalizado el emparejamiento; **8** se iluminará cuando se establezca la conexión Bluetooth.

Se ilumina para mostrar la carga de la batería y la intensidad de la señal.*2



*2 La funcionalidad depende del tipo de teléfono en uso.

- Esta unidad es compatible con Emparejamiento Simple y Seguro (SSP).
- Pueden registrarse (emparejarse) hasta 10 dispositivos en total.
- Una vez finalizado el procedimiento, el dispositivo Bluetooth quedará registrado en la unidad aunque la reinicialice. Para borrar el dispositivo emparejado, ➔ 18, [DELETE PAIR].
- Pueden conectarse dos teléfonos y un dispositivo de audio Bluetooth a la vez.
- Algunos dispositivos Bluetooth pueden no conectarse automáticamente a la unidad después del emparejamiento. Conecte el dispositivo a la unidad manualmente.
- Si desea más información, consulte el manual de instrucciones del dispositivo Bluetooth.

Emparejamiento automático

La solicitud de emparejamiento (a través de Bluetooth) se activa automáticamente al conectar el siguiente dispositivo al terminal de entrada USB.

KD-R770BT: Dispositivo Android

Otros modelos: Dispositivo iPhone/ iPod touch/ Android

Para el emparejamiento, pulse la rueda de volumen después de confirmar el nombre del dispositivo.

La solicitud de emparejamiento automático se activa únicamente si:

- Está activada la función Bluetooth del dispositivo conectado.
- [AUTO CNNT] está ajustado a [ON]. (→ 18)
- La aplicación JVC MUSIC PLAY está instalada en el dispositivo Android (→ 7) y la opción [AUTO MODE] seleccionada (→ 8).

BLUETOOTH — Teléfono móvil

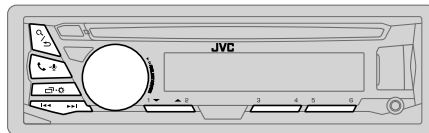

Recibir una llamada

Cuando se recibe una llamada entrante:

- Para **KD-R975BTS / KD-R970BTS / KD-RD97BT / KD-R97MBS:**
Los botones parpadean en el color que ha seleccionado en [RING COLOR]. (→ 16)
- Para **KD-R875BTS / KD-R870BT / KD-R770BT / KD-RD87BT:**
Los botones parpadean en el patrón de parpadeo que ha seleccionado en [RING ILLUMI]. (→ 16)
- Si [AUTO ANSWER] está ajustado al tiempo seleccionado, la unidad contesta automáticamente la llamada. (→ 16)

Durante una llamada:

- Para **KD-R975BTS / KD-R970BTS / KD-RD97BT / KD-R97MBS:**
Los botones dejan de parpadear y se iluminan en el color que ha seleccionado en [RING COLOR]. (→ 16)
- Para **KD-R875BTS / KD-R870BT / KD-R770BT / KD-RD87BT:**
Los botones dejan de parpadear.
- Si apaga la unidad o extrae el panel frontal, la conexión Bluetooth se interrumpe.

Para	En la placa frontal	En el mando a distancia
Primera llamada entrante...		
Contestar una llamada	Pulse o la rueda de volumen.	Pulse / / / .
Rechazar una llamada	Mantenga pulsado o la rueda de volumen.	Pulse y mantenga pulsado / / / .
Finalizar una llamada	Mantenga pulsado o la rueda de volumen.	Pulse y mantenga pulsado / / / .

BLUETOOTH®

Para	En la placa frontal	En el mando a distancia
Mientras habla con la primera llamada entrante...		
Responder a otra llamada entrante y dejar en espera la llamada actual	Pulse - o la rueda de volumen.	(No disponible)
Rechazar otra llamada entrante	Mantenga pulsado - o la rueda de volumen.	(No disponible)
Mientras tiene dos llamadas activas...		
Finalizar la llamada actual y activar la llamada en espera	Mantenga pulsado - o la rueda de volumen.	Pulse y mantenga pulsado / / / .
Pase de la llamada actual a la llamada en espera y viceversa	Pulse - .	(No disponible)
Ajustar el volumen del teléfono [00] a [35] (Predeterminado: [15])	Gire la rueda de volumen durante una llamada. <ul style="list-style-type: none"> Este ajuste no influirá en el volumen del resto de las fuentes. 	(No disponible)
Cambiar entre los modos manos libres y conversación privada	Pulse / durante una llamada. <ul style="list-style-type: none"> Las operaciones pueden variar dependiendo del dispositivo Bluetooth conectado. 	(No disponible)

Mejorar la calidad de voz

Mientras habla por teléfono...

- 1 Pulse y mantenga pulsado - .
- 2 Gire la rueda de volumen para seleccionar un elemento (consulte la siguiente tabla) y luego púlsela.
- 3 Repita el paso 2 hasta que se seleccione o active el elemento deseado.
- 4 Pulse - para salir.

Para volver al elemento de ajuste anterior, pulse / .

Predeterminado: **XX**

MIC LEVEL	-10 — +10 (—4): La sensibilidad del micrófono aumenta a medida que aumenta el número.
NOISE RDCT	-5 — +5 (0): Ajuste el nivel de reducción de ruido hasta que el ruido que se escucha durante una conversación telefónica sea mínimo.
ECHO CANCEL	-5 — +5 (0): Ajuste el tiempo de retardo de cancelación de eco hasta que el eco que escucha durante una conversación telefónica sea mínimo.

Realice los ajustes para recibir una llamada

- 1 Pulse - para ingresar al modo Bluetooth.
- 2 Gire la rueda de volumen para seleccionar un elemento (consulte la siguiente tabla) y luego púlsela.
- 3 Repita el paso 2 hasta que se seleccione o active el elemento deseado.

Para volver al elemento de ajuste anterior, pulse / .

Predeterminado: **XX**



SETTINGS	
AUTO ANSWER	01 SEC — 30 SEC: La unidad contesta automáticamente las llamadas entrantes en el tiempo seleccionado (en segundos).; OFF : Se cancela.
RING COLOR	(Para KD-R975BTS / KD-R970BTS / KD-RD97BT / KD-R97MBS) COLOR 01 — COLOR 49 (COLOR 08): Selecciona el color de la luz de los botones para notificación cuando se recibe una llamada entrante y durante la llamada.; OFF : Se cancela.
RING ILLUMI	(Para KD-R875BTS / KD-R870BT / KD-R770BT / KD-RD87BT) BLINK 1 — BLINK 5 (BLINK 2): Selecciona el patrón de parpadeo de los botones para notificación cuando se recibe una llamada entrante.; OFF : Se cancela.

Realizar una llamada

Puede realizar una llamada desde el historial de llamadas, la guía telefónica o mediante marcación del número. La llamada con marcación por voz también es posible si su teléfono móvil dispone de esta función.

- 1 Pulse  para ingresar al modo Bluetooth.
- 2 Gire la rueda de volumen para seleccionar un elemento (consulte la siguiente tabla) y luego púlsela.
- 3 Repita el paso step 2 hasta que se seleccione o active el elemento que desee o siga las instrucciones indicadas en el elemento seleccionado.

Para volver al elemento de ajuste anterior, pulse .

RECENT CALL	(Solo si el teléfono es compatible con PBAP) <ol style="list-style-type: none"> 1 Presione la rueda de volumen para seleccionar un nombre o un número de teléfono. <ul style="list-style-type: none"> • “<” indica llamada recibida, “>” indica llamada realizada, “M” indica llamada perdida. • El mensaje “NO HISTORY” aparece si no existe un historial de llamadas o número de llamada registrado. 2 Pulse la rueda de volumen para llamar.
PHONEBOOK	(Solo si el teléfono es compatible con PBAP) <ol style="list-style-type: none"> 1 Pulse 2 ▲ / 1 ▼ para seleccionar la letra que desee (A a Z, 0 a 9, y OTHERS). <ul style="list-style-type: none"> • Aparece “OTHERS” si el primer carácter no es una letra (A a Z) ni un número (0 a 9). 2 Gire la rueda de volumen para seleccionar un nombre y, a continuación, pulse la rueda. 3 Gire la rueda de volumen para seleccionar un número de teléfono y, a continuación, pulse la rueda para hacer la llamada. <ul style="list-style-type: none"> • La guía telefónica del teléfono conectado se transfiere automáticamente a la unidad cuando se realiza el emparejamiento. • Esta unidad puede visualizar solamente letras sin acento. (Las letras acentuadas tal como la “Û” se muestra como “U”).
DIAL NUMBER	<ol style="list-style-type: none"> 1 Gire la rueda de volumen para seleccionar un número (0 a 9) o un carácter (*, #, +). 2 Pulse  /  para mover la posición de ingreso. Repita los pasos 1 y 2 hasta finalizar el ingreso del número telefónico. 3 Pulse la rueda de volumen para llamar.
VOICE	Pronuncie el nombre del contacto al que desea llamar o el comando de voz para controlar las funciones del teléfono. (➔ Realice una llamada mediante reconocimiento de voz)

Realice una llamada mediante reconocimiento de voz

- 1 Pulse y mantenga pulsado  para activar el teléfono conectado.
 - 2 Pronuncie el nombre del contacto al que desea llamar o el comando de voz para controlar las funciones del teléfono.
- Las características de reconocimiento de voz compatibles varían según el teléfono. Si desea más información, consulte el manual de instrucciones del teléfono conectado.
 - Esta unidad también es compatible con las funciones de asistente personal inteligente de iPhone.

Ajustes en la memoria

Almacenar un contacto en la memoria

Puede guardar hasta 6 contactos en los botones numéricos (**1 a 6**).

- 1 Pulse  para ingresar al modo Bluetooth.
- 2 Gire la rueda de volumen para seleccionar [RECENT CALL], [PHONEBOOK] o [DIAL NUMBER] y luego púlsela.
- 3 Gire la rueda de volumen para seleccionar un contacto o ingrese un número de teléfono.
Si se ha seleccionado un contacto, pulse la rueda de volumen para que aparezca el número de teléfono.
- 4 Pulse y mantenga pulsado uno de los botones numéricos (**1 a 6**). Aparece “MEMORY P(número de preajuste seleccionado)” cuando se guarda el contacto.

Para borrar un contacto de la memoria preajustada, seleccione [DIAL NUMBER] en el paso **2** y almacene un número en blanco.

Realizar una llamada desde la memoria

- 1 Pulse  para ingresar al modo Bluetooth.
- 2 Pulse uno de los botones numéricos (**1 a 6**).
- 3 Pulse la rueda de volumen para llamar.
Aparece “NO PRESET” si no hay ningún contacto guardado.

Ajustes del modo Bluetooth

- 1 Pulse y mantenga pulsado - .
- 2 Gire la rueda de volumen para seleccionar [BLUETOOTH] y luego púlsela.
- 3 Gire la rueda de volumen para seleccionar un elemento (consulte la siguiente tabla) y luego púlsela.
- 4 Repita el paso 3 hasta que se seleccione o active el elemento que desee o siga las instrucciones indicadas en el elemento seleccionado.
- 5 Pulse - para salir.

Para volver al elemento de ajuste anterior, pulse / .

Predeterminado: **XX**

PHONE* ¹	Selección el teléfono o el dispositivo de audio que desea conectar o desconectar.
AUDIO* ¹	Al conectarse, aparece "X" delante del nombre del dispositivo.
APPLICATION* ¹	Muestra el nombre del teléfono conectado utilizando la aplicación JVC Smart Music Control* ² . Al conectarse, aparece "X" delante del nombre del dispositivo.
DELETE PAIR	<ol style="list-style-type: none"> 1 Gire la rueda de volumen para seleccionar el dispositivo a eliminar y, a continuación, púlsela. 2 Gire la rueda de volumen para seleccionar [YES] o [NO] y luego púlsela.
SET PINCODE (0000)	<p>Cambia el código PIN (hasta 6 dígitos).</p> <ol style="list-style-type: none"> 1 Gire la rueda de volumen para seleccionar un número. 2 Pulse / para mover la posición de ingreso. Repita los pasos 1 y 2 hasta terminar de ingresar el código PIN. 3 Pulse la rueda de volumen para confirmar.
AUTO CNNCT	ON: La unidad restablecerá automáticamente la conexión cuando el dispositivo Bluetooth conectado en último término vuelva dentro del rango. ; OFF: Se cancela.
AUTO PAIR	ON: La unidad empareja automáticamente el dispositivo Bluetooth compatible (iPhone/ iPod touch/ dispositivo Android) cuando se lo conecta a través del terminal de entrada USB. Esta función podrá no estar disponible, dependiendo del sistema operativo del dispositivo conectado. ; OFF: Se cancela.
INITIALIZE	YES: Inicializa todos los ajustes Bluetooth (incluyendo el emparejamiento almacenado, directorio telefónico y etc.). ; NO: Se cancela.
INFORMATION	MY BT NAME: Muestra el nombre de la unidad (JVC UNIT). ; MY ADDRESS: Muestra la dirección de la unidad.

*1 Solo se pueden conectar un máximo de dos teléfonos con Bluetooth y un dispositivo de audio con Bluetooth a la vez.

*2 JVC Smart Music Control ha sido diseñada para ver el estado del receptor para automóvil JVC y realizar operaciones de control simples en los teléfonos inteligentes que ejecutan Android.

Si desea conocer las operaciones de JVC Smart Music Control, visite el sitio web de JVC: <<http://www.jvc.net/cs/car/>>.

Modo de comprobación de compatibilidad Bluetooth

Puede comprobar la conectividad del perfil compatible entre el dispositivo Bluetooth y la unidad.

- Asegúrese de que no haya ningún dispositivo Bluetooth emparejado.

- 1 **Pulse y mantenga pulsado** - . Aparece "BLUETOOTH" ↔ "CHECK MODE". "SEARCH NOW USING PHONE" → "PIN IS 0000" se desplazan en la pantalla.
- 2 **Busque y seleccione "JVC UNIT" en el dispositivo Bluetooth en el lapso de 3 minutos.**
- 3 **Realice (A), (B) o (C) dependiendo de los datos mostrados en la pantalla.**
 - (A) "PAIRING" → "XXXXXX" (Clave de paso de 6 dígitos): Asegúrese de que la clave de paso que aparece en la unidad coincida con la que aparece en el dispositivo Bluetooth y, a continuación, opere el dispositivo Bluetooth para confirmar la clave de paso.
 - (B) "PAIRING" → "PIN IS 0000": Ingrese "0000" en el dispositivo Bluetooth.
 - (C) "PAIRING": Opere el dispositivo Bluetooth para confirmar el emparejamiento.

Una vez realizado el emparejamiento, aparece "PAIRING OK" → "[Nombre del dispositivo]" y se inicia la comprobación de compatibilidad con Bluetooth. Si aparece "CONNECT NOW USING PHONE", opere el dispositivo Bluetooth para que se pueda continuar el acceso al directorio telefónico. "TESTING" parpadea en la pantalla.

El resultado de la conectividad parpadea en la pantalla.

"PAIRING OK" y/o "H.FREE OK"*¹ y/o "A.STREAM OK"*² y/o "PBAP OK"*³ :

Compatible

*¹ Compatible con el Perfil Manos Libres (HFP, Hands-Free Profile)

*² Compatible con el Perfil Avanzado de Distribución de Audio (A2DP, Advanced Audio Distribution Profile)

*³ Compatible con el Perfil de acceso a la guía telefónica (PBAP, Phonebook Access Profile)

Después de 30 segundos, aparece "PAIRING DELETED" para indicar que se ha eliminado el emparejamiento y la unidad sale del modo de comprobación.

- Para cancelar, pulse y mantenga pulsado **SOURCE** - para apagar la unidad y luego vuélvala a encender.

BLUETOOTH — Audio

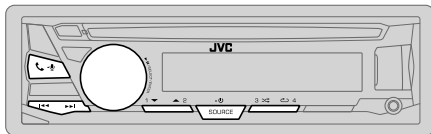

Reproductor de audio a través de Bluetooth

- 1 Pulse **SOURCE** repetidas veces para seleccionar BT AUDIO (o pulse **SOURCE** en RM-RK52).
- 2 Opere el reproductor de audio Bluetooth para comenzar la reproducción.

Para	En la placa frontal	En el mando a distancia
Reproducción / pausa	Pulse la rueda de volumen.	Pulse .
Seleccione un grupo o carpeta	Pulse 2 / 1 .	Pulse / .
Omisión hacia atrás / hacia delante	Pulse / .	Pulse / .
Retroceder / avanzar rápidamente	Pulse y mantenga pulsado / .	Pulse y mantenga pulsado / .
Repetir reproducción	Pulse 4 repetidamente. TRACK RPT, ALL RPT, RPT OFF	(No disponible)
Reproducción aleatoria	Pulse 3 repetidamente. GROUP RND, ALL RND, RND OFF	(No disponible)
Seleccionar un archivo de una carpeta/lista	Consulte el apartado "Seleccionar un archivo de una carpeta/lista" que aparece en la página 8.	(No disponible)

Las operaciones y las indicaciones en pantalla difieren según su disponibilidad en el dispositivo conectado.

Radio Internet a través de Bluetooth

Escuchar Pandora

Puede escuchar Pandora en el dispositivo Android a través de la conexión Bluetooth de esta unidad.

Preparativos:

Seleccione [ON] para [PANDORA] en [SRC SELECT]. (→ 4)

- 1 Abra la aplicación Pandora en su dispositivo.
- 2 Conecte su reproductor de audio Bluetooth a través de la conexión Bluetooth. (→ 14)
- 3 Pulse **SOURCE** repetidas veces para seleccionar PANDORA.

La fuente cambia y la transmisión comienza automáticamente.

Puede operar Pandora de la forma en que lo hace en el iPod/iPhone. (→ 9)

Escuchar iHeartRadio

Puede escuchar iHeartRadio en el dispositivo Android a través de la conexión Bluetooth de esta unidad.

Preparativos:

Seleccione [ON] para [IHEART] en [SRC SELECT]. (→ 4)

- 1 Abra la aplicación iHeartAuto en su smartphone.
- 2 Conecte su smartphone a través de la conexión Bluetooth. (→ 14)
- 3 Pulse **SOURCE** repetidas veces para seleccionar IHEARTRADIO.

La fuente cambia y la transmisión comienza automáticamente.

Puede operar iHeartRadio de la forma en que lo hace en el iPod/iPhone. (→ 10)

AUX

Uso de un reproductor de audio portátil

- 1 Conecte un reproductor de audio portátil (disponible en el mercado).

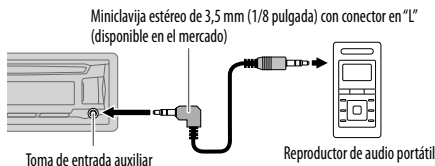

- 2 Seleccione [ON] para [AUX] en [SRC SELECT]. (→ 4)
- 3 Pulse **SOURCE** repetidas veces para seleccionar AUX.
- 4 Encienda el reproductor de audio portátil e inicie la reproducción.



Para una salida de audio óptima, utilice una miniclavija estéreo auricular de 3 contactos.

AJUSTES DE AUDIO

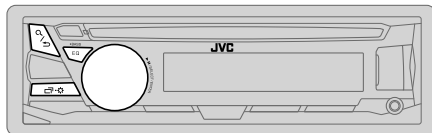

Seleccionar un ecualizador preajustado

Pulse **EQ-BASS** repetidamente.

(o)

Pulse **EQ-BASS** y, a continuación, gire la rueda de volumen antes de que transcurran 5 segundos.

Ecualizador preajustado:

FLAT (predeterminado) / HARD ROCK / POP / HIP HOP / R&B / JAZZ / CLASSICAL / USER

Almacenar sus propios ajustes de sonido

- 1 Pulse y mantenga pulsado **EQ-BASS** para acceder a la configuración EASY EQ.
 - 2 Gire la rueda de volumen para seleccionar un elemento y, a continuación, púlsela.
Consulte [EASY EQ] para la configuración (→ 21) y el resultado se guarda en [USER].
- Para volver al elemento de ajuste anterior, pulse **Q** / **↵**.
 - Pulse **EQ-BASS** para salir.

Otros ajustes

- 1 Pulse y mantenga pulsado **EQ-BASS**.
- 2 Gire la rueda de volumen para seleccionar un elemento (→ 21) y, a continuación, púlsela.
- 3 Repita el paso step 2 hasta que se seleccione o active el elemento que desee o siga las instrucciones indicadas en el elemento seleccionado.
- 4 Pulse **EQ-BASS** para salir.

Para volver al elemento de ajuste anterior, pulse **Q** / **↵**.

AJUSTES DE AUDIO

Predeterminado: **XX**

EQ SETTING	
EQ PRESET	Selecciona un ecualizador predefinido adecuado para el género musical. (Seleccione [USER] para utilizar los ajustes realizados en [EASY EQ] o [PRO EQ].) FLAT / HARD ROCK / POP / HIP HOP / R&B / JAZZ / CLASSICAL / USER
EASY EQ	Ajuste su propia configuración de sonido. Los ajustes se guardan en [USER]. • Los ajustes realizados afectan a los ajustes actuales de [PRO EQ]. SUB.W SP*1*2: 00 a +06 (Predeterminado: 03) SUB.W*1*3: -50 a +10 00 BASS LVL: -09 a +09 00 MID LVL: -09 a +09 00 TRE LVL: -09 a +09 00
PRO EQ	Ajuste su propia configuración de sonido. Los ajustes se guardan en [USER]. • Los ajustes realizados afectan a los ajustes actuales de [EASY EQ].
62.5HZ	
LVL -09 a +09 (00): Ajusta el volumen a programarse para cada fuente. (Antes de realizar un ajuste, seleccione la fuente que desea ajustar.)	
BASS EXT ON: Activa la ampliación de graves. ; BASS EXT OFF: Se cancela.	
100HZ / 160HZ / 250HZ / 400HZ / 630HZ / 1KHZ / 1.6KHZ / 2.5KHZ / 4KHZ / 6.3KHZ / 10KHZ / 16KHZ	
LVL -09 a +09 (00): (Véase arriba)	
Q FACTOR	
Q 1.35/ Q 1.50/ Q 2.00: Ajusta el factor de calidad.	
AUDIO	
BASS BOOST	+01 — +05: Selecciona su nivel de refuerzo de graves preferido. ; OFF: Se cancela.
LOUD	01 / 02: Refuerza las frecuencias altas o bajas para producir un sonido bien balanceado a bajos niveles de volumen. ; OFF: Se cancela.

SUB.W LEVEL*1	SPK-OUT*2 (No aplicable si se ha seleccionado crossover de 3 vías.) 00 a +06 (+03): Ajusta el nivel de salida del subwoofer conectado a través del cable del altavoz. (→ 34, 35)
	PRE-OUT*3 -50 a +10 (00): Ajusta el nivel de salida del subwoofer conectado a los terminales de salida de línea (SW o REAR/SW) a través del amplificador externo. (→ 34, 35)
SUB.W*3	ON / OFF: Activa o desactiva la salida del subwoofer.
FADER	(No aplicable si se ha seleccionado crossover de 3 vías.) R15 — F15 (00): Ajusta el balance de salida de los altavoces delanteros y traseros.
BALANCE*4	L15 — R15 (00): Ajusta el balance de salida de los altavoces izquierdo y derecho.
VOL ADJUST	-15 — +06 (00): Preajuste el nivel de volumen inicial de cada fuente (al compararse con el nivel de volumen de FM). Antes del ajuste, seleccione la fuente que desea ajustar.
AMP GAIN	LOW POWER: Limita el nivel de volumen máximo a 25. (Selecciónelo si la potencia máxima de cada altavoz es inferior a 50 W, con el fin de evitar posibles daños en los altavoces.) ; HIGH POWER: El nivel máximo de volumen es 35.
SPK/PRE OUT	(No aplicable si se ha seleccionado crossover de 3 vías.) Dependiendo del método de conexión del altavoz, seleccione la configuración apropiada para obtener la salida deseada. (→ 22, Ajustes salida altavoz)
SPK SIZE	Se muestran los elementos de ajuste de crossover de 2 vías o de 3 vías, dependiendo del tipo de crossover seleccionado (consulte [X ' OVER TYPE] más abajo). (→ 23, Ajustes de crossover)
X ' OVER	Por defecto, se ha seleccionado el tipo crossover de 2 vías.
X ' OVER TYPE	Precaución: Ajuste el volumen antes de cambiar X ' OVER TYPE, para evitar un repentino aumento o disminución del nivel de volumen.
X ' OVER 2-WAY	(Se visualiza solo si está seleccionado [X ' OVER 3-WAY]) YES: Selecciona el tipo crossover de dos vías. ; NO: Se cancela.
X ' OVER 3-WAY	(Se visualiza solo si está seleccionado [X ' OVER 2-WAY]) YES: Selecciona el tipo crossover de tres vías. ; NO: Se cancela.

*1 Se visualiza sólo cuando [SUB.W] se ajusta a [ON].

*2 Para crossover de 2 vías: Se visualiza sólo cuando [SPK/PRE OUT] se ajusta a [SUB.W/SUB.W]. (→ 22)

*3 Para crossover de 2 vías: Se visualiza sólo cuando [SPK/PRE OUT] se ajusta a [REAR/SUB.W] o [SUB.W/SUB.W]. (→ 22)

*4 El ajuste no afecta a la salida del subwoofer.

AJUSTES DE AUDIO

SND EFFECT	
ENHANCE	(No aplicable para la fuente TUNER.) SML/ MED/ LRG: Aumenta virtualmente el espacio acústico. ; OFF: Se cancela.
RESPONSE	LV1/ LV2/ LV3: Hace que el sonido sea virtualmente más realista. ; OFF: Se cancela.
SOUND LIFT	LV1/ LV2/ LV3: Realiza el ajuste virtual de la posición de escucha del sonido emitido por los altavoces. ; OFF: Se cancela.
VOL LINK EQ	ON: Refuerza la frecuencia para reducir el ruido proveniente del exterior del vehículo o el rido producido por los neumáticos. ; OFF: Se cancela.
K2	(No aplicable para la fuente TUNER, para la fuente SIRIUS XM ni para la fuente AUX.) ON: Para mejorar la calidad del sonido de la música comprimida. ; OFF: Se cancela.

Ajustes salida altavoz

(Solo para X ' OVER 2-WAY)

Seleccione la configuración de salida para los altavoces [SPK/PRE OUT], basándose en el método de conexión del altavoz.

Conexión a través de los terminales de salida de línea

Para conexiones a través de un amplificador externo. (➔ 34, 35)

(Para **KD-R97SBTS / KD-R97MBS / KD-R87SBTS**)

Configuración de [SPK/PRE OUT]	Señal de audio a través de la terminal de salida de línea		
	FRONT	REAR	SW
REAR/REAR (predeterminado)	Salida de los altavoces delanteros	Salida de los altavoces traseros	Salida del subwoofer
REAR/SUB.W	(No disponible)	(No disponible)	(No disponible)
SUB.W/SUB.W	Salida de los altavoces delanteros	L (izquierdo): Salida del subwoofer R (derecho): (Silencio)	Salida del subwoofer

(Para **KD-R970BTS / KD-R870BT / KD-RD97BT / KD-RD87BT**)

Configuración de [SPK/PRE OUT]	Señal de audio a través de la terminal de salida de línea	
	FRONT	REAR/SW
REAR/REAR	Salida de los altavoces delanteros	Salida de los altavoces traseros
REAR/SUB.W (predeterminado)	Salida de los altavoces delanteros	Salida del subwoofer
SUB.W/SUB.W	Salida de los altavoces delanteros	Salida del subwoofer

(Para **KD-R770BT**)

Configuración de [SPK/PRE OUT]	Señal de audio a través de la terminal de salida de línea
	REAR/SW
REAR/REAR	Salida de los altavoces traseros
REAR/SUB.W (predeterminado)	Salida del subwoofer
SUB.W/SUB.W	Salida del subwoofer

Conexión a través de los cables de los altavoces

Para conexiones que no utilizan un amplificador externo. No obstante, con estos ajustes puedes gozar también de la salida del subwoofer. (➔ 34, 35)

Configuración de [SPK/PRE OUT]	Señal de audio a través del cable del altavoz trasero	
	L (izquierdo)	R (derecho)
REAR/REAR	Salida de los altavoces traseros	Salida de los altavoces traseros
REAR/SUB.W	Salida de los altavoces traseros	Salida de los altavoces traseros
SUB.W/SUB.W	Salida del subwoofer	(Silencio)

Si se selecciona [SUB.W/SUB.W]:

- Se selecciona [FRQ 120HZ] en [SUB.W LPF] y [THROUGH] no está disponible.
- Se selecciona [R02] en [FADER] y el rango seleccionable es de [R15] a [00].

AJUSTES DE AUDIO

Ajustes de crossover

A continuación se describen los elementos de ajuste disponibles para crossover de 2 vías y crossover de 3 vías.

▲ Precaución

Seleccione el tipo de crossover de acuerdo con la conexión de los altavoces. (→ 34, 35)

Si selecciona un tipo incorrecto:

- Se podrán dañar los altavoces.
- El nivel de sonido de salida puede ser extremadamente alto o bajo.

SPK SIZE (tamaño del altavoz)

Selecciona, dependiendo del tamaño del altavoz conectado, el rendimiento óptimo.

- Los ajustes de frecuencia y pendiente se definen automáticamente para el crossover del altavoz seleccionado.
- Si se selecciona [NONE] para [TWEETER] de [FRONT], [REAR] y [SUBWOOFER] para [SPK SIZE], el ajuste [X' OVER] del altavoz seleccionado no estará disponible.

X' OVER (crossover)

[FRQ]/ [HPF FRQ]/ [LPF FRQ]:

Ajusta la frecuencia de cruce de los altavoces seleccionados (filtro de paso alto o de paso bajo).

- Si se selecciona [THROUGH], todas las señales se envían a los altavoces seleccionados.

[SLOPE]/ [HPF SLOPE]/ [LPF SLOPE]:

Ajusta la pendiente de cruce.

- Puede seleccionarse solo si se seleccionó un ajuste distinto de [THROUGH] para la frecuencia de cruce.

[PHASE]:

Selecciona la fase de la salida del altavoz de acuerdo con la salida del otro altavoz.

[GAIN LEFT]/ [GAIN RIGHT]/ [GAIN]:

Ajusta el volumen de salida del altavoz seleccionado.

Elementos de ajuste de crossover de 2 vías

SPK SIZE

FRONT	SIZE	3.5"/4" / 4.75"/5" / <u>6.5"</u> / 6.75"/7" / 4×6" / 5×7" / 6×8" / 6×9" / 7×10"
	TWEETER	SML / <u>MID</u> / LRG / NONE (no conectado)
REAR*1	SIZE	3.5"/4" / 4.75"/5" / <u>6.5"</u> / 6.75"/7" / 4×6" / 5×7" / 6×8" / 6×9" / 7×10" / NONE (no conectado)
SUBWOOFER*2*3	SIZE	6.5"/8" / <u>10"</u> / 12" / 15" / OVER / NONE (no conectado)

X' OVER

TWEETER	FRQ	1KHZ / 1.6KHZ / 2.5KHZ / <u>4KHZ</u> / 5KHZ / 6.3KHZ / 8KHZ / 10KHZ / 12.5KHZ
	GAIN LEFT	-08DB a <u>00DB</u>
	GAIN RIGHT	-08DB a <u>00DB</u>
FRONT HPF	FRQ	30HZ / 40HZ / 50HZ / 60HZ / 70HZ / 80HZ / 90HZ / 100HZ / 120HZ / 150HZ / 180HZ / 220HZ / 250HZ / <u>THROUGH</u>
	SLOPE	-06DB / <u>-12DB</u> / -18DB / -24DB
	GAIN	-08DB a <u>00DB</u>
REAR HPF*1	FRQ	30HZ / 40HZ / 50HZ / 60HZ / 70HZ / 80HZ / 90HZ / 100HZ / 120HZ / 150HZ / 180HZ / 220HZ / 250HZ / <u>THROUGH</u>
	SLOPE	-06DB / <u>-12DB</u> / -18DB / -24DB
	GAIN	-08DB a <u>00DB</u>
SUB.W LPF*2*3	FRQ	30HZ / 40HZ / 50HZ / 60HZ / 70HZ / 80HZ / 90HZ / 100HZ / 120HZ / 150HZ / 180HZ / 220HZ / 250HZ / <u>THROUGH</u>
	SLOPE	-06DB / <u>-12DB</u> / -18DB / -24DB
	PHASE	REVERSE (180°) / <u>NORMAL</u> (0°)
	GAIN	-08DB a <u>00DB</u>

*1 Se visualiza sólo cuando [SPK/PRE OUT] se ajusta a [REAR/REAR] o [REAR/SUB.W]. (→ 22)

*2 Para KD-R970BTS / KD-R870BT / KD-R770BT / KD-RD97BT / KD-RD87BT: Se visualiza sólo cuando [SPK/PRE OUT] se ajusta a [REAR/SUB.W] o [SUB.W/SUB.W]. (→ 22)

*3 Se visualiza sólo cuando [SUB.W] se ajusta a [ON]. (→ 21)

AJUSTES DE AUDIO

Elementos de ajuste de crossover de 3 vías

SPK SIZE

TWEETER	SML/ MID/ LRG
MID RANGE	3.5"/ 4"/ 4.75"/ 5"/ 6.5"/ 6.75"/ 7"/ 4×6"/ 5×7"/ 6×8"/ 6×9"
WOOFER*	6.5"/ 8"/ 10"/ 12"/ 15" OVER/ NONE (no conectado)

X' OVER

TWEETER	HPF FRQ	1KHZ/ 1.6KHZ/ 2.5KHZ/ 4KHZ/ 5KHZ/ 6.3KHZ/ 8KHZ/ 10KHZ/ 12.5KHZ
	SLOPE	-06DB/ -12DB
	PHASE	REVERSE (180°)/ NORMAL (0°)
	GAIN	-08DB a 00DB
MID RANGE	HPF FRQ	30HZ/ 40HZ/ 50HZ/ 60HZ/ 70HZ/ 80HZ/ 90HZ/ 100HZ/ 120HZ/ 150HZ/ 180HZ/ 220HZ/ 250HZ/ THROUGH
	HPF SLOPE	-06DB/ -12DB
	LPF FRQ	1KHZ/ 1.6KHZ/ 2.5KHZ/ 4KHZ/ 5KHZ/ 6.3KHZ/ 8KHZ/ 10KHZ/ 12.5KHZ/ THROUGH
	LPF SLOPE	-06DB/ -12DB
	PHASE	REVERSE (180°)/ NORMAL (0°)
	GAIN	-08DB a 00DB
WOOFER*	LPF FRQ	30HZ/ 40HZ/ 50HZ/ 60HZ/ 70HZ/ 80HZ/ 90HZ/ 100HZ/ 120HZ/ 150HZ/ 180HZ/ 220HZ/ 250HZ/ THROUGH
	SLOPE	-06DB/ -12DB
	PHASE	REVERSE (180°)/ NORMAL (0°)
	GAIN	-08DB a 00DB

* Se visualiza sólo cuando [SUB.W] se ajusta a [ON]. (→ 21)

AJUSTES DE VISUALIZACIÓN

KD-R975BTS / KD-R970BTS /
KD-RD97BT

KD-R97MBS / KD-R875BTS /
KD-R870BT / KD-R770BT / KD-RD87BT

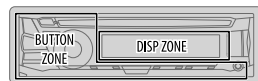
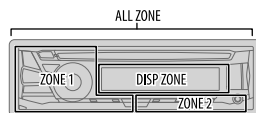

- 1 Pulse y mantenga pulsado - .
- 2 Gire la rueda de volumen para seleccionar un elemento (consulte la siguiente tabla) y luego púlsela.
- 3 Repita el paso step 2 hasta que se seleccione o active el elemento que desee o siga las instrucciones indicadas en el elemento seleccionado.
- 4 Pulse - para salir.

Para volver al elemento de ajuste anterior, pulse / .

Predeterminado: **XX**

DISPLAY

DIMMER

Oscurce la iluminación de la pantalla y de los botones.

OFF: El dimmer está desactivado.

ON: El dimmer está activado. El brillo cambia a la configuración [NIGHT].

(→ 25, [BRIGHTNESS])

DIMMER TIME: Establece el tiempo de activación y desactivación del dimmer.

1 Gire la rueda de volumen para ajustar el tiempo de activación [ON] y luego presione la rueda.

2 Gire la rueda de volumen para ajustar el tiempo de activación [OFF] y luego presione la rueda.

(Predeterminado: [ON]: 18:00 o 6:00 PM

[OFF]: 6:00 o 6:00 AM)

AUTO: El dimmer se enciende y se apaga automáticamente cuando se apagan o encienden los faros del vehículo.*1

AJUSTES DE VISUALIZACIÓN

BRIGHTNESS	Ajuste separadamente el brillo de los botones y de la pantalla para uso diurno y nocturno. 1 DAY / NIGHT: Selección a ajuste diurno o nocturno. 2 Selecciona una zona. (→ 24) 3 Ajusta el nivel de brillo (00 a 31). (Predeterminado: DAY: 31 ; NIGHT: 15)
SCROLL *2	ONCE: Desplaza una vez la información en pantalla. ; AUTO: El desplazamiento se repite a intervalos de 5 segundos. ; OFF: Se cancela.
COLOR (para KD-R975BTS / KD-R970BTS / KD-RD97BT)	
PRESET	Seleccione el color para la pantalla y la iluminación de los botones de forma separada. Color predeterminado: ALL ZONE: [COLOR 08], DISP ZONE: [COLOR 01], ZONE 1: [COLOR 08], ZONE 2: [COLOR 46] 1 Selecciona una zona. (→ 24) 2 Seleccione un color para la zona seleccionada. <ul style="list-style-type: none">• COLOR 01 a COLOR 49• USER: Se muestra el color que ha creado para [DAY COLOR] o [NIGHT COLOR].• COLOR FLOW01 a COLOR FLOW03: El color cambia según las velocidades.• GROOVE/ TECHNO/ EMOTION/ RELAX/ SPECTRUM/ SWEEP/ POP: Se muestra el patrón del color seleccionado.*3 (Puede seleccionarse sólo si se selecciona [ALL ZONE] en el paso 1.)

*1 Se requiere la conexión del cable de control de iluminación. (→ 34, 35)

*2 Algunos caracteres o símbolos no se mostrarán correctamente (o aparecerán en blanco).



*3 Si se selecciona uno de estos patrones de color, el color de la iluminación de [ZONE 1], [DISP ZONE], [ZONE 2] cambiará al color predeterminado.

DAY COLOR	Guarda sus propios colores para el día y la noche para las diferentes zonas. 1 Selecciona una zona. (→ 24) 2 RED / GREEN / BLUE: Seleccione un color primario. 3 00 a 31: Seleccione el nivel. Repita los pasos 2 y 3 para todos los colores primarios. <ul style="list-style-type: none">• Su ajuste se guarda en [USER] para [PRESET].• Si seleccionó [00] para todos los colores primarios para [DISP ZONE], no aparecerá nada en la pantalla.
NIGHT COLOR	ON: Cambia la iluminación de los botones y de la pantalla cuando se realizan ajustes en el menú y la búsqueda de lista. La zona de visualización cambia automáticamente según el nivel de volumen. ; OFF: Se cancela.
COLOR (para KD-R97MBS)	
PRESET	Seleccione un color para la iluminación de los botones. <ul style="list-style-type: none">• COLOR 01 a COLOR 49 [COLOR 08]• USER: Se muestra el color que ha creado para [DAY COLOR] o [NIGHT COLOR].• COLOR FLOW01 a COLOR FLOW03: El color cambia según las velocidades.
DAY COLOR	Personalice los colores diurnos y nocturnos para la iluminación de los botones. 1 RED / GREEN / BLUE: Seleccione un color primario. 2 00 a 31: Seleccione el nivel. Repita los pasos 1 y 2 para todos los colores primarios. <ul style="list-style-type: none">• Su ajuste se guarda en [USER] para [PRESET].
NIGHT COLOR	
MENU COLOR	ON: La iluminación de los botones cambia en el modo menú o cuando se selecciona un archivo de música desde una carpeta/lista. ; OFF: Se cancela.

[NIGHT COLOR] o [DAY COLOR] cambian al encender o apagar los faros de su vehículo.

REFERENCIAS

Cambiar la información en pantalla

Cada vez que pulsa  , la información en pantalla cambia.

- Si la información no está disponible o no está registrada, aparecerá "NO TEXT", "NO NAME", u otra información (por ej., nombre de la emisora).

FM o AM	Frecuencia ↔ Día/Reloj
	<p>(Disponible solo para emisoras del FM Radio Broadcast Data System)</p> <p>Nombre de la emisora (PS) → Frecuencia → Tipo de programa (PTY) → Radio texto+ → Día/Reloj → Medición de nivel → Medición de nivel con sincronización de brillo*1 o Medición de nivel con sincronización de color*2 → (vuelta al comienzo)</p>
CD o USB / USB FRONT / USB REAR	<p>(Para CD-DA)</p> <p>Tiempo de reproducción → Día/Reloj → Nombre del disco → Título de la pista → Medición de nivel → Medición de nivel con sincronización de brillo*1 o Medición de nivel con sincronización de color*2 → (vuelta al comienzo)</p>
	<p>(Para archivos MP3/WMA/AAC/WAV/FLAC)</p> <p>Tiempo de reproducción → Día/Reloj → Título del álbum/Artista → Título de la pista → Nombre de la carpeta/archivo → Medición de nivel → Medición de nivel con sincronización de brillo*1 o Medición de nivel con sincronización de color*2 → (vuelta al comienzo)</p>
USB-IPOD / IPOD FRONT / IPOD REAR o ANDROID / ANDROID-F / ANDROID-R	Tiempo de reproducción → Día/Reloj → Título del álbum/Artista → Título de la pista → Medición de nivel → Medición de nivel con sincronización de brillo*1 o Medición de nivel con sincronización de color*2 → (vuelta al comienzo)
PANDORA / PANDORA-F / PANDORA-R	Nombre de la emisora → Compartida/Radio → Título del álbum → Artista → Título de la pista → Tiempo de reproducción → Día/Reloj → Medición de nivel → Medición de nivel con sincronización de brillo*1 o Medición de nivel con sincronización de color*2 → (vuelta al comienzo)

IHEARTRADIO / IHEART FRONT / IHEART REAR	Nombre de la emisora → Título de la pista → Pista Artista → Día/Reloj → Medición de nivel → Medición de nivel con sincronización de brillo*1 o Medición de nivel con sincronización de color*2 → (vuelta al comienzo)
SIRIUS XM	Núm. de canal/nombre del canal → Artista → Título de la canción → Información del contenido → Nombre de la categoría → Día/Reloj → Medición de nivel → Medición de nivel con sincronización de brillo*1 o Medición de nivel con sincronización de color*2 → (vuelta al comienzo)
AUX	AUX → Día/Reloj → Medición de nivel → Medición de nivel con sincronización de brillo*1 o Medición de nivel con sincronización de color*2 → (vuelta al comienzo)
BT AUDIO	Tiempo de reproducción → Día/Reloj → Título del álbum/Artista → Título de la pista → Medición de nivel → Medición de nivel con sincronización de brillo*1 o Medición de nivel con sincronización de color*2 → (vuelta al comienzo)

*1 Para **KD-R875BTS / KD-R870BT / KD-R770BT / KD-RD87BT**: El brillo de iluminación de los botones cambia y se sincroniza con el nivel de sonido.

*2 Para **KD-R975BTS / KD-R970BT / KD-RD97BT**: El color de iluminación de los botones y de la pantalla cambia y se sincroniza con el nivel de sonido.

Para **KD-R97MBS**: El color de iluminación de los botones cambia y se sincroniza con el nivel de sonido.

REFERENCIAS

■ Mantenimiento

Limpieza de la unidad

Limpie la suciedad de la placa frontal con un paño suave o paño de silicona seco.

Limpieza del conector

Desmonte la placa frontal y limpie el conector con un palillo de algodón, teniendo cuidado de no dañarlo.



Conector (en el reverso de la placa frontal)

Cómo manipular los discos:

- No toque la superficie de grabación del disco.
- No pegue cinta etc. sobre el disco ni utilice un CD con cinta pegada sobre él.
- No utilice accesorios para el disco.
- Limpie desde el centro del disco hacia el exterior.
- Limpie el disco con un paño seco o de silicona. No utilice disolventes.
- Cuando extraiga los discos de esta unidad, tire de estos en sentido horizontal.
- Antes de insertar un disco, quite las rebabas de los bordes del orificio central y del borde exterior.

■ Más información

Visite también el siguiente sitio web <<http://www.jvc.net/cs/car/>> para:

- Últimas actualizaciones de firmware y lista de los últimos elementos compatibles
- Aplicación Android™ JVC MUSIC PLAY
- Cualquier otra información más reciente

General

- Esta unidad puede reproducir sólo los siguientes CD:



- **Reproducción DualDisc:** El lado no DVD de un "DualDisc" no es compatible con la norma "Compact Disc Digital Audio". Por consiguiente, no se recomienda usar en este producto, el lado no DVD de un DualDisc.
- Encontrará información detallada y notas acerca de los archivos de audio que pueden reproducirse en el manual en línea en el siguiente sitio web: <<http://www.jvc.net/cs/car/>>.

Archivos reproducibles

- Archivos de audio que pueden reproducirse:

KD-R975BTS / KD-R970BTS / KD-R97MBS / KD-R875BTS / KD-R870BT / KD-RD97BT / KD-RD87BT: MP3 (.mp3)/ WMA (.wma)/ AAC (.aac)

KD-R770BT: MP3 (.mp3)/ WMA (.wma)

- Medio de disco reproducible: CD-R/CD-RW/CD-ROM
- Formato de archivo de disco reproducible: ISO 9660 Nivel 1/2, Joliet, nombre de archivo largo.
- Sistema de archivos del dispositivo USB reproducible: FAT12, FAT16, FAT32

Aunque los archivos de audio cumplan con los criterios mencionados arriba, la reproducción podría no ser posible dependiendo de los tipos o condiciones del medio o dispositivo.

El archivo AAC (.m4a) contenido en un dispositivo USB o en un CD codificado por iTunes no puede reproducirse en esta unidad.

Discos no reproducibles

- Discos que no son redondos.
- Discos con la superficie de grabación pintada o discos sucios.
- Discos grabables/reescribibles que no hayan sido finalizados.
- CD de 8 cm. Si intenta insertarlo con un adaptador podrán causar fallos de funcionamiento.

Acera de los dispositivos USB

- Esta unidad puede reproducir los siguientes archivos guardados en un dispositivo de clase de almacenamiento masivo USB:
KD-R975BTS / KD-R970BTS / KD-R97MBS / KD-R875BTS / KD-R870BT / KD-RD97BT / KD-RD87BT: MP3/ WMA/ AAC/ WAV/ FLAC
KD-R770BT: MP3/ WMA/ WAV/ FLAC
- No es posible conectar un dispositivo USB a través de un concentrador USB.
- La conexión con un cable de más de 5 m de largo puede ocasionar una reproducción anormal.
- Esta unidad no puede reconocer ningún dispositivo USB cuyo régimen sea distinto de 5 V y que exceda de 1,5 A.

Acera de la iPod/iPhone

Made for

- iPod touch (2nd, 3rd, 4th y 5th generation)
- iPod classic
- iPod nano (3rd, 4th, 5th, 6th y 7th generation)
- iPhone 3G, 3GS, 4, 4S, 5, 5S, 5C, 6, 6 Plus
- No se puede navegar a través de archivos de video en el menú "Videos" en [HEAD MODE].

REFERENCIAS

- El orden de canciones mostrado en el menú de selección de esta unidad puede diferir del que se encuentra en el iPod/iPhone.
- Según la versión del sistema operativo del iPod/iPhone, algunas funciones podrían no estar disponibles en esta unidad.

Acerca del dispositivo Android

- Esta unidad es compatible con Android OS 4.1 y superior.
- Algunos dispositivos Android (con OS 4.1 y superior) pueden no ser completamente compatibles con Android Open Accessory (AOA) 2.0.
- Si el dispositivo Android es compatible con dispositivos de clase de almacenamiento masivo y con AOA 2.0, esta unidad siempre reproducirá con prioridad a través de AOA 2.0.

Acerca de Pandora

- Pandora está disponible sólo en algunos países. Visite <<http://www.pandora.com/legal>> para más información.
- Debido a que el servicio de radio por Internet Pandora es de un tercero, las especificaciones se encuentran sujetas a cambios sin previo aviso. Por consiguiente, la compatibilidad podría verse afectada, y alguno o todos los servicios podrían dejar de estar disponibles.
- Algunas funciones de Pandora no están disponibles desde esta unidad.
- Si tiene alguna duda sobre el uso de esta aplicación, póngase en contacto con pandora-support@pandora.com.



Acerca de iHeartRadio

- Debido a que iHeartRadio® es un servicio de terceros, las especificaciones se encuentran sujetas a cambios sin previo aviso. Por consiguiente, la compatibilidad podría verse afectada, y alguno o todos los servicios podrían dejar de estar disponibles.
- Algunas funciones de iHeartRadio® no se pueden controlar desde esta unidad.

Acerca de Bluetooth

- Dependiendo de la versión Bluetooth del dispositivo, algunos dispositivos pueden no conectarse a esta unidad.
- Esta unidad puede no funcionar con algunos dispositivos Bluetooth.
- Las condiciones de la señal varían dependiendo del entorno.

LOCALIZACIÓN Y SOLUCIÓN DE PROBLEMAS

	Síntoma	Solución
General	El sonido no se escucha.	<ul style="list-style-type: none"> • Ajuste el volumen al nivel óptimo. • Inspeccione los cables y las conexiones.
	Aparece "MISWIRING CHECK WIRING THEN PWR ON".	Apague la unidad y luego compruebe que los terminales de los cables de altavoz estén correctamente aislados. A continuación, vuelva a encender la unidad.
	Aparece "PROTECTING SEND SERVICE".	Lleve la unidad al centro de servicio más cercano.
	La fuente no se puede seleccionar.	Verifique el ajuste [SRC SELECT]. (➡ 4)
Radio	<ul style="list-style-type: none"> • Recepción de radio deficiente. • Ruidos estáticos mientras se escucha la radio. 	Conecte firmemente la antena.
	El disco no puede ser expulsado.	Pulse y mantenga pulsado  para forzar la expulsión del disco. Tenga cuidado de no dejar caer el disco cuando sea expulsado.
CD / USB / iPod	Aparece "IN DISC".	Asegúrese de que no hay ningún obstáculo en la ranura de carga cuando se expulsa el disco.
	"PLEASE" y "EJECT" aparecen alternativamente.	Pulse  , luego inserte un disco correctamente.
	El orden de reproducción no es el que se esperaba.	El orden de reproducción se determina por el nombre del archivo (USB) o por el orden de grabación de los archivos (disco).
	El tiempo de reproducción transcurrido no es correcto.	Esto depende del proceso de grabación anterior.
	Aparece "NOT SUPPORT" y se omiten las pistas.	Compruebe que la pista sea de un formato reproducible. (➡ 27)
	El mensaje "READING" sigue destellando.	<ul style="list-style-type: none"> • No utilice demasiados niveles de jerarquías y carpetas. • Cargue el disco o vuelva a conectar el dispositivo USB.
	"CANNOT PLAY" parpadea y/o el dispositivo conectado no se puede detectar.	<ul style="list-style-type: none"> • Verifique si el dispositivo conectado es compatible con esta unidad y asegúrese de que los archivos estén en formatos compatibles. (➡ 27) • Vuelva a conectar el dispositivo.

LOCALIZACIÓN Y SOLUCIÓN DE PROBLEMAS

	Síntoma	Solución
CD / USB / iPod	El iPod/iPhone no se enciende o no funciona.	<ul style="list-style-type: none"> Verifique la conexión entre esta unidad y el iPod/iPhone. Desconecte y realice el reinicio forzado del iPod/iPhone.
	“LOADING” aparece al acceder al modo búsqueda presionando Q / → .	Esta unidad está preparando todavía la lista de música del iPod/iPhone. Puede que tarde un poco, inténtelo de nuevo más tarde.
ANDROID	No se visualizan los caracteres correctos.	<ul style="list-style-type: none"> Esta unidad visualiza sólo letras mayúsculas, números, y un número limitado de símbolos. Dependiendo del idioma en pantalla que haya seleccionado en (→ 5), algunos caracteres podrían no visualizarse correctamente.
	<ul style="list-style-type: none"> El sonido no se escucha durante la reproducción. El sonido se genera solo por el dispositivo Android. 	<ul style="list-style-type: none"> Vuelva a conectar el dispositivo Android. Si está en [AUDIO MODE], arranque la aplicación de cualquier reproductor de medios en el dispositivo Android e inicie la reproducción. Si está en [AUDIO MODE], vuelva a arrancar la aplicación del reproductor de medios actual o utilice otra aplicación. Vuelva a iniciar el dispositivo Android. Si con esto no se consigue resolver el problema, el dispositivo Android conectado no podrá enviar la señal de audio a la unidad. (→ 28)
	No se puede reproducir en [AUTO MODE] .	<ul style="list-style-type: none"> Asegúrese de que JVC MUSIC PLAY APP esté instalado en el dispositivo Android. (→ 7) Vuelva a conectar el dispositivo Android y seleccione el modo de control apropiado. (→ 8) Si con esto no se consigue resolver el problema, el dispositivo Android conectado no es compatible con [AUTO MODE]. (→ 28)
	El mensaje “NO DEVICE” o “READING” sigue destellando.	<ul style="list-style-type: none"> Desactive las opciones del desarrollador en el dispositivo Android. Vuelva a conectar el dispositivo Android. Si con esto no se consigue resolver el problema, el dispositivo Android conectado no es compatible con [AUTO MODE]. (→ 28)
	Reproducción intermitente o con saltos de sonido.	Desactive el modo de ahorro de energía en el dispositivo Android.
	“CANNOT PLAY”	<ul style="list-style-type: none"> Asegúrese de que el dispositivo Android contenga archivos de audio que puedan reproducirse. Vuelva a conectar el dispositivo Android. Vuelva a iniciar el dispositivo Android.

	Síntoma	Solución
Pandora	“ADD ERROR”	Fracasó la creación de la nueva emisora.
	“CHK DEVICE”	Verifique la aplicación Pandora en su dispositivo.
	“NO SKIPS”	Se ha llegado al límite de saltos.
	“NO STATIONS”	No se pueden encontrar emisoras.
	“STATION LMT”	Se alcanzó el número límite de emisoras registradas. Vuelva a intentarlo después de eliminar emisoras que no necesite de su dispositivo.
	“UPGRADE APP”	Asegúrese de haber instalado la última versión de la aplicación Pandora en su dispositivo.
iHeartRadio	“CONNECT ERR”	La comunicación es inestable.
	“RATING ERR”	El registro con el pulgar arriba/abajo ha fracasado debido a conectividad a red insuficiente.
	“THUMBS N/A”	El registro con el pulgar arriba/abajo no está permitido.
	“LICENSE ERR”	Está intentando acceder desde un país donde Pandora no está disponible.
	No se pudo seleccionar la emisora.	Si se marca “Explicit Content” en [Account Settings] en la versión web de iHeartRadio, las emisoras personalizadas no estarán disponibles.
Radio SiriusXM®	“NOT CONNECTED”	El enlace con la aplicación es imposible.
	“CH LOCKED LOCK CODE?”	El canal seleccionado está bloqueado. Para desbloquearlo, ingrese el código de bloqueo correcto. (→ 13)
	“CHAN UNSUB”	Se ha seleccionado un canal al que no está suscrito. Para suscribirse, llame al 1-866-635-2349, en EE. UU., o al 1-877-438-9677, en Canadá.
	“CH UNAVAIL”	Se ha seleccionado un canal que no está disponible. Si desea más información acerca de la línea de canales SiriusXM, visite www.siriusxm.com .

LOCALIZACIÓN Y SOLUCIÓN DE PROBLEMAS

	Síntoma	Solución
Radio SiriusXM®	"CHK ANTENNA"	Verifique que la antena y su conexión estén en condiciones satisfactorias.
	"CHECK TUNER"	Asegúrese de que el sintonizador para vehículos SiriusXM esté conectado a la unidad.
	"NO SIGNAL"	Asegúrese de que la antena esté montada fuera del vehículo.
	"SUBSCRIPTION UPDATED – PRESS ENTER TO CONTINUE."	Su suscripción ha sido actualizada. Para continuar, pulse la rueda de volumen.
	"CODE ERROR"	Asegúrese de haber ingresado el código de acceso correcto. (➔ 13)
	"NO CONTENT"	No existe suficiente contenido para iniciar TuneScan.
Bluetooth®	"SCAN CANCEL"	TuneScan ha sido cancelado.
	No se detecta ningún dispositivo Bluetooth.	<ul style="list-style-type: none"> Vuelva a buscar el dispositivo Bluetooth. Reinicie la unidad. (➔ 3)
	No se puede realizar el emparejamiento.	<ul style="list-style-type: none"> Asegúrese de haber ingresado el mismo código PIN en la unidad y en el dispositivo Bluetooth. Elimine la información de emparejamiento de la unidad y del dispositivo Bluetooth; a continuación, vuelva a realizar el emparejamiento. (➔ 14)
	Existe eco o ruido.	<ul style="list-style-type: none"> Ajuste la posición del micrófono. (➔ 14) Verifique el ajuste [ECHO CANCEL]. (➔ 16)
	La calidad del sonido del teléfono es baja.	<ul style="list-style-type: none"> Reduzca la distancia entre la unidad y el dispositivo Bluetooth. Mueva el automóvil a un lugar donde exista mejor recepción de señal.
	El sonido se interrumpe o se omite durante la reproducción de un reproductor de audio Bluetooth.	<ul style="list-style-type: none"> Reduzca la distancia entre la unidad y el reproductor de audio Bluetooth. Apague la unidad y vuelva a encenderla; intente conectar nuevamente. Otros dispositivos Bluetooth pueden estar intentando conectarse a la unidad.

	Síntoma	Solución
Bluetooth®	No se puede controlar el reproductor de audio Bluetooth conectado.	<ul style="list-style-type: none"> Verifique si el reproductor de audio Bluetooth conectado es compatible con Audio/Video Remote Control Profile (AVRCP). (Consulte las instrucciones del reproductor de audio.) Desconecte y vuelva a conectar el reproductor Bluetooth.
	"PAIRING FULL"	Se alcanzó la cantidad límite de dispositivos registrados. Vuelva a intentarlo después de eliminar algún dispositivo innecesario. (➔ 18, DELETE PAIR)
	"PLEASE WAIT"	La unidad se está preparando para utilizar la función Bluetooth. Si el mensaje no aparece, apague y encienda la unidad; a continuación, vuelva a conectar el dispositivo.
	"BT DEVICE NOT FOUND"	La unidad no buscó los dispositivos Bluetooth registrados durante [AUTO CNNECT]. Active Bluetooth en el dispositivo y conéctelo manualmente. (➔ 18)
	"NOT SUPPORT"	El teléfono conectado no es compatible con la función de reconocimiento de voz.
	"ERROR"	Inténtelo nuevamente. Si vuelve a aparecer "ERROR", verifique si el dispositivo es compatible con la función que está intentando utilizar.
"H/W ERROR"	Reinicie la unidad y vuelva a intentar la operación. Si vuelve a aparecer "H/W ERROR", consulte al centro de servicio más cercano.	

Si experimenta problemas, intente lo siguiente:

- 1 Verifique la LOCALIZACIÓN Y SOLUCIÓN DE PROBLEMAS
- 2 Reinicie la unidad (➔ 3)
- 3 Llame al (solo EE.UU.)
Llame al: 1-800-252-5722 (o) visite:
<http://www.jvc.com>

ESPECIFICACIONES

Sintonizador	FM	Gama de frecuencias	87,9 MHz — 107,9 MHz (pasos de 200 kHz) 87,5 MHz — 108,0 MHz (pasos de 50 kHz)
		Selección de espacio entre canales	50 kHz/200 kHz
		Sensibilidad útil (Relación señal/ruido = 26 dB)	8,2 dBf (0,71 μ V/75 Ω)
		Sensibilidad de silenciamiento (DIN S/N = 46 dB)	17,2 dBf (2,0 μ V/75 Ω)
		Respuesta de frecuencia (± 3 dB)	30 Hz — 15 kHz
		Relación señal a ruido (MONO)	64 dB
	Separación estéreo (1 kHz)	40 dB	
AM	Gama de frecuencias	530 kHz — 1 700 kHz (pasos de 10 kHz) 531 kHz — 1 611 kHz (pasos de 9 kHz)	
		Selección de espacio entre canales	9 kHz/10 kHz
		Sensibilidad útil (Relación señal/ruido = 20 dB)	29 dB μ (28,2 μ V)

Reproductor de CD	Diodo láser	GaAlAs
	Filtro digital (D/A)	8 veces sobremuestreo
	Velocidad de giro	500 rpm — 200 rpm (CLV)
	Fluctuación y trémolo	Por debajo del límite medible
	Respuesta de frecuencia (± 1 dB)	20 Hz — 20 kHz
	Distorsión armónica total (1 kHz)	0,01 %
	Relación señal a ruido (1 kHz)	105 dB
	Gama dinámica	90 dB
	Separación de canales	85 dB
	MP3 decodificado	Compatible con MPEG-1/2 Audio Layer-3
	WMA decodificado	Compatible con Windows Media Audio
	AAC decodificado	Archivos AAC-LC "aac" (Excepto para KD-R770BT)

USB	Estándar USB	USB 1.1, USB 2.0 (Alta velocidad)
	Dispositivos compatibles	Clase de almacenamiento masivo
	Sistema de archivos	FAT12/ 16/ 32
	Corriente máxima de alimentación	5 V CC $\overline{\text{---}}$ 1,5 A
	Convertidor de filtro digital (D/A)	24 Bit
	MP3 decodificado	Compatible con MPEG-1/2 Audio Layer-3
	WMA decodificado	Compatible con Windows Media Audio
AAC decodificado	Archivos AAC-LC "aac" (Excepto para KD-R770BT)	
WAV decodificado	PCM lineal	
FLAC decodificado	Archivos FLAC	

Auxiliar	Respuesta de frecuencia (± 3 dB)	20 Hz — 20 kHz
	Voltaje de entrada máximo	1 000 mV
	Impedancia de entrada	30 k Ω

Bluetooth	Versión	Bluetooth Ver.2.1+EDR/ Bluetooth 3.0
	Gama de frecuencias	2,402 GHz — 2,480 GHz
	Potencia de salida	Clase de potencia 2 +4 dBm (MÁX), 0 dBm (AVE)
	Alcance máximo de comunicación	En línea recta, aproximadamente 10 m (32,8 ft)
	Emparejamiento	SSP (Emparejamiento simple y seguro)
	Perfil	HFP1.6 (Perfil manos libres) A2DP (Perfil Avanzado de Distribución de Audio) AVRCP1.5 (Perfil de Control Remoto de Audio/Video) PBAP (Perfil de acceso a la guía telefónica) SPP (Perfil del puerto en serie)

ESPECIFICACIONES

Audio	Potencia de salida máxima	50 W × 4 ó 50 W × 2 + 50 W × 1 (Subwoofer = 4 Ω)
	Potencia en todo el ancho de banda (a menos del 1 % THD)	22 W × 4
	Impedancia del altavoz	4 Ω — 8 Ω
	Nivel de salida de preamplificador/carga (CD/USB)	4 000 mV/10 kΩ de carga
	Impedancia de salida de preamplificador	≤ 600 Ω
General	Voltaje de trabajo (10,5 V — 16 V admisibles)	14,4 V
	Consumo de corriente máxima	10 A
	Gama de temperaturas de funcionamiento	-10°C — +60°C
	Tamaño de instalación (An × Al × F)	182 mm × 53 mm × 158 mm (7-3/16 pulgada × 2-1/8 pulgada × 6-1/4 pulgada)
	Peso	1,1 kg (2,43 lbs)

Sujeto a cambios sin previo aviso.

INSTALACIÓN / CONEXIÓN

▲ Advertencia

- La unidad puede utilizarse solamente con una fuente de alimentación de 12 V CC con negativo a masa.
- Desconecte el terminal negativo de la batería antes de realizar el cableado y el montaje.
- Para evitar un cortocircuito, no conecte el cable de la batería (amarillo) ni el cable de encendido (rojo) al chasis del vehículo o cable de conexión a masa (negro).
- Para evitar un cortocircuito, utilice una cinta de vinilo para aislar los cables no conectados.
- Asegúrese de volver a conectar a masa esta unidad al chasis del automóvil después de la instalación.

▲ Precaución

- Para fines de seguridad, deje que un profesional realice el cableado y el montaje. Consulte con un distribuidor de productos de audio para automóviles.
- Instale esta unidad en la consola de su vehículo. No toque las partes metálicas de la unidad durante o un poco después del uso de la unidad. Las partes metálicas, tales como el disipador de calor o la carcasa, pueden estar muy calientes.
- No conecte los cables ⊖ de los altavoces al chasis del vehículo, al cable de conexión a masa (negro) o en paralelo.
- Conecte altavoces con una potencia máxima de más de 50 W. Si la potencia máxima de los altavoces es inferior a 50 W, cambie el ajuste **[AMP GAIN]** para evitar daños en los mismos. (→ 21)
- Monte la unidad a un ángulo de menos de 30°.
- Si el mazo de conductores de su vehículo no dispone de terminal de encendido, conecte el cable de encendido (rojo) al terminal de la caja de fusibles del vehículo, el cual suministrará una alimentación de 12 V CC y podrá conectarse y desconectarse mediante la llave de encendido.
- Mantenga todos los cables alejados de las partes metálicas disipadoras de calor.
- Después de instalar la unidad, compruebe que las lámparas de freno, las lámparas intermitentes, el limpiaparabrisas, etc. funcionen satisfactoriamente.
- Si se funde el fusible, en primer lugar asegúrese de que los cables no estén en contacto con el chasis del vehículo y, a continuación, reemplace el fusible usado por otro del mismo régimen.

Procedimiento básico

- 1 Quite la llave del interruptor de encendido; después, desconecte el terminal ⊖ de la batería del automóvil.
- 2 Conecte los cables correctamente.
Consulte Conexión del cableado. (→ 34, 35)
- 3 Instale la unidad en su automóvil.
Consulte Instalación de la unidad (montaje en el tablero).
- 4 Conecte el terminal ⊖ de la batería del automóvil.
- 5 Pulse **SOURCE**-⏻ para encender la unidad.
- 6 Extraiga la placa frontal y reinicialice la unidad en menos de 5 segundos.
(→ 3)

INSTALACIÓN / CONEXIÓN

Instalación de la unidad (montaje en el tablero)

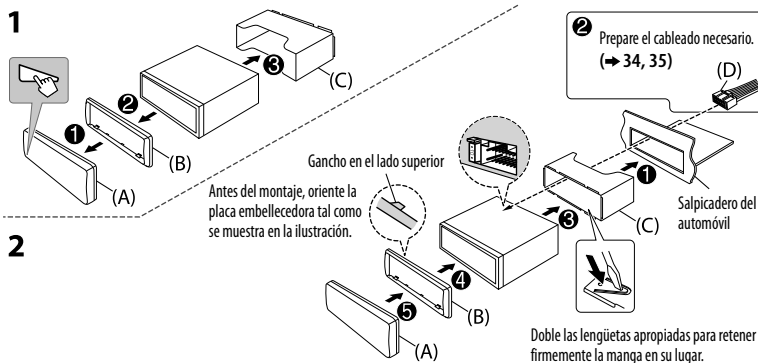

Lista de piezas para la instalación

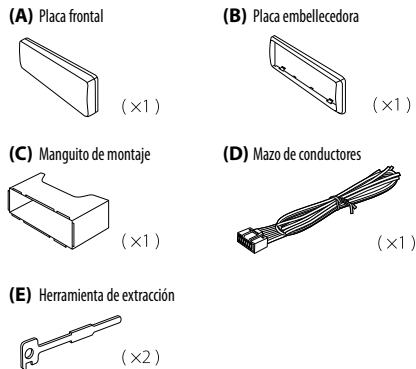

Cuando instale sin el manguito de montaje

- 1 Retire de la unidad, el manguito de montaje y la placa embellecedora.
- 2 Alinee los orificios de la unidad (en ambos lados) con la ménsula de montaje del vehículo y asegure la unidad con los tornillos (disponibles en el mercado).

▲ Utilice solo los tornillos especificados. El uso de tornillos incorrectos puede dañar la unidad.

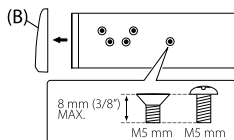

Cómo desmontar la unidad

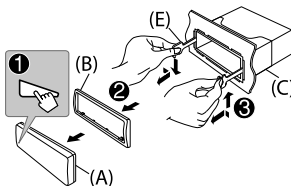

Terminales de salida

Para el ajuste de crossover de 2 vías

3 pares	REAR	: Salida posterior
	FRONT	: Salida frontal
	SW	: Salida del subwoofer
2 pares	FRONT	: Salida frontal
	REAR/SW	: Salida posterior/subwoofer
1 par	REAR/SW	: Salida posterior/subwoofer

Para el ajuste de crossover de 3 vías

3 pares	REAR	: Salida del tweeter
	FRONT	: Salida de rango medio
	SW	: Salida del woofer
2 pares	FRONT	: Salida de rango medio
	REAR/SW	: Salida del woofer
1 par	REAR/SW	: Salida del woofer

Conexión del cableado (para KD-R975BTS / KD-R970BTS / KD-R97MBS / KD-R875BTS)

IMPORTANTE

Se recomienda instalar la unidad con un mazo de cables disponible en el mercado que sea adecuado para su automóvil y, para fines de seguridad, deje esta tarea en manos de profesionales. Consulte con un distribuidor de productos de audio para automóviles.

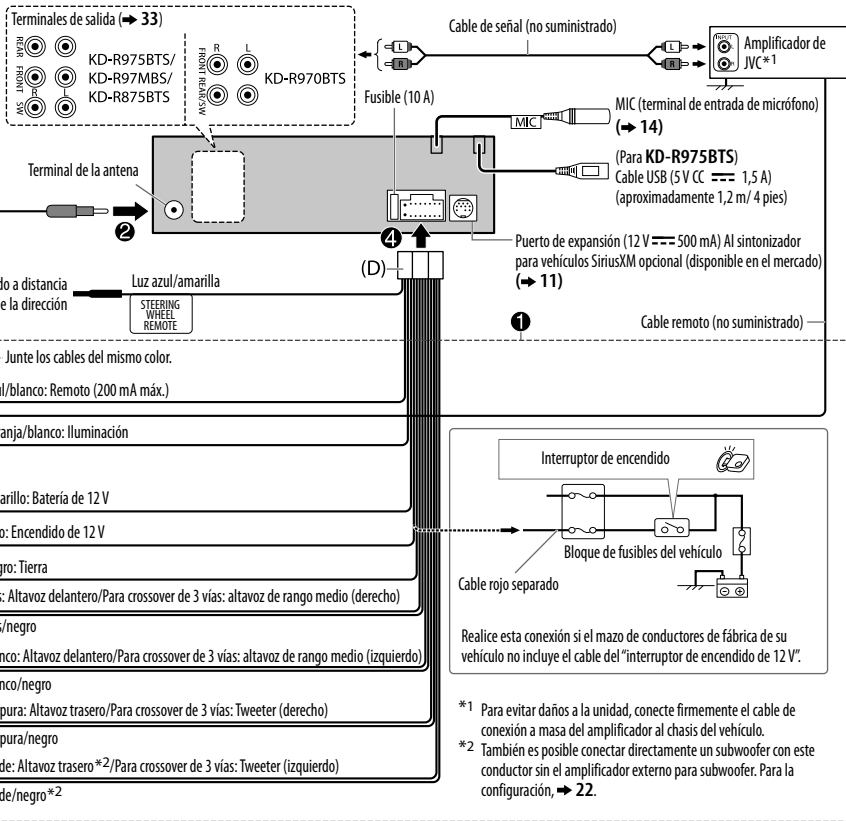

Conexión del cableado (para KD-R870BT / KD-R770BT / KD-RD97BT / KD-RD87BT)

IMPORTANTE

Se recomienda instalar la unidad con un mazo de cables disponible en el mercado que sea adecuado para su automóvil y, para fines de seguridad, deje esta tarea en manos de profesionales. Consulte con un distribuidor de productos de audio para automóviles.

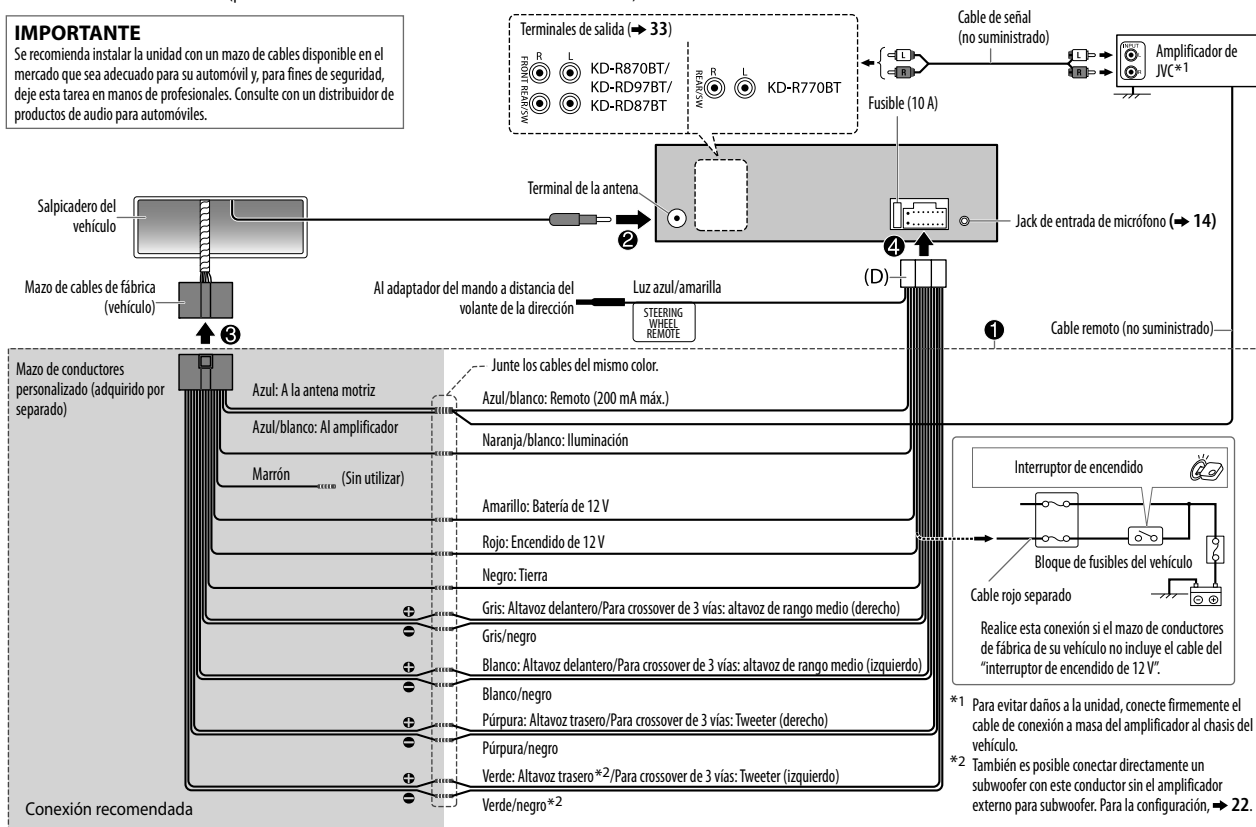

libFLAC

Copyright (C) 2000,2001,2002,2003,2004,2005,2006,2007,2008,2009 Josh Coalson

Redistribution and use in source and binary forms, with or without modification, are permitted provided that the following conditions are met:

- Redistributions of source code must retain the above copyright notice, this list of conditions and the following disclaimer.
- Redistributions in binary form must reproduce the above copyright notice, this list of conditions and the following disclaimer in the documentation and/or other materials provided with the distribution.
- Neither the name of the Xiph.org Foundation nor the names of its contributors may be used to endorse or promote products derived from this software without specific prior written permission.

THIS SOFTWARE IS PROVIDED BY THE COPYRIGHT HOLDERS AND CONTRIBUTORS "AS IS" AND ANY EXPRESS OR IMPLIED WARRANTIES, INCLUDING, BUT NOT LIMITED TO, THE IMPLIED WARRANTIES OF MERCHANTABILITY AND FITNESS FOR A PARTICULAR PURPOSE ARE DISCLAIMED. IN NO EVENT SHALL THE FOUNDATION OR CONTRIBUTORS BE LIABLE FOR ANY DIRECT, INDIRECT, INCIDENTAL, SPECIAL, EXEMPLARY, OR CONSEQUENTIAL DAMAGES (INCLUDING, BUT NOT LIMITED TO, PROCUREMENT OF SUBSTITUTE GOODS OR SERVICES; LOSS OF USE, DATA, OR PROFITS; OR BUSINESS INTERRUPTION) HOWEVER CAUSED AND ON ANY THEORY OF LIABILITY, WHETHER IN CONTRACT, STRICT LIABILITY, OR TORT (INCLUDING NEGLIGENCE OR OTHERWISE) ARISING IN ANY WAY OUT OF THE USE OF THIS SOFTWARE, EVEN IF ADVISED OF THE POSSIBILITY OF SUCH DAMAGE.

- Microsoft and Windows Media are either registered trademarks or trademarks of Microsoft Corporation in the United States and/or other countries.
- "Made for iPod," and "Made for iPhone" mean that an electronic accessory has been designed to connect specifically to iPod, or iPhone, respectively, and has been certified by the developer to meet Apple performance standards. Apple is not responsible for the operation of this device or its compliance with safety and regulatory standards. Please note that the use of this accessory with iPod or iPhone may affect wireless performance.
- iPhone, iPod, iPod classic, iPod nano, iPod touch and iTunes are trademarks of Apple Inc., registered in the U.S. and other countries.
- Lightning is a trademark of Apple Inc.
- Pandora, the Pandora logo, and the Pandora trade dress are trademarks or registered trademarks of Pandora Media, Inc., used with permission.
- iHeartRadio® and iHeartAuto™ are trademarks owned by iHeartMedia, Inc. All uses are authorized under license.
- Sirius, XM and all related marks and logos are trademarks of Sirius XM Radio Inc. All rights reserved.
- Android is trademark of Google Inc.
- The Bluetooth® word mark and logos are registered trademarks owned by Bluetooth SIG, Inc. and any use of such marks by JVC KENWOOD Corporation is under license. Other trademarks and trade names are those of their respective owners.

Free Manuals Download Website

<http://myh66.com>

<http://usermanuals.us>

<http://www.somanuals.com>

<http://www.4manuals.cc>

<http://www.manual-lib.com>

<http://www.404manual.com>

<http://www.luxmanual.com>

<http://aubethermostatmanual.com>

Golf course search by state

<http://golfingnear.com>

Email search by domain

<http://emailbydomain.com>

Auto manuals search

<http://auto.somanuals.com>

TV manuals search

<http://tv.somanuals.com>