

KENWOOD

DPX-3000U

DUAL DIN SIZED CD RECEIVER

INSTRUCTION MANUAL

JVCKENWOOD Corporation



CONTENTS

BEFORE USE	2
BASICS	3
GETTING STARTED	4
1 Select the display language and cancel the demonstration	
2 Set the clock and date	
3 Set the initial settings	
RADIO	5
AUX	7
CD / USB / iPod / ANDROID	7
Pandora®	10
AUDIO SETTINGS	11
DISPLAY SETTINGS	12
TROUBLESHOOTING	13
REFERENCES	15
Maintenance	
More information	
SPECIFICATIONS	16
INSTALLATION / CONNECTION	18

BEFORE USE

IMPORTANT

- To ensure proper use, please read through this manual before using this product. It is especially important that you read and observe Warning and Caution in this manual.
- Please keep the manual in a safe and accessible place for future reference.

▲ Warning

Do not operate any function that takes your attention away from safe driving.

▲ Caution

Volume setting:

- Adjust the volume so that you can hear sounds outside the car to prevent accidents.
- Lower the volume before playing digital sources to avoid damaging the speakers by the sudden increase of the output level.

General:

- Avoid using the external device if it might hinder safe driving.
- Make sure all important data has been backed up. We shall bear no responsibility for any loss of recorded data.
- Never put or leave any metallic objects (such as coins or metal tools) inside the unit to prevent a short circuit.
- If a disc error occurs due to condensation on the laser lens, eject the disc and wait for the moisture to evaporate.
- Depending on the types of cars, the antenna will automatically extend when you turn on the unit with the antenna control wire connected (➔ 19). Turn off the unit or change the source to STANDBY when parking at a low ceiling area.

Remote control (RC-406):

- Do not leave the remote control in hot places such as on the dashboard.
- The Lithium battery is in danger of explosion if replaced incorrectly. Replace it only with the same or equivalent type.
- The battery pack or batteries shall not be exposed to excessive heat such as sunshine, fire or the like.
- Keep the battery out of reach of children and in its original packaging when not in used. Dispose of used batteries promptly. If swallowed, contact a physician immediately.

How to read this manual

- Operations are explained mainly using buttons on the faceplate.
- English indications are used for the purpose of explanation. You can select the display language from the [FUNCTION] menu. (➔ 5)
- [XX] indicates the selected items.
- (➔ XX) indicates references are available on the stated page.

BASICS

Faceplate

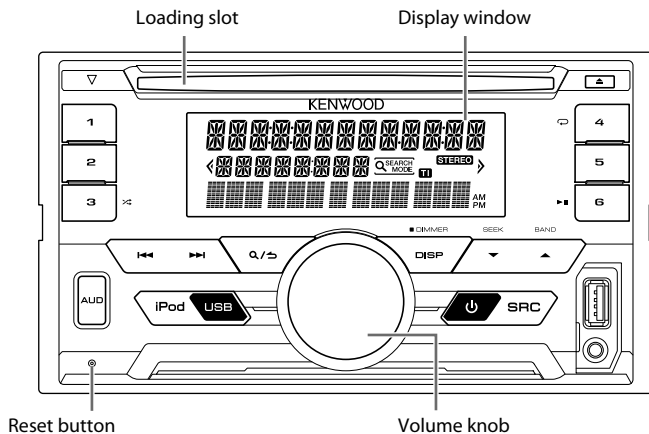

Reset button

- Your preset adjustments will be erased except stored radio stations.

Volume knob

Remote control (RC-406)

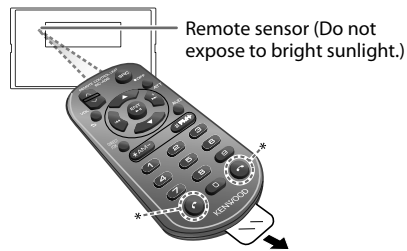

Pull out the insulation sheet when using for the first time.

* Not used

How to replace the battery



To

On the faceplate

Turn on the power

- Press **SRC**.
- Press and hold to turn off the power.

Adjust the volume

Turn the volume knob.

Select a source

Press **SRC** repeatedly.

Change the display information

Press **DISP** repeatedly. (→ 16)

On the remote control

Press and hold **SRC** to turn off the power.
(Pressing **SRC** does not turn on the power.)

Press **VOL** \wedge or **VOL** \vee .

Press **ATT** during playback to attenuate the sound.
• Press again to cancel.

Press **SRC** repeatedly.

(Not available)

GETTING STARTED

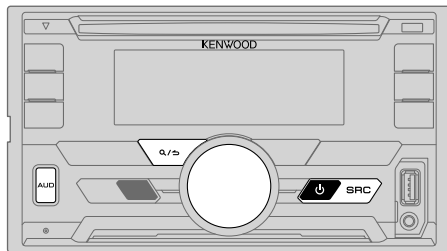

1 Select the display language and cancel the demonstration

When you turn on the power (or after you reset the unit), the display shows: "SEL LANGUAGE" → "PRESS" → "VOLUME KNOB"

- 1 Turn the volume knob to select [ENG] (English) or [TUR] (Turkish), then press the knob.
[ENG] is selected for the initial setup.
Then, the display shows: "CANCEL DEMO" → "PRESS" → "VOLUME KNOB".
- 2 Press the volume knob.
[YES] is selected for the initial setup.
- 3 Press the volume knob again.
"DEMO OFF" appears.

2 Set the clock and date

- 1 Press the volume knob to enter [FUNCTION].
- 2 Turn the volume knob to select [CLOCK], then press the knob.

To adjust the clock

- 3 Turn the volume knob to select [CLOCK ADJUST], then press the knob.
- 4 Turn the volume knob to make the settings, then press the knob.
Hour → Minute
- 5 Turn the volume knob to select [CLOCK FORMAT], then press the knob.
- 6 Turn the volume knob to select [12H] or [24H], then press the knob.

To set the date

- 7 Turn the volume knob to select [DATE FORMAT], then press the knob.
- 8 Turn the volume knob to select [DD/MM/YY] or [MM/DD/YY], then press the knob.
- 9 Turn the volume knob to select [DATE SET], then press the knob.
- 10 Turn the volume knob to make the settings, then press the knob.
Day → Month → Year or Month → Day → Year
- 11 Press and hold Q/↵ to exit.

To return to the previous setting item, press Q/↵.

3 Set the initial settings

- 1 Press **⏻ SRC** repeatedly to enter STANDBY.
- 2 Press the volume knob to enter [FUNCTION].
 - Pressing **AUD** enter [AUDIO CONTROL] directly.
- 3 Turn the volume knob to select an item (see the following table), then press the knob.
- 4 Repeat step 3 until the desired item is selected or activated.
- 5 Press and hold Q/↵ to exit.

To return to the previous setting item, press Q/↵.

Default: **XX**

AUDIO CONTROL

SWITCH PREOUT	REAR/ SUBWOOFER: Selects whether rear speakers or a subwoofer are connected to the line out terminals on the rear (through an external amplifier).
SP SELECT	OFF/ 5/4/ 6 × 9/6/ OEM: Selects according to the speaker size (5 inches or 4 inches, 6×9 inches or 6 inches) or OEM speakers for optimum performance.

GETTING STARTED

DISPLAY

EASY MENU When entering [FUNCTION]...
ON: ZONE1 and ZONE2 illuminations change to white color. ; **OFF:** ZONE2 illumination changes to white color while ZONE1 illumination remains as [COLOR SELECT] color.
(→ 13)
(Refer to the illustration on page 13 for zone identification.)

TUNER SETTING

PRESET TYPE **NORMAL:** Memorizes one station for each preset button in each band (FM1/ FM2/ FM3/ AM/ SW1/ SW2). ; **MIX:** Memorizes one station for each preset button, regardless of the selected band.

SYSTEM

KEY BEEP **ON:** Activates the keypress tone. ; **OFF:** Deactivates.

SOURCE SELECT

PANDORA SRC **ON:** Enables PANDORA in source selection. ; **OFF:** Disables. (→ 10)

BUILT-IN AUX **ON:** Enables AUX in source selection. ; **OFF:** Disables. (→ 7)

CD READ **1:** Automatically distinguishes between audio file disc and music CD. ; **2:** Forces to play as a music CD. No sound can be heard if an audio file disc is played.

F/W UPDATE

UPDATE SYSTEM

F/W UP xx.xx **YES:** Starts upgrading the firmware. ; **NO:** Cancels (upgrading is not activated).
For details on how to update the firmware, see: www.kenwood.com/cs/ce/

CLOCK

CLOCK DISPLAY **ON:** The clock time is shown on the display even when the unit is turned off. ;
OFF: Cancels.

ENGLISH

Select the display language for [FUNCTION] menu and music information if applicable.

TURKCE

By default, [ENGLISH] is selected.

RADIO

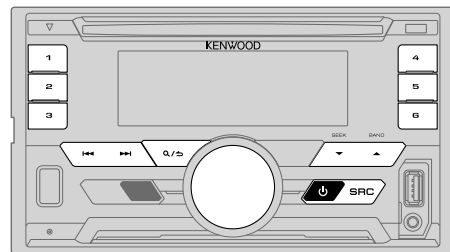

Search for a station

- 1 Press **SRC** repeatedly to select TUNER.
- 2 Press **BAND** repeatedly (or press **#FM+** / ***AM-** on RC-406) to select FM1/ FM2/ FM3/ AM/ SW1/ SW2.
- 3 Press **◀◀** / **▶▶** (or press **◀◀** / **▶▶** (+) on RC-406) to search for a station.

- To change the searching method for **◀◀** / **▶▶**: Press **▼ SEEK** repeatedly.
AUTO1 : Automatically search for a station.
AUTO2 : Search for a preset station.
MANUAL : Manually search for a station.
- To store a station: Press and hold one of the number buttons (**1** to **6**).
- To select a stored station: Press one of the number buttons (**1** to **6**) (or press one of the number buttons (**1** to **6**) on RC-406).

RADIO

Direct Access Tuning (using RC-406)

- 1 Press **DIRECT** to enter Direct Access Tuning.
 - 2 Press the number buttons to enter a frequency.
 - 3 Press **ENT ▶ ||** to search for a station.
- To cancel, press **↶** or **DIRECT**.
 - If no operation is done for 10 seconds after step **2**, Direct Access Tuning is automatically canceled.

Other settings

- 1 Press the volume knob to enter [FUNCTION].
- 2 Turn the volume knob to select an item (see the following table), then press the knob.
- 3 Repeat step **2** until the desired item is selected or activated.
- 4 Press and hold **Q/↶** to exit.

To return to the previous setting item, press **Q/↶**.

Default: **XX**

TUNER SETTING	
LOCAL SEEK	ON: Searches only AM/ SW1/ SW2 stations with good reception. ; OFF: Cancels. • Settings made are applicable only to the selected source/station. Once you change the source/station, you need to make the settings again.
AUTO MEMORY	YES: Automatically starts memorizing 6 stations with good reception. ; NO: Cancels. • Selectable only if [NORMAL] is selected for [PRESET TYPE]. (→ 5)
MONO SET	ON: Improves the FM reception, but the stereo effect may be lost. ; OFF: Cancels.
NEWS SET	ON: The unit will temporarily switch to News Programme if available. ; OFF: Cancels.
REGIONAL	ON: Switches to another station only in the specific region using the "AF" control. ; OFF: Cancels.

AF SET **ON:** Automatically searches for another station broadcasting the same program in the same Radio Data System network with better reception when the current reception is poor. ; **OFF:** Cancels.

TI **ON:** Allows the unit to temporarily switch to Traffic Information if available ("TI" lights up). ; **OFF:** Cancels.

PTY SEARCH

- 1 Press the volume knob to enter PTY language selection.
- 2 Turn the volume knob to select the PTY language (**ENGLISH/ FRENCH/ GERMAN**), then press the knob.
- 3 Turn the volume knob to select the available Program Type (see the following).
- 4 Press **◀◀ / ▶▶** to start searching.

CLOCK

TIME SYNC **ON:** Synchronizes the unit's time to the Radio Data System station time. ;
OFF: Cancels.

Available Program Type for PTY SEARCH

SPEECH : NEWS, AFFAIRS, INFO (information), SPORT, EDUCATE, DRAMA, CULTURE, SCIENCE, VARIED, WEATHER, FINANCE, CHILDREN, SOCIAL, RELIGION, PHONE IN, TRAVEL, LEISURE, DOCUMENT

MUSIC : POP M (music), ROCK M (music), EASY M (music), LIGHT M (music), CLASSICS, OTHER M (music), JAZZ, COUNTRY, NATION M (music), OLDIES, FOLK M (music)

The unit will search for the Program Type categorized under [SPEECH] or [MUSIC] if selected.

- [**MONO SET**]/ [**NEWS SET**]/ [**REGIONAL**]/ [**AF SET**]/ [**TI**]/ [**PTY SEARCH**] is selectable only when the band is FM1/ FM2/ FM3.
- If the volume is adjusted during reception of traffic information or news bulletin, the adjusted volume is memorized automatically. It will be applied the next time traffic information or news bulletin is turned on.

AUX

Preparation:

Select [ON] for [BUILT-IN AUX]. (➔ 5)

Start listening

- 1 Connect a portable audio player (commercially available).

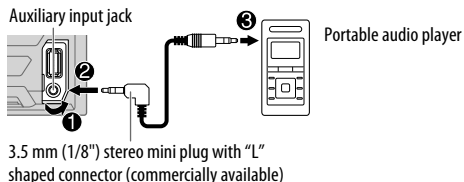

- 2 Press **SRC** repeatedly to select **AUX**.
- 3 Turn on the portable audio player and start playback.

Set the AUX name

While listening to a portable audio player connected to the unit...

- 1 Press the volume knob to enter [FUNCTION].
- 2 Turn the volume knob to select [SYSTEM], then press the knob.
- 3 Turn the volume knob to select [AUX NAME SET], then press the knob.
- 4 Turn the volume knob to select an item, then press the knob.
AUX (default) / DVD / PORTABLE / GAME / VIDEO / TV
- 5 Press and hold **Q/↵** to exit.

To return to the previous setting item, press **Q/↵**.

CD / USB / iPod / ANDROID

Start playback

The source changes automatically and playback starts.

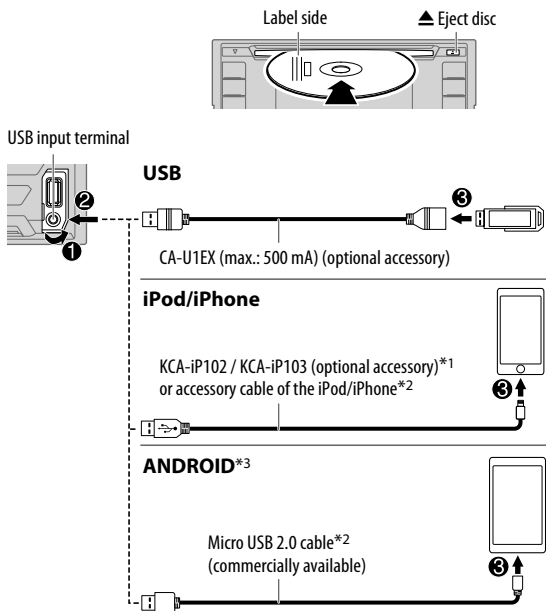

*1 KCA-iP102 : 30-pin type, KCA-iP103 : Lightning type

*2 Do not leave the cable inside the car when not using.

*3 When connecting an Android device, "Press [VIEW] to install KENWOOD MUSIC PLAY APP" is shown. Follow the instructions to install the application. You can also install the latest version of KENWOOD MUSIC PLAY application on your Android device before connecting. (➔ 15)

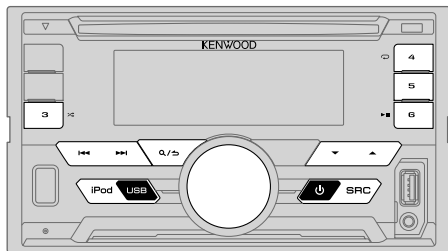

To directly select USB/ IPOD/ ANDROID source, press **iPod USB**.

To	On the faceplate	On the remote control
Playback / pause	Press 6 ► .	Press ENT ► .
Reverse / Fast-forward* ⁴	Press and hold ◀◀ / ▶▶ .	Press and hold ◀◀ / ▶▶ (+).
Select a track/file	Press ◀◀ / ▶▶ .	Press ◀◀ / ▶▶ (+).
Select a folder* ⁵	Press ▲ / ▼.	Press #FM+ / *AM- .
Repeat play* ⁶	Press 4 ↻ repeatedly. TRACK REPEAT/ ALL REPEAT : Audio CD FILE REPEAT/ FOLDER REPEAT/ ALL REPEAT : MP3/WMA/WAV/FLAC file FILE REPEAT/ FOLDER REPEAT/ REPEAT OFF : iPod or ANDROID	
Random play* ⁶	Press 3 >↻ repeatedly. DISC RANDOM/ RANDOM OFF : Audio CD FOLDER RANDOM/ RANDOM OFF : MP3/WMA/WAV/FLAC file, iPod or ANDROID Press and hold 3 >↻ to select ALL RANDOM .* ⁷	

*⁴ For ANDROID: Applicable only when [BROWSE MODE] is selected.

*⁵ For CD: Only for MP3/WMA files. This does not work for iPod/ ANDROID.

*⁶ For iPod/ ANDROID: Applicable only when [MODE OFF]/ [BROWSE MODE] is selected.

*⁷ For CD: Only for MP3/WMA files.

Select control mode

While in IPOD source, press **iPod USB** repeatedly.

MODE ON : Control iPod using the iPod itself.

However, you can still play/pause, file skip, fast-forward or reverse from this unit.

MODE OFF : Control iPod from this unit.

While in ANDROID source, press **iPod USB** repeatedly.

BROWSE MODE : Control Android device from this unit via KENWOOD MUSIC PLAY application installed in the Android device.

HAND MODE : Control Android device using the Android device itself via other media player applications installed in the Android device. However, you can still play/pause and file skip from this unit.

Select music drive

Press **iPod USB** repeatedly.

Stored songs in the following drive will be played back.

- Selected internal or external memory of a smartphone (Mass Storage Class).
- Selected drive of a multiple drives device.

CD / USB / iPod / ANDROID

Listen to TuneIn Radio/ TuneIn Radio Pro/ Aupeo

While listening to TuneIn Radio, TuneIn Radio Pro or Aupeo, connect the iPod/iPhone to the USB input terminal of the unit.

- The unit will output the sound from these applications.

Select a file from a folder/list

- 1 Press **Q/↵**.
- 2 Turn the volume knob to select a folder/list, then press the knob.
- 3 Turn the volume knob to select a file, then press the knob.

Quick Search

If you have many files in the iPod, you can search through them quickly according to the first character of the file name.

- 1 Turn the volume knob quickly to enter character search.
- 2 Turn the volume knob to select the character.
To search for a character other than A to Z and 0 to 9, enter only "*".
- 3 Press **◀◀/▶▶** to move to the entry position.
 - You can enter up to 3 characters.
- 4 Press the volume knob to start searching.

- To return to the root folder/ first file/ top menu, press **5**.
- To return to the previous setting item, press **Q/↵**.
- To cancel, press and hold **Q/↵**.
- For iPod, applicable only when [MODE OFF] is selected. (⇒ 8)
- For ANDROID, applicable only when [BROWSE MODE] is selected. (⇒ 8)

Direct Music Search (using RC-406)

- 1 Press **DIRECT**.
- 2 Press the number buttons to enter a track/file number.
- 3 Press **ENT ▶||** to search for music.
 - To cancel, press **↵** or **DIRECT**.
 - Not available if Random Play is selected.
 - Not applicable for iPod and ANDROID.

Other settings

- 1 Press the volume knob to enter [FUNCTION].
- 2 Turn the volume knob to select an item (see the following table), then press the knob.
- 3 Repeat step 2 until the desired item is selected or activated.
- 4 Press and hold **Q/↵** to exit.

To return to the previous setting item, press **Q/↵**.

Default: **XX**

USB

MUSIC DRIVE	DRIVE CHANGE: The next drive ([DRIVE 1] to [DRIVE 5]) is selected automatically and playback starts. Repeat steps 1 to 3 to select the following drives.
SKIP SEARCH	0.5%/ 1%/ 5%/ 10%: While listening to iPod or ANDROID, selects the skip search ratio over the total files.

Preparation:

- Install the latest version of the Pandora application on your device (iPhone/ iPod touch), then create an account and log in to Pandora.
- Select [ON] for [PANDORA SRC]. (→ 5)

Start listening

- 1 Open the Pandora application on your device.
- 2 Connect your device to the USB input terminal.

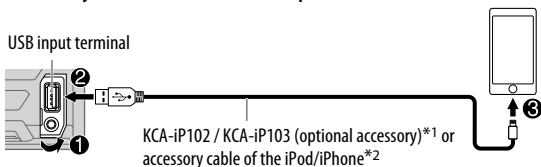

The source changes to PANDORA and broadcast starts.

To	On the faceplate	On the remote control
Playback / pause	Press ▶ .	Press ENT ▶ .
Skip a track	Press ▶▶ .	Press ▶▶ (+) .
Thumbs up or thumbs down*3	Press ▲ / ▼ .	Press #FM+ / *AM- .

*1 KCA-iP102 : 30-pin type, KCA-iP103 : Lightning type

*2 Do not leave the cable inside the car when not using.

*3 If thumbs down is selected, the current track is skipped.

Create and save a new station

- 1 Press **Q/↵**.
- 2 Turn the volume knob to select [NEW STATION], then press the knob.
- 3 Turn the volume knob to select [FROM TRACK] or [FROM ARTIST], then press the knob.
A new station is created based on the current song or artist.
- 4 Press and hold one of the number buttons (1 to 5) to store.

To select a stored station, press one of the number buttons (1 to 5).

Search for a registered station

- 1 Press **Q/↵**.
- 2 Turn the volume knob to select an item, then press the knob.
[BY DATE]: According to the registered date
[A-Z]: Alphabetical order
- 3 Turn the volume knob to select the desired station, then press the knob.

To cancel, press and hold **Q/↵**.

(or using RC-406)

Press **▲ / ▼** to search for a station, then press **ENT ▶||**.

Bookmark current song information

Press and hold the volume knob.

"BOOKMARKED" appears and the information is stored to your device.

The bookmark is available on your Pandora account but not on this unit.

Delete a station

While listening to PANDORA...

- 1 Press the volume knob to enter [FUNCTION].
- 2 Turn the volume knob to select [SYSTEM], then press the knob.
- 3 Turn the volume knob to select [STATION DEL], then press the knob.
- 4 Turn the volume knob to select [A-Z] or [BY DATE], then press the knob.
- 5 Turn the volume knob to select the desired station to delete, then press the knob.
- 6 Turn the volume knob to select [YES], then press the knob.
- 7 Press and hold \mathcal{Q}/\rightarrow to exit.

To return to the previous setting item, press \mathcal{Q}/\rightarrow .

AUDIO SETTINGS

While listening to any source...

- 1 Press **AUD** to enter [AUDIO CONTROL] directly.
- 2 Turn the volume knob to select an item (see the following table), then press the knob.
- 3 Repeat step 2 until the desired item is selected or activated.
- 4 Press and hold \mathcal{Q}/\rightarrow to exit.

(or using RC-406)

- 1 Press **AUD** to enter [AUDIO CONTROL].
- 2 Press $\blacktriangle/\blacktriangledown$ to select an item, then press **ENT** \blacktriangleright **||**.

To return to the previous setting item, press \mathcal{Q}/\rightarrow .

Default: **XX**

SUB-W LEVEL	-15 to +15 (0)	Adjusts the subwoofer output level.
BASS LEVEL	-8 to +8 (+2)	Adjusts the level to memorize for each source. (Before making an adjustment, select the source you want to adjust.)
MID LEVEL	-8 to +8 (+1)	
TRE LEVEL	-8 to +8 (+1)	
EQ PRO (This setting is stored to [USER].)		
BASS ADJUST	BASS CTR FRQ	60HZ/ 80HZ/ 100HZ/ 200HZ: Selects the center frequency.
	BASS LEVEL	-8 to +8 (+2): Adjusts the level.
	BASS Q FACTOR	1.00/ 1.25/ 1.50/ 2.00: Adjusts the quality factor.
	BASS EXTEND	ON: Turns on the extended bass. ; OFF: Cancels.
MID ADJUST	MID CTR FRQ	0.5KHZ/ 1.0KHZ/ 1.5KHZ/ 2.5KHZ: Selects the center frequency.
	MID LEVEL	-8 to +8 (+1): Adjusts the level.
	MID Q FACTOR	0.75/ 1.00/ 1.25: Adjusts the quality factor.
TRE ADJUST	TRE CTR FRQ	10.0KHZ/ 12.5KHZ/ 15.0KHZ/ 17.5KHZ: Selects the center frequency.
	TRE LEVEL	-8 to +8 (+1): Adjusts the level.

AUDIO SETTINGS

PRESET EQ	DRIVE EQ/ TOP40/ POWERFUL/ ROCK/ POPS/ EASY/ JAZZ/ NATURAL/ USER: Selects a preset equalizer suitable to the music genre. (Select [USER] to use the settings made in [EQ PRO].) [DRIVE EQ] is a preset equalizer that reduces noise outside the car or running noise of the tyres.
BASS BOOST	LEVEL1/ LEVEL2/ LEVEL3: Selects your preferred bass boost level. ; OFF: Cancels.
LOUDNESS	LEVEL1/ LEVEL2: Selects your preferred low and high frequencies boost to produce a well-balanced sound at a low volume level. ; OFF: Cancels.
SUBWOOFER SET	ON: Turns on the subwoofer output. ; OFF: Cancels.
LPF SUBWOOFER	THROUGH: All signals are sent to the subwoofer. ; 85HZ/ 120HZ/ 160HZ: Audio signals with frequencies lower than 85 Hz/ 120 Hz/ 160 Hz are sent to the subwoofer.
SUB-W PHASE	REVERSE (180°)/ NORMAL (0°): Selects the phase of the subwoofer output to be in line with the speaker output for optimum performance. (Selectable only if a setting other than [THROUGH] is selected for [LPF SUBWOOFER].)
FADER	R15 to F15 (0): Adjusts the rear and front speaker output balance.
BALANCE	L15 to R15 (0): Adjusts the left and right speaker output balance.
VOLUME OFFSET	For AUX: -8 to +8 (0) ; For other sources: -8 to 0: Preset the initial volume level of each source. (Before adjustment, select the source you want to adjust.)
SOUND RECSTR (Sound reconstruction)	ON: Creates realistic sound by compensating the high-frequency components and restoring the rise-time of the waveform that are lost in audio data compression. ; OFF: Cancels.

- [SUB-W LEVEL]/ [SUBWOOFER SET]/ [LPF SUBWOOFER]/ [SUB-W PHASE] is selectable only if [SWITCH PREOUT] is set to [SUBWOOFER]. (→ 4)
- [SUB-W LEVEL]/ [LPF SUBWOOFER]/ [SUB-W PHASE] is selectable only if [SUBWOOFER SET] is set to [ON].

DISPLAY SETTINGS

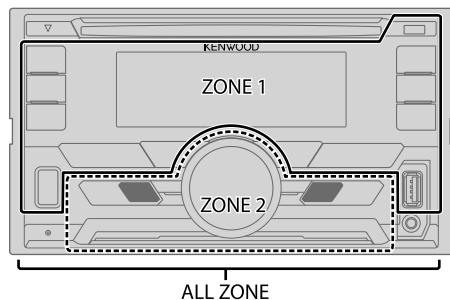

Set the dimmer

Press and hold **DISP (DIMMER)** to turn on or off the dimmer.

- If you have set [DIMMER TIME] (→ 13), it will be canceled once you press and hold this button.

Other settings

- 1 Press the volume knob to enter [FUNCTION].
- 2 Turn the volume knob to select [DISPLAY], then press the knob.
- 3 Turn the volume knob to select an item (→ 13), then press the knob.
- 4 Repeat step 3 until the desired item is selected/activated or follow the instructions stated on the selected item.
- 5 Press and hold **Q/↵** to exit.

To return to the previous setting item, press **Q/↵**.

DISPLAY SETTINGS

Default: **XX**

COLOR SELECT	<p>Select color for ALL ZONE, ZONE 1 and ZONE 2 separately.</p> <ol style="list-style-type: none"> 1 Select a zone. (➔ 12) 2 Select a color for the selected zone. VARIABLE SCAN/ CUSTOM R/G/B/ preset colors* <p>To make your own color, select [CUSTOM R/G/B]. The color you have made will be stored in [CUSTOM R/G/B].</p> <ol style="list-style-type: none"> 1 Press the volume knob to enter the detailed color adjustment. 2 Press ◀◀ / ▶▶ to select the color (R/ G/ B) to adjust. 3 Turn the volume knob to adjust the level (0 — 9), then press the knob.
DIMMER	<p>Dim the display illumination and button illumination. ON: Dimmer is turned on. ; OFF: Cancels. DIMMER TIME: Set the dimmer on and off time.</p> <ol style="list-style-type: none"> 1 Turn the volume knob to adjust the [ON] time, then press the knob. 2 Turn the volume knob to adjust the [OFF] time, then press the knob. (Default: [ON]: 6:00 PM; [OFF]: 6:00 AM)
BRIGHTNESS	<ol style="list-style-type: none"> 1 Select a zone. (➔ 12) 2 0 — 31: Select your preferred brightness level for display and button illumination.
TEXT SCROLL	<p>AUTO/ ONCE: Select whether to scroll the display information automatically, or scroll only once. ; OFF: Cancels.</p>

* Preset colors: **RED1/ RED2/ RED3/ PURPLE1/ PURPLE2/ PURPLE3/ PURPLE4/ BLUE1/ BLUE2/ BLUE3/ SKYBLUE1/ SKYBLUE2/ LIGHTBLUE/ AQUA1/ AQUA2/ GREEN1/ GREEN2/ GREEN3/ YELLOWGREEN1/ YELLOWGREEN2/ YELLOW/ ORANGE1/ ORANGE2/ ORANGERED**

TROUBLESHOOTING

Symptom	Remedy
General	Sound cannot be heard. <ul style="list-style-type: none"> • Adjust the volume to the optimum level. • Check the cords and connections.
	"MISWIRING CHECK WIRING THEN PWR ON" appears. <ul style="list-style-type: none"> • Turn the power off, then check to be sure the terminals of the speaker wires are insulated properly. Turn the power on again.
	"PROTECTING SEND SERVICE" appears. <ul style="list-style-type: none"> • Send the unit to the nearest service center.
Radio	The unit does not work at all. <ul style="list-style-type: none"> • Reset the unit. (➔ 3)
	<ul style="list-style-type: none"> • Radio reception is poor. • Static noise while listening to the radio. <ul style="list-style-type: none"> • Connect the antenna firmly.
CD / USB / iPod	Disc cannot be ejected. <ul style="list-style-type: none"> • Press and hold ▲ to forcibly eject the disc. Be careful not to drop the disc when it is ejected. If this does not solve the problem, reset the unit. (➔ 3)
	Noise is generated. <ul style="list-style-type: none"> • Skip to another track or change the disc.
	Tracks do not play back as you intended them to play. <ul style="list-style-type: none"> • Playback order is determined when files are recorded.
	"READING" keeps flashing. <ul style="list-style-type: none"> • Do not use too many hierarchical levels or folders.
	Elapsed playing time is not correct. <ul style="list-style-type: none"> • This is caused by how the tracks are recorded.
	Correct characters are not displayed (e.g. album name). <ul style="list-style-type: none"> • This unit can only display uppercase letters, numbers, and a limited number of symbols. • Depending on the display language you have selected (➔ 5), some characters may not be displayed correctly.

TROUBLESHOOTING

Symptom	Remedy	
CD / USB / iPod	"NA FILE"	Make sure the disc contains supported audio files. (→ 15)
	"NO DISC"	Insert a playable disc into the loading slot.
	"TOC ERROR"	Make sure the disc is clean and inserted properly.
	"PLEASE EJECT"	Reset the unit. If this does not solve the problem, consult your nearest service center.
	"READ ERROR"	Copy the files and folders onto the USB device again. If this does not solve the problem, reset the USB device or use another USB device.
	"NO DEVICE"	Connect a USB device, and change the source to USB again.
	"COPY PRO"	A copy-protected file is played.
	"NA DEVICE"	Connect a supported USB device, and check the connections.
	"NO MUSIC"	Connect a USB device that contains playable audio files.
	"iPod ERROR"	<ul style="list-style-type: none"> Reconnect the iPod. Reset the iPod.
ANDROID	<ul style="list-style-type: none"> Sound cannot be heard during playback. Sound output only from the Android device. 	<ul style="list-style-type: none"> Reconnect the Android device. If in [HAND MODE], launch any media player application on the Android device and start playback. If in [HAND MODE], relaunch the current media player application or use another media player application. Restart the Android device. If this does not solve the problem, the connected Android device is unable to route the audio signal to unit. (→ 15)
	Cannot playback at [BROWSE MODE].	<ul style="list-style-type: none"> Make sure KENWOOD MUSIC PLAY APP is installed on the Android device. (→ 7) Reconnect the Android device and select the appropriate control mode. If this does not solve the problem, the connected Android device does not support [BROWSE MODE]. (→ 15)

Symptom	Remedy	
ANDROID	"NO DEVICE" or "READING" keeps flashing.	<ul style="list-style-type: none"> Switch off the developer options on the Android device. Reconnect the Android device. If this does not solve the problem, the connected Android device does not support [BROWSE MODE]. (→ 15)
	Playback is intermittent or sound skips.	Turn off the power saving mode on the Android device.
Pandora	"ANDROID ERROR" / "NA DEVICE"	<ul style="list-style-type: none"> Reconnect the Android device. Restart the Android device.
	"ADD ERROR"	New station creation is unsuccessful.
	"CHECK DEVICE"	Check the Pandora application on your device.
	"NO SKIPS"	The skip limit has been reached.
	"NO STATIONS"	No stations are found.
	"STATION LIMIT"	The number of registered stations has reached its limit. Retry after deleting unnecessary stations from your device.
	"CONNECT ERROR"	Communication is unstable.
	"RATING ERROR"	Registration of thumbs up/thumbs down has failed due to insufficient network connectivity.
	"THUMBS N/A"	Registration of thumbs up/thumbs down is not allowed.
	"LICENSE ERROR"	You try to access from a country which Pandora is not deliverable.

Muting upon the reception of a phone call

Connect the MUTE wire to your telephone using a commercial telephone accessory. (→ 19)

When a call comes in, "CALL" appears. (The audio system pauses.)

- To continue listening to the audio system during a call, press **SRC**. "CALL" disappears and the audio system resumes.

When the call ends, "CALL" disappears. (The audio system resumes.)

REFERENCES

■ Maintenance

Cleaning the unit

Wipe off dirt on the faceplate with a dry silicone or soft cloth.

Handling discs

- Do not touch the recording surface of the disc.
- Do not stick tape etc. on the disc, or use a disc with tape stuck on it.
- Do not use any accessories for the disc.
- Clean from the center of the disc and move outward.
- Clean the disc with a dry silicone or soft cloth. Do not use any solvents.
- When removing discs from this unit, pull them out horizontally.
- Remove burrs from the center hole and disc edge before inserting a disc.

■ More information

Visit also the following website <www.kenwood.com/cs/ce/> for:

- Latest firmware updates and latest compatible item list
- Android™ application KENWOOD MUSIC PLAY
- Any other latest information

General

- This unit can only play the following CDs:



- Detailed information and notes about the playable audio files are stated in an online manual on the following website: www.kenwood.com/cs/ce/audiofile/

Playable files

- Playable audio file: MP3 (.mp3), WMA (.wma)
- Playable disc media: CD-R/CD-RW/CD-ROM
- Playable disc file format: ISO 9660 Level 1/2, Joliet, Long file name.
- Playable USB device file system: FAT12, FAT16, FAT32

Even when audio files comply with the standards listed above, playback may be impossible depending on the types or conditions of media or device.

Unplayable discs

- Discs that are not round.
- Discs with coloring on the recording surface or discs that are dirty.
- Recordable/ReWritable discs that have not been finalized.
- 8 cm CD. Attempting to insert using an adapter may cause malfunction.

About USB devices

- This unit can play MP3/WMA/WAV/FLAC files stored on a USB mass storage class device.
- You cannot connect a USB device via a USB hub.
- Connecting a cable whose total length is longer than 5 m may result in abnormal playback.
- This unit cannot recognize a USB device whose rating is other than 5 V and exceeds 1 A.

About iPod/iPhone

Made for

- iPod touch (2nd, 3rd, 4th, and 5th generation)
- iPod classic
- iPod nano (3rd, 4th, 5th, 6th, and 7th generation)
- iPhone 3G, 3GS, 4, 4S, 5, 5S, 5C, 6, 6 Plus
- You cannot operate iPod if “KENWOOD” or “✓” is displayed on iPod.
- Depending on the version of the operating system of the iPod/iPhone, some functions may not operate on this unit.

About Android device

- This unit supports Android OS 4.1 and above.
- Some Android devices (with OS 4.1 and above) may not fully support Android Open Accessory (AOA) 2.0.
- If the Android device supports both mass storage class device and AOA 2.0, this unit always playback via AOA 2.0 as priority.

About Pandora

- Pandora is only available in certain countries.
Please visit <<http://www.pandora.com/legal>> for more information.
- Because Pandora is a third-party service, the specifications are subject to change without prior notice. Accordingly, compatibility may be impaired, or some or all of the services may become unavailable.
- Some functions of Pandora cannot be operated from this unit.
- For issues using the application, please contact Pandora at pandora-support@pandora.com.

REFERENCES

Change the display information

Each time you press **DISP**, the display information changes.

- If the information is unavailable or not recorded, "NO TEXT", "NO INFO", or other information (eg. station name, playing time) appears.

Source name	Display information
STANDBY	Source name (Date/Clock)
TUNER	Frequency (Date/Clock) (For FM Radio Data System stations only) Station name (Date/Clock) → Radio text (Date/Clock) → Radio text+ (R.TEXT+) → Title (Artist) → Title (Date/Clock) → Frequency (Date/Clock) → (back to the beginning)
CD or USB	(For CD-DA) Track title (Artist) → Track title (Disc name) → Track title (Date/Clock) → Playing time (Date/Clock) → (back to the beginning) (For MP3/WMA/WAV/FLAC files) Track title (Artist) → Track title (Album title) → Track title (Date/Clock) → File name (Folder name) → File name (Date/Clock) → Playing time (Date/Clock) → (back to the beginning)
IPOD or ANDROID	Track title (Artist) → Track title (Album name) → Track title (Date/Clock) → Playing time (Date/Clock) → (back to the beginning)
PANDORA	Station name (Date/Clock) → Shared / Radio station (Date/Clock) → Track title (Artist) → Track title (Album title) → Track title (Date/Clock) → Playing time (Date/Clock) → (back to the beginning)
AUX	Source name (Date/Clock)

SPECIFICATIONS

Tuner	FM	Frequency Range	87.5 MHz — 108.0 MHz (50 kHz space)		
		Channel Space Selection	50 kHz		
		Usable Sensitivity (S/N = 26 dB)	8.2 dBf (0.71 μV/75 Ω)		
		Quieting Sensitivity (DIN S/N = 46 dB)	17.2 dBf (2.0 μV/75 Ω)		
		Frequency Response (±3 dB)	30 Hz — 15 kHz		
		Signal-to-Noise Ratio (MONO)	64 dB		
		Stereo Separation (1 kHz)	40 dB		
		AM	Frequency Range	Band 1 (MW)	531 kHz — 1 611 kHz (9 kHz space)
				Band 2 (SW1)	2 940 kHz — 7 735 kHz (5 kHz space)
				Band 3 (SW2)	9 500 kHz — 10 135 kHz / 11 580 kHz — 18 135 kHz (5 kHz space)
		Channel Space Selection	Band 1	9 kHz	
			Band 2 / 3	5 kHz	
		Usable Sensitivity (S/N = 20 dB)	MW	29.0 dBμ (28.2 μV)	
			SW	30 dBμ (32 μV)	

SPECIFICATIONS

CD player	Laser Diode	GaAlAs
	Digital Filter (D/A)	8 times over sampling
	Spindle Speed	500 rpm — 200 rpm (CLV)
	Wow & Flutter	Below measurable limit
	Frequency Response (± 1 dB)	20 Hz — 20 kHz
	Total Harmonic Distortion (1 kHz)	0.01 %
	Signal-to-Noise Ratio (1 kHz)	105 dB
	Dynamic Range	90 dB
	Channel Separation	85 dB
	MP3 Decode	Compliant with MPEG-1/2 Audio Layer-3
WMA Decode	Compliant with Windows Media Audio	
USB	USB Standard	USB 1.1, USB 2.0 Full Speed
	File System	FAT12/ 16/ 32
	Maximum Supply Current	DC 5 V \leq 1 A
	MP3 Decode	Compliant with MPEG-1/2 Audio Layer-3
	WMA Decode	Compliant with Windows Media Audio
	WAV Decode	Linear-PCM
	FLAC Decode	FLAC file (Up to 48 kHz / 16 bit)

Audio	Maximum Output Power	50 W \times 4	
	Full Bandwidth Power	22 W \times 4 (at less than 1 % THD)	
	Speaker Impedance	4 Ω — 8 Ω	
	Tone Action	Bass	100 Hz \pm 8 dB
		Middle	1.0 kHz \pm 8 dB
Treble		12.5 kHz \pm 8 dB	
Preout Level/Load (CD)	2 500 mV/10 k Ω		
Preout Impedance	\leq 600 Ω		
Auxiliary	Frequency Response (± 3 dB)	20 Hz — 20 kHz	
	Input Maximum Voltage	1 000 mV	
	Input Impedance	30 k Ω	
General	Operating Voltage	14.4 V (10.5 V — 16 V allowable)	
	Maximum Current Consumption	10 A	
	Operational Temperature Range	-10°C — +60°C	
	Installation Size (W \times H \times D)	180 mm \times 100 mm \times 158 mm	
	Weight	1.3 kg	

Subject to change without notice.

▲ Warning

- The unit can only be used with a 12 V DC power supply, negative ground.
- Disconnect the battery's negative terminal before wiring and mounting.
- Do not connect Battery wire (yellow) and Ignition wire (red) to the car chassis or Ground wire (black) to prevent a short circuit.
- Insulate unconnected wires with vinyl tape to prevent a short circuit.
- Be sure to ground this unit to the car's chassis again after installation.

▲ Caution

- For safety's sake, leave wiring and mounting to professionals. Consult the car audio dealer.
- Install this unit in the console of your vehicle. Do not touch the metal parts of this unit during and shortly after use of the unit. Metal parts such as the heat sink and enclosure become hot.
- Do not connect the \ominus wires of speakers to the car chassis or Ground wire (black), or connect them in parallel.
- Mount the unit at an angle of less than 30°.
- If your vehicle wiring harness does not have the ignition terminal, connect Ignition wire (red) to the terminal on the vehicle's fuse box which provides 12 V DC power supply and is turned on and off by the ignition key.
- Keep all cables away from heat dissipate metal parts.
- After the unit is installed, check whether the brake lamps, blinkers, wipers, etc. on the car are working properly.
- If the fuse blows, first make sure the wires are not touching car's chassis, then replace the old fuse with one that has the same rating.

Basic procedure

- 1 Remove the key from the ignition switch, then disconnect the \ominus terminal of the car battery.**
- 2 Connect the wires properly.**
See Wiring connection. (→ 19)
- 3 Install the unit to your car.**
See Installing the unit (in-dash mounting).
- 4 Connect the \ominus terminal of the car battery.**
- 5 Reset the unit. (→ 3)**

Installing the unit (in-dash mounting)

Install onto the car brackets using the supplied screws **(C)** or **(D)**. The screw holes differ depending on the model of the cars.

Do the required wiring.

(→ 19)

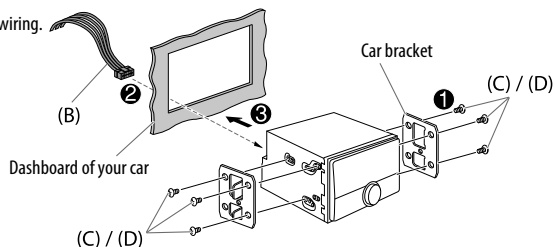

Installing in Toyota cars

Install onto the car brackets using the supplied screws **(C)** or **(D)**. Use the mounting holes **(X)** or **(Y)** that fit the car brackets. Then, install the supplied trim plate **(A)**.

Do the required wiring.

(→ 19)

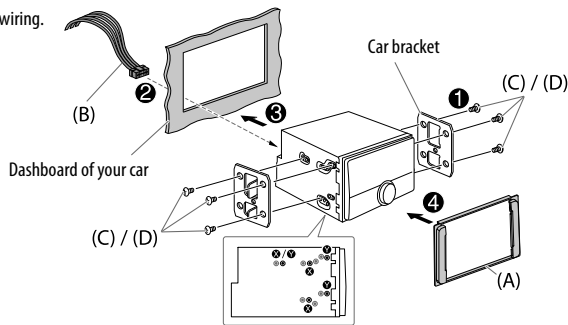

▲ Use only the specified screws. Using wrong screws might damage the unit.

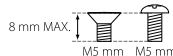

Wiring connection

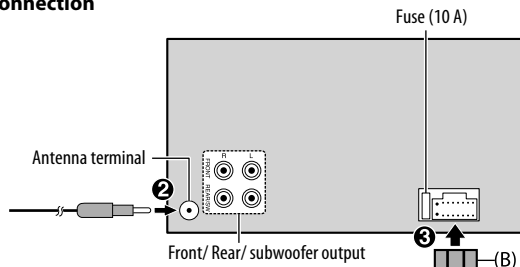

IMPORTANT : We recommend installing the unit with a commercially available custom wiring harness specific for your car and leave this job to professionals for your safety. Consult your car audio dealer.

When connecting to an external amplifier, connect its ground wire to the car's chassis to avoid damaging the unit.

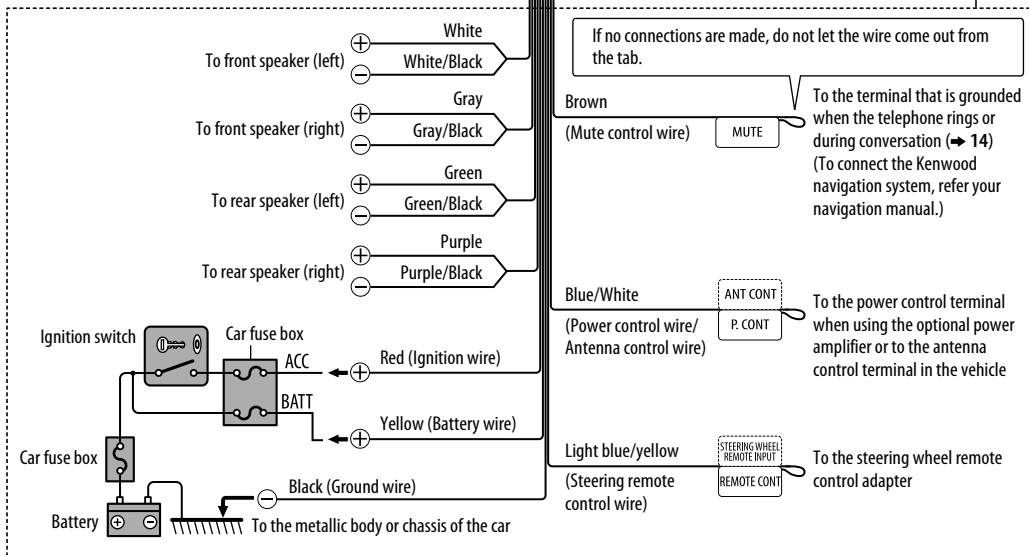

Part list for installation

- (A) Trim plate (only for Toyota car)

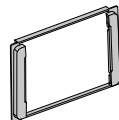

(×1)

- (B) Wiring harness

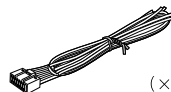

(×1)

- (C) Round head screws (M5 × 8 mm)



(×6)

- (D) Flat head screws (M5 × 8 mm)



(×6)



The marking of products using lasers

The label is attached to the chassis/case and says that the component uses laser beams that have been classified as Class 1. It means that the unit is utilizing laser beams that are of a weaker class. There is no danger of hazardous radiation outside the unit.

- “Made for iPod,” and “Made for iPhone” mean that an electronic accessory has been designed to connect specifically to iPod, or iPhone, respectively, and has been certified by the developer to meet Apple performance standards. Apple is not responsible for the operation of this device or its compliance with safety and regulatory standards. Please note that the use of this accessory with iPod or iPhone may affect wireless performance.
- iPhone, iPod, iPod classic, iPod nano, and iPod touch are trademarks of Apple Inc., registered in the U.S. and other countries.
- Lightning is a trademark of Apple Inc.
- Pandora, the Pandora logo, and the Pandora trade dress are trademarks or registered trademarks of Pandora Media, Inc., used with permission.
- Android is trademark of Google Inc.

libFLAC

Copyright (C) 2000,2001,2002,2003,2004,2005,2006,2007,2008,2009 Josh Coalson

Redistribution and use in source and binary forms, with or without modification, are permitted provided that the following conditions are met:

- Redistributions of source code must retain the above copyright notice, this list of conditions and the following disclaimer.
- Redistributions in binary form must reproduce the above copyright notice, this list of conditions and the following disclaimer in the documentation and/or other materials provided with the distribution.
- Neither the name of the Xiph.org Foundation nor the names of its contributors may be used to endorse or promote products derived from this software without specific prior written permission.

THIS SOFTWARE IS PROVIDED BY THE COPYRIGHT HOLDERS AND ONTRIBUTORS “AS IS” AND ANY EXPRESS OR IMPLIED WARRANTIES, INCLUDING, BUT NOT LIMITED TO, THE IMPLIED WARRANTIES OF MERCHANTABILITY AND FITNESS FOR A PARTICULAR PURPOSE ARE DISCLAIMED. IN NO EVENT SHALL THE FOUNDATION OR CONTRIBUTORS BE LIABLE FOR ANY DIRECT, INDIRECT, INCIDENTAL, SPECIAL, EXEMPLARY, OR CONSEQUENTIAL DAMAGES (INCLUDING, BUT NOT LIMITED TO, PROCUREMENT OF SUBSTITUTE GOODS OR SERVICES; LOSS OF USE, DATA, OR PROFITS; OR BUSINESS INTERRUPTION) HOWEVER CAUSED AND ON ANY THEORY OF LIABILITY, WHETHER IN CONTRACT, STRICT LIABILITY, OR TORT (INCLUDING NEGLIGENCE OR OTHERWISE) ARISING IN ANY WAY OUT OF THE USE OF THIS SOFTWARE, EVEN IF ADVISED OF THE POSSIBILITY OF SUCH DAMAGE.



- “Made for iPod,” and “Made for iPhone” mean that an electronic accessory has been designed to connect specifically to iPod, or iPhone, respectively, and has been certified by the developer to meet Apple performance standards. Apple is not responsible for the operation of this device or its compliance with safety and regulatory standards. Please note that the use of this accessory with iPod or iPhone may affect wireless performance.
- iPhone, iPod, iPod classic, iPod nano, and iPod touch are trademarks of Apple Inc., registered in the U.S. and other countries.
- Lightning is a trademark of Apple Inc.
- Pandora, the Pandora logo, and the Pandora trade dress are trademarks or registered trademarks of Pandora Media, Inc., used with permission.
- Android is trademark of Google Inc.

libFLAC

Copyright (C) 2000,2001,2002,2003,2004,2005,2006,2007,2008,2009 Josh Coalson

Redistribution and use in source and binary forms, with or without modification, are permitted provided that the following conditions are met:

- Redistributions of source code must retain the above copyright notice, this list of conditions and the following disclaimer.
- Redistributions in binary form must reproduce the above copyright notice, this list of conditions and the following disclaimer in the documentation and/or other materials provided with the distribution.
- Neither the name of the Xiph.org Foundation nor the names of its contributors may be used to endorse or promote products derived from this software without specific prior written permission.

THIS SOFTWARE IS PROVIDED BY THE COPYRIGHT HOLDERS AND ONTRIBUTORS “AS IS” AND ANY EXPRESS OR IMPLIED WARRANTIES, INCLUDING, BUT NOT LIMITED TO, THE IMPLIED WARRANTIES OF MERCHANTABILITY AND FITNESS FOR A PARTICULAR PURPOSE ARE DISCLAIMED. IN NO EVENT SHALL THE FOUNDATION OR CONTRIBUTORS BE LIABLE FOR ANY DIRECT, INDIRECT, INCIDENTAL, SPECIAL, EXEMPLARY, OR CONSEQUENTIAL DAMAGES (INCLUDING, BUT NOT LIMITED TO, PROCUREMENT OF SUBSTITUTE GOODS OR SERVICES; LOSS OF USE, DATA, OR PROFITS; OR BUSINESS INTERRUPTION) HOWEVER CAUSED AND ON ANY THEORY OF LIABILITY, WHETHER IN CONTRACT, STRICT LIABILITY, OR TORT (INCLUDING NEGLIGENCE OR OTHERWISE) ARISING IN ANY WAY OUT OF THE USE OF THIS SOFTWARE, EVEN IF ADVISED OF THE POSSIBILITY OF SUCH DAMAGE.

وضع علامات على المنتجات باستخدام الليزر

هذا الملصق على الشاسيه / الصندوق ويعني أن المكون يستخدم أشعة ليزر مصنفة من الدرجة الأولى. بما يعني أن الوحدة تستعمل أشعة ليزر من درجة ضعيفة، لا يوجد خطر انبعاث إشعاع خطير خارج الوحدة.

توصيل الأسلاك

هام : ننصح بتركيب الجهاز مع ضفيرة اسلاك كهربائية خاصة متوفرة تجاريا مخصصة لسيارتك وإكمال هذه المهمة للمختصين وذلك لضمان سلامتك. استشير بائع أجهزة الصوتيات الخاصة بالسيارات القريب منك.

عند التوصيل الى مضخم صوت خارجي. صل سلك التايريز الخاص به الى شاسيه السيارة بإحكام لتفادي تعرض الوحدة للتلف.

صمامة كهربائية (10 أمبير)

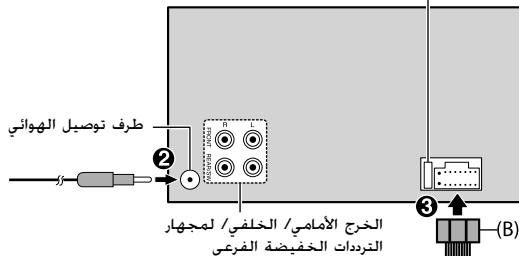

قائمة قطع الغيار المستخدمة في التركيب

(A) لوحة التهيئة (لسيارة توبونا فقط)

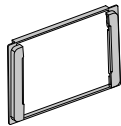

(×1)

(B) ضفيرة الأسلاك

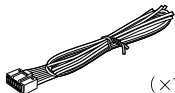

(×1)

(C) براغي مدورة الرأس (8 × M5 مم)



(×6)

(D) براغي مسطحة الرأس (8 × M5 مم)



(×6)

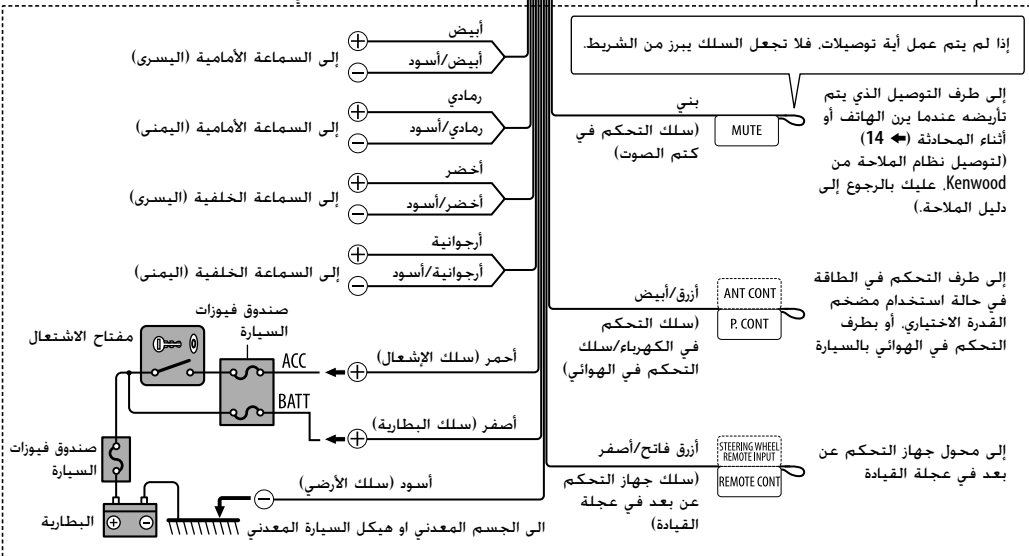

⚠ تحذير

- يمكن استخدام الوحدة فقط في سيارة بها مصدر تيار مباشر 12 فولت، وتاريخ سليمي.
- قم بفصل الطرف السلبلي للبطارية قبل توصيل الأسلاك والتركيب.
- لا تقم بتوصيل سلك البطارية (الأصفر) وسلك الإشعال (الأحمر) بنشاسيه السيارة أو السلك الأرضي (سوداء) لمنع حدوث ماس كهربائي.
- قم بعزل الأسلاك غير الموصلة بواسطة شريط من الفينيل لمنع حدوث ماس كهربائي.
- تأكد من تأريض الوحدة مع نشاسيه السيارة مرة ثانية بعد التركيب.

⚠ تنبيه

- لدواعي السلامة، اترك مهمة توصيل الأسلاك والتركيب للفنيين المختصين. استشير بائع أجهزة الصوتيات الخاصة بالسيارات.
- ركب هذه الوحدة في حامل الأجهزة بسيارتك. ولا تلمس الأجزاء المعدنية من هذه الوحدة أثناء استخدامها أو بعد استخدامها بفترة قصيرة، حيث تكون الأجزاء المعدنية للوحدة مثل مبدد الحرارة والحاجوية ساخنين.
- لا تقم بتوصيل ⊖ أسلاك السماعات بنشاسيه السيارة أو سلك التأريض (سوداء) أو توصيلها على التوازي.
- قم بتركيب الجهاز عند زاوية أقل من 30°.
- إذا لم تتمكن شبكة الأسلاك الكهربائية بالسيارة طرف إشعال، قم بتوصيل سلك الإشعال (الأحمر) بالطرف الموجوب في صندوق فيوزات السيارة الذي يوفر مصدر تيار مباشر 12 فولت ويتم تشغيله وإيقافه بواسطة مفتاح الإشعال.
- احتفظ بجميع الكبلات بعيدة عن الأجزاء المعدنية التي تبدد الحرارة.
- بعد تركيب الجهاز تأكد من عمل مصابيح الفرامل وإشارات تغيير الاتجاه والمساحات وخلافه بشكل سليم.
- في حالة احتراق المنصهر، تأكد أولاً من عدم تلامس الأسلاك لنشاسيه السيارة ثم استبدل المنصهر القديم بمنصهر آخر بنفس شدة التيار.

تركيب الوحدة (داخل تابلو السيارة)

قم بالتركيب على دعامة السيارة مستخدماً البراغي المرفقة (C) أو (D). تخلف فتحات البراغي حسب موديل السيارات.

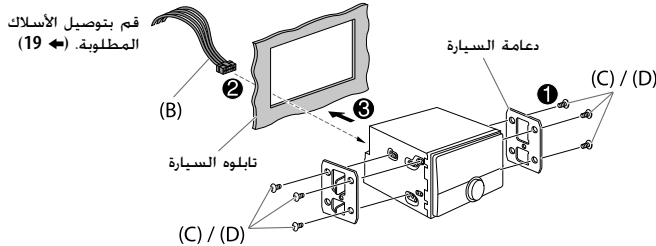

التركيب في سيارات تويوتا

قم بالتركيب على دعامة السيارة مستخدماً البراغي المرفقة (C) أو (D). استخدم فتحات التركيب (X) أو (Y) التي تلائم دعامة السيارة. ثم، قم بتركيب لوحة النهاية المرفقة (A).

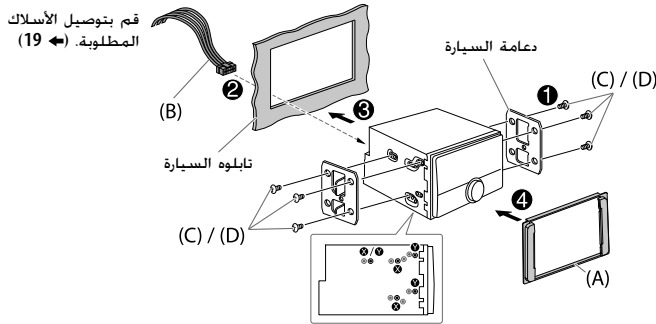

الإجراء الأساسي

- 1 انزع المفتاح من مفتاح الإشعال. ثم افصل الطرف ⊖ من بطارية السيارة.
- 2 توصيل الأسلاك بشكل صحيح. انظر توصيل الأسلاك. (19) ←
- 3 ركب الجهاز في سيارتك. انظر تركيب الوحدة (داخل تابلو السيارة).
- 4 توصيل طرف ⊖ ببطارية السيارة.
- 5 أعد ضبط الوحدة. (3) ←



⚠ استخدم البراغي المحددة فقط. فقد يسبب استخدام البراغي غير الصحيحة تلفاً للجهاز.

قدرة الخرج القصوى	50 واط × 4
قدرة سعة نطاق البث الكامل	22 واط × 4 (عند أقل من 1% إجمالي نشئت الصوت)
معاوقة السماعاات	4 أوم — 8 أوم
التاثيرات الصوتية	العمق 100 هرتز ± 8 ديسيبيل الوسطية 1.0 كيلو هرتز ± 8 ديسيبيل الحدة 12.5 كيلو هرتز ± 8 ديسيبيل
مستوى الخرج الابتدائي/الحمل (أسطوانة CD)	2500 مللي فولت/10 كيلو أوم
معاوقة خرج الصوت الابتدائي	≥ 600 أوم
استجابة التردد (±3 ديسيبيل)	20 هرتز — 20 كيلو هرتز
الجهد الأقصى للدخل	1000 مللي فولت
معاوقة الدخل	30 كيلو أوم
فولطية التشغيل	14.4 فولت (مسموح 10.5 فولت — 16 فولت)
أقصى استهلاك للتيار	10 أمبير
مدى درجات حرارة التشغيل	-10 درجة سلزيوس — +60 درجة سلزيوس
حجم التركيب (عرض × طول × ارتفاع)	180 مم × 100 مم × 158 مم
الوزن	1.3 كجم

يخضع للتغيير دون إخطار مسبق.

دايود الليزر	GaAlAs
الفلتر الرقمي (D/A)	8 مرات أعلى من العينة
سرعة الدوران	500 لفة في الدقيقة — 200 لفة في الدقيقة (CLV)
الاهتزاز والارتعاش	أقل من الحد الذي يمكن قياسه
استجابة التردد (±1 ديسيبيل)	20 هرتز — 20 كيلو هرتز
إجمالي التشوه الهارموني (1 كيلو هرتز)	0.01%
نسبة الإشارة إلى الضوضاء (1 كيلو هرتز)	105 ديسيبيل
المجال الديناميكي	90 ديسيبيل
فصل القنوات	85 ديسيبيل
فك شفرة MP3	متوافق مع MPEG-1/2 Audio Layer-3
فك شفرة WMA	متوافق مع صيغة Windows Media Audio
معيار USB	USB 1.1 .USB 2.0 سرعة قصوى
نظام الملفات	32 /16 /FAT12
الحد الأقصى للإمداد بالتيار	تيار مباشر 5 فولت = 1 أمبير
فك شفرة MP3	متوافق مع MPEG-1/2 Audio Layer-3
فك شفرة WMA	متوافق مع صيغة Windows Media Audio
فك شفرة WAV	PCM خطي
فك شفرة FLAC	ملف FLAC (حتى 48 كيلو هرتز/ 16 بت)

المواصفات

FM	نطاق التردد	87.5 ميغا هرتز — 108.0 ميغا هرتز (لمسافة 50 كيلو هرتز)
	تحديد سعة القناة	50 كيلو هرتز
	درجة الحساسية المستخدمة (26 = S/N) ديسيبل	8.2 dBf (0.71 ميكرو فولت/ 75 اوم)
	تهدئة الحساسية (46 = DIN S/N) ديسيبل	17.2 dBf (2.0 ميكرو فولت/ 75 اوم)
	استجابة التردد (± 3 ديسيبل)	30 هرتز — 15 كيلو هرتز
	نسبة الإشارة إلى الضوضاء (أحادي)	64 ديسيبل
	فصل الاستريو (1 كيلو هرتز)	40 ديسيبل
AM	نطاق التردد	الموجة 1 (MW) 531 كيلو هرتز — 1611 كيلو هرتز (لمسافة 9 كيلو هرتز)
	الموجة 2 (SW1)	2940 كيلو هرتز — 7735 كيلو هرتز (لمسافة 5 كيلو هرتز)
	الموجة 3 (SW2)	9500 كيلو هرتز — 10135 كيلو هرتز/ 11580 كيلو هرتز — 18135 كيلو هرتز (لمسافة 5 كيلو هرتز)
	تحديد سعة القناة	الموجة 1 9 كيلو هرتز الموجة 2 / 3 5 كيلو هرتز
	درجة الحساسية المستخدمة (20 = S/N) ديسيبل	MW 29.0 ديسيبل ميو (28.2 ميو فولت)
		SW 30 ديسيبل ميو (32 ميو فولت)

المواصفات

تغيير معلومات الشاشة

كلمتا ضغطت على **DISP** تتغير معلومات الشاشة.

- إذا لم تكن المعلومات متوفرة أو انها غير مسجلة. يظهر "NO TEXT" أو "NO INFO" أو معلومات اخرى (مثلا. اسم المحطة. وقت التشغيل).

اسم المصدر	معلومات الشاشة
STANDBY	اسم المصدر (التاريخ/ الساعة)
TUNER	التردد (التاريخ/ الساعة)
	متيح لمحطات Radio Data System (نظام بيانات الراديو) على موجة FM فقط
	اسم المحطة (التاريخ/ الساعة) ◀ نصوص راديو (التاريخ/ الساعة) ◀ نصوص راديو+ (R.TEXT+) ◀ العنوان (الفنان) ◀ العنوان (التاريخ/ الساعة) ◀ التردد (التاريخ/ الساعة) ◀ (عودة للبدأية)
USB أو CD	(CD-DA) عنوان المسار (الفنان) ◀ عنوان المسار (اسم القرص) ◀ عنوان المسار (التاريخ/ الساعة) ◀ وقت التشغيل (التاريخ/ الساعة) ◀ (عودة للبدأية)
	(ملفات FLAC/WAV/WMA/MP3) عنوان المسار (الفنان) ◀ عنوان المسار (اسم الألبوم) ◀ عنوان المسار (التاريخ/ الساعة) ◀ اسم الملف (اسم المجلد) ◀ اسم الملف (التاريخ/ الساعة) ◀ وقت التشغيل (التاريخ/ الساعة) ◀ (عودة للبدأية)
iPOD أو ANDROID	عنوان المسار (الفنان) ◀ عنوان المسار (اسم الألبوم) ◀ عنوان المسار (التاريخ/ الساعة) ◀ وقت التشغيل (التاريخ/ الساعة) ◀ (عودة للبدأية)
PANDORA	اسم المحطة (التاريخ/ الساعة) ◀ مشترك/محطة راديو (التاريخ/ الساعة) ◀ عنوان المسار (الفنان) ◀ عنوان المسار (اسم الألبوم) ◀ عنوان المسار (التاريخ/ الساعة) ◀ وقت التشغيل (التاريخ/ الساعة) ◀ (عودة للبدأية)
AUX	اسم المصدر (التاريخ/ الساعة)

■ الصيانة

تنظيف الجهاز

امسح الزراب من اللوحة باستخدام سليكون جاف أو قطعة قماش ناعمة.

التعامل مع الأسطوانات

- لا تلمس سطح التسجيل الخاص بالأسطوانة.
- لا تلمس أي شريط أو ما شابه على الأسطوانة ولا تستخدم أسطوانة ملصوقًا عليها شريط.
- لا تستخدم أي ملحقات للأسطوانة.
- قم بتنظيف الأسطوانة من منتصفها للخارج.
- نظف الأسطوانة باستخدام سيليكون جاف أو قطعة قماش ناعمة. لا تستخدم أي مذيبات.
- عند إزالة الأسطوانات من هذا الجهاز اسحبها نحو الخارج أفقيًا.
- انزع الحواف من فتحة المنتصف وحافة الأسطوانة قبل وضع أسطوانة.

■ مزيد من المعلومات

كما يرجى زيارة الموقع التالي <www.kenwood.com/cs/ce/> من أجل:

- آخر تحديثات البرامج الثابتة وأحدث قائمة بنود متوافقة
- تطبيق KENWOOD MUSIC PLAY الخاص بنظام Android™
- أي من أحدث المعلومات الأخرى

عام

• تستطيع هذه الوحدة تشغيل أسطوانات CD التالية:



- هناك معلومات وملاحظات تفصيلية حول الملفات الصوتية القابلة للتشغيل في دليل على الإنترنت على موقع الويب التالي: www.kenwood.com/cs/ce/audiophile/

ملفات قابلة للتشغيل

- ملف الصوتيات أوديو القابل للتشغيل: MP3 (.mp3), WMA (.wma).
- ميديا الأسطوانات القابلة للتشغيل: CD-ROM/CD-RW/CD-R
- تنسيق ملف قرص قابل للتشغيل: ISO 9660 مستوى 2/1. جويليت. اسم ملف طويل.
- نظام ملفات جهاز USB القابل للتشغيل: FAT12, FAT16, FAT32
- حتى عند توافق الملفات الصوتية مع المعايير المذكورة أعلاه قد يتعذر التشغيل اعتمادًا على أنواع أو حالات الوسائط أو الجهاز.

أسطوانات غير قابلة للتشغيل

- الأسطوانات غير المستديرة.
- الأسطوانات التي يوجد بها ألوان على سطح التسجيل أو الأسطوانات المتسخة.
- أسطوانات التسجيل/إعادة الكتابة التي لم يتم وضع اللمسات الأخيرة.
- 8 سم CD. عند محاولة إدخالها في الجهاز باستخدام مهاين؛ فإنها قد تتسبب في حدوث خلل.

حول أجهزة USB

- تستطيع هذه الوحدة تشغيل ملفات FLAC/WAV/WMA/MP3 المخزنة على جهاز تخزين عالي السعة من فئة USB.
- لا يمكنك توصيل جهاز USB عن طريق مجمع مركزي USB.
- قد يتسبب توصيل كابل يزيد طوله الإجمالي على 5 متر في ظهور مشاكل غير طبيعية في التشغيل.
- لا يمكن للوحدة التعرف على جهاز USB يكون معدله 5 فولت ويتجاوز 1 أمبير.

حول جهاز iPhone/iPod

Made for

– iPod touch (2nd, 3rd, 4th و 5th generation)

– iPod classic

– iPod nano (3rd, 4th, 5th و 6th generation)

– iPhone 3G, 3GS, 4, 4S, 5, 5C, 5S, 6 Plus و 6

• لن يمكنك تشغيل جهاز iPod في حالة ظهور "KENWOOD" أو "iPod" في جهاز iPod.

- اعتمادًا على نسخة نظام التشغيل الخاص بجهاز iPhone/iPod، قد لا تعمل بعض الوظائف على هذه الوحدة.

بخصوص جهاز Android

- هذه الوحدة تدعم نظام التشغيل Android OS 4.1 وأعلى.
- بعض أجهزة Android (المجهزة بنظام التشغيل OS 4.1 وأعلى) قد لا تدعم وظيفة بشكل كامل Android Open Accessory (AOA) 2.0.
- إذا كان جهاز Android يدعم كل من جهاز فئة التخزين الكبير و AOA 2.0، تقوم هذه الوحدة بالتشغيل عبر AOA 2.0 كإلوية دائمًا.

حول Pandora

- وضع Pandora متوفر في بلدان محددة فقط.
- يرجى زيارة الموقع <<http://www.pandora.com/legal>> لمزيد من المعلومات.
- نظرًا لأن تطبيق Pandora هو خدمة تقدمها جهة خارجية، فإن المواصفات تخضع للتغيير دون إشعار مسبق. وبناء عليه، فقد يقل التوافق أو قد لا تتوفر بعض الخدمات أو جميعها.
- قد لا تعمل بعض وظائف Pandora من هذه الوحدة.
- بالنسبة للمشكلات التي تنشأ من استخدام التطبيق، يرجى الاتصال بـ Pandora على pandora-support@pandora.com

الاعراض	معالجة الأعطال
ANDROID	<p>"NA FILE" تأكد من محتويات الأسطوانة تدعم ملفات الصوت. (15) (←) ادخل اسطوانة قابلة للتشغيل داخل فتحة التحميل. تأكد من الأسطوانة نظيفة ونم إدخالها بشكل سليم. أعد ضبط الوحدة. وإذا لم يتم حل المشكلة، فاستشر أقرب مركز خدمة لك.</p>
	<p>"NO DISC" انسخ الملفات والمجلدات على جهاز USB مرة أخرى. إذا لم يحل هذا المشكلة، قم بإعادة ضبط جهاز USB أو استخدم جهاز USB آخر.</p>
	<p>"TOC ERROR" قم بتوصيل جهاز USB. ثم قم بتغيير مصدر التشغيل إلى USB مرة أخرى. تم تشغيل ملف محمي ضد النسخ.</p>
	<p>"PLEASE EJECT" وصل جهاز USB مدعوم. وقم بفحص الوصلات. قم بتوصيل جهاز USB التي تحتوي على ملفات صوت قابلة للتشغيل.</p>
Pandora	<p>"READ ERROR" تم تشغيل ملف محمي ضد النسخ.</p>
	<p>"NO DEVICE" لا يمكن سماع الصوت اثناء التشغيل. يخرج الصوت من جهاز Android فقط.</p>
	<p>"NO MUSIC" لا يمكن التشغيل في وضع [BROWSE MODE]. قم بإعادة توصيل جهاز Android واخر وضع التحكم المناسب. إذا لم يؤدي ذلك لحل المشكلة، هذا يعني ان جهاز Android الموصول لا يدعم [BROWSE MODE]. (15) (←)</p>
	<p>"COPY PRO" تأكد من تثبيت التطبيق KENWOOD MUSIC PLAY APP في جهاز Android (7) (←)</p>
	<p>"NA DEVICE" قم بإعادة توصيل جهاز Android واخر وضع التحكم المناسب. إذا لم يؤدي ذلك لحل المشكلة، هذا يعني ان جهاز Android الموصول لا يدعم [BROWSE MODE]. (15) (←)</p>
	<p>"CONNECT ERROR" تأكد من تثبيت التطبيق KENWOOD MUSIC PLAY APP في جهاز Android (7) (←)</p>
	<p>"RATING ERROR" تأكد من تثبيت التطبيق KENWOOD MUSIC PLAY APP في جهاز Android (7) (←)</p>
	<p>"THUMBS N/A" تأكد من تثبيت التطبيق KENWOOD MUSIC PLAY APP في جهاز Android (7) (←)</p>
	<p>"LICENSE ERROR" تأكد من تثبيت التطبيق KENWOOD MUSIC PLAY APP في جهاز Android (7) (←)</p>
	<p>"STATION LIMIT" تأكد من تثبيت التطبيق KENWOOD MUSIC PLAY APP في جهاز Android (7) (←)</p>
<p>"CHECK DEVICE" تأكد من تثبيت التطبيق KENWOOD MUSIC PLAY APP في جهاز Android (7) (←)</p>	
<p>"NO SKIPS" تأكد من تثبيت التطبيق KENWOOD MUSIC PLAY APP في جهاز Android (7) (←)</p>	
<p>"NO STATIONS" تأكد من تثبيت التطبيق KENWOOD MUSIC PLAY APP في جهاز Android (7) (←)</p>	
<p>"ADD ERROR" تأكد من تثبيت التطبيق KENWOOD MUSIC PLAY APP في جهاز Android (7) (←)</p>	
<p>"CHECK DEVICE" تأكد من تثبيت التطبيق KENWOOD MUSIC PLAY APP في جهاز Android (7) (←)</p>	
<p>"NO SKIPS" تأكد من تثبيت التطبيق KENWOOD MUSIC PLAY APP في جهاز Android (7) (←)</p>	
<p>"NO STATIONS" تأكد من تثبيت التطبيق KENWOOD MUSIC PLAY APP في جهاز Android (7) (←)</p>	
<p>"STATION LIMIT" تأكد من تثبيت التطبيق KENWOOD MUSIC PLAY APP في جهاز Android (7) (←)</p>	
<p>"CONNECT ERROR" تأكد من تثبيت التطبيق KENWOOD MUSIC PLAY APP في جهاز Android (7) (←)</p>	
<p>"RATING ERROR" تأكد من تثبيت التطبيق KENWOOD MUSIC PLAY APP في جهاز Android (7) (←)</p>	
<p>"THUMBS N/A" تأكد من تثبيت التطبيق KENWOOD MUSIC PLAY APP في جهاز Android (7) (←)</p>	
<p>"LICENSE ERROR" تأكد من تثبيت التطبيق KENWOOD MUSIC PLAY APP في جهاز Android (7) (←)</p>	

iPod / USB / CD

ANDROID

كتم الصوت عند استقبال مكالمات هاتفية

قم بتوصيل سلك MUTE بالهاتف مستخدمًا أحد ملحقات الهاتف المتوفرة في الأسواق. (19) (←)

في حالة استقبال مكالمات، تظهر "CALL". (يتم إيقاف نظام الصوت بشكل مؤقت.)
• لتوصيلة الاستماع إلى نظام الراديو أثناء إجراء مكالمات، اضغط SRC. تختفي "CALL" ويستأنف نظام الصوت عمله.
• عند انتهاء مكالمات، تختفي "CALL". (يستأنف نظام الصوت عمله.)

الاعراض	معالجة الأعطال
لا يمكن سماع الصوت.	• اضبط مستوى قوة الصوت على افضل مستوى ممكن. • افحص الاسلاك والتوصيلات.
تظهر "MISWIRING CHECK WIRING THEN PWR ON".	اقطع الطاقة، ثم تأكد من ان اطرف توصيل اسلاك السماعة موصولة بشكل صحيح، قم بتشغيل الطاقة مرة اخرى.
تظهر "PROTECTING SEND SERVICE".	ارسل الوحدة الى اقرب مركز خدمة.
لا يشتغل هذا المستقبل مطلقاً.	أعد ضبط الوحدة، (3) ◀
• استقبال الراديو رديء، • يتولد ضجيج استاتيكي • اثناء الاستماع الى الراديو.	اوصل الهوائي بصورة محكمة.
تعذر إخراج الأسطوانة.	اضغط مع الاستمرار على ▲ لإخراج الأسطوانة بالقوة، كن حريصاً على أن لا تسقط الأسطوانة عند إخراجها، إذا لم يحل هذا المشكلة، قم بإعادة ضبط الوحدة. (3) ◀
يتم توليد ضجيج.	تخطى إلى مسار آخر أو قم بتغيير الأسطوانة.
لا يمكن تشغيل المسارات بالترتيب الذي تريده.	يتم تقرير ترتيب التشغيل عندما يتم تسجيل الملفات.
بواصل "READING" الوميض.	لا تستعمل مستويات من تسلسلات هرمية وحوافظ كثيرة جداً.
وقت التشغيل المنقضي غير صحيح.	سبب ذلك هو كيفية تسجيل المسارات على الاسطوانة.
لا يتم عرض الحروف الصحيحة (مثلاً اسم الالبوم).	• تستطيع هذه الوحدة فقط عرض الحروف الهجائية الكبيرة والأرقام وعدد محدود من الرموز. • حسب نوع لغة العرض التي اخترتها (5) ◀ قد لا يتم عرض بعض الحروف بشكل صحيح.

افتراضياً: XX

اختر لون الى ALL ZONE و ZONE 1 و ZONE 2 بشكل منفصل.	COLOR SELECT
1 اختر منطقة. (12) ◀ 2 حدد لوناً للمنطقة المحددة. *CUSTOM R/G/B /VARIABLE SCAN /الالوان المضبوطة مسبقاً* لاتشاء اللون الخاص بك، اختر [CUSTOM R/G/B]. سيتم تخزين اللون الذي قمت بإنشائه في [CUSTOM R/G/B]. 1 اضغط قرص مستوى الصوت للدخول الى وضع ضبط اللون بالتفصيل. 2 اضغط على ▶▶▶ ◀◀◀ لتحديد اللون (R /G /B) (أحمر/أخضر/بنّي) للضبط. 3 أدر قرص مستوى الصوت لضبط المستوى (من 0 إلى 9). ثم اضغط على القرص.	
يتم إضاءة الشاشة وإضاءة الزر. ON : ينطق المعتم. : OFF : الغاء. DIMMER TIME : يضبط وقت تشغيل واطفاء المعتم. 1 أدر قرص مستوى الصوت لضبط وقت التشغيل [ON]. ثم اضغط على القرص. 2 أدر قرص مستوى الصوت لضبط وقت التشغيل [OFF]. ثم اضغط على القرص. (افتراضياً: [ON] 6:00 PM : [OFF] 6:00 AM)	DIMMER
1 اختر منطقة. (12) ◀ 2 31 — 0 : يحدد مستوى السطوع المفضل لإضاءة الشاشة والزر.	BRIGHTNESS
ONCE /AUTO : يحدد ما إذا كنت ستتمرر معلومات الشاشة تلقائياً، أو ستتمرر مرة واحدة فقط : OFF : الغاء.	TEXT SCROLL
*الالوان المضبوطة مسبقاً: /PURPLE3 /PURPLE2 /PURPLE1 /RED3 /RED2 /RED1 /AQUA1 /LIGHTBLUE /SKYBLUE2 /SKYBLUE1 /BLUE3 /BLUE2 /BLUE1 /PURPLE4 /YELLOW /YELLOWGREEN2 /YELLOWGREEN1 /GREEN3 /GREEN2 /GREEN1 /AQUA2 /ORANGERED /ORANGE2 /ORANGE1	

إعدادات الشاشة

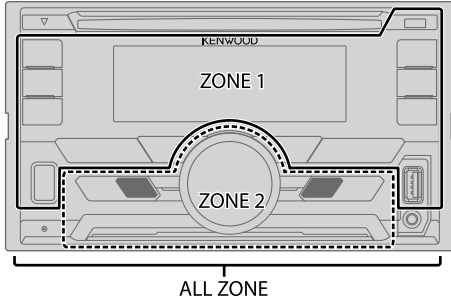

تهيئة المعتم

اضغط مع الاستمرار على **DISP (DIMMER)** لتشغيل أو إيقاف المعتم.
• إذا قمت بتهيئة [DIMMER TIME] (← 13)، سيتم الغاؤها إذا واصلت ضغط هذا الزر.

إعدادات أخرى

- 1 اضغط على قرص مستوى الصوت للدخول إلى [FUNCTION].
- 2 أدر قرص مستوى الصوت لتحديد [DISPLAY]. ثم اضغط على القرص.
- 3 أدر قرص مستوى الصوت لتحديد بند (← 13). ثم اضغط القرص.
- 4 كرر الخطوة 3 إلى أن يتم اختيار البند المرغوب أو اتبع التعليمات المتعلقة بالبند المختار.
- 5 اضغط مع الاستمرار **Q/ك** من أجل الإنهاء.
للرجوع إلى عنصر الإعداد السابق، اضغط على **Q/ك**.

إعدادات الصوت

<p>PRESET EQ</p> <p>/JAZZ /EASY /POPS /ROCK /POWERFUL /TOP40 /DRIVE EQ</p> <p>USER /NATURAL: يحدد المُعَادِل المضبوط مسبقاً والمناسب لنوع الموسيقى. (اختر [USER] لاستخدام الإعدادات التي تم تنفيذها في [EQ PRO]).</p> <p>البند [DRIVE EQ] هو محسن ضبط مسبق يقوم بتقليل الضوضاء الصادرة من خارج السيارة أو ضوضاء دوران الاطارات.</p>	
<p>BASS BOOST</p> <p>LEVEL3 /LEVEL2 /LEVEL1: يحدد مستوى رفع الجهير المطلوب. : OFF. الغاء.</p>	
<p>LOUDNESS</p> <p>LEVEL2 /LEVEL1: تحديد تعزيز الترددات المنخفضة والعالية المفضلة لإنتاج صوت متوازن بشكل جيد بمستوى صوت منخفض. : OFF. الغاء.</p>	
<p>SUBWOOFER SET</p> <p>ON: يقوم بتشغيل خرج الصبوفر. : OFF. الغاء.</p>	
<p>LPF SUBWOOFER</p> <p>THROUGH: يتم إرسال كل الإشارات إلى الصبوفر. : 120HZ /85HZ /160HZ: تُرسل إشارات الصوت ذات تردد أقل من 85 هرتز/ 120 هرتز/ 160 هرتز إلى الصبوفر.</p>	
<p>SUB-W PHASE</p> <p>REVERSE (180°) /NORMAL (0°): يحدد زاوية الطور لخرج الصبوفر ليكون مطابقاً لخرج السماعة للحصول على أفضل أداء. (يمكن تحديده فقط في حالة تحديد ضبط آخر غير [THROUGH] لوضع [LPF SUBWOOFER]).</p>	
<p>FADER</p> <p>R15 إلى F15 (0): يضبط توازن خرج السماعتين الخلفية والأمامية.</p>	
<p>BALANCE</p> <p>L15 إلى R15 (0): يضبط توازن إخراج السماعتين اليمنى واليسرى.</p>	
<p>VOLUME OFFSET</p> <p>النسبة إلى AUX -8 إلى +8 (0) : بالنسبة للمصادر الأخرى: -8 إلى 0. الضبط المسبق لمستوى حجم الصوت المبدئي الخاص بكل مصدر. (قبل عمل الضبط. اختر المصدر الذي تريد ضبطه.)</p>	
<p>SOUND RECNRSTR (إعادة تكوين الصوت)</p> <p>ON: يخلق صوتاً واقعيًا عن طريق تعويض المكونات عالية التردد واستعادة زمن الصعود لشكل الموجة التي ضاعت عند ضغط البيانات الصوتية. : OFF. الغاء.</p>	

- يمكن تحديد [SUB-W LEVEL] / [SUBWOOFER SET] / [LPF SUBWOOFER] (← 4)
- يمكن تحديد [SUB-W PHASE] / [LPF SUBWOOFER] / [SUB-W LEVEL] فقط في حالة ضبط [SUBWOOFER SET] على [ON].

إعدادات الصوت

أثناء الاستماع إلى أي مصدر...

- 1 اضغط **AUD** للدخول إلى [AUDIO CONTROL] مباشرة.
- 2 أدر قرص مستوى الصوت لتحديد بند (راجع الجدول التالي). ثم اضغط القرص.
- 3 كرر الخطوة 2 حتى يتم تحديد العنصر المطلوب أو تنشيطه.
- 4 اضغط مع الاستمرار **↵** / **⏪** من أجل الإنهاء.

(أو استخدام RC-406)

- 1 اضغط **AUD** للدخول إلى وضع [AUDIO CONTROL].
- 2 اضغط **▲** / **▼** لاختيار بند، ثم اضغط **▶** / **⏪**.

للرجوع إلى عنصر الإعداد السابق. اضغط على **↵** / **⏪**.

حذف محطة

عند الاستماع إلى جهاز PANDORA...

- 1 اضغط على قرص مستوى الصوت للدخول إلى [FUNCTION].
 - 2 أدر قرص مستوى الصوت لتحديد [SYSTEM]. ثم اضغط على القرص.
 - 3 أدر قرص مستوى الصوت لتحديد [STATION DEL]. ثم اضغط على القرص.
 - 4 أدر قرص مستوى الصوت لتحديد [A-Z] أو [BY DATE]. ثم اضغط على القرص.
 - 5 أدر قرص مستوى الصوت لتحديد المحطة التي تريد حذفها. ثم اضغط على القرص.
 - 6 أدر قرص مستوى الصوت لتحديد [YES]. ثم اضغط على القرص.
 - 7 اضغط مع الاستمرار **↵** / **⏪** من أجل الإنهاء.
- للرجوع إلى عنصر الإعداد السابق. اضغط على **↵** / **⏪**.

افتراضي: XX

SUB-W LEVEL	-15 إلى +15 (0)	يضبط مستوى إخراج مضخم الصوت.
BASS LEVEL	-8 إلى +8 (+2)	ضبط المستوى لحفظ كل مصدر. (قبل عمل الضبط. اختر المصدر الذي تريد ضبطه.)
MID LEVEL	-8 إلى +8 (+1)	
TRE LEVEL	-8 إلى +8 (+1)	
EQ PRO (تم تخزين هذا الإعداد لـ [USER]).		
BASS ADJUST	BASS CTR FRQ	200HZ / 100HZ / 80HZ / 60HZ
	BASS LEVEL	-8 إلى +8 (+2). يضبط المستوى.
	BASS Q FACTOR	1.00 / 1.25 / 1.50 / 2.00
	BASS EXTEND	ON: يقوم بتشغيل الصوت الجهير الممتد. : OFF: الغاء.
MID ADJUST	MID CTR FRQ	0.5KHZ / 1.0KHZ / 1.5KHZ / 2.5KHZ
	MID LEVEL	-8 إلى +8 (+1). يضبط المستوى.
	MID Q FACTOR	0.75 / 1.00 / 1.25
TRE ADJUST	TRE CTR FRQ	10.0KHZ / 12.5KHZ / 15.0KHZ / 17.5KHZ
	TRE LEVEL	-8 إلى +8 (+1). يضبط المستوى.

التحضير:

- قم بتنصيب أحدث إصدار من تطبيق Pandora على جهازك (iPhone / iPod touch). ثم
قم بإنشاء حساب وتسجيل الدخول إلى Pandora.
• حدد [ON] لـ [PANDORA SRC]. (5) ◀

بدء الاستماع

- 1 قم بفتح تطبيق Pandora على جهازك.
- 2 قم بتوصيل جهازك بطرف إدخال USB.

طرف توصيل إدخال USB

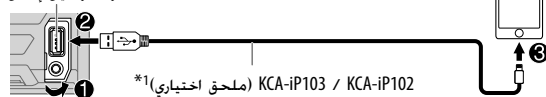

يتغير المصدر إلى PANDORA ويبدأ البث.

إلى	على غطاء الحماية	على وحدة التحكم عن بعد
تشغيل / توقف مؤقت	اضغط 6 ▶ 	اضغط ▶ ENT
تخطي مسار	اضغط ▶▶	اضغط (+) ▶▶
تسجيل علامة الرضا أو عدم الرضا*3	اضغط ▲ / ▼	اضغط - *AM / #FM+

*1 KCA-iP102 : النوع 30 ديو. KCA-iP103 : نوع الاضواء

*2 لا تترك الكابيل بداخل السيارة عند عدم استخدامه.

*3 إذا تم تحديد علامة عدم الرضا. فسيتم تخطي المسار الحالي.

إنشاء وحفظ محطة جديدة

- 1 اضغط **Q / ⏏**.
- 2 أدر قرص مستوى الصوت لتحديد [NEW STATION]. ثم اضغط على القرص.
- 3 أدر قرص مستوى الصوت لتحديد [FROM TRACK] أو [FROM ARTIST]. ثم اضغط على القرص.
- 4 يتم إنشاء محطة جديدة بناء على الأغنية أو الفنان الحالي. اضغط مع الاستمرار واحد من أزرار الأرقام التالية (من 1 إلى 5) للتخزين. لتحديد محطة مخزنة. اضغط على أحد أزرار الأرقام (من 1 إلى 5).

البحث عن محطة مسجلة

- 1 اضغط **Q / ⏏**.
 - 2 أدر قرص مستوى الصوت لتحديد بند. ثم اضغط القرص. [BY DATE]: حسب التاريخ المسجل [A-Z]: بترتيب أبجدي
 - 3 أدر قرص مستوى الصوت لاختيار المحطة المطلوبة. ثم اضغط على القرص.
- للإلغاء اضغط مع الاستمرار على **Q / ⏏**

(أو استخدام RC-406)

اضغط **▲ / ▼** للبحث عن محطة. ثم اضغط **▶ || ENT**.

وضع إشارة مرجعية لمعلومات الاغنية الحالية

اضغط مع الاستمرار على قرص مستوى الصوت. تظهر "BOOKMARKED" (تم وضع إشارة مرجعية) ويتم تخزين المعلومات على الجهاز الخاص بك. تتوفر الإشارات المرجعية على حساب Pandora الخاص بك وليس على هذه الوحدة.

الاستماع الى راديو Aupeo /TuneIn Radio Pro /TuneIn Radio

اتناء الاستماع الى TuneIn Radio أو TuneIn Radio Pro أو Aupeo، صل جهاز iPhone/iPod الى طرف الادخال USB على الوحدة.
 • ستقوم الوحدة باخراج الصوت من هذه التطبيقات.

اختر ملف من مجلد / قائمة

- 1 اضغط Q/⏏.
- 2 ادر مقبض مستوى الصوت لاختيار مجلد/ قائمة، ثم اضغط المقبض.
- 3 ادر مقبض مستوى الصوت لاختيار ملف. ثم اضغط المقبض.

بحث سريع

إذا كان لديك العديد من الملفات في جهاز iPod، يمكنك البحث خلالها بسرعة حسب أول حرف أو حسب اسم الملف.

- 1 أدر قرص مستوى الصوت بسرعة لإدخال بحث حرفي.
- 2 ادر مقبض مستوى الصوت لاختيار الحرف.
- للبحث عن رمز بخلاف الحروف الأبجدية والأرقام من 0 وحتى 9، قم فقط بإدخال "X".
- 3 اضغط ◀▶ / ▶▶▶ / ◀◀◀ للانتقال إلى موضع الإدخال.
- 4 اضغط مفتاح الصوت لبدء البحث.

- للرجوع الى المجلد الاصلي/ الملف الاول/ القائمة الرئيسية، اضغط 5.
- للرجوع إلى عنصر الإعداد السابق، اضغط على Q/⏏.
- للإلغاء، اضغط مع الاستمرار على Q/⏏.
- بالنسبة لجهاز iPod، قابل للتطبيق فقط عند اختيار [MODE OFF] (◀ 8)
- بالنسبة لجهاز ANDROID، قابل للتطبيق فقط عند اختيار [BROWSE MODE] (◀ 8)

بحث الموسيقى المباشر (باستخدام RC-406)

- 1 اضغط DIRECT.
- 2 اضغط أزرار الأرقام لإدخال رقم المسار/الملف.
- 3 اضغط ENT ▶|| للبحث عن الموسيقى.
- للإلغاء، اضغط على ⏏ أو DIRECT.
- غير متاح في حالة تحديد التشغيل العشوائي.
- غير قابل للتطبيق على جهاز iPod و ANDROID.

إعدادات أخرى

- 1 اضغط على قرص مستوى الصوت للدخول إلى [FUNCTION].
 - 2 أدر قرص مستوى الصوت لتحديد بند (راجع الجدول التالي)، ثم اضغط القرص.
 - 3 كرر الخطوة 2 حتى يتم تحديد العنصر المطلوب أو تنشيطه.
 - 4 اضغط مع الاستمرار Q/⏏ من أجل الإنهاء.
- للرجوع إلى عنصر الإعداد السابق، اضغط على Q/⏏.

افتراضي: XX

USB

MUSIC DRIVE DRIVE CHANGE: يتم اختيار المشغل التالي (DRIVE 1) إلى (DRIVE 5)

تلقائياً ويبدأ التشغيل.

كرر الخطوات من 1 إلى 3 لتحديد الأقراص التالية.

SKIP SEARCH 0.5% / 1% / 5% / 10%: اثناء الاستماع لملف iPod أو ANDROID، يختار نسبة بحث التخطي لجميع الملفات.

اختر وضع التحكم

عندما يكون المصدر IPOD. اضغط iPod USB بشكل متكرر.

MODE ON : تحكم بجهاز iPod باستخدام جهاز iPod نفسه. لكن لا يزال بإمكانك التشغيل/الإيقاف المؤقت أو تخطي الملفات أو التقديم السريع أو ترجيع الملفات من هذا الجهاز.
MODE OFF : تحكم بجهاز iPod من هذا الجهاز.

عندما يكون المصدر ANDROID. اضغط iPod USB بشكل متكرر.

BROWSE MODE : قم بالتحكم بجهاز Android من هذا الجهاز عبر تطبيق KENWOOD MUSIC PLAY المثبت في جهاز Android.
HAND MODE : قم بالتحكم بجهاز Android باستخدام جهاز Android نفسه عبر تطبيقات مشغل وسائط أخرى مثبتة في جهاز Android. لكن لا يزال يمكن تنفيذ التشغيل/التوقف المؤقت وتخطي الملف من هذا الجهاز.

اختر مشغل موسيقي

اضغط iPod USB بتكرار.

سيتم تشغيل الاغنيات المخزنة في المشغل التالي.
• الذاكرة الداخلية أو الخارجية للهااتف الذكي (Mass Storage Class).
• المشغل المختار لجهاز متعدد الوسائط.

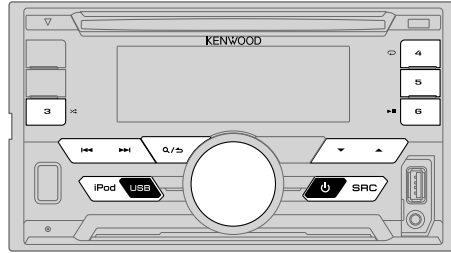

لاختيار مصدر /iPod /USB ANDROID مباشرة. اضغط iPod USB

إلى	على غطاء الحماية	على وحدة التحكم عن بعد
تشغيل / توقف مؤقت	اضغط 6 ▶	اضغط ENT ▶
تقديم سريع / الإرجاع*4	اضغط مع الاستمرار على ◀ / ▶	اضغط مع الاستمرار على (+) / (-)
تحديد مسار/ملف	اضغط ◀ / ▶	اضغط (+) / (-)
تحديد مجلد*5	اضغط ▲ / ▼	اضغط -FM+ / *AM-
تكرار التشغيل*6	اضغط 4 ↻ بتكرار. ALL REPEAT / TRACK REPEAT ALL REPEAT / FOLDER REPEAT / FILE REPEAT REPEAT OFF / FOLDER REPEAT / FILE REPEAT	قرص صوتي مضغوط : ملف FLAC/WAV/WMA/MP3 : ALL REPEAT / FOLDER REPEAT / FILE REPEAT iPod أو ANDROID : REPEAT OFF / FOLDER REPEAT / FILE REPEAT
التشغيل بترتيب عشوائي*6	اضغط 3 ↺ بتكرار. RANDOM OFF / DISC RANDOM RANDOM OFF / FOLDER RANDOM	قرص صوتي مضغوط : ملف FLAC/WAV/WMA/MP3 : iPod أو ANDROID ANDROID
	اضغط باستمرار على 3 ↺ لتحديد ALL RANDOM*7.	

*4 لا يمكن تطبيقه فقط عندما يتم تحديد [BROWSE MODE].

*5 لا يتوافق هذا مع iPod /ANDROID.

*6 لا يمكن تطبيقه فقط عندما يتم تحديد [MODE OFF] / [BROWSE MODE].

*7 لا يمكن تطبيقه فقط لملفات WMA/MP3.

بدء التشغيل

يتغير المصدر تلقائيًا ويبدأ التشغيل.

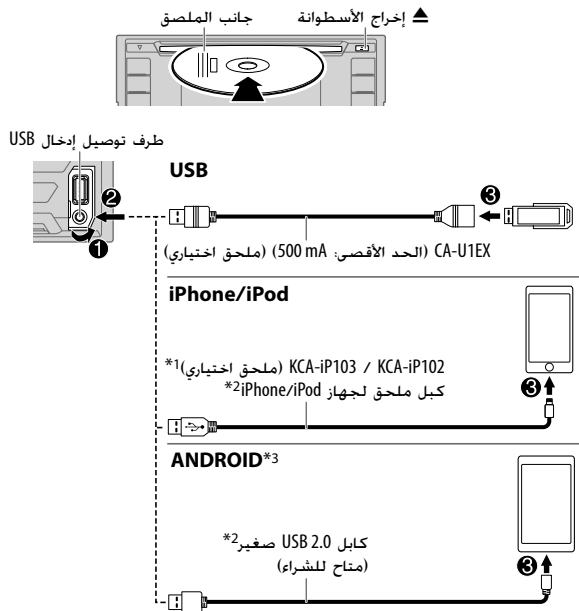

*1 KCA-iP102 : النوع 30 دبوس. KCA-iP103 : نوع الاضاءة

*2 لا تترك الكابيل بداخل السيارة عند عدم استخدامه.

*3 عند توصيل جهاز Android. يتم عرض "Press [VIEW] to install KENWOOD MUSIC PLAY APP". اتبع

التعليمات لتنصيب التطبيق. كما يمكن تركيب احدث اصدار من التطبيق KENWOOD MUSIC PLAY

على جهاز قبل التوصيل. (15 ◀)

التحضير:

حدد [ON] من أجل [BUILT-IN AUX]. (5 ◀)

بدء الاستماع

1 الاتصال بجهاز مشغل الصوت المحمول (متاح للشراء).

مقبس توصيل الجهاز الإضافي

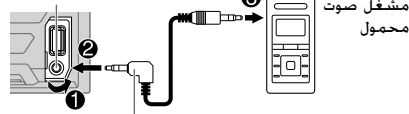

قابس صغير للصوت الستيريو 3.5 مم (1/8 بوصة)
مع موصل على شكل حرف "L" (متاح للشراء)

2 اضغط SRC بشكل متكرر لاختيار AUX.

3 قم بتشغيل جهاز مشغل الصوت المحمول وابدء التشغيل.

ضبط اسم AUX

أثناء الاستماع إلى مشغل صوت محمول متصل بالجهاز...

1 اضغط على قرص مستوى الصوت للدخول إلى [FUNCTION].

2 أدر قرص مستوى الصوت لتحديد [SYSTEM]. ثم اضغط على القرص.

3 أدر قرص مستوى الصوت لتحديد [AUX NAME SET]. ثم اضغط على القرص.

4 أدر قرص مستوى الصوت لتحديد بند. ثم اضغط القرص. AUX (افتراضي) / TV / VIDEO / GAME / PORTABLE / DVD

5 اضغط مع الاستمرار Q/S من أجل الإنهاء.

للرجوع إلى عنصر الإعداد السابق. اضغط على Q/S.

AF SET	ON: يبحث تلقائيًا عن محطة أخرى تبث نفس البرنامج في نفس شبكة Radio Data System باستقبال أفضل عندما يكون الاستقبال الحالي سيئًا: OFF: الغاء.
TI	ON: يسمح للوحدة بالتحول مؤقتًا إلى معلومات المرور إذا كانت متوفرة (يضاء المؤشر "TI"): OFF: الغاء.
PTY SEARCH	1 اضغط على قرص مستوى الصوت للدخول إلى اختيار لغة PTY. 2 أدر قرص مستوى الصوت لتحديد لغة PTY (ENGLISH / FRENCH / GERMAN). ثم اضغط على القرص. 3 أدر قرص مستوى الصوت لتحديد نوع البرنامج المرغوب (راجع ما يلي). 4 اضغط <▶▶ / <◀◀> لبدء البحث.
CLOCK	
TIME SYNC	ON: يتم عمل مزامنة لوقت الجهاز مع وقت محطة نظام بيانات الراديو: OFF: الغاء.

نوع البرنامج المتاح لوضع PTY SEARCH

SPEECH : AFFAIRS, NEWS, (معلومات) CULTURE, DRAMA, EDUCATE, SPORT, INFO, RELIGION, SOCIAL, CHILDREN, FINANCE, WEATHER, VARIED, SCIENCE, DOCUMENT, LEISURE, TRAVEL, PHONE IN, MUSIC : (موسيقى) POP M, (موسيقى) ROCK M, (موسيقى) EASY M, (موسيقى) CLASSICS, LIGHT M, (موسيقى) COUNTRY, JAZZ, OTHER M, (موسيقى) FOLK M, (موسيقى) OLDIES, NATION M

سوف تبحث الوحدة عن نوع البرنامج المصنف تحت [SPEECH] أو [MUSIC] إذا تم تحديده.

- يمكن تحديد [PTYP SEARCH] / [TI] / [AF SET] / [REGIONAL] / [NEWS SET] / [MONO SET] إذا كان النطاق FM3 / FM2 / FM1 فقط.
- في حالة ضبط مستوى الصوت أثناء استقبال معلومات المرور أو نشرات الأخبار، يتم حفظ مستوى الصوت المعدل تلقائيًا. سيتم تطبيقها عند تشغيل معلومات المرور أو نشرات الأخبار في المرة القادمة.

توليف الوصول المباشر (باستخدام RC-406)

- 1 اضغط DIRECT للدخول إلى توليف الوصول المباشر.
 - 2 اضغط أزرار الأرقام لإدخال التردد.
 - 3 اضغط ENT ▶ للبحث عن محطة.
- للإلغاء، اضغط على <◀ أو DIRECT
 - في حالة عدم إجراء أي عملية لمدة 10 ثوانٍ بعد الخطوة 2، يتم إلغاء توليف الوصول المباشر تلقائيًا.

إعدادات أخرى

- 1 اضغط على قرص مستوى الصوت للدخول إلى [FUNCTION].
 - 2 أدر قرص مستوى الصوت لتحديد بند (راجع الجدول التالي). ثم اضغط القرص.
 - 3 كرر الخطوة 2 حتى يتم تحديد العنصر المطلوب أو تنشيطه.
 - 4 اضغط مع الاستمرار <◀ / > من أجل الإنهاء.
- للرجوع إلى عنصر الإعداد السابق، اضغط على <◀ / >.

افتراضي: XX

TUNER SETTING	
LOCAL SEEK	ON: البحث عن المحطات SW2/SW1/AM ذات الاستقبال الجيد فقط: OFF: الغاء. • الإعدادات التي يتم تنفيذها قابلة للتطبيق على المصدر/المحطة المختارة فقط. بمجرد تغيير المصدر/المحطة، يجب أن تقوم بتنفيذ الإعدادات مرة أخرى.
AUTO MEMORY	YES: يبدأ تلقائيًا بحفظ 6 محطات ذات استقبال جيد: NO: الغاء. • قابل للتحديد فقط في حالة تحديد [NORMAL] مع وضع [PRESET TYPE]. (◀ 5)
MONO SET	ON: يحسن استقبال FM ولكن تأثير الصوت الستيريو سيتم فقده: OFF: الغاء.
NEWS SET	ON: سوف يتحول الجهاز مؤقتًا إلى برنامج الأخبار إذا كان متاحًا: OFF: الغاء.
REGIONAL	ON: يتحول إلى محطة أخرى فقط في المنطقة المحددة باستخدام التحكم في "AF": OFF: الغاء.

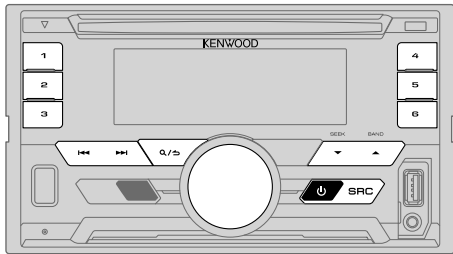

البحث عن محطة

- 1 اضغط SRC بشكل متكرر لاختيار الموالف TUNER.
- 2 اضغط على BAND ▲ بطريقة متكررة (أو اضغط -/AM+ # على RC-406) لتحديد FM1 /FM2 /FM3 /SW2 /SW1 /AM.
- 3 اضغط على << / >> (أو اضغط على (+) >> / << في RC-406) للبحث عن محطة.

- لتغيير طريقة البحث لـ << / >> : اضغط SEEK ▼ بتكرار.
 - AUTO1 : يبحث تلقائيًا عن محطة.
 - AUTO2 : البحث عن محطة معتمدة مسبقًا.
 - MANUAL : يبحث يدويًا عن محطة.
- لحفظ المحطة: اضغط مع الاستمرار واحد من أزرار الأرقام التالية (من 1 إلى 6).
- لتحديد المحطة المخزنة: اضغط على أحد أزرار الأرقام التالية (من 1 إلى 6) (أو اضغط على أحد أزرار الأرقام التالية (من 1 إلى 6) في RC-406).

DISPLAY	
EASY MENU	عند ادخال [FUNCTION]... ON: تغيير اضاءات ZONE1 و ZONE2 الى اللون الابيض. : OFF: تغيير اضاءة ZONE2 الى اللون الابيض بينما تبقى اضاءة ZONE1 نفس لون [COLOR SELECT]. (13 ◀) (راجع الشكل التوضيحي في صفحة 13 لتخصيص منطقة).
TUNER SETTING	
PRESET TYPE	NORMAL: يتذكر محطة واحدة لكل زر إعداد مسبق في كل نطاق (FM3 /FM2 /FM1) /MIX : يتذكر محطة واحدة لكل زر إعداد مسبق بغض النظر عن النطاق المحدد.
SYSTEM	
KEY BEEP	ON: تنشيط نغمة الضغط على المفتاح. : OFF: إلغاء التنشيط.
SOURCE SELECT	
PANDORA SRC	ON: تمكين PANDORA في تحديد المصدر. : OFF: معطل. (10 ◀)
BUILT-IN AUX	ON: تمكين AUX في تحديد المصدر. : OFF: معطل. (7 ◀)
CD READ	1: يميز تلقائيًا بين الأسطوانات المسجل عليها ملفات صوت وأسطوانات CD المسجل عليها موسيقى. : 2: يجبر الجهاز على العمل كأسطوانات CD مسجل عليها موسيقى. لا يمكن سماع صوت عند تشغيل قرص لملف صوت.
F/W UPDATE	
UPDATE SYSTEM	
F/W UP xx.xx	YES: يبدأ ترقية البرنامج الثابت. : NO: يلغي (الترقية غير منشطة). للحصول على تفاصيل حول كيفية تحديث البرنامج الثابت، انظر: www.kenwood.com/cs/ce/
CLOCK	
CLOCK DISPLAY	ON: يتم عرض وقت الساعة على الشاشة حتى عندما تكون الوحدة مطفأة. : OFF: إلغاء.
ENGLISH	
اختر لغة العرض للقائمة [FUNCTION] ولمعلومات الموسيقى إذا كانت قابلة للتطبيق. وفقا للتهيئة الافتراضية. يتم اختيار [ENGLISH].	
TURKCE	

ضبط التاريخ

- 7 أدر قرص مستوى الصوت لتحديد [DATE FORMAT]. ثم اضغط على القرص.
- 8 أدر قرص مستوى الصوت لتحديد [DD/MM/YY] أو [MM/DD/YY]. ثم اضغط على القرص.
- 9 أدر قرص مستوى الصوت لتحديد [DATE SET]. ثم اضغط على القرص.
- 10 أدر قرص مستوى الصوت لتحديد الإعدادات. ثم اضغط على القرص. يوم ← شهر ← سنة أو شهر ← يوم ← سنة
- 11 اضغط مع الاستمرار 2/3 من أجل الإنهاء. للرجوع إلى عنصر الإعداد السابق. اضغط على 2/3.

3 ضبط الإعدادات المبدئية

- 1 اضغط SRC بشكل متكرر للدخول في وضع STANDBY.
- 2 اضغط على قرص مستوى الصوت للدخول إلى [FUNCTION].
- يؤدي ضغط AUD للدخول في الدليل [AUDIO CONTROL].
- 3 أدر قرص مستوى الصوت لتحديد بند (راجع الجدول التالي). ثم اضغط القرص.
- 4 كرر الخطوة 3 حتى يتم تحديد العنصر المطلوب أو تنشيطه.
- 5 اضغط مع الاستمرار 2/3 من أجل الإنهاء. للرجوع إلى عنصر الإعداد السابق. اضغط على 2/3.

افتراضي: XX

AUDIO CONTROL

SWITCH PREOUT	SP SELECT
SUBWOOFER /REAR صيووفر موصلين بأطراف مخرج الخط في مؤخرة الجهاز (من خلال مكبر صوت خارجي).	OEM /6 × 9/6 /5/4 /OFF يتم التحديد وفقاً لحجم السماعات (5-بوصة أو 4-بوصة، 6×9-بوصة أو 6-بوصة) أو سماعات OEM للحصول على الأداء الأمثل.

1 حدد لغة العرض وأغ عملية الاستعراض

- عند تشغيل الطاقة (أو بعد إعادة ضبط الجهاز)، ستعرض الشاشة ما يلي: "SEL LANGUAGE"
"PRESS" ← "VOLUME KNOB"
- 1 أدر قرص مستوى الصوت لتحديد [ENG] (اللغة الإنجليزية) أو [TUR] (التركية). ثم اضغط على القرص. يتم تحديد [ENG] كإعداد مبدئي.
 - 2 ستعرض الشاشة ما يلي: "CANCEL DEMO" ← "PRESS" ← "VOLUME KNOB". اضغط قرص مستوى الصوت. يتم تحديد [YES] كإعداد مبدئي.
 - 3 اضغط قرص مستوى الصوت مرة أخرى. تظهر "DEMO OFF".

2 ضبط الساعة و التاريخ

- 1 اضغط على قرص مستوى الصوت للدخول إلى [FUNCTION].
 - 2 أدر قرص مستوى الصوت لتحديد [CLOCK]. ثم اضغط على القرص.
- ### ضبط الساعة
- 3 أدر قرص مستوى الصوت لتحديد [CLOCK ADJUST]. ثم اضغط على القرص.
 - 4 أدر قرص مستوى الصوت لتحديد الإعدادات. ثم اضغط على القرص. ساعة ← دقيقة
 - 5 أدر قرص مستوى الصوت لتحديد [CLOCK FORMAT]. ثم اضغط على القرص.
 - 6 أدر قرص مستوى الصوت لتحديد [12H] أو [24H]. ثم اضغط على القرص.

ريموت التحكم (RC-406)

حساس التحكم عن بعد (تجنب التعرض لضوء الشمس الساطع).



قم بسحب غطاء عازل الكهرباء عند الاستخدام لأول مرة.

* غير مستخدم

كيف يمكن استبدال البطارية

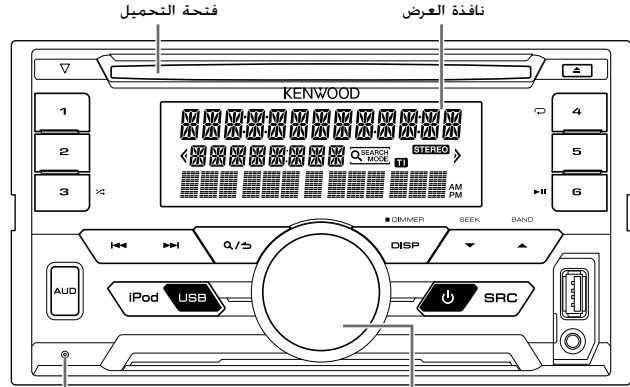
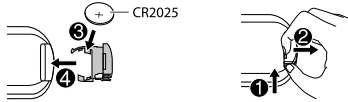

زر إعادة الضبط
• سيتم مسح عمليات الضبط المسبق باستثناء محطات الراديو المخزنة.

قرص مستوى الصوت

على وحدة التحكم عن بعد

اضغط مع الاستمرار على **SRC** لإيقاف الجهاز.
(الضغط على **SRC** لا يعمل على تشغيل الجهاز.)

اضغط **VOL** \wedge أو **VOL** \vee .

اضغط **ATT** أثناء التشغيل لتخفيف مستوى الصوت.
• اضغط مرة أخرى لوقف تشغيل الجهاز.

اضغط **SRC** بتكرار.

(غير متاح)

على غطاء الحماية

اضغط **SRC**.

• اضغط مع الاستمرار لإيقاف الجهاز.

أدر قرص مستوى الصوت.

اضغط **SRC** بتكرار.

اضغط **DISP** بتكرار. (16)

إلى

إوصل الطاقة الكهربائية

ضبط مستوى الصوت

تحديد مصدر التشغيل

تغيير معلومات الشاشة

2	قبل الاستخدام
3	أساسيات
4	الشروع في العمل
	1 حدد لغة العرض وألغ عملية الاستعراض
	2 ضبط الساعة و التاريخ
	3 ضبط الإعدادات المبدئية
5	راديو
7	AUX
7	ANDROID / iPod / USB / CD
10	Pandora®
11	إعدادات الصوت
12	إعدادات الشاشة
13	البحث عن الاعطال والاصلاح
15	مراجع الصيانة
	مزيد من المعلومات
16	المواصفات
18	التركيب / التوصيل

هام

- لضمان الاستخدام المناسب، يرجى قراءة هذا الدليل بتمعن قبل استخدام هذا المنتج. من المهم جدا ان تقرأ وتراقب التحذيرات والتنبيهات الاحتياطية في هذا الدليل.
- يرجى الاحتفاظ بهذا الدليل في مكان آمن وسهل الوصول للرجوع اليه في المستقبل.

⚠ تحذير

لا تقم بإجراء أي وظيفة قد تجذب انتباهك بعيداً عن القيادة الآمنة.

⚠ تنبيه

إعداد الصوت:

- اضبط مستوى الصوت بحيث يتيح لك سماع الأصوات خارج السيارة حتى تتمكن من تجنب الحوادث.
- تخفيض مستوى الصوت قبل تشغيل أي مصادر رقمية لتجنب ضرر مكبر الصوت من خلال الزيادة المفاجئة في مستوى الخرج.

عام:

- تجنب استخدام الجهاز الخارجي إذا كان من المحتمل ان يعيق القيادة الآمنة.
- تأكد من أن جميع البيانات الهامة قد تم عمل نسخ احتياطي لها. يجب ألا تتحمل أية مسؤولية عن أية خسارة للبيانات التي تم تسجيلها.
- لا تضع أو تترك أي أجسام معدنية (مثل العملات أو الأدوات المعدنية) داخل الوحدة لمنع حدوث انقطاع التيار.
- في حالة حدوث خطأ بالأسطوانة نتيجة لعملية التكايف على عدسة الليزر، قم بإخراج الأسطوانة وانتظر حتى تنبخر الرطوبة.
- وفقاً لأنواع السيارات، سيتم تمديد الهوائي تلقائياً عند تشغيل الجهاز عندما يكون سلك التحكم بالهوائي موصولاً (▶ 19). اطرفي الجهاز أو قم بتغيير المصدر الى وضع الاستعداد STANDBY عند صف السيارة في منطقة سقفاها منخفض.

ريموت التحكم (RC-406):

- لا تضع ريموت التحكم على أماكن ساخنة مثل لوحة أجهزة القياس والبيان.
- يمكن أن تؤدي بطارية ليثيوم إلى حدوث انفجار في حالة استبدالها بشكل غير صحيح. استبدل البطارية بأخرى من نفس النوع أو من نوع مكافئ.
- يجب عدم تعريض عبوة البطارية أو البطاريات للحرارة المفرطة مثل ضوء الشمس أو اللهب أو ما شابه.
- أبق البطارية بعيداً عن متناول الأطفال وداخل عبوتها الأصلية عندما لا تكون قيد الاستخدام. تخلص من البطاريات المستخدمة فوراً. وفي حالة ابتلاعها، قم بالاتصال بطبيب على الفور.

كيف تقرأ هذا الدليل

- أوضحت عمليات تشغيل الجهاز بشكل رئيسي أن استخدام الأزرار متواجد على اللوحة.
- تم استخدام مؤشرات باللغة الانجليزية لاغراض الشرح. يمكن اختيار لغة العرض من القائمة [FUNCTION]. (▶ 5)
- [XX] تشير إلى العناصر المحددة.
- (▶ XX) تشير إلى أن المراجع متوفرة في الصفحة المحددة.

KENWOOD

DPX-3000U

راديو ومثغل أسطوانات CD مزدوج بحجم DIN

دليل التعليمات

JVCKENWOOD Corporation



Free Manuals Download Website

<http://myh66.com>

<http://usermanuals.us>

<http://www.somanuals.com>

<http://www.4manuals.cc>

<http://www.manual-lib.com>

<http://www.404manual.com>

<http://www.luxmanual.com>

<http://aubethermostatmanual.com>

Golf course search by state

<http://golfingnear.com>

Email search by domain

<http://emailbydomain.com>

Auto manuals search

<http://auto.somanuals.com>

TV manuals search

<http://tv.somanuals.com>