

PG-20

KENWOOD
KENWOOD CORPORATION

DC CABLE (7 m) INSTRUCTION MANUAL

Thank you for purchasing this DC cable. We appreciate the opportunity to satisfy your accessory requirements.

PRECAUTIONS

- Be sure to connect the red lead to the positive ("+") terminal of the vehicle battery, and the black lead to the negative ("-") terminal. Reversing these connections may damage the transceiver.
- To protect the transceiver from the risk of damage, remove all other cables connected to the negative ("-") battery terminal before connecting the PG-20 black lead to the battery. After confirming correct operation of the transceiver, reconnect the other cables to the negative ("-") battery terminal.
- After completing the installation, wrap the fuse holders in heat-resistant and water-resistant tape. The installation must be waterproof.

CAUTION

- ◆ If the DC cable is longer than required, coil and securely tie the excess cable to a convenient, nearby support. Never cut off excess cable; without fuse protection, the cable could be severely burned.
- ◆ If a fuse blows, investigate the cause for the open fuse and resolve the problem. Then replace the fuse with one of the same type and value.
- ◆ Inquire at your **KENWOOD** dealer for replacement fuses.

SPECIFICATIONS

Maximum current: 25 A

Note: 25 A fuses have already been installed in the DC cable fuse holders. For the red lead, exchange the supplied fuse with a fuse of the rating specified in your transceiver instruction manual.

INSTALLATION

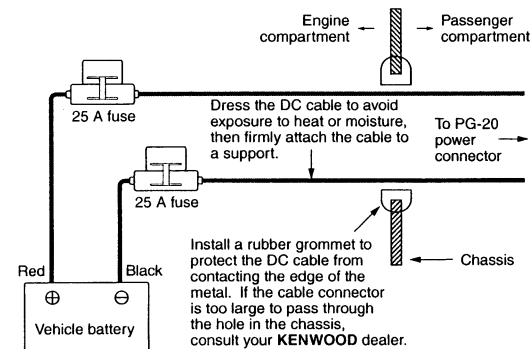

To replace a blown fuse, lift the cover of the fuse holder, replace the fuse with one of the same rating, then firmly press the fuse cover to secure it.

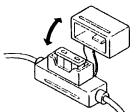

CÂBLE DC (7 m) MODE D'EMPLOI

Nous vous remercions d'avoir acheté ce câble CC. Nous sommes heureux de pouvoir vous fournir les accessoires dont vous avez besoin.

PRÉCAUTIONS

- Assurez-vous de bien connecter le conducteur rouge à la borne positive ("⊕") de la batterie du véhicule et le conducteur noir à la borne négative ("⊖"). Une inversion de ces polarités pourrait endommager l'émetteur-récepteur.
- Afin de protéger l'émetteur-récepteur contre les risques d'endommagement, enlevez tous les autres câbles connectés à la borne négative ("⊖") de la batterie avant de connecter le conducteur noir du PG-20 à la batterie. Après avoir vérifié le bon fonctionnement de l'émetteur-récepteur, reconnectez les autres câbles à la borne négative ("⊖") de la batterie.
- Une fois l'installation terminée, enveloppez les porte-fusibles de ruban ignifuge et hydro-résistant. L'installation doit être étanche à l'eau.

ATTENTION

- ◆ Si le câble CC est plus long que nécessaire, enroulez et attachez l'excédent à un support convenable se trouvant à proximité. Ne coupez jamais la longueur excédentaire; sans la protection des fusibles, le câble pourrait être sérieusement brûlé.
- ◆ Si un fusible saute, recherchez-en la cause et remédiez au problème. Remplacez ensuite le fusible par un autre du même type et du même calibre.
- ◆ Contactez votre détaillant **KENWOOD** pour vous procurer des fusibles de remplacement.

FICHE TECHNIQUE

Courant maximal: 25 A

Remarque: Des fusibles de 25 A ont déjà été insérés dans les porte-fusibles du câble CC. Dans le cas du conducteur rouge, remplacez le fusible fourni par un fusible du calibre indiqué dans le mode d'emploi de votre émetteur-récepteur.

INSTALLATION

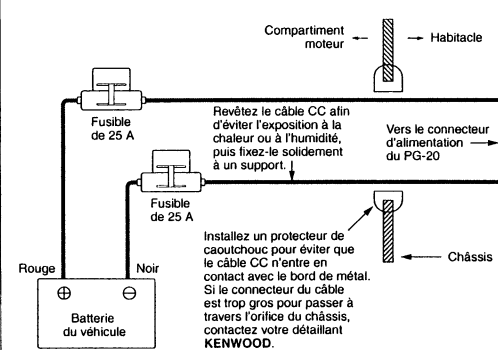

Pour remplacer un fusible sauté, soulevez le couvercle du porte-fusible et remplacez le fusible par un autre du même calibre, puis appuyez fermement sur le couvercle pour bien le bloquer en place.

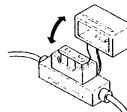

CABLE ALIMENTACIÓN (7 m) MANUAL DE INSTRUCCIONES

Le agradecemos la adquisición de este cable de CC. Apreciamos la oportunidad de satisfacer los requerimientos de su accesorio.

PRECAUCIONES

- Asegúrese de conectar el conductor rojo al terminal positivo ("⊕") de la batería del vehículo, y el conductor negro al terminal negativo ("⊖"). Se podría dañar el transceptor si se invierten estas conexiones.
- Para proteger el transceptor del riesgo de daños, quite todos los otros cables conectados al terminal negativo ("⊖") de la batería antes de conectar el conductor negro del PG-20 a la batería. Luego de confirmar que el transceptor funciona correctamente, reconecte los otros cables al terminal negativo ("⊖") de la batería.
- Luego de completar la instalación, envuelva los portafusibles en cinta resistente al agua. La instalación debe ser a prueba de agua.

PRECAUCIÓN

- ◆ Si el cable de CC es más largo de lo requerido, enrosque y ate el exceso a un soporte cercano conveniente. Nunca corte el exceso de cable; sin la protección del fusible, el cable podría quemarse severamente.
- ◆ Si un fusible se quema, investigue la causa y resuelva el problema. Luego reemplace el fusible con uno del mismo tipo y valor.
- ◆ Pida fusibles de repuesto a su distribuidor **KENWOOD**.

ESPECIFICACIONES

Corrente máxima: 25 A

Nota: Los fusibles 25 A ya han sido instalados en los portafusibles del cable de CC. Para el conductor rojo, cambie el fusible provisto con un fusible de la clasificación especificada en el manual de instrucciones del transceptor.

INSTALACIÓN

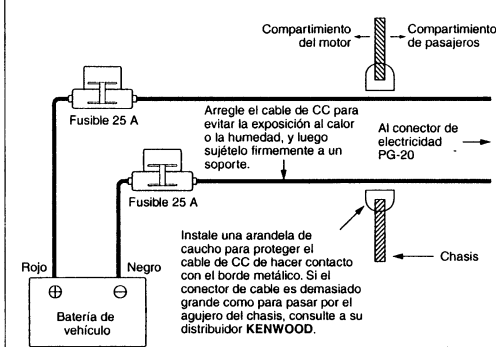

Para cambiar un fusible quemado, levante la tapa del portafusibles, reemplace el fusible con uno de la misma clasificación, y luego oprima la tapa del fusible para cerrarla.

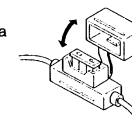

CAVO DI ALIMENTAZIONE (7 m) MANUALE DI ISTRUZIONI

Grazie per aver acquistato questo cavo c.c. Siamo lieti di poter soddisfare le vostre richieste di accessori.

PRECAUZIONI

- Assicurarsi di collegare il terminale rosso al polo positivo ("⊕") della batteria del veicolo e il terminale nero al polo negativo ("⊖"). Un collegamento inverso può arrecare danni al ricetrasmittitore.
- Per proteggere il ricetrasmittitore da eventuali danni, estrarre tutti gli altri cavi collegati al terminale negativo ("⊖") della batteria prima di collegare a questa il terminale nero PG-20. Dopo aver confermato che il ricetrasmittitore funziona correttamente, ricollegare tutti gli altri cavi al terminale negativo ("⊖") della batteria.
- Ultimata l'installazione, avvolgere il portafusibili con del nastro ignifugo e impermeabile. L'installazione deve essere resistente all'acqua.

ATTENZIONE

- ◆ Se il cavo c.c. è troppo lungo, avvolgerlo e fissare l'eccesso ad un sostegno adiacente. Non recidere mai il cavo in eccesso perché in assenza della protezione fornita dal fusibile il cavo potrebbe bruciarsi.
- ◆ Se il fusibile dovesse bruciarsi, determinarne la causa e correggere il problema. Sostituire quindi il fusibile con uno dello stesso tipo e valore.
- ◆ Richiedere i fusibili di ricambio al proprio rivenditore **KENWOOD**.

DATI TECNICI

Corrente massima: 25 A

Nota: I fusibili a 25 A sono preinstallati nei portafusibili del cavo c.c. Nel caso del terminale rosso, sostituire il fusibile fornito con uno della potenza nominale specificata nel manuale di istruzioni del ricetrasmittitore in dotazione.

INSTALLAZIONE

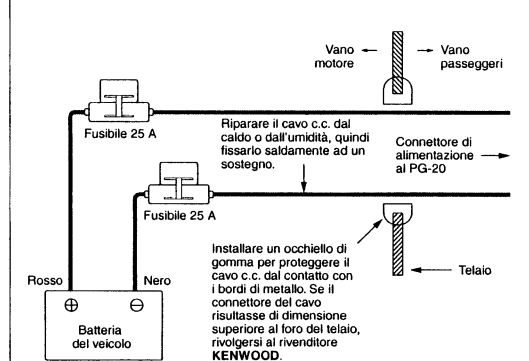

Per sostituire un fusibile bruciato, sollevare la copertura del portafusibili, inserire un fusibile della stessa potenza nominale di quello bruciato quindi richiudere la copertura premendola con decisione in posizione.

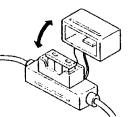

PG-20

NETZKABEL (7 m) BEDIENUNGSANLEITUNG

Vielen Dank für den Kauf dieses Gleichstromkabels. Wir danken, daß Sie uns die Gelegenheit geben Ihren Zubehörbedarf zu decken.

VORKEHRUNGEN

- Vergewissern Sie sich, daß Sie den roten Draht mit dem positiven ("+") Pol der Autobatterie und den schwarzen Draht mit dem negativen ("-") Pol verbinden. Die Vertauschung dieser Verbindungen kann den Transceiver beschädigen.
- Zum Schutz des Transceivers vor möglicher Beschädigung entfernen Sie bitte alle anderen Kabel vom negativen ("-") Pol der Batterie, bevor Sie den schwarzen Draht des PG-20 an der Batterie anschließen. Nach Prüfung der ordnungsgemäßen Funktion des Transceivers können die anderen Kabel wieder an den negativen ("-") Batteriepol angeschlossen werden.
- Nach der Beendigung der Installation werden die Sicherungshalter mit hitzebeständigem und wasserabweisendem Klebeband umwickelt. Der Einbau muß wasserdicht sein.

⚠ VORSICHT

- Falls das Gleichstromkabel länger als nötig sein sollte, wickeln Sie das überschüssige Kabel auf und binden Sie es an passender Stelle sicher an. Schneiden Sie überschüssiges Kabel niemals ab; ohne den Schutz der Sicherung kann das Kabel einen schweren Brand verursachen.
- Wenn eine Sicherung durchbrennt, untersuchen Sie die Ursache dafür und beheben Sie das Problem. Ersetzen Sie die Sicherung dann durch eine des gleichen Typs mit dem gleichen Nennwert.
- Fragen Sie Ihren KENWOOD Händler nach Ersatzsicherungen.

SPEZIFIKATIONEN

Maximaler Strom: 25 A

Hinweis: In den Sicherungshalterungen des Gleichstromkabels sind bereits 25 A Sicherungen eingesetzt. Ersetzen Sie die mitgelieferte Sicherung am roten Draht durch eine Sicherung mit einem Nennwert, wie er in der Bedienungsanleitung Ihres Transceivers angegeben ist.

INSTALLATION

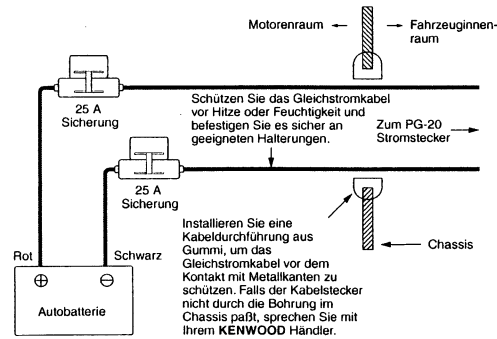

Zum Ersatz einer durchgebrannten Sicherung heben Sie den Deckel der Sicherungshalterung an und ersetzen die Sicherung durch eine neue mit dem gleichen Nennwert. Dann drücken Sie zum Verschließen den Sicherungsdeckel fest an.

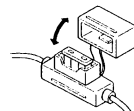

DC KABEL (7 m) GEBRUIKSAANWIJZING

Hartelijk dank voor de aanschaf van deze gelijkstroomkabel. We stellen het op prijs u te mogen voorzien van kwaliteitsaccessoires.

VOORZORGSMAATREGELEN

- Zorg ervoor dat u de rode draad aansluit op de positieve ("+") aansluitklem van de autoaccu, en de zwarte draad op de negatieve ("-") aansluitklem van de autoaccu. Als u de draden andersom aansluit, kan de transceiver worden beschadigd.
- Om de transceiver te beschermen tegen het risico van beschadiging, moet u alle andere kabels loskoppelen die zijn aangesloten op de negatieve ("-") aansluitklem van de autoaccu, alvorens de zwarte draad van de PG-20 hierop aan te sluiten. Nadat u gecontroleerd hebt dat de transceiver op de juiste wijze werkt, sluit u de andere kabels weer aan op de negatieve ("-") aansluitklem.
- Nadat u klaar bent met de installatie, wikkelt u de zekeringhouders in hittebestendige en waterbestendige tape. De installatie moet waterproof worden uitgevoerd.

⚠ LET OP

- Als de gelijkstroomkabel langer is dan noodzakelijk, rolt u de kabel op en maakt u deze vast aan een dichtbij geplaatst steunpunt. Sniij nooit overtollige kabel lengte af! Zonder bescherming van de zekering, kan de kabel ernstig verbranden.
- Als een zekering doorbrennt, onderzoekt u de oorzaak hiervan en heft u deze eerst op. Daarna vervangt u de zekering door één van hetzelfde type en dezelfde sterkte.
- Neem contact op met uw KENWOOD dealer voor vervangingszekeringen.

TECHNISCHE GEVEGENS

Maximale stroomsterkte: 25 A

Opmerking: Er zijn reeds zekeringen van 25 A geplaatst in de zekeringhouders van de gelijkstroomkabel. Vervang de zekering die zich in de zekeringhouder van de rode draad bevindt door een zekering van de sterkte aangegeven in de gebruiksaanwijzing van de transceiver.

INSTALLATIE

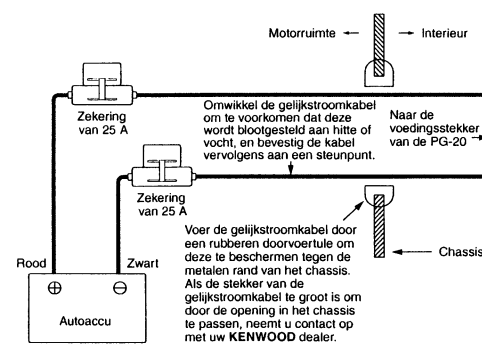

Als u een doorgebrande zekering wilt vervangen, haalt u eerst het deksel van de zekeringhouder af, vervangt u vervolgens de zekering door één van dezelfde sterkte, en drukt u tenslotte het deksel stevig terug op zijn plaats.

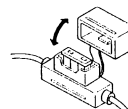

DC電源コード (7 m) 取扱説明書

DC電源コードをお買い上げいただきまして、ありがとうございます。

■ 取り付け時のご注意

- 赤色コードは車両のバッテリーの⊕端子へ、黒色コードは⊖端子へ接続します。⊕⊖の極性を間違えて通電すると、トランシーバーを破損することがあります。
- トランシーバーの破損を防止するため、PG-20の黒色コードを車両のバッテリーの⊖端子に接続する前に、バッテリーの⊖端子に接続されている他の線をいったん外してから、トランシーバーを接続してください。PG-20を接続して、トランシーバーが動作すること確認してから、外した線を元に戻してください。
- ヒューズホルダーは耐熱性のある防水テープで巻いて、水滴から保護してください。

⚠ 注意

- 電源コードが長すぎる場合でも、コードを巻いて固定するなどし、途中から切らずに使用してください（ヒューズホルダーを切り離さない）。焼損事故を起すことがあります。
- ヒューズが切れた時は、原因を対策してから、指定のヒューズと交換してください。
- 交換ヒューズはお買い上げの販売店、またはサービスセンターにお問い合わせください。

■仕様

最大電流：25A

メモ：25Aのヒューズがヒューズホルダー内部にセットされています。
⊕側のヒューズは、トランシーバー指定の容量（取扱説明書参照）のヒューズに取り替えてからご使用ください。

■取り付け

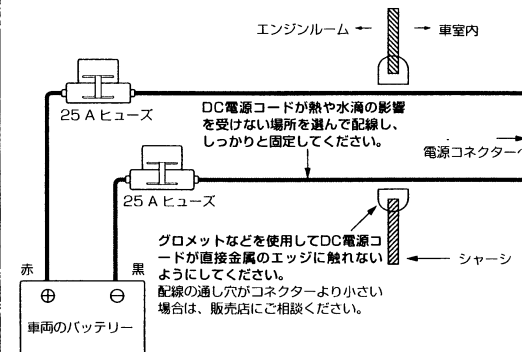

ヒューズが切れた時は、ヒューズホルダーのカバーを開き、指定容量のヒューズと交換してください。また、ヒューズホルダーのキャップはしっかりと閉めてください。

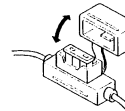

商品に関するお問合せは、カスタマーサポートセンターをご利用ください。
電話 (045)933-5502(受付時間 午前9:00～午後6:00)
<土、日、祝祭日および当社休日とは休ませていただきます。>
FAX (045)933-5553

Free Manuals Download Website

<http://myh66.com>

<http://usermanuals.us>

<http://www.somanuals.com>

<http://www.4manuals.cc>

<http://www.manual-lib.com>

<http://www.404manual.com>

<http://www.luxmanual.com>

<http://aubethermostatmanual.com>

Golf course search by state

<http://golfingnear.com>

Email search by domain

<http://emailbydomain.com>

Auto manuals search

<http://auto.somanuals.com>

TV manuals search

<http://tv.somanuals.com>