

Refrigerator

User manual

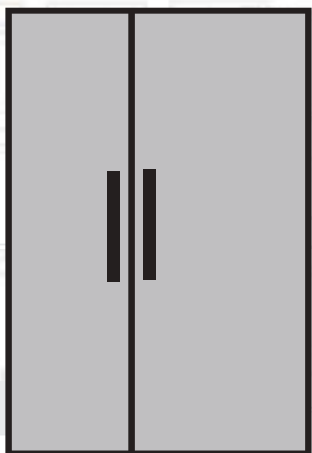

GNO4331XPCHN

GNO4331XPN

GNO4321XP

GNO4321W

EN/ES/PT/RO/DE/PL/FR/NL
IT/HR/HU/SL





INFORMATION

**ENERG** ⚡

SUPPLIER'S NAME

MODEL IDENTIFIER

A

A

The model information as stored in the product data base can be reached by entering following website and searching for your model identifier (*) found on energy label.

<https://eprel.ec.europa.eu/>



In the interest of your safety and to ensure the correct use, before installing and first using the appliance, read this user manual carefully, including its hints and warnings. To avoid unnecessary mistakes and accidents, it is important to ensure that all people using the appliance are thoroughly familiar with its operation and safety features. Save these instructions and make sure that they remain with the appliance if it is moved or sold, so that everyone using it through its life will be properly informed on appliance use and safety.

For the safety of life and property keep the precautions of these user's instructions as the manufacturer is not responsible for damages caused by omission.

Children and vulnerable people safety

- This appliance can be used by children aged from 8 years and above and persons with reduced physical, sensory or mental capabilities or lack of experience and knowledge if they have been given supervision or instruction concerning use of the appliance in a safe way and understand the hazards involved.
- Children aged from 3 to 8 years are allowed to load and unload this appliance.
- Children should be supervised to ensure that they do not play with the appliance.
- Cleaning and user maintenance shall not be made by children unless they are aged from 8 years and above and supervised.
- Keep all packaging well away from children. There is risk of suffocation.
- If you are discarding the appliance pull the plug out of the socket, cut the connection cable (as close to the appliance as you can) and remove the door to prevent playing children from suffering a electric shock or closing themselves in it.
- If this appliance featuring magnetic door seals is to replace an older appliance having a spring lock (latch) on the door or lid, be sure to make that spring lock unusable before you discard the old appliance. This will prevent it from becoming dangerous for a child.

General safety

-  **WARNING!** Keep ventilation openings, in the appliance enclosure or in the built-in structure, clear of obstruction.
-  **WARNING!** Do not use mechanical devices or other means to accelerate the defrosting process, other than those recommended by the manufacturer.
-  **WARNING!** Do not damage the refrigerant circuit.

- ⚠ WARNING!** Do not use other electrical appliances (such as ice cream makers) inside of refrigerating appliances, unless they are approved for this purpose by the manufacture.
- ⚠ WARNING!** Do not touch the light bulb if it has been on for a long period of time because it could be very hot.¹⁾
- ⚠ WARNING!** When positioning the appliance, ensure the supply cord is not trapped or damaged.
- ⚠ WARNING!** Do not locate multiple portable socket-outlets or portable power supplies at the rear of the appliance.
- Do not store explosive substances such as aerosol cans with a flammable propellant in this appliance.
 - The refrigerant isobutane (R-600a) is contained within the refrigerant circuit of the appliance, a natural gas with a high level of environmental compatibility, which is nevertheless flammable.
 - During transportation and installation of the appliance, be certain that none of the components of the refrigerant circuit become damaged.
 - avoid open flames and sources of ignition
 - thoroughly ventilate the room in which the appliance is situated
 - It is dangerous to alter the specifications or modify this product in any way. Any damage to the cord may cause a short circuit, fire and/or electric shock.
 - This appliance is intended to be used in household and similar applications such as
 - staff kitchen areas in shops, offices and other working environments;
 - farm houses and by clients in hotels, motels and other residential type environments;
 - bed and breakfast type environments;
 - catering and similar non-retail applications.
- ⚠ WARNING!** Any electrical components(plug, power cord, compressor and etc.) must be replaced by a certified service agent or qualified service personnel.
- ⚠ WARNING!** The light bulb supplied with this appliance is a “special use lamp bulb” usable only with the appliance supplied. This “special use lamp” is not usable for domestic lighting.¹⁾

¹⁾ If there is a light in the compartment.

- Power cord must not be lengthened.
- Make sure that the power plug is not squashed or damaged by the back of the appliance. A squashed or damaged power plug may overheat and cause a fire.
- Make sure that the mains plug of the appliance is accessible.
- Do not pull the mains cable.
- If the power plug socket is loose, do not insert the power plug. There is a risk of electric shock or fire.
- You must not operate the appliance without the lamp.
- This appliance is heavy. Care should be taken when moving it.
- Do not remove nor touch items from the freezer compartment if you hands are damp/wet, as this could cause skin abrasions or frost/freezer burns.
- Avoid prolonged exposure of the appliance to direct sunlight.

Daily use

- Do not put hot objects on the plastic parts in the appliance.
- Do not place food products directly against the rear wall.
- Frozen food must not be re-frozen once it has been thawed out.¹⁾
- Store pre-packed frozen food in accordance with the frozen food manufacturer's instructions¹⁾
- Manufacturer's storage recommendations should be strictly adhered to. Refer to relevant instructions.
- Do not place carbonated or fizzy drinks in the freezer compartment as it creates pressure on the container, which may cause it to explode, resulting in damage to the appliance.¹⁾
- Ice lollies can cause frost burns if consumed straight from the appliance.¹⁾

To avoid contamination of food, please respect the following instructions

- Opening the door for long periods can cause a significant increase of the temperature in the compartments of the appliance.
- Clean regularly surfaces that can come in contact with food and accessible drainage systems.
- Clean water tanks if they have not been used for 48h; flush the water system connected to a water supply if water has not been drawn for 5 days.
- Store raw meat and fish in suitable containers in the refrigerator, so that it is not in contact with other food.
- Two-star frozen-food compartments(if they are presented in the appliance) are suitable for storing pre-frozen food, storing or making ice-cream and making ice cubes.

1) If there is a freezer compartment.

2) If there is a fresh-food storage compartment.

- One-, two- and three -star compartments (if they are presented in the appliance) are not suitable for the freezing of fresh food.
- If the appliance is left empty for long periods, switch off, defrost, clean, dry and leave the door open to prevent mould developing within the appliance.

Care and cleaning

- Before maintenance, switch off the appliance and disconnect the mains plug from the mains socket.
- Do not clean the appliance with metal objects.
- Do not use sharp objects to remove frost from the appliance. Use a plastic scraper.¹⁾
- Regularly examine the drain in the refrigerator for defrosted water. If necessary, clean the drain. If the drain is blocked, water will collect in the bottom of the appliance.²⁾

Installation

Important! For electrical connection carefully follow the instructions given in specific paragraphs.

- Unpack the appliance and check if there are damages on it. Do not connect the appliance if it is damaged. Report possible damages immediately to the place you bought it. In that case retain packing.
- It is advisable to wait at least four hours before connecting the appliance to allow the oil to flow back in the compressor.
- Adequate air circulation should be around the appliance, lacking this leads to overheating. To achieve sufficient ventilation follow the instructions relevant to installation.
- Wherever possible the spacers of the product should be against a wall to avoid touching or catching warm parts (compressor, condenser) to prevent possible burn.
- The appliance must not be located close to radiators or cookers.
- Make sure that the mains plug is accessible after the installation of the appliance.

Service

- Any electrical work required to do the servicing of the appliance should be carried out by a qualified electrician or competent person.
- This product must be serviced by an authorized Service Center, and only genuine spare parts must be used.

Energy saving



- Don't put hot food in the appliance;
- Don't pack food close together as this prevents air circulating;
- Make sure food don't touch the back of the compartment(s);

1) If there is a freezer compartment.

2) If there is a fresh-food storage compartment.

- If electricity goes off, don't open the door(s);
- Don't open the door(s) frequently;
- Don't keep the door(s) open for too long time;
- Don't set the thermostat on exceeding cold temperatures;
- All accessories, such as drawers, shelves balconies, should be kept there for lower energy consumption

Environment Protection

 This appliance does not contain gasses which could damage the ozone layer, in either its refrigerant circuit or insulation materials. The appliance shall not be discarded together with the urban refuse and rubbish. The insulation foam contains flammable gases: the appliance shall be disposed according to the appliance regulations to obtain from your local authorities. Avoid damaging the cooling unit, especially the heat exchanger. The materials used on this appliance marked by the symbol  are recyclable.



The symbol on the product or on its packaging indicates that this product may not be treated as household waste. Instead it should be taken to the appropriate collection point for the recycling of electrical and electronic equipment. By ensuring this product is disposed of correctly, you will help prevent potential negative consequences for the environment and human health, which could otherwise be caused by inappropriate waste handling of this product. For more detailed information about recycling of this product, please contact your local council, your household waste disposal service or the shop where you purchased the product.

Packaging materials

The materials with the symbol are recyclable. Dispose the packaging in a suitable collection containers to recycle it.

Disposal of the appliance

1. Disconnect the mains plug from the mains socket.
2. Cut off the mains cable and discard it.



 **WARNING!** During using, service and disposal the appliance, please pay attention to symbol as left side, which is located on rear of appliance (rear panel or compressor).

It's risk of fire warning symbol. There are flammable materials in refrigerant pipes and compressor.

Please be far away fire source during using, service and disposal.

Overview

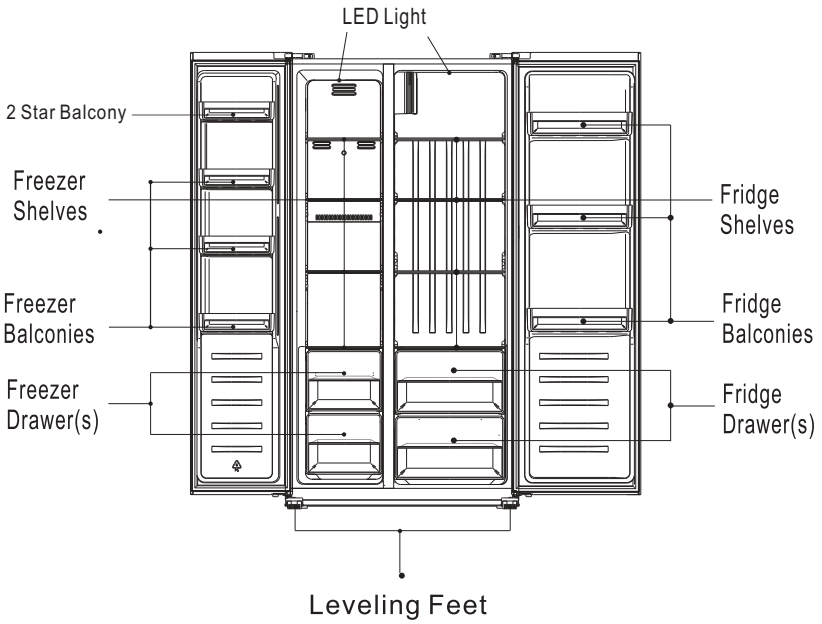

Note: Above picture is for reference only. Real appliance probably is different.

Installation

If the kitchen door is not wide enough to pass the refrigerator through, the handles and doors can be removed according to the below process

Remove the handles

Tool required: Hex wrench in accessory bag.

- Ensure the unit is unplugged and empty.
- All parts removed must be saved to do the reinstallation of the door.

1. Unscrew handles with Hex wrench.

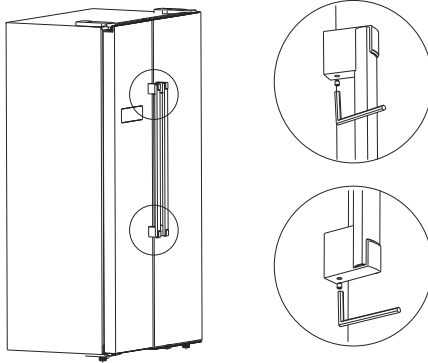

2. Pull the handles to remove them.

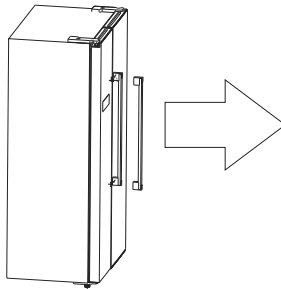

3. After the appliance is positioned, install the handles as reversed process.

Installation

Remove the doors

Tool required: Philips screwdriver, Flat bladed screwdriver.

- Ensure the unit is unplugged and empty.
- To take the door off, it is necessary to tilt the unit backwards. You should rest the unit on something solid so that it will not slip during the door removing process.
- All parts removed must be saved to do the reinstallation of the door.
- Do not lay the unit flat as this may damage the coolant system.
- It's better that 2 people handle the unit during assembly.

1. Unscrew hinge cover by Philips screwdriver.

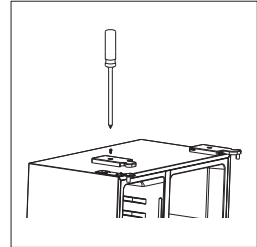

2. Disconnect the harness.

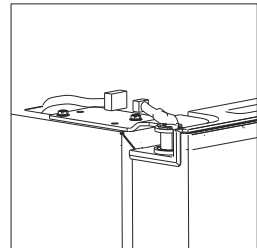

3. Unscrew top hinge.

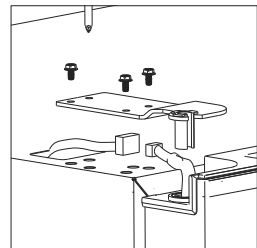

Installation

4. Lift the door and place it on a soft pad. Then remove another door as same process.

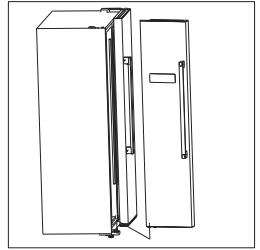

5. Unscrew bottom hinges.

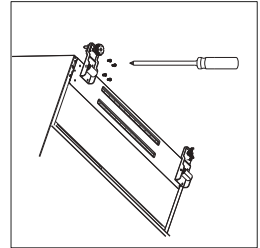

6. After the appliance is positioned, install the doors as reversed process.

Installation

Space Requirement

- Select a location without direct exposure to sunlight;
- Select a location with enough space for the refrigerator doors to open easily;
- Select a location with level (or nearly level) flooring;
- Allow sufficient space to install the refrigerator on a flat surface;
- Allow clearance to the right, left, back and top when installing. This will help reduce power consumption and keep your energy bills lower.

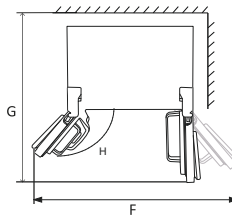
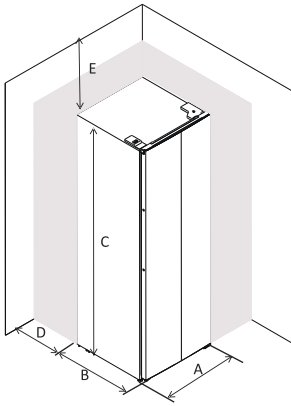

A	905
B	595
C	1770
D	min=50
E	min=50
F	1800
G	1490
H	135°

Levelling the refrigerator

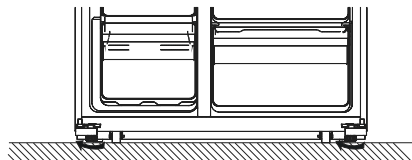
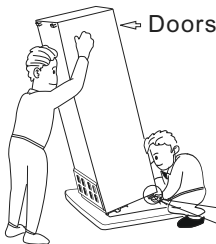

- Levelling and anchor the refrigerator by adjust the feet.
- Clockwise rotate feet to heighten them by hand.
- Anticlockwise rotate feet to lower them by hand.

Installation

Positioning

Install this appliance at a location where the ambient temperature corresponds to the climate class indicated on the rating plate of the appliance:

for refrigerating appliances with climate class:

- extended temperate: this refrigerating appliance is intended to be used at ambient temperatures ranging from 10 °C to 32 °C; (SN)
- temperate: this refrigerating appliance is intended to be used at ambient temperatures ranging from 16 °C to 32 °C;(N)
- subtropical: this refrigerating appliance is intended to be used at ambient temperatures ranging from 16 °C to 38 °C;(ST)
- tropical: this refrigerating appliance is intended to be used at ambient temperatures ranging from 16 °C to 43 °C;(T)

Location

The appliance should be installed well away from sources of heat such as radiators, boilers, direct sunlight etc. Ensure that air can circulate freely around the back of the cabinet. To ensure best performance, if the appliance is positioned below an overhanging wall unit, the minimum distance between the top of the cabinet and the wall unit must be at least 100 mm. Ideally, however, the appliance should not be positioned below overhanging wall units. Accurate leveling is ensured by one or more adjustable feet at the base of the cabinet.

This refrigerating appliance is not intended to be used as a built-in appliance;



Warning! It must be possible to disconnect the appliance from the mains power supply; the plug must therefore be easily accessible after installation.

Electrical connection

Before plugging in, ensure that the voltage and frequency shown on the rating plate correspond to your domestic power supply. The appliance must be earthed. The power supply cable plug is provided with a contact for this purpose. If the domestic power supply socket is not earthed, connect the appliance to a separate earth in compliance with current regulations, consulting a qualified electrician.

The manufacturer declines all responsibility if the above safety precautions are not observed.

This appliance complies with the E.E.C. Directives.

Daily Use

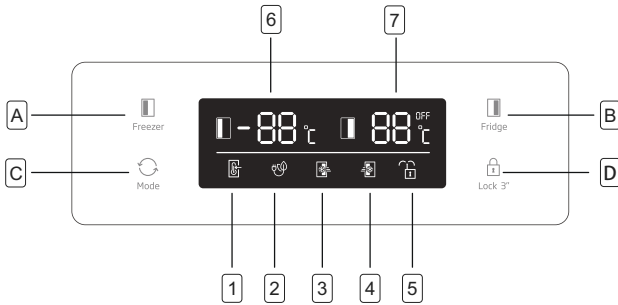

Buttons

- A Press to adjust temperature of freezer compartment (left side) from -14°C to -22°C.
- B Press to adjust temperature of fridge compartment (right side) from 2°C to 8°C and "OFF". If select "OFF", fridge compartment will be turned off.
- C Press to select running mode from **SMART**, **ECO**, **SUPER COOLING**, **SUPER FREEZING** and **USER'S SETTING** (no symbol in display).
- D Press Lock 3 , button and hold for 3 seconds to lock other three buttons. Press it and hold for 1 second to unlock other three buttons.

Display

- 1 **SMART** mode, the refrigerator sets the temperature of two compartments automatically according to internal temperature and ambient temperature.
- 2 **ECO** mode, the refrigerator runs in lowest energy consumption setting.
- 3 **SUPER COOLING** cools the fridge compartment to the lowest temperature for approx. 2 hours. Then the temperature set before super cooling is automatically restored.
- 4 **SUPER FREEZING** cools the freezer compartment to the lowest temperature for approx. 6 hours. Then the temperature set before super mode is automatically restored.
- 5 **LOCK**, the symbol will light on if buttons are locked.
- 6 Display the setting temperature of freezer compartment.
- 7 Display the setting temperature of fridge compartment.

Door Open Alarm

If one door keeps open for 90 seconds, a periodical alarm will sound until the door is closed.

Daily Use

First use

Cleaning the interior

Before using the appliance for the first time, wash the interior and all internal accessories with lukewarm water and some neutral soap so as to remove the typical smell of a brand new product, then dry thoroughly.

Important! Do not use detergents or abrasive powders, as these will damage the finish.

Daily use

Food	Location
Eggs	Door rack
Dairy products (butter, cheese)	If available, biofresh or chiller compartment Lowest shelves
Fruits, vegetables and salad	Fruit and vegetable box, crisper or EverFresh+ compartment (if available)
Fresh meat, poultry, fresh fish, sausages, cooked foods	If available, biofresh or chiller compartment Lowest shelf
Ready to eat foods, packaged products, canned foods, pickled products	Upper shelves or door rack
Drinks, bottles, condiments, snacks	Door rack
Leftovers	Middle shelves

EN Guidance for storing fresh food:

Storing into the fresh food compartment:

- Keep your fridge at recommended temperature level as 4°C.
- Food to be stored should be properly sealed to avoid odour or taste alterations.
- Do not store excessive quantities of food inside your refrigerator. Leave spaces between foods to allow cold air flowing around them to achieve a better and more homogeneous cooling.
- To allow shorter door openings, foods eaten daily should be stored at the front of the shelf.
- Leave a gap between foods and the inner walls, allowing air to flow. If you store foods against the rear wall foods could freeze against rear wall.
- Hot, cooked food must be cooled down at room temperature before storing in the appliance. Then, warm food can be stored in the lower shelves of your fridge. Please do not put warm food nearby highly perishable foods.
- Thaw your frozen food in the fresh food compartment. This way, you can use the frozen food to cool down the fresh food compartment and save energy.
- If unripe tropical fruits (mango, melons, papaya, banana, pineapple) are stored in refrigerator, ageing process can be accelerated and it is not advisable since it causes shorter storage times. However, the ripening of strongly green fruits (apple, pear) can be promoted for a certain period in fridge compartment.
- Onions, garlic, ginger and other root vegetables should be stored at dark and cool room conditions, not in the fridge.
- When a spoiled food inside refrigerator is realized, it should be disposed. When rotten food is noticed, please clean inner liner or accessories which were in contact to prevent contamination.
- Large pots of food, such as soups or stews can be divided into shallow containers to quickly cool in the refrigerator. Large pieces of cooked meat and whole poultry should be divided into smaller pieces for the same purpose.

- Do not store unpacked foods nearby eggs.
- Keep fruits and vegetables separate and store like with like: apples with apples, carrots with carrots. Fruits and vegetables give off different gases that can cause others to deteriorate.
- Take leafy greens out of plastic bags, wrap them in a paper towel or tea towel before stored in refrigerator. Do not forget to dry them if they are rinsed or wet before storing.
- Store fruits and vegetables susceptible to drying out in perforated or unsealed plastic bags to maintain a moist environment yet still allow air to circulate.
- Different foods should be placed in different areas according to their properties:

“Please check appropriate Climate Class of your appliance rated on the rating plate. One of below information is valid for your appliance according to rated Climate Class.”

- SN: Extended Temperate: This refrigerating appliance is intended to be used at ambient temperatures ranging from 10°C to 32°C
- N: Temperate: This refrigerating appliance is intended to be used at ambient temperatures ranging from 16°C to 32°C
- ST: Subtropical: This refrigerating appliance is intended to be used at ambient temperatures ranging from 16°C to 38°C
- T: Tropical: This refrigerating appliance is intended to be used at ambient temperatures ranging from 16°C to 43°C

EN Storing into the freezer compartment:

- It is recommended to keep freezer setting at -20°C except extreme ambient conditions.
 - 4-6 hours before freezing switch on the Fast Freeze function to provide faster freezing.
 - Hot food must be cooled to room temperature before storing in the freezer compartment.
 - Food cut into small portions will freeze faster and be easier to defrost and cook.
 - It is better to pack food before putting it into the freezer.
 - In order to avoid expiry of storage periods, please note the freezing date, time limit and name of the food on the packaging according to the storage periods of different foods.
 - Do not exceed the food storage times recommended by the food manufacturers. Only take the required amount of food out of the freezer.
 - Consume defrosted food quickly. Defrosted food cannot be re-frozen unless it is cooked. It is not safe to consume uncooked re-frozen fresh food.
 - When freezing fresh food, avoid bringing it in contact with already frozen food. It may cause thawing of already frozen pieces.
- With the exception of extreme conditions in ambient, if temperature is set to recommended values as +4°C/-20°C, overall freshness will be prolonged within fresh food and freezer compartments. If temperature of fresh food compartment is set to cooler, fresh fruits and vegetables may be partially frozen or exposed to cold injury, while warmer temperature level may cause faster spoilage of highly perishable foods (dairy products, meat products).

When storing commercially frozen foods, please follow these guidelines:

Always follow manufacturers' guidelines for the length of time you should store the food for. Do not exceed these guidelines!

- Try to keep the length of time between purchase and storage as short as possible to preserve food quality.
- Buy frozen foods, which have been stored at a temperature of -18 °C or below.
- Avoid buying food which has ice or frost on the packaging – This indicates that the products might have been partially defrosted and refrozen at some point – temperature rises affect the quality of food.
- We recommend a temperature setting of 4°C for fresh food compartment and -20°C for freezer compartment to achieve better food preservation.

Daily Use

Freezing fresh food

- The freezer compartment is suitable for freezing fresh food and storing frozen and deep-frozen food for a long time.
- Place the fresh food to be frozen in the bottom compartment.
- The maximum amount of food that can be frozen in 24 hours is specified on the rating plate.
- The freezing process lasts 24 hours: during this period do not add other food to be frozen.

Storing frozen food

When first starting-up or after a period out of use, before putting the product in the compartment let the appliance run at least 2 hours on the higher settings.

Important! In the event of accidental defrosting, for example the power has been off for longer than the value shown in the technical characteristics chart under "rising time", the defrosted food must be consumed quickly or cooked immediately and then re-frozen (after cooked).

Caution! 2 star balcony, with temperature between -12° and -18° , is not suitable for ice cream.

2 Star Balcony

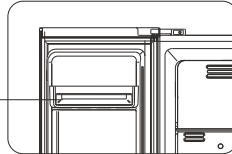

Thawing

Deep-frozen or frozen food, prior to be used, can be thawed in the fridge compartment or at room temperature, depending on the time available for this operation.

Small pieces may even be cooked still frozen, directly from the freezer. In this case, cooking will take longer.

Accessories

Movable shelves

The walls of the refrigerator are equipped with a series of runners so that the shelves can be positioned as desired.

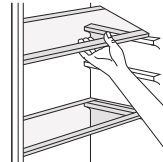

Positioning the door balconies

To permit storage of food packages of various sizes, the door balconies can be placed at different heights. To make these adjustments proceed as follows: gradually pull the balcony in the direction of the arrows until it comes free, then reposition as required.



Daily Use

Helpful hints and tips

Hints for freezing

To help you make the most of the freezing process, here are some important hints:

- the maximum quantity of food which can be frozen in 24 hrs. is shown on the rating plate;
- the freezing process takes 24 hours. No further food to be frozen should be added during this period;
- only freeze top quality, fresh and thoroughly cleaned, foodstuffs;
- prepare food in small portions to enable it to be rapidly and completely frozen and to make it possible subsequently to thaw only the quantity required;
- wrap up the food in aluminium foil or polythene and make sure that the packages are airtight;
- do not allow fresh, unfrozen food to touch food which is already frozen, thus avoiding a rise in temperature of the latter;
- lean foods store better and longer than fatty ones; salt reduces the storage life of food;
- water ices, if consumed immediately after removal from the freezer compartment, can possibly cause the skin to be freeze burnt;
- it is advisable to show the freezing in date on each individual pack to enable you removal from the freezer compartment, can possibly cause the skin to be freeze burnt;
- it is advisable to show the freezing in date on each individual pack to enable you to keep tab of the storage time.

Hints for storage of frozen food

To obtain the best performance from this appliance, you should:

make sure that the commercially frozen foodstuffs were adequately stored by the retailer; be sure that frozen foodstuffs are transferred from the food store to the freezer in the shortest possible time;

not open the door frequently or leave it open longer than absolutely necessary.

Once defrosted, food deteriorates rapidly and cannot be refrozen.

Do not exceed the storage period indicated by the food manufacture.

Hints for fresh food refrigeration

To obtain the best performance:

- Do not store warm food or evaporating liquids in the refrigerator
- Do cover or wrap the food, particularly if it has a strong flavour

Hints for refrigeration

Useful hints:

- Make (all types): wrap in polythene bags and place on the glass shelves above the vegetable drawer.
- For safety, store in this way only one or two days at the most.
- Cooked foods, cold dishes, etc...: these should be covered and may be placed on any shelf.
- Fruit and vegetables: these should be thoroughly cleaned and placed in the special drawer(s) provided.
- butter and cheese: these should be placed in special airtight containers or wrapped in aluminum foil or polythene bags to exclude as much air as possible.
- Milk bottle: these should have a cap and should be stored in the balconies on the door.
- Bananas, potatoes, onions and garlic, if not packed, must not be kept in the fridge.

Cleaning

For hygienic reasons the appliance interior, including interior accessories, should be cleaned regularly.



Caution! The appliance may not be connected to the mains during cleaning. Danger of electrical shock! Before cleaning switch the appliance off and remove the plug from the mains, or switch off or turn out the circuit breaker or fuse. Never clean the appliance with a steam cleaner. Moisture could accumulate in electrical components, danger of electrical shock! Hot vapors can lead to the damage of plastic parts. The appliance must be dry before it is placed back into service.

Important! Ethereal oils and organic solvents can damage plastic parts, e.g. lemon juice or the juice form orange peel, butyric acid, cleanser that contain acetic acid.

Daily Use

- Do not allow such substances to come into contact the appliance parts.
- Do not use any abrasive cleaners
- Remove the food from the freezer. Store them in a cool place, well covered.
- Switch the appliance off and remove the plug from the mains, or switch off or turn out the circuit breaker of fuse.
- Clean the appliance and the interior accessories with a cloth and lukewarm water. After cleaning wipe with fresh water and rub dry.
- After everything is dry place appliance back into service.

Troubleshooting

 **Caution!** Before troubleshooting, disconnect the power supply. Only a qualified electrician or competent person must do the troubleshooting that is not in this manual.

Important! There are some sounds during normal use (compressor, refrigerant circulation).

Problem	Possible cause	Solution
Appliance does not work	Mains plug is not plugged in or is loose	Insert mains plug.
	Fuse has blown or is defective	Check fuse, replace if necessary.
	Socket is defective	Mains malfunctions are to be corrected by an electrician.
The food is too warm.	Temperature is not properly adjusted.	Please look in the initial Temperature Setting section.
	Door was open for an extended period.	Open the door only as long as necessary.
	A large quantity of warm food was placed in the appliance within the last 24 hours.	Turn the temperature regulation to a colder setting temporarily.
	The appliance is near a heat source.	Please look in the installation location section.
Appliance cools too much	Temperature is set too cold.	Turn the temperature regulation knob to a warmer setting temporarily.
Unusual noises	Appliance is not level.	Re-adjust the feet.
	The appliance is touching the wall or other objects.	Move the appliance slightly.
	A component, e.g. a pipe, on the rear of the appliance is touching another part of the appliance or the wall.	If necessary, carefully bend the component out of the way.
Water on the floor	Water drain hole is blocked.	See the Cleaning and Care section.
Side panels are hot	It's normal. Heat exchange is in the side panels	Take gloves to touch side panels if need.

If the malfunction shows again, contact the Service Center.

DISPOSAL



This symbol indicates that this product shall not be disposed with other household wastes at the end of its service life. Used device must be returned to official collection point for recycling of electrical and electronic devices. To find these collection systems please contact to your local authorities or retailer where the product was purchased. Each household performs important role in recovering and recycling of old appliance. Appropriate disposal of used appliance helps prevent potential negative consequences for the environment and human health.

EN

DISCLAIMER / WARNING

Some (simple) failures can be adequately handled by the end-user without any safety issue or unsafe use arising, provided that they are carried out within the limits and in accordance with the following instructions (see the "Self-Repair" section).

Therefore, unless otherwise authorized in the "Self-Repair" section below, repairs shall be addressed to registered professional repairers in order to avoid safety issues. A registered professional repairer is a professional repairer that has been granted access to the instructions and spare parts list of this product by the manufacturer according to the methods described in legislative acts pursuant to Directive 2009/125/EC.

However, only the service agent (i.e. authorized professional repairers) that you can reach through the phone number given in the user manual/warranty card or through your authorized dealer may provide service under the guarantee terms. Therefore, please be advised that repairs by professional repairers (who are not authorized by Beko) shall void the guarantee.

Self-Repair

Self-repair can be done by the end-user with regard to the following spare parts: door handles, door hinges, trays, baskets and door gaskets (an updated list is also available in support.beko.com as of 1st March 2021).

Moreover, to ensure product safety and to prevent risk of serious injury, the mentioned self-repair shall be done following the instructions in the user manual for self-repair or which are available in support.beko.com. For your safety, unplug the product before attempting any self-repair.

Repair and repair attempts by end-users for parts not included in such list and/or not following the instructions in the user manuals for self-repair or which are available in support.beko.com, might give rise to safety issues not attributable to Beko, and will void the warranty of the product.

Therefore, it is highly recommended that end-users refrain from the attempt to carry out repairs falling outside the mentioned list of spare parts, contacting in such cases authorized professional repairers or registered professional repairers. On the contrary, such attempts by end-users may cause safety issues and damage the product and subsequently cause fire, flood, electrocution and serious personal injury to occur.

By way of example, but not limited to, the following repairs must be addressed to authorized professional repairers or registered professional repairers: compressor, cooling circuit, main board, inverter board, display board, etc.

The manufacturer/seller cannot be held liable in any case where end-users do not comply with the above.

The spare part availability of the refrigerator that you purchased is 10 years.

During this period, original spare parts will be available to operate the refrigerator properly. The minimum duration of guarantee of the refrigerator that you purchased is 24 months.

Frigorífico

Manual del usuario

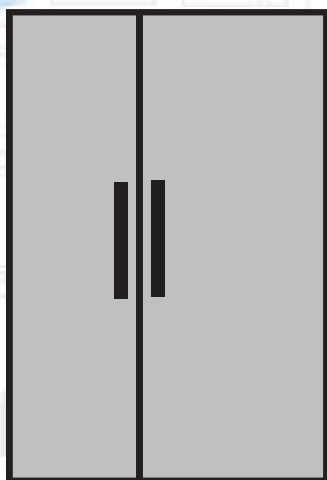

GNO4331XPCHN

GNO4331XPN

GNO4321XP

GNO4321W

ES

beko

INFORMACIÓN

**ENERGY**

SUPPLIER'S NAME

MODEL IDENTIFIER

(*)



La información del modelo, tal como está almacenada en la base de datos de productos, puede ser consultada en la página web siguiente introduciendo el identificador del modelo (*) que se encuentra en la etiqueta de clasificación energética.

<https://eprel.ec.europa.eu/>

En interés de su seguridad y para garantizar el uso correcto, antes de instalar y utilizar el aparato por primera vez, lea atentamente este manual del usuario, incluyendo sus consejos y advertencias. Para evitar errores y accidentes innecesarios, es importante asegurarse de que todas las personas que utilizan el aparato estén familiarizadas con sus características de funcionamiento y seguridad. Guarde estas instrucciones y asegúrese de que permanezcan con el aparato en caso de que se traslade o se comercialice, de modo que todas las personas que lo utilicen a lo largo de su vida útil estén debidamente informadas sobre el uso y la seguridad del aparato.

Para la seguridad de la vida y de la propiedad, tenga en cuenta las precauciones de estas instrucciones de uso, ya que el fabricante no se hace responsable de los daños causados por omisión.

Seguridad de los niños y las personas vulnerables

- Este aparato puede ser utilizado por niños a partir de los 8 años y por personas con capacidades físicas, sensoriales o mentales reducidas o con falta de experiencia y conocimientos, siempre y cuando se les haya impartido una formación o instrucciones sobre el uso del aparato de una manera segura y comprendan los peligros que conlleva.
- Los niños de 3 a 8 años pueden cargar y descargar este aparato.
- Se debe vigilar a los niños para asegurarse de que no jueguen con este electrodoméstico.
- Los niños no deben realizar la limpieza y el mantenimiento del usuario a menos que tengan 8 años o más y estén bajo supervisión.
- Mantenga todos los envases fuera del alcance de los niños. Existe riesgo de asfixia.
- Si va a desechar el aparato, desenchufe el enchufe de la toma de corriente, corte el cable de conexión (tan cerca del aparato como pueda) y retire la puerta para evitar que los niños que juegan sufran descargas eléctricas o se encierren en él.
- Si este aparato con sellos magnéticos para puertas va a reemplazar un aparato viejo que tiene un bloqueo de resorte (pestillo) en la puerta o tapa, asegúrese de que ese resorte no se pueda usar antes de desechar el aparato viejo.

Esto evitará que se convierta en una trampa mortal para un niño.

Seguridad general

 **ADVERTENCIA!** Mantener limpias y sin obstrucciones las aberturas de ventilación del armario del frigorífico o de la estructura incorporada.

 **ADVERTENCIA!** No utilice dispositivos mecánicos u otros medios para acelerar el proceso de descongelación distintos de los recomendados por el fabricante.

 **ADVERTENCIA!** Evite provocar daños al circuito de refrigeración.

 **ADVERTENCIA!** No utilice otros aparatos eléctricos (como las heladeras) dentro de los aparatos frigoríficos, a menos que estén aprobados para este fin por el fabricante.

 **ADVERTENCIA!** No toque la bombilla si ha estado encendida durante un largo período de tiempo porque podría estar muy caliente.¹⁾

 **ADVERTENCIA!** Cuando coloque el aparato, asegúrese de que el cable de alimentación no esté atrapado ni dañado.

 **ADVERTENCIA!** No coloque varios enchufes o fuentes de alimentación portátiles en la parte posterior del aparato.

- No almacene sustancias explosivas como latas de aerosol con un propelente inflamable en este electrodoméstico.
- El refrigerante isobutano (R600a) está contenido en el circuito de refrigerante del aparato, un gas natural con un alto grado de compatibilidad medioambiental, pero inflamable.
- Durante el transporte y la instalación del aparato, asegúrese de que no se dañe ninguno de los componentes del circuito de refrigerante.
 - evitar las llamas abiertas y las fuentes de ignición
 - ventilar a fondo la habitación en la que se encuentra el electrodoméstico
- Es peligroso alterar las especificaciones o modificar este producto de cualquier manera. Cualquier daño al cable puede causar un cortocircuito, fuego y/o descarga eléctrica.
- Este aparato está destinado al uso en aplicaciones domésticas y similares, como por ejemplo
 - cocinas para uso del personal de tiendas, oficinas y otros entornos laborales;
 - casas rurales y clientes de hoteles, moteles y otros tipos de entornos residenciales;
 - entornos de tipo "habitación y desayuno";
 - catering y aplicaciones no minoristas similares.

 **ADVERTENCIA!** Cualquier componente eléctrico (enchufe, cable de alimentación, compresor, etc.) debe ser reemplazado por un agente de servicio certificado o personal de servicio cualificado.

 **ADVERTENCIA!** La bombilla suministrada con este electrodoméstico es una "bombilla de uso especial" que sólo se puede utilizar con el electrodoméstico suministrado. Esta "lámpara de uso especial" no es utilizable para iluminación doméstica.¹⁾

1) Si hay una luz en el compartimento.

- El cable de alimentación no debe estirarse.
- Asegúrese de que el enchufe no esté aplastado o dañado por la parte posterior del electrodoméstico. Un enchufe aplastado o dañado puede sobrecalentarse y provocar un incendio.
- Asegúrese de que puede conectarse a la toma de corriente del electrodoméstico.
- No tire del cable de alimentación.
- Si el enchufe de alimentación está suelto, no introduzca el conector de alimentación. ¡Existe riesgo de descargas eléctricas o fuego!
- No debe utilizar el electrodoméstico sin la lámpara.
- Este electrodoméstico es pesado. Debe tener cuidado al moverlo.
- No retire ni toque los artículos del congelador si sus manos están húmedas o mojadas, ya que esto podría causar abrasiones en la piel o quemaduras por congelación.
- Evite la exposición prolongada del aparato a la luz solar directa.

Uso diario

- No caliente las piezas de plástico del electrodoméstico.
- No coloque los productos alimenticios directamente contra la pared trasera.
- Los alimentos congelados no deben volver a congelarse una vez descongelados.¹⁾
- Almacene los alimentos congelados preenvasados de acuerdo con las instrucciones del fabricante del alimento congelado.¹⁾
- Se deben cumplir estrictamente las recomendaciones de almacenamiento de los fabricantes de electrodomésticos. Consulte las instrucciones pertinentes.
- No coloque bebidas gaseosas carbonatadas en el compartimento del congelador, ya que esto crea presión sobre el recipiente, lo que puede hacer que explote y dañar el aparato.¹⁾
- Los polos de hielo pueden causar quemaduras por congelación si se consumen directamente desde el frigorífico.¹⁾

Para evitar la contaminación de los alimentos, por favor, respete las siguientes indicaciones

- La apertura de la puerta durante largos períodos de tiempo puede provocar un aumento significativo de la temperatura en los compartimentos del aparato.
- Limpie regularmente las superficies que puedan entrar en contacto con los alimentos y los sistemas de drenaje accesibles.
- Limpie los depósitos de agua si no se han utilizado durante 48 horas; enjuague el sistema de agua conectado a un suministro de agua si el agua no se ha extraído durante 5 días.
- Almacene la carne y el pescado crudos en recipientes adecuados en el refrigerador, de modo que no estén en contacto con otros alimentos ni goteen sobre ellos.
- Los compartimentos de dos estrellas para alimentos congelados (si los hay en el aparato) son adecuados para almacenar alimentos pre-congelados, almacenar o hacer helados y hacer cubitos de hielo.
- Los compartimentos de una, dos y tres estrellas (si los hay en el aparato) no son adecuados para la congelación de alimentos frescos.

- Si el aparato se deja vacío durante períodos prolongados, apáguelo, descongélelo, límpielo, séquelo y deje la puerta abierta para evitar problemas dentro del mismo.

Cuidados y limpieza

- Antes del mantenimiento, apague el aparato y desconecte el enchufe de la toma de corriente.
- No limpie el electrodoméstico con objetos metálicos.
- No utilice objetos punzantes para eliminar la escarcha del frigorífico. Use un raspador de plástico.¹⁾
- Examine regularmente el desagüe del frigorífico para ver si hay agua descongelada. Si es necesario, limpie el desagüe. Si el desagüe está bloqueado, se acumulará agua en el fondo del electrodoméstico.²⁾

Instalación

¡Importante! Para la conexión eléctrica, siga cuidadosamente las instrucciones que se dan en los párrafos específicos.

- Desembale el electrodoméstico y compruebe si está dañado. No conecte el electrodoméstico si está dañado. Notifique inmediatamente los posibles daños al lugar donde lo compró. En ese caso, conserve el embalaje.
- Es aconsejable esperar al menos cuatro horas antes de conectar el electrodoméstico para permitir que el aceite vuelva a fluir en el compresor.
- Debe existir una circulación de aire adecuada alrededor del aparato, de lo contrario se producirá un sobrecalentamiento. Para conseguir una ventilación suficiente, siga las instrucciones de instalación.
- Siempre que sea posible, los espaciadores del producto deben estar contra una pared para evitar que entren en contacto con las partes calientes (compresor, condensador) y evitar posibles quemaduras.
- El electrodoméstico no debe estar situado cerca de radiadores o cocinas.
- Asegúrese de que el enchufe de la red eléctrica quede accesible después de la instalación del aparato.

Servicio técnico

- Todos los trabajos eléctricos necesarios para el mantenimiento del aparato deben ser realizados por un electricista cualificado o una persona competente.
- Este producto debe ser reparado por un centro de servicio técnico autorizado, y sólo deben utilizarse piezas de repuesto originales.

Ahorro de energía



- No introduzca alimentos calientes en el electrodoméstico;
- No embale los alimentos muy juntos ya que esto impide que el aire circule;
- Asegúrese de que la comida no toque la parte posterior del compartimento o compartimentos;

1) Si el desagüe está bloqueado, se acumulará agua en el fondo del electrodoméstico.

2) Si hay un compartimento de almacenamiento de alimentos frescos.

- Si se corta la electricidad, no abra la(s) puerta(s);
- No abra la(s) puerta(s) con frecuencia;
- No mantenga la(s) puerta(s) abierta(s) durante mucho tiempo;
- No ajuste el termostato a temperaturas excesivamente frías;
- Todos los accesorios, como cajones, estanterías para balcones, deben mantenerse allí para un menor consumo de energía.

Protección del medio ambiente

 Este electrodoméstico no contiene gases que puedan dañar la capa de ozono, ni en su circuito de refrigeración ni en sus materiales aislantes. El electrodoméstico no debe desecharse junto con los residuos urbanos y la basura. La espuma aislante contiene gases inflamables: el electrodoméstico se debe desechar de acuerdo con las normas del electrodoméstico que puede obtener de las autoridades locales. Evite dañar la unidad de refrigeración, especialmente el intercambiador de calor. Los materiales utilizados en este aparato marcados con el símbolo  son reciclables.



El símbolo sobre el producto o en su embalaje indican que el mismo no debe ser tratado como basura doméstica. En su lugar, debe llevarse al punto de recogida adecuado para el reciclado de dispositivos eléctricos y electrónicos. Al asegurar que este producto se elimine correctamente, usted ayudará a evitar posibles consecuencias negativas tanto para el medio ambiente como para la salud que podrían, por otro lado, ser causados por la manipulación inadecuada de los desechos de este producto. Para obtener mayor información sobre el reciclado de este producto, por favor contacte con su consejo municipal, su servicio de eliminación de desechos o con el establecimiento donde adquirió el producto.

Materiales de embalaje

Los materiales con el símbolo son reciclables. Deseche el embalaje en un recipiente de recogida adecuado para reciclarlo.

Eliminación del aparato

1. Desconecte el enchufe de la toma de corriente.
2. Desconecte el cable de alimentación y deséchelo



 **ADVERTENCIA!** Durante el uso, mantenimiento y eliminación del aparato, preste atención al símbolo que se encuentra en la parte posterior del aparato (panel trasero o compresor) que es de color amarillo o naranja y es similar al que hay al lado izquierdo del aparato.

Es un símbolo de riesgo de incendio. Hay materiales inflamables en las tuberías de refrigerante y en el compresor.

Por favor, manténgase alejado de la fuente de calor durante su uso, servicio y eliminación.

Descripción general

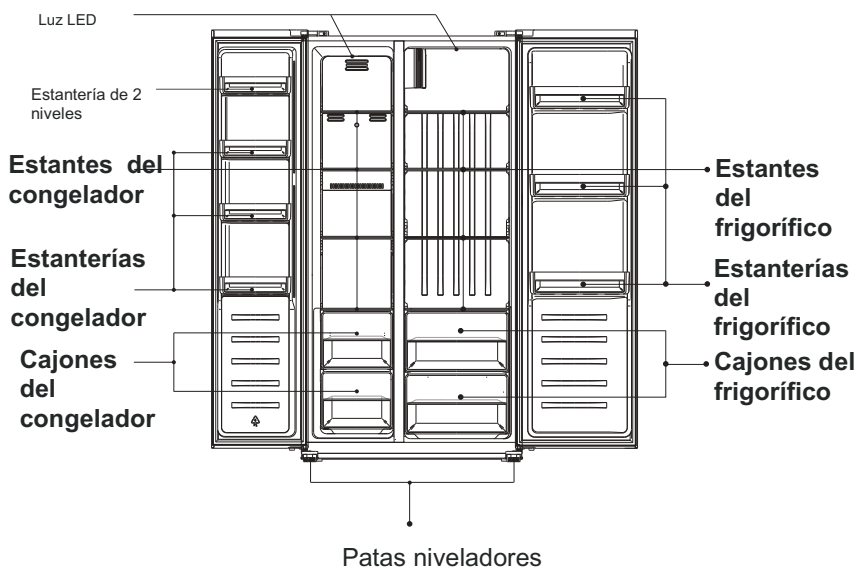

Nota: La foto anterior es sólo de referencia. El electrodoméstico verdadero probablemente sea otro distinto.

Instalación

Si la puerta de la cocina no es lo suficientemente ancha como para pasar el refrigerador, el asa y las puertas se pueden quitar según el proceso descrito a continuación.

Retire las asas

Herramienta necesaria: Llave hexagonal en una bolsa de accesorios.

- Asegúrese de que la unidad esté desenchufada y vacía.
- Es necesario guardar todas las piezas desmontadas para volver a instalar la puerta.

1. Desatornille las asas con una llave hexagonal.

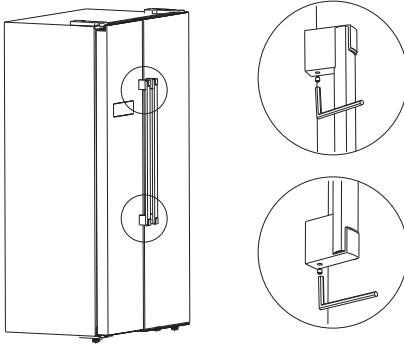

2. Tire de las asas para quitarlas.

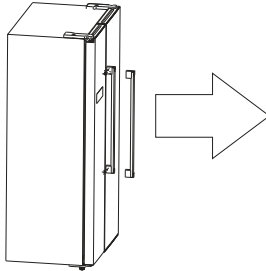

3. Una vez colocado el electrodoméstico, instale las asas de forma inversa.

Instalación

Quite las puertas

Herramienta necesaria: Destornillador de estrella, destornillador de punta plana.

- Asegúrese de que la unidad esté desenchufada y vacía.
- Para quitar la puerta, es necesario inclinar la unidad hacia atrás. Debe apoyar la unidad sobre algo sólido para que no se deslice durante el proceso de retirada de la puerta.
- Es necesario guardar todas las piezas desmontadas para volver a instalar la puerta.
- No coloque la unidad en posición horizontal, ya que esto podría dañar el sistema de refrigeración.
- Es mejor que 2 personas manipulen la unidad durante el montaje.

1. Desenrosque la tapa de la bisagra con un destornillador Philips.

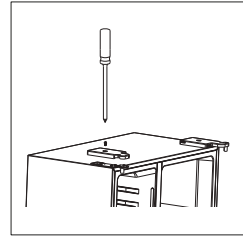

2. Separe el arnés.

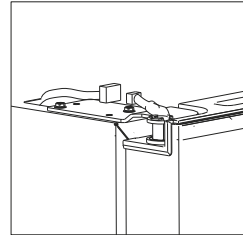

3. Desatornille la bisagra superior.

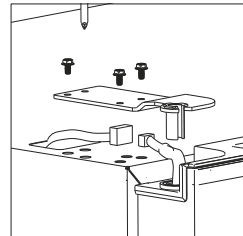

Instalación

4. Levante la puerta y colóquela sobre una almohadilla blanda. A continuación, retire otra puerta siguiendo el mismo procedimiento.

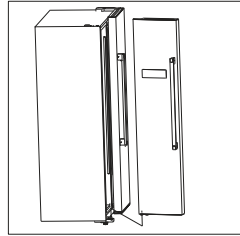

5. Desatornille las bisagras inferiores.

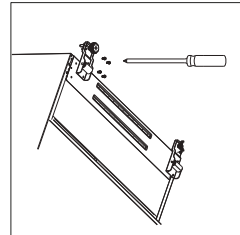

6. Una vez colocado el electrodoméstico, instale las puertas de forma inversa.

Instalación

Requisito de espacio

- Seleccione una ubicación sin exposición directa a la luz solar;
- Seleccione una ubicación con suficiente espacio para que las puertas del frigorífico se abran fácilmente;
- Seleccione una ubicación con piso nivelado (o casi nivelado);
- Deje suficiente espacio para instalar el frigorífico en una superficie plana;
- Deje un espacio libre a la derecha, izquierda, atrás y arriba cuando realice la instalación. Esto ayudará a reducir el consumo de energía y a mantener sus facturas de energía más bajas.

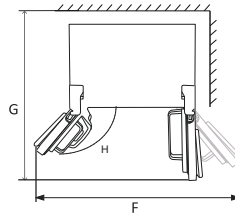
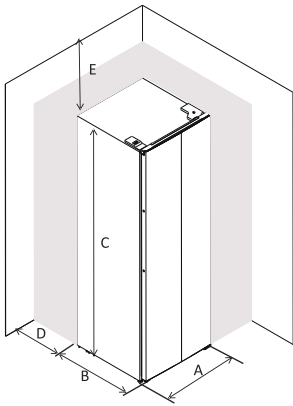

A	905
B	595
C	1770
D	min=50
E	min=50
F	1800
G	1490
H	135°

Nivelación y anclaje del frigorífico

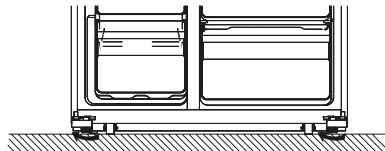

- Nivelar y anclar la nevera ajustando las patas.
- Gire las patas hacia la derecha para elevarlas manualmente.
- Gire las patas hacia la izquierda para bajarlas manualmente.

Instalación

Posicionamiento

Coloque este aparato en un lugar donde la temperatura ambiente sea compatible con la clase climática especificada en la placa de características del aparato: Para los aparatos de refrigeración con clase climática:

- Templado ampliado: este aparato de refrigeración está destinado a ser utilizado a temperaturas ambiente que oscilan entre 10 °C y 32 °C; (SN)
- Templado: este aparato de refrigeración está destinado a ser utilizado a temperaturas ambiente que oscilan entre 16 °C y 32 °C;(N)
- Subtropical: este aparato de refrigeración está destinado a ser utilizado a temperaturas ambiente que oscilan entre 16 °C y 38 °C;(ST)
- Tropical: este aparato de refrigeración está destinado a ser utilizado a temperaturas ambiente que oscilan entre 16 °C y 43 °C;(T)

Ubicación

El aparato debe instalarse lejos de fuentes de calor como radiadores, calderas, luz solar directa, etc. Asegúrese de que el aire pueda circular libremente por la parte posterior del armario. Para garantizar el mejor rendimiento, si el aparato se coloca por debajo de una pared que sobresalga, la distancia mínima entre la parte superior del armario y la pared debe ser de al menos 100 mm. Lo ideal, sin embargo, es que el electrodoméstico no se coloque por debajo de los elementos que sobresalgan de la pared. La nivelación precisa está asegurada por una o más patas ajustables en la base del bastidor.

Este aparato de refrigeración no está destinado a ser utilizado como aparato empotrado;



Advertencia: El electrodoméstico debe poder desconectarse de la red eléctrica, por lo que el enchufe debe ser fácilmente accesible después de la instalación.

Conexión eléctrica

Antes de enchufar el electrodoméstico, asegúrese de que la tensión y la frecuencia indicadas en la placa de características corresponden a su fuente de alimentación doméstica. El aparato debe disponer de toma de tierra. El enchufe del cable de alimentación está provisto de un contacto para este fin. Si la toma de corriente doméstica no está conectada a tierra, conecte el aparato a una toma de tierra independiente de acuerdo con la normativa vigente y consulte a un electricista cualificado.

El fabricante declina toda responsabilidad si no se observan las precauciones de seguridad anteriores. Este aparato cumple con las Directivas E.E.C. .

Uso diario

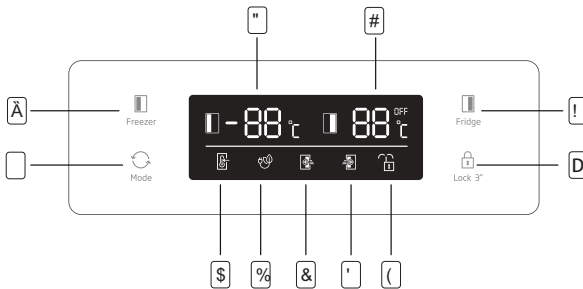

Botones

- A** Presione para ajustar la temperatura del congelador (lado izquierdo) de -14°C a -22°C.
- B** Pulse para ajustar la temperatura del compartimento del frigorífico (lado derecho) de 2°C a 8°C y "OFF". Si selecciona "OFF", el compartimento del frigorífico se apagará.
- C** Púselo para seleccionar el modo de funcionamiento entre **SMART**, **ECO**, **SUPER REFRIGERACIÓN**, **SUPER CONGELACIÓN** y **CONFIGURACIÓN DEL USUARIO** (sin símbolo en la pantalla).
- D** Pulse el botón **Bloqueo 3**, y manténgalo pulsado durante 3 segundos para bloquear los otros tres botones.
- D** Presiónelo y manténgalo presionado durante 1 segundo para desbloquear otros tres botones.

Pantalla

- 1** Modo **SMART**, el frigorífico ajusta automáticamente la temperatura de dos compartimentos en función de la temperatura interna y de la temperatura ambiente.
- 2** Modo **ECO**, el frigorífico funciona en la posición de menor consumo de energía.
- 3** **SUPER REFRIGERACIÓN** enfría el compartimento del frigorífico a la temperatura más baja durante aprox. 2 horas. A continuación, la temperatura ajustada antes del modo super se restablece automáticamente.
- 4** **SUPER CONGELACIÓN** enfría el congelador a la temperatura más baja durante aprox. 6 horas. A continuación, la temperatura ajustada antes del modo super se restablece automáticamente.
- 5** **BLOQUEAR**, el símbolo se encenderá si los botones están bloqueados.
- 6** Muestra la temperatura de ajuste del compartimento congelador.
- 7** Muestra la temperatura de ajuste del compartimento frigorífico.

Alarma de puerta abierta

Si una puerta se mantiene abierta durante 90 segundos, se activará una alarma periódica hasta que se cierre la puerta.

Uso diario

Primer uso

Limpeza del interior

Antes de usar el electrodoméstico por primera vez, lave el interior y todos los accesorios internos con agua tibia y jabón neutro para eliminar el típico olor de un producto nuevo y luego séquelo bien.

¡Importante! No utilice detergentes ni polvos abrasivos, ya que pueden dañar el acabado.

Uso diario

Alimento	Ubicación
Huevos	Estante de la puerta
Productos lácteos (mantequilla, queso)	Si está disponible, compartimento biofresco o compartimento refrigerador Estantes más bajos
Frutas, vegetales y ensaladas	Caja de frutas y verduras, compartimento EverFresh+ (si está disponible)
Carne fresca, aves, pescado fresco, salchichas, alimentos cocinados	Si está disponible, compartimento biofresco o compartimento refrigerador Estante más bajo
Alimentos listos para comer, productos empacados, alimentos enlatados, productos adobados	Estantes superiores o estante de puerta
Bebidas, botellas, condimentos, bocadillos	Estante de la puerta
Sobras	Estantes del medio

Uso diario

ES Guía para almacenamiento de alimentos frescos:

Almacenamiento en el compartimento de alimentos frescos:

- Mantenga su refrigerador en la temperatura recomendada de 4°C.
- Coloque los alimentos en envases herméticamente cerrados para evitar la formación de olores o la alteración de los sabores.
- No almacene grandes cantidades de alimentos dentro de su refrigerador. Deje espacio entre los alimentos para permitir el movimiento de aire frío entre ellos y así lograr un enfriamiento más adecuado y homogéneo.
- A fin de permitir que tiempo de apertura de puertas sea más corto, los alimentos que se comen a diario deben ser almacenados en la parte delantera del estante.
- Deje un espacio entre los alimentos y las paredes internas, para permitir el movimiento del aire. Si almacena los alimentos contra la pared trasera, los alimentos podrían congelarse en la pared trasera.
- Antes de almacenar los alimentos calientes recién cocinados deje que se enfríen a temperatura ambiente. Los alimentos calientes se pueden almacenar en los estantes inferiores de refrigerador. Por favor, no almacene los alimentos calientes cerca de alimentos altamente perecederos.
- Para descongelar los alimentos utilice el compartimento de alimentos frescos. De esta forma, puede utilizar los alimentos congelados para enfriar la temperatura del compartimento y ahorrar energía.
- Cuando en el refrigerador se almacenan las frutas tropicales no maduras (mango, melones, papaya, plátano, piña) , el proceso de envejecimiento puede acelerarse y no es aconsejable ya que causa tiempos más cortos de almacenamiento. Obviamente, la maduración de los frutos verdes (manzana, pera) se puede promover durante un cierto tiempo en el compartimento frigorífico.
- Las cebollas, el ajo, el jengibre y otras hortalizas de raíz deben almacenarse en un lugar oscuro y fresco, no en el refrigerador.
- Al encontrar un alimento estropeado dentro del refrigerador, este alimento debe ser desechado. Al encontrar alimentos podridos, a fin de evitar la contaminación por favor limpie el revestimiento interior o los accesorios que hayan estado en contacto con estos alimentos.

- A fin de proporcionar un enfriamiento rápido, las comidas como sopas o guisos se pueden dividir en recipientes poco profundos. Grandes porciones de carne cocida y las aves de corral enteros deben dividirse en trozos más pequeños para el mismo propósito.
- No almacene alimentos sin envasar cerca de los huevos.
- Almacene las frutas y verduras separadas y guárdelas como si: manzanas con manzanas, zanahorias con zanahorias. Las frutas y verduras emiten diferentes gases que pueden deteriorar otras.
- Quite verduras de hoja de las bolsas de plástico y antes de guardarlas en el refrigerador envuélvalas en una toalla de papel o un paño de cocina. Antes de almacenarlas no olvide secar si están enjuagadas o mojadas.
- Almacene las frutas y verduras sensibles que pueden secarse en bolsas perforadas de plástico a fin de mantener un ambiente húmedo y permitir la circulación de aire.
- Debe colocar los diferentes alimentos en diferentes áreas de acuerdo a sus propiedades:

"Por favor, compruebe la Clase Climática apropiada de su aparato que se encuentra en la placa de características. Conforme a Clase Climática clasificada, una de las siguientes informaciones es válida para su aparato."

- SN: Templado Extendido: Este aparato refrigerador ha sido diseñado para el uso en una temperatura ambiente entre 10°C y 32°C.
- N: Templado: Este aparato refrigerador ha sido diseñado para el uso en una temperatura ambiente entre 16°C y 32°C.
- ST: Subtropical: Este aparato refrigerador ha sido diseñado para el uso en una temperatura ambiente entre 16°C y 38°C.
- T: Tropical: Este aparato refrigerador ha sido diseñado para el uso en una temperatura ambiente entre 16°C y 43 °C.

Uso diario

ES Almacenamiento en el compartimentodel congelador:

- Excepto en condiciones ambientales extremas se recomienda mantener la configuración del congelador a -20°C.
 - Para proporcionar una congelación más rápida habilite la función de Fast Freeze 4-6 horas antes de la congelación.
 - Deje enfriar los alimentos calientes a temperatura ambiente antes de guardarlos en el compartimiento del congelador.
 - Los alimentos cortados en pequeñas porciones se congelarán más rápido y se facilitará su descongelamiento y cocción.
 - Es mejor embalar los alimentos antes de guardarlos en el congelador.
 - Para evitar el vencimiento de los períodos de almacenamiento, anote la fecha de descongelamiento, el límite de tiempo y el nombre del alimento en el paquete de acuerdo a los períodos de congelamiento para cada tipo de alimento.
 - No exceda los plazos de conservación de alimentos recomendados por los fabricantes de alimentos. Solo retire del congelador la cantidad de alimentos que necesita.
 - Consuma los alimentos descongelados con rapidez. Los alimentos descongelados no se pueden congelar otra vez a no ser que estén cocidos. No es seguro consumir alimentos frescos no cocinados y re-congelados.
 - Al congelar alimentos frescos, evite que entren en contacto con alimentos ya congelados. Esto podría causar la descongelación de piezas congeladas.
- A fin de lograr una mejor conservación de los alimentos sugerimos una configuración de temperatura de 4°C para el compartimento de alimentos frescos y -20°C para el compartimento de congelación.
 - Excepto las condiciones extremas en el ambiente, si la temperatura se configura a los valores recomendados de +4°C/-20°C, la frescura se prolongará en compartimentos de alimentos frescos y en compartimentos congeladores. Cuando la temperatura del compartimento de alimentos frescos se configura como más frío, las frutas y verduras frescas podrían congelarse parcialmente o podrían exponerse a daños por frío, al mismo tiempo que un nivel de temperatura más cálida podría causar deterioro más rápido de los alimentos altamente perecederos (productos lácteos, productos cárnicos).

Siga los siguientes lineamientos para guardar alimentos congelados de forma comercial:

- Siempre siga las indicaciones de los fabricantes para saber por cuánto tiempo se pueden almacenar los alimentos. ¡No exceda estos tiempos!
 - Trate de guardar los alimentos lo antes posible luego de comprarlos para preservar su calidad.
- Compre alimentos congelados, que han sido almacenados a una temperatura de -18 °C o menor.
- Evite comprar alimentos que tengan hielo o escarcha en el embalaje. Esto indica que el producto puede haber sido descongelado de forma parcial y vuelto a congelar en algún momento –los aumentos de temperatura afectan la calidad de los alimentos.

Uso diario

Congelación de alimentos frescos

- El congelador es adecuado para congelar alimentos frescos y para almacenar alimentos congelados y ultracongelados durante mucho tiempo.
- Coloque los alimentos frescos que se van a congelar en el compartimento inferior.
- La cantidad máxima de alimentos que pueden congelarse en 24 horas se especifica en la placa de características.
- El proceso de congelación dura 24 horas: durante este periodo no se deben añadir otros alimentos a congelar.

Almacenamiento de alimentos congelados

En la primera puesta en marcha o después de un periodo de inactividad, antes de colocar el producto en el compartimento, deje que el electrodoméstico funcione durante al menos 2 horas con los ajustes más altos.

¡Importante! En caso de descongelación accidental, por ejemplo, si la alimentación ha estado desconectada durante más tiempo que el valor indicado en la tabla de características técnicas bajo el epígrafe "tiempo de subida", los alimentos descongelados deben consumirse rápidamente o cocinarse inmediatamente y, a continuación, volverse a congelar (después de la cocción).

Precaución Estantería de 2 niveles, con temperatura entre -12° y -18° , no apta para helados.

Estantería de 2 niveles

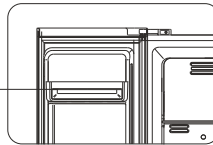

Descongelado

Los alimentos ultracongelados o congelados, antes de ser utilizados, pueden ser descongelados en el compartimento de la nevera o a temperatura ambiente, dependiendo del tiempo disponible para esta operación.

Los trozos pequeños pueden incluso cocinarse congelados, directamente desde el congelador. En este caso, la cocción tardará más tiempo.

Accesorios

Estantes móviles

Las paredes del frigorífico están equipadas con una serie de guías para que los estantes se puedan colocar como se desee.

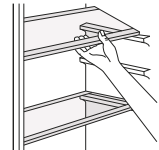

Colocación de las estanterías con puertas

Para permitir el almacenamiento de envases de alimentos de diferentes tamaños, las estanterías con puertas se pueden colocar a diferentes alturas. Para realizar estos ajustes, proceda de la siguiente manera: tire gradualmente de la estantería en la dirección de las flechas hasta que quede libre, y luego vuelva a colocarla según sea necesario.



Uso diario

Consejos útiles y sugerencias

Consejos para la congelación

Para ayudarle a aprovechar al máximo el proceso de congelación, aquí tiene algunos consejos importantes:

- la cantidad máxima de alimentos que pueden congelarse en 24 horas se indica en la placa de características;
- el proceso de congelación dura 24 horas. No deberán añadirse más alimentos congelados durante este período;
- sólo congelar alimentos de la mejor calidad, frescos y completamente limpios;
- preparar los alimentos en pequeñas porciones para que puedan congelarse rápida y completamente y descongelarse posteriormente sólo en la cantidad necesaria;
- Envolver los alimentos en papel de aluminio o polietileno y asegurarse de que los envases son herméticos;
- no permitir que los alimentos frescos y descongelados toquen alimentos que ya están congelados, evitando así un aumento de la temperatura de estos últimos;
- los alimentos magros se almacenan mejor y más tiempo que los grasos; la sal reduce la vida útil de los alimentos;
- los hielos de agua, si se consumen inmediatamente después de sacarlos del congelador, pueden causar quemaduras por congelación de la piel;
- es aconsejable indicar la fecha de congelación en cada uno de los envases para que se pueda retirar del congelador, ya que puede provocar quemaduras por congelación de la piel;
- es aconsejable indicar la fecha de congelación en cada uno de los envases para que pueda controlar el tiempo de almacenamiento.

Consejos para el almacenamiento de alimentos congelados

Para obtener el mejor rendimiento de este electrodoméstico, debe asegurarse de que los alimentos congelados comercialmente fueron almacenados adecuadamente por el minorista;

asegúrese de que los alimentos congelados se transfieran del almacén de alimentos al congelador en el menor tiempo posible; no abrir la puerta con frecuencia o dejarla abierta más tiempo del absolutamente necesario.

Una vez descongelados, los alimentos se deterioran rápidamente y no pueden volver a congelarse.

No exceder el período de almacenamiento indicado por el fabricante del alimento.

Consejos para la refrigeración de alimentos frescos

Para obtener el mejor rendimiento:

- No guarde alimentos calientes ni líquidos evaporables en el frigorífico
- Cubra o envuelva el alimento, especialmente si tiene un sabor fuerte.

Consejos para la refrigeración

Consejos útiles:

- Marca (todos los tipos): envuelva en bolsas de polietileno y colóquelas en los estantes de vidrio encima del cajón para verduras.
- Por seguridad, almacenar de esta manera sólo uno o dos días como máximo.
- Alimentos precocinados, platos fríos, etc.....: deben estar tapados y pueden colocarse en cualquier estante.
- Frutas y hortalizas: deben limpiarse a fondo y colocarse en los cajones especiales suministrados.
- Mantequilla y queso: estos deben ser colocados en contenedores herméticos especiales o envueltos en papel de aluminio o bolsas de polietileno para excluir la mayor cantidad de aire posible.
- Botella de leche: deben tener una tapa y deben guardarse en los estantes de la puerta.
- Los plátanos, las patatas, las cebollas y los ajos, si no están envasados, no deben conservarse en la nevera.

Limpieza

Por razones higiénicas, el interior del aparato, incluidos sus accesorios, debe limpiarse regularmente.



Precaución Durante la limpieza, el electrodoméstico no debe estar conectado a la red eléctrica. ¡Riesgo de descarga eléctrica! Antes de limpiar, apague el aparato y desenchufe el cable de alimentación, o apague o desconecte el disyuntor o el fusible. Nunca limpie el electrodoméstico con un limpiador a vapor. Se puede acumular humedad en los componentes eléctricos, ¡peligro de descarga eléctrica! Los vapores calientes pueden provocar daños en las piezas de plástico. El electrodoméstico debe estar seco antes de volver a ponerse en marcha.

¡Importante! Los aceites etéreos y los disolventes orgánicos pueden dañar las partes plásticas, por ejemplo, el zumo de limón o el zumo de naranja, el ácido butírico, limpiador que contiene ácido acético.

Uso diario

- No permita que dichas sustancias entren en contacto con los componentes del aparato.
- No utilice ningún limpiador abrasivo
- Retire los alimentos del congelador. Almacenarlos en un lugar fresco, bien cubiertos.
- Apague el aparato y desenchufe el cable de alimentación, o apague o desconecte el disyuntor o el fusible.
- Limpie el electrodoméstico y los accesorios interiores con un paño y agua tibia. Después de limpiarlo, frotelo con agua limpia y séquelo.
- Una vez que todo esté seco, vuelva a poner el electrodoméstico en servicio.

Resolución de problemas



Precaución Antes de solucionar el problema, desconecte la fuente de alimentación. Sólo un electricista cualificado o una persona capacitada debe encargarse de la resolución de problemas que no se encuentran en este manual.

¡Importante! Se escuchan algunos sonidos durante el uso normal (compresor, circulación de refrigerante).

Problema	Posible causa	Solución
El electrodoméstico no funciona.	El enchufe de la red no está enchufado o está suelto	Introducir el enchufe de red.
	El fusible se ha fundido o está defectuoso	Compruebe el fusible, cámbielo si es necesario.
	El enchufe está defectuoso	Las averías de la red eléctrica deben ser corregidas por un electricista.
La comida está demasiado caliente.	La temperatura no está bien ajustada.	Por favor, mire en la sección de ajuste de temperatura inicial.
	La puerta estuvo abierta durante mucho tiempo.	Abra la puerta sólo el tiempo necesario.
	En las últimas 24 horas se ha colocado una gran cantidad de alimentos calientes en el electrodoméstico.	Gire temporalmente la regulación de temperatura a una posición más fría.
	El aparato está cerca de una fuente de calor.	Por favor, consulte la sección de ubicación de la instalación.
El electrodoméstico refrigera demasiado	La temperatura está ajustada demasiado fría.	Gire temporalmente el mando de regulación de temperatura a una posición más cálida.
Ruidos inusuales	El electrodoméstico no está nivelado.	Vuelva a ajustar los pies.
	El electrodoméstico está en contacto con la pared u otros objetos.	Mueva el electrodoméstico ligeramente.
	Un componente, p. ej. un tubo, en la parte posterior del aparato toca otra parte del aparato o la pared.	Si es necesario, doble con cuidado el componente fuera de su sitio.
Agua en el suelo	El orificio de drenaje del agua está bloqueado.	Ver la sección Conservación y limpieza.
Los paneles laterales están calientes	Se trata de algo normal Intercambio de calor en los paneles laterales	Lleve guantes para tocar los paneles laterales si es necesario.

Si la avería vuelve a aparecer, póngase en contacto con el servicio técnico.

ELIMINACIÓN



Este símbolo indica que este producto no debe desecharse junto con otros residuos domésticos al final de su vida útil. El aparato usado debe ser devuelto al punto de recogida oficial para el reciclaje de aparatos eléctricos y electrónicos. Para encontrar estos sistemas de recogida, póngase en contacto con las autoridades locales o con el distribuidor donde se adquirió el producto. Cada hogar desempeña un papel importante en la recuperación y el reciclaje de los electrodomésticos viejos. La eliminación adecuada de los electrodomésticos usados ayuda a prevenir las posibles consecuencias negativas para el medio ambiente y la salud humana.

ES

EXENCIÓN DE RESPONSABILIDADES / ADVERTENCIA

Es posible que algunas fallas (simples) sean tratadas de manera adecuada por el usuario final sin que se plantee ningún problema de seguridad o uso no seguro, siempre y cuando se lleven a cabo dentro de los límites y de conformidad con las siguientes instrucciones (véase la sección "Autorreparación"). En consecuencia, siempre y cuando no se autorice lo contrario en la sección "Autorreparación" que se encuentra a continuación, las reparaciones deben ser dirigidas a los reparadores profesionales registrados para evitar problemas de seguridad. Se considera un reparador profesional registrado el que ha tenido acceso a las instrucciones y a la lista de piezas de repuesto de este producto por parte del fabricante de acuerdo con los métodos descritos en los actos legislativos en virtud de la Directiva 2009/125/CE.

No obstante, según las condiciones de la garantía, sólo el agente de servicio (por ejemplo, los reparadores profesionales autorizados) al que puede llamar utilizando el número de teléfono que figura en el manual de usuario/tarjeta de garantía o bien a través de su distribuidor autorizado puede prestar servicio. Por consiguiente, por favor, tenga en cuenta que las reparaciones realizadas por reparadores profesionales (no autorizados por Beko) anularán la garantía.

Autorreparación

El usuario final puede realizar la reparación por su cuenta con respecto a las siguientes piezas de repuesto: manijas de puertas, bisagras de puertas, bandejas, cestas y juntas de puertas (una lista actualizada también estará disponible en support.beko.com a partir del 1 de Marzo de 2021).

Por otra parte, con el fin de garantizar la seguridad del producto y prevenir el riesgo de lesiones graves, la autorreparación citada se llevará a cabo siguiendo las instrucciones del

manual de usuario para la autorreparación o las que están disponibles en support.beko.com. Para su seguridad, desenchufe el producto antes de intentar cualquier autorreparación. La reparación y los intentos de reparación por parte de los usuarios finales de piezas no incluidas en dicha lista y/o no seguir las instrucciones contenidas en los manuales de usuario para la autorreparación o que están disponibles en support.beko.com, podrían causar problemas de seguridad no atribuibles a Beko, y anularán la garantía del producto. Por ello, es muy recomendable que los usuarios finales se abstengan de intentar realizar las reparaciones que estén fuera de la lista de piezas de repuesto mencionada, comunicándose en tales casos con los reparadores profesionales autorizados o con los reparadores profesionales registrados. Al contrario, dichos intentos por parte de los usuarios finales pueden provocar problemas de seguridad y dañar el producto y, en consecuencia, provocar incendios, inundaciones, electrocución y lesiones personales graves.

Con carácter ejemplar, pero no limitado a ello, las siguientes reparaciones deben dirigirse a los autorizados

reparadores profesionales o reparadores profesionales registrados: compresor, circuito de refrigeración, placa principal, tablero del inversor, tablero de la pantalla, etc.

En caso de que los usuarios finales no cumplan con lo anterior, el fabricante/vendedor no podrá ser considerado responsable.

La disponibilidad de piezas de repuesto del refrigerador que ha adquirido es de 10 años. Durante este período, las piezas de repuesto originales estarán disponibles para el funcionamiento apropiado del refrigerador. La duración mínima de la garantía del refrigerador que ha comprado es de 24 meses.

Frigorífico

Manual do utilizador

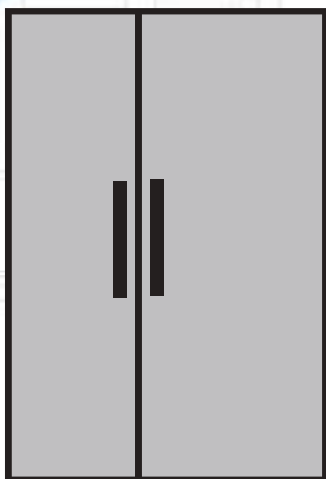

GNO4331XPCHN

GNO4331XPN

GNO4321XP

GNO4321W

PT

beko

INFORMAÇÃO



SUPPLIER'S NAME

MODEL IDENTIFIER



A informação do modelo conforme memorizada na base de dados do produto pode ser acessada entrando no seguinte sítio web e através da busca do identificador do seu modelo (*) que se encontra na etiqueta de classificação energética.

<https://eprel.ec.europa.eu/>

Para sua segurança e para garantir uma utilização correta, deve ler atentamente este manual do utilizador, bem como as suas sugestões e avisos, antes de instalar e utilizar o aparelho pela primeira vez. Para evitar erros e acidentes desnecessários, é importante certificar-se de que todas as pessoas que utilizam o aparelho estão devidamente familiarizadas com o seu funcionamento e com as correspondentes características de segurança. Guarde estas instruções e certifique-se de que as mesmas acompanham o aparelho se este mudar de instalações ou for vendido, para que todas as pessoas que o utilizarem durante a sua vida útil estejam devidamente informadas sobre a utilização e segurança do aparelho.

Para a segurança de pessoas e bens, cumpra as precauções referidas nestas instruções de utilização, uma vez que o fabricante não é responsável pelos danos causados por omissão.

Segurança de crianças e pessoas vulneráveis

- Este aparelho só pode ser utilizado por crianças com idade igual ou superior a 8 anos e por pessoas com capacidades físicas, sensoriais ou mentais reduzidas ou falta de experiência ou conhecimentos, caso as mesmas se encontrem sob supervisão ou recebam instruções relacionadas com a utilização do equipamento de um modo seguro e compreendam os perigos envolvidos.
- É permitido às crianças com idade entre os 3 e os 8 anos carregar e descarregar este aparelho.
- As crianças devem ser supervisionadas para garantir que não brinquem com o equipamento.
- A limpeza e a manutenção por parte do utilizador só podem ser realizadas por crianças com idade igual ou superior a 8 anos quando supervisionadas.
- Manter todas as embalagens fora do alcance das crianças. Existe o risco de asfixia.
- Se pretender eliminar o aparelho, desligue a ficha da tomada elétrica, corte o cabo de alimentação (tão junto ao aparelho quanto seja possível) e retire a porta para impedir que as crianças, ao brincar, sejam eletrocutadas ou fiquem fechadas dentro do mesmo.
- Se este aparelho, com fechos da porta magnéticos, se destinar a substituir um aparelho mais antigo com fecho de mola (trinco) na porta ou tampa, certifique-se de que inutilizou esse trinco antes de se desfazer do aparelho antigo.

Fazê-lo impedirá que o aparelho se torne uma armadilha mortal para as crianças.

Segurança geral

 **ADVERTÊNCIA!** Mantenha as ranhuras de ventilação, no frigorífico ou na estrutura onde está embutido, limpas e desobstruídas.

 **ADVERTÊNCIA!** Não utilize dispositivos mecânicos ou outros para acelerar o processo de descongelação; utilize apenas os recomendados pelo fabricante.

 **ADVERTÊNCIA!** Não danifique o circuito de refrigeração.1

 **ADVERTÊNCIA!** Não utilize outros aparelhos elétricos (tais como máquinas de fazer gelados) no interior dos aparelhos de refrigeração, salvo se os mesmos tiverem sido aprovados para esse fim pelo fabricante.

 **ADVERTÊNCIA!** Não toque na lâmpada se a mesma tiver estado ligada durante muito tempo, pois a mesma pode estar muito quente.¹⁾

 **ADVERTÊNCIA!** Quando posicionar o aparelho, assegurar que o cabo de alimentação não está preso ou danificado.

 **ADVERTÊNCIA!** Não colocar várias tomadas ou fontes de alimentação portáteis múltiplas na parte de trás do aparelho.

- Não guarde substâncias explosivas, tais como aerossóis com propulsor inflamável, no interior do aparelho.
- O circuito de refrigeração do aparelho contém o refrigerante isobutano (R600a), um gás natural com um nível elevado de compatibilidade ambiental que, contudo, é inflamável.
- Durante o transporte e a instalação do aparelho, certifique-se de que nenhum dos componentes do circuito de refrigeração é danificado.
 - evite as chamas vivas e as fontes de ignição
 - ventile bem a sala na qual se encontra o aparelho
- É perigoso alterar as especificações ou modificar este produto de qualquer forma. Qualquer dano no cabo elétrico pode provocar um curto-circuito, incêndio e/ou choque elétrico.
- Este aparelho destina-se a ser usado em aplicações domésticas e semelhantes, tais como
 - áreas da cozinha do pessoal em lojas, escritórios e outros locais de trabalho;
 - casas de quintas e por clientes em hotéis, residenciais e outros tipos de locais de hospedagem;
 - locais do tipo cama e pequeno almoço;
 - aplicações de catering e grossistas semelhantes.

 **ADVERTÊNCIA!** Os componentes elétricos (ficha, cabo elétrico, compressor, etc.) devem ser substituídos por um agente de assistência técnica certificado ou por pessoal de assistência técnica qualificado.

 **ADVERTÊNCIA!** A lâmpada fornecida com este equipamento é uma “lâmpada especial” que apenas pode ser utilizada com o aparelho fornecido. Esta “lâmpada especial” não se pode utilizar para iluminação doméstica.¹⁾

- O cabo elétrico não deve ser prolongado com extensões.
- Certifique-se de que a ficha elétrica não é esmagada ou danificada pela parte de trás do aparelho. Uma ficha elétrica esmagada ou danificada pode sobreaquecer e provocar um incêndio.

1) Se existir iluminação no compartimento.

- Certifique-se de que consegue aceder à tomada de alimentação principal do aparelho.
- Não puxe o cabo de alimentação.
- Se a tomada elétrica estiver solta, não insira a ficha na mesma. Há risco de choque elétrico ou incêndio.
- Não deve pôr o aparelho em funcionamento sem a lâmpada.
- Este equipamento é pesado. Deve ter-se cuidado durante a sua deslocação.
- Não retire nem toque em objetos que se encontrem no congelador se tiver as mãos húmidas/molhadas, pois tal pode provocar abrasões ou queimaduras na pele provocadas pelo frio.
- Evite a exposição prolongada do aparelho à luz direta do sol.

Para evitar a contaminação dos alimentos deve respeitar as instruções seguintes:

- Abrir a porta durante longos períodos pode provocar um aumento significativo da temperatura nos compartimentos do aparelho.
- Limpar frequentemente as superfícies que entram em contacto com os alimentos e os sistemas de escoamento acessíveis.
- Limpar os depósitos de água se não tiverem sido utilizados durante 48 h; enxaguar o sistema de água ligado a uma fonte de alimentação se a água não tiver sido retirada durante 5 dias.
- Guardar a carne e o peixe crus nos recipientes adequados no frigorífico, de modo que não entre em contacto com ou não pingue sobre outros alimentos.
- Os compartimentos de alimentos congelados com duas estrelas (se existirem no aparelho) são adequados para guardar alimentos pré-congelados, guardar ou fazer gelado e fazer cubos de gelo.
- Os compartimentos de uma, duas ou três estrelas (se existirem no aparelho) não são adequados para congelar alimentos frescos.
- Se o aparelho for deixado vazio durante longos períodos de tempo, deve desligar, descongelar, limpar e secar o mesmo e deixar a porta aberta para evitar o aparecimento de bolor dentro do mesmo.

Utilização diária

- Não aplicar calor sobre as partes plásticas do aparelho.
- Não colocar produtos alimentares encostados diretamente à parede do fundo.
- Os alimentos que tenham sido descongelados não devem voltar a ser congelados.¹⁾
- Armazenar os alimentos embalados pré-congelados de acordo com as instruções do fabricante do alimento congelado.¹⁾
- As recomendações de armazenamento do fabricante do aparelho devem ser seguidas à risca. Consultar as instruções relevantes.
- Não colocar bebidas gasosas ou carbonatadas no congelador, uma vez que tal cria pressão no recipiente que pode fazer com que o mesmo expluda, provocando danos no aparelho.¹⁾
- Os sorvetes podem provocar queimaduras por frio se forem consumidos diretamente depois de retirados do aparelho.¹⁾

1) Se existir um compartimento congelador.

2) Se existir um compartimento para armazenamento de alimentos frescos.



Cuidados e limpeza

- Antes de realizar a manutenção, desligue o aparelho e retire a ficha de alimentação da tomada.
- Não limpe o aparelho com objetos metálicos.
- Não utilize objetos afiados para remover o gelo do aparelho. Utilize um raspador de plástico.¹⁾
- Examine regularmente o escoadouro de água descongelada do frigorífico. Se for necessário, limpe o escoadouro. Se o escoadouro estiver entupido, a água acumula-se no fundo do aparelho.²⁾

Instalação

Importante! Para a ligação elétrica, seguir cuidadosamente as instruções dadas nos parágrafos específicos.

- Desembalar o aparelho e verificar se existe algum dano no mesmo. Não ligar o aparelho se estiver danificado. Comunicar de imediato os possíveis danos a quem lhe vender o aparelho. Caso haja danos, guardar a embalagem.
- É aconselhável aguardar, pelo menos, quatro horas antes de ligar o aparelho, para permitir que o óleo regresse ao compressor.
- Deve existir uma circulação de ar adequada em redor do aparelho, caso contrário, pode ocorrer o sobreaquecimento do mesmo. Para conseguir a ventilação suficiente, seguir as instruções de instalação relevantes.
- Sempre que seja possível, os espaçadores do aparelho devem ficar encostados à parede para evitar tocar ou chegar às partes quentes (compressor, condensador), de modo a impedir possíveis queimaduras.
- O aparelho não deve ser colocado na proximidade de radiadores ou fogões.
- Certifique-se de que a ficha de alimentação está acessível depois de instalar o aparelho.



Assistência

- Os eventuais trabalhos elétricos necessários para a assistência técnica ao aparelho devem ser realizados por um electricista qualificado ou uma pessoa competente.
- A assistência técnica deste produto deve ser realizada por um Centro de Assistência Técnica autorizado, e só devem ser utilizadas peças sobresselentes de origem.

Poupança energética

- Não coloque alimentos quentes no frigorífico;
- Não coloque alimentos juntos, pois isso impede a circulação de ar;
- Certifique-se de que os alimentos não toquem na parte de trás do(s) compartimento(s);
- Se a eletricidade falhar, não abra a(s) porta(s);
- Não abra a(s) porta(s) com frequência;
- Não mantenha a(s) porta(s) aberta(s) durante longos períodos de tempo;
- Não coloque o termóstato numa temperatura excessivamente fria;
- Todos os acessórios, tais como gavetas, prateleiras, devem ser mantidos colocados para obter um consumo mais reduzido de energia.

Proteção ambiental

 Este aparelho não contém gases que possam danificar a camada de ozono, tanto no circuito de refrigeração como nos materiais de isolamento. O aparelho não deve ser eliminado em conjunto com o lixo ou resíduos urbanos. A espuma de isolamento contém gases inflamáveis: o aparelho deve ser eliminado de acordo com a regulamentação relativa a aparelhos, a obter junto das autoridades da sua localidade. Evite danificar a unidade de refrigeração, em especial o permutador de calor. Os materiais utilizados neste aparelho que contenham o símbolo  são recicláveis.



O símbolo no produto ou na embalagem indica que este produto não pode ser tratado como lixo doméstico normal. Em vez disso, deve ser encaminhado para o ponto de recolha adequado para a reciclagem de equipamentos elétricos e eletrónicos. Ao assegurar que este equipamento seja eliminado corretamente, ajudará a prevenir potenciais efeitos negativos para o meio ambiente e para a saúde humana, causados pela eliminação inadequada deste produto. Para informações mais detalhadas sobre a reciclagem deste produto, contacte a Câmara Municipal da sua localidade, o serviço de recolha de lixo doméstico ou a loja onde adquiriu o produto.

Materiais de embalagem

Os materiais com o símbolo são recicláveis. Deite a embalagem nos contentores de recolha adequados para a reciclagem da mesma.

Eliminação do aparelho

1. Desligue a ficha de alimentação da tomada elétrica.
2. Corte o cabo de alimentação e deite-o fora.



 **ADVERTÊNCIA!** Durante a utilização, reparação ou eliminação do aparelho, deve prestar atenção ao símbolo semelhantes no lado esquerdo, localizado na parte de trás do aparelho (painel ou compressor traseiro) e com cor amarela ou cor-de-laranja.

É o símbolo de advertência de risco de incêndio. Existem materiais inflamáveis nos tubos do refrigerante e no compressor.

Deve manter-se afastado de fontes de incêndio durante a utilização, a reparação e a eliminação.

Descrição geral

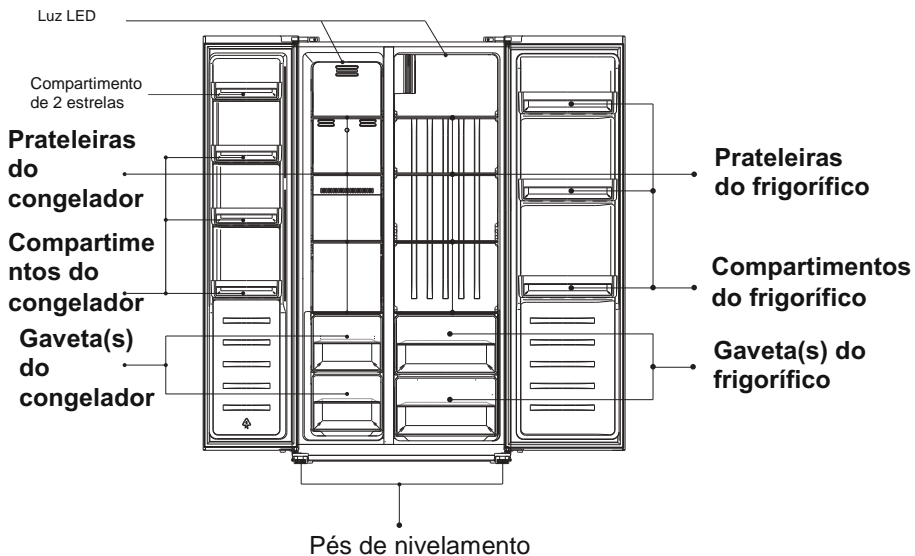

Nota: A figura acima serve apenas como referência. É provável que o aparelho real seja diferente.

Instalação

Se a largura da porta da cozinha não for suficiente para o frigorífico poder passar, o puxador e as portas podem ser removidos, conforme indicado a seguir.

Remover os puxadores

Ferramenta necessária: Chave sextavada contida no saco de acessórios.

- Certifique-se de que a unidade está desligada e vazia.
- Todas as peças removidas devem ser guardadas para a reinstalação da porta.

1. Desaparafuse os puxadores com a chave hexagonal.

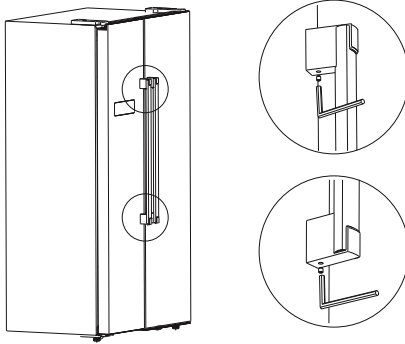

2. Puxe os puxadores para os remover.

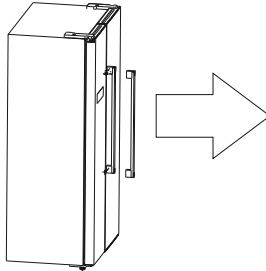

3. Depois de posicionado o aparelho, instale os puxadores pelo processo inverso.

Instalação

Remover as portas

Ferramenta necessária: Chave de fendas Philips e chave de fendas plana.

- Certifique-se de que a unidade está desligada e vazia.
- Para retirar a porta, é necessário inclinar a unidade para trás. Deve pousar a unidade sobre algo sólido para que não escorregue durante o processo de remoção da porta.
- Todas as peças removidas devem ser guardadas para a reinstalação da porta.
- Não coloque a unidade horizontalmente sobre o pavimento, visto que tal pode danificar o sistema de refrigeração.
- Durante a montagem, é preferível haver duas pessoas a manusear a unidade.

1. Desaparafuse a cobertura da dobradiça com uma chave de fendas Philips.

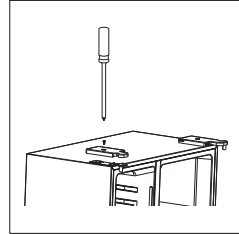

2. Desligue a cablagem.

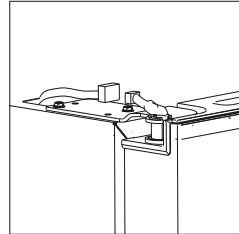

3. Desaparafuse a dobradiça superior.

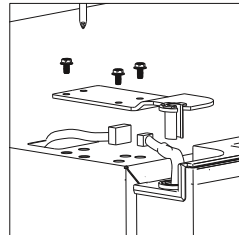

Instalação

4. Levante a porta e coloque-a sobre uma proteção macia. Em seguida, retire a outra porta da mesma forma.

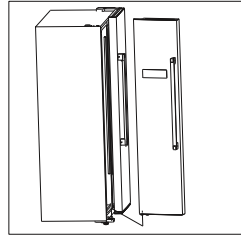

5. Desaparafuse as dobradiças inferiores.

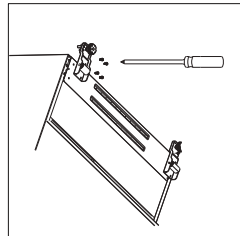

6. Depois de posicionado o aparelho, instale as portas pelo processo inverso.

Instalação

Requisitos de espaço

- Selecione um local sem exposição direta à luz solar;
- Selecione um local com espaço suficiente para permitir a abertura fácil das portas do frigorífico;
- Selecione um local com piso nivelado (ou praticamente nivelado);
- Deixe espaço suficiente para instalar o frigorífico numa superfície plana;
- Durante a instalação, deixe espaço livre suficiente à direita, à esquerda, atrás e em cima. Isso vai permitir reduzir o consumo de energia e poupar custos com a eletricidade.

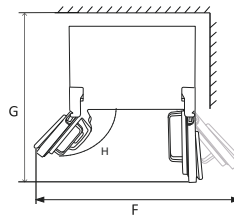
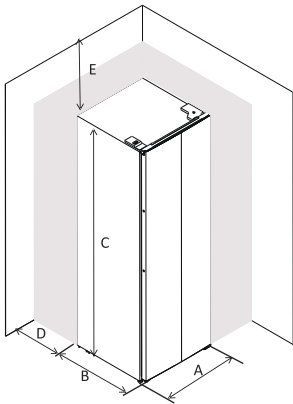

A	905
B	595
C	1770
D	min=50
E	min=50
F	1800
G	1490
H	135°

Nivelamento e fixação do frigorífico

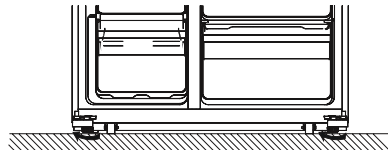
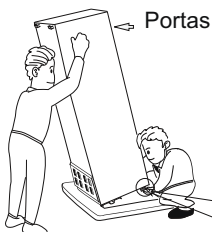

- Nivele e fixe o frigorífico regulando os pés.
- Rode manualmente os pés no sentido dos ponteiros do relógio para os subir.
- Rode manualmente os pés para a esquerda para os baixar.

Instalação

Posicionamento

Instalar este aparelho num local onde a temperatura ambiente corresponde à classe climática indicada na placa de classificação do aparelho: para aparelhos de refrigeração com classe climática:

-temperatura alargada: este aparelho de refrigeração é concebido para ser usado a uma temperatura ambiente entre 10 °C e 32 °C; (SN)

- temperatura: este aparelho de refrigeração é concebido para ser usado a uma temperatura ambiente entre 16 °C e 32 °C.

-subtropical: este aparelho de refrigeração é concebido para ser usado em temperaturas entre 16° °C e 38 °C (ST)

-tropical: este aparelho de refrigeração é concebido para ser usado a uma temperatura ambiente entre 16 °C e 43 °C.

Localização

O aparelho deve ser instalado bem afastado de fontes de calor, tais como radiadores, caldeiras, luz solar direta, etc. Certifique-se de que o ar consegue circular livremente à volta da parte de trás do aparelho. Para garantir o melhor desempenho, se o aparelho for posicionado por baixo de um armário de parede suspenso, a distância mínima entre a parte de cima do aparelho e o armário de parede deve ser, pelo menos, de 100 mm. No entanto, o ideal é que o aparelho não seja posicionado por baixo de armários de parede suspensos. O nivelamento preciso é obtido através de um ou mais dos pés reguláveis na base do aparelho.

Este aparelho de refrigeração não é destinado a ser usado como aparelho de encastrar.



Aviso! Deve ser possível desligar o aparelho da tomada de alimentação principal, por isso, a ficha deve ser facilmente acessível depois da instalação.

Ligação elétrica

Antes de ligar, assegure-se de que a tensão e frequência indicadas na placa de características correspondem à alimentação elétrica da sua casa. O equipamento deve ser ligado a uma tomada com terra. A ficha do cabo elétrico dispõe de um contacto para esse fim. Se a tomada de alimentação doméstica não tiver ligação à terra, ligue o aparelho a uma ligação de terra separada, em conformidade com a regulamentação em vigor, recorrendo a um electricista qualificado.

O fabricante rejeita qualquer responsabilidade em caso de incumprimento das precauções de segurança acima referidas.

Este aparelho cumpre as Diretivas da CEE.

Utilização diária

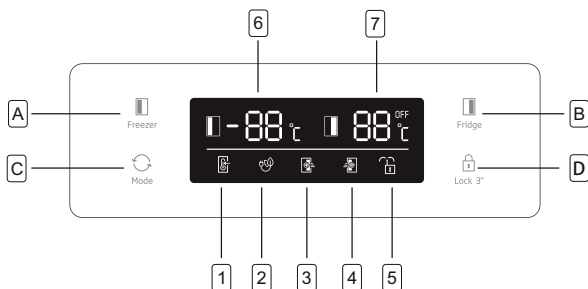

Botões

- A** Pressione para regular a temperatura do congelador (lado esquerdo) de -14 °C a -22 °C.
 - B** Pressione para regular a temperatura do frigorífico (lado direito) de 2 °C a 8 °C e "OFF" (DESLIGAR). Se selecionar "OFF" (DESLIGAR), o frigorífico é desligado.
 - C** Pressione para selecionar o modo de funcionamento – **SMART**, **ECO**, **SUPER COOLING**, **SUPER FREEZING** e **USER'S SETTING** (não aparece nenhum símbolo no visor).
 - D** Pressione o botão **Lock 3"** e mantenha-o pressionado durante três segundos para bloquear os outros três botões.
- D** Pressione e mantenha pressionado durante 1 segundo para desbloquear os outros três botões.

Visor

- 1** No modo **SMART**, o frigorífico define a temperatura dos dois compartimentos automaticamente de acordo com a temperatura interna e a temperatura ambiente.
- 2** No modo **ECO**, o frigorífico consome o mínimo de energia possível.
- 3** No modo **SUPER COOLING**, o compartimento do frigorífico funciona à temperatura mais baixa durante cerca de duas horas. Em seguida, a temperatura definida anteriormente é restaurada de forma automática.
- 4** No modo **SUPER FREEZING**, o compartimento do congelador funciona à temperatura mais baixa durante seis horas. Em seguida, a temperatura definida anteriormente é restaurada de forma automática.
- 5** O símbolo **LOCK** acende-se se os botões forem bloqueados.
- 6** Mostra a temperatura definida para o compartimento do congelador.
- 7** Mostra a temperatura definida para o compartimento do frigorífico.

Alarme da porta aberta

Se uma porta se mantiver aberta durante mais de 90 segundos, soa um alarme periódico até a porta ser fechada.

Utilização diária

Primeira utilização

Limpeza do interior

Antes de utilizar o aparelho pela primeira vez, lave o interior do mesmo e todos os acessórios internos com água morna e um pouco de detergente neutro para remover o odor típico de um produto novo e, a seguir, seque-o bem.

Importante! Não utilize detergentes ou pós abrasivos, uma vez que poderão danificar o acabamento.

Utilização diária

Alimento	Localização
Ovos	Prateleira da porta
Produtos láteos (manteiga, queijo)	Se existir compartimento de bio frescos ou de refrigeração Prateleiras inferiores
Fruta, vegetais e salada	Caixa para fruta e vegetais, compartimento de mais fresco ou EverFresh+ (se disponível)
Carne fresca, aves, peixe fresco, salsichas alimentos cozinhados	Se existir compartimento de bio frescos ou de refrigeração Prateleira inferior
Alimentos prontos a comer, produtos embalados, alimentos enlatados, ou picles.	Prateleiras superiores ou prateleira da porta
Bebidas, garrafas, condimentos, petiscos	Prateleira da porta
Sobras	Prateleiras intermédias

Utilização diária

PT Instruções para guardar alimentos frescos:

Armazenar no compartimento de alimentos frescos:

- Deve manter o seu frigorífico à temperatura recomendada, isto é 4 °C.
- Alimentos para serem guardados devem ser vedados adequadamente para evitar alterações de odor ou sabor.
- Não guardar quantidades excessivas de alimentos no seu frigorífico. Deixar espaços entre os alimentos para permitir que o ar frio circule à sua volta, para atingir um arrefecimento melhor e mais homogéneo.
- Para permitir a abertura menos demorada das portas, os alimentos consumidos diariamente devem ser guardados à frente na prateleira.
- Deixar um espaço entre os alimentos e as paredes interiores, permitindo que o ar circule. Se guardar os alimentos contra a parede de trás, os alimentos podem congelar contra esta parede.
- Alimentos quentes e cozinhados devem ser arrefecidos para a temperatura ambiente antes de os guardar no aparelho. Seguidamente, os alimentos mornos podem ser guardados nas prateleiras inferiores do seu frigorífico. Não colocar os alimentos mornos junto de alimentos altamente perecíveis.
- Descongelar os alimentos congelados no compartimento de alimentos frescos. Desta forma, pode usar os alimentos congelados para diminuir a temperatura no compartimento de alimentos frescos e poupar energia.
- Se for guardada no frigorífico, fruta tropical verde (manga, melão, papaia, banana, ananás), o processo de amadurecimento pode ser acelerado e não é aconselhável uma vez que provoca prazos de armazenamento mais curtos. No entanto, o amadurecimento dos frutos fortemente verdes (maçã, pera) pode ser promovido por um determinado período no compartimento do frigorífico.
- Cebolas, alhos, gengibre e outros tubérculos devem ser armazenados em condições ambientais escuras e frias, não no frigorífico.
- Quando há alimentos deteriorados no interior do frigorífico, os mesmos devem ser deitados fora. Quando é observada a existência de alimentos podres, deve limpar o revestimento interior ou os acessórios que estiveram em contacto para evitar a contaminação.

- Grandes recipientes de alimentos, como por exemplo sopas ou guisados podem ser divididos por recipientes pouco fundos para arrefecerem mais rapidamente no frigorífico. As peças grandes de carne cozinhada e todas as aves devem ser divididas em pedaços mais pequenos com a mesma finalidade.
- Não guardar alimentos não embalados junto a ovos.
- Manter as frutas e os vegetais separados e guardar por exemplo maçãs com maçãs, cenouras com cenouras. As frutas e os vegetais libertam gases diferentes que podem provocar a deterioração dos outros alimentos.
- Deve retirar os vegetais de folha verde dos sacos, envolver o mesmos em papel de cozinha ou num pano de cozinha e guardar no frigorífico. Não esquecer de deve secar os mesmos se tiverem sido enxaguados ou se estiverem molhados antes de os guardar.
- Guardar a fruta e os vegetais que sejam suscetíveis de ficarem secos em sacos de plástico não selados ou perfurados para manter um ambiente húmido mas continuar a permitir a circulação do ar.
- Alimentos diferentes devem ser colocados em zonas diferentes de acordo com as suas propriedades:

“Deve verificar a Categoria Climática adequada do seu aparelho mencionada na placa de classificação. Uma das informações abaixo é válida para o seu aparelho de acordo com a Categoria Climática classificada.”

- SN: Moderada alargada: Este aparelho de refrigeração é concebido para ser usado a uma temperatura ambiente entre 10°C e 32°C.
- N: Moderada: Este aparelho de refrigeração é concebido para ser usado a uma temperatura ambiente entre 16°C e 32°C.
- ST: Subtropical: Este aparelho de refrigeração é concebido para ser usado a uma temperatura ambiente entre 16°C e 38°C.
- T: Tropical Este aparelho de refrigeração é concebido para ser usado a uma temperatura ambiente entre 16°C e 43°C.

Utilização diária

PT Armazenar no compartimento congelador:

- É recomendado manter a temperatura no frigorífico a -20 °C exceto se em condições ambientais extremas.
- 4-6 horas antes de congelar ativar a função Congelação Rápida para permitir uma congelação mais rápida.
- Alimentos quentes devem ser arrefecidos para a temperatura ambiente antes de guardar no compartimento congelador.
- Os alimentos cortados em pequenas porções congelarão mais rapidamente e será mais fácil descongelar e cozinhar.
- É melhor embalar os alimentos antes de os pôr no congelador.
- A fim de evitar a expiração do tempo de armazenamento, deve anotar a data de congelamento, limite de tempo e nome do alimento na embalagem de acordo com os períodos de armazenamento dos diferentes alimentos.
- Não exceder os prazos de armazenagem de alimentos recomendados pelos fabricantes. Retirar apenas a quantidade de alimento necessária do congelador.
- Consumir rapidamente alimentos descongelados. Os alimentos descongelados não podem ser voltados a congelar exceto se estiverem cozinhados. Não é seguro consumir alimentos frescos voltados a congelar e não cozinhados.
- Quando congelar alimentos frescos, evitar que fiquem em contato com alimentos já congelados. Pode provocar o descongelamento dos produtos já congelados.

Quando guardar alimentos congelados comercialmente, deve seguir estas orientações:

- Seguir sempre as orientações do fabricante sobre qual o período de tempo em que devem ser guardados. Não exceder estas orientações!
- Tentar manter o período de tempo entre a compra e o armazenamento tão curto quanto possível para preservar a qualidade dos alimentos.
- Comprar alimentos congelados, que tenham sido guardados a uma temperatura de -18 °C ou inferior.
- Evitar comprar alimentos que tenham gelo ou geada na embalagem – Isto indica que o produto deve ter sido parcialmente descongelado e congelado de novo em determinada altura - subidas de temperatura afetam a qualidade dos alimentos.
- Recomendamos uma definição de temperatura de 4 °C para o compartimento dos alimentos frescos e uma temperatura de -20 °C para o compartimento do congelador para obter uma melhor preservação dos alimentos.
- Com exceção de condições ambientais extremas, se a temperatura for definida nos valores recomendados como +4 °C/-20 °C, a frescura global será prolongada nos compartimentos dos alimentos frescos e do congelador. Se a temperatura do compartimento dos produtos frescos for definido para mais fria, a fruta fresca e os vegetais podem congelar parcialmente ou serem expostos a danos provocados pelo frio, enquanto uma temperatura mais moderada pode causar uma deterioração mais rápida dos alimentos altamente perecíveis (produtos láteos, carnes).

Utilização diária

Congelar alimentos frescos

- O congelador é adequado para congelar alimentos frescos e armazenar alimentos congelados e ultracongelados durante um longo período de tempo.
- Coloque os alimentos a congelar no compartimento de baixo.
- A quantidade máxima de alimentos que podem ser congelados em 24 horas encontra-se especificada na placa de características.
- O processo de congelamento dura 24 horas. Durante esse período, não adicione outros alimentos a congelar.

Armazenar alimentos congelados

No início do funcionamento ou após um período sem utilização, antes de colocar o produto no compartimento, deixe o aparelho funcionar, pelo menos, durante 2 horas com os valores máximos.

Importante! Caso ocorra o descongelamento accidental, por exemplo, devido a um corte de corrente por um período de tempo superior ao indicado na tabela de características técnicas, em «rising time» (tempo para atingir a temperatura de congelação), os alimentos descongelados devem ser consumidos rapidamente ou cozinhados de imediato e, depois, recongelados (depois de cozinhados).

cuidado! O compartimento de 2 estrelas, com temperatura entre -12°C e -18°C , não é adequado para gelados.

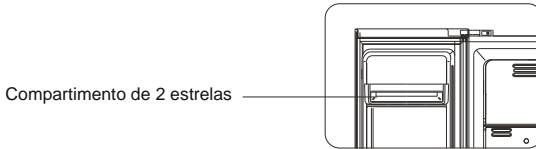

Descongelação

Antes de serem utilizados, os alimentos ultracongelados ou congelados podem ser descongelados no compartimento do frigorífico ou à temperatura ambiente, dependendo do tempo disponível para essa operação.

Os pedaços pequenos podem até ser cozinhados ainda congelados, saídos diretamente do congelador. Nesse caso, a cozedura será mais demorada.

Acessórios

Prateleiras amovíveis

As paredes do frigorífico dispõem de várias calhas para que seja possível colocar as prateleiras da forma desejada.

Posicionamento dos compartimentos da porta

Para guardar embalagens de alimentos de vários tamanhos, os compartimentos da porta podem ser colocados a alturas diferentes. Para fazer estes ajustes, proceda da seguinte forma: puxe gradualmente o compartimento na direção das setas até ficar solto e depois volte a colocá-lo da forma desejada.

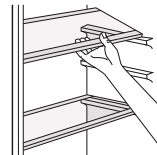

Utilização diária

Sugestões e dicas úteis

Sugestões para congelação

Para poder tirar o máximo partido do processo de congelação, eis algumas sugestões importantes:

- a quantidade máxima de alimentos que podem ser congelados em 24 horas encontra-se indicada na placa de características;
- o processo de congelamento dura 24 horas. Durante esse período, não devem ser adicionados outros alimentos a congelar;
- congelar apenas alimentos frescos, de qualidade e bem limpos;
- prepare os alimentos em porções pequenas para permitir a sua congelação rápida e completa e para que possa, depois, descongelar apenas a quantidade necessária;
- envolva os alimentos em película de alumínio ou película aderente e certifique-se de que as embalagens são herméticas;
- não permita que alimentos frescos e não congelados toquem em alimentos já congelados, evitando assim a subida de temperatura destes últimos;
- os alimentos magros conservam-se melhor e durante mais tempo do que os alimentos gordos; o sal reduz o tempo de armazenamento dos alimentos;
- os cubos de gelo, se consumidos de imediato depois de serem retirados do congelador, podem provocar queimaduras por frio na pele;
- é aconselhável indicar a dada de congelamento em cada embalagem individual para lhe permitir a remoção da mesma do compartimento do congelador, pode provocar queimaduras por frio na pele;
- é aconselhável indicar a dada de congelamento em cada embalagem individual para lhe permitir controlar o tempo de armazenamento.

Sugestões para armazenamento de alimentos congelados

Para obter o melhor desempenho deste aparelho, deve certificar-se de que os alimentos congelados vendidos no mercado foram devidamente armazenados pelo lojista;

certifique-se de que os alimentos congelados são transferidos da loja para o congelador no menor espaço de tempo possível; não abra a porta frequentemente nem a deixe aberta durante mais tempo do que o necessário.

Depois de descongelados, os alimentos deterioram-se rapidamente e não podem ser recongelados.

Não ultrapasse o período de armazenamento indicado pelo fabricante do alimento.

Sugestões para a refrigeração de alimentos frescos

Para obter o melhor desempenho:

- Não armazene alimentos quentes ou líquidos em evaporação no frigorífico
- Não tape ou envolva o alimento, em especial se tiver um sabor forte

Sugestões para refrigeração

Sugestões úteis:

- A fazer (todos os tipos): envolver em sacos de plástico e colocar nas prateleiras de vidro acima da gaveta dos vegetais.
- Por questões de segurança, armazene desta forma durante apenas um ou dois dias, no máximo.
- Alimentos cozinhados, pratos frios, etc.: devem ser tapados e podem ser colocados em qualquer prateleira.
- Frutos e vegetais: devem ser bem limpos e colocados na(s) gaveta(s) especial(ais) fornecida(s).
- Manteiga e queijo: devem ser colocados em recipientes herméticos especiais ou envoltos em película de alumínio ou sacos de plástico para excluir o máximo de ar possível.
- Garrafa de leite: deve ter tampa e ser armazenada nos compartimentos da porta.
- Bananas, batatas, cebolas e alhos, se não estiverem embalados, não devem ser guardados no frigorífico.

Limpeza

Por questões de higiene, o interior do aparelho, incluindo os acessórios interiores, deve ser limpo regularmente.



Cuidado! Durante a limpeza, o aparelho não deve estar ligado à eletricidade. Risco de choque elétrico! Antes da limpeza, desligue o aparelho e retire a ficha da tomada elétrica, ou desligue o disjuntor ou o fusível correspondente. Nunca limpe o aparelho com um dispositivo de limpeza a vapor. A humidade pode acumular-se nos componentes elétricos e provocar o risco de choque elétrico! Os vapores quentes podem danificar as peças em plástico. O aparelho deve estar seco antes de voltar a ser posto em funcionamento.

Importante! Os óleos etéreos e solventes orgânicos, por exemplo, sumo de limão ou sumo de casca de laranja, ácido butírico, e produtos de limpeza com ácido acético, podem atacar o plástico.

Utilização diária

- Não permita que essas substâncias entrem em contacto com as peças do aparelho.
- Não utilize produtos de limpeza abrasivos.
- Retire os alimentos do congelador. Armazene-os num local fresco, bem tapados.
- Desligue o aparelho e retire a ficha da tomada elétrica, ou desligue o disjuntor correspondente.
- Limpe o aparelho e os acessórios interiores com um pano e água morna. Depois da limpeza, passe com água limpa e seque com um pano.
- Depois de todos os elementos estarem secos, volte a pôr o aparelho em funcionamento.

Resolução de problemas



Cuidado! Antes de resolver problemas, desligue a alimentação elétrica. A resolução de problemas não contidos neste manual deve ser realizada apenas por um eletricista qualificado ou uma pessoa competente.

Importante! A utilização normal do aparelho emite alguns sons (compressor, circulação do refrigerante).

Problema	Possível causa	Solução
O equipamento não funciona	A ficha elétrica não está ligada ou está solta	Introduzir a ficha na tomada.
	O fusível fundiu-se ou tem defeito	Verifique o fusível e substitua-o se for necessário.
	A tomada tem defeito	As avarias da alimentação elétrica devem ser corrigidas por um eletricista
Os alimentos estão demasiado quentes.	A temperatura não está corretamente ajustada.	Consulte a secção inicial de Definição de Temperatura.
	A porta esteve aberta durante um longo período.	Abra a porta apenas pelo tempo que for necessário.
	Foi colocada no aparelho uma grande quantidade de alimentos quentes nas últimas 24 horas.	Rode temporariamente o botão de regulação de temperatura para uma definição de temperatura mais fria.
	O aparelho está próximo de uma fonte de calor.	Consulte a secção sobre o local de instalação.
O aparelho arrefece demasiado	A definição da temperatura está definida para muito fria.	Rode temporariamente o botão de regulação de temperatura para uma definição de temperatura mais quente.
Ruidos incomuns	O equipamento não está nivelado.	Reajuste os pés.
	O aparelho está a tocar na parede ou noutros objetos.	Desloque ligeiramente o aparelho.
	Um componente, por exemplo, um tubo na parte de trás do aparelho, está a tocar noutra parte do aparelho ou na parede.	Se for necessário, afaste cuidadosamente o componente.
Há água no chão	O orifício de escoamento da água está obstruído.	Consulte a secção de Limpeza e Cuidados.
Os painéis laterais estão quentes	É normal. A troca térmica ocorre nos painéis laterais	Se for necessário, use luvas para tocar nos painéis laterais.

Se a avaria persistir, contacte o Centro de Assistência Técnica.



ELIMINAÇÃO

Este símbolo indica que o produto não deve ser eliminado com outros resíduos domésticos no final da sua vida útil. Os aparelhos usados devem ser levados para o ponto de recolha oficial para reciclagem de aparelhos elétricos e eletrónicos. Para encontrar esses sistemas de recolha, contacte as autoridades da sua localidade ou a loja onde comprou o produto. Cada família tem um papel importante na recuperação e reciclagem de aparelhos velhos. A eliminação adequada de aparelhos usados ajuda a evitar potenciais consequências negativas para o ambiente e a saúde das pessoas.

PT ISENÇÃO DE RESPONSABILIDADE / ADVERTÊNCIA

Algumas falhas (simples) podem ser tratadas de forma adequada pelo utilizador final sem que surja qualquer problema de segurança ou de utilização não segura, desde que as mesmas sejam solucionadas dentro dos limites e de acordo com as seguintes instruções (consultar a secção "Reparação Autónoma").

Portanto, exceto se contrariamente autorizado na secção "Reparação Autónoma" abaixo, as reparações devem ser realizadas por profissionais reparadores registados de modo a evitar problemas de segurança. Um reparador profissional registado é um reparador profissional a quem o fabricante concedeu acesso às instruções e à lista de peças de substituição deste produto de acordo com os métodos descritos na lei nos termos da Diretiva 2009/125/CE.

No entanto, apenas o agente de reparação (ou seja, os reparadores profissionais autorizados) com quem pode entrar em contacto através do número de telefone fornecido no manual do utilizador/cartão da garantia ou através do seu revendedor autorizado que pode fornecer serviços de acordo com os termos de garantia. Portanto, deve estar ciente de que as reparações feitas por reparadores profissionais (não autorizados por Beko) anulam a garantia.

Reparação Autónoma

A reparação autónoma pode ser feita pelo utilizador final em relação à seguintes peças de substituição: porta, manípulos, dobradiças das portas, tabuleiros, cestos e vedantes da porta (é disponibilizada uma lista atualizada em support.beko.com), a partir de 1 de março de 2021).

Além disso, para garantir a segurança do produto e evitar o risco de ferimentos graves, a reparação autónoma referida deve ser feita seguindo as instruções do manual do utilizador

para reparação autónoma ou as que estão disponíveis em support.beko.com Para sua segurança, deve desligar o produto antes de tentar fazer qualquer reparação autónoma.

As tentativas de reparação feitas pelos utilizadores finais de peças não incluídas na referida lista e/ou não seguindo as instruções nos manuais do utilizador relativamente à mesma ou que se encontram disponíveis em support.beko.com, podem levantar questões de segurança não atribuíveis a Beko, e anularão a garantia do produto.

Portanto, é altamente recomendável que os utilizadores finais evitem tentar realizar reparações que não se enquadrem na lista mencionada de peças de substituição, e nesse caso deverão contactar com reparadores profissionais autorizados ou reparadores profissionais registados. Por outro lado, as referidas tentativas por parte dos utilizadores finais podem provocar problemas de segurança e danificar o produto e, subsequentemente, provocar incêndio, inundação, eletrocussão e ferimentos graves.

Por exemplo, mas não limitado a, as seguintes reparações devem ser realizadas por Reparadores profissionais autorizados ou registados: compressor, circuito de refrigeração, placa de circuitos, placa do inversor, placa do visor, etc.

O fabricante/vendedor não pode ser responsabilizado em circunstâncias em que os utilizadores finais não cumpram com o acima referido.

A disponibilidade de peças de substituição da frigorífico que comprou é de 10 anos. Durante este período, as peças de substituição originais estarão disponíveis para operar corretamente a frigorífico. A duração mínima da garantia do frigorífico que adquiriu é de 24 meses.

Frigider

Manual de instrucțiuni

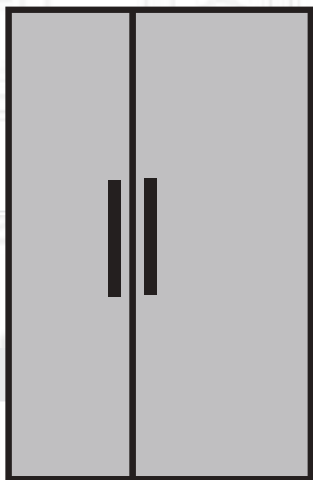

GNO4331XPCHN

GNO4331XPN

GNO4321XP

GNO4321W

RO

beko

i INFORMAȚII

**ENERG** ⚡

SUPPLIER'S NAME

MODEL IDENTIFIER

A**A**

Informațiile despre model, care sunt stocate în baza de date a produselor, pot fi obținute prin accesarea următorului site web și căutarea identificatorului dvs. de model (*) aflat pe eticheta energetică.



<https://eprel.ec.europa.eu/>

În interesul siguranței dvs. și pentru a asigura utilizarea corectă, înainte de instalarea și de prima utilizare a aparatului, citiți cu atenție acest manual de utilizare, inclusiv recomandările și avertismentele acestuia. Pentru a evita greșelile și accidentele inutile, este important să vă asigurați că toți cei care utilizează aparatul sunt pe deplin familiarizați cu operarea acestuia și instrucțiunile de siguranță. Păstrați aceste instrucțiuni și asigurați-vă că acestea rămân împreună cu aparatul dacă este mutat sau vândut, astfel încât toți cei care îl utilizează pe parcursul perioadei sale de valabilitate sunt informați corect cu privire la utilizarea și siguranța aparatului. Pentru siguranța vieții și a proprietății, păstrați instrucțiunile de utilizare deoarece producătorul nu este responsabil pentru daunele cauzate de omisiune.

Siguranța copiilor și persoanelor vulnerabile







- Acest aparat poate fi utilizat de copiii cu vârsta de cel puțin 8 ani și de persoanele cu capacități fizice, senzoriale sau mentale reduse sau cu lipsa de experiență și cunoștințe dacă sunt supravegheate sau instruite cu privire la utilizarea aparatului într-un mod sigur și dacă înțeleg pericolele implicate.
- Copiilor cu vârsta cuprinsă între 3 și 8 ani li se permite să încarce și să descarce acest aparat.
- Copiii trebuie supravegheați pentru a nu se juca cu aparatul.
- Curățarea și întreținerea nu trebuie făcute de copii decât dacă au vârsta de peste 8 ani și dacă sunt supravegheați.
- Păstrați tot ambalajul departe de copii. Există riscul de sufocare.
- Dacă aruncați aparatul, scoateți fișa din priză, tăiați cablul de conectare (cât mai aproape posibil de aparat) și scoateți ușa pentru a împiedica copiii să se electrocuteze sau să rămână închiși în el.
- Dacă acest aparat cu garnituri magnetice pentru uși înlocuiește un aparat mai vechi cu dispozitiv de închidere (zăvor) pe ușă sau pe capac, asigurați-vă că acesta nu poate fi folosit de a renunța la acesta. Astfel nu va deveni o capcană pentru copii.

Informații generale privind siguranța

-  **AVERTISMENT!** Țineți deschise gurile de aerisire din locul în care este instalat aparatul sau în structura încastrată, fără obstacole.
-  **AVERTISMENT!** Nu folosiți dispozitive mecanice sau alte mijloace de accelerare a procesului de dezghețare, altele decât cele recomandate de către producător.
-  **AVERTISMENT!** Nu deteriorați circuitul de răcire.

Informații privind siguranța



-  **AVERTISMENT!** Nu utilizați alte aparate electrice (cum ar fi aparatele de făcut înghețată) în interiorul aparatelor frigorifice, decât dacă sunt omologate în acest sens de producător.
-  **AVERTISMENT!** Nu atingeți becul dacă a fost aprins o perioadă lungă de timp, deoarece ar putea fi foarte fierbinte.¹⁾
-  **AVERTISMENT!** La poziționarea aparatului, verificați dacă cablul de alimentare este prins sau deteriorat.
-  **AVERTISMENT!** Nu amplasați prize portabile multiple sau surse de alimentare portabile în partea din spate a aparatului.
- Nu depozitați pe acest aparat substanțe explozive, cum ar fi spray-urile cu agent de propulsare inflamabil.
- Izobutanul frigorific (R600a) este conținut în circuitul frigorific al aparatului, un gaz natural cu un nivel ridicat de compatibilitate cu mediul, care este totuși inflamabil.
- În timpul transportului și instalării aparatului, asigurați-vă că nici unul dintre componentele circuitului frigorific nu este deteriorat.
 - evitați flăcările deschise și sursele de aprindere
 - ventilați bine camera în care se află aparatul
- Este periculos să modificați specificațiile sau să modificați acest produs în orice mod. Orice deteriorare a cablului poate cauza scurtcircuit, incendiu și/sau electrocutare..
- Acest aparat este destinat uzului casnic și aplicațiilor similare, cum ar fi
 - bucătăriile destinate personalului din magazine, birouri și alte medii profesionale;
 - ferme și utilizarea de către clienți ai hotelurilor, motelurilor și alte medii de tip rezidențial;
 - de tipul pensiunilor;
 - catering și alte aplicații similare din afara zonei comerțului cu amănuntul.
-  **AVERTISMENT!** Toate componentele electrice (fișă, cablul de alimentare, compresorul, etc.) trebuie înlocuite de un agent de service autorizat sau personal calificat.
-  **AVERTISMENT!** Becul electric furnizat împreună cu acest aparat este un „bec special de utilizare” care poate fi utilizat doar cu aparatul livrat. Această „lampă specială de utilizare” nu se poate utiliza la iluminatul casnic.¹⁾

1) Dacă există un corp de iluminat în compartiment.



Informații privind siguranța



- Cablul de alimentare nu trebuie extins.
- Asigurați-vă că fișa de alimentare nu este zdrobită sau deteriorată de partea din spate a aparatului. O fișă de alimentare stricată sau deteriorată se poate supraîncălzi și poate cauza un incendiu.
- Asigurați-vă că puteți ajunge la priza de alimentare a aparatului.
- Nu trageți cablul de alimentare.
- Dacă priza de alimentare este slăbită, nu introduceți ștecherul. Există riscul de electrocutare sau de incendiu.
- Nu trebuie să folosiți aparatul fără lampă.
- Acest aparat este greu. Trebuie să aveți grijă când îl deplasați.
- Nu scoateți și nu atingeți obiecte din compartimentul congelatorului dacă aveți mâinile umede/ude, deoarece puteți suferi abraziuni ale pielii sau degerături.
- Evitați expunerea prelungită a aparatului la lumina directă a soarelui.

Utilizare zilnică

- Nu puneți nimic fierbinte pe piesele din plastic ale aparatului.
- Nu puneți produse alimentare direct pe peretele posterior.
- Alimentele congelate nu trebuie să fie re-congelate după ce au fost dezghețate.¹⁾
- Depozitați alimentele congelate preambalate în conformitate cu instrucțiunile producătorului de alimente congelate.¹⁾
- Trebuie respectate cu strictețe recomandările producătorului privind depozitarea. Consultați instrucțiunile relevante.
- Nu puneți băuturi carbogazoase în compartimentul congelator, deoarece creează presiune asupra recipientului, ceea ce ar putea duce la explozia acestuia, ducând la deteriorarea aparatului.¹⁾
- Batoanele de înghețată pot cauza degerături, dacă sunt consumate direct din aparat.¹⁾

Întreținere și curățare

- Înainte de întreținere, opriți aparatul și scoateți ștecherul de la priză.
- Nu curățați aparatul cu obiecte metalice.
- Nu folosiți obiecte ascuțite pentru a scoate gheața din aparat. Utilizați o racletă din plastic.¹⁾
- Verificați în mod regulat dacă există apă dezghețată în scurgerea din frigider. Dacă este necesar, curățați scurgerea. Dacă scurgerea este blocată, apa va fi colectată în partea inferioară a aparatului.²⁾

Pentru a evita contaminarea alimentelor, vă rugăm să respectați următoarele instrucțiuni

- Deschiderea ușii pentru perioade lungi de timp poate determina o creștere semnificativă a temperaturii în compartimentele aparatului.
- Curățați în mod regulat suprafețele care pot veni în contact cu sistemele de alimentare și de scurgere accesibile.
- Curățați rezervoarele de apă curată în cazul în care nu au fost utilizate timp de 48 de ore; spălați sistemul de apă conectat la o sursă de apă în cazul în care apa nu a fost trasă timp de 5 zile.
- Stocați carnea crudă și peștele în recipiente adecvate în frigider, astfel încât acestea să nu intre în contact cu alte produse alimentare sau să se scurgă pe acestea.

¹ Dacă există un compartiment congelator.

² Dacă există un compartiment de păstrare de alimente proaspete.

- Compartimentele de două stele (dacă sunt prevăzute pentru aparat) pentru alimentele congelate sunt adecvate pentru depozitarea alimentelor pre-congelate, depozitarea sau producerea înghețatei și cuburilor de gheață.
- Compartimentele cu una, două sau trei stele (dacă sunt prevăzute pentru aparat) nu sunt adecvate pentru înghețarea alimentelor proaspete.
- Dacă aparatul este lăsat gol pentru perioade lungi de timp, opriți-l, decongețați-l, curățați-l, uscați-l și lăsați ușa deschisă pentru a preveni dezvoltarea de mucegai în interiorul aparatului.

Instalarea

Important! Pentru racordul electric, respectați cu atenție instrucțiunile date în paragrafele specifice.

- Despachetați aparatul și verificați dacă există daune. Nu conectați aparatul dacă este deteriorat. Raportați posibile daune imediat în magazinul de unde l-ați cumpărat. În acest caz păstrați ambalajul.
- Se recomandă să așteptați cel puțin patru ore înainte de conectarea aparatului pentru a permite uleiului să curgă înapoi în compresor.
- În jurul aparatului trebuie să existe o circulație adecvată a aerului, în caz contrar acesta se poate supraîncălzi. Pentru a obține o ventilație suficientă, respectați instrucțiunile relevante pentru privind instalarea.
- Ori de câte ori este posibil, distanțierele produsului trebuie să fie pe perete pentru a evita atingerea sau prinderea părților calde (compresor, condensator) pentru a preveni posibile arsuri.
- Aparatul nu trebuie să fie amplasat în apropierea radiatoarelor sau a mașinilor de gătit.
- Asigurați-vă că fișa de alimentare este accesibilă după instalarea aparatului.



Service

- Lucrările electrice necesare pentru efectuarea lucrărilor de întreținere a aparatului trebuie să fie efectuate de un electrician calificat sau o persoană competentă.
- Service pentru acest produs trebuie să se facă de un Centru de Service autorizat și trebuie folosite doar piese de schimb originale.

Economisirea energiei

- Nu introduceți în frigider alimente fierbinți;
- Nu înghețați alimentele, deoarece acest lucru împiedică circulația aerului;
- Asigurați-vă că alimentele nu ating partea din spate a compartimentului (compartimentelor);
- În cazul unei pene de curent, nu deschideți ușa (ușile);
- Nu deschideți ușa (ușile) frecvent;
- Nu țineți ușa (ușile) deschisă(e) prea mult timp;
- Nu setați termostatul la temperaturi prea scăzute;
- Toate accesoriile, cum ar fi sertarele, polițele, trebuie păstrate acolo pentru un consum mai mic de energie.

Protecția Mediului

 Acest aparat nu conține gaze care ar putea deteriora stratul de ozon, nici în circuitul de răcire, nici în materialele de izolație. Aparatul nu trebuie aruncat împreună cu deșeurile urbane și gunoier menajer. Spuma de izolație conține gaze inflamabile: aparatul trebuie să fie aruncat în conformitate cu reglementările aparatului care trebuie obținute de la autoritățile locale. Evitați deteriorarea unității de răcire, în special a schimbătorului de căldură. Materialele folosite pe acest aparat marcate cu simbolul  sunt reciclabile.

 Simbolul de pe produs sau pe ambalaj indică faptul că acest produs nu poate fi tratat ca deșeu menajer. În schimb, ar trebui să fie ridicat de la punctul de colectare adecvat pentru reciclarea echipamentelor electrice și electronice. Asigurându-vă că acest produs este aruncat corect, veți preveni eventualele consecințe negative asupra mediului și sănătății umane, care ar putea fi cauzate de manevrarea inadecvată a deșeurilor acestui produs. Pentru informații mai detaliate despre reciclarea acestui produs, vă rugăm să contactați consiliul local, serviciul de eliminare a deșeurilor menajere sau magazinul de unde ați achiziționat produsul.

Materiale de ambalare

Materialele cu simbolul sunt reciclabile. Aruncați ambalajul într-un recipient adecvat de colectare pentru a-l recicla.

Aruncarea aparatului

1. Deconectați ștecherul de la priză.
2. Tăiați cablul de alimentare și aruncați-l.



 **AVERTIZARE!** În timpul utilizării, întreținerii și eliminării aparatului, vă rugăm să acordați atenție simbolului similar cu cel de pe partea stângă, care este situat pe partea din spate a aparatului (panoul din spate sau compresor) și este de culoare galben sau portocaliu.

Este un simbol de avertizare pentru risc de incendiu. Există materiale inflamabile în conductele de agent frigorific și compresor.

Vă rugăm să stați departe de sursa de foc în timpul utilizării, întreținerii și eliminării aparatului.

Prezentare generală

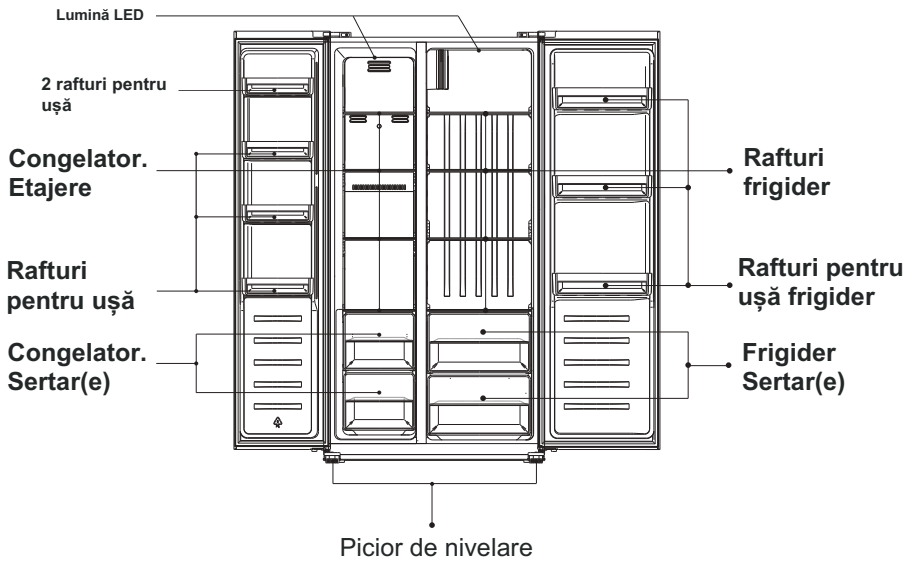

Observație: Această imagine este doar pentru referință. Aparatul real este probabil diferit.

Instalarea

Dacă ușa de bucătărie nu este suficient de largă pentru a trece frigiderul, mânerul și ușile pot fi scoase conform procedurii de mai jos.

Scoaterea mânerelor

Unealtă necesară: Cheie hexagonală în sacul accesoriu.

- Asigurați-vă că aparatul este deconectat și golit.
- Toate piesele scoase trebuie să fie păstrate pentru reînaltarea ușii.

1. Deșurubați mânerele cu cheie hexagonală.

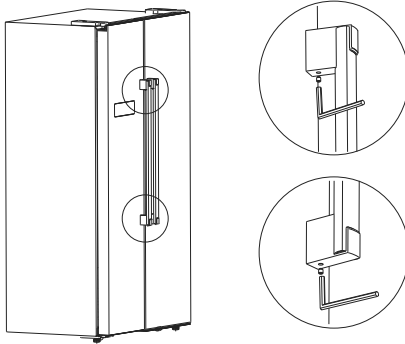

2. Trageți mânerele pentru a le scoate.

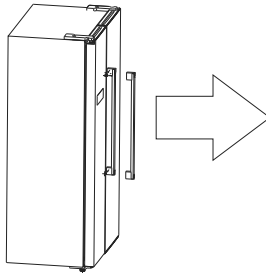

3. După ce aparatul este poziționat, instalați mânerele urmând procesul în ordine inversă.

Instalarea

Scoateți ușile

Unealtă necesară: șurubelniță Phillips, șurubelniță cu vârf plat

- Asigurați-vă că aparatul este deconectat și golit.
- Pentru a scoate ușa, este necesar să înclinați unitatea în spate. Trebuie să așezați unitatea pe ceva solid astfel încât să nu alunece în timpul procesului de scoatere a ușii.
- Toate piesele scoase trebuie să fie păstrate pentru reînstalarea ușii.
- Nu așezați unitatea în poziție întinsă, deoarece se poate deteriora sistemul de răcire.
- Este mai bine ca două persoane să manevreze unitatea în timpul montării .

1. Deșurubați capacul balamalei cu ajutorul șurubelniței Phillips.

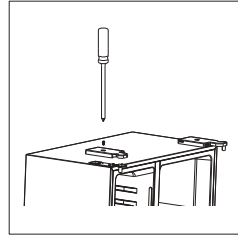

2. Deconectați cablurile.

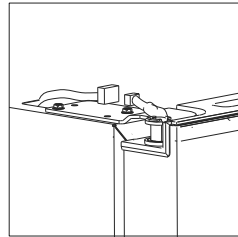

3. Deșurubați balamaua de sus.

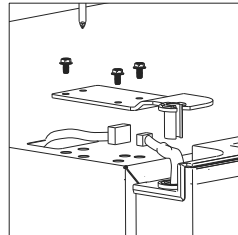

Instalarea

4. Ridicați ușa și puneți-o pe un suport moale. Apoi scoateți altă ușă cu același proces.

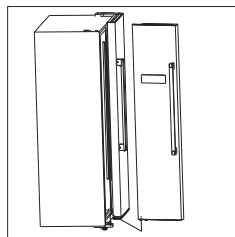

5. Deșurubați balamalele de jos.

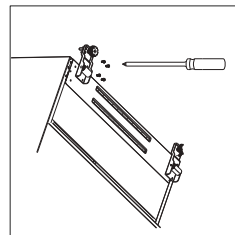

6. Dacă aparatul este așezat, instalați ușile urmând procesul în ordine inversă.

Instalarea

Cerințe de Spațiu

- Selectați un loc fără expunere directă la lumina soarelui;
- Selectați un loc cu spațiu suficient pentru ca ușile frigiderului să se deschidă cu ușurință;
- Selectați un loc cu podele nivelate (sau aproape nivelate);
- Lăsați spațiu suficient pentru a instala frigiderul pe o suprafață plană;
- Lăsați loc la dreapta, la stânga, în spate și sus la instalare. Acest lucru va ajuta la reducerea consumului de energie și va menține facturile de energie mai mici.

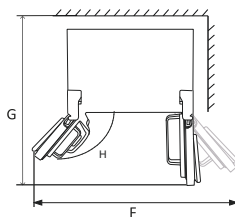
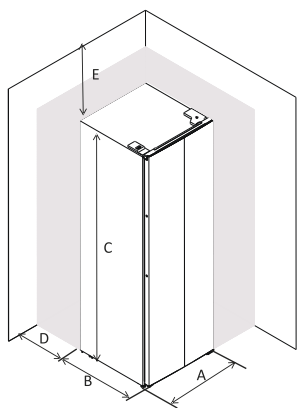

A	905
B	595
C	1770
D	min=50
E	min=50
F	1800
G	1490
H	135°

Nivelarea și ancorarea frigiderului

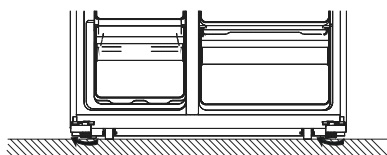

- Nivelarea și ancorarea frigiderului prin reglarea picioarelor.
- Rotiți picioarele, manual, în sensul acelor de ceasornic pentru a le ridica.
- Rotiți picioarele, manual, în sensul invers acelor de ceasornic pentru a le coborî.

Instalarea

Poziționare

- Instalați acest aparat într-un loc în care temperatura ambientă corespunde clasei de climat indicate pe plăcuța cu caracteristici tehnice ale aparatului: pentru aparatele frigorifice cu clasa de climat:
- temperat extins: acest aparat frigorific are ca scop să fie folosit în temperaturi ambientale între 10 ° C și 32 ° C; (SN)
 - temperat: acest aparat frigorific are ca scop să fie folosit în temperaturi ambientale între 16 ° C și 32 ° C; (N)
 - subtropical: acest aparat frigorific are ca scop să fie folosit în temperaturi ambientale între 16 ° C și 38 ° C; (ST)
 - tropical: acest aparat frigorific are ca scop să fie folosit în temperaturi ambientale între 16 ° C și 43 ° C; (T)

Amplasare

Aparatul trebuie instalat la distanță de sursele de căldură, cum ar fi radiatoarele, cazanele, lumina directă a soarelui etc. Asigurați-vă că aerul poate circula liber în spatele dulapului. Pentru a asigura cea mai bună performanță, dacă aparatul este încastrat în perete, distanța minimă dintre partea superioară și perete trebuie să fie de cel puțin 100 mm. În mod ideal, totuși, aparatul nu trebuie încastrat în perete. Nivelarea corectă este asigurată de unul sau mai multe picioare ajustabile la baza aparatului.

Acest aparat frigorific nu este destinat utilizării ca aparat încorporat;



Avertisment! Trebuie să fie posibilă deconectarea aparatului de la rețeaua electrică; prin urmare, fișa trebuie să fie ușor accesibilă după instalare.

Conexiune electrică

Înainte de conectare, asigurați-vă că tensiunea și frecvența indicate pe plăcuța cu caracteristici corespund sursei dumneavoastră de alimentare. Acest aparat trebuie împământat. Cablul sursei de alimentare este prevăzut cu un cuplu pentru acest scop. Dacă priza electrică de uz casnic nu are împământare, conectați aparatul la o altă priză cu împământare, în conformitate cu reglementările în vigoare, consultând un electrician calificat. Producătorul declină orice responsabilitate dacă nu se respectă măsurile de siguranță de mai sus. Acest aparat respectă directivele CEE.

Utilizare zilnică

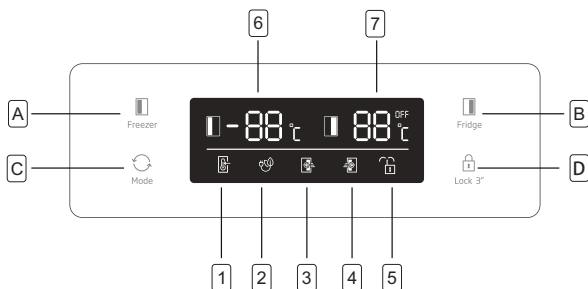

Butoane

- A Apăsați pentru a regla temperatura compartimentului congelator (partea stângă) de la -14°C la -22°C.
- B Apăsați pentru a regla temperatura compartimentului frigider (partea dreaptă) de la 2°C la 8°C și "OPRITĂ". Dacă selectați „OPRIRE”, compartimentul congelator va fi oprit.
- C Apăsați pentru a selecta modul de funcționare **SMART**, **ECO**, **SUPER COOLING**, **SUPER FREEZING** și **SETAREA UTILIZATORULUI** (nu este afișat niciun simbol).
- D Apăsați **Lock 3**, și țineți apăsat timp de 3 secunde pentru a bloca alte trei butoane.
- D Apăsați și mențineți apăsat timp de 1 secundă pentru a debloca alte trei butoane.

Afișaj

- 1 Modul **SMART**, frigiderul reglează automat temperatura a două compartimente în funcție de temperatura internă și temperatura ambientă.
- 2 Modul **ECO**, frigiderul funcționează la cea mai mică valoare a consumului de energie.
- 3 **SUPER COOLING** răcește compartimentul congelator la cea mai scăzută temperatură timp de aprox. 2 ore. Apoi, temperatura setată înainte de modul super este restabilită automat.
- 4 **SUPER FREEZING** răcește compartimentul congelator la cea mai scăzută temperatură timp de aprox. 6 ore. Apoi, temperatura setată înainte de modul super este restabilită automat.
- 5 **LOCK**, simbolul se aprinde dacă butoanele sunt blocate.
- 6 Se afișează temperatura de reglare a compartimentului congelator.
- 7 Se afișează temperatura de reglare a compartimentului frigider.

Alarmă de ușă deschisă

Dacă o ușă rămâne deschisă timp de 90 de secunde, se va auzi periodic alarma până când ușa este închisă.

Utilizare zilnică

Prima utilizare

Curățarea interiorului

Înainte de a folosi aparatul pentru prima dată, spălați interiorul și toate accesoriile interne cu apă caldă și un săpun neutru, pentru a elimina mirosul tipic al unui produs nou, apoi uscați bine.

Important! Nu utilizați detergenți sau pulberi abrazive, deoarece acestea vor deteriora finisajul.

Utilizare zilnică

Aliment	Loc
Ouă	Suport ușă
Produse lactate (unt, brânză)	Dacă sunt disponibile, compartimentul biofresh sau răcitorul Rafturile inferioare
Fruite, legume și salată	Cuția pentru fructe și legume, răcitorul sau compartimentul EverFresh+ (dacă e disponibil)
Carnea proaspătă, păsările, peștele proaspăt, cârnații, Mâncarea gătită	Dacă sunt disponibile, compartimentul biofresh sau răcitorul Raftul inferior
Mâncarea gata de consumat, produsele împachetate, produsele la conservă, produsele murate	Rafturile superioare sau raftul de pe ușă
Băuturi, sticle, sosuri, gustări	Suport ușă
Resturi	Rafturi de mijloc

RO Ghid pentru stocarea alimentelor:

Stocarea în compartimentul pentru alimente proaspete:

- Mențineți frigiderul la un nivel recomandat al temperaturii, cum ar fi 4°C.
- Alimentele de stocat trebuie sigilate în mod adecvat pentru a evita mirosurile sau alterarea gustului.
- Nu stocați cantități excesive de alimente în frigider. Lăsați spațiu între alimente pentru a permite aerului rece să pătrundă printre ele pentru a realiza o răcire la bună și mai omogenă.
- Pentru a permite deschideri mai scurte ale ușii, alimentele consumate zilnic ar trebui stocate în partea din față a raftului.
- Lăsați un spațiu între alimente și pereții interiori, permițând trecerea aerului. Dacă stocați alimente lipite de peretele din spate, acestea ar putea îngheța.
- Mâncarea fierbinte, gătită trebuie răcită la temperatura camerei înainte de stocarea în aparat. Apoi, mâncarea caldă poate fi stocată în rafturile de jos ale frigiderului. Nu puneți mâncare caldă lângă alimente extrem de perisabile.
- Dezghetați mâncarea înghețată în compartimentul pentru alimente proaspete. Astfel, puteți folosi mâncarea înghețată pentru a răci compartimentul cu mâncare proaspătă și a economisi energie.

Utilizare zilnică

- Dacă fructele tropicale necoapte (mango, pepeni, papaya, banane, ananas) sunt stocate în frigider, procesul de maturizare poate fi accelerat și nu este recomandat, deoarece provoacă timpi de stocare mai scurți. Cu toate acestea, coacerea fructelor verzi (măr, pară) poate fi accelerată o perioadă în compartimentul frigiderului.
 - Ceapa, usturoiul, ghimbirul și alte rădăcinoase ar trebui stocate în încăperi întunecate și reci, nu în frigider.
 - Când aveți o mâncare stricată în frigider, aceasta trebuie aruncată. Când observați alimente stricate, curățați burduful și accesorii care au intrat în contact cu ea, pentru a evita contaminarea.
 - Vasele mari de mâncare, precum supele sau tocanele pot fi împărțite în recipiente mai mici pentru ca frigiderul să se răcească mai repede. Bucățile mari de carne gătită și păsările întregi ar trebui împărțite în bucăți mai mici din aceeași cauză.
 - Nu stocați alimente neîmpachetate lângă ouă.
 - Păstrați fructele și legumele separate și stocați-le pe soiuri: merele cu merele, morcovii cu morcovii. Fructele și legumele emană gaze diferite ceea ce poate duce la stricarea celorlalte.
 - Scoateți legumele cu frunze din pungile de plastic, împachetați-le în prosoape de hârtie înainte de stocarea în frigider. Nu uitați să le uscați, dacă sunt umede sau ude înainte de stocare.
 - Stocați fructele și legumele susceptibile să se usuce în pungi perforate sau nesigilate pentru a menține un mediu umed, lăsând aerul să circule.
 - Alimentele diferite ar trebui plasate în zone diferite potrivit proprietăților lor:
- “Verificați Clasa Climatică adecvată a aparatului dvs. de pe plăcuța nominală. Una dintre informațiile de mai jos sunt valabile pentru aparatul dvs. potrivit Clasei climatice nominale.”
- SN: Temperat Extins: Acest aparat frigorific are ca scop să fie folosit în temperaturi ambientale între 10°C și 32°C
 - N: Temperat: Acest aparat frigorific are ca scop să fie folosit în temperaturi ambientale între 16°C și 32°C
 - ST: Subtropical: Acest aparat frigorific are ca scop să fie folosit în temperaturi ambientale dintre 16°C și 38°C
 - T: Tropical: Acest aparat frigorific are ca scop să fie folosit în temperaturi ambientale dintre 16°C și 43°C

Utilizare zilnică

RO Stocarea în compartimentul congelatorului:

- Este recomandat să țineți congelatorul la -20°C cu excepția cazurilor cu condiții ambientale extreme.
- Cu 4-6 ore înainte de congelare, activați funcția Fast Freeze pentru o congelare mai rapidă.
- Mâncarea fierbinte trebuie răcită la temperatura camerei înainte de stocarea în compartimentul congelatorului.
- Alimentele tăiate în porții mici vor îngheța mai rapid și vor fi mai ușor de dezghețat și gătit.
- Este mai bine să împachetăm mâncarea înainte să o punem în congelator.
- Pentru a evita expirarea perioadelor de stocare, rețineți data de înghețare, limita de timp și numele mâncării de pe ambalaj în conformitate cu perioadele de stocare ale diferitelor alimente.
- Nu depășiți perioadele de stocare recomandate de producători. Luați doar cantitatea dorită din congelator.
- Consumați alimentele decongelate rapid. Alimentele decongelate nu pot fi decongelate decât dacă sunt gătite. Nu este sigur să consumați alimente proaspete negătite și recongelate.
- Când congelați alimente proaspete, evitați să le puneți în contact cu alimentele deja congelate. Ar putea fi dezghețate bucăți deja congelate.
- Încercați să mențineți o perioadă cât mai scurtă între achiziție și stocare pentru a păstra calitatea mâncării.
- Cumpărați alimente congelate, care au fost stocate la o temperatură de cel mult -18 °C.
- Evitați să cumpărați alimente care prezintă gheață pe ambalaj – Acest lucru indică faptul că produsul a fost parțial decongelat și recongelat – creșterile de temperatură afectează calitatea alimentelor.
- Recomandăm o temperatură de 4°C a compartimentului pentru alimente proaspete și de -20°C pentru congelator pentru a păstra cât mai bine mâncarea.
- Cu excepția condițiilor ambientale extreme, dacă temperatura este setată la valorile recomandate ca +4°C/-20°C, proapețimea generală va fi prelungită în compartimentele de alimente proaspete și congelator. Dacă temperatura compartimentului de alimente proaspete este setată la rece, fructele și legumele proaspete ar putea fi parțial înghețate sau expuse la stricăre, în timp ce temperatura mai mare ar putea strica mai repede alimentele perisabile (produse lactate, de carne).

Când stocați alimente congelate comercial, urmați aceste instrucțiuni:

- Urmați întotdeauna instrucțiunile producătorului pentru lungimea de timp pentru care ar trebui să stocați alimentele. Nu încălcați aceste instrucțiuni!

Utilizare zilnică

Congelarea alimentelor proaspete

- Comprimentul congelator este potrivit pentru congelarea alimentelor proaspete și pentru depozitarea alimentelor congelate și foliile congelate mult timp.
- Așezați alimentele proaspete în congelator în compartimentul inferior.
- Când tastați în timpul congelării alimentelor, puteți congela în 24 de ore, este indicat să utilizați tehnici.
- Procesul de congelare durează 24 de ore în timpul perioadei de încălzire a alimentelor în congelator.

Depozitarea alimentelor congelate

În primul rând, după o perioadă de utilizare, în interiorul unității produselor în compartiment, lăsați unitatea să funcționeze timp de cel puțin 2 ore în timpul zilei.

Important! În cazul decongelării accidentale, de exemplu, există o plină de curent mult timp dectiv ore, indicat în tabelul caracteristicilor tehnice drept „timp de creștere”. Alimentele decongelate trebuie consumate rapid și gătite mediu și apoi recongelate (după preîncalzire).

Atenție! Răfu pentru ușă în congelatorului, cu temperaturi între -12° și -18°, în unele potrivite pentru înghețată.

Raft pentru ușă

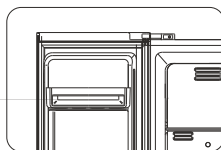

Dezghețare

Alimentele foarte congelate sau congelate, înainte de a fi folosite, pot fi dezghețate în compartimentul frigorific sau la temperatura camerei, în funcție de timpul disponibil pentru această operație.

Bucățiile mici pot fi preparate încă congelate, direct din congelator. În acest caz, gătitul va dura mai mult.

Accesorii

Rafturi mobile

Pereții frigiderului sunt echipați cu o serie de glisoare, astfel încât rafturile să poată fi poziționate după cum doriți.

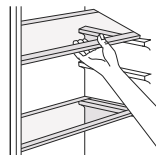

Poziționarea rafturilor pentru ușă

Pentru a permite depozitarea pachetelor de alimente de diferite mărimi, rafturile pentru ușă pot fi așezate la înălțimi diferite. Pentru a face aceste ajustări, procedați după cum urmează: trageți treptat raftul pentru ușă în direcția săgeților până când acesta se eliberează, apoi re-poziționați după cum este necesar.



Utilizare zilnică

Sugestii și sfaturi utile

Sugestii pentru congelare

Pentru a vă ajuta să profitați la maximum de procesul de congelare, avem câteva sugestii importante:

- cantitatea maximă de alimente care poate fi congelată în 24 de ore este indicată pe plăcuța cu caracteristici tehnice;
- procesul de congelare durează 24 de ore. În această perioadă nu trebuie adăugate alimente suplimentare care să fie congelate;
- înghețați doar alimente de calitate superioară, proaspete și bine curățate;
- pregătiți alimentele în porții mici pentru a le permite să se congelaie rapid și complet și pentru a face posibilă dezghețarea ulterioară doar a cantității necesare;
- înfășurați alimentele în folie de aluminiu sau în polietilenă și asigurați-vă că ambalajele sunt etanșe;
- nu permiteți alimentelor proaspete, necongelate, să atingă alimentele deja înghețate, pentru a evita astfel creșterea temperaturii acestora;
- alimentele fără grăsimi se păstrează mai bine și mai mult decât cele cu grăsimi; sarea reduce durata de depozitare a alimentelor;
- apa înghețată, dacă este consumată imediat după scoaterea din compartimentul congelator, poate provoca rănirea pielii;
- se recomandă să se arate data de congelare pe fiecare ambalaj în parte pentru a vă permite să le scoateți din compartimentul congelator, poate provoca rănirea pielii;
- se recomandă să se arate data de congelare pe fiecare ambalaj în parte pentru a vă permite să țineți cont de timpul de depozitare.

Sugestii pentru depozitarea alimentelor congelate

Pentru a obține cea mai bună performanță de la acest aparat, trebuie să vă asigurați că produsele alimentare congelate comercial au fost depozitate în mod adecvat de comerciantul cu amănuntul; asigurați-vă că produsele alimentare congelate sunt transferate din magazinul alimentar în congelator în cel mai scurt timp posibil;

• nu deschideți frecvent ușa sau lăsați-o deschisă mai mult timp decât este absolut necesar.

Odată dezghețate, produsele alimentare se deteriorează rapid și nu pot fi recongelate.

Nu depășiți perioada de depozitare indicată de producătorul produselor alimentare.

Sugestii pentru refrigerarea alimentelor proaspete

Pentru a obține cea mai bună performanță:

- Nu păstrați alimente calde sau lichide care se evaporă în frigider
- Acoperiți sau înfășurați alimentele, în special dacă au o aromă puternică

Sugestii pentru refrigerare

Sugestii utile:

- Semipreparate (toate tipurile): împachetați în pungi de polietilenă și puneți-le pe rafturile de sticlă peste sertarul de legume.
- Pentru siguranță, depozitați în acest fel maximum o zi sau două.
- Alimente găsite, mâncăruri reci, etc. ...: acestea trebuie acoperite și pot fi așezate pe orice raft.
- Fructe și legume: acestea trebuie curățate temeinic și puse în sertarul (sertarele) speciale furnizat(e).
- untul și brânza: acestea trebuie puse în recipiente speciale etanșe sau ambalate în folie de aluminiu sau în pungi de polietilenă pentru a exclude cât mai mult aer posibil.
- Sticle de lapte: acestea trebuie să aibă capac și să fie depozitate în rafturile de pe ușă.
- Dacă bananele, cartofii, ceapa și usturoii nu sunt ambalate, nu trebuie păstrate în frigider.

Curățarea

Din motive de igienă, interiorul aparatului, inclusiv accesoriile interioare, trebuie curățate în mod regulat.



Atenție! Aparatul nu poate conecta la priză în timpul curățării. Pericol de electrocutare! Înainte de curățare, opriți aparatul și scoateți ștecherul de la rețea, sau opriți sau dezactivați întrerupătorul sau siguranța. Nu curățați niciodată aparatul cu un aparat de curățat cu aburi. Umiditatea se poate acumula în componente electrice, pericol de electrocutare! Vaporii fierbinți pot duce la deteriorarea pieselor din material plastic. Aparatul trebuie să fie uscat înainte de a fi pus în funcțiune.

Important! Uleiurile eterice și solvenții organici pot ataca părți din plastic, de ex. suc de lămâie sau sucul din coaja de portocale, acid butiric, soluțiile de curățare care conțin acid acetic.

- Nu permiteți ca astfel de substanțe să intre în contact cu piesele aparatului.
- Nu folosiți niciun fel de detergenți abrazivi.
- Scoateți alimentele din congelator. Depozitați-le într-un loc răcoros, bine acoperit.
- Oprii aparatul și scoateți ștecărul din rețea, sau oprii sau dezactivați întrerupătorul de circuit al siguranței.
- Curățați aparatul și accesoriile inferioare cu o cârpă și apă caldută. După curățare, ștergeți cu apă proaspătă și frecăți cu cârpa.
- După ce totul este uscat, repuneți aparatul în funcțiune.

Depanare



Atenție! Înainte de depanare, deconectați sursa de alimentare. Doar un electrician calificat sau o persoană competentă trebuie să facă depanarea care nu se află în acest manual.

Important! Există câteva sunete în timpul utilizării normale (compresor, circulație frigorifică).

Problemă	Cauză posibilă	Soluție
Aparatul nu funcționează	Racordul de alimentare nu este conectat sau este slăbit.	Introduceți ștecherul de rețea.
	Siguranța a sărit sau este defectă	Verificați siguranța, înlocuiți-o dacă este necesar.
	Priza este defectă	De funcționarea defectuoasă a rețelei trebuie să se ocupe un electrician.
Mâncarea este prea caldă.	Temperatura nu este ajustată corespunzător.	Consultați secțiunea inițială Setarea temperaturii.
	Ușa a fost deschisă o perioadă lungă de timp.	Deschideți ușa doar atât timp cât este necesar.
	O cantitate mare de alimente calde a fost introdusă în aparat în ultimele 24 de ore.	Reglați temporar temperatura la o temperatură mai scăzută.
	Aparatul este aproape de o sursă de căldură.	Verificați secțiunea locului de instalare.
Aparatul se răcește prea mult	Temperatura este setată la o valoare prea mică.	Rotiți temporar butonul de reglare a temperaturii la o temperatură mai mare.
Zgomote neobișnuite	Aparatul nu este nivelat.	Reglați din nou picioarele.
	Aparatul atinge peretele sau alte obiecte.	Mutați ușor aparatul.
	O componentă, de ex. o conductă din spatele aparatului atinge o altă parte a aparatului sau a peretelui.	Dacă este necesar, îndoiți cu atenție componenta, pentru a o da la o parte.
Apă pe podea	Orificiul de evacuare a apei este blocat.	Consultați secțiunea Curățare și Întreținere
Panourile laterale sunt fierbinți	Este normal. Schimbul de căldură este în panourile laterale	Puneți-vă mănuși pentru a atinge panourile laterale, dacă este necesar.

Dacă apare din nou defecțiunea, contactați Centrul de Service.



ARUNCARE

Acest simbol indică faptul că acest produs nu va fi aruncat împreună cu alte deșeuri menajere la sfârșitul perioadei de funcționare. Dispozitivul utilizat trebuie returnat la punctul de colectare oficial de reciclare a dispozitivelor electrice și electronice. Pentru a găsi aceste sisteme de colectare, vă rugăm să contactați autoritățile locale sau comercianții cu amănuntul de unde a fost cumpărat produsul. Fiecare casa are un rol important în recuperarea și reciclarea aparatelor vechi. Aruncarea adecvată a aparatului folosit ajută la prevenirea posibilelor consecințe negative asupra mediului și sănătății umane.

RO

MESSAJ / AVERTISMENT

Unele defecte (simple) pot fi tratate în mod adecvat de către utilizatorul final fără nicio problemă de siguranță sau utilizare nesigură, cu condiția să fie efectuate în limitele și în conformitate cu următoarele instrucțiuni (vezi secțiunea "Autoreparare").

Astfel, cu excepția cazului în care secțiunea "Autoreparare" de mai jos autorizează altă acțiune, reparațiile trebuie efectuate de reparatori profesioniști pentru a evita problemele de siguranță. Un reparator profesionist are acces la instrucțiuni și la lista cu piese de rezervă pentru acest produs de la producător, potrivit metodele descrise în actele legislative care urmează Directiva 2009/125/EC.

Cu toate acestea, doar agentul de service (adică reparatorii profesioniști autorizați) pe care îl puteți contacta cu ajutorul numărului de telefon oferit în manualul de utilizare/certificatul de garanție sau dealerul dvs. autorizat poate oferi service în termenii garanției. Prin urmare, nu uitați că reparațiile efectuate de reparatori profesioniști care nu sunt autorizați de Beko vor antrena pierderea garanției.

Autorepararea

Reparațiile pot fi făcute de utilizatorul final doar în ceea ce privește următoarele piese: mânerul ușilor, balamalele ușilor, tăvile, coșurile și garniturile ușilor (este disponibilă o listă actualizată pe support.beko.com începând cu data de 1 martie 2021).

Mai mult, pentru siguranța produsului și pentru evitarea accidentărilor, autorepararea menționată va fi efectuată urmând instrucțiunile din manualul de utilizare sau care sunt disponibile în support.beko.com. Pentru siguranța dvs., scoateți produsul din priză înainte să încercați autorepararea.

Reparațiile și încercările de reparație făcute de utilizatorii finali pentru piese care nu sunt incluse într-o astfel de listă și/sau nu urmează instrucțiunile din manualele de utilizare pentru autoreparare sau care sunt disponibile în support.beko.com, pot duce la probleme de siguranță care nu sunt atribuibile Beko, și vor anula garanția produsului.

Prin urmare, este recomandat ca utilizatorii finali să se abțină de la a încerca să efectueze reparații care ies din lista menționată cu piese de schimb, contactând în aceste cazuri reparatori profesioniști sau reparatori autorizați. Din contră, astfel de încercări efectuate de utilizatorii finali pot duce la probleme de siguranță și avarierea produsului sau iscarea unui incendiu, a unei inundații, a electrocutării și a accidentărilor grave.

Spre exemplu, dar fără a se limita la, următoarele reparații trebuie adresate către service-uri profesionale autorizate sau înregistrate: compresoare, circuite de răcire, panoul principal, placa inverter, panoul de afișaj etc.

Producătorul/vânzătorul nu răspund în niciun caz dacă utilizatorii finali nu se conformează cleor de mai sus.

Disponibilitatea de piese de schimb pentru frigiderul pe care ați cumpărat-o este de 10 ani. În această perioadă, piesele de schimb originale vor fi disponibile pentru operarea adecvată a frigiderul. Durata minimă a garanției pentru frigiderul pe care l-ați achiziționat este de 24 de luni.

Kühlschrank

Bedienungsanleitung

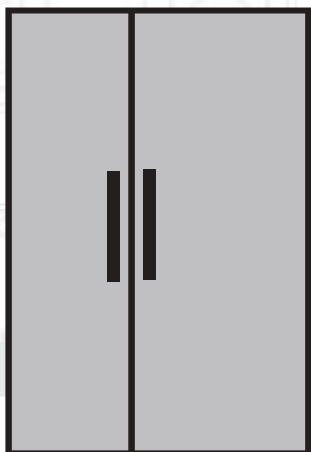

GNO4331XPCHN

GNO4331XPN

GNO4321XP

GNO4321W

DE

beko



ANGABEN



SUPPLIER'S NAME

MODEL IDENTIFIER

A

A

Die Modellinformationen, wie sie in der Produktdatenbank gespeichert sind, können durch Eingabe der folgenden Website und Suche nach Ihrer Modellkennung (*) auf dem Energielexikon erreicht werden.

<https://eprel.ec.europa.eu/>



Im Interesse Ihrer Sicherheit und um die ordnungsgemäße Verwendung des Geräts sicherzustellen, lesen Sie vor der Installation und der ersten Anwendung des Geräts diese Bedienungsanleitung, einschließlich der Hinweise und Warnungen, sorgfältig durch. Zur Vermeidung unnötiger Fehler und Unfälle sollten Sie sicherstellen, dass alle Personen, die dieses Gerät verwenden, mit dem Betrieb und den Sicherheitsmerkmalen bestens vertraut sind. Bewahren Sie diese Bedienungsanleitung auf und sorgen Sie dafür, dass sie beim Gerät bleibt, wenn dieses umgestellt oder verkauft wird, damit jeder, der es verwendet, angemessene Informationen bezüglich Verwendung und Sicherheit des Geräts erhält.

Für die Sicherheit von Leben und Eigentum sind die Vorsichtsmaßnahmen dieser Bedienungsanleitung zu beachten, da der Hersteller nicht für Schäden durch Unterlassung verantwortlich ist.

Sicherheit von Kindern und schutzbedürftigen Personen

- Dieses Gerät darf von Kindern ab 8 Jahren und Personen mit eingeschränkten physischen, sensorischen oder geistigen Fähigkeiten oder einem Mangel an Erfahrung und Wissen genutzt werden, sofern sie beaufsichtigt werden oder in der sicheren Benutzung des Gerätes unterwiesen wurden und die damit verbundenen Gefahren verstehen.
- Kinder im Alter von 3 bis 8 Jahren dürfen dieses Gerät laden und entladen.
- Kinder sollten grundsätzlich beaufsichtigt werden, damit sie nicht mit dem Gerät spielen.
- Reinigung und Wartung dürfen nicht von Kindern ausgeführt werden, es sei denn, diese sind mindestens 8 Jahre alt und werden beaufsichtigt.
- Halten Sie sämtliches Verpackungsmaterial von Kindern fern. Es besteht Erstickungsgefahr.
- Wenn Sie das Gerät entsorgen, ziehen Sie den Stecker aus der Steckdose, durchtrennen Sie die Anschlussleitung (so nahe am Gerät wie möglich) und entfernen Sie die Tür, damit spielende Kinder keinen Stromschlag erleiden oder sich einsperren können.
- Wenn dieses Gerät mit magnetischen Türdichtungen ein älteres Gerät mit Federverriegelung an der Tür oder am Deckel ersetzen soll, stellen Sie sicher, dass die Federverriegelung vor der Entsorgung des Altgeräts unbrauchbar ist. So kann sie für ein Kind nicht zu einer Todesfalle werden.

Allgemeine Hinweise zu Ihrer Sicherheit

- ⚠ **WARNUNG!** Luftöffnungen am Gerätegehäuse oder an Geräteeinbauten dürfen nicht abgedeckt werden.
- ⚠ **WARNUNG!** Nutzen Sie keine mechanischen oder anderen Hilfsmittel, um das Gerät abzutauen – es sei denn, solche Hilfsmittel werden ausdrücklich vom Hersteller empfohlen.
- ⚠ **WARNUNG!** Beschädigen Sie den Kühlkreislauf nicht.



Sicherheitshinweise



- ⚠️ WARNUNG!** Verwenden sie innerhalb von Kühlgeräten keine anderen elektrischen Geräte (wie Eismaschinen), es sei denn, sie sind vom Hersteller zu diesem Zweck zugelassen.
- ⚠️ WARNUNG!** Berühren Sie nicht die Glühlampe, wenn sie für eine längere Zeit an war, da sie sehr heiß sein könnte.¹⁾
- ⚠️ WARNUNG!** Stellen Sie beim Aufstellen des Geräts sicher, dass das Netzkabel nicht eingeklemmt oder beschädigt ist.
- ⚠️ WARNUNG!** Stellen Sie nicht mehrere portable Steckdosen oder portable Stromversorgung auf der Rückseite des Geräts auf.
- Lagern Sie keinerlei explosive Substanzen (dazu zählen auch Sprühdosen mit brennbarem Treibmittel) im Gerät.
 - Im Kühlkreislauf des Geräts ist das Kältemittel Isobutan (R600a) enthalten, ein Erdgas mit einem hohen Grad an Umweltverträglichkeit, das jedoch brennbar ist.
 - Stellen Sie während des Transports und der Installation des Geräts sicher, dass keine Komponenten des Kühlkreislaufs beschädigt werden.
 - Vermeiden Sie offene Flammen und Zündquellen.
 - Lüften Sie den Raum, in dem das Gerät aufgestellt ist, gut durch.
 - Es ist gefährlich, die Spezifikationen zu ändern oder das Produkt in irgendeiner Weise zu verändern. Jeglicher Schaden am Kabel könnte einen Kurzschluss, einen Brand und/oder einen Stromschlag verursachen.
 - Dieses Gerät ist ausschließlich zum Einsatz im Haushalt und bei ähnlichen Anwendungen vorgesehen:
 - Personalküchen in Geschäften, Büros und an anderen Arbeitsplätzen;
 - Bauernhöfe, Zimmer zur Nutzung durch Gäste von Hotels, Motels und anderen Herbergen;
 - Private Zimmervermietung;
- ⚠️ WARNUNG!** Sämtliche elektrischen Komponenten (Stecker, Netzkabel, Kompressor usw.) müssen von einem autorisierten Kundenservice oder qualifiziertem Personal ausgetauscht werden.
- ⚠️ WARNUNG!** Die mit diesem Gerät mitgelieferte Glühlampe ist eine „Lampe für spezielle Anwendungen“, die ausschließlich mit dem gelieferten Gerät verwendet werden darf. Dieser Lampentyp eignet sich nicht zur Raumbeleuchtung.¹⁾

¹⁾ Sofern sich im Kühlfach eine Lampe befindet.



- Das Netzkabel darf nicht verlängert werden.
- Vergewissern Sie sich, dass der Netzstecker nicht von der Geräterückseite eingedrückt oder beschädigt wird. Ein eingedrückter oder beschädigter Netzstecker kann überhitzen und einen Brand verursachen.
- Vergewissern Sie sich, dass der Netzstecker des Geräts für Sie zugänglich ist.
- Ziehen Sie nicht am Netzstecker.
- Wenn die Steckdose des Netzsteckers locker ist, stecken Sie den Netzstecker nicht ein. Es besteht Stromschlag- oder Brandgefahr.
- Das Gerät darf ohne Lampe nicht betrieben werden.
- Dieses Gerät ist schwer. Seien Sie vorsichtig, wenn Sie es bewegen.
- Nehmen Sie keine Gegenstände aus dem Gefrierfach bzw. berühren Sie diese nicht, falls Ihre Hände feucht/nass sind, da dies zu Hautabschürfungen oder Gefrierbrand führen könnte.
- Vermeiden Sie, dass das Gerät längere Zeit direktem Sonnenlicht ausgesetzt ist.

Täglicher Gebrauch

- Stellen Sie keine heißen Gegenstände auf die Kunststoffteile des Geräts.
- Stellen Sie keine Lebensmittelprodukte direkt an die Rückwand.
- Tiefkühlkost darf nicht erneut eingefroren werden, wenn sie einmal abgetaut ist.¹⁾
- Lagern Sie abgepackte Tiefkühlkost gemäß den Anweisungen des Tiefkühlkostherstellers.¹⁾
- Die Lagerungsempfehlungen der Gerätehersteller sollten strikt eingehalten werden. Nehmen Sie diesbezüglich entsprechende Anweisungen zu Hilfe.
- Legen Sie keine kohensäurehaltigen oder sprudelnden Getränke in das Gefrierfach, da dies Druck auf den Behälter ausübt und dieser so explodieren und das Gerät beschädigen könnte.¹⁾
- Speiseeis am Stiel kann zu Gefrierbrand führen, wenn es direkt aus dem Gerät konsumiert wird.¹⁾

Wartung und Reinigung

- Schalten Sie vor jeder Wartungsmaßnahme immer das Gerät aus und ziehen Sie den Netzstecker aus der Steckdose.
- Reinigen Sie das Gerät nicht mit Metallgegenständen.
- Verwenden Sie keine scharfen Gegenstände, um Frost aus dem Gerät zu entfernen. Verwenden Sie einen Kunststoffschaber.¹⁾
- Prüfen Sie regelmäßig den Ablauf im Kühlschrank auf Tauwasser. Reinigen Sie den Ablauf bei Bedarf. Wenn der Ablauf verstopft ist, sammelt sich am Boden des Geräts Wasser.²⁾

Beachten Sie die folgenden Anweisungen, um eine Kontamination von Lebensmitteln zu vermeiden
- Das Öffnen der Türen über längere Zeiträume zu einer erheblichen Temperaturerhöhung in den Abteilen des Geräts führen.
- Reinigen Sie regelmäßig Oberflächen, die mit Lebensmitteln in Berührung kommen können, und zugängliche Entwässerungssysteme.
- Reinigen Sie die Wassertanks, wenn sie 48 Stunden lang nicht benutzt wurden. Spülen Sie das an eine Wasserversorgung angeschlossene Wassersystem, wenn 5 Tage lang kein Wasser entnommen wurde.
- Lagern Sie rohes Fleisch und Fisch in geeigneten Behältern im Kühlschrank, damit sie nicht mit anderen Lebensmitteln in Berührung kommen oder auf diese tropfen.

¹⁾ Sofern ein Gefrierfach vorhanden ist.

²⁾ Sofern ein Lagerfach für frische Lebensmittel vorhanden ist.



- Zwei-Sterne-Gefrierfächer (sofern im Gerät vorhanden) eignen sich zur Aufbewahrung von Tiefkühlkost, zur Aufbewahrung oder Zubereitung von Eiscreme und zur Zubereitung von Eiswürfeln.
- Ein-, Zwei- und Drei-Sterne-Fächer (sofern im Gerät vorhanden) eignen sich nicht zum Einfrieren von frischen Lebensmitteln.
- Wenn das Gerät längere Zeit leer bleibt, schalten Sie es aus, tauen Sie es auf, reinigen Sie es, trocknen Sie es und lassen Sie die Tür offen, damit sich kein Schimmel im Gerät bildet.

Installation

Wichtig! Befolgen Sie beim elektrischen Anschluss sorgfältig die Anweisungen in den entsprechenden Absätzen.

- Entfernen Sie das Verpackungsmaterial und prüfen Sie das Gerät auf Beschädigungen. Schließen Sie kein beschädigtes Gerät an. Melden Sie etwaige Schäden unverzüglich dem Händler, von dem Sie das Gerät erworben haben. Bewahren Sie in diesem Fall die Verpackung auf.
- Warten Sie mindestens vier Stunden, bevor Sie das Gerät an das Stromnetz anschließen. Dies ist erforderlich, damit das Öl in den Kompressor zurückfließen kann.
- Stellen Sie sicher, dass die Luft um das Gerät zirkulieren kann, da es sonst überhitzen könnte. Um eine ausreichende Belüftung zu erreichen, befolgen Sie die entsprechenden Installationsanweisungen.
- Sofern möglich sollten Abstandhalter des Geräts an der Wand montiert sein, um Berührungen von heißen Teilen (Kompressor, Kondensator) und mögliche Verbrennungen zu vermeiden.
- Stellen Sie das Gerät nicht in der Nähe von Heizkörpern oder Herden auf.
- Vergewissern Sie sich, dass das Netzkabel nach der Installation für Sie zugänglich ist.



Service

- Nur ein qualifizierter Elektriker oder eine fachkundige Person darf elektrische Arbeiten im Rahmen der Gerätewartung durchführen.
- Dieses Produkt muss von einem autorisierten Kundenservice gewartet werden. Nur Originalersatzteile dürfen verwendet werden.

Energiespartipps

- Stellen Sie keine heißen Lebensmittel in das Gerät.
- Platzieren Sie die Lebensmittel nicht eng aneinander, da dies die Luftzirkulation einschränkt;
- Vergewissern Sie sich, dass die Lebensmittel nicht die Rückseite der Fächer berühren;
- Öffnen Sie bei einem Stromausfall nicht die Tür(en);
- Öffnen Sie die Tür(en) nicht zu oft;
- Lassen Sie die Tür(en) nicht für zu lange Zeit offen;
- Stellen Sie den Thermostat nicht auf übermäßige Kälte ein;
- Alle Zubehörteile wie Schubladen und Schubladenbalkone sollten dort aufbewahrt werden, um den Energieverbrauch zu senken.

Umweltschutz

 Dieses Gerät enthält keine Gase, die die Ozonschicht beschädigen könnten, weder innerhalb des Kühlkreislaufs noch im Isoliermaterial. Das Gerät darf nicht zusammen mit den Siedlungsabfällen entsorgt werden. Der Isolierschaum enthält brennbare Gase. Entsorgen Sie das Gerät daher gemäß den geltenden Richtlinien, über die Sie sich bei Ihren lokalen Behörden informieren können. Vermeiden Sie es, die Kühleinheit, insbesondere den Wärmeaustauscher zu beschädigen. Die mit dem Symbol  markierten Geräteteile sind recycelbar.

 Dieses Symbol am Produkt oder seiner Verpackung weist darauf hin, dass dieses Produkt nicht mit dem Hausmüll entsorgt werden darf. Stattdessen muss es bei einer geeigneten Sammelstelle für das Recycling elektrischer und elektronischer Altgeräte abgegeben werden. Durch ordnungsgemäße Entsorgung dieses Produktes tragen Sie dazu bei, negative Auswirkungen auf Umwelt und Gesundheit abzuwenden, die durch unsachgemäße Entsorgung dieses Produktes entstehen können. Detaillierte Informationen zum Recycling dieses Produktes erhalten Sie von Ihrer örtlichen Gemeindevertretung, Ihren Entsorgungsdiensten oder beim Händler, bei dem Sie das Produkt erworben haben.

Verpackungsmaterialien

Die Materialien mit dem Symbol sind recycelbar. Entsorgen Sie das Verpackungsmaterial in einem für das Recycling geeigneten Sammelbehälter.

Entsorgung des Geräts

1. Trennen Sie das Netzkabel von der Steckdose.
2. Schneiden Sie das Netzkabel ab und entsorgen Sie es.

 **WARNUNG!** Beachten Sie bei der Verwendung, Wartung und Entsorgung des Geräts das gelb- oder orangefarbene Symbol auf der Rückseite des Geräts (Rückwand oder Kompressor).



Es ist ein Warnhinweis für Brandgefahr. In Kältemittelleitungen und im Kompressor befinden sich brennbare Materialien..

Bitte seien Sie bei der Benutzung, Wartung und Entsorgung weit entfernt von Feuerquellen.

Überblick

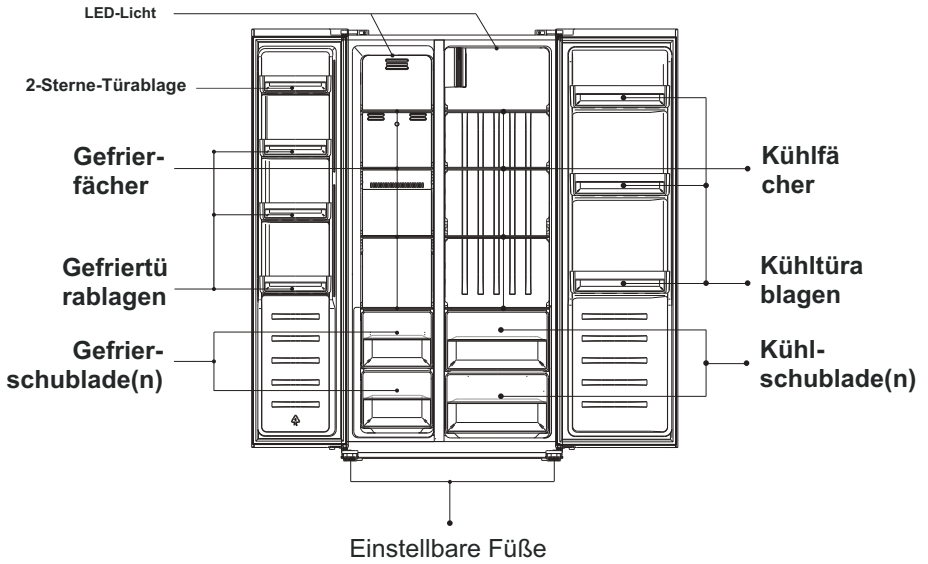

Hinweis: Das obige Bild dient lediglich zur Veranschaulichung. Das tatsächliche Gerät weicht wahrscheinlich davon ab.

Installation

Wenn die Küchentüre nicht breit genug ist, damit der Kühlschrank hindurchpasst, können Griff und Türen wie nachfolgend beschrieben entfernt werden.

Griffe entfernen

Erforderliches Werkzeug: Sechskantschlüssel in Zubehörtasche.

- Vergewissern Sie sich, dass das Gerät ausgesteckt und leer ist.
- Alle entfernten Teile müssen sicher aufbewahrt werden, um die Tür wieder anbringen zu können.

1. Schrauben Sie die Griffe mit dem Sechskantschlüssel ab.

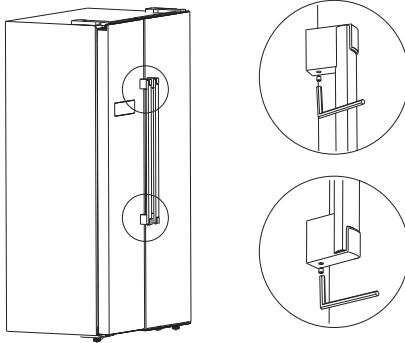

2. Ziehen Sie an den Griffen, um sie abzunehmen.

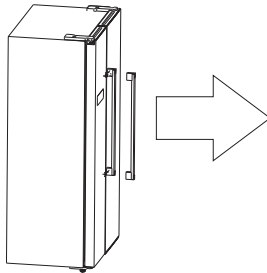

3. Nachdem das Gerät aufgestellt wurde, können Sie die Griffe in der umgekehrten Reihenfolge wieder anbringen.

Installation

Entfernen Sie die Türen.

Erforderliches Werkzeug: Kreuzschlitzschraubendreher, Flachsraubendreher.

- Vergewissern Sie sich, dass das Gerät ausgesteckt und leer ist.
- Um die Tür zu entfernen, müssen Sie das Gerät nach hinten neigen. Stellen Sie das Gerät auf einem festen Gegenstand ab, damit es beim Entfernen der Tür nicht abrutscht.
- Alle entfernten Teile müssen sicher aufbewahrt werden, um die Tür wieder anbringen zu können.
- Legen Sie das Gerät nicht flach auf den Boden, da dies das Kühlsystem beschädigen könnte.
- Am besten sollten sich 2 Personen an der Montage beteiligen.

1. Schrauben Sie die Scharnierabdeckung mit dem Kreuzschlitzschraubendreher ab.

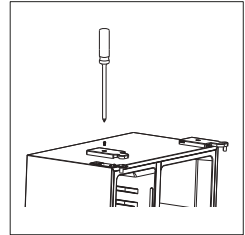

2. Lösen Sie den Gurt.

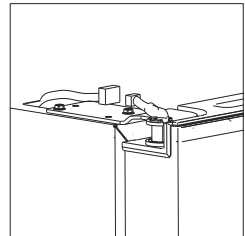

3. Schrauben Sie das obere Scharnier ab.

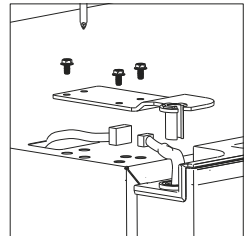

Installation

4. Heben Sie die Tür hoch und stellen Sie sie auf einer weichen Unterlage ab. Entfernen Sie dann die andere Tür auf dieselbe Weise.

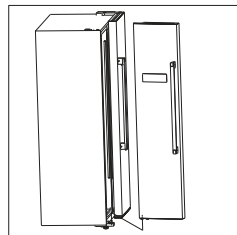

5. Schrauben Sie die unteren Scharniere ab.

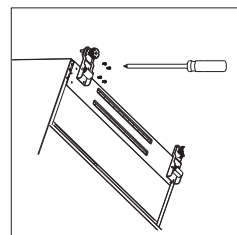

6. Wenn Sie das Gerät aufgestellt haben, können Sie die Türen in umgekehrter Reihenfolge wieder anbringen.

Installation

Platzbedarf

- Wählen Sie einen Standort ohne Einwirkung von direktem Sonnenlicht aus;
- Wählen Sie einen Standort mit ausreichend Platz aus, um die Kühlschränktüren problemlos zu öffnen;
- Wählen Sie einen ebenen (oder nahezu ebenen) Standort aus;
- Lassen Sie ausreichend Platz, um den Kühlschrank auf einer ebenen Oberfläche aufzustellen;
- Lassen Sie bei der Installation einen Freiraum nach rechts, links, hinten und oben. Dies reduziert den Stromverbrauch und somit Ihre Stromrechnung.

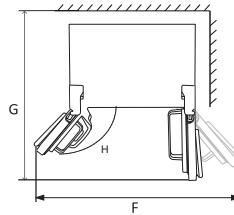
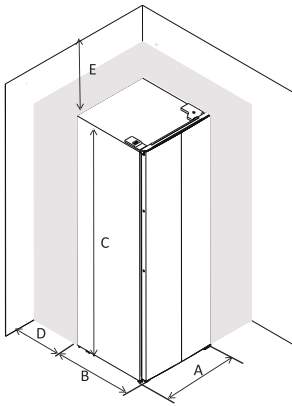

A	905
B	595
C	1770
D	min=50
E	min=50
F	1800
G	1490
H	135°

Den Kühlschrank ausrichten und verankern

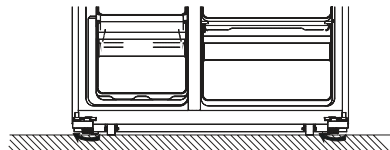
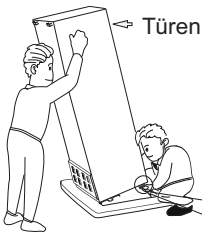

- Richten Sie den Kühlschrank durch Einstellen der FüÙe aus und verankern Sie ihn.
- Drehen Sie die FüÙe mit der Hand im Uhrzeigersinn, um das Gerät zu erhöhen.
- Drehen Sie die FüÙe mit der Hand gegen den Uhrzeigersinn, um das Gerät abzusenken.

Installation

Positionierung

Stellen Sie dieses Gerät an einem Ort auf, an dem die Umgebungstemperatur der auf dem Typenschild des Geräts angegebenen Klimaklasse entspricht: Für Kühlgeräte mit Klimaklasse:

- erweitert gemäßigt: dieses Gerät ist bestimmt für den Gebrauch in einer Umgebungstemperatur zwischen 10 °C und 32 °C (SN);
- mäßig: Dieses Gerät ist bestimmt für den Gebrauch in einer Umgebungstemperatur zwischen 16 °C und 32 °C (N)
- subtropisch: dieses Gerät ist bestimmt für den Gebrauch in einer Umgebungstemperatur zwischen 16 °C und 38 °C (ST);
- tropisch: dieses Gerät ist bestimmt für den Gebrauch in einer Umgebungstemperatur zwischen 16 °C und 43 °C (T)

Aufstellungsort

Das Gerät sollte mit ausreichendem Abstand zu Wärmequellen wie Heizungen, Boilern, direktem Sonnenlicht usw. aufgestellt werden. Vergewissern Sie sich, dass die Luft ungehindert auf der Rückseite des Schrankes zirkulieren kann. Wenn sich das Gerät unter einem überhängenden Wandelement befindet, muss der Mindestabstand zwischen der Oberseite des Geräts und dem Wandelement mindestens 100 mm betragen, um eine optimale Leistung sicherzustellen. Idealerweise sollte das Gerät jedoch nicht unter einem überhängenden Wandelement platziert werden. Die richtige Ausrichtung wird durch einen oder mehrere einstellbare Füße auf der Unterseite des Schrankes gewährleistet.

Dieses Kühlgerät ist nicht für die Nutzung als Einbaugerät vorgesehen.



Warnung! Es muss möglich sein, das Gerät von der Netzversorgung zu trennen; der Stecker muss nach der Installation daher leicht zugänglich sein.

Elektrischer Anschluss

Bevor Sie das Gerät einstecken, stellen Sie sicher, dass die auf dem Typenschild angegebene Spannung und Frequenz Ihrer vorhandenen Stromversorgung entspricht. Das Gerät muss geerdet werden. Der Stecker des Stromversorgungskabels ist zu diesem Zweck mit einem Kontakt versehen. Wenn die vorhandene Stromversorgungsbuchse nicht geerdet ist, schließen Sie das Gerät gemäß geltenden Vorschriften unter Hinzuziehung eines Elektrofachmanns an einen separaten Erdungsleiter an.

Der Hersteller lehnt jegliche Verantwortung ab, wenn die oben genannten Sicherheitsmaßnahmen nicht beachtet werden. Dieses Gerät entspricht den Richtlinien der EWG.

Täglicher Gebrauch

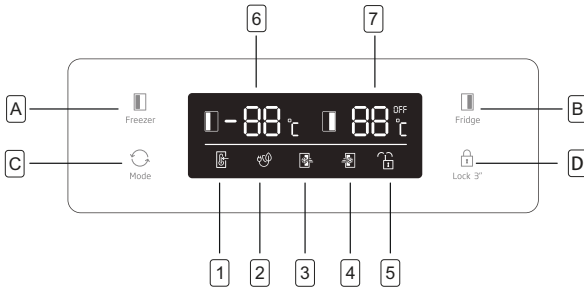

Tasten

- A Drücken Sie diese Taste, um die Temperatur des Gefrierfachs (links) von -14 °C auf bis zu -22 °C zu stellen.
- B Drücken Sie diese Taste, um die Temperatur des Kühlfachs (rechts) von 2 °C auf bis zu 8 °C und auf „OFF“ zu stellen. Bei „OFF“ wird das Kühlfach ausgeschaltet.
- C Drücken Sie diese Taste um zwischen den Modi **SMART**, **ECO**, **SUPER COOLING**, **SUPER FREEZING** und **BENUTZEREINSTELLUNGEN** (kein Anzeigesymbol) zu wechseln.
- D Drücken Sie die Taste **3 SEKUNDEN** lang, um die anderen drei Tasten zu sperren.
Drücken Sie die Taste **1 Sekunde** lang, um die anderen drei Tasten zu entsperren.

Anzeige

- 1 **SMART**-Modus: Der Kühlschrank stellt die Temperatur der beiden Abteilungen automatisch entsprechend der Innen- und Umgebungstemperatur ein.
- 2 **ECO**-Modus: Der Kühlschrank läuft mit der niedrigsten Energieverbrauchseinstellung.
- 3 **SUPER COOLING** kühlt das Gefrierfach für ca. 2 Stunden auf die niedrigste Temperatur ab. Nach Ablauf dieser Zeit wird die Temperatur in die vor dem Super-Modus eingestellte Temperatur zurückversetzt.
- 4 **SUPER FREEZING** kühlt das Gefrierfach für ca. 6 Stunden auf die niedrigste Temperatur ab. Nach Ablauf dieser Zeit wird die Temperatur in die vor dem Super-Modus eingestellte Temperatur zurückversetzt.
- 5 **LOCK**: Das Symbol leuchtet auf, wenn die Tastensperre aktiviert ist.
- 6 Zeigt die Temperatureinstellung des Gefrierfachs.
- 7 Zeigt die Temperatureinstellung der Kühlabteilung.

Tür-offen-Alarm

Wenn eine Tür 90 Sekunden lang geöffnet bleibt, erklingt ein regelmäßiger Alarm, bis die Tür geschlossen wird.

Täglicher Gebrauch

Erste Inbetriebnahme

Reinigen des Innenraums

Bevor Sie das Gerät in Betrieb nehmen, beseitigen Sie den typischen Neugeruch am besten durch Reinigen des Innenraums und der Innenteile mit lauwarmem Wasser und einer neutralen Seife. Sorgfältig nachtrocknen.

Wichtig! Verwenden Sie keine chemischen Reinigungsmittel oder Scheuerpulver, da diese die Oberfläche beschädigen.

Täglicher Gebrauch

Lebensmittel	Standort
Eier	Türablage
Milchprodukte (Butter, Käse)	Sofern verfügbar, Biofresh- oder Gefrierfach Unterste Regale
Obst, Gemüse und Salat	Obst- und Gemüse-Box, knusprig oder EverFresh + Fach (falls verfügbar)
Frisches Fleisch, Geflügel, frischer Fisch, Würstchen, gekochte Lebensmittel	Sofern verfügbar, Biofresh- oder Gefrierfach Unterstes Regal
Verzehrfertige Lebensmittel, verpackte Produkte, Konserven, eingelegte Produkte	Obere Regale oder Türablagen
Getränke, Flaschen, Gewürze, Snacks	Türablage
Reste	Mittlere Regale

Täglicher Gebrauch

DE Anleitung zum Lagern von frischen Lebensmitteln:

Aufbewahrung im Frischefach:

- Bewahren Sie Ihren Kühlschrank bei einer empfohlenen Temperatur von 4 °C auf.
- Lebensmittel zum Lagern müssen sachgemäß versiegelt sein, um Geruch oder Geschmacksveränderungen zu vermeiden.
- Bewahren Sie keine zu großen Mengen an Lebensmitteln in Ihrem Kühlschrank auf. Lassen Sie Platz zwischen den Lebensmitteln, damit kalte Luft um sie herum fließen kann, was für ein besseres und gleichmäßigeres Kühlen sorgt.
- Um kürzere Türöffnungen zu ermöglichen, sollten Lebensmittel, die jeden Tag gegessen werden, vorne in der Ablage gelagert werden.
- Lassen Sie Platz zwischen den Lebensmitteln und den Innenwänden, damit die Luft fließen kann. Wenn Sie an der Rückwand Lebensmittel lagern, könnten diese an der Rückwand festfrieren.
- Heiße, gekochte Speisen müssen auf Raumtemperatur abgekühlt werden, bevor Sie im Gerät gelagert werden. Anschließend können warme Lebensmittel in den unteren Regalen Ihres Kühlschranks aufbewahrt werden. Stellen Sie keine warmen Lebensmittel in die Nähe von leicht verderblichen Lebensmitteln.
- Tauen Sie Ihre Tiefkühlkost im Frischefach auf. Auf diesem Weg können Sie die gefrorenen Lebensmittel verwenden, um die Temperatur im Kühlschrank zu reduzieren und Energie sparen.
- Wenn unreife tropische Früchte (Mango, Melonen, Papaya, Bananen, Ananas) im Kühlschrank gelagert werden, kann der Alterungsprozess beschleunigt werden und es ist nicht ratsam, da dies zu kürzeren Lagerzeiten führt. Jedoch kann der Reifungsprozess von sehr grünem Obst (Apfel, Birne) für einen bestimmten Zeitraum im Kühlfach gesteigert werden.
- Zwiebeln, Knoblauch, Ingwer und anderes Wurzelgemüse sollten bei dunklen und kühlen Raumbedingungen gelagert werden, nicht im Kühlschrank.
- Wenn ein verdorbenes Lebensmittel im Kühlschrank gefunden wird, muss es entsorgt werden. Reinigen Sie die Innenverkleidung oder das Zubehör, wenn Sie feststellen, dass die Lebensmittel verrotten sind, um eine Kontamination zu vermeiden.
- Große Töpfe mit Lebensmitteln wie Suppen oder Eintöpfe können in flache Behälter geteilt werden, um sie im Kühlschrank schnell abzukühlen. Große Stücke gekochtes Fleisch und ganzes Geflügel sollten zum gleichen Zweck in kleinere Stücke geteilt werden.
- Lagern Sie unverpackte Lebensmittel nicht in der Nähe von Eiern.
- Halten Sie Obst und Gemüse getrennt und lagern Sie es wie folgt: Äpfel mit Äpfeln, Karotten mit Karotten. Obst und Gemüse geben verschiedene Gase ab, die andere schädigen können.
- Nehmen Sie Blattgemüse aus Plastiktüten, wickeln Sie sie in ein Papiertuch oder Geschirrtuch, bevor Sie sie im Kühlschrank aufbewahren. Vergessen Sie nicht, sie zu trocknen, wenn sie vor der Lagerung gespült oder nass sind.

Täglicher Gebrauch

- Lagern Sie Obst und Gemüse, das zum Austrocknen neigt, in perforierten oder unverschlossenen Plastikbeuteln, um eine feuchte Umgebung zu erhalten und dennoch die Luft zirkulieren zu lassen.
- Unterschiedliche Lebensmittel müssen gemäß ihren Eigenschaften in verschiedenen Bereichen gelagert werden:

“Bitte überprüfen Sie die entsprechende Klimaklasse Ihres Geräts, die auf dem Typenschild angegeben ist. Eine der folgenden Informationen gilt für Ihr Gerät gemäß der eingestufteten Klimaklasse.”

- SN: Erweitertes gemäßigtes Klima: Dieses Gerät ist bestimmt für den Gebrauch in einer Umgebungstemperatur zwischen 10°C und 32°C
- N: Gemäßigtes Klima: Dieses Gerät ist bestimmt für den Gebrauch in einer Umgebungstemperatur zwischen 16°C und 32°C
- ST: Subtropisch: Dieses Gerät ist bestimmt für den Gebrauch in einer Umgebungstemperatur zwischen 16°C und 38°C
- T: Tropisch: Dieses Gerät ist bestimmt für den Gebrauch in einer Umgebungstemperatur zwischen 16°C und 43°C

DE Lagern im Gefrierfach:

- Es wird empfohlen, die Gefriereinstellung bei -20 °C zu halten, außer unter extremen Umgebungsbedingungen.
- 4 bis 6 Stunden vor dem Einfrieren die Schnellgefrierfunktion einschalten, um ein schnelleres Einfrieren zu gewährleisten.
- Heiße Speisen müssen auf Raumtemperatur herunter gekühlt werden, bevor im Gefrierfach gelagert werden.
- Nahrungsmittel, die in klein geschnitten sind, gefrieren schneller und sind einfacher aufzutauen und zu kochen.
- Es ist besser, die Lebensmittel einzupacken, bevor man sie in den Gefrierschrank gibt.
- Schreiben Sie bitte das Gefrierdatum, das Ablaufdatum und den Namen des Lebensmittels gemäß des Lagerzeitraums der verschiedenen Lebensmittel auf die Verpackung, um den Lagerzeitraum nicht zu überschreiten.
- Überschreiten Sie nicht die vom Hersteller empfohlenen Lagerzeiten für Lebensmittel. Nehmen Sie stets nur die benötigte Menge aus dem Gefriergerät.
- Verzehren Sie aufgetaute Lebensmittel schnell. Aufgetaute Lebensmittel können erst nach dem Garen wieder eingefroren werden. Es ist nicht sicher, ungekochte wieder eingefroren frische Lebensmittel zu konsumieren.
- Wenn Sie frische Lebensmittel einfrieren, vermeiden Sie es, sie mit bereits gefrorenen Lebensmitteln in Kontakt zu bringen. Es kann zum Auftauen bereits gefrorener Teile kommen.

Wenn Sie kommerziell eingefrorene Lebensmittel lagern, befolgen Sie bitte nachstehende Anweisungen:

- Folgen Sie immer den Anweisungen der Hersteller in Bezug auf den Zeitraum, für den Sie Lebensmittel aufbewahren sollten. Überschreiten Sie diese Anweisungen nicht!
- Versuchen Sie den Zeitraum zwischen dem Einkauf und der Lagerung so kurz wie möglich zu halten, um die
- Lebensmittelqualität zu bewahren.
- Kaufen Sie gefrorene Lebensmittel, die bei einer Temperatur von -18 °C oder darunter gelagert wurden.
- Vermeiden Sie Lebensmittel zu kaufen, die Eis oder Frost an der Verpackung haben - dies deutet darauf hin, dass die Produkte teilweise aufgetaut wurden und an einem Punkt wieder eingefroren wurden. Temperaturanstieg wirkt sich auf die Qualität der Lebensmittel aus.
- Wir empfehlen eine Temperatureinstellung von 4 °C für das Frischfach und -20 °C für das Gefrierfach, um eine bessere Konservierung der Lebensmittel zu erreichen.
- Mit Ausnahme extremer Umgebungsbedingungen wird die Gesamtfrische in Frischlebensmitteln und Gefrierfächern verlängert, wenn die Temperatur auf empfohlene Werte von + 4 °C / -20 °C eingestellt wird. Wenn die Temperatur des Frischfachs kühler eingestellt ist, können frisches Obst und Gemüse teilweise gefroren sein oder Kälteschäden ausgesetzt sein, während bei wärmeren Temperaturen leicht verderbliche Lebensmittel (Milchprodukte, Fleischprodukte) schneller verderben können.

Täglicher Gebrauch

Frische Lebensmittel tiefkühlen

- Das Gefrierfach ist zum Tiefkühlen von frischen Lebensmitteln und zum Lagern von gefrorenen und tiefgefrorenen Lebensmitteln über einen längeren Zeitraum geeignet.
- Legen Sie die einzufrierenden frischen Lebensmittel in das unterste Fach.
- Die maximale Menge an Lebensmitteln, die innerhalb von 24 Stunden eingefroren werden kann, ist auf dem Typenschild angegeben.
- Der Gefriervorgang dauert 24 Stunden. Legen Sie während dieses Zeitraums keine weiteren einzufrierenden Lebensmittel in das Gerät.

Lagerung von Tiefkühlkost

Lassen Sie das Gerät vor der ersten Inbetriebnahme oder nach einer Zeit, in der es nicht verwendet wurde, mindestens 2 Stunden lang mit höherer Einstellung laufen, bevor Sie Lebensmittel in das Gefrierfach legen.

Wichtig! Wenn es zum Beispiel durch einen Stromausfall, der länger gedauert hat als in der Tabelle mit den technischen Daten unter „Anstiegswert“ angegeben, zu einem ungewollten Abtauen gekommen ist, dann müssen die aufgetauten Lebensmittel sehr rasch verbraucht oder sofort gekocht und nach dem Abkühlen erneut eingefroren werden.

Achtung! Die 2-Sterne-Türablage mit einer Temperatur zwischen -12 °C und -18 °C ist nicht für Speiseeis geeignet.

2-Sterne-Türablage

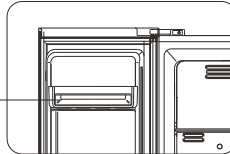

Auftauen

Tiefgefrorene oder gefrorene Lebensmittel können vor der Verwendung je nach der zur Verfügung stehenden Zeit im Kühlschrank oder bei Raumtemperatur aufgetaut werden.

Kleinere Gefriergutteile können sogar direkt aus dem Gefrierfach entnommen und anschließend sofort gekocht werden. In diesem Fall dauert der Garvorgang allerdings etwas länger.

Zubehör

Bewegliche Ablagen

Die Wände des Kühlschranks sind mit einer Reihe von Führungsschienen ausgestattet, damit die Ablagen wunschgemäß eingesetzt werden können.

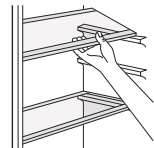

Positionierung der Türablagen

Die Türablagen können in verschiedener Höhe positioniert werden; damit ermöglichen Sie das Lagern verschieden großer Lebensmittelpackungen. Gehen Sie dabei wie folgt vor: Ziehen Sie die Ablage langsam in Pfeilrichtung, bis sie sich löst, und setzen Sie sie in der gewünschten Höhe wieder ein.



Täglicher Gebrauch

Nützliche Tipps und Hinweise

Hinweise zum Einfrieren

Im Folgenden finden Sie einige wertvolle Tipps für einen optimalen Gefriervorgang:

- Die maximale Menge an Lebensmitteln, die in 24 Stunden eingefroren werden kann, ist auf dem Typenschild angegeben.
- Der Gefriervorgang dauert 24 Stunden. Legen Sie während dieses Zeitraums keine weiteren einzufrierenden Lebensmittel in das Gerät.
- Frieren Sie ausschließlich frische und gründlich gewaschene Lebensmittel von guter Qualität ein.
- Teilen Sie die Lebensmittel in kleinere Portionen ein, damit sie schnell und vollständig gefrieren und Sie später nur die Menge auftauen müssen, die Sie benötigen.
- Verpacken Sie die Lebensmittel stets luftdicht in Alufolie oder in Plastikbeuteln und achten Sie darauf, dass die Verpackung so wenig Luft wie möglich enthält.
- Achten Sie beim Einlegen von frischen, noch ungefrorenen Lebensmitteln darauf, dass sie nicht mit dem Gefriergut in Kontakt kommen, da dieses sonst antauen könnte.
- Magere Lebensmittel lassen sich besser und länger lagern als fetthaltige; durch Salz wird die maximale Lagerungsdauer verkürzt.
- Wenn Wassereis direkt nach der Entnahme aus dem Gefrierfach verzehrt wird, kann dies zu Gefrierbrand auf der Haut führen.
- Es empfiehlt sich, das Einfrierdatum auf jeder einzelnen Packung zu notieren, um einen genauen Überblick über die Lagerzeit zu haben.

Hinweise zur Lagerung gefrorener Lebensmittel

So erzielen Sie die besten Ergebnisse mit Ihrem Gerät: Vergewissern Sie sich, dass die gefrorenen Lebensmittel vom Händler angemessen gelagert wurden. Achten Sie unbedingt darauf, die eingekauften gefrorenen Lebensmittel schnellstmöglich in das Gefrierfach zu legen.

Öffnen Sie die Tür nicht zu häufig und lassen Sie die Tür nicht länger offen als notwendig.

Aufgetaute Lebensmittel verderben sehr schnell und eignen sich nicht für ein erneutes Einfrieren.

Das vom Hersteller angegebene Haltbarkeitsdatum darf nicht überschritten werden.

Hinweise für die Kühlung frischer Lebensmittel

So erzielen Sie die besten Ergebnisse:

- Legen Sie keine warmen Lebensmittel oder dampfenden Flüssigkeiten in den Kühlschrank.
- Decken Sie die Lebensmittel ab oder verpacken Sie sie entsprechend, besonders wenn sie stark riechen.

Hinweise für die Kühlung

Nützliche Hinweise:

- Fleisch (alle Sorten): Wickeln Sie Fleisch in ein geeignetes Material und legen Sie es auf die Glasablage über dem Gemüsefach.
- Lagern Sie Fleisch höchstens 1 bis 2 Tage.
- Gekochte Lebensmittel, kalte Gerichte usw.: Decken Sie die Speisen ab und ordnen Sie sie auf einer beliebigen Ablage ein.
- Obst und Gemüse: Gründlich waschen und in der speziellen Schublade aufbewahren.
- Butter und Käse: Diese sollten stets in speziellen luftdichten Behältern verpackt sein oder in Aluminiumfolie bzw. in Plastikbeutel eingepackt werden, um so wenig Luft wie möglich in der Verpackung zu haben.
- Milchflasche: Sollte mit Deckel in der Türablage aufbewahrt werden.
- Bananen, Kartoffeln, Zwiebeln und Knoblauch dürfen, sofern sie nicht verpackt sind, nicht im Kühlschrank aufbewahrt werden.

Reinigung

Aus hygienischen Gründen sollten das Innere des Geräts sowie die Innenteile regelmäßig gereinigt werden.



Achtung! Das Gerät darf während der Reinigung nicht an das Stromnetz angeschlossen sein. Es besteht Stromschlaggefahr! Schalten Sie das Gerät vor Reinigungsarbeiten aus und ziehen Sie den Stecker aus der Steckdose. Sie können auch den Schutzschalter umschalten oder die Sicherung herausnehmen. Reinigen Sie das Gerät niemals mit einem Dampfreiniger. Feuchtigkeit könnte sich in den elektrischen Komponenten ansammeln. Stromschlaggefahr! Heiße Dämpfe können Beschädigungen der Kunststoffteile herbeiführen. Das Gerät muss trocken sein, bevor es wieder in Betrieb genommen wird.

Wichtig! Ätherische Öle und organische Lösungsmittel, z. B. Zitronensaft oder der Saft der Orangenschale, Buttersäure und Reinigungsmittel, die Essigsäure enthalten, können Kunststoffteile angreifen.

Täglicher Gebrauch

- Lassen Sie derartige Substanzen nicht mit Geräteteilen in Kontakt kommen.
- Verwenden Sie keine Scheuermittel.
- Nehmen Sie die Lebensmittel aus dem Kühlschrank. Legen Sie sie gut abgedeckt an einen kühlen Ort.
- Schalten Sie das Gerät aus und ziehen Sie den Stecker aus der Steckdose. Sie können auch den Schutzschilder umschalten oder die Sicherung herausnehmen.
- Reinigen Sie das Gerät und die Innenteile mit einem Tuch und lauwarmem Wasser. Wischen Sie die Teile nach dem Reinigen mit frischem Wasser ab und trocknen Sie sie.
- Wenn alles trocken ist, kann das Gerät wieder in Betrieb genommen werden.

Problemlösung



Achtung! Trennen Sie das Gerät vor der Problemlösung vom Stromnetz. Nur ein Elektrofachmann oder eine andere fachkundige Person dürfen eine Problemlösung vornehmen, die nicht in dieser Bedienungsanleitung enthalten ist.

Wichtig! Während des Normalbetriebs sind Geräusche wahrzunehmen (Kompressor, Kühlkreislauf).

Problem	Mögliche Ursache	Abhilfe
Das Gerät arbeitet nicht.	Der Netzstecker ist nicht eingesteckt oder locker.	Stecken Sie den Netzstecker in die Steckdose.
	Die Sicherung ist durchgebrannt oder fehlerhaft.	Prüfen Sie die Sicherung und tauschen Sie sie gegebenenfalls aus.
	Die Steckdose ist beschädigt.	Netzstörungen müssen von einem Elektriker behoben werden.
Die Lebensmittel sind zu warm.	Die Temperatur ist nicht richtig eingestellt.	Siehe Abschnitt „Temperatureinstellungen“.
	Die Tür war über einen längeren Zeitraum offen.	Öffnen Sie die Tür nur so lange wie nötig.
	In den letzten 24 Stunden wurde eine große Menge an warmen Lebensmitteln in das Gerät eingelegt.	Senken Sie die Temperatur vorübergehend.
Das Gerät kühlt zu stark.	Das Gerät befindet sich in der Nähe einer Wärmequelle.	Siehe Abschnitt „Installationsort“.
	Die Temperatur ist zu niedrig eingestellt.	Erhöhen Sie die Temperatur vorübergehend.
Ungewöhnliche Geräusche.	Das Gerät ist nicht völlig gerade aufgestellt.	Stellen Sie die Füße richtig ein.
	Das Gerät berührt die Wand oder andere Gegenstände.	Verschieben Sie das Gerät geringfügig.
Wasser befindet sich auf dem Boden.	Das Wasserablaufloch ist verstopft.	Siehe Abschnitt „Reinigung und Pflege“.
Die Seitenwände sind heiß.	Dies ist normal. In den Wänden findet ein Wärmeaustausch statt.	Ziehen Sie bei Bedarf Handschuhe an, um die Seitenwände zu berühren.

Wenn die Fehlfunktion erneut auftritt, kontaktieren Sie den Kundenservice.



ENTSORGUNG

Dieses Symbol bedeutet, dass dieses Produkt am Ende seiner Lebensdauer nicht mit anderem Hausmüll entsorgt werden darf. Das gebrauchte Gerät muss bei einer offiziellen Sammelstelle für das Recycling von elektrischen und elektronischen Geräten abgegeben werden. Den Standort dieser Sammelstellen erfahren Sie bei Ihrer Gemeinde oder bei dem Händler, von dem Sie das Produkt erworben haben. Jeder Haushalt spielt bei der Rückgewinnung und beim Recycling von Altgeräten eine wichtige Rolle. Die sachgemäße Entsorgung gebrauchter Geräte trägt dazu bei, mögliche negative Folgen für Umwelt und Gesundheit zu vermeiden.

DE HAFTUNGSAUSSCHLUSS / WARNUNG

Einige (einfache) Fehler können vom Endbenutzer angemessen behandelt werden, ohne dass Sicherheitsprobleme oder unsichere Verwendung auftreten, sofern sie innerhalb der Grenzen und gemäß den folgenden Anweisungen ausgeführt werden (siehe Abschnitt „Selbstreparatur“).

Sofern im Abschnitt „Selbstreparatur“ unten nichts anderes autorisiert ist, sind Reparaturen an registrierte professionelle Reparaturtechniker zu richten, um Sicherheitsprobleme zu vermeiden. Ein registrierter professioneller Reparaturbetrieb ist ein professioneller Reparaturtechniker, dem vom Hersteller Zugang zu den Anweisungen und der Ersatzteilliste dieses Produkts gemäß den in den Rechtsakten entsprechend der Richtlinie 2009/125/EG beschriebenen Methoden gewährt wurde.

Allerdings kann nur der Dienstleister (d.h. autorisierte professionelle Reparaturtechniker), den Sie über die in der Bedienungsanleitung/ Garantiekarte angegebene Telefonnummer oder über Ihren autorisierten Händler erreichen können, einen Service gemäß den Garantiebedingungen anbieten. Bitte beachten Sie daher, dass Reparaturen durch professionelle Reparaturtechniker (die nicht von Beko autorisiert sind) zum Erlischen der Garantie führen.

Selbstreparatur

Die Selbstreparatur kann vom Endbenutzer in Bezug auf folgende Ersatzteile durchgeführt werden: Dichtungen, Filter, Türscharniere, Körbe, Propeller, Kunststoffzubehör usw. (eine aktualisierte Liste ist ab dem 1. März 2021 ebenfalls in support.beko.com verfügbar).

Um die Produktsicherheit zu gewährleisten und das Risiko schwerer Verletzungen zu vermeiden, muss die erwähnte Selbstreparatur gemäß den Anweisungen im Benutzerhandbuch zur Selbstreparatur durchgeführt werden, die unter support.beko.com verfügbar sind. Ziehen Sie zu Ihrer Sicherheit den Stecker aus der Steckdose, bevor Sie eine Selbstreparatur durchführen.

Reparatur- und Reparaturversuche von Endbenutzern für Teile, die nicht in dieser Liste enthalten sind und/oder die Anweisungen in den Benutzerhandbüchern zur Selbstreparatur nicht befolgen oder die auf support.beko.com verfügbar sind, können zu Sicherheitsproblemen führen, die nicht auf Bekozurückzuführen sind, und führt zum Erlöschen der Garantie des Produkts.

Deshalb wird dringend empfohlen, dass Endbenutzer nicht versuchen, Reparaturen durchzuführen, die außerhalb der genannten Ersatzteilliste liegen, und sich in solchen Fällen an autorisierte professionelle Reparaturtechniker oder registrierte professionelle Reparaturtechniker wenden. Ansonsten können solche Versuche von Endbenutzern Sicherheitsprobleme verursachen und das Produkt beschädigen und anschließend Brand, Überschwemmungen, Stromschläge und schwere Personenschäden verursachen.

Beispielsweise müssen, ohne darauf beschränkt zu sein, die folgenden Reparaturen an autorisierte professionelle Reparaturtechniker gerichtet werden: Kompressor, Kühlkreislauf, Hauptplatine, Wechselrichterplatte, Anzeigetafel usw.

Der Hersteller/Verkäufer kann in keinem Fall haftbar gemacht werden, in dem Endbenutzer die oben genannten Bestimmungen nicht einhalten.

Die Ersatzteilverfügbarkeit des von Ihnen gekauften Kühlschranks beträgt 10 Jahre. Während dieser Zeit stehen Originalersatzteile zur Verfügung, um den Kühlschrank ordnungsgemäß zu betreiben.

Die Mindestgarantiedauer für den von Ihnen gekauften Kühlschrank beträgt 24 Monate.

Lodówka

Instrukcja obsługi

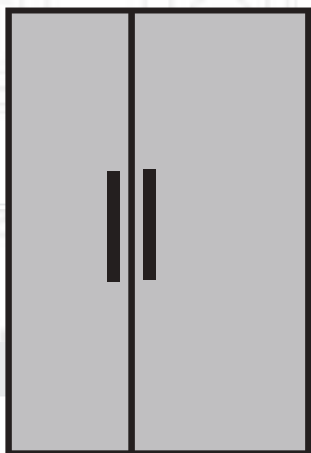

GNO4331XPCHN

GNO4331XPN

GNO4321XP

GNO4321W

PL

beko

i INFORMACJE

SUPPLIER'S MARK

MODEL IDENTIFIER



Informacje o modelu zapisane w bazie danych produktów można uzyskać, wchodząc na następującą stronę internetową i wyszukując identyfikator modelu (*) znajdujący się na etykiecie efektywności energetycznej.

<https://eprel.ec.europa.eu/>



Ze względu na bezpieczeństwo i prawidłowość użytkowania przed zainstalowaniem i pierwszym użyciem urządzenia należy uważnie przeczytać niniejszą instrukcję obsługi, zawierającą porady i ostrzeżenia. Aby uniknąć niepotrzebnych błędów i wypadków, wszystkie osoby korzystające z urządzenia powinny dokładnie zaznajomić się z jego obsługą i funkcjami bezpieczeństwa. Niniejszą instrukcję należy zachować i dołączyć do urządzenia, jeśli zostanie ono przeniesione lub sprzedane, aby każdy, kto z niego korzysta, w całym okresie jego eksploatacji, miał odpowiednie informacje na temat użytkowania i bezpieczeństwa.

Ze względu na bezpieczeństwo życia i mienia należy zachować środki ostrożności zawarte w niniejszej instrukcji obsługi, ponieważ producent nie ponosi odpowiedzialności za szkody spowodowane zaniedbaniem.

Bezpieczeństwo dzieci i osób narażonych na niebezpieczeństwo

- Tego urządzenia mogą używać dzieci w wieku powyżej 8 lat oraz osoby o ograniczonych zdolnościach fizycznych, sensorycznych lub umysłowych, lub osoby nie mające doświadczenia i wiedzy, o ile są pod nadzorem superwizję lub otrzymały instrukcje bezpiecznego użytkowania urządzenia i rozumieją związane z tym zagrożenia.
- Dzieci w wieku od 3 do 8 lat mogą ładować i rozładowywać to urządzenie.
- Dzieci nie należy pozostawiać bez opieki, aby mieć pewność, że nie będą się one bawić urządzeniem.
- Przeprowadzane przez użytkownika czyszczenie i konserwacja nie mogą być wykonywane przez dzieci, chyba że są one w wieku powyżej 8 lat i są pod nadzorem.
- Wszystkie opakowania należy przechowywać poza zasięgiem dzieci. Zachodzi ryzyko uduszenia się.
- Przed wyrzuceniem urządzenia należy wyciągnąć wtyczkę z gniazdka, odciąć przewód zasilający (jak najbliżej urządzenia) i zdemontować drzwi, aby zapobiec porażeniu prądem dzieci lub zamknięciu w nim dzieci.
- Jeśli to urządzenie, mające magnetyczne uszczelki drzwi, ma zastąpić starsze urządzenie z zamkiem sprężynowym (zatrzaskiem) w drzwiach lub pokrywie, przed wyrzuceniem starego urządzenia należy się upewnić, że ten zamek lub zatrzask nie nadaje się do użytku. Dzięki temu urządzenie nie stanie się śmiertelną pułapką dla żadnego dziecka.

Ogólne bezpieczeństwo

-  **OSTRZEŻENIE!** Nie blokuj otworów wentylacyjnych urządzenia ani w zabudowie.
-  **OSTRZEŻENIE!** Nie używaj urządzeń mechanicznych, ani innych środków do przyspieszenia procesu rozmrażania, poza tymi, które zaleca producent.
-  **OSTRZEŻENIE!** Nie uszkodz obieg chłodzącego.



OSTRZEŻENIE! Nie wolno używać innych urządzeń elektrycznych (takich jak maszyny do lodów) wewnątrz urządzeń chłodniczych, chyba że zostały one zatwierdzone do tego celu przez producenta.



OSTRZEŻENIE! Nie wolno dotykać żarówki, jeśli była ona włączona przez długi czas, ponieważ może być bardzo gorąca.¹⁾



OSTRZEŻENIE! Podczas ustawiania urządzenia upewnij się, że przewód zasilania nie jest przygnieciony lub uszkodzony.



OSTRZEŻENIE! Nie umieszczać wielu listew zasilających ani zasilaczy przenośnych z tyłu urządzenia.

- Nie przechowuj w tym urządzeniu materiałów wybuchowych, takich jak puszki z aerozolem, który zawiera łatwopalny propelent.
- W obwodzie czynnika chłodniczego urządzenia znajduje się izobutan (R-600a), naturalny gaz, który zapewnia wysoki stopień ochrony środowiska, ale jest łatwopalny.
- Podczas transportu i instalacji urządzenia należy upewnić się, że żaden z elementów obwodu czynnika chłodniczego nie uległ uszkodzeniu.
 - unikać otwartych płomieni i źródeł zapłonu
 - dokładnie wietrzyć pomieszczenie, w którym znajduje się urządzenie
- Zmiana specyfikacji lub modyfikacja tego produktu jest na wiele sposobów niebezpieczna. Każde uszkodzenie przewodu może spowodować zwarcie, pożar i/lub porażenie prądem elektrycznym.
- Urządzenie to jest przeznaczone do użytku domowego lub w podobnych miejscach, np.
 - kuchnie personelu sklepu, biura i inne środowiska pracy;
 - gospodarstwa rolne, przez klientów hoteli, moteli i innych miejsc typu mieszkalnego;
 - pensjonaty;
 - catering i podobne aplikacje niehandlowe.



OSTRZEŻENIE! Wszelkie elementy elektryczne (wtyczkę, przewód zasilający, sprężarkę itd.) musi wymieniać przedstawiciel autoryzowanego serwisu lub wykwalifikowany personel serwisowy.



OSTRZEŻENIE! Żarówka dostarczana wraz z tym urządzeniem jest „żarówką lampy specjalnego zastosowania”, której wolno używać tylko z dostarczonym urządzeniem. Ta „lampa specjalnego zastosowania” nie nadaje się do oświetlania domu.¹⁾

1) Jeżeli w komorze jest światło.



- Nie wolno przedłużać przewodu zasilającego.
- Należy się upewnić, że wtyczka przewodu zasilającego nie jest zgnieciona ani uszkodzona przez tył urządzenia. Zgnieciona lub uszkodzona wtyczka przewodu zasilającego może się przegrzać i spowodować pożar.
- Należy się upewnić, że można łatwo uzyskać dostęp do wtyczki przewodu zasilającego urządzenia w gnieździe sieciowym.
- Nie wolno ciągnąć za sieciowy przewód zasilający.
- Jeśli gniazdko elektryczne jest poluzowane, nie należy do niego wkładać wtyczki przewodu zasilającego. Grozi to porażeniem prądem elektrycznym lub pożarem.
- Nie wolno używać urządzenia bez lampy.
- To urządzenie jest ciężkie. Należy zachować ostrożność podczas przenoszenia go.
- Nie wyjmuj ani nie dotykaj przedmiotów z komory zamrażarki, jeśli masz wilgotne/mokre ręce, ponieważ może to spowodować otarcia skóry lub oparzenia szronem/zamrażarką.
- Unikaj długotrwałego wystawiania urządzenia na bezpośrednie działanie promieni słonecznych.

Codzienne użytkowanie

- Nie kładź gorących przedmiotów na plastikowe części urządzenia.
- Nie opieraj produktów spożywczych bezpośrednio o tylną ściankę.
- Zamrożonej żywności nie wolno ponownie zamrażać po rozmrożeniu.¹⁾
- Przechowuj wstępnie zapakowane mrożonki zgodnie z instrukcjami producenta mrożonek.¹⁾
- Należy ściśle przestrzegać zaleceń producentów urządzeń dotyczących przechowywania. Sprawdź odpowiednie instrukcje.
- Nie umieszczaj gazowanych napojów w komorze zamrażarki, ponieważ pojemniki są pod ciśnieniem, co może spowodować ich rozerwanie, a w rezultacie spowodować uszkodzenie urządzenia.¹⁾
- Lizaki lodowe mogą powodować poparzenia szronem, jeśli są spożywane bezpośrednio z urządzenia.¹⁾

Aby uniknąć zanieczyszczenia żywności, należy przestrzegać poniższych wskazówek

- Otwieranie drzwi na dłuższy czas może spowodować znaczny wzrost temperatury w komorach urządzenia.
- Regularnie czyść powierzchnie, które mogą wejść w kontakt z żywnością i dostępne systemy wylewania wody.
- Czyść zbiorniki wody, jeśli nie były używane przez 48 godzin; przepłucz system wodny podłączony do źródła wody, jeśli woda nie była pobierana przez 5 dni.
- Przechowuj surowe mięso i ryby w odpowiednich pojemnikach w lodówce, tak aby nie dotykały innych produktów spożywczych ani nie kapały na nie.
- Dwugwiazdkowe komory na mrożonki są odpowiednie do przechowywania zamrożonej żywności, przechowywania lub robienia lodów i robienia kostek lodu.

1) Jeśli jest zamrażarka.

2) Jeśli jest komora do przechowywania świeżej żywności.



- Komory jedno-, dwu- i trzygwiazdkowe (jeśli urządzenie je posiada) nie nadają się do zamrażania świeżej żywności.
- Jeśli urządzenie pozostanie puste przez dłuższy czas, wyłącz, rozmroź, wyczyść, osusz i pozostaw otwarte drzwi, aby zapobiec rozwojowi pleśni w urządzeniu.

Konserwacja i czyszczenie

- Przed przystąpieniem do konserwacji, wyłącz urządzenie i wyjmij wtyczkę z gniazdka sieciowego.
- Nie czyść urządzenia metalowymi przedmiotami.
- Nie używaj ostrych przedmiotów do usuwania szronu z urządzenia. Użyj skrobaka z tworzywa sztucznego.¹⁾
- Regularnie sprawdzaj odpływ w lodówce pod kątem rozmrożonej wody. W razie potrzeby wyczyść odpływ. Jeśli odpływ jest zablokowany, woda zbierze się na dnie urządzenia.²⁾

Instalacja

Ważne! W celu podłączenia elektrycznego należy postępować zgodnie z instrukcjami podanymi w poszczególnych akapitach.

- Rozpakuj urządzenie i sprawdź, czy nie ma na nim uszkodzeń. Nie podłączaj urządzenia, jeśli jest uszkodzone. Natychmiast zgłoś ewentualne szkody w miejscu, w którym je kupiłeś. W takim przypadku zachowaj opakowanie.
- Wskazane jest odczekanie co najmniej czterech godzin przed podłączeniem urządzenia, aby olej mógł spłynąć z powrotem do sprężarki.
- Wokół urządzenia powinna znajdować się odpowiednia cyrkulacja powietrza, w przeciwnym razie prowadzi to do przegrzania. Aby uzyskać wystarczającą wentylację, postępuj zgodnie z instrukcjami dotyczącymi instalacji.
- Tam, gdzie to możliwe, elementy dystansowe produktu powinny przylegać do ściany, aby uniknąć dotknięcia lub zacementowania ciepłych części (sprężarki, skraplacza), aby zapobiec możliwemu poparzeniu.
- Urządzenia nie wolno umieszczać blisko grzejników lub kucharek.
- Upewnij się, że wtyczka sieciowa jest dostępna po instalacji urządzenia.

Serwis

- Wszelkie prace elektryczne wymagane do przeprowadzenia konserwacji urządzenia powinny być wykonywane przez wykwalifikowanego elektryka lub kompetentną osobę.
- Urządzenie powinno być serwisowane przez autoryzowane centrum serwisowe, używające wyłącznie oryginalnych części.

Energooszczędna

- Nie wkładaj gorących potraw do urządzenia;
- Nie pakuj żywności blisko siebie, ponieważ uniemożliwia to przepływ powietrza;
- Upewnij się, że jedzenie nie dotyka tylnej części komory (komór);

1) Jeśli jest zamrażarka.

2) Jeśli jest komora do przechowywania świeżej żywności.



- Jeśli nastąpi przerwa w dostawie prądu, nie otwieraj drzwi;
- Nie należy za często otwierać drzwi;
- Nie trzymaj otwartych drzwi przez zbyt długi czas;
- Nie ustawiaj termostatu zbyt niskie temperatury;
- Wszystkie akcesoria, takie jak szuflady, półki, powinny być tam schowane w celu zmniejszenia zużycia energii.

Ochrona środowiska

 To urządzenie nie zawiera gazów, które mogłyby uszkodzić warstwę ozonową, zarówno w obwodzie chłodniczym, jak i materiałach izolacyjnych. Urządzenia nie należy wyrzucać razem z odpadami komunalnymi i śmieciami. Pianka izolacyjna zawiera łatwopalne gazy: urządzenie należy utylizować zgodnie z przepisami dotyczącymi urządzeń, które można uzyskać od lokalnych władz. Unikaj uszkodzenia urządzenia chłodzącego, zwłaszcza wymiennika ciepła.

Materiały zastosowane w tym urządzeniu oznaczone symbolem  nadają się do recyklingu.



Symbol umieszczony na urządzeniu lub jego opakowaniu informuje, że nie może ono być traktowane tak, jak zwykle odpady z gospodarstwa domowego. Zamiast tego powinno ono zostać przekazane do odpowiedniego punktu skupu specjalizującego się w recyklingu sprzętu elektrycznego i elektronicznego. Upewniając się, że produkt ten zostanie właściwie zutylizowany, pomożesz zapobiec potencjalnym negatywnym konsekwencjom dla środowiska i ludzkiego zdrowia, które w innym przypadku zostałyby spowodowane niewłaściwym obchodzeniem się z tym produktem. Aby otrzymać więcej szczegółowych informacji o recyklingu tego produktu proszę skontaktować się z lokalnym urzędem, pobliskim punktem skupu lub sklepem gdzie zakupili Państwo ten produkt.

Materiały opakowania

Materiały z tym symbolem nadają się do recyklingu. Wyrzuć opakowanie do stosownych pojemników do recyklingu.

Utylizacja urządzenia

1. Wyjmij wtyczkę z gniazdka.
2. Odetnij przewód zasilania i wyrzuć go.



 **OSTRZEŻENIE!** Podczas użytkowania, serwisowania i utylizacji urządzenia należy zwrócić uwagę na symbol po lewej stronie, który znajduje się z tyłu urządzenia (panel tylny lub sprężarka).

Jest to symbol ostrzegający o ryzyku pożaru. W przewodach czynnika chłodniczego i sprężarce znajdują się materiały łatwopalne.

Podczas użytkowania, serwisowania i utylizacji należy być daleko od źródła ognia.

Omówienie

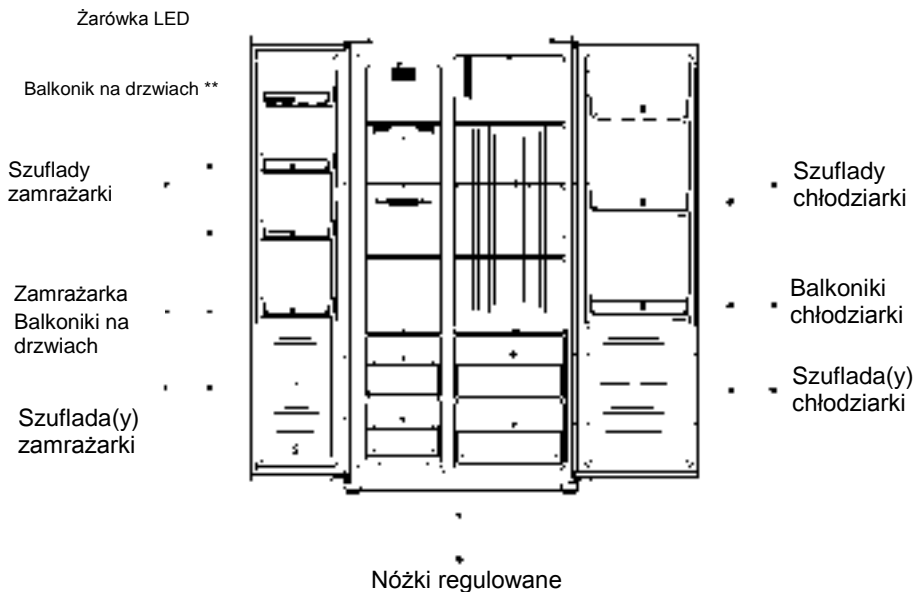

Uwaga: Powyższe zdjęcie służy wyłącznie jako odniesienie. Rzeczywiste urządzenie może się różnić.

Instalacja

Jeśli drzwi kuchenne nie są wystarczająco szerokie, aby przeszła przez nie lodówka, uchwyt i drzwi można zdjąć postępując zgodnie z poniższymi wskazówkami.

Zdejmij uchwyty

Potrzebne narzędzie: Klucz imbusowy w torbie z akcesoriami.

- Upewnij się, że urządzenie jest puste i odłączone od zasilania.
- Wszystkie usunięte części muszą zostać zachowane, aby wykonać ponowną instalację drzwi.

1. Odkręć uchwyty kluczem imbusowym.

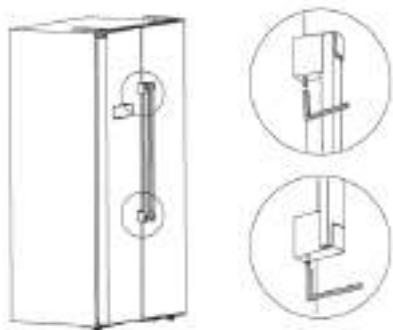

2. Pociągnij za uchwyty, aby je zdjąć.



3. Po ustawieniu urządzenia zamontuj uchwyty w odwrotnej kolejności.

Instalacja

Zdejmij drzwi

Potrzebne narzędzie: Śrubokręt krzyżowy, płaski śrubokręt.

- Upewnij się, że urządzenie jest puste i odłączone od zasilania.
- Aby zdjąć drzwi konieczne jest przechylenie urządzenia do tyłu. Powinieneś oprzeć urządzenie na czymś solidnym, aby nie ześlizgnęło się podczas czynności zdejmowania drzwi.
- Wszystkie usunięte części muszą zostać zachowane, aby wykonać ponowną instalację drzwi.
- Nie kładź urządzenia na płasko, jako że może to uszkodzić system chłodzenia.
- Lepiej, aby 2 osoby pracowały razem podczas montażu.

1. Odkręć osłonę zawiasu śrubokrętem krzyżowym.



2. Odłącz wiązkę przewodów.

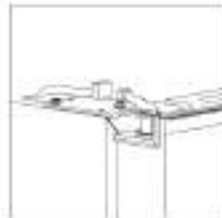

3. Odkręć górny zawias.



Instalacja

4. Unieś drzwi i umieść je na miękkiej podkładce. Następnie usuń drugie drzwi w ten sam sposób.



5. Odkręć dolny zawias.



6. Po ustawieniu urządzenia zamontuj drzwi w odwrotnej kolejności.

Instalacja

Wymagane miejsce

- Wybierz lokalizację bez bezpośredniego nasłonecznienia;
- Wybierz miejsce z wystarczającą ilością miejsca, aby drzwi lodówki mogły się łatwo otworzyć;
- Wybierz lokalizację z równą podłogą (lub prawie równą);
- Pozostaw wystarczająco dużo miejsca, aby zainstalować lodówkę na płaskiej powierzchni;
- Podczas instalacji pozostaw prześwit po prawej, lewej, tylnej i górnej stronie. Pomoże to zmniejszyć zużycie energii i obniżyć rachunki za energię.

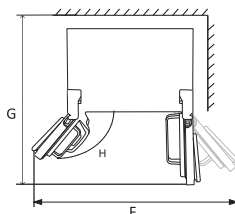
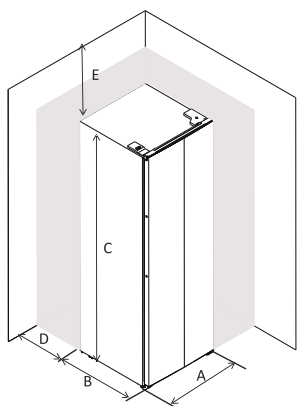

A	905
B	595
C	1770
D	min=50
E	min=50
F	1800
G	1490
H	135°

Poziomowanie lodówki

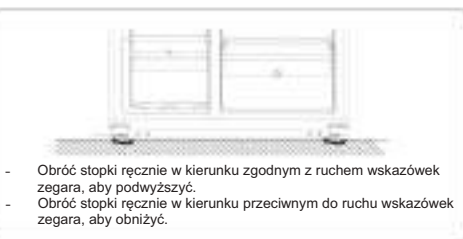

- Obróć stopki ręcznie w kierunku zgodnym z ruchem wskazówek zegara, aby podwyższyć.
- Obróć stopki ręcznie w kierunku przeciwnym do ruchu wskazówek zegara, aby obniżyć.

Instalacja

Umiejscowienie

Zainstaluj to urządzenie w miejscu, w którym temperatura otoczenia odpowiada klasie klimatycznej wskazanej na tabliczce znamionowej urządzenia: w przypadku urządzeń chłodniczych o klasie klimatycznej:

-rozszerzona umiarkowana: urządzenie chłodnicze przeznaczone jest do stosowania przy temperaturze otoczenia od 10°C do 32°C(SN);

-umiarkowana: chłodnicze przeznaczone jest do stosowania przy temperaturze otoczenia od 16 °C do 32 °C;(N)

-subtropikalna: urządzenie chłodnicze przeznaczone jest do stosowania przy temperaturze otoczenia od 16 °C do 38 °C(ST);

-Tropikalna: urządzenie chłodnicze przeznaczone jest do stosowania przy temperaturze otoczenia od 16 °C do 43 °C(T);

Lokalizacja

Urządzenie powinno być zainstalowane z dala od źródeł ciepła, takich jak kaloryfery, kotły, bezpośrednie światło słoneczne, itp. Upewnij się, że powietrze może swobodnie krążyć wokół tylnej części obudowy. Aby zapewnić najlepszą wydajność, jeśli urządzenie zostanie umieszczone poniżej wiszącej szafki ściennej, minimalna odległość między górną częścią obudowy a szafką musi wynosić co najmniej 100mm. Najlepiej jednak nie ustawiać urządzenia pod wiszącymi meblami ściennymi. Dokładne wypoziomowanie możliwe jest dzięki jednej lub kilku regulowanym stopkom znajdującym się u podstawy obudowy.

urządzenie chłodnicze nie jest przeznaczone do użytku jako urządzenie do zabudowy;



Ostrzeżenie! Musi istnieć możliwość odłączenia urządzenia od źródła zasilania, dlatego wtyczka musi być łatwo dostępna po instalacji.

Połączenie elektryczne

Przed podłączeniem do sieci upewnij się, że napięcie i częstotliwość podane na tabliczce znamionowej odpowiadają Twojemu domowemu źródłu zasilania. Urządzenie musi być uziemione. W tym celu wtyczka kabla zasilającego jest wyposażona w odpowiedni styk.

Korzystanie z panelu sterowania

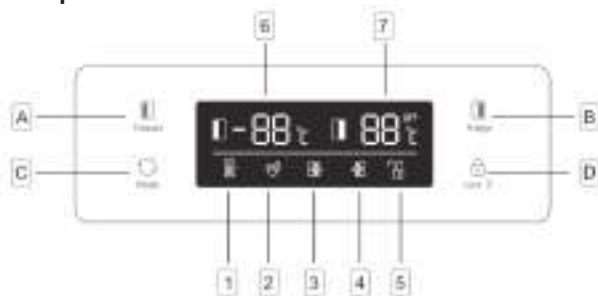

Przyciski

- A** Naciśnij, aby ustawić temperaturę w komorze zamrażarki (lewa strona) od -14°C do -22°C .
- B** Naciśnij, aby ustawić temperaturę w komorze lodówki (prawa strona) od 2°C do 8°C i „OFF”. Po wybraniu „OFF” komora lodówki zostanie wyłączona.
- C** Naciśnij, aby wybrać tryb pracy: **INTELIŻENTNY**, **EKO**, **SUPER CHŁODZENIE**, **SUPER ZAMRAŻANIE** oraz **USTAWIENIA UŻYTKOWNIKA** (brak wyświetlanego symbolu).
- D** Naciśnij przycisk **Lock 3** i przytrzymaj przez 3 sekundy, aby zablokować pozostałe trzy przyciski.
Naciśnij i przytrzymaj przez 1 sekundę, aby odblokować pozostałe trzy przyciski.

Wyświetlacz

- 1** Tryb **INTELIŻENTNY**, lodówka automatycznie ustawia temperaturę dwóch komór zgodnie z temperaturą wewnętrzną i temperaturą otoczenia.
- 2** Tryb **EKO**, lodówka działa przy najniższym ustawieniu zużycia energii.
- 3** **SUPER CHŁODZENIE** chłodzi komorę lodówki do najniższej temperatury przez około 2 godziny. Następnie temperatura ustawiona przed trybem super jest automatycznie przywracana.
- 4** **SUPER ZAMRAŻANIE** chłodzi komorę zamrażarki do najniższej temperatury przez około 6 godzin. Następnie temperatura ustawiona przed trybem super jest automatycznie przywracana.
- 5** **LOCK**, symbol zaświeci się, jeśli przyciski są zablokowane.
- 6** Wyświetl ustawioną temperaturę w komorze zamrażarki.
- 7** Wyświetl ustawioną temperaturę w komorze lodówki.

Alarm otwartych drzwi

Jeśli jedno drzwi pozostaną otwarte przez 90 sekund, włączy się okresowy alarm do momentu zamknięcia drzwi.

Codzienne użytkowanie

Pierwsze użycie

Czyszczenie wnętrza

Przed pierwszym użyciem urządzenia umyj wnętrze i wszystkie akcesoria wewnętrzne letnią wodą i neutralnym mydłem, aby usunąć typowy zapach fabryczny nowego produktu, a następnie dokładnie wysusz.

Ważne! Nie używaj detergentów ani proszków ściernych, ponieważ mogą one uszkodzić wykończenie.

Codzienne użytkowanie

Żywność	Lokalizacja
Jajka	Półki na drzwiach
Produkty mleczne (masło, ser)	Jeśli to możliwe, komora bio-świeżości lub chłodziarka Najniższe półki
Owoce, warzywa i sałatki	Pojemnik na owoce i warzywa, chłodziarka lub komora EverFresh+ (jeśli dostępna)
Świeże mięso, drób, świeże ryby, kielbasy, gotowane jedzenie	Jeśli to możliwe, komora bio-świeżości lub chłodziarka Najniższa półka
Produkty gotowe do spożycia, produkty w paczkach, produkty w puszkach, produkty marynowane	Górne półki lub półki na drzwiach
Napoje, butelki, przyprawy, przekąski	Półki na drzwiach
Resztki jedzenia	Środkowe półki

PL Wskazówki dotyczące przechowywania

świeżej żywności:

Przechowywanie w komorze świeżej żywności:

- Utrzymuj lodówkę na zalecanym poziomie temperatury 4°C.
- Jedzenie powinno być przechowywane w szczelnych pojemnikach, aby uniknąć zmian w zapachu lub smaku.
- Nie przechowuj nadmiernych ilości jedzenia w lodówce. Zostaw przerwy między artykułami, aby zimne powietrze mogło przepływać wokół nich w lepszego i bardziej jednorodnego chłodzenia.
- Produkty spożywcze spożywane codziennie powinny być przechowywane z przodu półki, aby skrócić czas otwierania drzwi.
- Pozostaw przerwy pomiędzy żywnością a ściankami wewnętrznymi, umożliwiając przepływ powietrza. Nie pozwól żywności dotykać tylnej ścianki: może ona do niej przymarznąć.
- Gorące jedzenie musi zostać schłodzone do temperatury pokojowej, zanim zostanie włożone do lodówki. Następnie, ciepłe jedzenie można przechowywać na dolnych półkach lodówki. Nie umieszczaj ciepłych potraw w pobliżu łatwo psującej się żywności.

- Rozmrażaj zamrożone produkty w komorze świeżej żywności. W ten sposób można użyć zamrożonej żywności do obniżenia temperatury w komorze, oszczędzając energię.
- Jeśli niedojrzałe owoce tropikalne (mango, melony, papaja, banan, ananas) są przechowywane w lodówce, proces starzenia można przyspieszyć, co nie jest wskazane, ponieważ skraca to okres przechowywania. Jednakże, dojrzewanie mocno zielonych owoców (jabłka, gruszki) może być wspomaganie przez pewien okres w komorze lodówki.
- Cebulę, czosnek, imbir i inne warzywa korzeniowe należy przechowywać w ciemnym i chłodnym pomieszczeniu, a nie w lodówce.
- Kiedy w lodówce znajdzie się zepsuta żywność, należy ją wyrzucić. Kiedy zauważył zgniłe jedzenie, wyczyść wnętrze lub akcesoria, które miały z nim kontakt, aby zapobiec zanieczyszczeniu.
- Duże garnki z jedzeniem, takie jak zupy lub gulasze, można rozłożyć w płaskich pojemnikach, aby szybko je schłodzić w lodówce. Duże kawałki gotowanego mięsa i całe drób powinny być podzielone na mniejsze kawałki w tym samym celu.

Codzienne użytkowanie

- Nie przechowuj nieopakowanej żywności w pobliżu jaj.
 - Owoce i warzywa przechowuj oddzielnie w grupach: jabłka z jabłkami, marchew z marchewką. Owoce i warzywa wydzielają różne gazy, które mogą powodować pogorszenie stanu innych owoców i warzyw.
 - Wyjmij liściaste warzywa z plastikowych torebek, zawiń je w ręcznik papierowy lub ściereczkę przed włożeniem do lodówki. Nie zapomnij ich wysuszyć przed włożeniem, jeśli zostały przepłukane lub zmoczone.
 - Przechowuj owoce i warzywa podatne na wysychanie w perforowanych lub niezamkniętych plastikowych torebkach, aby utrzymać wilgotne środowisko, a jednocześnie umożliwić cyrkulację powietrza.
 - Różne pokarmy powinny być umieszczone w różnych obszarach, zgodnie z ich właściwościami:
- “Proszę sprawdzić odpowiednią klasę klimatyczną urządzenia podaną na tabliczce znamionowej. Jedną z poniższych informacji dotyczy Twojego urządzenia, zgodnie z klasą klimatyczną.”
- SN: Rozszerzony umiarkowany: Urządzenie chłodnicze przeznaczone jest do stosowania przy temperaturze otoczenia od 10°C do 32°C
 - N: Umiarkowany: Urządzenie chłodnicze przeznaczone jest do stosowania przy temperaturze otoczenia od 16°C do 32°C
 - ST: Subtropikalny: Urządzenie chłodnicze przeznaczone jest do stosowania przy temperaturze otoczenia od 16°C do 38°C
 - Tel.: Tropikalny: Urządzenie chłodnicze przeznaczone jest do stosowania przy temperaturze otoczenia od 16°C do 43°C

Codzienne użytkowanie

PL Przechowywanie w komorze zamrażarki:

- Zaleca się utrzymanie ustawienia zamrażarki w temperaturze -20°C , z wyjątkiem ekstremalnych warunków otoczenia.
- 4-6 godzin przed zamrażaniem włącz funkcję szybkiego zamrażania, aby zapewnić szybsze zamrażanie.
- Gorące jedzenie musi zostać schłodzone do temperatury pokojowej, zanim będzie włożone do zamrażarki.
- Jedzenie w małych porcjach zamraża szybciej i łatwiej je potem rozmrozić i przygotować.
- Zaleca się zapakowanie jedzenia przed włożeniem go do zamrażarki.
- W celu uniknięcia przekroczenia okresu przechowywania, należy zapisać datę zamrożenia, termin przydatności do spożycia i nazwę produktu na opakowaniu, zgodnie z okresem przechowywania różnych produktów spożywczych.
- Nie przekraczaj okresu przechowywania zalecanego przez producenta żywności. Wyciągaj tylko wymaganą ilość żywności z zamrażarki.
- Zużyj rozmrożone jedzenie szybko. Rozmrożonej żywności nie można ponownie zamrozić chyba, że zostanie ugotowana. Nie jest bezpiecznie spożywać niegotowane, ponownie zamrożone świeże jedzenie.
- Podczas zamrażania świeżych produktów, nie powinno dojść do kontaktu z już zamrożonymi produktami. Może to spowodować rozmrożenie już zamrożonych kawałków.

Podczas przechowywania kupnych mrożonek, proszę przestrzegać następujących zaleceń:

- Zawsze przestrzegaj zaleceń producenta co do terminu przechowywania żywności. Nie należy przekraczać tych wskazówek!
- Staraj się, aby czas między zakupem a włożeniem do lodówki był jak najkrótszy, aby zachować jakość żywności.
- Kupuj mrożonki, które były przechowywane w temperaturze -18°C lub niższej.
- Unikaj kupowania żywności, która ma lód albo szron na opakowaniu - oznacza to, że produkt ten mógł być częściowo rozmrożony i ponownie zamrożony w pewnym momencie - a wzrost temperatury wpływa na jakość żywności.
- Zalecamy ustawienie temperatury 4°C dla komory świeżej żywności i -20°C dla komory zamrażarki, aby uzyskać lepsze efekty przechowywania żywności.
- Z wyjątkiem ekstremalnych warunków w otoczeniu, jeśli temperatura zostanie ustawiona na zalecane wartości $+4^{\circ}\text{C}/-20^{\circ}\text{C}$, ogólna świeżość zostanie przedłużona w komorze ze świeżą żywnością i w zamrażarce. Jeśli temperatura komory świeżej żywności jest ustawiona na niższą, świeże owoce i warzywa mogą zostać częściowo zamrożone lub narażone na uszkodzenie zimnem, a wyższy poziom temperatury może powodować szybsze psucie się szybko psującej się żywności (produkty mleczne, produkty mięsne).

Codzienne użytkowanie

Zamrażanie świeżych produktów

- Komora zamrażarki nadaje się do zamrażania świeżej żywności i przechowywania zamrożonej i głęboko mrożonej żywności przez długi czas.
- Umieść świeżą żywność do zamrożenia w dolnej komorze.
- Maksymalna ilość żywności, którą można zamrozić w ciągu 24 godzin, jest podana na tabliczce znamionowej.
- Proces zamrażania trwa 24 godziny: w tym czasie nie dodawaj innych produktów do zamrożenia.

Przechowywanie zamrożonej żywności

Przy pierwszym uruchomieniu lub po okresie nieużywania. Przed umieszczeniem produktu w komorze pozwól urządzeniu pracować przez co najmniej 2 godziny przy wyższych ustawieniach.

Ważne! W przypadku przypadkowego rozmrożenia, na przykład zasilanie zostało wyłączone na dłużej niż wartość pokazana na karcie charakterystyki technicznej w „czasie narastania”, rozmrożone jedzenie musi zostać szybko zużyte lub natychmiast ugotowane, a następnie ponownie zamrożone (po ugotowaniu) .

Uwaga! Balkonik na drzwiach ** o temperaturze od -12°do - 18° nie nadaje się do lodów.

Balkonik na drzwiach **

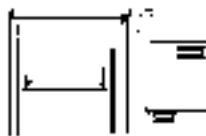

Rozmrażanie

Żywność głęboko zamrożoną lub zamrożoną, przed użyciem można rozmrozić w komorze zamrażarki lub w temperaturze pokojowej, w zależności od czasu dostępnego na tę czynność. Małe kawałki można nawet gotować w stanie zamrożonym bezpośrednio z zamrażarki. W takim przypadku gotowanie potrwa dłużej.

Foremki na kostki lodu

To urządzenie może być wyposażone w jedną lub więcej foremek do produkcji lodu.

Akcesoria

Ruchome półki

Ściany lodówki są wyposażone w szereg prowadnic, dzięki czemu półki można dowolnie ustawiać.



Umiejscowienie półek drzwiowych

Aby umożliwić przechowywanie opakowań żywności o różnych rozmiarach, półki drzwiowe można ustawić na różnych wysokościach. Aby dokonać tych regulacji, wykonaj następujące czynności: stopniowo wyciągnij półkę, ciągnąc w kierunku strzałek, a następnie zmień położenie w razie potrzeby.

Codziennie użytkowanie

Pomocne wskazówki i porady

Wskazówki dotyczące zamrażania

Aby pomóc Ci w pełni wykorzystywać proces zamrażania, oto kilka ważnych wskazówek:

- maksymalna ilość żywności, którą można zamrozić w ciągu 24 godzin, jest podana na tabliczce znamionowej;
- proces zamrażania trwa 24 godziny. W tym okresie nie należy dodawać więcej żywności do zamrożenia;
- zamrażaj tylko najwyższej jakości, świeże i dokładnie umyte artykuły spożywcze;
- przygotuj żywność w małych porcjach, aby umożliwić jej szybkie i całkowite zamrożenie, a następnie umożliwić rozmrożenie tylko wymaganej ilości;
- owiń żywność folią aluminiową lub polietylenem i upewnij się, że opakowania są szczelne;
- nie dopuść, aby świeża, niezamrożona żywność dotykała żywności już zamrożonej, unikając w ten sposób wzrostu jej temperatury;
- chude pokarmy przechowują się lepiej i dłużej niż tłuste; sól skraca czas przechowywania żywności;
- lody wodne, jeśli zostaną spożyte natychmiast po wyjęciu z zamrażalnika, mogą spowodować oparzenie szronem;
- wskazane jest umieszczenie daty zamrożenia na każdym opakowaniu, aby umożliwić wyjęcie z komory zamrażarki, może spowodować oparzenie szronem;
- wskazane jest umieszczenie daty zamrożenia na każdym indywidualnym opakowaniu, aby kontrolować czas przechowywania.

Wskazówki dotyczące przechowywania zamrożonej żywności

Aby uzyskać najlepszą wydajność tego urządzenia, należy:

- Upewnij się, że handlowo mrożone artykuły spożywcze były odpowiednio przechowywane przez detalistę;
- Upewnij się, że zamrożone produkty spożywcze są przenoszone ze sklepu spożywczego do zamrażarki w możliwie najkrótszym czasie;
- Nie otwieraj często drzwi ani nie pozostawiaj ich otwartych dłużej niż to absolutnie konieczne;
- Po rozmrożeniu żywności szybko się psuje i nie można jej ponownie zamrozić;
- Nie przekraczaj okresu przechowywania wskazanego przez producenta żywności.

Wskazówki dotyczące chłodzenia świeżej żywności

Aby uzyskać najlepszą wydajność:

- Nie umieszczaj w lodówce ciepłego jedzenia, ani parujących cieczy
- Przykryj lub owiń jedzenie, szczególnie jeśli ma silny zapach

Wskazówki dotyczące chłodzenia

Przydatne wskazówki:

- Marka (wszystkie typy): zawiń w worki polietylenowe i umieść na szklanych półkach nad szufladą na warzywa.
- Dla bezpieczeństwa przechowuj w ten sposób maksymalnie jeden lub dwa dni.
- Gotowane potrawy, zimne potrawy, itp.: należy je przykryć i umieścić na dowolnej półce.
- Owoce i warzywa: należy je dokładnie wyczyścić i umieścić w specjalnej dostarczonej szufladzie (szufladach).
- masło i ser: należy je umieścić w specjalnych hermetycznych pojemnikach lub owinąć folią aluminiową lub woreczkami polietylenowymi, aby wykluczyć jak najlepiej odciąć dopływ powietrza.
- Butelki z mlekiem: powinny mieć nakrętkę i powinny być przechowywane na półkach drzwiowych.
- Banany, ziemniaki, cebulę i czosnek, jeśli nie są zapakowane, nie wolno przechowywać w lodówce.

Czyszczenie

Ze względów higienicznych wnętrze urządzenia, w tym akcesoria wewnętrzne, należy regularnie czyścić.



Uwaga! Podczas czyszczenia urządzenie może nie być podłączone do sieci. Zagrożenie porażeniem elektrycznym! Przed czyszczeniem wyłącz urządzenie i wyjmij wtyczkę z gniazdka albo wyłącz urządzenie lub wyłącz bezpiecznik. Nigdy nie czyść urządzenia wylornicą pary. Wilgoć może się zgromadzić w podzespołach elektrycznych, niebezpieczeństwo porażenia prądem! Gorące opary mogą prowadzić do uszkodzenia plastikowych części. Urządzenie musi być suche przed ponownym uruchomieniem.

Ważne! Olejki eteryczne i rozpuszczalniki organiczne mogą korodować części plastikowe, np. sok cytrynowy lub sok ze skórki pomarańczowej, kwas masłowy, środek czyszczący zawierający kwas octowy.

- Nie pozwól, by takie substancje weszły w kontakt z urządzeniem.
- Nie wolno używać żadnych ściernych środków czyszczących.
- Wyciągnij jedzenie z zamrażarki. Przechowuj je w chłodnym miejscu, dobrze przykryte.
- Wyłącz urządzenie i wyjmij wtyczkę z gniazdka albo wyłącz urządzenie lub wyłącz bezpiecznik.
- Wyczyść urządzenie i akcesoria wewnętrzne szmatką i letnią wodą. Po oczyszczeniu przemyj świeżą wodą i wytrzyj do sucha.
- Po wyschnięciu wszystkiego ponownie uruchom urządzenie.

Codzienne użytkowanie

Rozwiązywanie problemów



Uwaga! Przed przystąpieniem do rozwiązywania problemów odłącz zasilanie. Tylko wykwalifikowany elektryk lub kompetentna osoba może wykonać czynności związane z rozwiązywaniem problemów, których nie ma w tej instrukcji.

Ważne! Podczas normalnego użytkowania słychać pewne dźwięki (sprężarka, obieg czynnika chłodniczego).

Problem	Możliwa przyczyna	Rozwiązanie
Urządzenie nie działa.	Wtyczka główna nie jest włożona do kontaktu lub jest luźna	Włóż wtyczkę do kontaktu.
	Bezpiecznik przepalił się lub jest uszkodzony	Sprawdź bezpiecznik, w razie potrzeby wymień.
Urządzenie zbyt mocno zamraża lub chłodzi	Gniazdko elektryczne jest uszkodzone	Awarie sieci powinny być naprawiane przez elektryka.
	Ustawiona temperatura jest za niska lub urządzenie działa w trybach SUPER .	Tymczasowo przekręć regulator temperatury na wyższą temperaturę.
Żywność nie jest wystarczająco zamrożona.	Temperatura nie jest odpowiednio wyregulowana.	Patrz: początkowy fragment części Ustawienia temperatury.
	Drzwi były otwarte przez dłuższy czas.	Otwieraj drzwi tylko na tak długo, jak to konieczne.
	Duża ilość ciepłego jedzenia została umieszczona w urządzeniu w ciągu ostatnich 24 godzin.	Tymczasowo przekręć regulator temperatury na niższą temperaturę.
Silne gromadzenie się szronu na uszczelce drzwi.	Urządzenie znajduje się w pobliżu źródła ciepła.	Patrz: część poświęcona miejscu instalacji.
	Uszczelka drzwi nie jest szczelna.	Ostrożnie rozgrzej przeciekające części uszczelki drzwi suszarką do włosów (na chłodnym ustawieniu). Jednocześnie ręcznie uformuj rozgrzaną uszczelkę drzwi, aby prawidłowo się osadziła.
Niezwyczajne dźwięki	Urządzenie nie jest wypoziomowane.	Wyreguluj stopki.
	Urządzenie dotyka ściany lub innych przedmiotów.	Lekko przesunij urządzenie.
Panele boczne są gorące	Podzespól, np. rura z tyłu urządzenia, dotyka innej części urządzenia lub ściany.	W razie potrzeby ostrożnie wygnij element na bok.
	Jest to normalne. Wymiana ciepła odbywa się w panelach bocznych	W razie potrzeby załóż rękawiczki, by dotknąć paneli bocznych.

Jeśli usterka pojawi się ponownie, skontaktuj się z centrum serwisowym.

Dane te są niezbędne, aby pomóc Ci szybko i właściwie. Wpisz tutaj niezbędne dane, patrz: tabliczka znamionowa.



UTYLIZACJA URZĄDZENIA

Oznaczenie to wskazuje, że produkt ten nie powinien być utylizowany z innymi odpadkami domowymi po zakończeniu eksploatacji. Zużyte urządzenie należy zwrócić do oficjalnego punktu skupu i recyklingu urządzeń elektrycznych i elektronicznych. Aby znaleźć te punkty skupu, skontaktuj się z lokalnymi władzami lub sprzedawcą, u którego zakupiono urządzenie. Każde gospodarstwo domowe odgrywa ważną rolę w odzyskiwaniu i recyklingu starego urządzenia. Właściwa utylizacja zużytego urządzenia pomaga zapobiegać potencjalnym negatywnym konsekwencjom dla środowiska i zdrowia ludzi.

PL

ZASTRZEŻENIE/OSTRZEŻENIE

Niektóre (proste) awarie mogą być naprawione przez użytkownika końcowego bez obawy przed niebezpieczeństwem lub wynikającym z tego niebezpiecznego użytkownika, pod warunkiem, że naprawy zostaną wykonane w określonych granicach i zgodnie z następującymi instrukcjami (patrz rozdział „Samodzielna naprawa”).

Dlatego, o ile nie określono inaczej w rozdziale "Samodzielna naprawa", naprawy powinny być zlecane do profesjonalnych warsztatów w celu uniknięcia problemów związanych z bezpieczeństwem. Zarejestrowany profesjonalny podmiot zajmujący się naprawami to profesjonalny warsztat, któremu producent przyznał dostęp do instrukcji i wykazu części zamiennych produktu zgodnie z metodami opisanymi w aktach ustawodawczych zgodnie z dyrektywą 2009/125/WE.

Jednak tylko przedstawiciel serwisu (tj. autoryzowane profesjonalne warsztaty), z którym można skontaktować się pod numerem telefonu podanym w instrukcji obsługi/karcie gwarancyjnej lub za pośrednictwem autoryzowanego sprzedawcy, może świadczyć usługi na warunkach gwarancji. W związku z tym należy pamiętać, że naprawy wykonywane przez profesjonalne warsztaty (nieautoryzowane przez Beko) powodują utratę gwarancji.

Samodzielna naprawa

Użytkownik końcowy może samodzielnie naprawić następujące części zamienne: klamki, zawiasy drzwi, tace, kosze i uszczelki drzwi (zaktualizowana lista jest również dostępna na support.beko.com od 1 marca 2021).

Ponadto, aby zapewnić bezpieczeństwo produktu i zapobiec ryzyku poważnych obrażeń, samodzielną naprawę należy wykonać

zgodnie ze wskazówkami zawartymi w instrukcji obsługi w rozdziale "Samodzielna naprawa" lub dostępnymi w support.beko.com Dla własnego bezpieczeństwa, przed samodzielną naprawą, odłącz urządzenie od zasilania.

Naprawy i próby naprawy dokonywane przez użytkowników końcowych w przypadku części niewymienionych na liście i/lub nieprzestrzeganie wskazówek zawartych w rozdziale „Samodzielna naprawa” lub dostępnych w support.beko.com, mogą stanowić zagrożenie, którego nie można przypisać do Beko, oraz spowodują utratę gwarancji.

W związku z tym zdecydowanie zaleca się, aby użytkownicy końcowi powstrzymali się od podejmowania prób wykonywania napraw spoza wymienionego wykazu części zamiennych, kontaktując się w takich przypadkach z autoryzowanymi warsztatami lub profesjonalnymi warsztatami. Samodzielne próby naprawy mogą stwarzać zagrożenie i uszkodzić urządzenie, a następnie spowodować pożar, powódź, porażenie prądem i poważne obrażenia ciała.

Na przykład, ale nie tylko, następujące naprawy muszą zostać zlecane w autoryzowanych warsztatach lub w zarejestrowanych profesjonalnych warsztatach: sprężarka, obwód chłodzenia, płyta główna, płyta falownika, tablica wyświetlacza itp.

Producent/sprzedawca nie ponosi odpowiedzialności w przypadku gdy użytkownik nie stosuje się do zaleceń.

Dostępność części zamiennych do zakupionej lodówki wynosi 10 lat.

Przez ten czas dostępne będą oryginalne części zamienne do prawidłowej eksploatacji lodówki.

Minimalny okres gwarancji na zakupioną lodówkę wynosi 24 miesiące.

Réfrigérateur

Manuel d'utilisation



GNO4331XPCHN

GNO4331XPN

GNO4321XP

GNO4321W

FR

beko

INFORMATIONS

**ENERG** 

SUPPLIER'S NAME

MODEL IDENTIFIER

A

A

Vous pouvez accéder aux informations relatives au modèle telles que sauvegardées dans la base de données des produits en entrant le site Internet suivant et en recherchant l'identifiant de votre modèle (*) qui se trouve sur la vignette énergie

<https://eprelec.europa.eu/>



Pour votre sécurité et afin de garantir une bonne utilisation, lisez attentivement ce manuel d'utilisation, y compris les conseils et les avertissements y contenus avant l'installation et la première utilisation. Pour éviter des erreurs et des accidents inutiles, il est important de s'assurer que tout utilisateur de l'appareil se familiarise parfaitement avec son fonctionnement et ses dispositifs de sécurité. Conservez ce manuel et assurez-vous qu'il demeure avec l'appareil en cas de déplacement ou de vente, de sorte que tout utilisateur soit bien informé sur l'utilisation et les consignes de sécurité afférentes à l'appareil.







Pour garantir la sécurité des personnes et des biens, conservez et respectez les consignes de sécurité contenues dans ce manuel. Le fabricant décline toute responsabilité en cas de dommages dus au non-respect de ces consignes.

Sécurité des enfants et des personnes vulnérables

- Cet appareil peut être utilisé par des enfants âgés d'au minimum 8 ans, ainsi que par des personnes présentant des capacités physiques, sensorielles ou mentales réduites ou sans expérience et connaissances, si elles sont supervisées ou ont été formées à l'utilisation sûre de l'appareil et comprennent les risques encourus.
- Les enfants âgés entre 3 et 8 ans peuvent charger et décharger cet appareil.
- Les enfants doivent être surveillés afin de s'assurer qu'ils ne jouent pas avec l'appareil.
- Le nettoyage et l'entretien domestiques ne doivent pas être effectués par des enfants, à moins qu'ils soient âgés d'au minimum 8 ans et sont sous surveillance.
- Tenez tout emballage hors de la portée des enfants. Ils pourraient s'étouffer avec ces derniers.
- Avant de mettre l'appareil au rebut, débranchez l'appareil, coupez le cordon d'alimentation (le plus près possible de l'appareil) et retirez la porte pour éviter que les enfants qui jouent avec l'appareil ne subissent un choc électrique ou se retrouvent coincés à l'intérieur.
- Cet appareil est doté de joints de porte magnétiques. S'il remplace un appareil équipé d'un verrou à ressort, situé sur la porte ou le couvercle, assurez-vous de rendre ce verrou inutilisable avant de mettre l'appareil au rebut. Cela permet d'éviter que les enfants s'enferment dans l'appareil.

Consignes de sécurité générales

-  **AVERTISSEMENT !** Tenez les ouvertures d'aération du boîtier de l'appareil ou du modèle encastrable libres de toute obstruction.
-  **AVERTISSEMENT !** N'utilisez pas d'appareils mécaniques ou des moyens autres que ceux recommandés par le fabricant pour accélérer le processus de dégivrage.
-  **AVERTISSEMENT !** Évitez d'endommager le circuit réfrigérant.

-  **AVERTISSEMENT !** N'utilisez pas d'autres appareils électriques (par exemple, sorbetières) à l'intérieur d'appareils réfrigérants, sauf s'ils sont homologués pour cet usage par leur fabricant.
-  **AVERTISSEMENT !** Ne touchez pas l'ampoule si elle est restée allumée pendant une longue période, car elle peut être très chaude.¹⁾
-  **AVERTISSEMENT !** Lors du positionnement de l'appareil, assurez-vous que le cordon d'alimentation n'est pas coincé ou endommagé.
-  **AVERTISSEMENT !** N'installez pas plusieurs prises d'alimentation portatives ou blocs d'alimentation portatifs à l'arrière de l'appareil.
- Ne stockez pas des substances explosives comme les aérosols contenant un agent propulseur inflammable dans cet appareil.
 - Le circuit de refroidissement de l'appareil contient de l'isobutane (R-600a), un gaz naturel offrant un haut niveau de compatibilité avec l'environnement, mais qui est inflammable.
 - Pendant le transport et l'installation de l'appareil, assurez-vous qu'aucune pièce du circuit de refroidissement ne soit endommagée.
 - Le cas échéant, évitez les flammes nues et toute source d'allumage ;
 - aérez correctement la pièce où se trouve l'appareil.
 - Il est dangereux de modifier/d'altérer les spécifications/l'appareil d'une quelconque façon. Un cordon d'alimentation endommagé peut causer un court-circuit, un incendie et/ou un choc électrique.
 - Cet appareil est conçu pour une utilisation domestique et les endroits similaires, notamment :
 - les espaces de cuisine dans les boutiques, bureaux et autres environnements de travail ;
 - les maisons de campagne, les chambres d'hôtel, de motel et d'autres types de résidence ;
 - les chambres d'hôtes ;
 - les restaurants et les espaces semblables de vente au détail.
-  **AVERTISSEMENT !** Tout composant électrique (fiche, cordon d'alimentation, compresseur, etc.) doit être remplacé par un agent de service agréé ou un personnel d'entretien qualifié.
-  **AVERTISSEMENT !** L'ampoule fournie avec l'appareil est une « ampoule spécialement conçue à cet effet », utilisable uniquement avec l'appareil fourni. Cette « ampoule spéciale » n'est pas destinée à l'éclairage domestique.¹⁾

1) En cas de la présence d'une ampoule dans le compartiment.

- Évitez d'étirer le cordon d'alimentation.
- Assurez-vous que la fiche secteur ne soit pas écrasée ou endommagée par l'arrière de l'appareil. Une fiche secteur écrasée ou endommagée peut causer la surchauffe de l'appareil et un incendie.
- Vérifiez que la fiche secteur est facilement accessible.
- Évitez de tirer sur le cordon d'alimentation.
- Si la prise de la fiche secteur est desserrée, n'insérez pas cette dernière. Il existe un risque de choc électrique ou d'incendie.
- N'utilisez pas l'appareil si le diffuseur de l'ampoule d'éclairage est absent.
- Cet appareil est lourd. Soyez prudent lorsque vous le déplacez.
- Ne déplacez/touchez pas avec les mains humides/mouillées les produits congelés, car cela peut causer des abrasions cutanées ou des brûlures de congélation.
- Évitez une exposition prolongée de l'appareil à la lumière directe du soleil.

Utilisation quotidienne

- Ne posez pas d'éléments chauds sur les parties en plastique de l'appareil.
- Ne placez pas d'aliments directement contre la paroi arrière.
- Une fois décongelés, les aliments ne doivent jamais être recongelés.¹⁾
- Conservez les aliments emballés conformément aux instructions de leur fabricant.¹⁾
- Respectez scrupuleusement les conseils de conservation donnés par le fabricant de l'appareil. Reportez-vous aux instructions y relatives.
- Ne mettez pas des boissons gazeuses dans le compartiment congélateur, car la pression se formant à l'intérieur du contenant pourrait le faire éclater et endommager ainsi l'appareil.¹⁾
- Ne consommez pas certains produits tels que les bâtonnets glacés dès leur sortie de l'appareil, car ils peuvent provoquer des brûlures de congélation.¹⁾

Pour éviter la contamination des aliments, veuillez respecter les instructions suivantes :

- L'ouverture de la porte pendant de longues périodes peut provoquer une augmentation significative de la température à l'intérieur des compartiments de l'appareil.
- Nettoyer régulièrement les surfaces susceptibles d'entrer en contact avec les aliments ainsi que les systèmes de drainage accessibles.
- Nettoyer les réservoirs d'eau s'ils n'ont pas été utilisés depuis 48 h ; rincer le système d'eau raccordé à une alimentation en eau si l'eau n'a pas été prélevée depuis 5 jours.
- Conservez la viande et le poisson crus dans des contenants appropriés au réfrigérateur, de façon à ce qu'ils ne soient pas en contact avec d'autres aliments ou ne s'égouttent pas sur eux.
- Les compartiments à aliments surgelés deux étoiles (s'ils sont disponibles dans l'appareil) conviennent à la conservation des aliments pré-congelés, à la conservation ou à la fabrication de crème glacée et de glaçons.

¹⁾ En cas de l'existence d'un compartiment congélateur.

²⁾ En cas de l'existence d'un compartiment de stockage de denrées alimentaires fraîches.

- Les compartiments une, deux et trois étoiles (s'ils sont disponibles dans l'appareil) ne conviennent pas à la congélation des aliments frais.
- Si l'appareil est laissé vide pendant de longues périodes, éteignez-le, dégivrez-le, nettoyez-le, séchez-le et laissez la porte ouverte pour éviter l'apparition de moisissures à l'intérieur.

Entretien et nettoyage

- Avant toute opération d'entretien, arrêtez l'appareil et débranchez-le de la prise de courant.
- N'utilisez pas des objets métalliques pour nettoyer l'appareil.
- N'utilisez pas des objets tranchants pour gratter la couche de givre. Utilisez un grattoir en plastique.¹⁾
- Contrôlez régulièrement l'orifice d'évacuation de l'eau de dégivrage dans le compartiment réfrigérateur. Nettoyez-le, en cas de besoin. Si l'orifice est bloqué, l'eau s'accumule au fond de l'appareil.²⁾

Installation

Important ! Avant de procéder aux branchements électriques, respectez scrupuleusement les instructions fournies dans les paragraphes y relatifs.

- Déballez l'appareil et vérifiez qu'il ne présente aucun dommage. Ne branchez pas l'appareil lorsqu'il est endommagé. Signalez immédiatement au magasin où vous avez acheté l'appareil les dommages éventuels. Dans ce cas, gardez l'emballage.
- Il est conseillé de patienter pendant au moins quatre heures avant de brancher l'appareil pour permettre à l'huile de retourner dans le compresseur.
- Assurez-vous que l'air circule correctement autour de l'appareil pour éviter qu'il ne surchauffe. Pour assurer une ventilation optimale, respectez les instructions de la section Installation.
- Dans la mesure du possible, placez l'appareil contre le mur pour éviter tout contact avec les pièces chaudes (compresseur, condenseur) ainsi que d'éventuelles brûlures.
- Ne placez pas l'appareil à proximité des radiateurs ou des cuisinières.
- Assurez-vous que la fiche secteur est facilement accessible, une fois l'installation terminée.

Entretien



- Tout travail d'électricité nécessitant un entretien de l'appareil doit être effectué par un électricien qualifié ou toute autre personne compétente.
- Les travaux d'entretien doivent être effectués par un centre de service agréé et seules les pièces originales doivent être utilisées.

Économie d'énergie

- Ne mettez pas des aliments chauds à l'intérieur de l'appareil ;
- Ne conservez pas les aliments collés les uns aux autres, étant donné que cela empêche la bonne circulation de l'air ;
- Assurez-vous que les aliments ne touchent pas l'arrière du (des) compartiment (s) ;
- En cas de panne électrique, n'ouvrez pas les portes du réfrigérateur ;
- N'ouvrez pas les portes trop fréquemment ;
- Ne laissez pas les portes de l'appareil ouvertes trop longtemps ;
- Ne réglez pas le thermostat à des températures très basses ;

- Il faut y conserver tous les accessoires, tels que les tiroirs, les étagères, les balcons, afin de réduire la consommation d'énergie.

Protection de l'environnement

 Cet appareil ne contient pas de gaz susceptibles de détruire la couche d'ozone ; que ce soit dans son circuit réfrigérant ou ses matériaux d'isolation. L'appareil ne doit pas être mis au rebut avec les ordures ménagères. La mousse isolante contient des gaz inflammables : l'appareil doit être mis au rebut conformément aux directives relatives à la mise au rebut des équipements que vous obtiendrez auprès de vos autorités locales. Évitez d'endommager le dispositif de refroidissement, notamment l'échangeur thermique. Les matériaux utilisés dans cet appareil identifiés par le symbole  sont recyclables.



Le symbole apposé sur l'appareil ou sur son emballage indique que ce produit ne doit pas être éliminé avec les ordures ménagères. Rendez-vous plutôt dans un point de collecte approprié pour le recyclage des équipements électriques et électroniques. En assurant la mise au rebut adéquate de ce produit, vous pourrez empêcher toute conséquence négative pour l'environnement et la santé humaine causée par l'élimination incorrecte de ce produit. Pour de plus amples informations sur le recyclage de cet appareil, veuillez contacter votre municipalité, votre service de traitement des déchets ménagers ou votre fournisseur.

Matériaux d'emballage

Les matériaux marqués du symbole sont recyclables. Veuillez mettre les emballages au rebut dans les conteneurs de collecte appropriés pour leur recyclage.

Mise au rebut de l'appareil

1. Débranchez la fiche secteur de la prise de courant.
2. Coupez les câbles électriques et mettez-les au rebut.



 **AVERTISSEMENT !** Lors de l'utilisation, l'entretien et la mise au rebut de l'appareil, veuillez faire attention au symbole défini comme étant le côté gauche, qui se trouve à l'arrière de l'appareil (panneau arrière ou compresseur).

Il indique un avertissement de risque d'incendie. Il existe des matières inflammables dans les conduites de frigorigène et le compresseur.

Veuillez vous éloigner de toute source d'incendie lors de l'utilisation, l'entretien et la mise au rebut.

Utilisation quotidienne

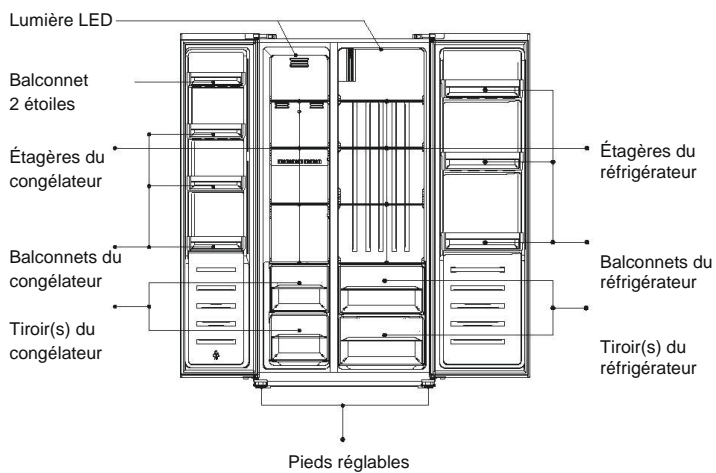

Remarque : L' image ci-dessus n' est utilisée qu' à titre indicatif. Le véritable appareil est probablement différent.

Utilisation quotidienne

Si la porte de la cuisine n'est pas assez large pour laisser passer le réfrigérateur, la poignée et les portes peuvent être enlevées selon les étapes décrites ci-dessous.

Démontage des poignées

Outils nécessaires : Clé hexagonale dans le sac pour accessoires.

- Vérifiez que l'appareil est débranché et vide.
 - Toutes les pièces retirées doivent être conservées pour être utilisées lors de la réinstallation de la porte.
1. Dévissez les poignées à l'aide d'une clé hexagonale.

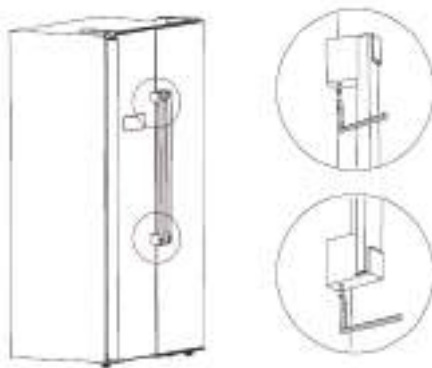

2. Tirez-les pour les enlever.

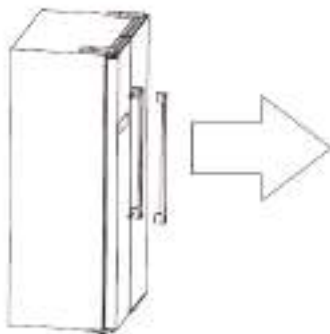

3. Une fois l'appareil positionné, installez les poignées en suivant les étapes dans l'ordre inverse.

Démontage des portes

Utilisation quotidienne

Outils nécessaires : Tournevis Philips, tournevis à lame plate.

- Vérifiez que l'appareil est débranché et vide.
- Pour retirer la porte, faites basculer l'appareil vers l'arrière. Vous devez poser l'appareil sur un support solide pour qu'il ne glisse pas durant le processus de démontage de la porte.
- Toutes les pièces retirées doivent être conservées pour être utilisées lors de la réinstallation de la porte.
- Évitez de poser l'appareil horizontalement, car cela pourrait endommager le système de refroidissement.
- L'assemblage de l'appareil nécessite l'intervention de 2 personnes.

1. Dévissez le couvercle de la charnière avec un tournevis Philips.



2. Débranchez le hamais.

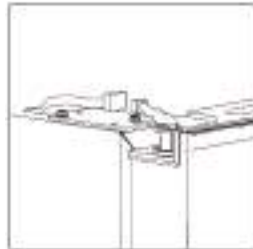

3. Dévissez la charnière supérieure.

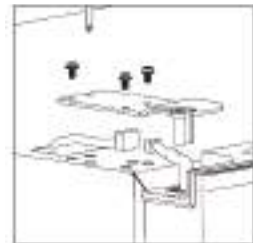

Utilisation uotidienne

4. Soulevez la porte et posez-la sur un chiffon doux. Enlevez ensuite l'autre porte en suivant le même processus.



5. Dévissez les charnières inférieures.

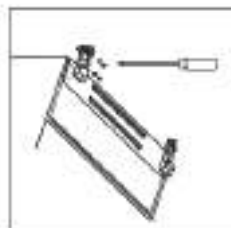

6. Une fois l'appareil positionné, installez les portes en suivant les étapes dans l'ordre inverse.

Utilisation quotidienne

Caractéristiques de la pièce

- Choisissez un endroit sans exposition directe au soleil ;
- Choisissez un endroit suffisamment grand pour faciliter l'ouverture des portes du réfrigérateur ;
- Choisissez un endroit où le plancher est de niveau (ou presque) ;
- Laissez suffisamment d'espace pour installer le réfrigérateur sur une surface plane ;
- Laissez un espace libre à droite, à gauche, à l'arrière et en haut lors de l'installation. Cela vous permettra de réduire votre consommation d'énergie et maintenir vos factures d'électricité à un niveau plus bas.

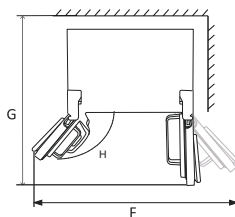
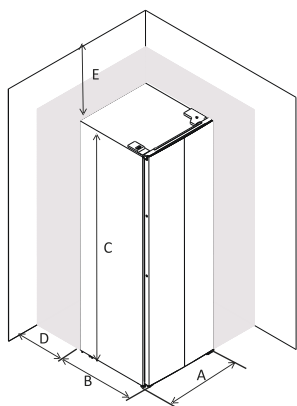

A	905
B	595
C	1770
D	min=50
E	min=50
F	1800
G	1490
H	135°

Poser bien droit le réfrigérateur

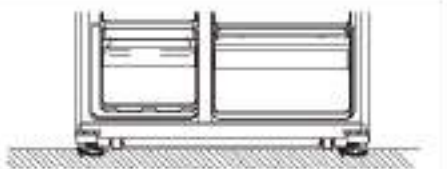

- Posez bien droit le réfrigérateur en ajustant les pieds réglables.
- Tournez les pieds dans le sens horaire pour les relever à la main.
- Tournez les pieds dans le sens anti-horaire pour les abaisser à

Utilisation quotidienne

Positionnement

Installez cet appareil dans un endroit où la température ambiante correspond à la classe climatique indiquée sur sa plaque signalétique : Convient aux appareils frigorifiques de classe climatique :

- tempérée prolongée : il s'agit d'un appareil frigorifique destiné à être utilisé à des températures ambiantes comprises entre 10 °C et 32 °C ; (SN)
- tempéré : ce réfrigérateur est destiné à être utilisé à des températures ambiantes comprises entre 16 °C et 32 °C ;(N)
- subtropical : cet appareil frigorifique est destiné à être utilisé à des températures ambiantes comprises entre 16 °C et 38 °C ;(ST)
- tropicale : cet appareil frigorifique est destiné à être utilisé à des températures ambiantes comprises entre 16 °C et 43 °C ;(T)

Emplacement

Installez l'appareil à bonne distance de toute source de chaleur telle que les radiateurs, les chauffe-eaux, la lumière directe du soleil, etc. Assurez-vous que l'air circule librement à l'arrière de l'armoire. Pour garantir un rendement optimal si l'appareil est installé sous un élément de mur suspendu, la distance minimale entre le haut de l'armoire et l'élément de mur doit être d'au moins 100 mm. Si possible, évitez de placer l'appareil sous des éléments de mur. Une mise à niveau précise se fait à l'aide d'un ou de plusieurs pieds réglables à la base de l'armoire.

Cet appareil de réfrigération n'est pas destiné à être utilisé comme un appareil encastré ;



Avertissement ! Assurez-vous qu'il est possible de débrancher l'appareil de l'alimentation secteur ; toutefois la fiche doit être facilement accessible après l'installation.

Branchement électrique

Avant de brancher l'appareil, contrôlez si la tension et la fréquence indiquées sur la plaque signalétique correspondent à celles de votre alimentation électrique domestique. Cet appareil doit être mis à la terre. À cet effet, la fiche du cordon d'alimentation comporte un logement pour mise à la terre. Si l'alimentation électrique domestique n'est pas mise à la terre, branchez l'appareil sur une mise à la terre séparée conformément aux normes en vigueur, en demandant conseil à un électricien qualifié.

Le fabricant décline toute responsabilité en cas d'incident suite au non-respect des consignes de sécurité susmentionnées.

Cet appareil est conforme aux directives de la CEE.

Utilisation quotidienne

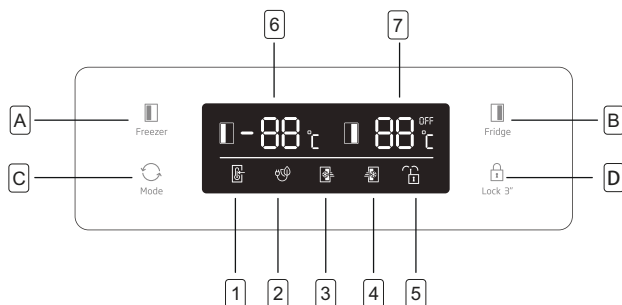

Boutons

- A** Appuyez sur ce bouton pour régler la température du compartiment congélateur (côté gauche) entre -14 °C et -22 °C.
- B** Appuyez sur ce bouton pour régler la température du compartiment réfrigérateur (côté droit) entre 2 °C et 8 °C ou sur « OFF ». Si vous réglez sur « OFF », le compartiment réfrigérateur s'éteint.
- C** Appuyez sur ce bouton pour sélectionner l'un des modes suivants : **SMART**, **ECO**, **SUPER REFROIDISSEMENT**, **SUPER CONGÉLATION** et **USER'S SETTING** (pour ce mode, aucun symbole ne s'affiche).
Appuyez sur le bouton **Lock 3** et maintenez-le enfoncé pendant 3 secondes pour verrouiller les autres trois boutons.
- D** Appuyez sur ce bouton et maintenez-le enfoncé pendant 1 seconde pour déverrouiller les autres trois boutons.

Affichage

- 1** Lorsque le réfrigérateur est en mode **SMART**, il règle automatiquement la température de deux compartiments en fonction de la température interne et de la température ambiante.
- 2** Lorsqu'il est en mode **ECO**, il fonctionne avec la consommation d'énergie la plus faible.
- 3** Le mode **SUPER RÉFROIDISSEMENT** permet de refroidir le compartiment réfrigérateur jusqu'à la température la plus basse pendant environ 2 heures. Ensuite, la température réglée avant le mode Super est automatiquement rétablie.
- 4** Le mode **SUPER CONGÉLATION** permet de refroidir le compartiment congélateur jusqu'à la température la plus basse pendant environ 6 heures. Ensuite, la température réglée avant le mode Super est automatiquement rétablie.
- 5** Le symbole **LOCK** (verrouillage) s'allume lorsque les boutons sont verrouillés.
- 6** Affiche la température de consigne du compartiment congélateur.
- 7** Affiche la température de consigne du compartiment réfrigérateur.

Alarme d'ouverture de porte

Si une porte reste ouverte pendant 90 secondes, une alarme périodique se déclenche jusqu'à ce que la porte soit fermée.

Utilisation quotidienne

Première utilisation

Nettoyage de l'intérieur

Avant d'utiliser l'appareil pour la première fois, nettoyez l'intérieur et tous les accessoires avec de l'eau tiède et du savon neutre pour supprimer toute odeur de neuf, puis séchez-les soigneusement.

Important ! N'utilisez pas de détergents ou de poudre à récurer pour ne pas abîmer la finition.

Utilisation quotidienne

Aliment	Emplacement
Les œufs	Casier de porte
Produits laitiers (beurre, fromage)	Si disponible, compartiment bio-fraîcheur ou compartiment de réfrigération Étagères les plus basses
Fruits, légumes et salade	Boîte de fruits et légumes, bac à légumes, bac à légumes ou EverFresh+ (si disponible)
Viande fraîche, volaille, poisson frais, saucisses, aliments cuits	Si disponible, compartiment bio-fraîcheur ou compartiment de réfrigération Étagère la plus basse
Aliments prêts à consommer, produits emballés, conserves, produits marinés	Étagères supérieures ou support de porte
Boissons, bouteilles, condiments, snacks	Casier de porte
Les restes	Étagères du milieu

Utilisation quotidienne

FR Conseils pour le stockage des aliments

frais:

Stockage dans le compartiment des aliments frais :

- Conservez votre réfrigérateur à la température recommandée de 4°C.
- Les aliments à conserver doivent être bien couverts pour éviter les odeurs ou une altération du goût.
- Ne conservez pas de quantités excessives d'aliments dans votre réfrigérateur. Laissez des espaces entre les aliments pour permettre à l'air froid de circuler autour d'eux afin d'obtenir un refroidissement meilleur et plus homogène.
- Pour permettre des ouvertures de porte plus courtes, les aliments consommés quotidiennement devraient être rangés à l'avant de l'étagère.
- Si les fruits tropicaux non mûrs (mangue, melon, papaye, banane, ananas) sont conservés au réfrigérateur, le processus de vieillissement peut être accéléré et n'est pas conseillé car il entraîne des temps de conservation plus courts. Cependant, la maturation des fruits fortement verts (pomme, poire) peut être favorisée pendant un certain temps dans le compartiment réfrigérateur.
- Les oignons, l'ail, le gingembre et les autres légumes-racines doivent être conservés dans un endroit sombre et frais, et non au réfrigérateur.
- Lorsqu'un aliment avarié à l'intérieur du réfrigérateur est réalisé, il doit être jeté. Si vous remarquez des aliments pourris, veuillez nettoyer la doublure intérieure ou les accessoires qui ont été en contact afin d'éviter toute contamination.
- Les grands pots d'aliments, comme les soupes ou les ragouts, peuvent être divisés en contenants peu profonds pour les refroidir rapidement dans le réfrigérateur. Les gros morceaux de viande cuite et la volaille entière devraient être divisés en plus petits morceaux dans le même but.
- Ne conservez pas les aliments non emballés à proximité des œufs.
- Conservez les fruits et les légumes séparément et conservez-les avec des pommes avec des pommes et des carottes avec des carottes. Les fruits et les légumes dégagent différents gaz qui peuvent en détériorer d'autres.
- Laissez un espace entre les aliments et les parois intérieures, ce qui permet à l'air de circuler. Si vous rangez les aliments contre la paroi arrière, ils pourraient geler contre la paroi arrière.
- Les aliments chauds et cuits doivent être refroidis à température ambiante avant d'être entreposés dans l'appareil. Ensuite, les aliments chauds peuvent être conservés dans les étagères inférieures de votre réfrigérateur. Veuillez ne pas mettre d'aliments chauds à proximité d'aliments hautement périssables.
- Décongelez vos aliments congelés dans le compartiment des aliments frais. De cette façon, vous pouvez utiliser les aliments congelés pour refroidir le compartiment des aliments frais et économiser de l'énergie.
- Sortez les légumes verts feuillus des sacs de plastique, enveloppez-les dans un essuie-tout ou un torchon avant de les conserver au réfrigérateur. N'oubliez pas de les sécher s'ils sont rincés ou mouillés avant de les ranger.
- Conservez les fruits et les légumes susceptibles de se dessécher dans des sacs de plastique perforés ou non scellés pour maintenir un environnement humide tout en permettant à l'air de circuler.
- Les aliments différents doivent se conserver dans des rayons différents en fonction de leurs caractéristiques :

“Veuillez vérifier la Classe Climatique de votre appareil indiquée sur la plaque signalétique. L'une des informations ci-dessous est valable pour votre appareil selon la Classe Climatique nominale.”

- SN: Tempéré Prolongé : Cet appareil frigorifique est destiné à être utilisé à des températures ambiantes allant de 10°C à 32°C.
- N: Tempéré: Cet appareil frigorifique est destiné à être utilisé à des températures ambiantes allant de 16°C à 32°C.
- ST: Subtropical : Cet appareil frigorifique est destiné à être utilisé à des températures ambiantes allant de 16°C à 38°C.
- T: Tropical: Cet appareil frigorifique est destiné à être utilisé à des températures ambiantes allant de 16°C à 43°C.

Utilisation quotidienne

FR Stockage dans le compartiment du congélateur :

- Il est recommandé de maintenir le réglage du congélateur à -20 °C, sauf dans des conditions ambiantes extrêmes.
- 4-6 heures avant la congélation activez la fonction de congélation rapide pour une congélation plus rapide.
- Les aliments chauds doivent être refroidis à la température ambiante avant de les conserver dans le congélateur.
- Les aliments découpés en petits morceaux se congèlent plus rapidement et se dégivrent aussi facilement pour la cuisson.
- Il vaut mieux conditionner les aliments avant de les conserver dans le congélateur.
- Pour éviter de dépasser le temps de conservation, veuillez inscrire la date de congélation, l'heure et le nom de l'aliment sur l'emballage en fonction des temps de conservation des différents aliments.
- Ne pas dépasser les durées d'entreposage recommandées par les fabricants de produits alimentaires. Ne sortez que la quantité d'aliments nécessaire du congélateur.
- Consommez rapidement les aliments décongelés. Les aliments décongelés ne peuvent être recongelés que s'ils sont cuits. Il n'est pas sécuritaire de consommer des aliments frais recongelés non cuits.
- Lorsque vous congelez des aliments frais, évitez de les mettre contre des aliments déjà congelés. Cela peut causer la décongélation de morceaux déjà congelés.

Lorsque vous conservez les aliments surgelés, veuillez suivre les instructions suivantes :

- Suivez toujours les instructions des fabricants concernant le temps de conservation de ces aliments. Ne dépassez pas ces délais !
- Faites en sorte que le temps entre l'achat et la conservation soit le plus court possible pour préserver la qualité de l'aliment.
- Achetez les aliments surgelés qui peuvent se conserver à une température de -18 °C ou moins.
- Évitez d'acheter des aliments qui ont du givre ou de la glace sur l'emballage - Cela indique que ces aliments ont été partiellement décongelés puis recongelés à un moment donné - la montée de température affecte la qualité des aliments.
- Nous recommandons un réglage de température de 4°C pour le compartiment des aliments frais et de -20°C pour le compartiment congélateur afin d'obtenir une meilleure conservation des aliments.
- À l'exception des conditions extrêmes en milieu ambiant, si la température est réglée à des valeurs recommandées de +4°C/-20°C, la fraîcheur globale sera prolongée dans les compartiments des aliments frais et des congélateurs. Si la température du compartiment des aliments frais est réglée à une température plus froide, les fruits et légumes frais peuvent être partiellement congelés ou exposés à des dommages causés par le froid, tandis qu'une température plus chaude peut causer une détérioration plus rapide des aliments hautement périssables (produits laitiers, produits de viande).

Utilisation quotidienne

Congélation des aliments frais

- Le compartiment congélateur est idéal pour congeler des denrées fraîches et conserver à long terme des aliments surgelés ou congelés.
- Placez les aliments frais à congeler dans le compartiment inférieur.
- La quantité maximale d'aliments pouvant être congelée en 24 heures est indiquée sur la plaque signalétique.
- Le processus de congélation dure 24 heures : vous ne devez ajouter aucun autre aliment à congeler au cours de cette période.

Conservation d'aliments congelés

À la mise en service ou après un arrêt prolongé, faites fonctionner l'appareil pendant au moins 2 heures à la température maximale, avant d'introduire les produits dans le compartiment congélateur.

Important ! En cas de dégivrage accidentel, dû par exemple à une panne de courant, si la panne doit se prolonger plus longtemps qu'il n'est indiqué à la rubrique « temps d'augmentation » dans la section intitulée « Caractéristiques techniques », consommez les aliments décongelés le plus rapidement possible ou recongelez-les après les avoir cuits (une fois refroidis).

Attention ! Balconnet 2 étoiles, avec une température comprise entre -12° et -18° , ne convient pas à la conservation de crème glacée.

Balconnet 2 étoiles

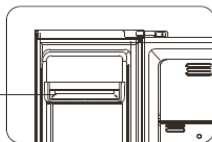

Décongélation

Vous pouvez décongeler les aliments surgelés ou congelés dans le compartiment réfrigérateur ou à température ambiante, avant de les utiliser, en fonction du temps disponible pour cette opération.

Les petits morceaux peuvent même être cuits sans décongélation préalable, venant directement du réfrigérateur. Dans ce cas, la cuisson est plus longue.

Accessoires

Clayettes amovibles

Plusieurs glissières ont été installées sur les parois du réfrigérateur pour vous permettre de placer les clayettes comme vous le souhaitez.

Emplacement des balconnets de porte

Selon la taille des emballages des aliments conservés, vous pouvez positionner les balconnets de porte à différentes hauteurs. Pour effectuer ces réglages, procédez comme suit : tirez progressivement le balconnet dans le sens de la flèche jusqu'à ce qu'il sorte, puis repositionnez-le.



Utilisation quotidienne

Conseils

Conseils pour la congélation

Voici quelques conseils importants pour obtenir un processus de congélation optimal :

- la quantité maximale d'aliments pouvant être congelés en 24 heures est indiquée sur la plaque signalétique ;
- le processus de congélation dure 24 heures ; n'ajoutez pas d'autres aliments à congeler pendant cette période ;
- congelez uniquement des aliments de bonne qualité, frais et bien nettoyés ;
- emballez les aliments dans des petits paquets pour une congélation rapide et complète, de sorte à pouvoir décongeler uniquement la quantité nécessaire à la consommation ;
- enveloppez les aliments dans des feuilles d'aluminium ou des sachets en plastique et assurez-vous que les emballages sont étanches ;
- ne laissez pas des aliments frais ou non congelés au contact de ceux déjà congelés, afin d'éviter une hausse de la température de ces derniers ;
- les aliments maigres se conservent mieux et plus longtemps que les aliments gras ; le sel réduit la durée de conservation des aliments ;
- ne consommez pas les bâtonnets glacés tout de suite après les avoir sortis du congélateur. Leur température très basse peut causer des brûlures de congélation ;
- il est recommandé d'indiquer sur chaque paquet la date de congélation, afin de pouvoir le retirer du compartiment congélateur et éviter tout risque de brûlures de congélation ;
- il est recommandé d'indiquer sur chaque paquet la date de congélation, afin de pouvoir contrôler le temps d'entreposage.

Conseils relatifs au stockage des aliments congelés

Pour obtenir les meilleures performances de cet appareil, vous devez : vous assurer que les aliments congelés à de fins commerciales ont été entreposés de façon adéquate par le détaillant ; vous assurer que les aliments congelés sont transférés du magasin au congélateur dans les plus brefs délais ; éviter d'ouvrir la porte fréquemment ou la laisser ouverte plus longtemps que cela n'est absolument nécessaire.

Une fois décongelés, les aliments se détériorent rapidement et ne peuvent pas être recongelés. Évitez de dépasser la période de stockage indiquée par le fabricant de produits alimentaires.

Conseils relatifs à la réfrigération d'aliments frais

Pour obtenir les meilleures performances :

- Ne conservez pas les aliments chauds ou les liquides qui s'évaporent dans le réfrigérateur
- Couvrez ou enveloppez les aliments s'ils possèdent une saveur intense

Conseils pour la réfrigération

Conseils utiles :

- Viande (tous les types) : enveloppez-la dans les sacs de polyéthylène et placez-la sur les clayettes en verre situées au-dessus du bac à légumes.
- Pour des raisons de sécurité, conservez-les ainsi seulement pendant un à deux jours au maximum.
- Aliments cuits, plats froids, etc. : couvrez-les et rangez-les sur une clayette.
- Fruits et légumes : nettoyez-les soigneusement et rangez-les dans le(s) bac(s) à légumes fourni(s).
- beurre et fromage : rangez-les dans des récipients étanches spéciaux ou enveloppez-les dans du papier d'aluminium ou des sacs de polyéthylène pour emmagasiner le moins d'air possible.
- Lait en bouteille : bouchez-le et rangez-le dans le balconnet de porte réservé aux bouteilles.
- Ne conservez pas la banane, les pommes de terre, l'oignon et l'ail au réfrigérateur s'ils ne sont pas emballés.

Nettoyage

Pour des raisons d'hygiène, nettoyez régulièrement l'intérieur de l'appareil et les accessoires internes.



Attention ! Ne branchez pas l'appareil sur le secteur pendant le nettoyage. Risque de choc électrique ! Avant de procéder au nettoyage, arrêtez l'appareil et débranchez-le de l'alimentation électrique, ou arrêtez le disjoncteur ou éteignez le fusible. Ne nettoyez jamais l'appareil à l'aide d'un nettoyeur vapeur. L'humidité accumulée dans les composants électriques peut causer un risque de choc électrique ! Les vapeurs chaudes peuvent endommager les pièces en plastique. Faites sécher l'appareil avant de le remettre en service.

Important ! Les huiles essentielles et les solvants organiques peuvent attaquer les pièces en plastique, par exemple le jus de citron ou le jus extrait de la pelure d'orange, l'acide butyrique, les nettoyeurs qui contiennent l'acide acétique.

Utilisation quotidienne

- Ne laissez pas de telles substances entrer en contact avec les pièces de l'appareil.
- N'utilisez pas des nettoyeurs abrasifs
- Retirez les aliments du congélateur. Rangez-les dans un endroit frais et bien couvert.
- Arrêtez l'appareil et débranchez-le de l'alimentation électrique, ou arrêtez le disjoncteur ou éteignez le fusible.
- Nettoyez l'appareil et ses accessoires internes à l'aide d'un chiffon et de l'eau tiède. Après le nettoyage, essuyez avec de l'eau fraîche et faites sécher.
- Une fois l'appareil et ses accessoires secs, remettez-le en service.

Dépannage



Attention ! Débranchez l'alimentation électrique avant tout dépannage. Tout problème non mentionné dans le présent manuel doit être exclusivement confié à un électricien qualifié ou à une personne compétente.

Important ! L'appareil émet certains bruits pendant son fonctionnement (compresseur, circuit réfrigérant).

Problème	Causes possibles	Solution
L'appareil ne fonctionne pas.	La fiche secteur n'est pas branchée ou n'est pas correctement branchée sur la prise.	Branchez-la correctement.
	Le fusible a sauté ou est défectueux	Vérifiez-le et remplacez-le, si nécessaire.
	La prise est défectueuse	Contactez un électricien en cas de problème sur le secteur.
	La température n'est pas bien réglée.	Consultez la section Réglage de température initiale.
Les aliments sont très chauds.	La porte est restée ouverte pendant une période prolongée.	Ouvrez-la uniquement aussi longtemps que nécessaire.
	Une grande quantité d'aliments chauds a été placée dans l'appareil dans les dernières 24 heures.	Tournez temporairement le bouton de régulation de température vers un réglage plus froid.
L'appareil est très froid	L'appareil est à proximité d'une source de chaleur.	Consultez la section Site d'installation.
	La température réglée est trop élevée.	Tournez temporairement le bouton de régulation de température vers un réglage plus chaud.
Bruits inhabituels	L'appareil n'est pas équilibré.	Réajustez les pieds.
	L'appareil est en contact avec le mur ou d'autres objets.	Déplacez-le légèrement.
	Un composant, par exemple un tuyau, situé à l'arrière de l'appareil est en contact avec une autre pièce de l'appareil ou le mur.	Si nécessaire, pliez le composant avec précaution.
Présence de l'eau sur le sol	L'orifice d'évacuation d'eau est obstrué.	Reportez-vous à la section Nettoyage et entretien.
Les panneaux latéraux chauffent	Ce phénomène est normal. L'échangeur thermique se trouve dans les panneaux latéraux	Au besoin, portez des gants avant de toucher les panneaux latéraux.

Si le problème persiste, contactez le centre de service.

MISE AU REBUT



Ce symbole indique que cet appareil ne doit pas être mis au rebut avec les ordures ménagères à la fin de sa durée de vie. Les appareils usagés doivent être retournés au point de collecte officiel pour le recyclage des dispositifs électriques et électroniques. Pour trouver ces systèmes de collecte, veuillez contacter les autorités locales ou le détaillant à l'endroit où l'appareil a été acheté. Chaque ménage joue un rôle important dans la récupération et le recyclage des vieux appareils ménagers. La mise au rebut appropriée des appareils usagés permet de prévenir les conséquences négatives potentielles pour l'environnement et la santé humaine.

FR

CLAUDE DE NON-RESPONSABILITÉ / AVERTISSEMENT

Il est possible de remédier à certaines défaillances (simples) de manière adéquate par l'utilisateur final sans qu'il y ait de problème de sécurité ou d'utilisation dangereuse, à condition qu'elles soient effectuées dans les limites et conformément aux instructions suivantes (voir la section « Auto-réparation »).

Dès lors, sauf autorisation contraire dans la section « Auto-réparation » ci-dessous, les réparations doivent être adressées à des réparateurs professionnels agréés afin d'éviter les problèmes de sécurité. Un réparateur professionnel agréé est un réparateur professionnel à qui le fabricant a donné accès aux instructions et à la liste des pièces détachées de ce produit selon les méthodes décrites dans les actes législatifs en application de la directive 2009/125/CE.

Par contre, tel que mentionné dans le manuel d'utilisation/carte de garantie, seul l'agent de service (c'est-à-dire les réparateurs professionnels agréés) que vous pouvez joindre au numéro de téléphone indiqué dans le manuel d'utilisation/carte de garantie ou par l'intermédiaire de votre revendeur agréé peut fournir un service dans le cadre des conditions de garantie. Par conséquent, veuillez noter que les réparations effectuées (Beko) par des réparateurs professionnels (qui ne sont pas autorisés par) annuleront la garantie.

Auto-réparation

L'utilisateur final peut lui-même réparer les pièces de rechange ci-après : poignées de porte, charnières de porte, plateaux, paniers et joints de porte (une liste mise à jour est également disponible à l'adresse support.beko.com au 1er mars 2021).

En outre, pour garantir la sécurité du produit et éviter tout risque de blessure grave, l'autoréparation mentionnée doit être effectuée en suivant les instructions du manuel

d'utilisation pour l'autoréparation ou qui sont disponibles dans support.beko.com Pour votre sécurité, débranchez le produit avant de tenter toute autoréparation.

Les réparations et tentatives de réparation par les utilisateurs finaux pour les pièces ne figurant pas dans cette liste et/ou ne suivant pas les instructions des manuels d'utilisation pour l'autoréparation ou qui sont disponibles dans support.beko.com, pourrait donner lieu à des problèmes de sécurité non imputables à Beko, et annulera la garantie du produit. Il est donc fortement recommandé aux utilisateurs finaux de s'abstenir de tenter d'effectuer des réparations ne figurant pas sur la liste des pièces de rechange mentionnée, en s'adressant dans ce cas à des réparateurs professionnels autorisés ou à des réparateurs professionnels agréés. Au contraire, de telles tentatives de la part des utilisateurs finaux peuvent causer des problèmes de sécurité et endommager le produit et, par la suite, provoquer un incendie, une inondation, une électrocution et des blessures corporelles graves.

Sans être exhaustives, les réparations suivantes par exemple doivent être effectuées par des personnes qualifiées : les réparateurs professionnels ou les réparateurs professionnels agréés : compresseur, circuit de refroidissement, carte mère, carte de convertisseur, carte d'affichage, etc.

Le fabricant/vendeur ne peut être tenu responsable dans tous les cas où les utilisateurs finaux ne se conforment pas à ce qui précède.

La disponibilité des pièces de rechange du réfrigérateur que vous avez acheté est de 10 ans.

Pendant cette période, des pièces de rechange originales seront disponibles pour faire fonctionner correctement le réfrigérateur.

La durée minimale de garantie du réfrigérateur que vous avez acheté est de 24 mois.

Koelkast

Handleiding

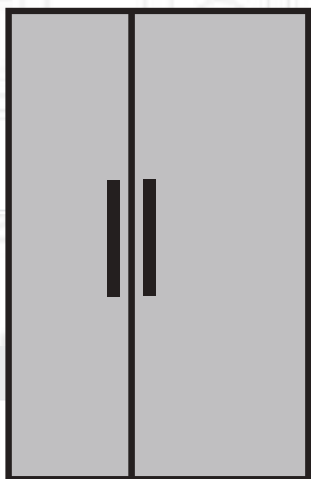

GNO4331XPCHN

GNO4331XPN

GNO4321XP

GNO4321W

NL

beko

i INFORMATIE



De informatie van het model zoals opgeslagen in de productdatabank is toegankelijk op de onderstaande website. Zoek uw model identificatie (?) vermeld op het energielabel.

<https://eprel.ec.europa.eu/>



Uit veiligheidsoverwegingen en om zeker te zijn dat het apparaat correct wordt gebruikt, moet u voor de installatie en de eerste ingebruikname deze handleiding en de hints en waarschuwingen zorgvuldig lezen. Om onnodige vergissingen en ongelukken te voorkomen, is het van essentieel belang ervoor te zorgen dat alle personen die het apparaat gebruiken volledig vertrouwd zijn met de werking en de veiligheidsfuncties. Bewaar deze instructies en zorg ervoor dat ze bij het apparaat blijven wanneer het wordt verhuisd of verkocht zodat iedereen die het gebruikt tijdens de levensduur correct op de hoogte is over het gebruik en de veiligheid van het apparaat.



Voor de veiligheid van personen en eigendom moet u de voorzorgsmaatregelen vermeld in deze handleiding volgen aangezien de fabrikant niet verantwoordelijk kan worden gesteld voor schade veroorzaakt door nalatigheid.

De veiligheid van kinderen en kwetsbare personen

- Dit apparaat mag worden gebruikt door kinderen van 8 jaar en ouder en personen met een verminderde fysiek, gevoelsmatig en mentaal vermogen of een gebrek aan ervaring en kennis als ze onder toezicht staan of instructies krijgen met betrekking tot het veilige gebruik van het apparaat en de betrokken risico's.
- Kinderen van 3 tot 8 jaar oud mogen dit apparaat laden en lossen.
- Kinderen moeten onder toezicht staan om zeker te zijn dat ze niet spelen met dit apparaat.
- De reiniging en het onderhoud mag niet worden uitgevoerd door kinderen tenzij ze 8 jaar of ouder zijn en onder toezicht staan.
- Bewaar alle verpakking uit de buurt van kinderen. Er bestaat een verstikkingsgevaar.
- Als u het apparaat weggooit, moet u de stekker uit het stopcontact verwijderen, het netsnoer doorsnijden (zo dicht mogelijk bij het apparaat) en de deur verwijderen om te voorkomen dat kinderen een elektrische schok kunnen krijgen of zich insluiten in het apparaat.
- Als dit apparaat met magnetische deurafdichtingen een ouder apparaat moet vervangen die een verend slot hebben op de deur moet u ervoor zorgen dat dit slot onbruikbaar wordt gemaakt voor u het oude apparaat verwijdert. Zo voorkomt u dat kinderen er in gekneld kunnen raken.

Algemene veiligheid

-  **WAARSCHUWING!** Houd de ventilatieopeningen in de behuizing of de ingebouwde structuur vrij van obstructies.
-  **WAARSCHUWING!** Gebruik geen mechanische apparaten of andere middelen om het ontdooiproces te versnellen behalve de middelen aanbevolen door de fabrikant.
-  **WAARSCHUWING!** Beschadig het koelmiddelcircuit niet.

-  **WAARSCHUWING!** Gebruik geen andere apparaten (zoals roomijsmachines) in koelapparaten, tenzij ze zijn goedgekeurd voor dit doeleinde door de fabrikant.
 -  **WAARSCHUWING!** Raak de lamp niet aan als ze gedurende een lange periode is ingeschakeld omdat ze heel warm kan zijn.¹⁾
 -  **WAARSCHUWING!** Wanneer u het apparaat plaatst, moet u ervoor zorgen dat het netsnoer niet geklemd of beschadigd wordt.
 -  **WAARSCHUWING!** Gebruik geen meerdere draagbare stopcontacten of draagbare voedingen aan de achterzijde van het apparaat.
- U mag geen explosieve stoffen opslaan zoals een aerosol met een ontvlambaar drijfgas in dit apparaat.
 - Het koelmiddel isobutaan (R-600a) is omvat in het koelcircuit van het apparaat, een natuurlijk gas met een hoog niveau van milieucompatibiliteit die echter wel ontvlambaar is.
 - Tijdens het transport en de installatie van het apparaat moet u ervoor zorgen dat geen enkel van de onderdelen van het koelcircuit wordt beschadigd.
 - Vermijd open vlammen en ontstekingsbronnen
 - Ventileer de kamer waar het apparaat is geplaatst grondig.
 - Het is gevaarlijk de specificaties te veranderen of dit product te wijzigen op welke wijze dan ook. Elke schade aan het netsnoer kan een kortsluiting, brand en/of elektrische schokken veroorzaken.
 - Dit apparaat is bedoeld voor huishoudelijk gebruik en gelijkaardige toepassingen zoals
 - personeelskeuken in winkels, kantoren en andere professionele omgevingen,
 - boerderijen en door klanten in hotels, motels en andere residentiële omgevingen
 - bed and breakfast omgevingen;
 - catering en gelijkaardige niet-detailhandel toepassingen.
-  **WAARSCHUWING!** Alle elektrische onderdelen (stekker, netsnoer, compressor, etc.) moeten worden vervangen door een gecertificeerde service agent of gekwalificeerd onderhoudspersoneel.
-  **WAARSCHUWING!** De lamp die wordt geleverd met dit apparaat is een “lamp voor speciaal gebruik” die enkel mag worden gebruikt met het geleverde apparaat. Deze “lamp voor speciaal gebruik” mag niet worden gebruikt voor de verlichting bij u thuis.¹⁾

¹⁾ Als er verlichting is in het vak

- Het netsnoer mag niet worden verlengd.
- Zorg ervoor dat de stekker niet wordt plat gedrukt of beschadigd door de achterzijde van het apparaat. Een verpletterde of beschadigde stekker kan oververhitten en brand veroorzaken.
- Zorg ervoor dat u de stekker van het apparaat kunt bereiken.
- Trek niet aan het netsnoer.
- Als de stekker los zit, mag u de stekker niet in het stopcontact steken. Er is een risico van elektrische schokken of brand.
- U mag het apparaat niet bedienen zonder de lamp.
- Dit apparaat is zwaar. U moet voorzichtig zijn wanneer u het verplaatst.
- Verwijder geen items uit de diepvriezer of raak ze niet aan als uw handen vochtig/nat zijn want dit kan schaafwonden of vriesbrandwonden.
- Vermijd een langdurige blootstelling van het apparaat aan direct zonlicht.

Dagelijks gebruik

- Plaats geen plastic onderdelen in het apparaat.
- Plaats geen etenswaren rechtstreeks tegen de achterwand.
- Bevroren etenswaren mag niet opnieuw worden ingevroren als het is ontdooid.¹⁾
- Bewaar voorverpakte ingevroren etenswaren in overeenstemming met de instructies van de fabrikant van het ingevroren etenswaren.¹⁾
- De instructies van de fabrikant met betrekking tot de opslag moeten strikt worden nageleefd. Raadpleeg de relevante instructies.
- Plaats geen koolzuurhoudende drankjes in het vriesvak want dit creëert druk in de container en kan resulteren in een ontploffing en het apparaat beschadigen.¹⁾
- IJslolly's kunnen vriesbrandwonden veroorzaken als ze rechtstreeks uit het apparaat worden gegeten.¹⁾

Om besmetting van de etenswaren te vermijden, moet u de volgende instructies naleven.

- Als de deur langdurig wordt geopend, kan dit de temperatuur in de compartimenten van het apparaat aanzienlijk verhogen.
- Reinig de oppervlakken die in contact komen met etenswaren en de toegankelijke afvoersystemen regelmatig.
- Reinig waterreservoirs als ze niet zijn geopend gedurende 48 uur; spoel het watersysteem verbonden met een watertoevoer als het water niet is gebruikt gedurende 5 dagen.
- Sla rauw vlees en vis op in geschikte containers in de koelkast zodat ze niet in contact komen of druppelen op andere etenswaren.
- Twee-ster ingevroren voedselcompartimenten (indien aanwezig in het apparaat) zijn geschikt om vooraf bevroren etenswaren te bewaren, roomijs op te slaan of te maken en ijsblokjes te maken.

¹⁾ Als er een vriesvak is.

²⁾ Als er een opslagvak is voor verse etenswaren

- Een-, twee- en drie-ster vakken (indien aanwezig in het apparaat) zijn niet geschikt voor het invriezen van verse etenswaren.
- Als het apparaat gedurende lange periodes wordt leeg gelaten, moet u het uitschakelen, ontdooien, reinigen, drogen en de deur open laten om schimmelvorming in het apparaat te voorkomen.

Zorg en reiniging

- Voor ieder onderhoud moet u het apparaat uitschakelen en de stekker verwijderen uit het stopcontact.
- Reinig het apparaat niet met metalen voorwerpen.
- Gebruik geen scherpe voorwerpen om vorst te verwijderen uit het apparaat. Gebruik een plastic schraper.¹⁾
- Inspecteer de afvoer van de koelkast regelmatig voor dooiwater. Indien noodzakelijk moet u de afvoer reinigen. Als de afvoer geblokkeerd is, zal het water verzamelen onderin het apparaat.²⁾

Installatie

Belangrijk! Voor de elektrische verbinding moet u de instructies volgens die vermeld staat in de specifieke paragrafen.

- Pak het apparaat uit en inspecteer op schade U mag het apparaat niet verbinden als het beschadigd is. Rapporteer mogelijke schade onmiddellijk aan de plaats waar u het hebt gekocht. In dit geval moet u de verpakking bewaren.
- Het is aangeraden ten minste vier uur te wachten voor u het apparaat aansluit om de olie de mogelijkheid te bieden terug te vloeien in de compressor.
- Er moet voldoende luchtcirculatie mogelijk zijn rond het apparaat, zo niet kan het oververhit raken. Om voldoende ventilatie te garanderen, moet u de instructies met betrekking tot de installatie volgen.
- Indien mogelijk moeten de tussenstukken van het product tegen een muur worden geplaatst om te voorkomen dat men hete onderdelen zou aanraken of opvangen (compressor, condensator) om mogelijke brandwonden te voorkomen.
- Het apparaat mag niet dicht bij radiatoren of fornuizen worden geplaatst.
- Zorg ervoor dat de stekker toegankelijk is na de installatie van het apparaat.

Service

- Alle elektrische werken die noodzakelijk zijn voor het onderhoud van het apparaat moeten worden uitgevoerd door een gekwalificeerde elektricien of bevoegde persoon.
- Dit product moet worden onderhouden door een geautoriseerd Servicecentrum en enkel authentieke reserveonderdelen mogen worden gebruikt.

Energiebesparing



- Plaats geen warme etenswaren in het apparaat;
- Verpak de etenswaren niet te dicht bij elkaar want dit belet de luchtcirculatie;
- Zorg ervoor dat de etenswaren de achterzijde van de vakken niet aanraakt;

1) Als er een vriesvak is.

2) Als er een vak is voor verse etenswaren.

- Als de elektriciteit uitschakelt, mag u de deur(en) niet openen.
- Open de deur(en) niet te regelmatig;
- Laat de deur(en) niet te lang open;
- Stel de thermostaat niet in op extreem koude temperaturen;
- Alle accessoires, zoals laden, planken, balkons, moeten daar worden bewaard om het energieverbruik te beperken.

Milieubescherming

 Dit apparaat bevat geen gas dat schade veroorzaakt aan de ozonlaag, noch in het koelcircuit of in het isolatiemateriaal. Het apparaat mag niet worden weggegooid samen met het huishoudelijk afval. Het isolerend schuim bevat brandbare gassen: het apparaat moet worden weggegooid in overeenstemming met de geldende regels voor apparaten beschikbaar bij uw lokale autoriteiten. Vermijd schade aan de koeleenheid, in het bijzonder aan de warmtewisselaar. Het materiaal dat wordt gebruikt op dit apparaat en die gemarkeerd zijn met het symbool  kunnen worden gerecycled.



Het symbool op het product of op de verpakking wijst erop dat dit product niet mag worden behandeld als huishoudelijk afval. Het moet daarentegen naar een gepast inzamelpunt worden gebracht voor

de recycling van elektrische of elektronische apparatuur. Door ervoor te zorgen dat dit product correct wordt weggegooid, helpt u potentiële negatieve gevolgen voor het milieu en de volksgezondheid die het gevolg kunnen zijn van de ongeschikte afvalverwerking van dit product. Voor meer gedetailleerde informatie over de recycling van dit product kunt u contact opnemen met uw lokale autoriteiten, uw huishoudelijke afvaldienst of de winkel waar u het product hebt gekocht.

Verpakkingsmateriaal

Het materiaal met het symbool kan worden gerecycled. Gooi de verpakking in de geschikte containers om het te recyclen.

Verwijdering van het apparaat

1. Verwijder de stekker uit het stopcontact.
2. Ontkoppel het netsnoer en gooi het weg.



WAARSCHUWING! Tijdens het gebruik, het onderhoud en de verwijdering van het apparaat moet u letten op het symbool links dat zich bevindt op de achterzijde van het apparaat (achterpaneel of compressor). Dit is het brandrisico waarschuwingssymbool. Er zijn brandbare producten in de koelbuizen en de compressor.



Blijf uit de buurt van brandbronnen tijdens het gebruik, onderhoud en de verwijdering.

Overzicht

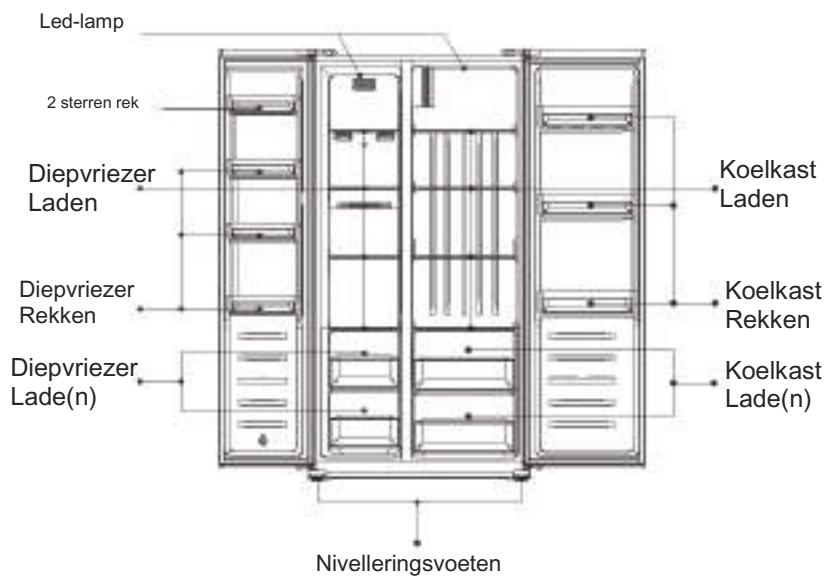

Opmerking: De bovenstaande afbeelding dient enkel ter illustratie. Het werkelijke apparaat zal waarschijnlijk verschillen.

Installatie

Als de keukeindeur onvoldoende breed is voor de koelkast kunt u het handvat en de deur verwijderen, in overeenstemming met het onderstaande proces.

De handvaten verwijderen

Vereist gereedschap: Inbussleutel.

- Zorg ervoor dat de stekker uit het stopcontact is verwijderd en leeg is.
- Alle verwijderde onderdelen moeten worden bewaard om ze opnieuw te installeren op de deur.

1. Schroef de handvaten los met de inbussleutel.

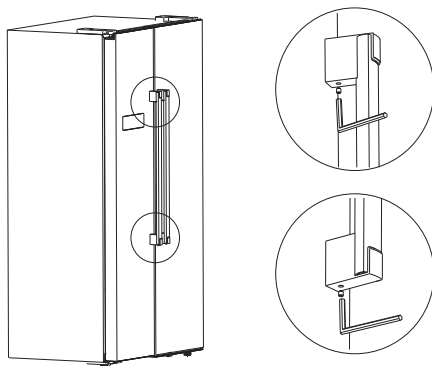

2. Trek aan de hendels om ze te verwijderen.

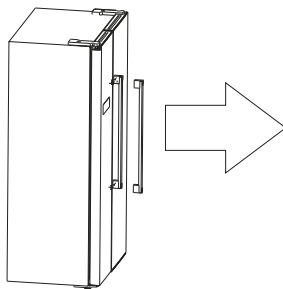

3. Nadat het apparaat is geplaatst, installeert u de handvaten in de omgekeerde volgorde.

Installatie

De deuren verwijderen

Vereist gereedschap: Kruiskopschroevendraaier, platte schroevendraaier.

- Zorg ervoor dat de stekker uit het stopcontact is verwijderd en leeg is.
- U moet het apparaat achterwaarts kantelen om de deuren te verwijderen. U moet het apparaat op een harde ondergrond laten rusten zodat het niet kan wegglijden tijdens het verwijderen van de deur.
- Alle verwijderde onderdelen moeten worden bewaard om ze opnieuw te installeren op de deur.
- Leg het apparaat niet horizontaal want dit kan het koelsysteem beschadigen.
- Het apparaat wordt best door 2 personen gehanteerd tijdens de installatie.

1. Schroef het scharnier deksel los met een kruiskopschroevendraaier.

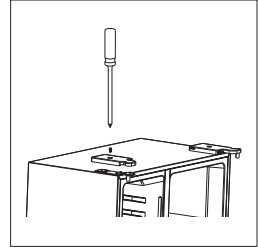

2. Ontkoppel het harnas.

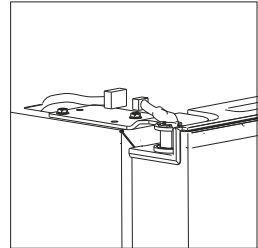

3. Schroef de bovenste scharnier los.

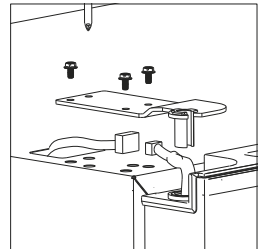

Installatie

4. Hef de deur omhoog en plaats het op een zacht stootkussen. Verwijder daarna een andere deur en volg dezelfde procedure.

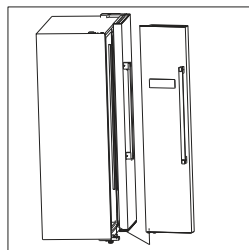

5. Schroef de onderste scharnieren los.

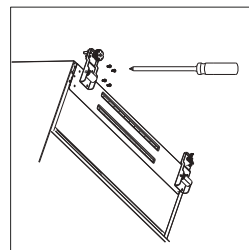

6. Nadat het apparaat is geplaatst, installeert u de deuren in de omgekeerde volgorde.

Installatie

Plaatsvereiste

- Selecteer een locatie zonder directe blootstelling aan zonlicht;
- Selecteer een locatie met voldoende ruimte om de deuren te openen;
- Selecteer een locatie met een waterpas (of nagenoeg waterpas vloer);
- Laat voldoende ruimte om de koelkast te installeren op een vlakke ondergrond;
- Laat een tussenruimte rechts, links, achteraan en bovenaan tijdens de installatie. Dit helpt het stroomverbruik te verminderen en uw energiekosten te verlagen.

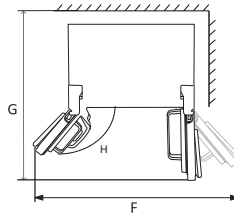
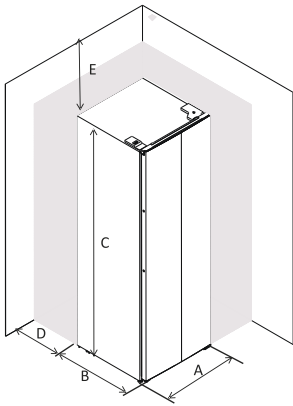

A	905
B	595
C	1770
D	min=50
E	min=50
F	1800
G	1490
H	135°

De koelkast nivelleren

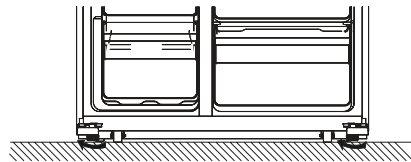
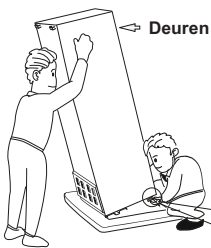

- Roteer de voeten rechtsonder om handmatig te verhogen. - Draai de voeten linksom om handmatig te verlagen.

Installatie

Positioneren

Installeer dit apparaat op een locatie waar de omgevingstemperatuur overeenstemt met de

- uitgebreide temperatuur: dit koelapparaat is bedoeld voor gebruik bij een omgevingstemperatuur tussen 10 °C en 32 °C (SN);
- gematigd: Dit koelapparaat is bedoeld voor gebruik bij een omgevingstemperatuur tussen 16 °C en 32 °C. N
- subtropisch: dit koelapparaat is bedoeld voor gebruik bij een omgevingstemperatuur tussen 16 °C en 38 °C (ST);
- tropisch: Dit koelapparaat is bedoeld voor gebruik bij een omgevingstemperatuur tussen 16 °C en 43 °C.

Locatie

Het apparaat moet uit de buurt van warmtebronnen zoals radiatoren, ketels, direct zonlicht, etc. worden geïnstalleerd. Zorg ervoor dat lucht vrij kan circuleren rond de achterzijde van de kast. Voor een optimale prestatie, als het apparaat wordt geïnstalleerd onder een overhangende muur, moet de minimale afstand tussen de bovenzijde van de kast en het wandapparaat ten minste 100 mm bedragen. Het is echter beter het apparaat niet te installeren onder een overhangende muur. De nauwkeurige nivellering is mogelijk dankzij de instelbare voetjes onderaan op het apparaat.

Dit koelapparaat is niet bedoeld voor gebruik als een ingebouwd apparaat;

Waarschuwing! Het moet mogelijk zijn het apparaat los te koppelen van het elektrisch net. De

stekker moet dus  gemakkelijk toegankelijk blijven na de installatie.

Elektrische aansluiting

Voor u de stekker in het stopcontact voert, moet u controleren of de spanning en frequentie aangeduid op het naamplaatje overeenstemmen met de voeding bij u thuis. Het apparaat moet geaard worden. De stekker is voorzien van een contact voor dit doeleinde.

Dagelijks gebruik

Het gebruik van het bedieningspaneel

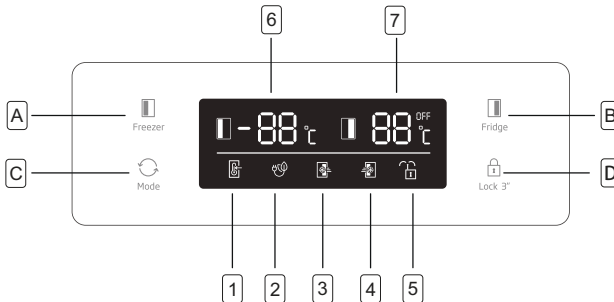

Knoppen

- A Druk in om de temperatuur van het vriesvak in te stellen (linkerzijde) van -14°C tot -22°C.
- B Druk in om de temperatuur van het koelvak in te stellen (rechterzijde) van 2°C tot 8°C en "OFF". Als u OFF selecteert, wordt het koelvak uitgeschakeld.
- C Druk in om de actieve modus te selecteren van **SMART, ECO, SUPER COOLING, SUPER FREEZING** en **INSTELLING VAN DE GEBRUIKER** (geen symbool op het scherm).
- D Druk op de **Lock 3**. knop en houd hem 3 seconden ingedrukt om de andere drie knoppen te vergrendelen. Houd hem 1 seconde ingedrukt om de andere drie knoppen te ontgrendelen.

Scherf

- 1 **SMART** modus, de koelkast stelt de temperatuur van twee vakken automatisch in, in overeenstemming met de interne temperatuur en de omgevingstemperatuur.
- 2 **ECO** modus, de koelkast werkt in de laagste energieverbruik instelling.
- 3 **SUPERCOOLING** koelt het koelvak aan de laagste temperatuur gedurende ca. 2 uur. Daarna wordt de temperatuur die werd ingesteld voor de super modus automatisch opnieuw ingesteld.
- 4 **SUPER FREEZING** koelt het vriesvak aan de laagste temperatuur gedurende ca. 6 uur. Daarna wordt de temperatuur die werd ingesteld voor de super modus automatisch opnieuw ingesteld.
- 5 **LOCK**, het symbool licht op als de knoppen zijn vergrendeld.
- 6 Geeft de ingestelde temperatuur van het vriesvak weer.
- 7 Geeft de ingestelde temperatuur van het koelvak weer.

Deur open alarm

Als een deur gedurende 90 seconden open blijft, weerklinkt een periodiek alarm tot de deur wordt gesloten.

Dagelijks gebruik

Eerste gebruik

De binnenzijde reinigen

Voor u het apparaat de eerste maal in gebruik neemt, moet u de binnenzijde en alle interne accessoires reinigen met lauw water en neutrale zeep om de typische geur van een gloednieuw product te verwijderen en daarna moet het grondig drogen.

Belangrijk! Gebruik geen oplosmiddelen of schurende poeders want deze zullen de afwerking beschadigen.

Dagelijks gebruik

Verse etenswaren invriezen

Etenswaren	Locatie
Eieren	Deurrek
Zuivelproducten (boter, kaas)	Indien beschikbaar in het biofresh of chiller vak Onderste laden
Fruit, groenten en salade	Fruit en groentenvak, crisper of EverFresh+ vak (indien beschikbaar)
Vers vlees, gevogelte, verse vis, worst, bereide etenswaren	Indien beschikbaar in het biofresh of chiller vak Onderste lade
Kant en klare etenswaren, verpakte producten, conserven, gepekeld producten	Bovenste laden of deurrek
Drank, flessen, kruiden, snacks	Deurrek
Restjes	Middelste laden

NL Tips om verse etenswaren te bewaren:

Etenswaren bewaren in het compartiment voor verse etenswaren:

- Houd uw koelkast aan de aanbevolen temperaturniveau van 4°C.
- De etenswaren die u wilt bewaren moeten correct worden afgedicht om geurtjes en wijzigingen in de smaak te vermijden.
- Bewaar geen al te grote hoeveelheden etenswaren in uw koelkast. U moet ruimte tussen de etenswaren laten zodat de koude lucht kan circuleren voor een beteren en meer homogene koeling.
- De etenswaren die u dagelijks eet, moeten vooraan op de lade worden bewaard zodat de deur niet te lang moet worden geopend.
- Laat een opening tussen etenswaren en de interne wanden om lucht te laten circuleren. Als u etenswaren bewaart tegen de achterwand kunnen ze bevroren tegen de achterwand.
- Warme, bereide etenswaren moeten worden afgekoeld tot kamertemperatuur voor u ze bewaart in het apparaat. Daarna kunnen warme etenswaren worden bewaard in de onderste laden van uw koelkast. Plaats geen etenswaren in de buurt van zeer bederfelijke goederen.
- Ontdooi uw ingevroren etenswaren in het compartiment voor verse etenswaren. Zo kunt u de ingevroren etenswaren gebruiken om de temperatuur te verlagen in het vak en energie besparen.

Dagelijks gebruik

- Als er onrijp tropisch fruit (mango, meloenen, papaja, bananen, ananas) wordt opgeslagen in de koelkast kan het verouderingsproces worden versneld en het wordt afgeraden aangezien dit een resulteert in een kortere bewaartijd. Hoewel, het rijpen van groen fruit (appelen, peren) kan gedurende een bepaalde periode worden bevorderd.
 - Uien, look, gember en andere wortelgroenten moeten worden bewaard in donkere en koele kamercondities, niet in de koelkast.
 - Als men bedorven etenswaren vindt in de koelkast moeten deze worden verwijderd. Als u bedorven etenswaren opmerkt moet u de interne voering of de accessoires waarmee ze in contact waren worden verwijderd om besmetting te vermijden.
 - Grote potten met etenswaren, zoals soepen of stoofpotjes kunnen worden verdeeld in ondiepe containers om snel af te koelen in de koelkast. Grote stukken onbereid vlees en volledig gevogelte moeten worden verdeeld in kleinere stukken voor ditzelfde doeleinde.
 - Bewaar geen onverpakte etenswaren dichtbij eieren.
 - Houd fruit en groenten van elkaar gescheiden en bewaar ze met gelijkaardige zaken: appelen met appelen, wortels met wortels. Fruit en groenten geven verschillende gassen af die andere kunnen bedorven.
 - Verwijder bladgroenten uit plastic zakken, wikkel ze in papier of een theedoek voor u ze in de koelkast plaatst. Vergeet ze niet te drogen als ze gespoeld of nat zijn voor het bewaren.
 - Bewaar fruit en groenten die kunnen uitdrogen in geperforeerde of niet afgesloten plastic zakken om een vochtige omgeving te handhaven maar de lucht nog steeds te laten circuleren.
 - Andere etenswaren moeten in andere plaatsen worden bewaard, naargelang hun eigenschappen:
- “Controleer de gepaste klimaatklasse van uw apparaat vermeld op het typeplaatje. De onderstaande informatie is belangrijk voor uw apparaat in overeenstemming met de nominale klimaatklasse.”
- SN: Uitgebreide temperatuur: Dit koelapparaat is bedoeld voor gebruik bij een omgevingstemperatuur tussen 10°C en 32°C.
 - N: Gematigd: Dit koelapparaat is bedoeld voor gebruik bij een omgevingstemperatuur tussen 16°C en 32°C.
 - ST: Subtropisch: Dit koelapparaat is bedoeld voor gebruik bij een omgevingstemperatuur tussen 16°C en 38°C.
 - Tel.: Tropisch Dit koelapparaat is bedoeld voor gebruik bij een omgevingstemperatuur tussen 16°C en 43°C.

Dagelijks gebruik

NL Bewaring in het vriesvak:

- Het is aanbevolen de diepvriezerinstelling te handhaven aan -20°C behalve in extreme omgevingscondities.
- 4-6 uur voor het invriezen moet u de Fast Freeze functie inschakelen om sneller in te vriezen.
- Warme etenswaren moeten worden afgekoeld tot kamertemperatuur voor u het opbergt in het vriesvak.
- Etenswaren die in kleine porties verdeeld zijn, zullen sneller invriezen en eenvoudiger zijn om te ontdooien en te bereiden.
- Het is beter etenswaren te verpakken voor u ze in het vriesvak plaatst.
- Om te voorkomen dat de bewaarperiodes verstrijken, moet u de invriesdatum, tijdslijm en de naam van de etenswaren noteren op de verpakking in overeenstemming met de bewaarperiodes van verschillende etenswaren.
- U mag de opslagduur van de etenswaren die wordt aanbevolen door de voedselproducenten niet overschrijden. Verwijder uitsluitend de vereiste hoeveelheid etenswaren uit de diepvriezer.
- Verbruik de ontdoode etenswaren in een korte periode. Ontdoode etenswaren mogen niet opnieuw worden ingevroren tenzij ze zijn bereid. Het is niet veilig onbereide opnieuw ingevroren verse etenswaren te eten.
- Wanneer u verse etenswaren invriest, moet u contact vermijden met al ingevroren etenswaren. Dit kan reeds ingevroren stukken doen ontdooien.

Wanneer u commercieel ingevroren etenswaren wilt bewaren, moet u de volgende richtlijnen volgen:

- Volg altijd de richtlijnen van de producent met betrekking tot de bewaartijden van de etenswaren. Respecteer deze richtlijnen!
- Probeer de tijdsduur tussen de aankoop en het opbergen zo kort mogelijk te houden om de kwaliteit te handhaven.
- Koop ingevroren etenswaren die werden bewaard aan een temperatuur van -18°C of lager.
- Vermijd etenswaren te kopen met ijs of vorst op de verpakking - Dit wijst erop dat de producten op zeker moment gedeeltelijk ontdooid en opnieuw ingevroren werden - temperatuurstijgingen beïnvloeden de kwaliteit van de etenswaren.
- We raden een temperatuur aan van 4°C voor verse etenswaren en -20°C voor het vriesvak om de etenswaren beter te bewaren.
- Met uitzondering van extreme condities in de omgeving, als de temperatuur is ingesteld op de aanbevolen waarden van $+4^{\circ}\text{C}/-20^{\circ}\text{C}$. De algemene versheid wordt verlengd in het vak van de verse etenswaren en de vriesvakken. Als de temperatuur van het verse etenswaren vak koeler ingesteld, kunnen vers fruit en groenten gedeeltelijk ingevroren of blootgesteld aan koudletsel, terwijl een warmere temperatuur kan resulteren in een sneller bederven van zeer bederfelijke etenswaren (zuivelproducten, vlees).

Dagelijks gebruik

Verse etenswaren invriezen

- Het vriesvak is geschikt om verse etenswaren in te vriezen en bevroren etenswaren en diepgevroren etenswaren te bewaren.
- Plaats de verse etenswaren die u wilt invriezen in het onderste vak.
- De maximale hoeveelheid etenswaren die in 24 uur kan worden ingevroren staat vermeld op het naamplaatje.
- Het vriesproces duurt 24 uur: tijdens deze periode mag u geen andere etenswaren toevoegen

Bevroren etenswaren bewaren.

Wanneer het apparaat de eerste maal wordt gestart of na een lange periode van inactiviteit. Voor u het product in het vak plaatst, moet u het apparaat ten minste 2 uur laten draaien op een hoge instelling.

Belangrijk! In het geval van een ongewenst ontdooien van etenswaren, bijvoorbeeld als de stroompanne langer heeft geduurd dan de waarde weergegeven in de technische eigenschappen onder "toenemende tijd" moeten de ontdooidde etenswaren snel worden opgegeten of onmiddellijk bereid en daarna opnieuw ingevroren (na de bereiding).

Let op! 2 sterren rek met een temperatuur tussen -12 en -18 is niet geschikt voor roomijs.

2 sterren rek

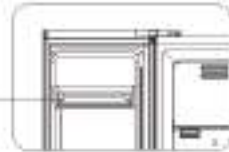

Ontdooien

Diepgevroren of ingevroren etenswaren kunnen voor ze worden gebruikt worden ontdooid in het vriesvak of bij kamertemperatuur, afhankelijk van de beschikbare tijd.

Kleine etenswaren kunnen zelfs worden bereid als ze nog bevroren zijn, rechtstreeks uit de koelkast. In dit geval zal de bereiding langer duren.

Ijsblokjes

Dit apparaat kan zijn uitgerust met een of meerdere ijsblokken om ijs te maken.

Accessoires

Verplaatsbare laden

De wanden van de koelkast zijn uitgerust met een reeks lopers zodat de laden naar wens kunnen worden aangebracht.

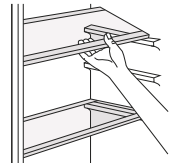

De deurladen positioneren

Om etenswaren van uiteenlopende afmetingen te kunnen bewaren, moeten de rekken in de deur op verschillende hoogten worden aangebracht. Ga als volgt te werk om deze aanpassingen uit te voeren: trek het rek geleidelijk aan in de richting van de pijlen tot het vrij komt en verplaats het daarna naar wens.



Nuttige hints en tips

Hints voor het invriezen

Dagelijks gebruik

Voor een optimaal vriesproces vindt u hierna een aantal belangrijke hints:

- de maximale hoeveelheid etenswaren die kunnen worden ingevroren in 24 uur wordt weergegeven op het typeplaatje;
- het vriesproces duurt 24 uur. Er mogen geen bijkomende etenswaren worden toegevoegd tijdens deze periode.
- u mag enkel hoogwaardige, verse en grondig gereinigde etenswaren invriezen;
- bereid etenswaren in kleine porties om ze snel en volledig te kunnen invriezen en om het achteraf mogelijk te maken enkel de gewenste hoeveelheid te ontdooiden;
- wikkel de etenswaren in aluminiumfolie of polyethyleen en zorg ervoor dat de verpakkingen luchtdicht zijn;
- laat geen verse, niet-ingevroren etenswaren in aanraking komen met etenswaren die al ingevroren zijn om een stijging in temperatuur van deze laatste te voorkomen;
- magere etenswaren kunnen beter en langer worden bewaard dan vetrijke etenswaren; zout vermindert de bewaartijd van etenswaren;
- waterijs kan vriesbrand van de huid veroorzaken als het rechtstreeks uit het vriesvak wordt gegeten;
- het is aanbevolen de invriesdatum te noteren op elke individuele verpakking zodat u ze kunt verwijderen uit het vriesvak, dit kan vriesbrand veroorzaken;
- het is aanbevolen de invriesdatum te noteren op elke individuele verpakking om de bewaartijd op elk moment te kunnen volgen.

Hints voor de bewaring van ingevroren etenswaren

Voor een optimale prestatie van dit apparaat moet u:

- Zorg ervoor dat de commercieel ingevroren etenswaren correct werden opgeslagen door de detailhandelaar;
- Zorg ervoor dat de ingevroren etenswaren zo snel mogelijk worden overgedragen van de winkel naar de diepvriezer;
- Open de deur niet te vaak of laat ze niet langer open dat absoluut noodzakelijk;
- Als de etenswaren zijn ontdooid, worden de etenswaren snel aangetast en ze kunnen niet opnieuw worden ingevroren;
- U mag de bewaartijd niet overschrijden die wordt aangegeven door de fabrikant.

Hints voor de koeling van verse etenswaren

Voor een optimale prestatie:

- Bewaar geen warme etenswaren of dampende vloeistoffen in de koelkast
- Dek etenswaren af of omwikkel ze, in het bijzonder als ze een sterke smaak hebben

Hints voor de koeling

Nuttige hints:

- Merk (alle types): wikkel in polyethyleen zakjes en plaats ze op de glazen laden boven de groentenlade.
- Uit veiligheidsoverwegingen is het aanbevolen etenswaren slechts een of maximaal twee dagen te bewaren.
- Bereide etenswaren, koude schotels, etc.: deze moeten worden afgedekt en kunnen op elke lade worden geplaatst.
- Fruit en groenten: deze moeten grondig worden gereinigd en in de speciaal voorziene laden worden geplaatst.
- Boter en kaas: deze moeten in speciale luchtdichte containers worden geplaatst of gewikkeld in aluminiumfolie of polyethyleen zakjes om zoveel mogelijk lucht te verwijderen.
- Melkflessen: deze moeten voorzien zijn van een dop en moeten in de flessenrekken van de deur worden bewaard.
- Bananen, aardappelen, uien en look, indien niet verpakt, mogen niet worden bewaard in de koelkast.

Reiniging

Om hygiënische redenen moet de binnenzijde van het apparaat, inclusief de interne accessoires, regelmatig worden gereinigd.



Let op! Het apparaat mag niet verbonden zijn met het elektrisch net tijdens de reiniging. Gevaar van elektrische schokken! Voor de reiniging moet u het apparaat uitschakelen en de stekker uit het stopcontact verwijderen of de stroomonderbreker of zekering verwijderen. Reinig het apparaat nooit met een stoomreiniger. Vocht kan accumuleren in de elektrische onderdelen en dit resulteert in een risico van elektrische schokken! Warme dampen kunnen resulteren aan schade aan plastic onderdelen. Het apparaat moet droog zijn voor het opnieuw in gebruik wordt genomen.

Belangrijk! Etherisch oliën en organische oplosmiddelen kunnen plastic onderdelen aanvallen, bijv. citroensap of het sap van sinaasappel schil, boterzuur, reinigingsmiddelen met azijnzuur.

- Zorg ervoor dat dergelijke stoffen niet in contact komen met de onderdelen van het apparaat.
- Gebruik geen schurende reinigingsmiddelen.
- Verwijder de etenswaren uit de diepvriezer. Bewaar ze in een koele locatie, niet afgedekt.
- Schakel het apparaat uit en de stekker uit het stopcontact verwijderen of de stroomonderbreker of zekering verwijderen.
- Reinig het apparaat en de interne accessoires met een doek en lauw water. Na de reiniging moet u het apparaat afnemen met fris water en droog wrijven.
- Wanneer alles droog is, kunt u het apparaat opnieuw inschakelen.

Dagelijks gebruik

Probleemoplossing

Let op! Ontkoppel de netvoeding voor u problemen oplost. De probleemoplossing die niet wordt vermeld in deze handleiding mag enkel worden uitgevoerd door gekwalificeerde elektriciërs



of bekwame personen.

Belangrijk! Het apparaat maakt een aantal geluiden tijdens het normale gebruik (compressor, koelmiddel).

Probleem	Mogelijke oorzaak	Oplossing
De dosering van het apparaat werkt niet.	Stekker zit niet in het stopcontact of zit los	Voer de stekker in het stopcontact.
	Zekering is gesprongen of defect	Controleer de zekering. Vervang indien nodig.
	Stopcontact is defect.	Netspanning defecten moeten worden gerepareerd door een
Het apparaat befrist of koelt te veel.	De temperatuur is te koud ingesteld of het apparaat werkt in de SUPER modi.	Stel de thermostaat tijdelijk in op een warmere instelling.
De etenswaren zijn niet voldoende ingevroren.	De temperatuur is niet correct ingesteld.	Raadpleeg het hoofdstuk initiële Temperatuurstelling.
	De deur is langdurig open gebleven.	Open de deur slechts zo lang als nodig.
	Er is een grote hoeveelheid etenswaren in het apparaat geplaatst in de afgelopen 24 uur.	Schakel de temperatuurregelaar tijdelijk op een koudere instelling.
	Het apparaat bevindt zich in de buurt van een warmtebron.	Raadpleeg het hoofdstuk Installatie locatie.
Grote accumulatie van vorst op de deurafdichting.	Deurafdichting is niet luchtdicht.	Verwarm de lekkende secties voorzichtig op van de deurafdichting met een haardroger (op een koele instelling). Geef de verwarmde deurafdichting gelijktijdig vorm met de
Abnormale geluiden	Apparaat staat niet waterpas.	Regel de voetjes bij.
	Het apparaat raakt de muren of andere voorwerpen aan.	Verplaats het apparaat een beetje.
	Een onderdeel, bijv. een buis, op de achterzijde van het apparaat raakt een ander onderdeel van het apparaat of de muur aan.	Indien noodzakelijk moet u het onderdeel weg buigen.
De zijpanelen zijn warm	Dit is normaal. De warmtewisselaar zit in de zijpanelen	Gebruik handschoenen om de zijpanelen aan te raken indien nodig.

Als het defect zich opnieuw vertoont, moet u het Servicecentrum raadplegen. Deze gegevens zijn noodzakelijk om u snel en correct te kunnen helpen. Noteer de noodzakelijke gegevens hier met verwijzing naar het typeplaatje.



VERWIJDERING

Dit symbool wijst erop dat dit product niet mag worden weggegooid met ander huishoudelijk afval aan het einde van de levensduur. Het gebruikte apparaat moet worden geretourneerd naar een officieel inzamelpunt voor de recycling van elektrische en elektronische apparaten. Neem contact op met uw lokale autoriteiten of detailhandelaar waar u het product hebt gekocht om deze inzamelpunten te vinden. Elk gezin speelt een belangrijke rol in de recuperatie en recycling van oude apparaten. De correcte verwijdering van gebruikte apparaten helpt negatieve gevolgen te vermijden voor het milieu en de gezondheid van de mens.

NL

DISCLAIMER / WAARSCHUWING

Sommige (eenvoudige) defecten kunnen correct worden behandeld door de eindgebruiker zonder dat dit aanleiding geeft tot veiligheidsproblemen of een onveilig gebruik, op voorwaarde dat ze worden uitgevoerd binnen de limieten en in overeenstemming met de volgende instructies (zie het hoofdstuk "Zelf-reparatie").

Om die reden, tenzij anderzijds toegelaten in het onderstaande hoofdstuk "Zelf-reparatie", moeten reparaties worden uitgevoerd door geregistreerde professionele monteurs om veiligheidsproblemen te voorkomen. Een geregistreerde professionele monteur is een professionele monteur die toegang heeft gekregen tot de instructies en de lijst met reserveonderdelen van dit product door de fabrikant, in overeenstemming met de methoden beschreven in wetsbesluiten in overeenstemming met Richtlijn 2009/125/EC.

Hoewel, de onderhouds- en reparatiewerken in het kader van de garanti voorwaarden mogen uitsluitend worden uitgevoerd door de gespecialiseerd vertegenwoordiger (m.a.w. geautoriseerde professionele monteurs) die u kunt bereiken via het telefoonnummer vermeld in de gebruikshandleiding/garantiekarta of via uw geautoriseerde verdeler. Om die reden zullen reparaties die worden uitgevoerd door professionele monteurs (die niet zijn geautoriseerd door Beko) de garantie nietig verklaren.

Zelf-reparatie

De eindgebruiker kan de volgende reserveonderdelen zelf repareren: deur handgrepen, deur scharnieren, laden, manden en deurpakkingen (een bijgewerkte lijst is ook beschikbaar op support.beko.com op 1 maart 2021).

Bovendien, om de veiligheid van het product te garanderen en het risico van ernstig letsel te voorkomen, moet de vermelde zelf-reparatie worden uitgevoerd in overeenstemming met de instructies in de handleiding voor zelf-reparatie of die beschikbaar is in support.beko.com. Uit

veiligheidsoverwegingen moet u de stekker van het product loskoppelen voor u een zelf-reparatie probeert uit te voeren.

Reparaties en pogingen tot reparatie door eindgebruikers van onderdelen die niet zijn omvat in deze lijst en/of waarbij de instructies in de handleiding voor zelf-reparatie of die beschikbaar zijn in support.beko.com niet worden nageleefd, kunnen resulteren in veiligheidsproblemen die niet kunnen worden toegewezen aan Beko Beko en deze zullen de garantie van het product nietig verklaren.

Om die reden raden wij ten stelligste af dat eindgebruikers op eigen houtje reparaties proberen uit te voeren die buiten de vermelde lijst van reserveonderdelen vallen en in dergelijke situaties beroep doen op een geautoriseerde professionele monteur of geregistreerde professionele monteurs. Dergelijke pogingen van eindgebruikers kunnen daarentegen veiligheidsproblemen en schade aan het product veroorzaken en resulteren in brand, overstromingen, elektrische schokken en ernstig persoonlijk letsel.

Als voorbeeld, maar niet beperkt tot, de volgende reparaties moeten worden uitgevoerd door geautoriseerde professionele servicemonteurs of geregistreerde professionele monteurs: compressor, koelcircuit, moederbord, omzetter bord, weergavebord, etc.

De fabrikant/verkoper kan niet aansprakelijk worden gesteld wanneer eindgebruikers de bovenstaande instructies niet naleven.

De beschikbaarheid van de reserveonderdelen van de koelkast die u hebt gekocht is 10 jaar. Tijdens deze periode zijn de originele reserveonderdelen beschikbaar voor de correcte werking van uw koelkast.

De minimale duur van de garantie van de koelkast die u hebt gekocht, is 24 maanden.

Frigorifero

Manuale utente

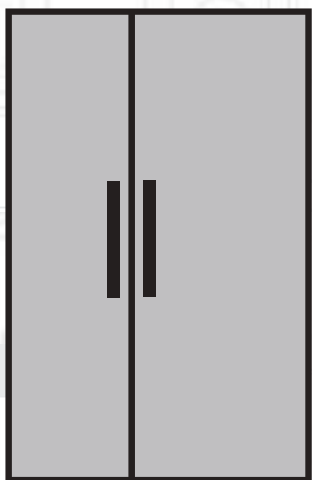

GNO4331XPCHN

GNO4331XPN

GNO4321XP

GNO4321W

IT

beko



INFORMAZIONI

**ENERG**

SUPPLIER'S NAME

MODEL IDENTIFIER (*)

A

A

Le informazioni sul modello memorizzate nella banca dati dei prodotti possono essere consultate sul seguente sito web, cercando l'identificativo del modello (*) presente sull'etichetta energetica.

<https://eprel.ec.europa.eu/>



Nell'interesse della vostra sicurezza e per assicurare un uso corretto, prima dell'installazione e del primo uso dell'apparecchio leggere attentamente questo manuale utente, compresi i suggerimenti e le avvertenze. Per evitare errori e incidenti evitabili, è importante garantire che chiunque usi l'apparecchio conosca accuratamente il relativo funzionamento e le dotazioni di sicurezza. Salvare queste istruzioni e assicurarsi che rimangano con l'apparecchio se quest'ultimo viene spostato o venduto, in modo che chiunque lo usi durante il suo periodo di vita utile sia adeguatamente informato sull'uso e la sicurezza relativi.

Per la sicurezza della vita e degli oggetti, osservare le precauzioni di queste istruzioni utente. Il produttore non è responsabile per danni causati da omissioni.

Sicurezza per bambini e persone vulnerabili

- Questo apparecchio può essere usato da bambini di età di 8 anni o superiore e persone con ridotte capacità fisiche, sensoriali o mentali o con mancanza di esperienza e conoscenze, purché vengano fornite loro sorveglianza o istruzioni riguardanti l'uso dell'apparecchio in modo sicuro e comprendano i pericoli implicati.
- I bambini dai 3 agli 8 anni possono caricare e svuotare questo apparecchio.
- I bambini devono essere sorvegliati per assicurare che non giochino con l'apparecchio.
- La pulizia e la manutenzione possono essere effettuate da bambini di età uguale o superiore a 8 anni, sotto sorveglianza.
- Tenere tutti gli imballaggi lontani dai bambini. Sussiste il rischio di soffocamento.
- Se l'apparecchio viene smaltito, estrarre la spina dalla presa, tagliare il cavo di alimentazione (il più vicino possibile all'apparecchio) e rimuovere lo sportello, per impedire a bambini che giocano di subire folgorazione o chiudersi nell'apparecchio.
- Se questo apparecchio, dotato di guarnizioni del portello magnetiche, va a sostituire un vecchio apparecchio con serratura (chiusura) a molla del portello o coperchio, assicurarsi che la serratura a molla sia inutilizzabile prima di smaltire il vecchio apparecchio. Questo accorgimento impedirà all'apparecchio di divenire pericoloso per un bambino.

Sicurezza generale

-  **AVVERTENZA!** Mantenere le aperture di ventilazione, nella posizione dell'elettrodomestico o nella struttura incorporata, libere da ostruzioni.
-  **AVVERTENZA!** Non utilizzare apparecchiature meccaniche o altri mezzi diversi da quelli consigliati dal produttore per accelerare il processo di sbrinamento.
-  **AVVERTENZA!** Non danneggiare il circuito del refrigerante.

 **AVVERTENZA!** Non usare altri apparecchi elettrici (come gelatiere) all'interno di apparecchi refrigeranti, se non approvati per questo scopo dal produttore.

 **AVVERTENZA!** Non toccare la lampadina se questa è rimasta accesa per un lungo periodo di tempo, in quanto potrebbe essere molto calda.¹

 **AVVERTENZA!** Quando si posiziona l'elettrodomestico, assicurarsi che il cavo di alimentazione non sia incastrato o danneggiato.

 **AVVERTENZA!** Non posizionare prese multipli portatili o alimentatori portatili sul resto dell'apparecchio.

- Non conservare in questo apparecchio sostanze esplosive, come bombolette spray con un propellente infiammabile.
- L'isobutano refrigerante (R-600a), contenuto all'interno del circuito refrigerante dell'apparecchio, è un gas naturale altamente ecocompatibile; tuttavia, è infiammabile.
- Durante il trasporto e l'installazione dell'apparecchio, assicurarsi che non venga danneggiato nessuno dei componenti del circuito refrigerante.
 - evitare fiamme libere e fonti d'incendio
 - aerare accuratamente la stanza nella quale è collocato l'apparecchio
- Alterare o modificare le caratteristiche di questo prodotto in qualsiasi modo è pericoloso. Qualsiasi danno al cavo di alimentazione può provocare corto circuito, incendio e/o folgorazione.
- Questo apparecchio è destinato a un uso domestico e ad applicazioni simili come
 - aree destinate a cucina in negozi, uffici e altri ambienti di lavoro;
 - fattorie e da clienti in alberghi, motel e altri ambienti di tipo residenziale;
 - ambienti tipo bed and breakfast;
 - catering e simili applicazioni non commerciali.

 **AVVERTENZA!** Qualsiasi componente elettrico (spina, cavo di alimentazione, compressore, ecc) dev'essere sostituito da un'assistenza tecnica autorizzata o personale tecnico qualificato.

 **AVVERTENZA!** La lampadina fornita con questo apparecchio è una "lampadina per uso speciale", utilizzabile solo con l'apparecchio fornito. Questa "lampada per uso speciale" non è utilizzabile per l'illuminazione domestica.¹⁾

1) Se vi è illuminazione nello scomparto.

- Il cavo di alimentazione non dev'essere allungato.
- Assicurarsi che la spina di alimentazione non sia schiacciata o danneggiata dal retro dell'apparecchio. Una spina di alimentazione schiacciata o danneggiata può surriscaldarsi e provocare un incendio.
- Assicurarsi che la spina di rete dell'apparecchio sia accessibile.
- Non tirare il cavo di rete.
- Se la presa della spina di alimentazione è allentata, non inserirvi la spina di alimentazione. Sussiste il rischio di folgorazione o incendio.
- Non utilizzare l'apparecchio senza la lampadina.
- Questo apparecchio è pesante. Durante lo spostamento, va prestata attenzione.
- Non rimuovere né toccare elementi dello scomparto congelatore con le mani umide/bagante, in quanto ciò può causare abrasioni cutanee o ustioni da freddo.
- Evitare l'esposizione prolungata dell'apparecchio alla luce solare diretta.

Uso quotidiano

- Non riporre oggetti molto caldi sulle parti in plastica nell'apparecchio.
- Non riporre prodotti alimentari direttamente contro la parete posteriore.
- Gli alimenti congelati non devono essere ricongelati una volta scongelati.¹⁾
- Conservare gli alimenti congelati pre-confezionati secondo le istruzioni del relativo produttore.¹⁾
- Attenersi rigidamente alle raccomandazioni del produttore riguardo la conservazione. Fare riferimento alle istruzioni in merito.
- Non riporre bevande gassate o frizzanti nello scomparto congelatore, poiché verrebbe a crearsi pressione nel contenitore, con rischio di esplosione, provocando danni all'apparecchio.¹⁾
- I ghiaccioli possono causare ustioni da freddo se consumati appena estratti dall'apparecchio.¹⁾

Per evitare la contaminazione degli alimenti, seguire le seguenti istruzioni:

- Tenere lo sportello aperto per periodi prolungati può determinare un significativo aumento della temperatura negli scomparti dell'apparecchio.
- Pulire regolarmente le superfici che possono entrare in contatto con gli alimenti e i sistemi di drenaggio accessibili.
- Pulire i serbatoi dell'acqua se non sono stati utilizzati per 48h; svuotare il sistema idrico collegato a un'alimentazione idrica se non vi è stata attinta acqua per 5 giorni.
- Conservare carne e pesce crudi in contenitori adatti nel frigorifero, in maniera tale che non entrino a contatto con altri alimenti.
- Scomparti per alimenti congelati a due stelle (se presenti nell'apparecchio) sono adatti alla conservazione di alimenti pre-congelati, alla conservazione o preparazione di gelati e alla preparazione di cubetti di ghiaccio.

¹⁾ Se vi è uno scomparto congelatore.

²⁾ Se vi è uno scomparto per la conservazione di alimenti freschi.

- Scomparti a una, due e tre stelle (se presenti nell'apparecchio) non sono adatti alla congelazione di alimenti freschi.
- Se l'apparecchio rimane vuoto per lunghi periodi, spegnerlo, sbrinarlo, pulirlo, asciugarlo e lasciarne aperto lo sportello per impedire lo sviluppo di muffa al suo interno.

Cura e pulizia

- Prima della manutenzione, spegnere l'apparecchio e scollegare la spina di rete dalla presa di rete.
- Non pulire l'apparecchio con oggetti metallici.
- Non usare oggetti affilati per rimuovere la brina dall'apparecchio. Usare un raschietto di plastica.¹⁾
- Esaminare regolarmente lo scarico nel frigorifero per l'acqua sbrinata. Se necessario, pulire lo scarico. Se lo scarico è bloccato, l'acqua si accumulerà sul fondo dell'apparecchio.²⁾

Installazione

Importante! Per il collegamento elettrico, seguire attentamente le istruzioni fornite nei paragrafi specifici.

- Disimballare l'apparecchio e controllare se vi sono danni. Non collegare l'apparecchio se è danneggiato. Comunicare immediatamente al luogo dell'acquisto gli eventuali danni. In tal caso, conservare l'imballaggio.
- È consigliabile attendere almeno quattro ore prima di collegare l'apparecchio per consentire all'olio di scorrere nuovamente nel compressore.
- Attorno all'apparecchio dev'esservi un adeguato ricircolo d'aria; in caso contrario, l'apparecchio si surriscaldereà. Per conseguire un flusso sufficiente di aerazione, seguire le istruzioni in merito all'installazione.
- Quando possibile, i distanziali del prodotto devono essere posti contro una parete per evitare di toccare o impigliarsi in parti calde (compressore, condensatore) per impedire eventuali bruciature.
- L'apparecchio non dev'essere posizionato vicino a radiatori o fornelli.
- Assicurarsi che la spina di rete sia accessibile dopo l'installazione dell'apparecchio.

Manutenzione

- Qualsiasi intervento elettrico richiesto per svolgere la manutenzione dell'apparecchio dev'essere effettuato da un elettricista qualificato o da un tecnico.
- La manutenzione di questo prodotto dev'essere svolta da un Centro di assistenza autorizzato, e devono essere usate solo pezzi di ricambio originali.

Risparmio energetico

- Non riporre alimenti caldi nell'apparecchio.
- Non accumulare gli alimenti troppo vicini tra loro; ciò impedisce il ricircolo d'aria.
- Assicurarsi che gli alimenti non tocchino il retro dello/degli scomparto/i.

1) Se vi è uno scomparto congelatore.

2) Se vi è uno scomparto per la conservazione degli alimenti.

- Se salta la corrente, non aprire lo/gli sportello/i.
- Non aprire lo/gli sportello/i frequentemente;
- Non lasciare lo/gli sportello/i aperto/i troppo a lungo;
- Non impostare il termostato a temperature eccessivamente fredde;
- Tutti gli accessori, come i cassetti e mensole, devono essere tenuti lì per ridurre il consumo di energia.

Protezione dell'ambiente



Questo apparecchio non contiene gas che possono danneggiare lo strato di ozono, né nel circuito refrigerante, né nei materiali isolanti. L'apparecchio non dev'essere smaltito assieme ai rifiuti e agli scarti urbani. La schiuma isolante contiene gas infiammabili: l'apparecchio dev'essere smaltito secondo le normative per gli apparecchi consultabili presso le autorità locali. Evitare il danneggiamento dell'unità raffreddante, specialmente lo scambiatore di calore. I materiali usati in

questo apparecchio marchiati dal simbolo  sono riciclabili.



Il simbolo sul prodotto o sulla confezione indica che questo prodotto non può essere trattato come normale rifiuto domestico. Deve essere invece portato al punto di raccolta adeguato per il riciclaggio delle apparecchiature elettriche ed elettroniche. Assicurando il corretto smaltimento di questo prodotto, si contribuirà a evitare potenziali conseguenze negative per l'ambiente e la salute, che potrebbero altrimenti derivare da un trattamento inappropriato del prodotto. Per informazioni più dettagliate in merito al riciclaggio di questo prodotto, contattare il comune locale, il servizio di smaltimento dei rifiuti domestici o il negozio dove è stato acquistato il prodotto.

Materiali di imballaggio

I materiali con il simbolo sono riciclabili. Smaltire l'imballaggio in un contenitore di raccolta adeguato per riciclarlo.

Smaltimento dell'apparecchio

1. Scollegare la spina di rete dalla presa di rete.
2. Tagliare il cavo di rete e smaltirlo.



AVVERTENZA! Durante l'uso, la manutenzione e lo smaltimento dell'apparecchio, prestare attenzione al simbolo sul lato sinistro, posizionato sul retro dell'apparecchio (pannello posteriore o compressore). È il simbolo di avvertimento di rischio incendio. Nei tubi refrigeranti e nel compressore vi sono materiali infiammabili. Mantenersi lontano da fonti d'incendio durante l'uso, la manutenzione e lo smaltimento.

Panoramica

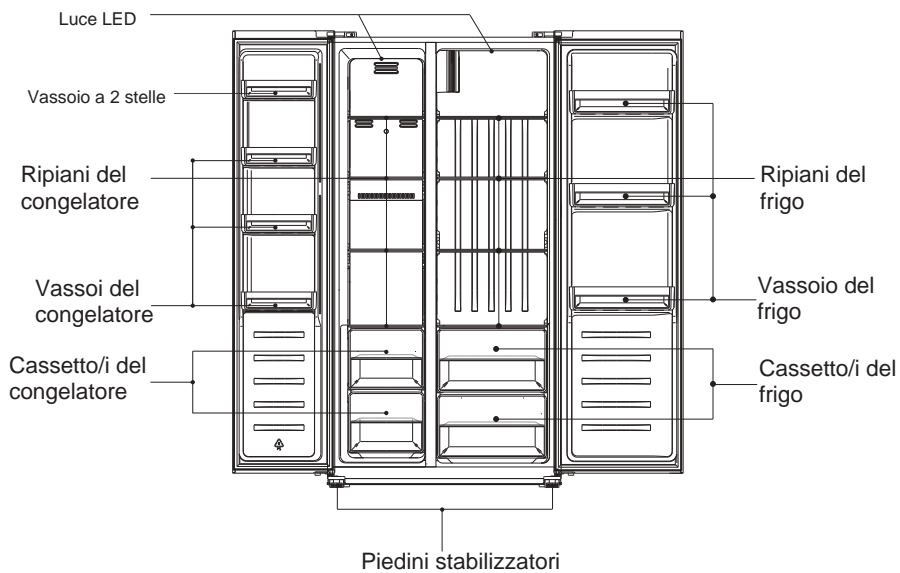

Nota: La figura precedente è solo di riferimento. L'apparecchio reale può essere diverso.

Installazione

Se la porta della cucina non è sufficientemente larga per farvi passare il frigorifero, la maniglia e gli sportelli possono essere rimossi secondo il processo di seguito.

Rimuovere le maniglie

Utensili richiesti: Brugola del sacchetto degli accessori.

- Assicurarsi che l'unità sia scollegata e vuota.
- Tutte le parti rimosse devono essere conservate per eseguire la reinstallazione dello sportello.

1. Svitare le maniglie con la brugola.

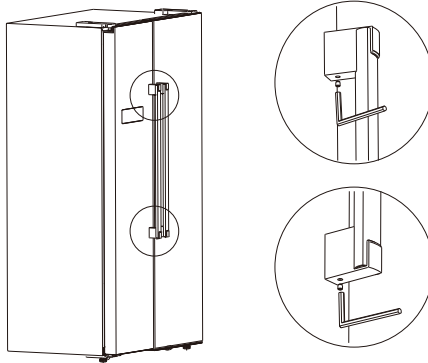

2. Tirare le maniglie per rimuoverle.

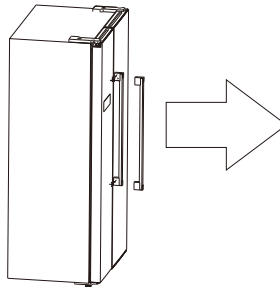

3. Dopo il posizionamento dell'apparecchio, installare le maniglie invertendo il processo.

Installazione

Rimuovere gli sportelli

Utensili richiesti: Cacciavite a croce, cacciavite a taglio.

- Assicurarsi che l'unità sia scollegata e vuota.
- Per rimuovere lo sportello, è necessario inclinare l'unità all'indietro. Appoggiare l'unità su un elemento solido in modo che non scivoli durante il processo di rimozione dello sportello.
- Tutte le parti rimosse devono essere conservate per eseguire la reinstallazione dello sportello.
- Non coricare a terra l'unità, poiché potrebbe danneggiarsi il sistema raffreddante.
- Durante l'assemblaggio, è preferibile essere in 2 a maneggiare l'unità.

1. Svitare il copri cardine con il cacciavite a croce.

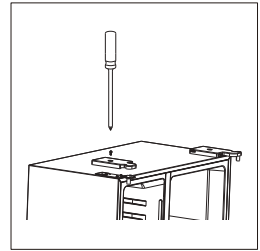

2. Scollegare la cablatura.

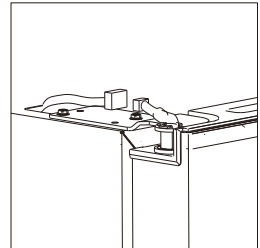

3. Svitare la cerniera superiore.

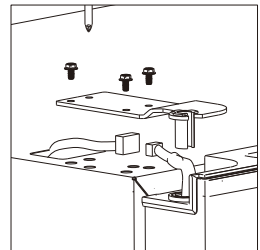

Installazione

4. Sollevare lo sportello e posizionarlo su un'imbottitura morbida. In seguito, rimuovere l'altro sportello, secondo lo stesso processo.

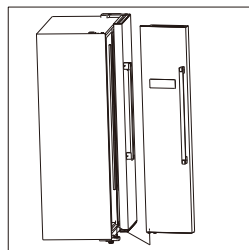

5. Svitare i cardini inferiori.

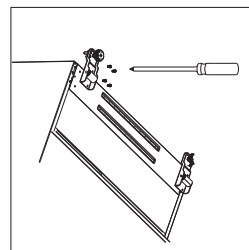

6. Dopo il posizionamento dell'apparecchio, installare gli sportelli invertendo il processo.

Installazione

Requisiti di spazio

- Scegliere una collocazione senza esposizione diretta alla luce solare;
- Scegliere una collocazione con spazio sufficiente per permettere agli sportelli di aprirsi facilmente;
- Scegliere una collocazione con il pavimento a livello (o quasi).
- Garantire spazio sufficiente per l'installazione del frigorifero su una superficie piana;
- Durante l'installazione, garantire un margine libero a destra, a sinistra, sul retro e in altezza. Questo accorgimento aiuterà a ridurre il consumo di energia e a ridurre le bollette dell'elettricità.

Stabilizzare il frigorifero

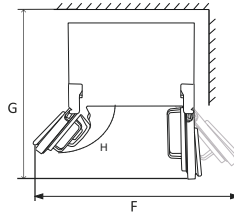
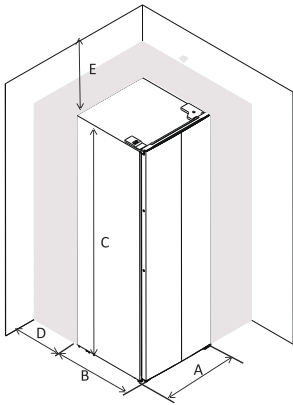

A	905
B	595
C	1770
D	min=50
E	min=50
F	1800
G	1490
H	135°

Levelling the refrigerator

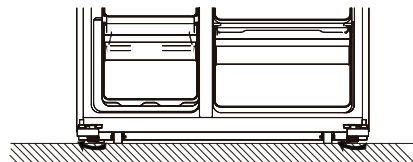

- Ruotare i piedini in senso orario per alzarli manualmente.
- Ruotare i piedini in senso antiorario per abbassarli manualmente.

Installazione

Posizionamento

Installare questo apparecchio in un luogo in cui la temperatura ambientale corrisponda alla classe climatica indicata sulla targhetta dell'apparecchio: per apparecchi refrigeranti con classe climatica:

- temperata estesa: questo apparecchio refrigerante è destinato ad essere utilizzato a temperature ambientali comprese tra 10 °C e 32 °C; (SN)
- temperata: questo apparecchio refrigerante è destinato ad essere utilizzato a temperature ambientali comprese tra 16 °C e 32 °C; (N)
- subtropicale: questo apparecchio refrigerante è destinato ad essere utilizzato a temperature ambientali comprese tra 16 °C e 38 °C; (ST)
- tropicale: questo apparecchio refrigerante è destinato ad essere utilizzato a temperature ambientali comprese tra 16 °C e 43 °C; (T)

Collocazione

L'apparecchio dev'essere installato a debita distanza da fonti di calore come radiatori, scaldabagni, luce solare diretta, ecc. Assicurare che l'aria possa circolare liberamente attorno al retro della struttura. Per assicurare le migliori prestazioni, se l'apparecchio è posizionato al di sotto di un elemento parietale sporgente, la distanza minima tra la sommità della struttura e l'elemento parietale dev'essere di almeno 100 mm. Preferibilmente, tuttavia, l'apparecchio non dovrebbe essere posizionato al di sotto di elementi parietali sporgenti. Uno o più piedini regolabili, alla base della struttura, assicurano una stabilizzazione precisa.

Questo apparecchio refrigerante non è destinato ad essere utilizzato come apparecchio da incasso;



Avvertenza! Dev'essere possibile scollegare l'apparecchio dall'alimentazione di rete; pertanto, la spina dev'essere facilmente accessibile dopo l'installazione.

Collegamento elettrico

Prima del collegamento della spina, assicurarsi che la tensione e la frequenza mostrate sulla targhetta di classificazione corrispondano all'alimentazione elettrica domestica. L'apparecchio deve essere dotato di messa a terra. La spina del cavo di alimentazione è dotato di un contatto a questo scopo.

Uso quotidiano

Uso del Pannello di controllo

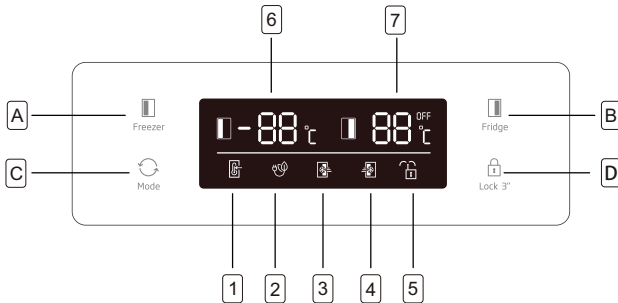

Pulsanti

- A** Premere per regolare la temperatura dello scomparto congelatore (lato sinistro) da -14° C a -22° C.
- B** Premere per regolare la temperatura dello scomparto frigo (lato destro) da 2° C a 8° C e "OFF". Selezionando "OFF", lo scomparto frigo verrà spento.
- C** Premere per selezionare la modalità di funzionamento tra **SMART**, **ECO**, **SUPER COOLING**, **SUPER FREEZING** e **USER'S SETTING** (nessun simbolo sul display).
- D** Premere il pulsante **Lock 3**. e tenere premuto per 3 secondi per bloccare gli altri tre pulsanti. Tenerlo premuto per 1 secondo per sbloccare gli altri tre pulsanti.

Display

- 1** In modalità **SMART**, il frigorifero imposta automaticamente la temperatura dei due scomparti, secondo la temperatura interna e la temperatura ambientale.
- 2** In modalità **ECO**, il frigo funziona all'impostazione di minimo consumo energetico.
- 3** **SUPERCOOLING** raffredda lo scomparto frigo alla temperatura più bassa per circa 2 ore. Successivamente, viene ripristinata la temperatura impostata precedentemente alla modalità super.
- 4** **SUPER FREEZING** raffredda lo scomparto congelatore alla temperatura più bassa per circa 6 ore. Successivamente, viene ripristinata la temperatura impostata precedentemente alla modalità super.
- 5** **LOCK**, il simbolo si illuminerà se i pulsanti sono bloccati.
- 6** Visualizza la temperatura impostata dello scomparto congelatore.
- 7** Visualizza la temperatura impostata dello scomparto frigo.

Allarme di apertura sportello

Se uno sportello rimane aperto per 90 secondi, verrà emesso un allarme periodico finché lo sportello non verrà chiuso.

Uso quotidiano

Primo utilizzo

Pulizia dell'interno

Prima di usare l'apparecchio per la prima volta, lavarne l'interno e tutti gli accessori interni con acqua tiepida e sapone neutro, in modo da rimuovere l'odore tipico di prodotto nuovo, poi asciugare accuratamente.

Importante! Non usare detersivi o polveri abrasive, poiché danneggiano la finitura.

Uso quotidiano

Alimenti	Ubicazione
Uova	Ripiano porta
Prodotti lattiero-caseari (burro, formaggio)	Se disponibile, scomparto biofresh o chiller Scaffali più bassi
Frutta, verdura e insalata	Scomparto frutta e verdura, scomparto crisper o EverFresh+ (se disponibile)
Carne fresca, pollame, pesce fresco, salsicce, cibi cotti	Se disponibile, scomparto biofresh o chiller Ripiano più basso
Alimenti pronti al consumo, prodotti confezionati, conservenze, prodotti in scatola, prodotti in salamoia	Ripiani superiori o ripiano sulla porta
Bevande, bottiglie, condimenti, spuntini, snack	Ripiano porta
Avanzi	Ripiani centrali

Uso quotidiano

IT Guida alla conservazione di alimenti freschi:

Conservazione nello scomparto alimenti freschi:

- Tenere il frigorifero alla temperatura consigliata di 4 °C.
- Gli alimenti vanno sigillati in modo adeguato per evitare cattivi odori o alterazioni del gusto.
- Non conservare quantità eccessive di cibo all'interno del frigorifero. Lasciare degli spazi tra gli alimenti, per consentire il passaggio dell'aria fredda intorno ad essi e per ottenere un raffreddamento migliore e più omogeneo.
- Per un tempo di apertura minore delle porte, gli alimenti consumati quotidianamente devono essere conservati nella parte anteriore dello scaffale.
- Lasciare dello spazio tra gli alimenti e le pareti interne, permettendo il passaggio dell'aria. Se si conservano gli alimenti a ridosso della parete posteriore, essi potrebbero congelarsi sulla parete posteriore.
- I cibi caldi e cotti devono essere raffreddati e a temperatura ambiente prima di essere conservati nel frigorifero. Successivamente, i cibi caldi possono essere conservati nei ripiani inferiori del frigorifero. Non mettere cibi caldi nelle vicinanze di cibi altamente deperibili.
- Scongelare i cibi surgelati nello scomparto alimenti freschi. In questo modo è possibile utilizzare gli alimenti surgelati, per raffreddare lo scomparto alimenti freschi e risparmiare energia.
- Se la frutta tropicale acerba (mango, meloni, papaya, banane, ananas) viene conservata in frigo, il processo di maturazione può essere accelerato, ciò non è consigliabile in quanto causa tempi di conservazione più brevi. Tuttavia, la maturazione di frutti acerbi (mela, pera) può essere consentita per un certo periodo in frigorifero.
- Cipolla, aglio, zenzero e altre verdure con radice devono essere conservate al buio e al fresco, non in frigorifero.
- Quando si nota un alimento andato a male all'interno del frigorifero, esso deve essere buttato. Quando si notano cibi marci, pulire l'interno del frigo o gli accessori che erano in contatto con esso, per evitare contaminazioni.

- Il contenuto di grandi pentole di cibo, come quelle per zuppe o stufati, può essere suddiviso in contenitori poco profondi, per raffreddarsi rapidamente in frigorifero. Grandi porzioni di carne cotta e pollame intero dovrebbero essere divise in pezzi più piccoli, per lo stesso scopo.
- Non conservare gli alimenti non imballati vicino alle uova.
- Tenere frutta e verdura separate e conservare con alimenti simili: mele con mele, carote con carote. Frutta e verdura emettono gas diversi che possono causare il deterioramento di altri alimenti.
- Togliere le verdure a foglia dai sacchetti di plastica, avvolgerle in un tovagliolo di carta o in un strofinaccio prima di riporle in frigorifero. Non dimenticate di asciugarle se vengono risciacquate o bagnate prima della conservazione.
- Conservare frutta e verdura che potrebbe seccare in sacchetti di plastica forati o non sigillati per mantenere un ambiente umido e permettere comunque all'aria di circolare. Alimenti diversi vanno posizionati in aree diverse a seconda delle loro proprietà:

“Controleer de gepaste klimaatklasse van uw apparaat vermeld op het typeplaatje. De onderstaande informatie is belangrijk voor uw apparaat in overeenstemming met de nominale klimaatklasse.”

- SN: Uitgebreide temperatuur: Dit koelapparaat is bedoeld voor gebruik bij een omgevingstemperatuur tussen 10°C en 32°C.
- N: Gematigd: Dit koelapparaat is bedoeld voor gebruik bij een omgevingstemperatuur tussen 16°C en 32°C.
- ST: Subtropisch: Dit koelapparaat is bedoeld voor gebruik bij een omgevingstemperatuur tussen 16°C en 38°C.
- Tel.: Tropisch: Dit koelapparaat is bedoeld voor gebruik bij een omgevingstemperatuur tussen 16°C en 43°C.

Uso quotidiano

Conservazione nello scomparto congelatore:

- Si raccomanda di mantenere il congelatore a -20°C, salvo in condizioni ambientali estreme.
- 4-6 ore prima del congelamento, attivare la funzione di congelamento rapido per ottenere un congelamento più rapido.
- Gli alimenti caldi vanno conservati a temperatura ambiente prima di essere collocati nello scomparto congelatore.
- Gli alimenti tagliati a piccole porzioni si congelano più rapidamente e sono più facili da scongelare e cucinare.
- Consigliamo di confezionare gli alimenti prima di riporli all'interno del congelatore.
- A fine di evitarne a scadenza, annotare a data di congelamento, il limite di tempo e il nome dell'alimento sulla confezione, in base ai periodi di conservazione dei diversi prodotti alimentari.
- Non superare i tempi di conservazione degli alimenti raccomandati dai produttori di alimenti. Estrarre solo il quantitativo di cibo che serve dal congelatore.
- Consumare rapidamente i cibi scongelati. Gli alimenti scongelati non possono essere ricongelati, se non sono cotti. Non è sicuro consumare alimenti freschi non cotti e ricongelati.
- Quando vengono congelati alimenti freschi, evitare che gli stessi entrino in contatto con alimenti già surgelati. Ciò potrebbe causare lo scongelamento di alimenti già congelati.

Quando vengono conservati alimenti surgelati a livello commerciale, attenersi a queste linee guida:

- Seguire sempre le linee guida del produttore relative alla durata di conservazione degli alimenti. Attenersi scrupolosamente a queste linee guida!
- Cerca di mantenere il più breve possibile il tempo che intercorre tra l'acquisto e la conservazione, in modo da preservare la qualità del cibo.
- Acquistare alimenti surgelati che sono stati conservati ad una temperatura di -18 °C o inferiore.
- Evitare di acquistare alimenti che presentano ghiaccio o gelo sulla confezione. Ciò indica che i prodotti potrebbero essere stati parzialmente scongelati e ricongelati. Gli aumenti di temperatura influiscono su a qualità degli alimenti.
- Si consiglia una temperatura di 4 °C per lo scomparto alimenti freschi e -20 °C per lo scomparto congelatore, per ottenere una migliore conservazione degli alimenti.
- Ad eccezione di condizioni ambientali estreme, se la temperatura è impostata sui valori consigliati di +4 °C/-20 °C, la freschezza complessiva sarà prolungata all'interno dei comparti degli alimenti freschi e del congelatore. Se la temperatura dello scomparto alimenti freschi è impostata a una temperatura più fredda, la frutta e la verdura fresca potrebbero parzialmente congelarsi o ghiacciarsi, mentre una temperatura più calda può causare un deterioramento più rapido di alimenti altamente deperibili (prodotti lattiero-caseari, prodotti a base di carne).

Primo utilizzo

Pulizia dell'interno

Prima di usare l'apparecchio per la prima volta, lavarne l'interno e tutti gli accessori interni con acqua tiepida e sapone neutro, in modo da rimuovere l'odore tipico di prodotto nuovo, poi asciugare accuratamente.

Importante! Non usare detersivi o polveri abrasive, poiché danneggiano la finitura.

Uso quotidiano

Congelamento di alimenti freschi

- Lo scomparto congelatore è adatto al congelamento di alimenti freschi e alla conservazione di alimenti congelati e congelati rapidamente per un lungo periodo di tempo.
- Riporre gli alimenti freschi, da congelare, nello scomparto di fondo.
- La quantità massima di alimenti che possono essere congelati in 24 ore è specificata sulla targhetta identificativa.
- Il processo di congelamento dura 24 ore; durante questo periodo, non aggiungere altri alimenti da congelare.

Conservazione di alimenti congelati

Al primo avvio o dopo un periodo di inattività, prima di riporre il prodotto nello scomparto, far funzionare l'apparecchio per almeno 2 ore alle impostazioni più elevate.

Importante! In caso di sbrinamento accidentale, per esempio se l'apparecchio è rimasto spento per un valore maggiore di quello mostrato nella tabella delle caratteristiche tecniche sotto "tempo di risalita", gli alimenti decongelati devono essere consumati rapidamente o cotti immediatamente e, successivamente, ricongelati (previa cottura).

Attenzione! Un vassoio a 2 stelle, con temperatura tra -12° e -18° , non è adatto ai gelati.

Vassoio a 2 stelle

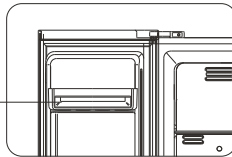

Scongelamento

Gli alimenti congelati rapidamente o congelati, prima dell'uso, possono essere scongelati nello scomparto frigo o a temperatura ambiente, a seconda del tempo disponibile per questa operazione.

I pezzi piccoli possono anche essere cotti ancora congelati, direttamente dal congelatore. In tal caso, la cottura richiederà più tempo.

Accessori

Ripiani mobili

Le pareti del frigorifero sono attrezzate con una serie di guide, in modo da poter posizionare i ripiani come desiderato.

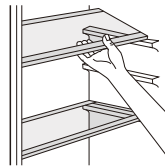

Posizionamento dei vassoi dello sportello

Per permettere la conservazione di confezioni di alimenti di varie dimensioni, i vassoi dello sportello possono essere posizionati a diverse altezze. Per realizzare queste regolazioni, procedere come segue: tirare gradualmente il vassoio nella direzione delle frecce finché non si libera, e successivamente posizionarlo come richiesto.



Uso quotidiano

Per trarre il massimo dal processo di congelamento, ecco alcuni suggerimenti importanti:

- la quantità massima di alimenti che può essere congelata in 24 ore è mostrata sulla targhetta di classificazione;
- il processo di congelamento richiede 24 ore. Durante questo periodo, non devono essere aggiunti ulteriori alimenti.
- congelare solo alimenti di ottima qualità, freschi e accuratamente puliti;
- preparare gli alimenti in piccole porzioni, per consentire un congelamento rapido e completo, permettendo di scongelare successivamente solo la quantità richiesta;
- avvolgere gli alimenti in un foglio di alluminio o di polietilene e assicurarsi che le confezioni siano ermetiche;
- non consentire ad alimenti freschi, non congelati di toccare alimenti già congelati, evitando così un aumento della temperatura di questi ultimi;
- gli alimenti magri si conservano meglio e più a lungo di quelli grassi; il sale riduce il periodo utile di conservazione degli alimenti;
- l'acqua ghiacciata, se consumata immediatamente dopo l'estrazione dallo scomparto congelatore, può eventualmente causare ustione cutanea da freddo;
- È consigliabile esporre la data di congelamento di ciascuna confezione per consentirne il prelievo dallo scomparto congelatore, può causare un'ustione da freddo sulla pelle;
- È consigliabile esporre la data di congelamento di ciascuna confezione per tenere sotto controllo il periodo di congelamento.

Suggerimenti per la conservazione di alimenti congelati

Per ottenere le migliori prestazioni da questo apparecchio, occorre:

- Assicurarsi che gli alimenti congelati industrialmente siano stati conservati adeguatamente dal rivenditore;
- Assicurarsi che gli alimenti congelati vengano trasferiti dal negozio di alimentari al congelatore nel più breve tempo possibile;
- Non aprire lo sportello frequentemente o lasciarlo aperto più dello stretto indispensabile;
- Una volta scongelati, gli alimenti si deteriorano rapidamente e non possono essere ricongelati.
- Non superare il periodo di conservazione indicato dal produttore degli alimenti.

Suggerimenti per il raffreddamento degli alimenti freschi

Per ottenere le migliori prestazioni:

- Non conservare alimenti caldi o liquidi in evaporazione nel frigorifero
- Coprire o avvolgere gli alimenti, in particolare se hanno un gusto intenso

Suggerimenti per il raffreddamento

Suggerimenti utili:

- Preparazioni (tutti i tipi): avvolgere in sacchetti di polietilene e riporre sui ripiani in vetro, sopra il cassetto degli ortaggi.
- Per la sicurezza, conservare in questo modo solo per uno o due giorni al massimo.
- Alimenti cotti, piatti freddi, ecc: devono essere coperti e possono essere riposti su qualsiasi ripiano.
- Frutta e verdura: devono essere puliti accuratamente e riposti nel/i cassetto/i speciale/i fornito/i.
- burro e formaggi: devono essere riposti in speciali contenitori ermetici o avvolti in fogli di alluminio o in sacchetti di polietilene, per escludere quanta più aria possibile.
- Bottiglie di latte: devono avere un tappo e devono essere conservate nei vassoi dello sportello.
- Banane, patate, cipolle e aglio, se non confezionati, non devono essere tenuti in frigo.

Pulizia

Per questioni di igiene, l'interno dell'apparecchio, compresi gli accessori interni, devono essere puliti regolarmente.



Attenzione! L'apparecchio non dev'essere collegato alla rete durante la pulizia. Pericolo di folgorazione elettrica! Prima della pulizia, spegnere l'apparecchio e rimuovere la spina dalla rete di alimentazione, o spegnere o disattivare l'interruttore o il fusibile del circuito. Non pulire mai l'apparecchio con un pulitore a vapore. L'umidità può accumularsi nei componenti elettrici, pericolo di folgorazione! I vapori bollenti possono arrecare danni alle parti in plastica. L'apparecchio dev'essere asciutto prima di essere messo nuovamente in servizio.

Importante! Oli essenziali e solventi organici possono aggredire le parti in plastica, ad esempio succo di limone o succo della buccia d'arancia, acido butirrico, detersivi che contengono acido acetico.

- Non consentire a tali sostanze di entrare in contatto con le parti dell'apparecchio.
- Non usare alcun detersivo abrasivo
- Rimuovere gli alimenti dal congelatore Conservarli al fresco, ben coperti.
- Spegnerne l'apparecchio e rimuovere la spina dalla rete di alimentazione, o spegnere o disattivare l'interruttore o il fusibile del circuito.
- Pulire l'apparecchio e gli accessori interni con un panno e acqua tiepida. Al termine della pulizia, strofinare con acqua pulita e asciugare.
- Quando tutto è asciutto, rimettere l'apparecchio nuovamente in servizio.

Uso quotidiano

Risoluzione dei problemi



Attenzione! Prima di procedere alla risoluzione dei problemi, scollegare l'alimentazione. Solo un elettricista specializzato o un tecnico devono risolvere i problemi non elencati in questo manuale.

Importante Vi sono alcuni rumori durante l'uso normale (compressore, circolazione del refrigerante).

Problema	Possibile causa	Soluzione
L'apparecchio non funziona	La spina di rete non è inserita o è allentata.	Inserire la spina di rete.
	Il fusibile si è bruciato o è difettoso	Controllare il fusibile e sostituirlo se necessario.
	La presa è difettosa.	I malfunzionamenti della rete devono essere risolti da un elettricista
L'apparecchio congela o raffredda troppo	La temperatura impostata è troppo fredda o l'apparecchio sta funzionando nelle modalità SUPER .	Regolare temporaneamente la temperatura su un'impostazione più calda.
Gli alimenti non sono abbastanza congelati.	La temperatura non è adeguatamente regolata.	Consultare la sezione iniziale Impostazione della temperatura
	Lo sportello è rimasto aperto per un periodo prolungato.	Aprire lo sportello solo per lo stretto indispensabile.
	Una gran quantità di alimenti caldi è stata riposta nell'apparecchio nelle ultime 24 ore.	Regolare temporaneamente la temperatura su un'impostazione più fredda.
	L'elettrodomestico è vicino a una fonte di calore.	Consultare la sezione Collocazione di installazione.
Grossa formazione di brina sulla sigillatura dello sportello.	La sigillatura dello sportello non è ermetica.	Scaldare con attenzione le sezioni con fuoriuscite della sigillatura dello sportello con un phon (impostato a freddo). Allo stesso tempo, manipolare la sigillatura dello sportello scaldato in modo tale che poggia correttamente.
Rumori insoliti	L'apparecchio non è stabile.	Regolare nuovamente i piedini.
	L'apparecchio tocca la parete o altri oggetti.	Spostare leggermente l'apparecchio.
	Un componente, ad esempio un tubo, sul retro dell'apparecchio, sta toccando un'altra parte dell'apparecchio o il muro.	Se necessario, piegare con attenzione il componente per ridurne l'ingombro.
I pannelli laterali sono caldi	È normale. Lo scambiatore di calore è nei pannelli laterali.	Usare dei guanti per toccare i pannelli laterali, se necessario.

Se il malfunzionamento si ripresenta, contattare il Centro di assistenza.

Questi dati sono necessari per un'assistenza rapida e corretta. Scrivere qui i dati necessari, facendo riferimento alla targhetta identificativa.

DISPOSAL

Questo simbolo indica che questo prodotto non dev'essere smaltito con altri rifiuti domestici al termine della propria vita utile. I dispositivi usati devono essere conferiti nei punti di raccolta ufficiali per il riciclaggio dei dispositivi elettrici ed elettronici. Per trovare questi impianti di raccolta, contattare le autorità locali o il rivenditore presso il quale è stato acquistato il prodotto. Ogni abitazione svolge un ruolo importante nel recupero e nel riciclaggio di vecchi apparecchi. Uno smaltimento adeguato di apparecchi usati aiuta a impedire potenziali conseguenze negative per l'ambiente e la salute umana.



IT

DISCLAIMER / AVVERTENZE

Alcuni guasti (semplici) possono essere adeguatamente gestiti dall'utente finale senza che sorgano problemi di sicurezza o utilizzi non sicuri, a condizione che vengano eseguiti entro i limiti e in conformità con le seguenti istruzioni (vedere la sezione "Riparazione fai da te").

Pertanto, salvo diversa autorizzazione nella sezione di seguito "Riparazione fai da te", le riparazioni devono essere indirizzate a manutentori professionisti registrati al fine di evitare problemi di sicurezza. Un manutentore professionista registrato è un manutentore professionista a cui è stato concesso l'accesso alle istruzioni e all'elenco dei pezzi di ricambio di questo prodotto dal produttore secondo le modalità descritte negli atti legislativi ai sensi della Direttiva 2009/125/CE.

Tuttavia, solo l'agente dell'assistenza (ovvero i manutentori professionisti autorizzati) che è possibile contattare tramite il numero di telefono indicato nel manuale dell'utente / scheda di garanzia o tramite il rivenditore autorizzato che può fornire assistenza in base ai termini di garanzia. Pertanto, si prega di notare che le riparazioni da parte di manutentori professionisti (non autorizzati da Beko) invaliderà la garanzia.

Riparazione fai da te

La riparazione fai da te può essere eseguita dall'utente finale per quanto riguarda i seguenti pezzi di ricambio: maniglie delle porte, cerniere delle porte, vassoi, cestelli e guarnizioni delle porte (un elenco aggiornato è disponibile anche su support.beko.com dal 1° marzo 2021)

Inoltre, per garantire la sicurezza del prodotto e per prevenire il rischio di lesioni gravi, la suddetta riparazione fai da te deve essere eseguita seguendo le istruzioni nel manuale utente per la riparazione fai da te o disponibili

in support.beko.com Per la propria sicurezza, scollegare il prodotto prima di tentare qualsiasi riparazione fai da te.

Tentativi di riparazione e riparazione da parte degli utenti finali per parti non incluse in tale elenco e/o che non seguono le istruzioni nei manuali utente per la riparazione fai da te o che sono disponibili in support.beko.com, potrebbe dar luogo a problemi di sicurezza non imputabili a Beko e invaliderà la garanzia del prodotto.

Pertanto, si raccomanda vivamente agli utenti finali di astenersi dal tentativo di eseguire riparazioni che non rientrano nell'elenco dei pezzi di ricambio menzionato, contattando in tali casi manutentori professionisti autorizzati o manutentori professionisti registrati. Altrimenti, tali tentativi da parte degli utenti finali possono causare problemi di sicurezza e danneggiare il prodotto e conseguentemente causare incendi, inondazioni, elettrocuzione e gravi lesioni personali.

A titolo esemplificativo, ma non esaustivo, le seguenti riparazioni devono essere indirizzate ai manutentori professionisti autorizzati o manutentori professionisti registrati: compressore, circuito frigorifero, scheda principale, scheda inverter, scheda display ecc.

Il produttore/venditore non può essere ritenuto responsabile in ogni caso in cui gli utenti finali non rispettano quanto sopra.

La disponibilità dei pezzi di ricambio frigorifero che hai acquistato è di 10 anni.

Durante questo periodo saranno disponibili ricambi originali per il corretto funzionamento frigorifero.

La durata minima della garanzia del frigorifero acquistato è di 24 mesi.

Hladnjak

Korisnički priručnik

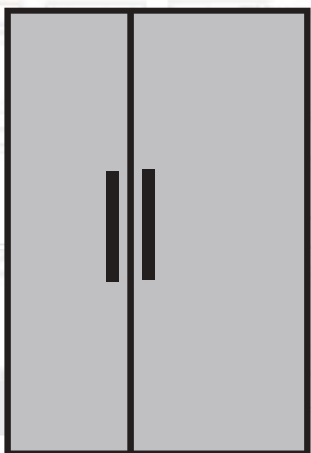

GNO4331XPCHN

GNO4331XPN

GNO4321XP

GNO4321W

HR

beko

i **PODACI**

SUPPLIER'S NAME

KOD. PRIMENE

(*)

A

A

Podaci o modelu pohranjeni u bazi podataka o proizvodu mogu se dobiti unosom sledeće mrešne stranice i pretragom po identifikacionom broju vašeg modela (*) koji se nalazi na oznaci potrošnje električne energije.

<https://epnl.ec.europa.eu/>

Sigurnosne informacije





Da biste osigurali ispravnu uporabu, prije instaliranja i prve uporabe uređaja, pažljivo pročitajte ovaj korisnički priručnik, uključujući njegove savjete i upozorenja. Da biste izbjegli nepotrebne pogreške i nezgode, važno je osigurati da su svi ljudi koji koriste uređaj detaljno upoznati s njegovim radnim i sigurnosnim značajkama. Spremite ove upute i osigurajte da ostanu s uređajem ako se on premjesti ili proda, tako da će svi koji ga koriste tijekom njegovog korisnog vijeka biti pravilno informirani o uporabi i sigurnosti uređaja.

Za sigurnost života i imovine pridržavajte se predostrožnosti u ovim korisničkim uputama jer proizvođač nije odgovoran za štetu nastalu zbog propusta.

Sigurnost djece i ranjivih lica







- Ovaj uređaj ne smiju koristiti djeca mlađa od 8 godina, kao ni osobe sa ograničenim fizičkim ili mentalnim sposobnostima, niti osobe koje nemaju dovoljno znanja ili iskustva u korištenju ovog uređaja, osim ako su pod nadzorom osobe koja je odgovorna za njihovu sigurnost i ako su od nje dobile upute o pravilnom korištenju ovog proizvoda.
- Djeci u dobi od 3 do 8 godina omogućeno je punjenje i uzimanje stavki iz uređaja.
- Djeca moraju biti pod nadzorom te treba voditi računa da se ne igraju s uređajem.
- Čišćenje i održavanje od strane korisnika ne smiju obavljati djeca ukoliko nisu u dobi od 8 godina i više i pod nadzorom.
- Materijal za pakiranje držite dalje od djece. Postoji rizik od gušenja.
- Ako uređaj želite rashodovati, izvucite utikač iz utičnice, presijecite priključni kabel (što bliže uređaju) i uklonite vrata kako biste spriječili da djeca koja se igraju pretrpe električni udar ili se zatvore u uređaju.
- Ako ovaj uređaj s magnetskim bravama treba zamijeniti stariji uređaj koji ima bravu s oprugom (zasun) na vratima ili poklopcu, obavezno učinite tu oprugu nefunkcionalnom prije nego što rashodujete stari uređaj. To će istu učiniti bezopasnom za dijete.

Općenita sigurnost

-  **POZOR!** Ventilacijske otvore na kućištu uređaja ili ugrađenoj strukturi održavajte tako da budu bez prepreka.
-  **POZOR!** Nemojte koristiti mehaničke uređaje ili druga sredstva za ubrzanje postupka odmrzavanja, osim onih koje je preporučio proizvođač.
-  **POZOR!** Nemojte oštetiti rashladno kolo.

Sigurnosne informacije



-  **POZOR!** Ne koristite druge električne uređaje (poput uređaja za pravljenje sladoleda) u unutrašnjosti rashladnih uređaja, osim u slučaju da su isti za to dobili odobrenje od proizvođača.
-  **POZOR!** Ne dirajte žarulju ako je uključena duže vrijeme jer bi mogla biti jako vruća.¹⁾
-  **POZOR!** Pri postavljanju uređaja vodite računa da kabel za napajanje ne bude nedokučiv ili oštećen.
-  **POZOR!** Ne postavljajte više prijenosnih utičnica ili prijenosnih uređaja za napajanje na stražnjoj strani uređaja.
- Ne pohranjujte u ovaj uređaj eksplozivne materije poput aerosolnih limenki sa zapaljivim pogonskim gorivom.
 - Izobutan rashladnog sredstva (R-600a) nalazi se u kolu rashladnog sredstva uređaja, prirodni plin s visokom stopom kompatibilnosti s okolišem, koji je ipak zapaljiv.
 - Tijekom transporta i ugradnje uređaja, vodite računa da nijedna komponenta kola rashladnog sredstva nije oštećena.
 - izbjegavajte otvoreni plamen i izvore zapaljivosti
 - temeljito prozračite sobu u kojoj se nalazi uređaj
 - Opasno je mijenjati specifikacije ili modificirati ovaj proizvod na bilo koji način. Svako oštećenje kabla može prouzrokovati kratki spoj, požar i/ili strujni udar.
 - Ovaj uređaj je namijenjen za uporabu u domaćinstvu i u sličnim objektima, kao što su
 - kuhinja za osoblje, u trgovinama, uredima i drugim radnim okruženjima;
 - seoske kuće i za goste u hotelima, motelima i drugim objektima za smještaj;
 - objekti koji nude prenočište i doručak,
 - priprema i dostava pripremljene hrane i slične primjene koje ne spadaju u maloprodaju.
-  **POZOR!** Sve električne komponente (utikač, kabel za napajanje, kompresor i sl.) mora zamijeniti certificirani servisni agent ili kvalificirano servisno osoblje.
-  **POZOR!** Sijalica koja se isporučuje uz ovaj uređaj je sijalica za posebne namjene koja se koristi samo uz isporučeni uređaj. Ova „lampica za posebnu uporabu“ nije upotrebljiva za kućno osvjetljenje.¹⁾

¹⁾ Ako u odjeljku postoji osvjetljenje.

- Kabel za napajanje ne smije se produžavati.
- Vodite računa da utičnica ne bude pritisnuta ili oštećena stražnjom stranom uređaja. Pritisnuti ili oštećeni utikač može se pregrijati i izazvati požar.
- Vodite računa da mrežni utikač uređaja bude dostupan.
- Ne povlačite mrežni kabel.
- Ako je utičnica mrežnog utikača nepričvršćena, nemojte umetati utikač. Postoji opasnost od strujnog udara!
- Ne smijete uređaj držati uključanim bez lampice.
- Ovaj uređaj je težak. Prilikom pomjeranja treba biti oprezan.
- Ne uklanjajte niti dodirujte predmete iz odjeljka za zamrzavanje ako su vam ruke vlažne/mokre, jer to može uzrokovati oderotine na koži ili ozeblina izazvane mrazom/ledom.
- Izbjegavajte dugotrajno izlaganje uređaja izravnoj sunčevoj svjetlosti.

Svakodnevna uporaba

- Ne stavljajte vruće predmete na plastične dijelove u uređaju.
- Ne stavljajte prehrambene proizvode izravno uz stražnji zid.
- Smrznuta hrana ne smije se ponovo zamrzavati nakon što se odmrzne.¹⁾
- Spremite prethodno pakiranu hranu za zamrzavanje u skladu sa uputama proizvođača za smrznutu hranu.¹⁾
- Preporuka proizvođača za pohranjivanje morate se strogo pridržavati. Pogledajte odgovarajuće upute.
- Ne stavljajte gazirane napitke u zamrzivač jer isti stvara pritisak na spremnik što može prouzrokovati eksploziju i rezultirati oštećenjem uređaja.¹⁾
- Ledenice mogu uzrokovati ozeblina ako ih konzumirate direktno iz uređaja.¹⁾

Da biste izbjegli zagađenje hrane, pridržavajte se sljedećih uputa

- Držanje vrata duže vremena otvorenim može prouzrokovati značajno povećanje temperature u odjeljcima uređaja.
- Redovito čistite površine koje mogu doći u dodir sa hranom i dostupnim odvodnim sustavima.
- Očistite spremnike za pitku vodu ako se nisu koristili 48h; isperite sistem za dovod vode priključen na vodovod ako niste vodu koristili 5 dana.
- Sirovo meso i ribu čuvajte u odgovarajućim posudama u hladnjaku da ne bude u kontaktu s drugom hranom.
- Odjeljci za smrznutu hranu sa dvije zvjezdice (ako su prikazane u uređaju) pogodni su za pohranjivanje prethodno smrznute hrane, skladištenje ili pravljenje sladoleda i pravljenje kockica leda.

¹⁾ Ako u uređaju postoji odjeljak za zamrzavanje.

²⁾ Ako u uređaju postoji odjeljak za skladištenje svježe hrane.

Sigurnosne informacije



- Odjeljci s jednom, dvije i tri zvjezdice (ako su prikazane u uređaju) nisu pogodni za zamrzavanje svježe hrane.
- Ako je uređaj duži period prazan, isključite ga, odmrznite, očistite, osušite i ostavite otvorena vrata kako bi spriječili stvaranje plijesni unutar uređaja.

ČIŠĆENJE I ODRŽAVANJE

- Prije održavanja, isključite uređaj i izvucite mrežni utikač iz utičnice.
- Ne čistite uređaj metalnim predmetima.
- Ne koristite oštre predmete za uklanjanje leda s uređaja. Koristite plastični strugač.¹⁾
- Redovno pregledajte odvod u hladnjaku da bi vidjeli koliko se vode nakupilo nakon odmrzavanja. Ako je potrebno, očistite odvod. Ako je odvod zapušen, voda će se sakupljati na dnu uređaja.²⁾

Ugradnja

Važno! Za priključak na napajanje električnom energijom pažljivo slijedite upute date u posebnim stavcima.

- Raspakirajte uređaj i provjerite ima li oštećenja na njemu. Nemojte priključivati uređaj ako je oštećen. Eventualna oštećenja prijavite odmah prodajnom mjestu u kojem ste ga kupili. U tom slučaju sačuvajte ambalažu.
- Preporučljivo je pričekati najmanje četiri sata prije priključivanja uređaja kako biste omogućili stabiliziranje ulja natrag u kompresor.
- Adekvatna cirkulacija zraka bi trebala bit osigurana oko uređaja, jer bi nedostatak iste rezultirao pregrijavanjem. Za postizanje dovoljne ventilacije pridržavajte se uputa važnih za ugradnju.
- Gdje god je to moguće, odstojnici proizvoda trebaju biti naslonjeni na zid kako bi se izbjeglo dodirivanje ili uzimanje zagrijanih dijelova (kompresor, spremnik) kako bi se spriječile eventualne opekotine.
- Uređaj se ne smije postavljati u blizini radijatora ili štednjaka.
- Provjerite je li utikač za napajanje na dohvat nakon ugradnje uređaja.

Servis

- Sve električne radove potrebne za servis uređaja treba izvesti kvalificirani električar ili stručno lice.
- Ovaj proizvod mora servisirati ovlašteni servisni centar i moraju se koristiti samo originalni rezervni dijelovi.

Ušteda energije



- Ne stavljajte toplu hranu u uređaj;
- Ne pakirajte prehrambene proizvode blizu jedan drugoga, jer to sprječava cirkulaciju zraka;
- Pazite da hrana ne dodiruje stražnju stranu odjelj(a)ka;

1) Ako u uređaju postoji odjeljak za zamrzavanje.

2) Ako u uređaju postoji odjeljak za skladištenje svježe hrane.

- Ako nestane struje, ne otvarajte vrata;
- Ne otvarajte vrata često.
- Ne držite vrata otvorenim predugo;
- Ne postavljajte termostat na prekomjerno niske temperature;
- Sve dodatke, poput ladica, pretinaca na vratima, t reba držati na svojim mjestima radi manje potrošnje energije.

Zaštita okoliša

 Uređaj ne sadrži gasove koji mogu oštetiti ozonski omotač, ni u kolu rashladnog sredstva, ni u izolacijskim materijalima. Uređaj se ne smije odlagati zajedno sa komunalnim otpadom i smećem. Izolacijska pjena sadrži zapaljive gasove: uređaj treba odložiti u skladu s propisima o uređaju koje ćete dobiti od lokalnih nadležnih organa. Izbjegavajte oštećivanje rashladne jedinice, posebno izmjenjivača topline. Materijali korišteni na ovom uređaju označeni simbolom  mogu se reciklirati.



Ovaj simbol na proizvodu ili na njegovoj ambalaži označava da proizvod ne bi trebalo tretirati kao otpad iz domaćinstva. Umjesto toga, treba ga otpremiti na odgovarajuće zbirno mjesto za recikliranje električnih i elektronskih uređaja. Osiguranjem ispravnog zbrinjavanja ovog proizvoda pomažete u sprječavanju negativnih posljedica na okoliš i ljudsko zdravlje koje bi nastale neispravnih zbrinjavanjem ovog proizvoda. Za više informacija koje se odnose na reciklažu ovog proizvoda, obratite se lokalnom vijeću, službi za odlaganje komunalnog otpada ili prodavnici u kojoj ste kupili proizvod.

Ambalažni materijali

Materijali sa simbolom mogu se reciklirati. Odložite ambalažu u odgovarajuće kontejnere za prikupljanje kako biste je reciklirali.

Odlaganje uređaja

1. Isključite mrežni utikač iz utičnice.
2. Odrežite glavni kabel i odbacite ga.



 **POZOR!** Tijekom korištenja, servisiranja i odlaganja uređaja, obratite pažnju na simbol s lijeve strane koji je postavljen na stražnjoj strani uređaja (stražnja ploča ili kompresor).

To je simbol upozorenja na rizik od požara. U cijevima rashladnog sredstva i kompresora nalaze se zapaljivi materijali.

Tijekom uporabe, servisiranja i odlaganja, budite udaljeni od izvora vatre.

Pregled

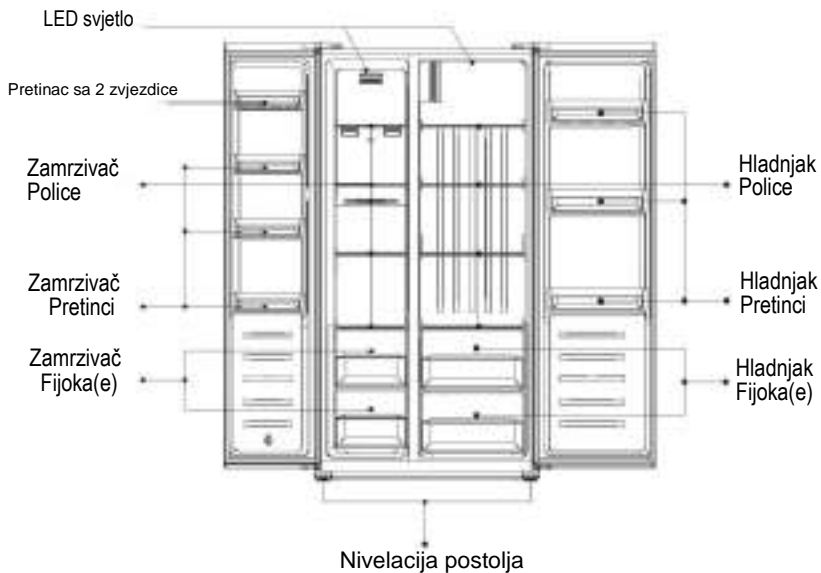

Napomena: Slika iznad je samo u informativnu svrhu. Stvarni uređaj je vjerojatno drugačiji.

Ugradnja

Ako kuhinjska vrata nisu dovoljno široka da se pronese hladnjak, ručka i vrata mogu se ukloniti u skladu sa sljedećim postupkom.

Uklonite ručke

Potreban alat: Šesterokutni ključ iz torbe za alat.

- Provjerite je li jedinica isključena iz napajanja i prazna.
- Svi uklonjeni dijelovi moraju se sačuvati kako biste izvršili ponovnu ugradnju vrata.

1. Odvijte ručke sa šesterokutnim ključem.

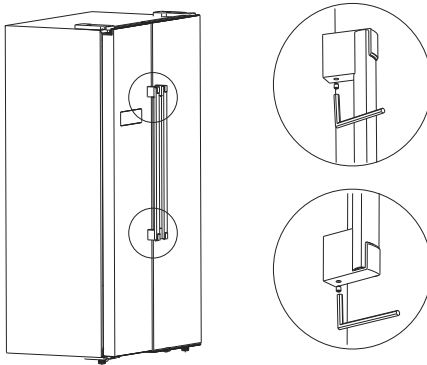

2. Povucite ručke kako biste ih uklonili.

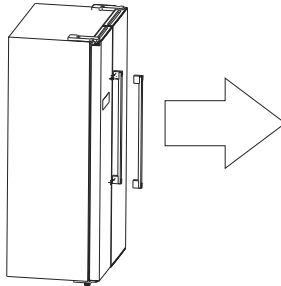

3. Nakon što je uređaj postavljen, ugradite ručke obrnutim postupkom.

Ugradnja

Uklonite vrata

Potreban alat: Philips odvijač, ravni odvijač.

- Provjerite je li jedinica isključena iz napajanja i prazna.
- Da biste skinuli vrata, potrebno je nagnuti uređaj unazad. Jedinicu trebate nasloniti na nešto čvrsto kako ne bi skliznula tokom procesa uklanjanja vrata.
- Svi uklonjeni dijelovi moraju se sačuvati kako biste izvršili ponovnu ugradnju vrata.
- Ne postavljajte uređaj ravno, jer to može oštetiti sistem za hlađenje.
- Bolje je da dvije osobe rukuju uređajem tokom montaže.

1. Philips odvijačem odvijte šarke.

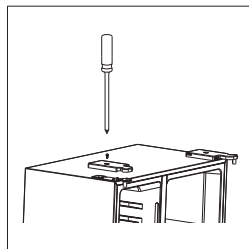

2. Odvojite kablove.

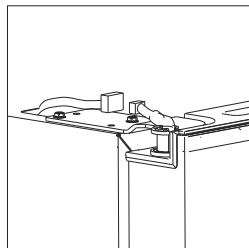

3. Odvijte donje šarke.

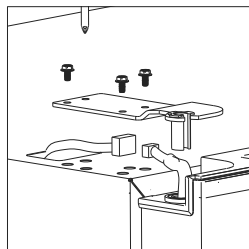

Ugradnja

4. Podignite vrata i stavite ih na mekani podmetač. Zatim uklonite druga vrata prateći isti postupak.

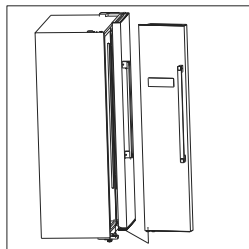

5. Odvijte donje šarke.

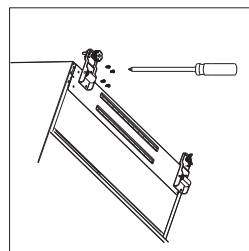

6. Nakon postavljanja uređaja, vratite vrata obrnutim postupkom.

Ugradnja

Prostorni zahtjev

- Odaberite lokaciju bez izravnog izlaganja sunčevoj svjetlosti;
- Odaberite lokaciju s dovoljno prostora da se vrata hladnjaka mogu lako otvoriti;
- Odaberite lokaciju s ravnim (ili gotovo ravnim) podom;
- Ostavite dovoljno prostora za postavljanje hladnjaka na ravnu površinu;
- Prilikom ugradnje, ostavite dovoljno razmaka s desne i lijeve strane, straga i odozgo. To će vam pomoći da smanjite potrošnju električne energije i da smanjite račune za električnu energiju.

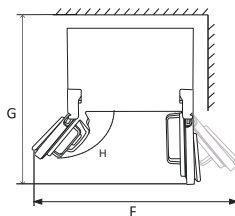
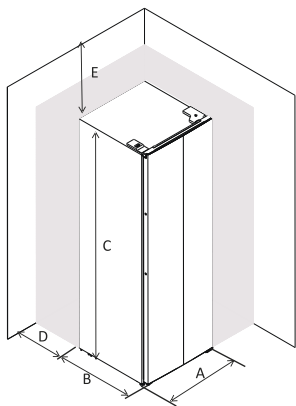

A	905
B	595
C	1770
D	min=50
E	min=50
F	1800
G	1490
H	135°

Niveliranje i učvršćivanje hladnjaka

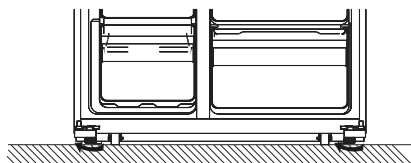

- Iznivelirajte i učvrstite hladnjak podešavanjem postolja.
- Okrećite nogice postolja u smjeru kazaljki na satu da biste ih pritegnuli rukom.
- Okrećite nogice postolja u smjeru suprotno kazaljka na satu da biste ih spuštali rukom.

Ugradnja

Pozicioniranje

Ugradite ovaj uređaj na mjesto gdje temperatura okoline odgovara klimatskom razredu navedenom na tipskoj pločici uređaja: za rashladne uređaje s klimatskim razredom:

- više umjereno: ovaj hladnjak namijenjen je upotrebi pri rasponu temperature okruženja od 10 °C do 32 °C; (SN)
- umjereno: ovaj hladnjak namijenjen je upotrebi pri rasponu temperature okruženja od 16 °C do 32 °C; (N)
- suptropski: ovaj hladnjak namijenjen je upotrebi pri rasponu temperature okruženja od 16 °C do 38 °C; (ST)
- tropski: ovaj hladnjak namijenjen je upotrebi pri rasponu temperature okruženja od 16 °C do 43 °C; (T)

Lokacija

Uređaj treba ugraditi što dalje od izvora topline, kao što su radijatori, kotlovi, izravno sunčevo svjetlo itd. Vodite računa da zrak može slobodno cirkulirati oko stražnjeg dijela uređaja. Da bi se osiguralo najbolje performanse, ako je uređaj postavljen ispod viseće zidne jedinice, minimalna udaljenost između vrha uređaja i zidne jedinice mora biti najmanje 100 mm. U idealnom slučaju, uređaj ne treba biti postavljen ispod zidnih jedinica. Precizno niveliranje osigurano je jednom ili više podesivih nogica sa donje strane uređaja.

Ovaj rashladni uređaj nije predviđen da se koristi kao ugradni uređaj.



Pozor! Mora se omogućiti isključivanje uređaja iz mrežnog napajanja; utikač mora biti lako dostupan nakon ugradnje.

Priključivanje na električnu mrežu

Prije nego utisnete utikač, provjerite da li napon i frekvencija prikazani na tipskoj pločici odgovaraju napajanju vašeg domaćinstva. Uređaj mora biti uzemljen. Utikač kabela za napajanje opremljen je kontaktom u tu svrhu. Ako utičnica povezana na napajanje domaćinstva nije uzemljena, priključite uređaj na zasebno uzemljenje u skladu s važećim propisima, konzultirajući kvalificiranoga električara.

Proizvođač ne prihvata nikakvu odgovornost u slučaju nepridržavanja prednje navedenih sigurnosnih mjera opreza. Ovaj je uređaj u skladu s Uredbama Europske ekonomske zajednice.

Svakodnevna uporaba

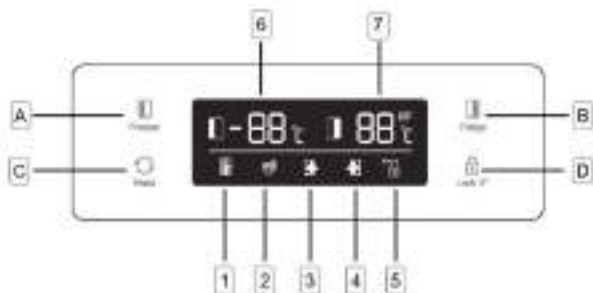

Tasteri

- A Pritisnite da podesite temperaturu zamrzivača (lijeva strana) od -14°C do -22°C .
- B Pritisnite da podesite temperaturu odjeljka hladnjaka (desna strana) od 2°C to 8°C i „Isključeno“. Ako odaberete opciju „Isključeno“, odjeljak hladnjaka će biti isključen.
- C Pritisnite da biste odabrali način rada od ponuđenih režima **SMART**, **ECO**, **SUPER HLAĐENJE**, **SUPER ZAMRZAVANJE** i **KORISNIČKE POSTAVKE** (nema simbola na ekranu).
- D Pritisnite taster **Zaključavanje 3**, i držite 3 sekunde da biste zaključali ostala tri tastera. Pritisnite ga i zadržite 1 sekundu da biste otključali ostala tri tastera.

Zaslon

- 1 **SMART** režim rada, hladnjak automatski postavlja temperaturu dva odjeljka u skladu s unutarnjom i vanjskom temperaturom.
- 2 **ECO** režim rada, hladnjak radi s postavkom najniže potrošnje energije.
- 3 **SUPER HLAĐENJE** rashlađuje prostor hladnjaka na najnižu temperaturu otprilike 2 sata. Zatim se automatski vraća temperatura postavljena prije nego što je aktiviran super režim.
- 4 **SUPER ZAMRZAVANJE** rashlađuje odjeljak za zamrzavanje na najnižu temperaturu tokom otprilike 6 sati. Zatim se automatski vraća temperatura postavljena prije nego što je aktiviran super režim.
- 5 **ZAKLJUČAVANJE**, simbol će zasvijetliti ako su tasteri zaključani.
- 6 Prikažite postavke temperature odjeljka za zamrzavanje.
- 7 Prikažite postavke temperature odjeljka hladnjaka.

Upozorenje za otvorena vrata

Ako se jedna vrata drže otvorenim 90 sekundi, čuti će se periodični alarm dok se vrata ne zatvore.

Svakodnevna uporaba

Prva uporaba

Čiščenje unutrašnjosti

Prije prve uporabe uređaja, unutrašnjost i sav unutarnji pribor operite mlakom vodom i nekim neutralnim deterđentom kako biste uklonili tipičan miris potpuno novog proizvoda, a zatim temeljito osušite.

Važno! Ne koristite deterđente ili abrazivne praške, jer će to oštetiti završni sloj.

Svakodnevna uporaba

Hrana	Lokacija
Jaja	Polica na vratima
Mliječni proizvodi (maslac, sir)	Ako je dostupno, u bio-svježem odjeljku ili odjeljku hladnjaka. Najdonje police
Voće, povrće i salate	Kutija za voće i povrće, posuda za voće ili povrće te odjeljak EverFresh+ (ako postoji)
Svježe meso, perad, svježa riba, kobasice, kuhana hrana	Ako je dostupno, u bio-svježem odjeljku ili odjeljku hladnjaka. Najdonja polica
Gotova hrana, pakirani proizvodi, hrana u konzervi, ukiseljeni proizvodi	Gornje police ili polica na vratima
Pića, boce, začini, grickalice	Polica na vratima
Ostaci hrane	Srednje police

Svakodnevna uporaba

HR Upute za čuvanje svježih hrane:

Čuvanje u odjeljku za svježiju hranu:

- Neka hladnjak radi na preporučenoj temperaturi od 4°C.
- Hrana koja će se čuvati treba se dobro zatvoriti kako ne bi došlo do promjene okusa ili mirisa.
- U hladnjaku ne čuvajte pretjerane količine hrane. Između hrane ostavite razmak i omogućite protok hladnog zraka oko nje radi boljeg i ravnomjernijeg hlađenja.
- Kako bi se vrata samo nakratko otvorila hranu koju jedete svakodnevno čuvajte na prednjem dijelu police.
- Ostavite razmak između hrane i unutarnje stijenke radi protoka zraka. Ako hranu čuvati pored stražnje stijenke tada se hrana može zamrznuti za stražnju stijenku.
- Vruće, kuhane namirnice moraju se ohladiti na sobnu temperaturu prije čuvanja u hladnjaku. Zatim, toplu hranu čuvajte na donjim policama hladnjaka. Toplu hranu ne stavljajte pored lako kvarljive hrane.
- Zamrznutu hranu odmrznite u odjeljku za svježiju hranu. Na ovaj način možete koristiti zamrznutu hranu ohlađenu u odjeljku za svježiju hranu i tako uštediti energiju.
- Ako se ne zrelo tropsko voće (mango, lubenice, papaja, banana, ananas) čuvaju u hladnjaku tada se proces zrenja može ubrzati te se to ne savjetuje jer skraćuje vrijeme čuvanja. Međutim, zrenje iznimno nezrelog voća (jabuke, kruške) može se produžiti određeno vrijeme u odjeljku hladnjaka.
- Crveni luk, češnjak, đumbir i drugo korjenasto povrće treba se čuvati u tamnim i hladnim prostorima, a ne u hladnjaku.
- Kada se hrana pokvari u hladnjaku treba je odmah ukloniti. Kada otkrijete trulu hranu očistite unutrašnjost ili pribor u kojem se nalazila kako bi se spriječilo širenje truleži.
- Velike zdjele s hranom, poput juha ili gulaša mogu se podijeliti u više plićih zdjela kako bi se brže ohladila u hladnjaku. Veliki komadi kuhanog mesa te cijela perad trebaju se podijeliti u manje komade iz istog razloga.
- Neotpakiranu hranu ne držite pored jaja.
- Voće i povrće čuvajte odvojeno i čuvajte slično sa sličnim: jabuke s jabukama, mrkve s mrkvama. Voće i povrće ispuštaju različite plinove koji izazivaju propadanje kod drugih.

- Lisnato povrće izvadite iz vrećice, omotajte ih papirnatim ručnikom ili kuhinjskom krpom prije stavljanja u hladnjak. Ne zaboravite ih osušiti ako ste ih isprali vodom ili smočili prije stavljanja u hladnjak.
- Voće i povrće koje se suši čuvajte u rupičastim ili ne zatvorenim plastičnim vrećicama kako bi se očuvalo vlažno okruženje, a i dalje omogućila cirkulacija zraka.
- Različitu hranu treba čuvati u različitim dijelovima u skladu s njihovim svojstvima:

“Molimo, provjerite klimatski razred uređaja naveden na nazivnoj pločici. Jedna od donjih informacija je točna za vaš uređaj u vezi s nazivnim klimatskim razredom.“

- SN: Proširena umjerena Ovaj hladnjak namijenjen je upotrebi pri rasponu temperature okruženja od 10°C do 32°C
- N: Umjerena: Ovaj hladnjak namijenjen je upotrebi pri rasponu temperature okruženja od 16°C do 32°C
- ST: Suptropska: Ovaj hladnjak namijenjen je upotrebi pri rasponu temperature okruženja od 16°C do 38°C
- T: Tropska: Ovaj hladnjak namijenjen je upotrebi pri rasponu temperature okruženja od 16°C do 43°C

Svakodnevna uporaba

Čuvanje u odjeljku zamrzivača:

- Preporučuje se držati postavke zamrzivača na temperaturi od -20°C osim u ekstremnim uvjetima u okruženju.
- 4-6 sati prije zamrzavanja uključite funkciju brzog zamrzavanja kako bi se omogućilo brzo zamrzavanje.
- Vruće namirnice moraju se ohladiti na sobnu temperaturu prije čuvanja u odjeljku hladnjaka.
- Namirnice isječene na male komade brže će se zamrznuti i biti će ih lakše odmrznuti i kuhati.
- Bolje je zapakirati hranu prije nego što je stavite u zamrzivač.
- Kako bi se izbjeglo istjecanje roka trajanja namirnica zabilježite datum zamrzavanja, rok trajanja i naziv namirnice na pakiranju prema razdobljima čuvanja različitih namirnica.
- Ne premašujte rok trajanja namirnica koje je preporučio proizvođač namirnice. Iz zamrzivača izvadite samo potrebnu količinu hrane.
- Odmrznutu hranu brzo konzumirajte. Odmrznuta hrana ne smije se ponovno zamrznuti osim ako nije kuhana. Nije sigurno konzumirati nekuhanu ponovno zamrznutu svježu hranu.
- Prilikom zamrzavanja svježe hrane pazite da ne dođe u kontakt s već zamrznutom hranom. Jer može izazvati odmrzavanje već zamrznutih komada.

Zamrzavanje svježih namirnica

- Odjeljak za zamrzavanje pogodan je za zamrzavanje svježe hrane i dugotrajno skladištenje smrznute i duboko smrznute hrane.
- U donji odjeljak stavite svježu hranu koju treba zamrznuti.
- Maksimalna količina hrane koja se može zamrznuti za 24 sata navedena je na pločici sa vrijednostima.
- Proces zamrzavanja traje 24 sata: tokom ovog perioda nemojte dodavati drugu hranu za zamrzavanje.

Čuvanje smrznute hrane

Prilikom prvog puštanja u rad ili nakon razdoblja izvan uporabe, prije stavljanja proizvoda u odjeljak pustite da uređaj radi najmanje 2 sata sa postavljenim većim vrijednostima.

Važno! Ako dođe do slučajnog odmrzavanja zbog, na primjer, nestanka električne energije duže od vrijednosti prikazane na grafičkom tehničkih karakteristika u dijelu „period porasta“, odmrznuta hrana mora se odmah konzumirati ili skuhati i ponovno zamrznuti (nakon kuhanja).

Oprez! Pretinac sa 2 zvjezdice, sa temperaturom između -12° i -18° nije pogodan za sladoled.

Prilikom čuvanja komercijalno zamrznutih namirnica pridržavajte se ovih smjernica:

- Uvijek se pridržavajte smjernica proizvođača vezano uz dužinu čuvanja hrane. Ne premašujte ove smjernice“
- Neka vrijeme između kupnje i stavljanja u hladnjak bude što kraće zbog očuvanja kvalitete hrane.
- Kupujte smrznutu hranu, koja se čuvala na temperaturi od -18 °C ili nižoj.
- Izbjegavajte kupovati hranu na čijem pakiranju ima leda iliinja. - To znači kako su proizvodi djelomično odmrznuti i ponovno zamrznuti u određenom trenutku - porast temperature utječe na kvalitetu hrane.
- Preporučujemo postavku temperature od 4°C za odjeljak svježe hrane i -20°C za odjeljak zamrzivača kako bi hrana bolje očuvala.
- S izuzetkom ekstremnih uvjeta u okruženju, ako je temperatura podešena na preporučene vrijednosti od +4°C/-20°C, svježina će se produžiti u odjeljcima svježe hrane i zamrzivača. Ako je temperatura odjeljka svježe hrane podešena na hladnije, svježe voće i povrće može se djelomično zamrznuti ili izložiti ozeblinama, dok toplije razine temperature mogu izazvati brže kvarenje lako kvarljive hrane (mliječni proizvodi, mesni proizvodi).

Pretinac sa 2 zvjezdice

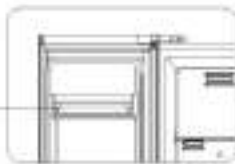

Svakodnevna uporaba

Odmrzavanje

Duboko smrznuta ili smrznuta hrana prije uporabe može se odmrzavati u odjeljku hladnjaka ili na sobnoj temperaturi, ovisno o vremenu koje je na raspolaganju za taj postupak.

Mali komadići se mogu kuhati i dok su još smrznuti, izravno iz zamrzivača. U ovom slučaju kuhanje će trajati duže.

Dodatna oprema

Pokretne police

Zidovi hladnjaka opremljeni su nizom držača, tako da se police mogu postaviti po želji.

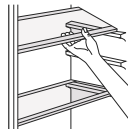

Postavljanje pretinaca na vratima

Da bi se omogućilo skladištenje pakovanja prehrambenih proizvoda različitih veličina, pretinci na vratima mogu se postaviti na različitim visinama. Da biste izvršili ta podešavanja, postupite na sljedeći način: postepeno povlačite pretinac u smjeru strelice dok se ne oslobodi, a zatim postavite prema potrebi.



Korisne upute i savjeti

Savjeti za zamrzavanje

Evo nekoliko važnih savjeta kako bismo vam pomogli da iskoristite što bolji učinak zamrzavanja.

- maksimalna količina hrane koja se može zamrznuti za 24 sata prikazana je na pločici s vrijednostima;
- postupak zamrzavanja traje 24 sata. Tijekom ovog perioda ne smije se dodavati još hrane za zamrzavanje;
- zamrzavajte samo vrhunske, svježije i temeljito očišćene namirnice;
- hranu pripremite u malim obrocima kako biste omogućili da se brzo i potpuno zamrzne i da nakon toga bude moguće odmrzavati samo potrebnu količinu;
- zamotajte hranu u aluminijsku foliju ili polietilen i provjerite jesu li pakovanja nepropusna za zrak;
- vodite računa da svježja, nezamrznuta hrana ne dodiruje hranu koja je već smrznuta, čime ćete izbjeći porast temperature;
- bezmasna hrana se čuva bolje i duže od masne; sol smanjuje vijek skladištenja hrane;
- konzumiranje kockica leda napravljenih od vode odmah nakon uzimanja iz odjeljka za zamrzavanje može uzrokovati ozeblina na koži;
- preporučljivo je na svakom pojedinačnom pakiranju prikazati datum zamrzavanja kako biste omogućili uklanjanje iz odjeljka za zamrzavanje, što može uzrokovati ozeblina na koži;
- preporučljivo je na svakom pojedinačnom pakiranju prikazati datum zamrzavanja kako biste omogućili praćenje vremena skladištenja.

Savjeti za skladištenje smrznute hrane

Da biste postigli najbolje performanse ovog uređaja, trebali biste:

provjeriti da li su kupljeni smrznuti prehrambeni proizvodi na odgovarajući način pohranjeni u maloprodaji; biti sigurni da se smrznute namirnice prenesu iz prodajnog mjesta u zamrzivač u što kraćem roku;

Ne otvarajte vrata često i ne ostavljajte ih otvorenim duže nego što je apsolutno potrebno.

Jednom kada se odmrzne, hrana se brzo razgrađuje i ne može se ponovo zamrznuti.

Ne prekoračujte periode čuvanja hrane koje su preporučili proizvođači hrane.

Savjeti za hlađenje svježje hrane

Da biste postigli najbolje performanse:

- ne čuvajte toplu hranu ili tečnosti koje isparavaju u hladnjaku
- hranu prekrijte ili zamotajte, posebno ako ima jak okus

Savjeti za hlađenje

Korisni savjeti:

- Izvršite (za sve vrste): zamotavanje u polietilenske vrećice i stavite na staklene police iznad ladice za povrće.
- Iz sigurnosnih razloga, na taj način čuvajte hranu najviše jedan ili dva dana.
- Kuhana hrana, hladna jela, itd.: treba ih prekriti i staviti na bilo koju полицu.
- Voće i povrće: njih treba temeljito očistiti i staviti u posebno predviđenu ladicu(e).
- maslac i sir: treba ih staviti u posebne hermetički zatvorene posude ili zamotati u aluminijske folije ili polietilenske vrećice kako bi se izbacilo što više zraka.
- Boca sa mlijekom: trebale bi imati zatvarače i treba ih čuvati u pretincima na vratima.
- Ako nisu upakirani, banane, krumpir, crni i bijeli luk ne smiju se čuvati u hladnjaku.

Čišćenje

Iz higijenskih razloga unutrašnjost uređaja, uključujući unutrašnju opremu, treba redovito čistiti.



Oprez! Uređaj ne smije biti priključen na mrežu tokom čišćenja. Opasnost od strujnog udara! Prije čišćenja isključite uređaj i izvadite utikač iz mreže ili isključite/otпустите prekidač odnosno osigurač. Nikada ne čistite uređaj pomoću paro-čistača. Vлага se može akumulirati u električnim komponentama i izazvati opasnost od električnog udara! Vruće pare mogu dovesti do oštećenja plastičnih dijelova. Uređaj mora biti suh prije uključivanja.

Važno! Eterična ulja i organska otapala mogu nagrizzati plastične dijelove, npr. limunov sok ili sok od narančine kore, maslačna kiselina, sredstvo za čišćenje koje sadrži octenu kiselinu.

Svakodnevna uporaba

- Nemojte dozvoliti da takve stvari dođu u dodir s dijelovima uređaja.
- Nemojte koristiti nikakva abrazivna sredstva za čišćenje.
- Izvadite hranu iz zamrzivača. Pohranite je na hladno mjesto, dobro pokrivenu.
- Isključite uređaj i uklonite utikač iz mreže ili isključite/otпустite prekidač odnosno osigurač.
- Očistite uređaj i unutrašnju opremu krpom i mlakom vodom. Nakon čišćenja obrišite ga čistom vodom i posušite.
- Nakon što je sve suho, uređaj vratite u uporabu.

Rješavanje problema



Opres! Prije otklanjanja problema, isključite napajanje. Rješavanje problema koji nisu opisani u ovom priručniku smije obavljati samo kvalificirani električar ili stručno lice.

Važno! Tijekom redovne uporabe čuju se neki zvukovi (kompresor, cirkulacija rashladnog sredstva).

Problem	Mogući uzrok	Rješenje
Uređaj ne radi	Mrežni utikač nije priključen ili je nepričvršćen.	Umetnite mrežni utikač.
	Osigurač je pregorio ili je neispravan	Provjerite osigurač, po potrebi ga zamijenite.
	Utičnica je neispravna	Neispravnosti napajanja sa mreže treba otkloniti električar.
Hrana je previše topla.	Temperatura nije ispravno podešena.	Pogledajte početni dio Postavki temperature.
	Vrata su bila otvorena duže vrijeme.	Otvorite vrata samo onoliko dugo koliko je potrebno.
	Velika količina tople hrane stavljena je u uređaj u posljednja 24 sata.	Regulator temperature privremeno postavite na nižu temperaturu.
	Uređaj je u blizini izvora toplote.	Pogledajte odjeljak o mjestu za ugradnju.
Uređaj previše hladi	Temperatura je postavljena na previše hladno.	Ručicu za regulaciju temperature privremeno postavite na veću temperaturu.
Neobični zvukovi	Uređaj nije niveliran.	Podešavanje nogica postolja.
	Uređaj dodiruje zid ili druge predmete.	Lagano pomjerite uređaj.
	Komponenta, npr. cijev, na stražnjoj strani uređaja dodiruje drugi dio uređaja ili zid.	Ako je potrebno, pažljivo savijte komponentu tako da ne smeta.
Voda na podu	Crijevo za ispuštanje vode je zapušeno.	Pogledajte dio Čišćenje i zaštita.
Bočne ploče su vruće	To je normalno. Toplina se prenosi bočnim pločama	Uzmite rukavice da dodirnete bočne ploče ako je potrebno.

Ako se kvar ponovo pojavi, obratite se servisnom centru.

ZBRINJAVANJE



Ovaj simbol označava da ovaj proizvod ne treba odlagati sa ostalim otpadom iz domaćinstva na kraju vijeka uporabe. Rabljeni uređaj mora se vratiti u službeno zbirno mjesto za recikliranje električnih i elektronskih uređaja. Da biste pronašli ove sisteme za prikupljanje, obratite se lokalnim nadležnim organima ili prodavcu kod kojeg je proizvod kupljen. Svako domaćinstvo igra važnu ulogu u obnavljanju i recikliranju starog uređaja. Odgovarajuće odlaganje rabljenog uređaja pomaže u sprječavanju potencijalnih negativnih posljedica po životnu sredinu i zdravlje ljudi.

HR ODRICANJE OD ODGOVORNOSTI / UPOZORENJE

Neke (jednostavne) kvarove može riješiti sam krajnji korisnik bez ikakvih sigurnosnih problema ili opasnosti koje mogu iskrnuti uz uvjet da je to obavljeno u granicama i u skladu sa sljedećim uputama (pogledajte dio „Samopomoć“).

Stoga, osim ako nije drukčije određeno u donjem dijelu „Samopomoći“ popravke trebaju obaviti registrirani stručni servisi kako bi se izbjegli problemi sa sigurnosti. Registrirani stručni servis je stručni servis kojem je proizvođač odobrio pristup uputama i popis rezervnih dijelova za ovaj proizvod u skladu s metodama opisanim u zakonskim aktima u skladu s Direktivom 2009/125/EC.

Međutim, samo servisni zastupnik (tj. ovlašteni stručni servisi) kojeg možete kontaktirati na telefonski broj naveden u korisničkom priručniku/jamstvenom listu ili ovlašteni zastupnik mogu obaviti servis u skladu s uvjetima jamstva. Stoga, upozoravamo vas kako će popravci koje su obavili stručni servisi (koje nije ovlastila tvrtka Beko) poništiti jamstvo.

Samopomoć

Samopopravak može obaviti krajnji korisnik za sljedeće zamjenjive dijelove: ručke na vratima, šarke vrata, ladice, košare i brtva na vratima (ažurirani popis dostupan je na support.beko.com od 01. ožujka 2021.)

Pored toga, kako bi se osigurala sigurnost proizvoda i spriječila opasnost od teških ozljeda, spomenuta samopomoć treba se obaviti pridržavajući se uputa u korisničkom priručniku za samopomoć ili onih dostupnih na support.beko.com. Zbog vaše sigurnosti, isključite proizvod iz strujne mreže prije početka obavljanja bilo kakve samopomoći.

Popravak i pokušaj popravka koje obavljaju krajnji korisnici za dijelove koji nisu uključeni na popis i/ili ako se ne pridržavaju uputa u korisničkom priručniku ili onih dostupnih na support.beko.com, mogu izazvati sigurnosne probleme koji se ne mogu pripisati Beko te koji će poništiti jamstvo proizvoda.

Stoga, izričito se preporučuje da se krajnji korisnici suzdrže od pokušaja popravka koji ne uključuje spomenuti popis rezervnih dijelova te da u tom slučaju kontaktiraju ovlaštene stručne servise ili registrirane stručne servise. U suprotnom, takvi pokušaji koje poduzmu krajnji korisnici mogu izazvati sigurnosne probleme i oštetiti proizvod te posljedično izazvati požar, poplavu, smrt zbog strujnog udara i teške tjelesne ozljede.

Na primjer, ali se ne ograničavajući na to, sljedeće popravke moraju obaviti ovlašteni profesionalni servisi ili registrirani profesionalni servisi: kompresor, rashladni sklop, matična ploča, inverter ploča, ploča zaslona, itd.

Proizvođač/prodavač neće se smatrati odgovornim u slučaju da krajnji korisnici ne poštuju gore navedeno.

Dostupnost rezervnih dijelova za hladnjaka koju ste kupili je 10 godina.

Tijekom ovog razdoblja originalni rezervni dijelovi bit će dostupni za ispravan rad hladnjaka.

Minimalno trajanje jamstva hladnjaka kojeg ste kupili je 24 mjeseca.

Hűtőszekrény

használati útmutató

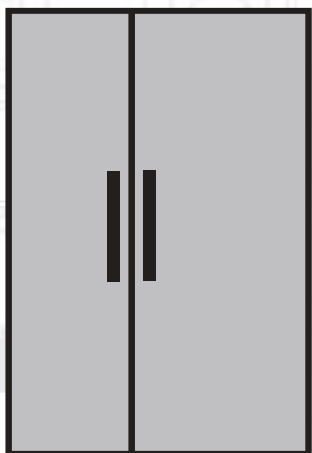

GNO4331XPCHN

GNO4331XPN

GNO4321XP

GNO4321W

HU

beko

INFORMÁCIÓ



SUPPLIER'S NAME

MODEL IDENTIFIER

(*)

A

A

A termékadatbázisban tárolt modellinformációkat elérheti a következő weboldala betelepésével és az energiacímjén található modell azonosítójának (*) megkeresésével.

<https://eprel.ec.europa.eu/>



Saját biztonsága és helyes használat biztosítása érdekében a készülék üzembe helyezése és az első használat előtt olvassa el figyelmesen ezt a használati útmutatót, beleértve a tippeket és a figyelmeztetéseket is. Szükségtelen hibák és balesetek elkerülése érdekében fontos annak biztosítása, hogy mindenki, aki a készüléket használja, jól ismerje annak működését és biztonságos használatát. Őrizze meg ezt a használati útmutatót, és ha a készüléket áthelyezi vagy eladja, ez az útmutatóval együtt történjen, hogy a készülék teljes élettartama alatt mindenki, aki használja, megfelelő információkkal rendelkezzen annak felhasználó ismerni használatáról és biztonságáról.

Az emberi élet és vagyontárgyak biztonság érdekében tartsa be a használati útmutatóban közölt óvintézkedéseket, mivel a gyártó nem felelős az ezek elmulasztásából bekövetkező károkért.

Gyermekek és fogyatékkal élő személyek biztonsága

- A készüléket 8 éven felüli gyermekek és fogyatékossgal élő – mozgáskorlátozott, érzékszervi és értelmi fogyatékos – személyek, valamint megfelelő tapasztalatok és ismeretek híján lévő személyek csak megfelelő felügyelet mellett használhatják, vagy ha a készülék biztonságos használatára vonatkozóan útmutatást kaptak, és a használattal járó kockázatokat ismerik.
- A 3–8 év közötti gyermekek a készülékbe ki- és bepakolhatnak.
- Gondoskodni kell a gyermekek felügyeletéről annak biztosítása érdekében, hogy a készülékkel ne játszanak.
- A készülék tisztítását és kezelését gyermekek nem végezhetik, 8 évesnél idősebbek is csak felnőtt felügyelete mellett.
- Minden csomagolóanyagot a gyermekektől távol kell tartani. Fulladásveszélyesek.
- A készüléket kicselezéskor húzza ki a hálózati aljzataból, vágja el a hálózati kábelt (a lehető legközelebb a készülékhez), és távolítsa el az ajtót annak megelőzése érdekében, hogy a játszó gyermekek áramütést szenvedjenek vagy magukat a készülékbe bezárják.
- Ha ez a mágneszáras ajtóval ellátott készülék egy rugózás (kilincses) ajtóval ellátott régi készülék helyére kerül, akkor ne felejtse el a régi készülék kidobása előtt a rugós zárat használatra alkalmatlanná tenni. Ennek az a célja, hogy a gyermekek ne kerülhessenek halálos csapdába.

Általános biztonság

-  **FIGYELMEZTETÉS!** Hagyja szabadon a készülék szellőzőnyílásait a készülék burkolatán vagy a beépítés szerkezetén.
-  **FIGYELMEZTETÉS!** Ne használjon mechanikus berendezéseket vagy egyéb eszközöket a kiolvasztás felgyorsításához, mint amelyeket a gyártó ajánlott.
-  **FIGYELMEZTETÉS!** Ne okozzon sérülést a hűtőkörön.

- !** **FIGYELMEZTETÉS!** Ne működtessen más elektromos készülékeket (például fagyaltkészítő gépet) a hűtőberendezések belsejében, hacsak ezt a gyártó kifejezetten jóvá nem hagyja.
- !** **FIGYELMEZTETÉS!** Ne érintse meg az égőt, mert ha hosszú időm keresztül működött, nagyon forró lehet.¹⁾
- !** **FIGYELMEZTETÉS!** A készülék elhelyezésekor ügyeljen arra, hogy a tápkábel ne szoruljon be és ne sérüljön meg.
- !** **FIGYELMEZTETÉS!** Ne helyezzen el hordozható hálózati elosztót vagy hordozható tápegységet a készülék hátsó részén.
- Ne tároljon robbanásveszélyes anyagokat, pl. gyúlékony hajtóanyagot tartalmazó aeroszolos palackokat ebben a készülékben.
 - A készülék hűtőköre izobután (R600A) hűtőanyagot tartalmaz, amely a környezetre kevés hatást gyakorló gáz, de amely ugyanakkor gyúlékony.
 - A készülék szállítása és üzembe helyezése során bizonyosodjon meg arról, hogy a hűtőkör egyetlen összetevője sem sérült meg.
 - kerülje a nyílt láng és a tűzgyújtó eszközök használatát,
 - alaposan szellőztesse ki azt a helyiséget, ahol a készüléket elhelyezik.
 - Veszélyes a termék műszaki jellemzőit megváltoztatni vagy a terméket bármilyen módon átalakítani. A hálózati tápkábel bármilyen sérülése rövidzárlatot, tüzet és/vagy áramütést okozhat.
 - A készüléket háztartási, illetve más hasonló felhasználási területekre szánták, mint például:
 - üzletek, irodák és egyéb munkahelyeken kialakított személyzeti konyhák;
 - tanyaházak, hotelek, motelek és egyéb lakás céljára szolgáló ingatlanok esetén az ügyfelek számára;
 - szállások reggelivel;
 - étkeztetés és hasonló, nem kereskedelmi jellegű alkalmazások.
- !** **FIGYELMEZTETÉS!** Minden elektromos részegység (dugasz, hálózati tápkábel, kompresszor stb.) cseréjét hivatalos szerviz képviselőjének vagy szakképzett munkatársnak kell elvégeznie.
- !** **FIGYELMEZTETÉS!** A készülékhez mellékelt izzólámpa „különleges használatra készült égő”, amely csak ezzel készülékkel használható. Ez a „különleges használatra készült égő” nem használható háztartási célra.¹⁾

1) Ha van égő a rekeszben.

- A hálózati kábelt nem szabad meghosszabbítani.
- Ügyeljen arra, hogy a hálózati dugaszt ne nyomja össze és ne károsítsa a készülék hátlapja. Az összenyomott vagy sérült hálózati dugasz túlmelegedhet és tüzet okozhat.
- Gondoskodjon arról, hogy a készülék hálózati dugasa hozzáférhető legyen.
- Ne húzza a hálózati kábelt.
- Ha a hálózati aljzat ki van lazulva, ne csatlakoztassa a hálózati dugaszt. Áramütés vagy tűz veszélye áll fenn.
- A készüléket nem szabad lámpa nélkül működtetni.
- Ez a készülék nehéz. Mozgatásakor körültekintéssel járjon el.
- Nedves/vizes kézzel ne vegyen ki semmit a fagyasztóból, mivel ez bőrsérülést vagy fagyási miatti égési sérüléseket okozhat.
- Ne tegye ki hosszú időn keresztül közvetlen napsütésnek a készüléket.

Napi használat

- Ne tegyen meleg edényt a készülék műanyag részeire.
- Ne tegyen élelmiszert közvetlenül a hátfalra.
- A fagyasztott élelmiszert kiengedés után nem szabad újra lefagyasztani.¹⁾
- Az előrecsomagolt fagyasztott élelmiszereket az élelmiszergyártó utasításainak megfelelően tárolja.¹⁾
- A készülék gyártójának a tárolásra vonatkozó ajánlásait szigorúan be kell tartani. Lásd a vonatkozó utasításokat.
- Ne tegyen szénsavas italokat a fagyasztóba, mert a palackban nyomás keletkezik, az felrobbanhat és a kárt okozhat a készülékben.¹⁾
- A jégnyalóka, ha közvetlenül a készülékből kivéve fogyasztani kezdik, fagyásból eredő égési sérülést okozhat.¹⁾

Az élelmiszerek szennyeződésének az elkerülése érdekében tartsa be a következő utasításokat

- Ha az ajtót hosszú ideig nyitva tartja, az a készülék hűtőterében jelentős hőmérséklet-növekedést okozhat.
- Tisztítsa meg rendszeresen az élelmiszerral érintkező felületeket és a lefolyó-rendszer elérhető részeit.
- Tisztítsa meg a hűtőszekrényben lévő víztartályokat, ha azokat 48 órája nem használták; öblítse át a vízhálózathoz csatlakoztatott vízrendszert, ha már 5 napja nem vettek vizet.
- Nyers húst és halat csak megfelelő dobozban tároljon a hűtőszekrényben, úgy, hogy az ne csöpögjön és ne érintkezzen más élelmiszerral.
- A kétcsillagos fagyasztó rekeszek (ha van ilyen a készülékben) alkalmasak előfagyasztott élelmiszerek tárolására, jégkrém tárolására és készítésére, valamint jégkocka készítésére.

1) Ha van fagyasztó rekesz.

2) Ha van a friss élelmiszereknek rekesz.

- Az egy-, két- és a háromcsillagos rekeszek (ha van ilyen a készülékben) nem alkalmasak friss élelmiszerek fagyasztására.
- Ha a készülék hosszabb időn keresztül üresen áll, kapcsolja ki, olvassza le, tisztítsa meg, törölje szárazra, és hagyja az ajtót nyitva, hogy a készülék belsejében ne képződjön penész.

Ápolás és tisztítás

- Karbantartás előtt kapcsolja ki a készüléket, és húzza ki a hálózati csatlakozót a fali aljzattól.
- Ne tisztítsa a készüléket fémtárgyakkal.
- Ne használjon éles tárgyakat a dérnék a készülékről történő eltávolításához. Használjon műanyag kaparókést.¹
- Rendszeresen vizsgálja meg a hűtőszekrényben a leolvadt víz számára kialakított vízelvezetőt. Ha szükséges, tisztítsa meg a vízelvezetőt. Ha a vízelvezető el van záródva, a víz összegyűlik a készülék aljában.²

Üzembe helyezés

Fontos! Az elektromos hálózatra való csatlakoztatáskor kövesse a megfelelő fejezetekben lévő utasításokat.

- Csomagolja ki a készüléket, és ellenőrizze, vannak-e sérülések rajta. Ha sérült a készülék, ne csatlakoztassa. Az esetleges sérüléseket azonnal jelentse a vásárlás helyszínén. Ilyen esetben őrizze meg a csomagolást.
- Ajánlatos legalább négy órát várni a készülék bekötésével, hogy az olaj visszafolyjon a kompresszorba.
- Megfelelő levegőáramlást kell biztosítani a készülék körül, ennek hiánya túlmelegedéshez vezet. Az elégséges szellőzés elérése érdekében kövesse a vonatkozó üzembe helyezési utasításokat.
- Amikor csak lehetséges, a készülék hátlapja nézzen a fal felé, hogy az esetleges égési sérülések elkerülése érdekében el lehessen kerülni a forró alkatrészek (kompresszor, kondenzátor) megérintését vagy megfogását.
- A készüléket nem szabad radiátorok vagy tűzhelyek közelében elhelyezni.
- Ügyeljen arra, hogy a hálózati dugasz hozzáférhető legyen a készülék üzembe helyezése után.

Szerviz

- A készülék szervizeléséhez szükséges minden villanszerelési munkát szakképzett villanszerelőnek vagy más kompetens személynek kell elvégeznie.
- A készüléket kizárólag erre felhatalmazott szervizközpont javíthatja, és csak eredeti pótalkatrészek használhatók.

Energiamegtakarítás

- Ne tegyen meleg ételt a készülékbe.
- Ne rakja az élelmiszereket túl közel egymáshoz, mert ez akadályozza a levegő áramlását.
- Gondoskodjon arról, hogy az élelmiszer nem ér a rekesz(ek) hátoldalához.

¹) Ha van fagyasztó rekeszekből áll.

²) Ha van a friss élelmiszerek tárolására alkalmas rekesz.

- Áramszünet esetén, ne nyissa ki az ajtó(ka)t;
- Ne nyissa ki gyakran az ajtó(ka)t.
- Ne hagyja nyitva az ajtó(ka)t túl hosszú ideig;
- Ne állítsa a termosztátot túl alacsony hőmérsékletre;
- Az alacsonyabb energiafelhasználás érdekében az összes kiegészítőt, például a fiókokat, polcokat ajtópolcokat a megadott helyen kell tartani.

Környezetvédelem



Ez a készülék sem a hűtőfolyadék-keringető rendszerben, sem a szigetelő anyagokban nem tartalmaz az ózonréteget károsító gázokat. A készüléket nem szabad a háztartási hulladékkal és szeméttel együtt kidobni. A szigetelőhab gyúlékony gázokat tartalmaz: a készüléket a helyi hatóságok vonatkozó rendelkezései szerint kell hulladékba helyezni. Vigyázzon, hogy a hűtőegység, és különösen a hőcserélő, ne sérüljön meg. A készüléken használt és



szimbólummal megjelölt anyagok újrahasznosíthatóak.



A terméken vagy annak csomagolásán található szimbólum azt jelzi, hogy ez a termék nem kezelhető háztartási hulladékként. Ehelyett a terméket el kell szállítani

elektromos és elektronikai készülékek újrahasznosítására szakosodott megfelelő begyűjtő helyre. A hulladékká vált készülék szabályszerű elhelyezésével Ön segít elkerülni a környezetre és az emberi egészségre esetlegesen gyakorolt káros következményeket. A termék újrahasznosításával kapcsolatos további részletes információért vegye fel a kapcsolatot a helyi városi hivattal, az Ön háztartási hulladékkezelő szolgáltatójával vagy az üzlettel, ahol a terméket vásárolta.

Csomagolóanyagok

A szimbólummal megjelölt anyagok újrahasznosíthatóak. A csomagolóanyagot megfelelő, újrahasznosításra szolgáló konténerekben kell elhelyezni.

A készülék ártalmatlanítása

1. Húzza ki a hálózati csatlakozót a fali aljzatból.
2. Vágja el az hálózati kábelt és dobja ki.



FIGYELMEZTETÉS! A készülék használata, szervizelése és ártalmatlanítása közben vegye figyelembe a bal oldalon található szimbólumot, amely a készülék hátoldalán található (hátsó panel vagy kompresszor).



Tűzveszélyre figyelmeztető szimbólum. A hűtőfolyadék-csővek és a kompresszor gyúlékony anyagot tartalmaz.

A készülék használata, szervizelése és ártalmatlanítása közben tartózkodjon távol minden tűzveszélyes forrástól.

Áttekintés

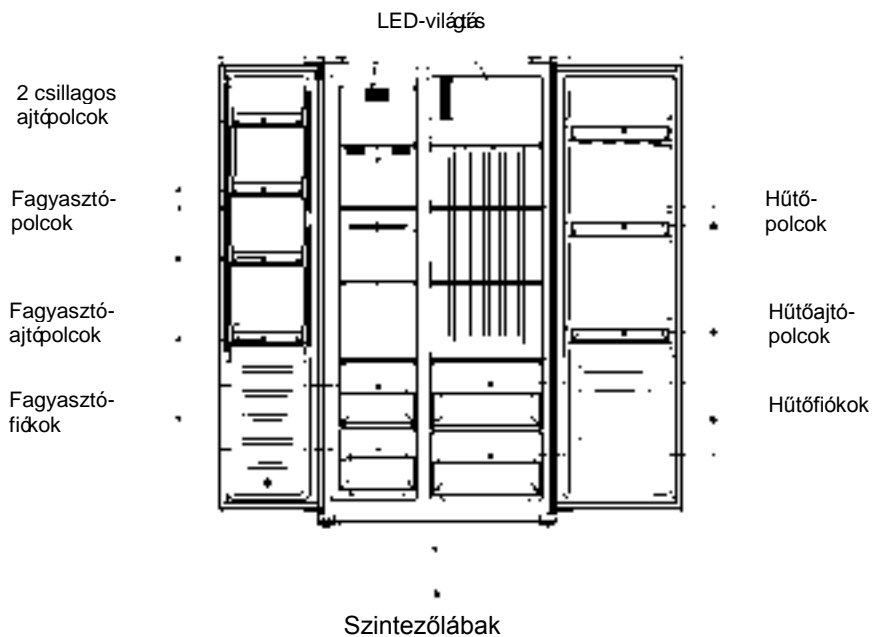

Megjegyzés: A fenti kép cs ak illusztráció. Előfordulhat, hogy az aktuális készülék eltérő.

Fogantyúk eltávolítása

Szükséges szerszámok: Imbuszkulcs a tartozékok táskájában.

- Ügyeljen arra, hogy a készülék áramtalanított állapotban legyen és üres.
- Az ajtó visszaszereléséhez az összes alkatrészt meg kell őrizni.

1. Csavarozza le a fogantyút az imbuszkulccsal.

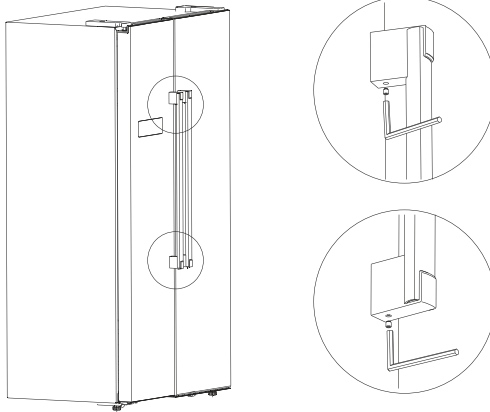

2. Az eltávolításhoz húzza meg a fogantyúkat.

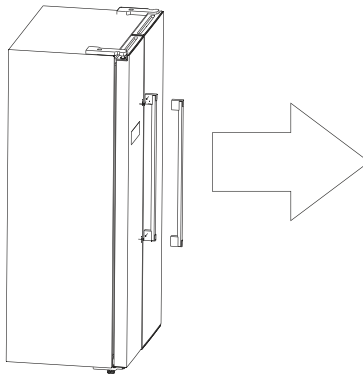

3. A készülék elhelyezése után szerelje fel a fogantyúkat fordított sorrendben.

Üzembe helyezés

Ajtók eltávolítása

Szükséges szerszámok: Philips csavarhúzó, lapos csavarhúzó.

- Ügyeljen arra, hogy a készülék áramtalanított állapotban legyen és üres.
- Az ajtó levételéhez a készüléket hátrafele meg kell billenteni. A készüléknek valami szilárd anyagra kell állítani, hogy az ajtó leszerelése közben ne csússzon meg.
- Az ajtó visszaszereléséhez az összes alkatrészt meg kell őrizni.
- Ne fektesse le a készüléket, mert ez károsíthatja hűtési rendszert.
- A szerelés közben jó, ha két ember kezeli a készüléket.

1. A Philips csavarhúzó segítségével csavarja le a sarokpántfedelelet.

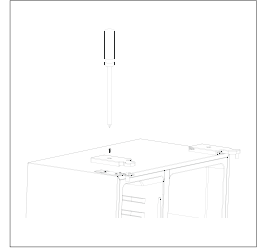

2. Húzza szét az elektromos csatlakozót.

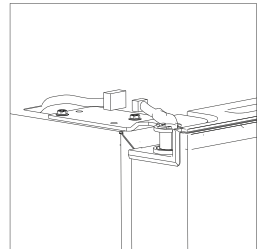

3. Csavarozza le a felső sarokpántot.

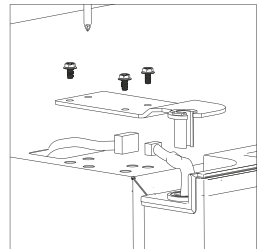

Üzembe helyezés

4. Emelje fel az ajtót és helyezze egy puha párnára. Majd ugyanezzel az eljárással távolítsa el a másik ajtót.



5. Csavarozza le az alsó sarokpántokat.

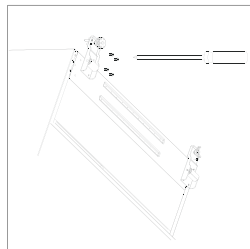

6. A készülék elhelyezése után szerelje fel az ajtókat fordított sorrendben.

Üzembe helyezés

Helyigény

- Válasszon olyan helyet, amelyet nem ér közvetlen napfény;
- Válasszon olyan helyet, amely kellő teret biztosít az ajtók kényelmes kinyitásához;
- Válasszon olyan helyet, amely a padló szintjében van (vagy ahhoz nagyon közel);
- Legyen elegendő hely a hűtőszekrénynek egy sík felületen történő beállításához;
- A szereléshez legyen elegendő hely jobb és bal oldalon, hátul és felül. Ezzel csökkentheti az áramfogyasztást, és alacsonyan tudja tartani a villanszámlát.

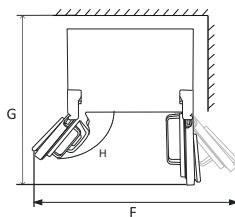
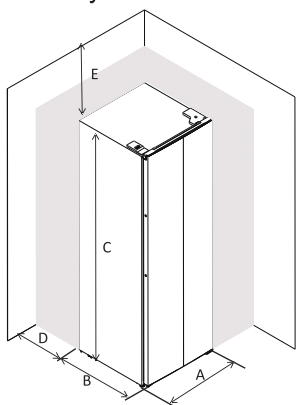

A	905
B	595
C	1770
D	min=50
E	min=50
F	1800
G	1490
H	135°

A hűtőszekrény szintezése

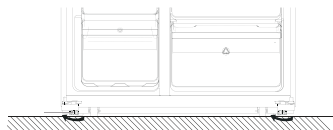

- Az emeléshez csavarja a lábakat az óramutató járásával egyező irányba. - A süllyesztéshez csavarja a

Üzembe helyezés

Pozícionálás

A készüléket olyan helyre telepítse, ahol a környezeti hőmérséklet megfelel a készülék típus tábláján feltüntetett klímazónáknak: a következő klímazónákba tartozó hűtőberendezéseknél:

- kibővített hőmérséklettartomány: ez a hűtőberendezés 10 °C ... 32 °C közötti hőmérséklettartományban használható; (SN)
- hőmérséklet: ez a hűtőberendezés 16 °C ... 32 °C közötti hőmérséklettartományban használható; (N)
- szubtrópusi hőmérséklettartomány: ez a hűtőberendezés 16 °C ... 38 °C közötti hőmérséklettartományban használható (ST)
- trópusi hőmérséklettartomány: ez a hűtőberendezés 16 °C ... 43 °C közötti hőmérséklettartományban használható; (T)

Hely

A készüléket hőforrásoktól, mint például radiátor, bojler, közvetlen napfény stb. kellő távolságra kell elhelyezni. Győződjön meg arról, hogy a levegő szabadon tud áramolni a szekrény hátsó részén. Ha a készüléket egy felső szekrényelem alá helyezik, a legjobb teljesítmény biztosítás érdekében a hűtő és az elem között legalább 100 mm távolságot kell biztosítani. Az ideális eset azonban az lenne, ha a készüléket nem helyezik felső szekrényelem alá. A pontos színtezést a készülék alján található egy vagy több állítható láb segítségével lehet beállítani.

Ez a hűtőberendezés nem használható beépített készülékként;



FIGYELMEZTETÉS! A készüléket úgy kell elhelyezni, hogy az leválasztható legyen a hálózati áramellátásról; az elektromos csatlakozó az üzembe helyezést követően is legyen elérhető.

Elektromos csatlakoztatás

Bekapcsolás előtt győződjön meg arról, hogy az adattáblán feltüntetett feszültség és frekvencia megfelel a hazai áramellátásnak. A készüléket le kell földelni. Erre a célra a tápkábel dugója csatlakozóval van ellátva.

Napi használat

A kezelőpanel használata

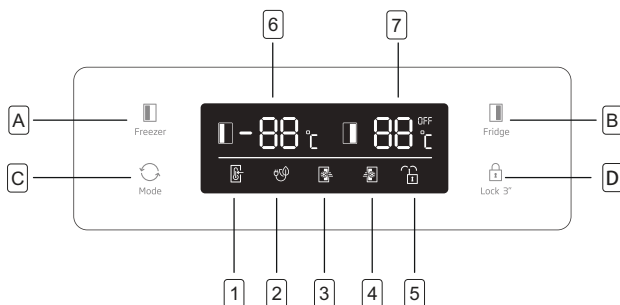

Gombok

- A** A fagyasztó (bal oldalt) hőmérséklete -14 °C és -22 °C között, a gomb megnyomásával állítható.
- B** A hűtő (jobb oldalt) hőmérséklete 2 °C és 8 °C között, valamint az OFF gomb megnyomásával állítható. Ha az OFF pozíciót választja, a hűtő kikapcsol.
- C** Nyomja meg a gombot egymás után a **SMART**, **ECO**, **SUPER COOLING**, **SUPER FREEZING** üzemmódok, valamint a **USER'S SETTING** (felhasználó beállítása) beállításhoz (nincs szimbólum a kijelzőn).
- D** Nyomja meg a **Lock 3.** gombot, és tartsa 3 másodpercig a többi három gomb lezárásához.
- D** Nyomja meg, és tartsa 1 másodpercig, a másik három gomb feloldásához.

Kijelző

- 1** **SMART** üzemmód, a hűtőszekrény a két rekesz hőmérsékletét automatikusan, a belső és a környezeti hőmérséklethez igazítva állítja be.
- 2** **ECO** üzemmód, a hűtőszekrény a legalacsonyabb energiafogyasztásra van beállítva.
- 3** **SUPERCOOLING** a hűtőszekrény hőmérséklet kb. 2 óra hosszan a legalacsonyabb szinten tartja. Majd a hőmérséklet automatikusan a szuper üzemmód előtti hőmérsékletre áll vissza.
- 4** **SUPER FREEZING** a fagyasztó hőmérséklet kb. 6 óra hosszan a legalacsonyabb szinten tartja. Majd a hőmérséklet automatikusan a szuper üzemmód előtti hőmérsékletre áll vissza.
- 5** **LOCK** szimbólum világít, ha a gombok le vannak zárva.
- 6** A fagyasztóra beállított hőmérsékletet mutatja.
- 7** A hűtőszekrényre beállított hőmérsékletet mutatja.

Ajtóriasztás

Ha az egyik ajtó 90 másodpercig nyitva van, a riasztó ismétlődően jelez, mindaddig, amíg az ajtót be nem csukják.

Napi használat

Első használat

A készülék belsejének a tisztítása

A készülék legelső használata előtt mossa le a készülék belsejét és az összes belső tartozékot semleges szappanos langyos vízzel, hogy eltávolítsa a vadonatúj termékek tipikus szagát, majd töröljön mindent szárazra.

Fontos! Ne használjon mosószereket vagy súrolóporokat, mivel ezek megsérthetik a felületet.

Napi használat

Élelmiszer	Hely
Tojás	Ajtórekesz
Tejtermékek (vaj, sajt)	Ha rendelkezésre áll, biofresh vagy hűtő rekesz Legalacsonyabb polcok
Gyümölcsök, zöldségek és saláta	Gyümölcs- és zöldségdoboz, crisper vagy EverFresh+ rekesz (ha van)
Friss hús, baromfi, friss hal, kolbász, főtt ételek	Ha rendelkezésre áll, biofresh vagy hűtő rekesz Legalacsonyabb polc
Fogyasztásra kész élelmiszerek, csomagolt termékek, konzervek, pácolt termékek	Felső polcok vagy ajtótartó
Italok, palackok, fűszerek, rágcseálnivaló	Ajtórekesz
Maradék ételek	Középső polcok

Napi használat

HU tmutatás friss élelmiszerek tárolásához:

Tárolás a friss élelmiszer-rekeszben:

- Tartsa a hűtőszekrényt 4 °C-os ajánlott hőmérsékleten.
- Az élelmiszert megfelelően lezárva kell tárolni, hogy elkerülje a szagok keletkezését és az íz megváltozását.
- Ne tároljon nagy mennyiségű élelmiszert a hűtőszekrényben. Az élelmiszerek között hagyjon helyet, hogy a hideg levegő áramolhasson körülöttük, és jobb és egyenletesebb legyen a hűtés.
- A rövidebb ajtó nyitások érdekében, a naponta fogyasztott élelmiszereket érdemes a polc elején tárolni.
- Hagyjon helyet az élelmiszerek és a belső falak között, hogy a levegő szabadon áramolhasson. Ha az élelmiszereket a hátsó falnak támasztva tárolja, az élelmiszer hozzáfagyhat a hátsó falhoz.
- A forró főtt ételt először szobahőmérsékletre kell lehűteni, mielőtt behelyezné azt a hűtőszekrénybe. Ezután a meleg ételeket a hűtőszekrény alsó polcán tárolhatja. Kérjük, ne tegyen meleg ételeket a könnyen romlandó ételek közelébe.
- A fagyasztott élelmiszert olvassza fel a friss élelmiszer rekeszben. Így a fagyasztott élelmiszer csökkenti a friss élelmiszer rekesz hőmérsékletét és energiát takarít meg.
- Ha éretlen trópusi gyümölcsöket (mangó, dinnye, papaya, banán, ananász) hűtőszekrényben tárol, akkor az érési folyamat felgyorsul, ami nem tanácsos, mivel rövidebb tárolási időt eredményez. Azonban az erősen éretlen gyümölcsök (alma, körte) érése a hűtőszekrény rekeszben bizonyos ideig gyorsítható.
- A hagymát, a fokhagymát, a gyömbért és a többi gyökérzöldséget tárolja sötét és hűvös helyiségben, ne a hűtőszekrényben.
- Ha a hűtőszekrényben romlott ételre bukkan, azt meg kell semmisíteni. Ha rothadt ételt észlel, tisztítsa meg a belső bélést vagy a kiegészítőket, amelyek érintkezésbe kerültek vele, a szennyeződés elkerülése érdekében.

- A nagy edények, például levelek vagy pörköltök, sekélyebbekre oszthatók, hogy a hűtőszekrényben gyorsan lehűljenek. A nagyobb főtt húsdarabokat és egész baromfit kisebb ossza fel kisebb darabokra, ugyanezen célból.
- Ne tároljon csomagolatlan élelmiszereket tojás közelében.
- Tartsa külön a gyümölcsöt és a zöldséget, és tárolja egyformán, pl.: almát almával, sárgarépat sárgarépával. A gyümölcsök és zöldségek különféle gázokat bocsátanak ki, amelyek más élelmiszerek károsodását okozhatják.
- Vegye ki a leveles zöldeket a műanyag zacskókból, tekerje be őket papír törülköbe vagy tea törülköbe, mielőtt a hűtőszekrényben tárolná őket. Ha leöblítette vagy benedvesítette őket, tárolás előtt ne felejtse el meg szárítani.
- A száradásra hajlamos gyümölcsöket és zöldségeket tárolja perforált vagy nem lezárt műanyag zacskókban, hogy megőrizze a nedves környezetet, mégis lehetővé tegye a levegő keringését.
- A különböző élelmiszereket különböző helyekre kell tenni tulajdonságaik alapján:

“Kérjük, ellenőrizze a készülék megfelelő klímaosztályát az adattáblán. Az alábbi információk egyike érvényes a készülékére a névleges klímaosztály szerint.”

- SN: Bővített mérsékelt: Ezt a készüléket 10°C és 32°C közötti környezeti hőmérséklet tartományra tervezték
- N: Mérsékelt: Ezt a készüléket 16°C és 32°C közötti környezeti hőmérséklet tartományra tervezték
- ST: Szubtrópusi: Ezt a készüléket 16°C és 38°C közötti környezeti hőmérséklet tartományra tervezték
- T: Trópusi: Ezt a készüléket 16°C és 43°C közötti környezeti hőmérséklet tartományra tervezték

Napi használat

Tárolás a fagyasztószekrényben:

- Ajánlott a fagyasztót -20 °C-on tartani, kivéve a szélsőséges környezeti feltételeket.
- A fagyasztás előtt 4-6 órával kapcsolja be a gyorsfagyasztás funkciót a gyorsabb fagyasztás érdekében.
- A forró ételt először szobahőmérsékletre kell lehűteni, mielőtt behelyezné azt a fagyasztószekrénybe.
- A kis adagokra feldarabolt élelmiszer gyorsabban lefagy, könnyebb kiolvasztani és elkészíteni.
- Ajánlatos becsomagolni az élelmiszert, mielőtt a fagyasztóba tenné azt.
- Az élelmiszerek lejáratának elkerülése érdekében kérjük, írja fel a fagyasztás idejét, az eltarthatóság idejét, valamint az élelmiszer nevét az élelmiszer csomagolására foods.
- Ne lépje túl az élelmiszerek élelmiszer gyártók által javasolt tárolási időtartamát. Csak a szükséges mennyiségű élelmiszert vegye ki a fagyasztóból.
- A kiolvasztott élelmiszert gyorsan fogyassza el. A kiolvasztott élelmiszert csak hőkezelés után lehet újrafagyasztani. Nem biztonságos főzetlen újrafagyasztott friss ételt fogyasztani.
- Friss élelmiszer fagyasztásakor kerülje el, hogy az hozzáérjen a már fagyott élelmiszerhez. A már fagyott darabok kiolvasztását okozhatja.

Iparilag fagyasztott (mirelit) élelmiszer tárolásakor kövesse az alábbi útmutatót:

- Mindig tartsa be a gyártó által előírt eltarthatósági időt. Ne lépje túl a megadott időt!
- A vásárlás és a tárolás közötti időt próbálja a lehető legrövidebbre venni, hogy megtartsa az élelmiszer minőségét. preserve food quality.
- Vásároljon -18 °C vagy az alatt tárolt fagyasztott élelmiszert.
- Kerülje el az olyan élelmiszer vásárlását, amelynek csomagolásán jég vagy deresedés található. - Ez azt jelzi, hogy talán a termék részben kiolvadt majd újra lefagyasztották - a hőmérsékletemelkedés hatással van az élelmiszer minőségére.
- Javasoljuk, hogy a friss ételek számára 4 ° C hőmérsékletet állítson be, a mályhűtőben pedig -20 °C hőmérsékletet, az élelmiszer jobb megőrzése érdekében.
- A környezeti szélsőséges körülményektől eltekintve, ha a hőmérsékletet az ajánlott értékre állítják, mint + 4 °C / -20 °C, a friss ételek rekeszben és a fagyasztó kamrában az általános frissesség meghosszabbodik. Ha a friss ételek rekeszének hőmérsékletét hűvösebbre állítja, akkor a friss gyümölcsök és zöldségek részben lefagyhatnak, vagy hideg sérüléseknek lehetnek kitéve, míg a melegebb hőmérséklet a gyorsan romló ételek (tejtermékek, húskészítmények) gyorsabb elromlását okozhatja.

Napi használat

Friss élelmiszerek fagyasztása

- A fagyasztó rekesz alkalmas friss élelmiszerek fagyasztására, valamint fagyasztott és mélyhűtött élelmiszerek hosszú ideig tartó tárolására.
- Helyezze el a fagyasztandó friss élelmiszert az alsó rekeszbe.
- Az adatlapon megtekintheti, hogy mekkora az a maximális élelmiszer-mennyiség, amelyet 24 órán belül le lehet fagyasztani.
- A fagyasztás folyamata 24 óráig tart: ezen időszak alatt nem szabad újabb fagyasztásra váró élelmiszert betenni.

Fagyasztott élelmiszer tárolása

Első indításkor vagy hosszabb használaton kívüli időszak után. Mielőtt a terméket a rekeszben elhelyezné, üzemeltesse a készüléket legalább 2 órán keresztül magasabb beállításokon.

Fontos! Véletlen, például áramkimaradás miatt bekövetkező leolvasás esetén, amikor az áramszünet hosszabb ideig tart, mint az az érték, amely a műszaki jellemzők között a „felolvasási idő” alatt fel van tüntetve, a felolvadt élelmiszert gyorsan el kell fogyasztani, vagy azonnal meg kell főzni, majd pedig (a kihűlés után) újra lefagyasztani.

Kiolvasztás

Felhasználás előtt a mélyhűtött és a fagyasztott élelmiszerek a hűtőrekeszben vagy szobahőmérsékleten kiolvaszthatók, attól függően, hogy mennyi idő áll rendelkezésre ehhez a művelethez.

A kisebb darabok még akár fagyasztott állapotban, közvetlenül a fagyasztóból kivéve is megfőzhetők. Ebben az esetben a főzés tovább tart.

Figyelem! A 12-18 °C hőmérsékletű 2 csillagos ajtópolc jégkrém tárolására nem alkalmas.

2 csillagos ajtópolc

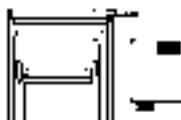

Jégkészítő

Lehet, hogy ez a készülék fel van szerelve egy vagy több jégkészítővel.

Tartozékok

Mozgatható polcok

A hűtőszekrény falán sínek találhatók, amelyek segítségével a polcok kívánság szerint állíthatók.

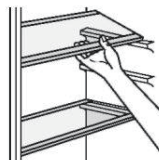

Ajtórekeszek elhelyezése

A különböző méretű élelmiszerek tárolása érdekében az ajtórekeszek különböző magasságokban állíthatók. A rekeszek áthelyezésénél a következőképp járjon el: fokozatosan húzza a rekeszt a nyilakkal jelzett irányába addig, amíg szabadabbá nem válik, majd szükség szerint tegye az új helyre.



Napi használat

Néhány fontos ötlet a hatékony fagyasztási eljáráshoz:

- az adatlapon megtekintheti, hogy mekkora az a maximális élelmiszer-mennyiség, amelyet 24 órán belül le lehet fagyasztani;
- a fagyasztási folyamat 24 órát vesz igénybe. Ez alatt az időszak alatt nem szabad további fagyasztásra váró élelmiszert betenni;
- csak első osztályú, friss és alaposan megtisztított élelmiszert fagyasszon le;
- készítsen kisebb adag ételeket, hogy gyorsan és teljesen megfagyjanak, és hogy a későbbiekben csak a kívánt mennyiséget kelljen felolvasztani;
- csomagolja az ételt alufóliába vagy folpackba, és ellenőrizze, hogy a csomagolás légmentesen záródik-e;
- ne hagyja, hogy a friss, még meg nem fagyott élelmiszerek hozzáérjenek a már lefagyasztott adagokhoz, mert ellenkező esetben az utóbbiak hőmérséklete megemelkedik;
- zsírszegény ételeket könnyebben és hosszabb ideig lehet tárolni, mint a zsírosakat; a só csökkenti az élelmiszerek élettartamát;
- fagyásból eredő égési sérülések keletkezhetnek a bőrön, ha a vízből képződött jeget a fagyasztórekeszből való kivétel után azonnal fogyasztani kezdik;
- ajánlatos minden egyes csomagon feltüntetni a lefagyasztás dátumát, hogy a fagyasztó rekeszből könnyebben lehessen a csomagokat kivenni, fagyásból eredő égési sérülések keletkezhetnek a bőrön;
- ajánlatos minden egyes csomagon feltüntetni a lefagyasztás dátumát, hogy nyomon lehessen követni a tárolási időt.

Ötletek a fagyasztott élelmiszerek tárolásához

Annak érdekében, hogy a készülék a legjobb teljesítményt nyújtsa:

- Ellenőrizze, hogy a kereskedelmileg lefagyasztott élelmiszereket megfelelően tárolta-e a kiskereskedő;
- Gondoskodjon arról, hogy a fagyasztott élelmiszerek a lehető legrövidebb időn belül kerüljenek az élelmiszerüzletből a fagyasztóba;
- Ne nyitogassa gyakran az ajtót, és ne hagyja a készüléket a szükségesnél hosszabb ideig nyitva;
- A kiolvasztott élelmiszerek nagyon gyorsan megromlanak, és nem fagyaszthatók vissza;
- Ne lépje túl az élelmiszergyártók által javasolt tárolási időtartamot.

Ötletek friss élelmiszerek hűtéséhez

A legjobb teljesítmény elérése érdekében:

- Ne tároljon meleg ételt vagy párolgó folyadékot a hűtőszekrényben
- Takarja le vagy csomagolja be az élelmiszereket, különösen, ha valamelyiknek erős az aromája

Ötletek a hűtőszekrény használatához

Hasznos tanácsok:

- Hús (minden fajta): csomagolja nejlonzacskóba, és helyezze a zöldséges fiók fölötti üvegpolcra.
- Biztonsági okokból húst ily módon ne tároljon egy vagy két napnál hosszabb ideig.
- Készételek, hidegtálak stb.: ezeket le kell takarni, és bármelyik polcon lehet tárolni.
- Gyümölcsök és zöldségek: alaposan megtisztítva kell a számukra külön biztosított fiók(ok)ban elhelyezni.
- Vaj és sajt: ezeket speciális, légmentesen záródó edényekben kell helyezni, és a lehető legtöbb levegőt kiszorítva vagy alufóliába vagy nejlonzacskóba kell csomagolni.
- Tejesüveg: legyen kupakja, és az ajtó valamelyik rekeszében kell tárolni.
- Banán, burgonya, hagyma és fokhagyma: ha ezek nincsenek becsomagolva, nem szabad őket a hűtőszekrényben tárolni.

Tisztítás

A higiénia megőrzése érdekében a készülék belsejét és a belső tartozékokat rendszeresen meg kell tisztítani.



Vigyázat! A tisztítás alatt a készülék ne legyen áram alatt. Áramütésveszély! A tisztítás előtt kapcsolja ki a készüléket, húzza ki a csatlakozódugót a hálózathoz, vagy szakítsa meg az áramkört, oldja ki a biztosítékot. Sose tisztítsa a készüléket gőztisztítóval. A nedvesség felgyűlhet az elektromos alkatrészekben, áramütésveszély! A forró gőzök károsíthatják a műanyag alkatrészeket. A készülék legyen teljesen száraz, mielőtt ismét üzembe helyezné.

Fontos! Az illóolajok és a szerves oldószerek, például a citromlé, a narancshéj, a vajsav, az ecetsavat tartalmazó tisztítószerek, megtámadhatják a műanyag alkatrészeket.

- Ne engedje, hogy az ilyen anyagok érintkezzenek a készülék alkatrészeivel.
- Ne használjon súrolószert.
- Vegye ki az élelmiszereket a fagyasztóból. Tárolja őket gondosan letakarva hideg helyen
- Kapcsolja ki a készüléket, húzza ki a csatlakozódugót a hálózathoz, vagy szakítsa meg az áramkört, oldja ki a biztosítékot.
- Tisztítsa meg a készüléket és a belső tartozékokat egy ruhával és langyos vízzel. A tisztítás után törölje át friss vízzel, majd törölje szárazra.
- Miután minden megszáradt, helyezze ismét üzembe a készüléket.

Napi használat

Hibaelhárítás



Vigyázat! A hibaelhárítás előtt áramtalanítsa a készüléket. Az ebben a használati útmutatóban nem szereplő hibákat kizárólag szakképzett villanyszerelő vagy más kompetens személy végezheti el.

Fontos! Normál használat közben bizonyos hangokat lehet hallani (kompresszor, hűtőfolyadék keringése).

Probléma	Lehetséges ok	Megoldás
A készülék nem működik.	Hálózati dugasz nincs csatlakoztatva, vagy kilazult	Csatlakoztassa az hálózati dugaszt.
	A biztosíték kiégett vagy rossz	Ellenőrizze a biztosítékot, ha szükséges, cserélje ki.
	A konnektor sérült	A hálózati meghibásodásokat villanyszerelővel kell kijavítani.
A készülék túlságosan hűt vagy fagyaszt	A hőmérséklet túl alacsonyra van állítva, vagy a készülék SUPER üzemmódban működik.	Állítsa át a hőmérséklet-szabályozót átmenetileg egy magasabb fokozatra.
Az étel lefagyasztása nem megfelelő.	A hőmérséklet nincs megfelelően beállítva.	Nézze meg az első alkalomra vonatkozó hőmérséklet-beállítás
	A ajtó hosszabb időn keresztül nyitva volt.	Csak annyi ideig tartsa nyitva az ajtót, ameddig az szükséges.
	Az elmúlt 24 órában nagy mennyiségű meleg ételt helyeztek el a készülékben.	Állítsa át a hőmérséklet-szabályozót átmenetileg egy alacsonyabb fokozatra.
	A készülék közel van egy hőforráshoz.	Nézze meg az üzembe állítás fejezetet.
Az ajtó tömítésén vastag jég képződött.	Az ajtó nem zár légmentesen.	Egy hajszárító segítségével (hideg állásban) óvatosan melegítse fel a szivárgó részt az ajtó tömítésén. Ugyanakkor kézzel segítse, hogy a felmelegített ajtó tömítés pontosan a
Szokatlan zajok	A készülék nem áll vízszintesen.	Állítsa be újra a lábakat.
	A készülék hozzáér a falhoz vagy más tárgyhoz.	Mozdítsa meg kissé a készüléket.
	Az egyik alkatrész, például a készülék hátoldalán egy vezeték hozzáér a készülék egy másik részéhez vagy a fallhoz.	Ha szükséges, óvatosan hajlítsa meg a vezetékét, hogyne legyen útban.
Az oldalsó panelek melegek	Ez normális. A hőkicserélődés az oldalsó panelekben történik.	Ha szükséges, húzzon kesztyűt és érintse meg az oldalsó paneleket.

Ha a meghibásodás ismét jelentkezik, forduljon a márkaszervizhez.

Ezekre az adatokra van szükség, ha gyors és hatékony segítséget akar kapni. Írja ide a szükséges adatokat, hivatkozzon az adatlapra.

ÁRTALMATLANÍTÁS



Ez a szimbólum azt jelzi, hogy ezt a terméket az élettartama végén nem szabad háztartási hulladékként kezelni. A használt terméket el kell szállítani elektromos és elektronikai készülékek újrahasznosítására szakosodott megfelelő begyűjtő helyre. A begyűjtés helyével kapcsolatban forduljon a helyi hatóságokhoz vagy ahhoz a kiskereskedőhöz, ahol a termék megvásárolta. A háztartások fontos szerepet játszanak a régi készülékek elszállításában és újrahasznosításában. A használt készülék megfelelő ártalmatlanítása segít megelőzni a környezetre és emberi egészségre gyakorolt potenciálisan kedvezőtlen következményeket.

HU

NYILATKOZAT / FIGYELMEZTETÉS

Néhány (egyszerű) hibát a végfelhasználó is elháríthat anélkül, hogy bármilyen biztonsági kérdés vagy nem biztonságos használat merülne fel, feltéve, hogy azokat az itt meghatározott utasításoknak megfelelően hajtja végre (lásd: „Önállóan elvégezhető javítások” c. részt).

Hacsak az „Önállóan elvégezhető javítások” c. részben másképpen meghatározásra nem került, a javításokat regisztrált szakszervezeteknek kell elvégezni a biztonsági problémák elkerülése érdekében. Regisztrált szakszervíznek számít az a szervíz, akinek a gyártó a 2009/125/EK irányelv mentén megalkotott törvényi rendelkezések alapján hozzáférést biztosít a különböző utasításokhoz és pótalkatréslistákhoz.

A garanciális feltételeknek megfelelően azonban csak az a szervízszolgáltató (pl.: hivatalos szakszervíz) nyújthat szolgáltatást, aki a felhasználói kézikönyvben/jótállási jegyen feltüntetett telefonszámon, vagy a hivatalos márkakereskedőn keresztül elérhető. Ezért kérjük, vegye figyelembe, hogy egyéb szervizek (akiket a Beko nem hagyott jóvá) által elvégzett javítások miatt a garancia érvényét veszti.

Önállóan elvégezhető javítások

A felhasználó a következő alkatrészek javítását végezheti el saját maga: ajtónyitó fogantyúk, ajtózsanérok, tálcák, kosarak és ajtótomítések (a frissített lista a support.beko.com oldalon érhető el 2021. március 1-től).

Ezen felül, a termék biztonságának biztosítása és a súlyos sérülések elkerülése érdekében az említett önállóan elvégezhető javításokat a felhasználói útmutató vonatkozó részében feltüntetettek szerint kell elvégezni, amely elérhető a(z): support.beko.com-ben/-ban. A saját biztonsága érdekében az önállóan

elvégezhető javítások előtt válassza le a terméket az elektromos hálózatról.

A végfelhasználók által az ilyen listán nem szereplő alkatrészek javítása és javítási kísérlete és/vagy a(z) support.beko.com-ben/-ban elérhető használati útmutatókban szereplő utasítások be nem tartása miatt, biztonsági kérdések merülnek fel, amelyek nem róhatók fel a Beko-nak/-nek, és a termék garanciája megszűnik.

Ezért javasolt, hogy a végfelhasználók ne kísérleljék meg az említett alkatrésztlistán kívül eső alkatrészek javítását, ilyen esetekben vegyék fel a kapcsolatot a szakszervezettel vagy a regisztrált szakemberekkel. A végfelhasználók által végrehajtott ilyen kísérletek biztonsági problémákat okozhatnak, a termék károsodhat, amely tűzhöz, csőtöréshez, áramütéshez és egyéb súlyos személyi sérüléshez vezethet.

A nem kizárólagos listán példaként felsorolt alkatrészek javítását hivatalos márkaszervizzel vagy regisztrált szakemberrel kell elvégeztetni: kompresszor, hűtőkör, fő panel, inverterpanel, kijelzőpanel, stb.

A gyártó/eladó nem vonható felelősségre, ha a végfelhasználó nem tartja be a fent leírtakat.

A megvásárolt hűtőberenen alkatrészeinek rendelkezésre állása 10 év.

Ezen idő alatt, a hűtőberenen megfelelő üzemelése érdekében, biztosítjuk az eredeti cserealkatrészeket.

A megvásárolt hűtőberendezésre vonatkozó minimum garancia 24 hónap.

Hladilnik

Uporabniški priročnik

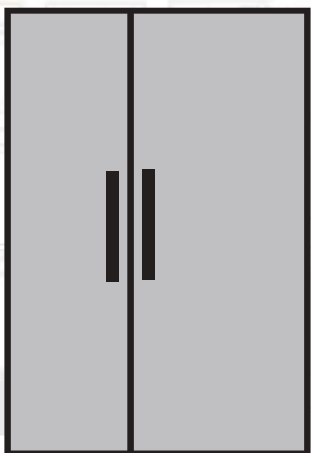

GNO4331XPCHN

GNO4331XPN

GNO4321XP

GNO4321W

SL

beko

i INFORMACIJE



SUPPLIER'S NAME

MODEL DESIGNER

A

A

Do informacij o modelu, ki so shranjene v zbirki podatkov o izdelkih, lahko pridete tako, da obiščete naslednje spletno mesto in poiščete identifikator modela (*), ki je naveden na energijski nalepki.

<https://eprel.ec.europa.eu/>



Za vašo varnost in za pravilno uporabo izdelka pred namestitvijo in prvo uporabo skrbno preberite ta uporabniški priložnik in v njem vsebovane nasvete in opozorila. Da se izognete nesporazumom in nezgodam, poskrbite, da bodo vsi, ki bodo uporabljali to napravo, v celoti seznanjeni z njenim delovanjem in varnostnimi funkcijami. Shranite ta navodila in jih v primeru selitve ali prodaje novemu lastniku hranite z napravo, da bo vsak uporabnik ustrezno seznanjen z uporabo naprave in njenimi varnostnimi funkcijami.







Za varnost ljudi in naprave shranite varnostne napotke teh navodil, saj proizvajalec ni odgovoren za nastanek škode, do katere pride zaradi neupoštevanja.

Varnost otrok in ranljivih oseb

- Izdelek lahko uporabljajo osebe, starejše od 8 let, in osebe z zmanjšanimi fizičnimi, senzoričnimi ali psihičnimi sposobnostmi ali s pomanjkanjem izkušenj ter znanja, če so pod nadzorom oziroma so dobili navodila o varni uporabi izdelka ter razumejo možne nevarnosti.
- Otroci, stari med 3 in 8 let, smejo vstavljati hrano v hladilnik in jo jemati iz njega.
- Otroci naj bodo pod nadzorom, da se s hladilnikom ne bi igrali.
- Otroci aparata ne smejo čistiti in vzdrževati, razen če so starejši od 8 let in so pod nadzorom odrasle osebe.
- Embalažni material hranite izven dosega otrok. Obstaja nevarnost zadužitve.
- Preden zavržete napravo, izvlecite vtič iz vtičnice, prerežite električni kabel (čim bližje aparata) in odstranite vrata, tako da ne more priti do električnega udara in da se otroci ne morejo zapreti v napravo.
- Če ta naprava z magnetnimi tesnili vrat nadomesti starejši aparat z vzmetnim zaklepom (kljuko) na vratih ali pokrovu, poskrbite, da bo zaklep neuporaben, preden zavržete staro napravo. S tem preprečite nevarnosti za otroke.

Splošna varnost

-  **OPOZORILO!** Odprtine za zračenje, ohišje naprave ali vgrajeni hladilni elementi naj bodo vedno nezastri.
-  **OPOZORILO!** Ne uporabljajte mehanskih naprav ali drugih pripomočkov za pospeševanje odtajanja razen tistih, ki jih priporoča proizvajalec.
-  **OPOZORILO!** Ne poškodujte krogotoka hladilnega sredstva.

-  **OPOZORILO!** V notranjosti hladilnih naprav ne uporabljajte drugih električnih aparatov (npr. aparatov za izdelavo sladoleda), razen če proizvajalec to dovoljuje.
-  **OPOZORILO!** Če je bila žarnica dalj časa vključena, se je ne dotikajte, ker je lahko vroča.¹⁾
-  **OPOZORILO!** Pri postavljanju naprave poskrbite, da ne stisnete ali poškodujete napajalnega kabla.
-  **OPOZORILO!** Na hrbtno stran naprave ne nameščajte razdelilnih vtičnic ali prenosnih napajalnikov.
- V hladilniku ne shranjujte eksplozivnih snovi, na primer vnetljivih razpršil.
 - Hladilni tokokrog naprave vsebuje hladilo izobutan (R-600a), naravni plin z visoko združljivostjo z okoljem, ki pa je vnetljiv.
 - Med transportom in namestitvijo aparata pazite, da se nobena komponenta hladilnega sistema ne poškoduje.
 - Izogibajte se odprtemu plamenu in virom vžiga.
 - Prostor, kjer bo nameščena naprava, naj bo dobro prezračen.
 - Spreminjanje specifikacij ali izvajanje kakršnih koli sprememb na napravi je lahko nevarno. Poškodba kabla lahko povzroči kratek stik, požar in/ali električni udar.
 - Ta naprava je namenjena za uporabo v gospodinjstvu in podobnih okoljih, kot so:
 - kuhinje za osebe v trgovinah, pisarnah in drugih delovnih okoljih,
 - hoteli, moteli in druga stanovanjska okolja, kjer jo lahko uporabljajo gostje,
 - namestitve, kjer ponujajo nočitve z zajtrkom,
 - pri cateringu in v podobnih okoljih, kjer ne gre za neposredno prodajo.
-  **OPOZORILO!** Vse električne komponente (vtič, električni kabel, kompresor itd.) mora zamenjati pooblaščen servisier ali kvalificiran servisni tehnik.
-  **OPOZORILO!** Žarnica, dobavljena v tej napravi, je »žarnica za poseben namen« in se lahko uporablja samo s to napravo. Ta »žarnica za poseben namen« se ne more uporabljati za razsvetljavo v gospodinjstvu.¹⁾

¹⁾ Če je v razdelku nameščena luč.



Varnostni napotki



- Kabla ni dovoljeno podaljševati.
- Preverite, ali vtič ni deformiran ali poškodovan zaradi poškodbe zadnje strani hladilnika. Deformirani ali poškodovani vtič se lahko pregreje in povzroči požar.
- Električni vtič naprave mora biti dostopen.
- Ne vlecite za električni kabel.
- Če vtičnica na zidu ni dovolj trdno pritrjena, vtiča ne vtikajte. Obstaja nevarnost električnega udara ali požara.
- Ta naprava ne sme delovati brez luči.
- Aparat je težak. Pri premikanju naprave bodite previdni.
- Z vlažnimi ali mokrimi rokami ne prijemajte in se ne dotikajte predmetov v zamrzovalnem razdelku, saj lahko to povzroči poškodbe kože ali omrzline.
- Naprava naj ne bo prekomerno izpostavljena neposredni sončni svetlobi.

Vsakodnevna uporaba

- Na plastične dele naprave ne odlagajte vročih predmetov.
- Hrane ne polagajte neposredno ob hrbtno steno.
- Zamrznjene hrane ne zamrzujte ponovno, potem ko je bila odtaljena.¹⁾
- Pakirano zamrznjeno hrano shranjujte v skladu z navodili proizvajalca zamrznjene hrane.¹⁾
- Strogo upoštevajte proizvajalčeva navodila za shranjevanje. Glejte ustrezne napotke.
- Gaziranih ali penečih se pijač ne vstavljajte v zamrzovalni razdelek, saj lahko eksplodirajo in poškodujejo napravo.¹⁾
- Lučke in sladoledi lahko povzročijo omrzline, če jih jeste takoj po tem, ko jih vzamete iz aparata.¹⁾

Da preprečite kontaminacijo hrane, upoštevajte naslednja navodila

- Če vrata dalj časa ostanejo odprta, lahko temperatura v razdelki naprave znatno poraste.
- Redno čistite površine, ki prihajajo v stik s hrano, in sistem odvajanja vode.
- Če posod za vodo niste uporabljali več kot 48 ur, jih očistite. Sperite sistem za vodo, ki je povezan z vodovodom, če ni bilo porabe vode več kot 5 dni.
- Surovo meso in ribe hranite v primernih posodah, da ne pridejo v stik z ostalo hrano.
- Razdelki za zamrznjeno hrano z dvema zvezdicama (če so v napravi vgrajeni) so namenjeni hranjenju predhodno zmrznjene hrane, hranjenju in izdelavi sladoleda in zamrzovanju ledenih kock.

¹⁾ Če je varajen zamrzovalni razdelek.

²⁾ Če je vgrajen razdelek za svežo hrano.

- Razdelki z eno, dvema in tremi zvezdicami (če so vgrajeni v napravo) niso primerni za zamrzovanje sveže hrane.
- Če naprava dalj časa stoji prazna, jo izključite, odmrznite, očistite, posušite in pustite vrata odprta, da se v napravi ne razvije plesen.

Nega in čiščenje

- Pred vzdrževanjem izklopite aparat in izvlecite napajalni vtič iz vtičnice.
- Naprave ne čistite s kovinskimi predmeti.
- Ne uporabljajte ostrih predmetov za odstranjevanje ledu z naprave. Uporabite plastično strgalo. ¹⁾
- Redno pregledujte odtok v hladilniku glede prisotnosti odtaljene vode. Po potrebi odtok očistite. Če je odtok zamašen, se bo na dnu aparata nabirala voda. ²⁾

Namestititev

Pomembno! Skrbno sledite navodilom za električni priključek v naslednjih odstavkih.

- Razpakirajte napravo in preverite, ali ni morda poškodovana. Če je aparat poškodovan, ga ne priključujte. Morebitne poškodbe takoj javite trgovini, kjer ste napravo kupili. V tem primeru embalažo shranite.
- Priporočamo, da pred priključitvijo naprave počakate najmanj štiri ure, da lahko olje steče nazaj v kompresor.
- Okrog naprave naj bo zagotovljeno primerno kroženje zraka, v nasprotnem lahko pride do pregrevanja. Da zagotovite primerno prezračevanje, upoštevajte navodila za namestititev.
- Kjer je to mogoče, namestite distančnike med hrbtno stranjo naprave in zidom in se ne dotikajte vročih delov naprave (kompresor, kondenzator), da ne dobite opeklin.
- Naprave ne postavljajte ob vire toplote ali kuhalnike.
- Preverite, ali je vtič po namestitvi naprave dostopen.

Vzdrževanje

- Vsa dela na električni opremi naprave naj izvaja kvalificirani električar ali druga kompetentna oseba.
- Ta izdelek mora servisirati pooblaščen servisni center in uporabljati se morajo originalni nadomestni deli.

Varčevanje z energijo



- V napravo ne polagajte vroče hrane.
- Hrane ne polagajte tesno skupaj, da ne preprečite kroženja zraka.
- Hrana se ne sme dotikati hrbtne stene razdelkov.

¹⁾ Če je vgrajen zamrzovalni razdelek.

²⁾ Če je vgrajen razdelek za svežo hrano.

- Če pride do izpada elektrike, ne odpirajte vrat.
- Ne odpirajte vrat prepogosto.
- Vrat ne puščajte odprtih predolgo.
- Termostata ne nastavljajte na prenizko temperaturo.
- Vsi dodatki, kot so predali in police, morajo biti nameščeni, da se zagotovi manjša poraba energije.

Varovanje okolja

 Ta aparat ne vsebuje ozračju škodljivih plinov, ki bi lahko poškodovali ozonsko plast, niti v hladilnem sredstvu niti v izolacijskih materialih. Naprave ni dovoljeno odstranjevati skupaj z gospodinjskimi ali splošnimi odpadki. Izolacijska pena vsebuje vnetljive pline. Napravo odstranjujte v skladu z veljavnimi predpisi, ki jih lahko pridobite pri organih lokalne oblasti. Pazite, da ne poškodujete hladilnega sistema, zlasti izmenjevalnika toplote. Materiali te naprave, označeni s simbolom , se lahko reciklirajo.



Ta simbol na izdelku ali embalaži pomeni, da izdelek ni dovoljeno odstranjevati skupaj z gospodinjskimi odpadki. Odnosite ga v zbirni center za recikliranje električne in elektronske opreme. S tem, ko zagotovite, da bo ta izdelek pravilno odstranjen, pomagate preprečevati negativne vplive na okolje in človeško zdravje, ki bi lahko bilo zaradi nepravilnega odstranjevanja ogroženo. Za podrobnejše informacije glede recikliranja tega izdelka se posvetujte z lokalnimi oblastmi, podjetjem za ravnanje z odpadki ali trgovino, kjer ste aparat kupili.

Embalažni materiali

Materiale s tem simbolom je mogoče reciklirati. Embalažo odložite v ustrezne zabojnike za recikliranje.

Odstranjevanje aparata

1. Izvlecite vtič iz vtičnice.
2. Odrežite napajalni kabel in ga odstranite.

 **OPOZORILO!** Med uporabo, vzdrževanjem in odstranjevanjem naprave bodite pozorni na simbol, ki se nahaja na hrbtni strani aparata (na zadnji plošči ali kompresorju).



To je simbol za nevarnost požara. V ceveh za hladilno sredstvo in kompresor se nahajajo vnetljive snovi.

Med uporabo, vzdrževanjem in odstranjevanjem ne uporabljajte odprtega ognja.

Pregled

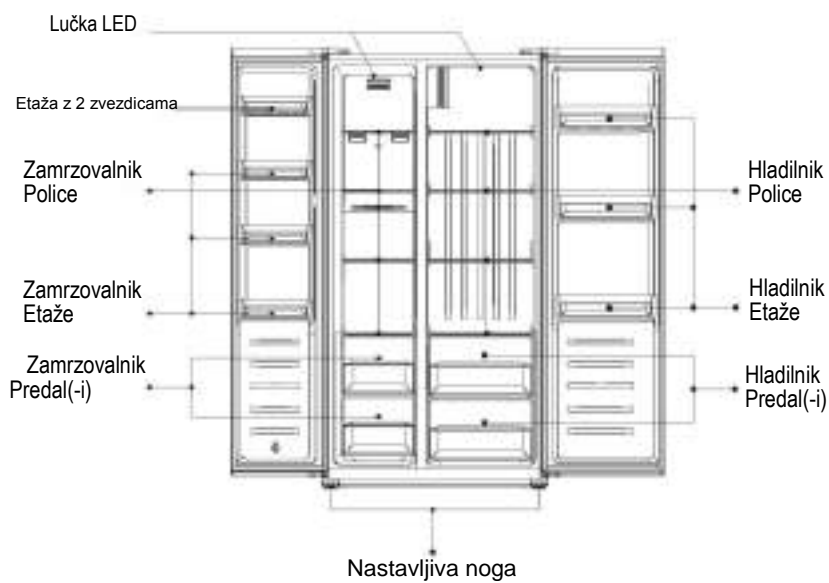

Opomba: Zgornja slika je zgolj informativna. Dejanski izdelek se lahko razlikuje od slike.

Namestitev

Če vrata kuhinje niso dovolj široka za prenašanje hladilnika, lahko demontirate ročaj in vrata, kot to opisuje spodnji postopek.

Demontirajte ročaj

Potrebno orodje: priloženi imbus ključ.

- Preverite, ali je naprava prazna in odklopljena od elektrike.
- Shranite vse dele za kasnejšo ponovno namestitev.

1. Z imbus ključem odvijte ročaje.

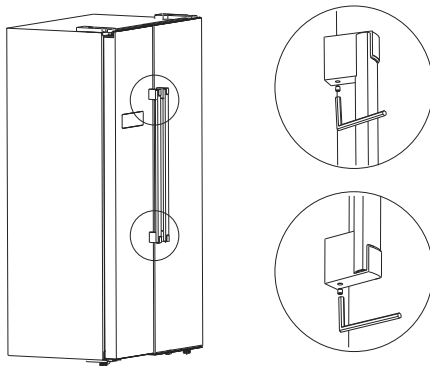

2. Povlecite za ročaje in jih odstranite.

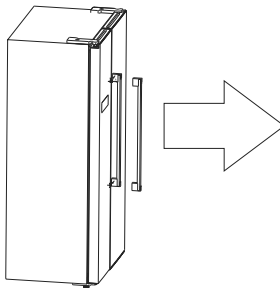

3. Ko je naprava postavljena na svoje mesto, namestite ročaje v nasprotnem vrstnem redu.

Namestitev

Odstranite vrata

Potrebno orodje: križni izvijač, ploščati izvijač

- Preverite, ali je naprava prazna in odklopljena od elektrike.
- Da snamete vrata, nagnite napravo nazaj. Naprava naj stoji na trdni površini, da med demontažo vrat ne zdrsne.
- Shranite vse dele za kasnejšo ponovno namestitev.
- Naprave ne polagajte na hrbtno stran, saj se lahko hladilni sistem poškoduje.
- Priporočamo, da montažo naprave izvajata 2 osebi.

1. S križnim izvijačem odvijte pokrov tečaja.

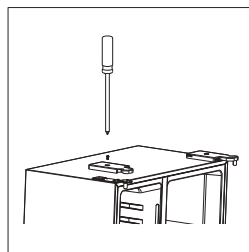

2. Odklopite kabelski splet.

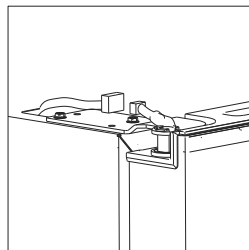

3. Odvijte zgornji tečaj.

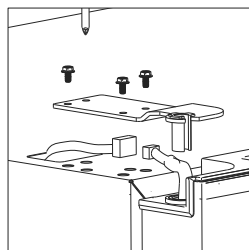

Namestitev

4. Dvignite vrata in jih odložite na mehko površino. Nato na enak način odstranite še druga vrata.

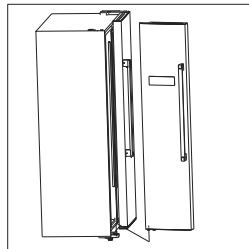

5. Odvijte spodnji tečaj.

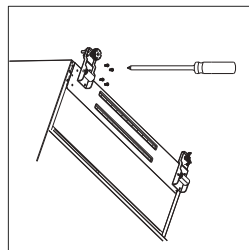

6. Ko je naprava postavljena na svoje mesto, namestite vrata v nasprotnem vrstnem redu.

Namestitev

Potreben prostor

- Izberite mesto postavitve brez izpostavljenosti neposredni sončni svetlobi.
- Izberite mesto z dovolj prostora, da se vrata hladilnika zlahka odpirajo.
- Izberite mesto postavitve z vodoravnimi (ali skoraj vodoravnimi) tlemi.
- Naprava naj ima na površini postavitve dovolj prostora.
- Pri namestitvi poskrbite za režo na levi in desni ter zgoraj in spodaj. Tako boste zmanjšali porabo energije in s tem vaš račun za elektriko.

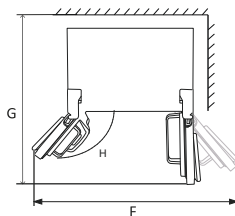
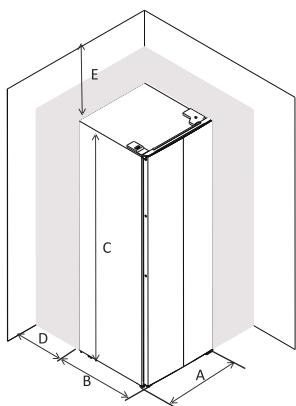

A	905
B	595
C	1770
D	min=50
E	min=50
F	1800
G	1490
H	135°

Izravnavanje in pritrditev hladilnika

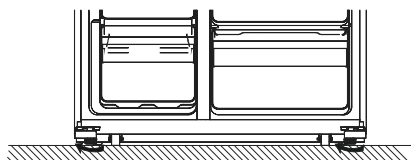

- Hladilnik izravnajte z nastavljivimi nogami.
- Z vrtenjem v smeri urnega kazalca napravo dvigujete.
- Z vrtenjem v nasprotni smeri urnega kazalca napravo spuščate.

Namestitev

Postavitve

Napravo postavite na mesto, kjer okoliška temperatura ustreza podnebnemu razredu, označenem na ploščici s tehničnimi podatki naprave. Za hladilne aparate s podnebnim razredom:

- razširjeni zmerni: ta hladilni aparat je zasnovan za uporabo pri temperaturi okolja od 10 °C do 32 °C; (SN)
- zmerni: ta hladilni aparat je zasnovan za uporabo pri temperaturi okolja od 16 °C do 32 °C; (N)
- subtropski: ta hladilni aparat je zasnovan za uporabo pri temperaturi okolja od 16 °C do 38 °C; (ST)
- tropski: ta hladilni aparat je zasnovan za uporabo pri temperaturi okolja od 16 °C do 43 °C; (T)

Mesto postavitve

Aparat mora biti postavljen stran od virov toplote, kot so radiatorji, grelniki vode, neposredna sončna svetloba itd. Poskrbite, da bo okrog zadnje strani aparata lahko krožil zrak. Če je aparat postavljen pod stenski element, mora biti med zgornjo površino naprave in elementom razdalja najmanj 100 mm. Bolje je, da nad aparatom ni nameščenih stenskih elementov. Natančno izravnavo aparata omogoča ena ali več nastavljivih nožic.

Ta hladilni aparat ni namenjen za uporabo kot vgradni aparat.



Opozorilo! V vsakem trenutku mora biti mogoče odklopiti napravo od električnega omrežja. Zato mora biti vtič po namestitvi lahko dostopen.

Električni priključek

Preden vtaknete vtič, preverite, ali se napetost in frekvenca, označeni na ploščici s tehničnimi podatki, ujemata s podatki vaše električne napeljave. Aparat mora biti ozemljen. V ta namen ima električni kabel predviden ozemljitveni kontakt. Če hišna vtičnica ni ozemljena, priključite ločen ozemljitveni vodnik v skladu z veljavnimi predpisi. Posvetujte se s kvalificiranim električarjem. Če teh napotkov ne upoštevate, proizvajalec ne prevzema nikakršne odgovornosti. Ta aparat je skladen z direktivami ES.

Vsakodnevna uporaba

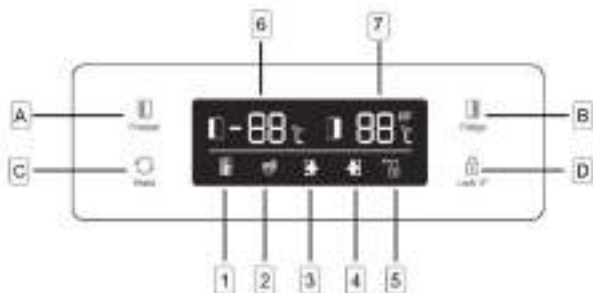

Tipke

- A Pritisnite za nastavev temperature zamrzovalnega razdelka (leva stran) od -14 °C do -22 °C.
- B Pritisnite za nastavev temperature hladilnega razdelka (desna stran) od 2 °C do 8 °C. Če izberete »OFF«, se razdelek hladilnika izključi.
- C Pritisnite za izbiro načina delovanja: **SMART**, **ECO**, **SUPER COOLING**, **SUPER FREEZING** in **USER'S SETTING** (uporabniška nastavev) (na zaslonu ni simbola).
- D Pritisnite tipko **Lock 3**, in jo zadržite za 3 sekunde, da zaklenete ostale tri tipke. Pritisnite tipko in jo zadržite za 1 sekundo, da odklenete ostale tri tipke.

Zaslon

- 1 Način **SMART**: hladilnik samodejno nastavi temperaturi obeh razdelkov glede na temperaturo v notranjosti in okoliško temperaturo.
- 2 Način **ECO**: hladilnik deluje z najnižjo porabo energije.
- 3 Način **SUPER COOLING**: vključi hlajenje hladilnega razdelka pri najnižji temperaturi za 2 uri. Nato se znova vzpostavi temperatura, ki je bila nastavljena prej.
- 4 Način **SUPER FREEZING**: vključi hlajenje zamrzovalnega razdelka pri najnižji temperaturi za 6 ur. Nato se znova vzpostavi temperatura, ki je bila nastavljena prej.
- 5 Ko so tipke zaklenjene, sveti simbol **Lock**.
- 6 Prikaz nastavljenе temperature zamrzovalnega razdelka
- 7 Prikaz nastavljenе temperature hladilnega razdelka

Alarm za odprta vrata

Če pustite katera od vrat odprta dlje kot 90 sekund, se oglasi ponavljajoč se alarm, ki se izključi, ko zaprete vrata.

Vsakodnevna uporaba

Pri prvi uporabi

Čiščenje notranjosti

Pred prvo uporabo aparata umijte notranjost in vse dele notranjega pribora z mlačno vodo in nekaj nevtralnega čistila, da odstranite značilen vonj novega izdelka, nato ga temeljito posušite.

Pomembno! Ne uporabljajte močnih in abrazivnih detergentov, saj lahko poškodujejo površine.

Vsakodnevna uporaba

Hrana	Mesto
Jajca	Vratna polica
Mlečni izdelki (maslo, sir)	Če je na voljo, predal BioFresh ali ohlajevalni predal Najnižje police
Sadje, zelenjava in solata	Predal za sadje in zelenjavo, predal Crisper ali predal EverFresh+ (če je na voljo)
Sveže meso, perutnina, sveže ribe, klobase, kuhana/pečena hrana	Če je na voljo, predal BioFresh ali ohlajevalni predal Najnižja polica
Hrana, pripravljena za zaužitje, pakirani izdelki, konzervirana hrana, vloženi izdelki	Zgornje police ali vratna polica
Pijače, steklenice, začimbe, prigrizki	Vratna polica
Ostanki	Srednje police

Vsakodnevna uporaba

SL Navodila za shranjevanje sveže hrane:

Shranjevanje v predalu za svežo hrano:

- Hladilnik naj bo nastavljen na priporočeno temperaturo 4 °C.
- Hrana, ki jo nameravate shraniti, mora biti ustrezno zaprta, da preprečite spremembe vonja ali okusa.
- V hladilniku ne shranjujte prevelikih količin hrane. Med hrano naj bo nekaj prostora, da omogočite kroženje hladnega zraka, kar zagotavlja boljše in enakomernejše hlajenje.
- Hrana, ki jo uživate vsak dan, mora biti shranjena na srednjem delu police, da skrajšate odprtost vrat.
- Med hrano in notranjimi stenami naj bo nekaj prostora, da omogočite pretok zraka. Če shranjujete hrano tako, da se dotika zadnje stene, se lahko primrzne nanjo.
- Preden shranite vročo (kuhano/pečeno) hrano v aparat, jo morate ohladiti na sobno temperaturo. Nato lahko toplo hrano postavite na spodnje police hladilnika. Ne postavljajte tople hrane v bližino hitro pokvarljive hrane.
- Zamrznjeno hrano odtajajte v predalu za svežo hrano. Tako lahko z zamrznjeno hrano ohladite predal za svežo hrano in prihranite energijo.
- Če je v hladilniku shranjeno nezrelo tropsko sadje (mango, melona, papaja, banana, ananas), se lahko pospeši proces staranja, zato to ni priporočljivo, ker se skrajšajo časi shranjevanja. Za določeno obdobje pa lahko v hladilnem delu pospešite zorenje zelo zelenega sadja (jabolka, hruškaj).
- Česen, čebulo, ingver in drugo korenasto zelenjava je treba hraniti v temnem in hladnem prostoru in ne v hladilniku.
- Če v hladilniku odkrijete pokvarjeno hrano, jo je treba zavreči. Če odkrijete gnilo hrano, očistite notranjo površino delov, ki so bili v stiku s hrano, da preprečite kontaminacijo.

- Velike posode hrane, kot je juha ali enolončnica, lahko razdelite v plitve posode za hitro hlajenje v hladilniku. Prav tako je treba na manjše kose razdeliti tudi velike kose pečenega mesa ali perutnine.
- Ne shranjujte nepakirane hrane v bližini jajc.
- Sadje in zelenjavo shranjujte ločeno in po skupinah: jabolka z jabolki, korenček s korenčki, sadje in zelenjava oddajata različne pline, ki lahko povzročijo kvarjenje druge hrane.
- Listnato zelenjavo vzemite iz plastičnih vrečk in jo pred shranjevanjem v hladilniku ovijte v papirnato brisačo ali kuhinjsko krpo. Če jo splaknete ali zmočite, je pred shranjevanjem ne pozabite posušiti.
- Sadje in zelenjavo, ki se hitro izsušita, shranjujte v perforiranih ali odprtih plastičnih vrečkah, ki ohranjajo vlažno okolje in hkrati omogočajo kroženje zraka.
- Različno hrano je treba shranjevati na različnih območjih glede na njene lastnosti:
"Preverite ustrezni klimatski razred aparata na ploščici s podatki. Za vaš aparat velja eden od spodnjih podatkov v skladu z nazivnim klimatskim razredom."
 - SN: Razširjeni zmerni: ta hladilni aparat je zasnovan za uporabo pri temperaturi okolja od 10 °C do 32 °C.
 - N: Zmerni: ta hladilni aparat je zasnovan za uporabo pri temperaturi okolja od 16 °C do 32 °C.
 - ST: Subtropski: ta hladilni aparat je zasnovan za uporabo pri temperaturi okolja od 16 °C do 38 °C.
 - T: Tropski: ta hladilni aparat je zasnovan za uporabo pri temperaturi okolja od 16 °C do 43 °C.

Vsakodnevna uporaba

Shranjevanje v zamrzovalnem delu:

- Priporočamo, da nastavite zamrzovalnik na $-20\text{ }^{\circ}\text{C}$, razen pri skrajnih okoljskih pogojih.
- 4–6 ur pred zamrzovanjem vklopite funkcijo hitrega zamrzovanja, da omogočite hitrejše zamrzovanje.
- Preden shranite vročo hrano v zamrzovalni del, jo morate ohladiti na sobno temperaturo.
- Hrana, narezana na majhne dele, hitreje zamrzne in jo je mogoče lažje odmrzniti ter pripraviti.
- Priporočamo, da hrano zapakirate, preden jo daste v zamrzovalnik.
- Da preprečite prekoračitev roka shranjevanja, na embalažo skladno z roki shranjevanja posamezne hrane zabeležite datum zamrznitve, časovno omejitev in vrsto hrane.
- Ne prekoračite rokov shranjevanja hrane, ki jih priporočajo proizvajalci hrane. Iz zamrzovalnika vzemite le toliko hrane, kot je potrebujete.
- Odmrznjeno hrano hitro porabite. Odmrznjene hrane ni dovoljeno znova zamrzovati, razen če jo skuhate. Uživanje znova zamrznjene sveže hrane, ki ni kuhana, ni varno.
- Pri zamrzovanju se izogibajte stiku sveže hrane z že zamrznjeno hrano. Lahko pride do odtajanja že zamrznjenih kosov.

Zamrzovanje sveže hrane

- Zamrzovalni razdelek je primeren za zamrzovanje sveže hrane in shranjevanje zamrznjene ali globoko zamrznjene hrane za dalj časa.
- Svežo hrano, ki jo želite zamrzniti, shranite v spodnji razdelek.
- Na ploščici s podatki je navedena največja količina hrane, ki jo je mogoče zamrzniti v 24 urah.
- Postopek zamrzovanja traja 24 ur: medtem ne vstavljajte dodatne hrane.

Shranjevanje zamrznjene hrane

Pri prvem vklopu ali po daljšem času neuporabe aparata naj naprava vsaj 2 uri deluje pri višjih nastavitvah, preden pričete vstavljati živila.

Pomembno! Če pride do odtaljevanja, na primer zaradi izpada elektrike, ki je daljše od »časa odtaljevanja«, navedenega na ploščici s podatki, je treba odtaljena živila hitro porabiti ali jih skuhati in nato po kuhanju ponovno zamrzniti.

Pozor! Etaža z 2 zvezdicama, s temperaturo med $-12\text{ }^{\circ}\text{C}$ in $-18\text{ }^{\circ}\text{C}$, ni primerna za sladoleđ.

Pri shranjevanju tovarniško zamrznjene hrane upoštevajte naslednje smernice:

- Vedno upoštevajte navodila proizvajalca glede trajanja shranjevanja hrane. Ne prekoračite teh rokov!
- Poskusite zagotoviti čim krajši čas med nakupom in shranjevanjem, da se ohrani kakovost hrane.
- Kupujte zamrznjeno hrano, ki je bila shranjena pri temperaturi $-18\text{ }^{\circ}\text{C}$ ali manj.
- Ne kupujte hrane, ki ima na embalaži led ali zmrzal. To pomeni, da so na eni točki izdelki morda bili delno odmrznjeni in nato znova zamrznjeni. Takšni dvigi temperature vplivajo na kakovost hrane.
- Priporočamo nastavitve temperature $4\text{ }^{\circ}\text{C}$ za predal za svežo hrano in $-20\text{ }^{\circ}\text{C}$ za zamrzovalni del, da se zagotovi boljše shranjevanje hrane.
- Če je temperatura nastavljena na priporočeni vrednosti $+4\text{ }^{\circ}\text{C}/-20\text{ }^{\circ}\text{C}$ (razen pri skrajnih okoljskih pogojih), se zagotovi daljša splošna svežina v predalu za svežo hrano in zamrzovalnem delu. Če je temperatura v predalu za svežo hrano nastavljena na nižjo vrednost, lahko sveže sadje in zelenjava delno zmrzneta oz. se poškodujeta zaradi nizkih temperatur, pri višji temperaturi pa se lahko hitro pokvarljiva hrana (mlečni izdelki, mesni izdelki) hitreje pokvari.

Etaža z 2 zvezdicama

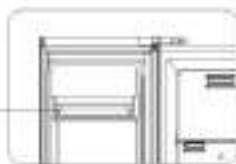

Vsakodnevna uporaba

Odtaljevanje

Zamrznjeno ali globoko zamrznjeno hrano lahko pred uporabo odtalite v hladilniku ali pri sobni temperaturi, odvisno od tega, koliko časa imate na voljo.

Manjše kose lahko kuhate še zamrznjene, vzete neposredno iz zamrzovalnika. V tem primeru bo čas kuhanja daljši.

Pribor Premične

police

Stene hladilnika so opremljene z vrstami vodil, v katera lahko po želji namestite police.

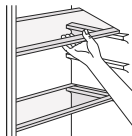

Nameščanje vratnih etaž

Da bi lahko shranjevali živila različnih velikosti, lahko vratne etaže postavite na različne višine. Te nastavite izvedete, kot sledi: počasi izvlecite etažo v smeri puščice, dokler se ne sprosti, nato jo namestite v želeni položaj.



Koristni nasveti in namigi

Nasveti za zamrzovanje

Da bi lahko čim boljše izkoristili zamrzovanje, vam podajamo nekaj pomembnih nasvetov:

- največja količina hrane, ki jo je mogoče zamrzniti v 24 urah je navedena na ploščici s podatki,
- zamrzovanje traja 24 ur, med časom zamrzovanja ne dodajajte dodatnih živil,
- zamrzujte le najboljše, sveža in dobro očiščena živila,
- živila shranite v manjših porcijah, da jih boste lahko hitro v celoti zamrznili in nato odmrzovali po potrebi,
- živila zavijte v aluminijasto folijo ali jih dajte v polietilenske vrečke in poskrbite, da bodo zrakotesno zaprta,
- sveža, nezamrznjena hrana naj se ne dolika že zamrznjene hrane, da se slednja ne segreje,
- pustite živila je mogoče hraniti bolje in dlje kot mastna; sol zmanjšuje čas hranjenja živil,
- če slađole jeste takoj po tem, ko ste ga vzeli iz zamrzovalnika, lahko povzroči omrzline na koži,
- priporočamo, da označite datum zamrzovanja posamezne embalažne enote živila,
- priporočamo, da označite datum zamrzovanja posamezne embalažne enote živila, da boste vedeli, kako dolgo je bilo živilo zamrznjeno.

Nasveti za shranjevanje zamrznjenih živil

Za optimalno delovanje tega aparata:

preverite, ali je bila zamrznjena hrana pravilno shranjena v trgovini, zamrznjeno hrano čim hitreje prinesite iz trgovine in jo shranite v zamrzovalnik,

ne odpirajte vrat prepogosto in jih ne pustite odprtih dlje, kot je to nujno potrebno.

Ko je hrana odmrznjena, prične hitro propadati in je ni mogoče znova zamrzniti.

Ne prekoračite rokov shranjevanja hrane, ki jih priporočajo proizvajalci hrane.

Nasveti za shranjevanje svežih živil

Za optimalno delovanje tega aparata:

- Ne shranjujte toplih živil ali hlapljivih tekočin v odprtih posodah.
- Prekrijte ali zavijte živila, zlasti če imajo močan vonj.

Nasveti za hlajenje

Uporabni napotki:

- Velja za vse vrste živil: hranite v polietilenskih vrečkah na steklenih policah na predalom za zelenjavo.
- Zaradi varnosti ne hranite svežih živil dlje kot dva dni.
- Kuhana hrana, hladne jedi itd. postavite na polico in jih pokrijte.
- Sadje in zelenjava: temeljito jih očistite in položite v za to namenjen predal.
- Maslo in sir: hranite v posebnih zrakotesnih posodah ali zavite v aluminijasto folijo ali v polietilenskih vrečkah, da čim bolj preprečite stik z zrakom.
- Steklenice z mlekom: naj imajo pokrov in jih hranite v etažah na vratih.
- Banane, krompir, čebula ali česen: če niso pakirani, jih hranite v hladilniku.

Čiščenje

Iz higienskih razlogov redno čistite notranjost hladilnika vključno z vsem priborom.



Pozor! Med čiščenjem aparat ne sme biti priključen na elektriko. Nevarnost električnega udara! Pred čiščenjem odklopite aparat od električnega napajanja in izvlecite vtič iz vtičnice ali odklopite omrežni odklopnik ali varovalko. Aparata ne čistite s parnim čistilnikom. V električne komponente lahko vdre voda – nevarnost električnega udara! Vroča para lahko poškoduje plastične dele. Preden aparat znova vključite, mora biti v celoti suh.

Pomembno! Eterična olja in organska topila lahko nažirajo plastične dele, npr. sok limone ali sok oranžne lupine, maslena kislina, čistila, ki vsebujejo ocetno kislino.

Vsakodnevna uporaba

- Te snovi ne smejo priti v stik z deli aparata.
- Ne uporabljajte abrazivnih čistil.
- Odstranite živila iz hladilnika. Shranite jih na hladno in jih pokrijte.
- Odklopite aparat od električnega napajanja in izvlecite vtič iz vtičnice ali odklopite omrežni odklopnik ali varovalko.
- Očistite zunanost in notranost naprave s krpo in mlačno vodo. Po čiščenju obrišite s čisto vodo in nato obrišite s suho krpo.
- Ko se naprava v celoti posuši, jo lahko znova vključite.

Odpravljanje težav



Pozor! Preden pričnete z odpravljanjem težav, odklopite električno napajanje. Odpravljanje težav, ki ni opisano v tem priročniku, lahko izvaja samo kvalificirani električar ali kompetentna oseba.

Pomembno! Med delovanjem se slišijo običajni zvoki (kompresor, pretakanje hladilnega sredstva).

Težava	Možen vzrok	Rešitev
Aparat ne deluje	Vtič ni pravilno vtaknjen v električno vtičnico	Vtaknite vtič.
	Pregorela ali okvarjena varovalka	Preverite varovalko in jo po potrebi zamenjajte.
	Vtičnica v okvari	Okvare električne napake naj odpravi električar.
Živila so pretopla.	Temperatura ni pravilno nastavljena.	Preverite razdelek Nastavitev temperature na začetku priročnika.
	Vrata so bila odprta dalj časa.	Vrata pustite odprta le, kolikor je nujno potrebno.
	V napravo ste v zadnjih 24 urah dali večjo količino toplih živil.	Za nekaj časa nastavite nižjo temperaturo.
	Naprava je postavljena preblizu vira toplote.	Preverite razdelek Mesto postavitve.
Naprava premočno hladi	Temperatura je nastavljena prenizko.	Za nekaj časa nastavite višjo temperaturo.
Neobičajni zvoki	Naprava ni postavljena vodoravno.	Znova nastavite nožice.
	Aparat se dotika zidu ali drugih predmetov.	Malce premaknite aparat.
	Ena od komponent na hrbtni strani naprave se dotika drugega dela naprave ali zidu.	Po potrebi previdno upognite del naprave.
Voda na tleh	Odprtina za odtok vode je zamašena.	Glejte razdelek Čiščenje in nega.
Stranske stene so vroče	To je običajno. Toplotni izmenjevalnik je vgrajen v stranske stene.	Če se morate dotikati stranskih sten, uporabite rokavice.

Če se napaka znova pojavi, se posvetujte s servisnim centrom.



ODSTRANJEVANJE

Ta oznaka pomeni, da tega izdelka ne smete odstranjevati skupaj z drugimi gospodinjskimi odpadki. Izrabljeno napravo dostavite na zbirno mesto za recikliranje električnih in elektronskih naprav. Glede teh zbirnih točk se posvetujte z lokalnimi uradi ali prodajalcem, pri katerem ste izdelek kupili. Vsako gospodinjstvo igra pomembno vlogo pri ravnanju z in recikliranju starih gospodinjskih aparatov. Pravilno odstranjevanje izrabljenih izdelkov pomaga preprečevati negativne posledice za okolje in človeško zdravje.

SL

ZAVRNITEV ODGOVORNOSTI / OPOZORILO

Nekatere (enostavne) napake lahko končni uporabnik ustrezno popravi, ne da bi prišlo do kakršnih koli varnostnih težav ali nevarne uporabe, pod pogojem, da so izvedene v mejah in v skladu z naslednjimi navodili (glejte poglavje "Samopopravila").

Če ni drugače dovoljeno v spodnjem poglavju "Samopopravila", bodo vsa popravila naslovljena na registriranega pooblaščenega serviserja, da se izognemo varnostnim težavam. Registrirani pooblaščen serviser je poklicni serviser, ki mu je proizvajalec odobril dostop do navodil in seznama nadomestnih delov tega izdelka v skladu z metodami, opisanimi v zakonodajnih aktih v skladu z Direktivo 2009/125/ES.

Vendar lahko samo servisni agent (tj. pooblaščen poklicni serviserji), do katerega lahko pridete prek telefonske številke, navedene v uporabniškem priročniku/ garancijskem listu ali prek pooblaščenega prodajalca, opravlja storitve v skladu z garancijskimi pogoji. Zato vas prosimo, da upoštevate, da za popravila, ki jih izvajajo poklicni serviserji (ki niso pooblaščen s strani Beko) ne bo veljala garancija.

Samopopravila

Končni uporabnik lahko sam izvede popravilo v zvezi z naslednjimi rezervnimi deli: vratni ročajji, vratni tečajji, pladnji, košare in vratna tesnila (posodobljen seznam je na voljo tudi na spletnem mestu support.beko.com od 1. marca 2021).

Poleg tega je treba za zagotovitev varnosti izdelka in za preprečitev nevarnosti resnih poškodb omenjeno samopopravilo opraviti po navodilih v uporabniškem priročniku za samopopravilo ali v navodilih, ki so na voljo na support.beko.com Zaradi lastne varnosti izdelek izključite iz električnega omrežja, preden se lotite kakršnega koli samopopravljanja.

Popravila in poskusi popravljanja končnih uporabnikov za dele, ki niso vključeni na tak seznam in/ali ne upoštevajo navodil v uporabniških priročnikih za samopopravilo ali so na voljo na support.beko.com, lahko sprožijo vprašanja varnosti, ki jih ni mogoče pripisati Beko, in garancija za ta izdelek ne velja.

Zato je zelo priporočljivo, da se končni uporabniki vzdržijo poskusov popravil, ki ne spadajo v omenjeni seznam rezervnih delov, in se v takšnih primerih obrnejo na pooblaščen poklicni serviserje ali registrirani poklicni serviser. Nasprotno, takšni poskusi končnih uporabnikov lahko povzročijo varnostne težave in poškodujejo izdelek ter posledično povzročijo požar, poplavo, električni udar in resne telesne poškodbe.

Primeri popravil, za katere se je treba obrniti na pooblaščen ali registrirane poklicne serviserje, so med drugim naslednji: kompresor, hladilni krogotok, matična plošča, inverterska plošča, plošča zaslona itd.

Proizvajalec/prodajalec ni odgovoren v primeru, ko končni uporabniki ne upoštevajo zgoraj navedenega.

Razpoložljivost rezervnih delov hladilnikov, ki ste ga kupili, je 10 let.

V tem obdobju bodo na voljo originalni nadomestni deli za pravilno delovanje hladilnik. Hladilnik, ki ste ga kupili, ima najmanj 24-mesečno garancijo.

Garantiebedingungen

Anschrift:

Beko Deutschland GmbH
Thomas-Edison-Platz 3
D-63263 Neu-Isenburg

Kundendienst-Tel.: 06102-86 86 891

Fax: 01805-414 400 *

E-Mail: Kundendienst@beko.com

Ersatzteile-Tel.: 01805-242 515 *

Fax: 01805-345 001*

E-Mail: ersatzteile@beko.com

Sehr geehrte Kundin, sehr geehrter Kunde,

wir gratulieren Ihnen zum neuen Gerät der Marke Beko und wünschen Ihnen viel Freude daran. Sollten Sie dennoch einmal einen Grund zu einer Reklamation erkennen, dann wenden Sie sich bitte an unseren Kundendienst. Geben Sie im Falle einer Störung Ihre genaue Anschrift, Telefonnummer und den GERÄTETYP (vom Typenschild des Gerätes) an.

Hinweis für Kühl- und Gefriergeräte, Achtung!

Um voll funktionsfähig zu sein, benötigt Ihr Gerät nach dem Transport ca. 24 Stunden, in denen sich das Kühlmittel stabilisiert. Sofern es nicht vermeidbar ist und Sie das Gerät sofort nach Aufstellung mit Gefriergut bestücken wollen, müssen Sie damit rechnen, dass die rote Lampe bis zur Stabilisierung des Kühlkreislaufs aufleuchtet. Die Kühlleistung beginnt jedoch vom Augenblick des Anschlusses an sich auf zu bauen.

Die Garantiezeit beträgt 24 Monate ab Kaufdatum.

Bedingungen:

Dieses Gerät wurde nach den modernsten Methoden hergestellt und geprüft. Der Hersteller leistet unabhängig von der gesetzlichen Gewährleistungsverpflichtung des Verkäufers / Händlers für die Dauer von 24 Monaten, gerechnet vom Tag des Kaufes, Garantie für einwandfreies Material und fehlerfreie Fertigung.

Der Garantieanspruch erlischt bei Eingriffen durch den Käufer oder durch Dritte, die vom Hersteller nicht für den Service autorisiert sind oder wenn das Gerät zu gewerblichen Zwecken eingesetzt wird. Schäden die durch unsachgemäße Behandlung oder Bedienung, durch falsches Aufstellen oder Aufbewahren, durch unsachgemäßen Anschluss, oder fehlerhafte Installationen sowie durch höhere Gewalt oder sonstige äußere Einflüsse entstehen, fallen nicht unter die Gewährleistung.

Abhilfemöglichkeiten:

Wir behalten uns vor, bei Reklamationen die defekten Teile auszubessern oder zu ersetzen oder das Gerät auszutauschen. Ausgetauschte Teile oder ausgetauschte Geräte gehen in unser Eigentum über. Nur wenn durch Nachbesserung(en) oder Umtausch des Gerätes die herstellereitig vorgesehene Nutzung endgültig nicht zu erreichen sein sollte, kann der Käufer aus Gewährleistung innerhalb von 24 Monaten, gerechnet vom Tag des Kaufes, Herabsetzung des Kaufpreises oder Aufhebung des Kaufvertrages verlangen. Nachbesserungen verlängern nicht die Gewährleistungszeit. Schadenersatzansprüche, auch hinsichtlich Folgeschäden, sind, soweit sie nicht auf Vorsatz oder grober Fahrlässigkeit beruhen, ausgeschlossen.

Bei unnötiger oder unberechtigter Beanspruchung des Kundendienstes berechnet dieser Zeit- und Wegeentgelt. Reklamationen sind unmittelbar nach Feststellung zu melden. Der Garantieanspruch ist vom Käufer, durch Vorlage der Kaufquittung, nachzuweisen. Bei Nicht-vorlage ist die Reparatur kostenpflichtig. Eine Rückerstattung – nach späterer Einsendung der Kaufquittung – kann nur innerhalb von einem Monat nach Rechnungsdatum gewährt werden.

**Diese Garantiezusage ist gültig innerhalb der Bundesrepublik Deutschland
*) 0,14 EUR/Min. aus dem Festnetz der T-Com; Mobilfunk max. 0,42 EUR/Min. (nur für Deutschland)**



**Contacto para asistencia técnica:
902 877 665/ 932 992 581**

CONDICIONES DE GARANTIA - ESPAÑA

El presente certificado cubre la garantía de reparación de su electrodoméstico durante dos años, a partir de la fecha de venta, contra todo defecto de funcionamiento proveniente de fabricación o materiales; o de sustitución del aparato, salvo que una de estas opciones resulte imposible o desproporcionada respecto de la otra. Cuando usted detecte un defecto o anomalía en el aparato contacte de forma inmediata con nosotros, un plazo de dos meses es el límite para informarnos de la falta de conformidad. El cargo de desplazamiento está incluido en la reparación, excepto para pequeños electrodomésticos que pueden ser transportados al taller del servicio oficial de la marca. En caso de sustitución, el plazo de garantía se suspende y el nuevo aparato mantendrá el periodo de vigencia del aparato sustituido, y como mínimo 6 meses de garantía.

La presente garantía sólo será válida si se presenta factura, ticket de compra o el albarán de entrega del producto correspondiente si éste fuera posterior a la fecha de factura. La presente garantía es válida en el territorio español y portugués para los aparatos distribuidos por Beko Electronics España S.L.. La garantía sólo tendrá validez sobre el primer comprador o adquirente del producto. La garantía será válida para aparatos adecuados a las condiciones climáticas y medioambientales en que estén ubicados.

EXCLUSIONES DE LA GARANTIA

El coste de la reparación será a cargo del usuario en los siguientes casos:

- Los aparatos utilizados para uso profesional o no exclusivamente doméstico, en establecimientos públicos, industriales o comerciales.
- Los aparatos desmontados o manipulados por personas ajenas a los servicios técnicos expresamente autorizados.
- Las instalaciones, transporte, sustitución de aparatos, puestas en marcha, cambio de sentido de puertas.
- Intervenciones de mantenimiento o de información sobre el uso de los aparatos.
- Cambio de inyectores en aparatos de gas.
- Las averías provocadas por falta de mantenimiento o limpieza o aquellas provocadas por un uso indebido, sobrecarga, abandono o de manera no conforme a las instrucciones de uso o de instalación de los aparatos.
- Las averías producidas por causas fortuitas, siniestros de fuerza mayor o derivados de instalación incorrecta y en general, averías por causas ajenas al propio aparato.
- Las averías provocadas por conexiones que puedan presentar fluctuaciones, irregularidades o falta de uniformidad en el suministro, por ejemplo: suministro de agua impulsado por grupos de presión, energía solar, energía eólica, generadores eléctricos, u otro tipo de suministro no normalizado.
- La sustitución de materiales rotos o deteriorados por desgaste o uso normal del aparato tales como juntas, plásticos, gomas, correas, cristales, escobillas, bombillas, asas, tiradores, tapas de quemadores, filtros, rejillas, ánodos de sacrificio (magnesio o similares) de calentadores o calderas, etc.
- Los aparatos que presenten oxidación, o daños por corrosión en esmaltes o pinturas, que puedan ser provocados por efectos químicos o electroquímicos del agua o cualquier otra sustancia, o aceleradas por circunstancias ambientales o climáticas no propicias.
- Defectos estéticos en serigrafía o pintura.
- Los daños de transporte o manipulación, golpes, etc.
- Los aparatos deben instalarse de forma accesible para su reparación, debiendo asumir el usuario los costes necesarios para el acceso al aparato para su reparación y sustitución.

La presente garantía no afecta a los derechos de que dispone el consumidor conforme a lo previsto en el Real Decreto 1/2007, de 16 de noviembre, por el que se aprueba el texto refundido de la Ley General para la Defensa de los Consumidores y Usuarios y otras leyes complementarias, y la Ley 3/2014 que la modifica.

El Servicio Oficial de Asistencia Técnica resolverá cualquier incidencia que pudiera precisar su electrodoméstico siempre que el aparato esté instalado de forma accesible.

Para asegurarse que su electrodoméstico va a ser intervenido por un técnico oficial autorizado, rogamos solicite el carnet avalado por ANFEL (Asociación Nacional de Fabricantes de Electrodomésticos) a nuestros técnicos.

Las marcas BEKO, ALTUS, ARDEM, BLOMBERG, NORTLINE y GRUNDIG se distribuyen por Beko Electronics España S.L.

DATOS APARATO (a rellenar por el Distribuidor):

Titular:		Sello Establecimiento:
Modelo:	Núm. serie:	
Establecimiento:	Fecha de compra:	

El garante e importador de su electrodoméstico es: BEKO ELECTRONICS ESPAÑA S.L. Calle Provenza nº 388 3º Barcelona 08025, España. El producto ha sido fabricado por ARÇELIK A.S (Arçelik A.S.Sütlüce Karagaç Cad. No:2-6 34445 Beyoglu, Istanbul, Turkey).

Conózcamos mejor en nuestra página: www.beko.es. Conserve este documento, es importante para usted.



**Contacte a assistência técnica:
00351 225191300/
00351 225191309**

CONDIÇÕES DE GARANTIA - PORTUGAL

Este certificado cobre a garantia de reparação do seu eletrodoméstico por dois anos a contar da data de compra, contra defeitos de funcionamento provenientes do fabrico ou dos materiais; ou de substituição do dispositivo, a menos que uma dessas opções seja impossível ou desproporcionada em relação à outra. Quando detetar um defeito ou anomalia no aparelho entre imediatamente em contacto connosco, existe um prazo limite de dois meses para nos informar sobre a falta de conformidade. O valor da deslocação está incluído na reparação, com exceção de pequenos aparelhos que podem ser transportados para a oficina do serviço oficial da marca. Em caso de substituição, o período de garantia fica suspenso e o aparelho irá manter o prazo de validade do aparelho substituído e no mínimo 6 meses de garantia.

Esta garantia só será válida se a fatura, recibo de venda ou a entrega do produto em questão for posterior à data da fatura. Esta garantia é válida em território espanhol e português para aparelhos distribuído pela Beko Electronics Espanha SL. A garantia só é válida para o primeiro comprador ou adquirente do produto. A garantia é válida para dispositivos adaptados às condições climáticas e ambientais em que se situam.

EXCLUSÕES DA GARANTIA

O custo da reparação será pago pelo utilizador nos seguintes casos:

- Aparelhos utilizados para uso profissional ou não exclusivamente doméstico, em estabelecimentos comerciais, industriais ou públicos.
- O equipamento desmontado ou adulterado por alguém que não seja expressamente autorizado pelos serviços técnicos.
- A instalação, transporte, substituição de equipamento, colocação em funcionamento, alteração do sentido das portas.
- Intervenções de manutenção ou informações sobre a utilização dos aparelhos.
- Alteração de injetores em aparelhos a gás.
- As avarias causadas pela falta de manutenção ou limpeza, ou aquelas causadas por um uso inadequado, sobrecarga, abandono ou de forma a não respeitar as instruções de uso ou instalação dos aparelhos.
- As avarias provocadas por causas acidentais, sinistros de força maior ou resultantes de instalação inadequada e em geral, avarias por razões não relacionadas com o produto.
- As avarias causadas por ligações que podem apresentar flutuações, irregularidades ou falta de uniformidade no fornecimento, por exemplo: abastecimento de água, impulsionado por pressão, energia solar, energia eólica, geradores de energia elétrica ou outro tipo de fornecimento não-padrão.
- Os materiais quebrados ou danificados por desgaste ou uso normal do aparelho tais como juntas, plásticos, borracha, correias, vidros, pincéis, lâmpadas, asas, puxadores, tampas de queimadores, filtros, grades, etc.
- Os aparelhos que apresentem oxidação, ou danos por corrosão em esmaltes ou tintas, que possam ter sido causados por efeitos químicos ou eletroquímicos da água ou de qualquer outra substância, ou aceleradas por circunstâncias ambientais ou climáticas não propícias.
- Defeitos estéticos em serigrafia ou pintura.
- Os danos causados por transporte ou manuseio, colisões, etc.
- Os aparelhos devem ser instalados de forma acessível em caso de reparação e o utilizador deve assumir os custos necessários para aceder ao aparelho para reparação e substituição.

As marcas BEKO, ALTUS, ARDEM, BLOMBERG, NORTLINE e GRUNDIG são distribuídas por Beko Electronics Espanha S.L.

DADOS DO APARELHO (a ser preenchido pelo Distribuidor):

Detentor:		Carimbo do estabelecimento:
Modelo:	N.º série:	
Estabelecimento:	Data de compra:	

O fiador e o importador do seu eletrodoméstico é: BEKO ELECTRONICS ESPAÑA S.L. Calle Provenza nº 388 3º Barcelona 08025, Espana. O produto foi fabricado por ARÇELIK A.S (Arçelik A.S.Sütluce Karaagaç Cad. No:2-6 34445 Beyoglu, Istanbul, Turquia).

Conheça-nos melhor na nossa página: www.beko.es. Conserve este documento, é importante para si.



CERTIFICAT DE GARANȚIE

Tensiune de alimentare/frecvență: 220-240V~, 50-60Hz

Importator: ARCTIC S.A., Găești, Dâmbovița, str. 13 Decembrie nr. 210, email: office@arctic.ro

TIP: Aparat frigorific pentru uz casnic

Model / Serie:.....

VÂNZĂTOR

Nr. factură:.....Data:

Vânzător (firma, localitatea):

CUMPĂRĂTOR

NumeLocalitatea

Str.Nr.BlocSc.Et.Ap.

Județ TelefonE-mail

S-a efectuat proba de funcționare a aparatului, s-a prezentat modul de folosire, s-au predat instrucțiunile de utilizare și toate accesoriile. Am primit aparatul în perfectă stare de funcționare.

Stimați clienți,

La cumpărare vă recomandăm să solicitați efectuarea probei de funcționare și să verificați existența instrucțiunilor de utilizare și a accesoriilor.

Pentru a putea beneficia de toate avantajele produselor și serviciilor noastre vă rugăm:

- să citiți cu atenție și să respectați recomandările prezentate în "Instrucțiunile de utilizare",

- să păstrați cu grijă acest certificat pentru a-l putea prezenta (împreună cu documentul fiscal de achiziție), personalului SERVICE ARCTIC, la orice sesizare efectuată în perioada de garanție.

Vă mulțumim că ați optat pentru cumpărarea unui produs Beko!

Durata medie de utilizare a produselor BEKO este de 10 ani
Perioada de garanție legală de conformitate este de 2 ani de la intrarea produsului în posesia consumatorului.

Art. 22, alin. 3-6, din L449/2003, modificata de OG 9/2016:

- (3) Timpul de nefuncționare din cauza lipsei de conformitate apărute în cadrul termenului de garanție prelungeste termenul de garanție legală de conformitate și cel al garanției comerciale și curge, după caz, din momentul la care a fost adusă la cunoștința vânzătorului lipsa de conformitate a produsului sau din momentul prezentării produsului la vânzător/unitatea service până la aducerea produsului în stare de utilizare normală și, respectiv, al notificării în scris în vederea ridicării produsului sau predării efective a produsului către consumator.

- (4) Produsele de folosință îndelungată care înlocuiesc produsele defecte în cadrul termenului de garanție vor beneficia de un nou termen de garanție care curge de la data preschimbării produsului.

- (5) Produsele de folosință îndelungată defectate în termenul de garanție legală de conformitate, atunci când nu pot fi reparate sau când durata cumulată de nefuncționare din cauza deficiențelor apărute în termenul de garanție legală de conformitate depășește 10% din durata acestui termen, la cererea consumatorului, vor fi înlocuite de vânzător sau acesta va restitui consumatorului contravaloarea produsului respectiv.

- (6) Termenul de garanție curge de la data intrării bunului respectiv în posesia consumatorului, inclusiv pentru bunurile noi de folosință îndelungată, obținute prin tragere la sorți la tombole, câștigate la concursuri și similare sau acordate cu reducere de preț ori gratuit de către operatorii economici.

Garanția oferită nu exclude garanția de viciu ascuns, conform OG 21/1992 (R2) privind protecția consumatorului și Codul Civil.



Service-ul acestui produs este asigurat de ARCTIC S.A. cu sediul în Găești, Dâmbovița, str. 13 Decembrie nr. 210. *9010 • www.arctic.ro • www.beko.ro • e-mail: service@arctic.ro
Program Call Center: Luni - Vineri 08:30 - 20:00; Sâmbătă 08:30 - 17:00

UNITĂȚILE SERVICE ALE ARCTIC S.A. EXECUTĂ REPARAȚII ÎN TERMENUL DE GARANȚIE ȘI ÎN AFARA ACESTUIA

Nr. crt.	Data Reclamației	Data primirii în reparație	Reparat			Reparația curentă și/sau componentă înlocuită	Prelungirea termenului de garanție	Efectuarea verificării	
			Programat	Data ridicării aparatului	Cauza întârzierii			SERVICE	CLIENT

CONDIȚIILE DE GARANȚIE LEGALĂ DE CONFORMITATE :

1. Garanția se aplică numai dacă documentul fiscal de achiziție împreună cu acest certificat sunt prezentate împreună cu produsul reclamat. Pentru orice defecțiune apărută în perioada de garanție sau post garanție, apelați la magazinul de unde a fost achiziționat produsul sau direct la Call Center Arctic. Termenul de garanție se prelungește cu timpul scurs de la data semnării defectului și până la data repunerii aparatului în stare de funcționare. Prelungirea termenului de garanție se va înscrie în certificatul de garanție de către unitatea SERVICE care a efectuat reparația.
2. Garanția acoperă repararea și/sau înlocuirea pieselor constatate ca defecte (necauzate de consumator) de către tehnicienii Service Arctic.
3. La cumpărare vă recomandăm să solicitați efectuarea probei de funcționare și să verificați existența tuturor accesoriilor și a instrucțiunilor de utilizare. Produsul trebuie să funcționeze corespunzător și să nu prezinte defecte vizibile ale pieselor și accesoriilor.
4. Termenul de realizare a operațiilor de reparare, înlocuire sau întreținere este de 15 zile calendaristice de la data la care cumpărătorul a sesizat defecțiunea la magazinul de unde a achiziționat produsul sau direct la Call Center Arctic.

Reclamațiile referitoare la aspectele prevăzute mai jos, se rezolvă numai contra cost :

- a) nefuncționarea lămpilor de iluminare;
- b) accesoriile care nu au defecte ascunse de material constatate de tehnicienii Service Arctic;
- c) piesele și accesoriile care prezintă lovituri, zgărieturi, spărturi sau deformări.

PRODUSUL NU BENEFICIAZĂ DE GARANȚIE LEGALĂ DE CONFORMITATE ÎN URMĂTOARELE CAZURI:

1. Nu au fost respectate instrucțiunile de transport, manipulare, instalare, utilizare și întreținere prescise.
2. Subansamblurile și accesoriile casabile care se deteriorează în timpul transportului vor fi înlocuite de vânzător (în cazul în care asigură transportul).
3. Garanția nu se acordă subansamblurilor și accesoriilor casabile ale produselor care suferă deteriorări din vina consumatorului.
4. Tensiunea de alimentare are valori care nu se încadrează în limitele prevăzute de standarde (SREN 50160).
5. Instalația electrică a utilizatorului prezintă improvizații sau neconformități.
6. Produsul a fost folosit în alte scopuri decât cel pentru care a fost proiectat.
7. Produsul a suportat intervenții (reparații, modificări) din partea unor persoane neautorizate de producător.

Drepturile consumatorului sunt cele prevăzute în Legea 449/2003 (republicată) și OG 21/1992 (republicată).



BEKO S.A, ul. Puławska 366, 02-819 Warszawa
www.beko.pl e-mail: serwis@beko.com.pl, fax 22 321 0 691

INFOLINIA 222 50 14 14



Podpis i pieczęć instalatora (z numerem uprawnień) w przypadku montażu urządzeń gazowych lub płyt i piekarników elektrycznych

Aby otrzymał więcej informacji dotyczących serwisu np. gdzie kupić czy zamiennie lub akcesoria należy odwiedzić strony internetowe www.beko.pl i wybrać zakładkę serwis.

Proszę zarejestrować swoje urządzenie na www.beko.pl, a otrzymasz dodatkowe korzyści (szczegóły na stronie internetowej)

WARUNKI GWARANCJI BEKO S.A.

BEKO spółka akcyjna z siedzibą w Warszawie (02-819), przy ulicy Puławskiej 366, wpisana do rejestru przedsiębiorców prowadzonego przez Sąd Rejonowy dla m.st. Warszawy w Warszawie, XIII Wydział Gospodarczy Krajowego Rejestru Sądowego, pod numerem: 0000078147 (dalej: „**BEKO**”) udziela gwarancji jakości (dalej: **Gwarancja**) na wprowadzone przez BEKO do obrotu na terenie Polski produkty marki BEKO (dalej: **Urządzenia**) osobom, które nabyły te produkty („**Użytkownik**”) na następujących warunkach:

I. ZAKRES OCHRONY.

1. BEKO gwarantuje, że Urządzenie zakupione przez Użytkownika jest wolne od wad produkcyjnych lub materiałowych, powstałych z przyczyn tkwiących w tym Urządzeniu (dalej: „**Wada**”), które ujawnią się w ciągu terminu określonego w części II. niniejszych Warunków Gwarancji (dalej: „**Okres Gwarancyjny**”).
2. W razie ujawnienia się Wady Produktu w trakcie Okresu Gwarancyjnego, zostanie ona usunięta na koszt BEKO w sposób uzależniony od właściwości wady, na zasadach i w zakresie określonym w niniejszych Warunkach Gwarancji.
3. BEKO zobowiązuje się do usunięcia Wady poprzez dokonanie nieodpłatnej naprawy lub wymiany Urządzenia, bądź też reklamacja zgłoszona na podstawie niniejszych Warunków Gwarancji zostanie rozpoznana w inny sposób uzgodniony przez BEKO i Użytkownika.
4. Udzielona gwarancja jest ważna na terytorium **Rzeczypospolitej Polskiej**.

II. CZAS TRWANIA GWARANCJI.

1. Okres Gwarancyjny wynosi **24 miesiące** licząc od daty zakupu Urządzenia przez pierwszego Użytkownika, z zastrzeżeniem wynikającym z punktu 2 poniżej.
2. Udzielona gwarancja nie obejmuje Urządzeń zakupionych później niż 36 miesięcy licząc od daty produkcji Urządzenia zgodnie z numerem seryjnym znajdującym się na tabliczce znamionowej Urządzenia.

III. PROCEDURA ZGŁOSZENIA REKLAMACYJNEGO.

1. Wady Urządzenia ujawnione w Okresie Gwarancyjnym będą usuwane pod warunkiem przedstawienia przez Użytkownika dowodu zakupu tego Urządzenia zawierającego oznaczenia niezbędne do jego identyfikacji (model, datę zakupu).
2. W przypadku zgłoszenia wad Urządzeń, które wymagają fachowej instalacji do sieci elektrycznej lub gazowej (t.j.: kuchnie, płyty grzewcze i piekarniki elektryczne), realizacja uprawnień z Gwarancji uzależniona jest od przedstawienia przez Użytkownika dowodu, na którym widnieją dane instalatora oraz jego numer uprawnień elektrycznych lub gazowych.
3. Uprawnienia wynikające z niniejszych Warunków Gwarancji mogą być zrealizowane przez Użytkownika wyłącznie w Autoryzowanych Punktach Serwisowych BEKO (dalej: „**Serwis**”) po uprzednim dokonaniu zgłoszenia na Infolinii BEKO pod numerem telefonu: 222 50 14 14. Lista wszystkich lokalizacji Serwisu dostępna jest na stronie internetowej BEKO www.beko.pl
4. Urządzenie do zabudowy meblowej powinno być udostępnione do naprawy przez Użytkownika lub Sprzedawcę w sposób umożliwiający przystąpienie do jego naprawy przez pracowników Serwisu Beko.
5. Wady Urządzenia będą usunięte w terminie 21 dni od daty zgłoszenia Wady na Infolinii BEKO.
6. Jeżeli część zamienna wymieniana w ramach uprawnień wynikających z niniejszych Warunków Gwarancji Urządzenia jest sprowadzana z zagranicy, termin naprawy, o którym mowa w punkcie 5 powyżej, może ulec wydłużeniu jednak, nie więcej niż do 30 dni licząc odpowiednio od daty zgłoszenia Wady na Infolinii BEKO. BEKO zastrzega, że w wyjątkowych przypadkach, gdy Wada nie wpływa na funkcjonowanie Urządzenia, dopuszczalne jest przekroczenie terminu 30 dni opisanego w zdaniu poprzedzającym, jednak nie więcej niż o 30 kolejnych dni. O każdorazowym przekroczeniu terminu usunięcia Wady ponad terminy określone w punkcie 5 powyżej, Użytkownik zostanie poinformowany przez BEKO.
7. Po usunięciu Wady, Urządzenie zostanie dostarczone Użytkownikowi na koszt BEKO.

IV. WYŁ. CZENIA.

1. Warunkiem skorzystania z niniejszych Warunków Gwarancji jest:
 - a. użytkowanie Urządzenia zgodnie z Instrukcją Obsługi dołączoną do tego Urządzenia i jego przeznaczeniem, jak również odpowiednia konserwacja Urządzenia;
 - b. użytkowanie w warunkach indywidualnego gospodarstwa domowego;
 - c. stosowanie osprzętu zalecanego przez producenta;
 - d. brak ingerencji w Urządzenie przez osoby do tego nieupoważnione;
 - e. brak ingerencji w tabliczkę znamionową z numerem seryjnym Urządzenia.
2. Udzielona przez Beko Gwarancja nie obejmuje:
 - a. wad powstałych z przyczyn innych niż tkwiące w Urządzeniu;
 - b. czynności przewidzianych w Instrukcji Obsługi, do wykonania których zobowiązany jest Użytkownik Urządzenia, instalacji oraz regulacji urządzenia gazowego (w tym ustawienia płomienia oszczędnościowego palników, wymiana dysz itp.);
 - c. usterek powstałych w wyniku nieprawidłowego lub niewłaściwego użytkowania, niedbalstwa, przypadkowego uszkodzenia Urządzenia, nieodpowiedniego napięcia prądu lub dokonania jakichkolwiek zmian, które mają wpływ na niewłaściwe działanie Urządzenia, i które naprawiane były przez osoby nieupoważnione, używania instalacji niezgodnych z odpowiednimi Polskimi Normami i innych niż wymienione w Instrukcji Obsługi Urządzenia;
 - d. uszkodzeń mechanicznych, termicznych, chemicznych, korozji, innych uszkodzeń spowodowanych działaniem lub zaniedbaniem Użytkownika lub powstałych na skutek działania sił zewnętrznych (do których zalicza się w szczególności wyładowania atmosferyczne, skoki napięcia, wszystkiego rodzaju awarie domowej instalacji wodno-kanalizacyjnej, itp.), a także powstałych na skutek przedostania się zanieczyszczeń lub ciał obcych do Urządzenia.
 - e. elementów ze szkła oraz plastiku;
 - f. odbarwień Urządzenia lub poszczególnych jego części;
 - g. usterek powstałych w wyniku niewłaściwego montażu Urządzenia w zabudowie meblowej, niezgodnego z Instrukcją Obsługi Urządzenia lub innymi wytycznymi dotyczącymi montażu sprzętu w zabudowie meblowej określonymi przez Producenta;
 - h. usterek powstałych na skutek przechowywania i użytkowania Urządzenia w warunkach, które są niezgodne z normalnymi warunkami domowymi określonymi wymaganiami powszechnie obowiązujących przepisów prawa i odpowiednich Polskich Norm.

V. POZOSTAŁE POSTANOWIENIA.

Niniejsze warunki gwarancji mają zastosowanie do Urządzeń zakupionych od dnia 25.12.2014 r. **Gwarant o wadacza, e niniejsza Gwarancja jest udzielana U ytkownikowi dodatkowo i nie wył cza, nie ogranicza ani nie zawiesz a uprawnie U ytkownika wynikaj cych z przepisów o r kojmi za wady rzeczy sprzedanej na podstawie Kodeksu cywilnego.**



CERTIFICATO DI GARANZIA

La presente garanzia commerciale si intende a giuntiva e non sostitutiva di ogni altro diritto di cui gode il consumatore, intendendo per consumatore esclusivamente colui che utilizza il bene per scopi estranei all'attività imprenditoriale o professionale eventualmente svolta pertanto per uso domestico/privato, e in particolare non pregiudica in alcun modo i diritti del consumatore stabiliti dalla Dlgs 206/05. BEKO Italy S.r.l. in conformità alla facoltà prevista dalla legge, offre al consumatore una garanzia commerciale a giuntiva, nei termini e nei modi di seguito indicati.

Questo certificato non deve essere spedito per la convalida. E' valido e operante solo se conservato assieme alla ricevuta fiscale o altro documento reso fiscalmente obbligatorio.

Condizioni di Garanzia

1. BEKO Italy S.r.l. garantisce l'apparecchio per un periodo di 2 anni dalla data di acquisto (12 mesi se acquistato con fattura di vendita e non con scontrino fiscale).
2. La garanzia è valida esclusivamente sul territorio italiano compresa la Repubblica di San Marino e la città del Vaticano e deve essere comprovata da scontrino fiscale o fattura, che riportino il nominativo del Rivenditore, la data di acquisto dell'apparecchio nonché gli estremi identificativi dello stesso (tipo, modello).
3. Per garanzia s'intende la sostituzione o riparazione gratuita delle parti componenti l'apparecchio che sono risultate difettose all'origine, per vizi di fabbricazione.
4. L'utente decade dai diritti di garanzia se non denuncia il difetto di conformità entro 2 mesi dalla scoperta dello stesso.
5. Uscita del tecnico: gratuita per i primi 6 mesi di garanzia, a pagamento per gli altri 18 mesi nel caso l'utente non sia in grado di provare che il difetto sia dovuto a vizio di conformità del prodotto.
6. Manodopera e ricambi gratuiti per i 24 mesi del periodo di garanzia.
7. L'intervento di riparazione viene effettuato al domicilio dell'utente, fatto salvo i casi di impossibilità oggettiva o di forza maggiore.
8. La riparazione o sostituzione dei componenti o dell'apparecchio stesso, non estendono la durata della garanzia.
9. Manopole, lampade, parti in vetro e in plastica, tubazioni e accessori così come tutte le parti asportabili e tutte le parti estetiche, non sono coperte da garanzia.
10. Tutti i materiali soggetti ad usura (guarnizioni in gomma, cinghie, manicotti ecc.) non sono coperti da garanzia a meno che venga dimostrata la difettosità risalente a vizio di fabbricazione delle stesse.
11. La BEKO Italy S.r.l. declina ogni responsabilità per eventuali danni che possano derivare, direttamente od indirettamente, a persone e cose come conseguenza del mancato rispetto delle istruzioni tutte, incluse nell'apposito Manuale per l'uso dell'apparecchio allegato a ciascuno apparecchio, da parte dell'utente ed in particolar modo per quanto concerne le avvertenze relative alla installazione, all'uso ed alla manutenzione dell'apparecchio stesso.
12. La garanzia non diventa operante e l'assistenza sarà effettuata totalmente a pagamento nei seguenti casi:
 - a. Danni dovuti al trasporto o alla movimentazione delle merci.
 - b. Interventi di installazione e montaggio, così come l'errata connessione o errata erogazione dalle reti di alimentazione, mancanza di allacciamento alla presa di terra, e tutte le eventuali regolazioni come la registrazione delle porte nei frigoriferi e/o l'inversione dell'apertura, livellamento prodotti, eliminazione staffe fissaggio vasca, la sostituzione degli ugelli e la regolazione del minimo su cucine e piani cottura.
 - c. Installazione errata, imperfetta o incompleta, per incapacità d'uso da parte dell'utente o dell'installatore, se mancano gli spazi necessari ad operare attorno ai prodotti, per eccessiva o scarsa temperatura dell'ambiente.
 - d. Interventi nei quali non è stato riscontrato il difetto lamentato, o per generici problemi di funzionamento causati da errata impressione del cliente (problemi di asciugatura, rumorosità, difetti di lavaggio, eccessiva formazione di schiuma, di centrifuga, di raffreddamento, di riscaldamento, ecc.).
 - e. Interventi su prodotti installati ad oltre mt. 2,50 da un piano di lavoro stabile, o in posizioni disagiate e pericolose (tetti ecc.) che non possano quindi garantire l'incolumità dell'operatore come stabilito dalla legge 626-94 relativa alla sicurezza sul lavoro.
 - f. Danni causati da agenti atmosferici (fulmini, terremoti, incendi, alluvioni, ecc.)
 - g. Se il numero di matricola risulta asportato, cancellato o manomesso.
 - h. Riparazioni, modifiche o manomissioni effettuate da persone non autorizzate dal produttore o comunque per cause non dipendenti dal prodotto. Per guasti dovuti a mancanza di regolare manutenzione (pulizia batterie condensanti, fori di drenaggio acqua di condensa, filtri scarico ed entrata acqua, eliminazione corpi estranei ecc.).
 - i. Mancanza dei documenti fiscali o se gli stessi risultano contraffatti o non inerenti al prodotto.
 - j. L'uso improprio dell'apparecchio, non di tipo domestico o diverso da quanto stabilito dal produttore, fa decadere il diritto alla Garanzia.
 - k. Per tutte le circostanze esterne che non siano riconducibili a difetti di fabbricazione dell'elettrodomestico.
 - l. Si intendono a pagamento anche tutti gli eventuali trasporti necessari per lo svolgimento degli interventi legati ai casi citati.

Il Servizio Assistenza di BEKO Italy S.r.l. è l'unico autorizzato a riparare i prodotti a marchio BEKO.

Durante e dopo il periodo di garanzia, vi consigliamo di rivolgervi sempre ai nostri centri di assistenza autorizzati. Per contattare il Centro di Assistenza Tecnica Autorizzato operante nella sua zona chiamare il numero unico per l'Italia:

02.03.03

Prima di contattare l'assistenza tecnica, al fine di agevolare la gestione della chiamata, è necessario avere a portata di mano il modello del prodotto e il documento fiscale di acquisto.

R5/31032016/2960480007

5744681900-AB



GARANTIEURKUNDE Österreich

Für unsere Geräte übernehmen wir die Garantie zu den nachfolgend angeführten Bedingungen:

1. **beko** gewährt eine Garantie von 24 Monaten, gerechnet vom Tag der Lieferung an den Endverbraucher. Der Kaufbeleg dient als Nachweis. Diese Garantieusage gilt nur gegenüber Endabnehmern, die Erstkäufer des Produktes vom Händler sind.
2. Durch diese Garantie ist die gesetzliche Gewährleistungspflicht nicht eingeschränkt.
3. Innerhalb der Garantiezeit werden Mängel am Gerät, die nachweislich auf Material- oder Fertigungsfehler zurückzuführen sind, nach Überprüfung der Verhältnismängel behoben. Die Entscheidung welcher Art der Nachbesserung erfolgt, liegt ausschließlich bei **beko**. Die Garantie deckt die für die Beseitigung des Mangels anfallenden Kosten für Arbeitszeit und Material.
4. Im Fall von unsachgemäßer Handhabung und / oder Missachtung der Auf- und Einbauvorschriften, bei Transportschäden, Bruchschäden und Sprüngen speziell an Teilen aus Glas oder Kunststoff, sowie für Verbrauchs- und Verschleißteile, wie z.B. Filter, Lampen, Riemen, Kohlebürsten etc., sowie Schäden, die durch abnorme Bedingungen in der Strom- und Wasserzufuhr oder durch höhere Gewalt verursacht werden, kann keine Garantieleistung erfolgen. Schäden außerhalb des Gerätes, sowie Schäden durch Eingriffe bzw. Reparaturen von Personen, die nicht durch **beko** ermächtigt wurden, sind von der Garantieleistung ausgeschlossen.
5. Garantiepflichtige Mängel sind unverzüglich dem **beko** -Kundendienst unter Vorlage des Kaufbelegs zu melden.
6. Erweiterte Garantieversprechen, die sich auf spezifische Teile des Produktes wie Motoren, Kompressoren, Pumpen etc. beziehen, beinhalten ausschließlich die Kosten des beschriebenen Bauteils. Eventuelle Anfahrts- und/oder Arbeitszeitkosten die für den Austausch eines solchen Teiles anfallen können, sind in dieser Garantie nicht gedeckt.
7. Durch Garantieleistungen wird die Garantiefrist des Gerätes nicht verlängert. Bitte überprüfen Sie das Gerät sofort nach Übernahme und melden Sie eventuelle Mängel innerhalb von 14 Tagen.

Wir danken Ihnen, dass Sie ein Qualitätsprodukt von **beko** erworben haben und wünschen Ihnen viel Freude!

Servicehotline: +43 126 76 002

<http://at.beko.com/>

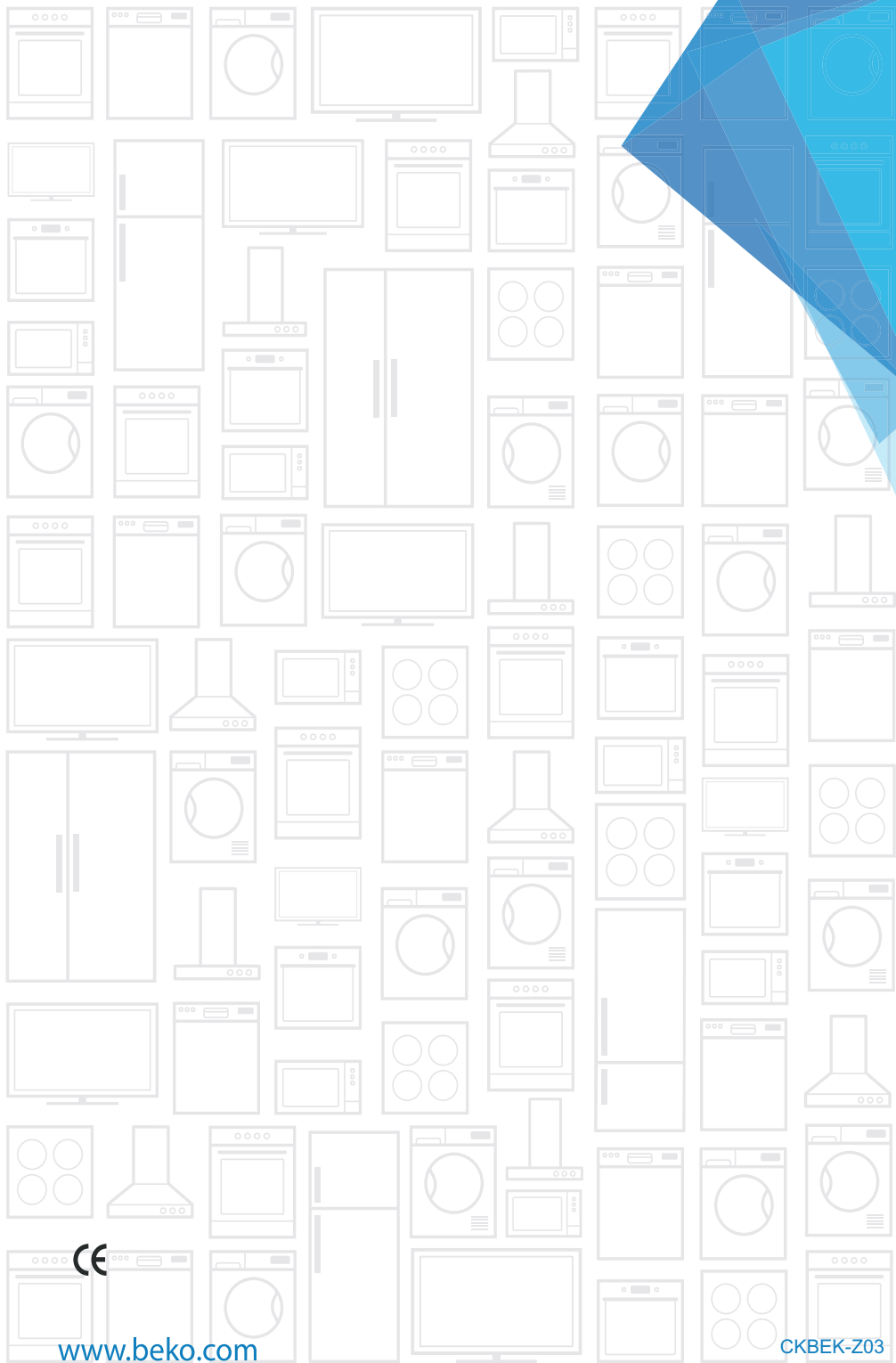

Free Manuals Download Website

<http://myh66.com>

<http://usermanuals.us>

<http://www.somanuals.com>

<http://www.4manuals.cc>

<http://www.manual-lib.com>

<http://www.404manual.com>

<http://www.luxmanual.com>

<http://aubethermostatmanual.com>

Golf course search by state

<http://golfingnear.com>

Email search by domain

<http://emailbydomain.com>

Auto manuals search

<http://auto.somanuals.com>

TV manuals search

<http://tv.somanuals.com>