



Built-in Hob

User Manual

Płyta kuchenna do zabudowy

Instrukcja użytkowania

Vestavěná varná deska

Návod k použití

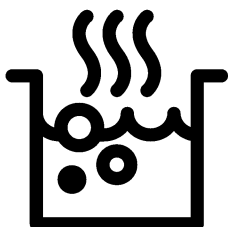

HIBW64125SX-HIBW64125SB

EN / PL / CZ

185.9287.47/R.AB/30.03.2021/3-1

7754786380-7754786391

Please read this user manual first!

Dear Customer,

Thank you for purchasing this Beko product. We hope that you get the best results from your product which has been manufactured with high quality and state-of-the-art technology. Therefore, please read this entire user manual and all other accompanying documents carefully before using the product and keep it as a reference for future use. If you handover the product to someone else, give the user manual as well. Follow all warnings and information in the user manual.

Remember that this user manual is also applicable for several other models. Differences between models will be identified in the manual.

Explanation of symbols

Throughout this user manual the following symbols are used:



Important information or useful hints about usage.



Warning of hazardous situations with regard to life and property.



Warning of electric shock.



Warning of risk of fire.



Warning of hot surfaces.



Arçelik A.Ş.
Karaağaç caddesi No:2-6
34445 Sülüce/İstanbul/TURKEY
Made in TURKEY

This product was manufactured using the latest technology in environmentally friendly conditions.

TABLE OF CONTENTS

1 Important instructions and warnings for safety and environment 4

General safety.....	4
Safety when working with gas.....	5
Electrical safety.....	6
Product safety.....	7
Intended use.....	8
Safety for children.....	8
Disposing of the old product.....	9
Package information.....	9
Future Transportation.....	9

2 General information 10

Overview.....	10
Technical specifications.....	11
Injector table.....	11

3 Installation 12

Before installation.....	12
Installation and connection.....	14
Gas conversion.....	17

4 Preparation 20

Tips for saving energy.....	20
Initial use.....	20
First cleaning of the appliance.....	20

5 How to use the hob 21

General information about cooking.....	21
Using the hobs.....	21

6 Maintenance and care 23

General cleaning information.....	23
Cleaning the hob.....	24
Cleaning the control panel.....	26

7 Troubleshooting 27

1 Important instructions and warnings for safety and environment

This section contains safety instructions that will help protect from risk of personal injury or property damage. Failure to follow these instructions shall void any warranty.

General safety

- This appliance can be used by children aged from 8 years and above and persons with reduced physical, sensory or mental capabilities or lack of experience and knowledge if they have been given supervision or instruction concerning use of the appliance in a safe way and understand the hazards involved.

Children shall not play with the appliance. Cleaning and user maintenance shall not be made by children without supervision.

- The appliance is not to be used by persons (including children) with reduced physical, sensory or mental capabilities, or lack of experience and knowledge,

unless they have been given supervision or instruction.

Children should be supervised and ensure they do not play with the appliance

- If the product is handed over to someone else for personal use or second-hand use purposes, the user manual, product labels and other relevant documents and parts should be also given.
- Installation and repair procedures must always be performed by Authorised Service Agents. The manufacturer shall not be held responsible for damages arising from procedures carried out by unauthorised persons which may also void the warranty. Before installation, read the instructions carefully.
- Do not operate the product if it is defective or has any visible damage.
- Ensure that the product function knobs are switched off after every use.

Safety when working with gas

- Any works on gas equipment and systems may only be carried out by authorised qualified persons who are Gas Safe registered.
- Prior to the installation, ensure that the local distribution conditions (nature of the gas and gas pressure) and the adjustment of the appliance are compatible.
- This appliance is not connected to a combustion products or evacuation device. It shall be installed and connected in accordance with current installation regulations. Particular attention shall be given to the relevant requirements regarding ventilation; See *Before installation, page 12*
- **CAUTION:** The use of gas cooking appliance results in the production of heat and moisture in the room in which it is installed. Ensure that the kitchen is well ventilated: keep natural ventilation holes open or install a mechanical ventilation device (mechanical extractor hood). Prolonged intensive use of the appliance may call for additional ventilation, for example increasing the level of the mechanical ventilation where present.
- Gas appliances and systems must be regularly checked for proper functioning. Regulator, hose and its clamp must be checked regularly and replaced within the periods recommended by its manufacturer or when necessary.
- Clean the gas burners regularly. The flames should be blue and burn evenly.
- This product should be used in a room which incorporates a properly adjusted and functioning Carbon Monoxide sensor. Make sure the Carbon Monoxide sensor works properly and is maintained frequently. Carbon Monoxide sensor should be installed maximum 2 meters away from the product.
- Good combustion is required in gas appliances. In case of incomplete combustion, carbon monoxide (CO) might develop. Carbon monoxide is

a colourless, odourless and very toxic gas, which has a lethal effect even in very small doses.

- Request information about gas emergency telephone numbers and safety measures in case of gas smell from your local gas provider.

What to do when you smell gas

- Do not use open flame or do not smoke. Do not operate any electrical buttons (e.g. lamp button, door bell and etc.) Do not use fixed or mobile phones. Risk of explosion and toxication!
- Open doors and windows.
- Turn off all valves on gas appliances and gas meter at the main control valve, unless it's in a confined space or cellar.
- Check all tubes and connections for tightness. If you still smell gas leave the property.
- Warn the neighbours.
- Call the fire-brigade. Use a telephone outside the house.

- Do not re-enter the property until you are told it is safe to do so.

Electrical safety

- If the product has a failure, it should not be operated unless it is repaired by an Authorised Service Agent. There is the risk of electric shock!
- Only connect the product to a grounded outlet/line with the voltage and protection as specified in the “Technical specifications”. Have the grounding installation made by a qualified electrician while using the product with or without a transformer. Our company shall not be liable for any problems arising due to the product not being earthed in accordance with the local regulations.
- Never wash the product by spreading or pouring water onto it! There is the risk of electric shock!
- Never touch the plug with wet hands! Never unplug by pulling on the cable, always pull out by holding the plug.
- The product must be disconnected during

installation, maintenance, cleaning and repairing procedures.

- If the power connection cable for the product is damaged, it must be replaced by the manufacturer, its service agent or similarly qualified persons in order to avoid a hazard.
- The appliance must be installed so that it can be completely disconnected from the mains supply. The separation must be provided by a switch built into the fixed electrical installation, according to construction regulations.
- Any work on electrical equipment and systems should only be carried out by authorised and qualified persons.
- In case of any damage, switch off the product and disconnect it from the mains. To do this, turn off the fuse at home.
- Make sure that fuse rating is compatible with the product.

Product safety

- **WARNING:** The appliance and its accessible parts

become hot during use. Care should be taken to avoid touching heating elements.

Children less than 8 years of age shall be kept away unless continuously supervised.

- Never use the product when your judgment or coordination is impaired by the use of alcohol and/or drugs.
- Be careful when using alcoholic drinks in your dishes. Alcohol evaporates at high temperatures and may cause fire since it can ignite when it comes into contact with hot surfaces.
- Do not place any flammable materials close to the product as the sides may become hot during use.
- Keep all ventilation slots clear of obstructions.
- Do not use steam cleaners to clean the appliance as this may cause an electric shock.
- **WARNING:** Unattended cooking on a hob with fat or oil can be dangerous and may result in fire. NEVER try to extinguish a fire with water, but switch off the appliance

and then cover flame e.g. with a lid or a fire blanket.

- **CAUTION:** The cooking process has to be supervised. A short term cooking process has to be supervised continuously.
- **WARNING:** Danger of fire: Do not store items on the cooking surfaces.

Prevention against possible fire risk!

- Ensure all electrical connections are secure and tight to prevent risk of arcing.
- Do not use damaged cables or extension cables.
- Ensure liquid or moisture is not accessible to the electrical connection point.
- To prevent gas leakage ensure that the gas connection is sound.

Intended use

- This product is designed for domestic use. Commercial use will void the guarantee.
- **CAUTION:** This appliance is for cooking purposes only. It must not be used for other purposes, for example room heating.
- The manufacturer shall not be liable for any damage

caused by improper use or handling errors.

Safety for children

- **WARNING:** Accessible parts may become hot during use. Young children should be kept away.
- The packaging materials will be dangerous for children. Keep the packaging materials away from children. Please dispose of all parts of the packaging according to environmental standards.
- Electrical and/or gas products are dangerous to children. Keep children away from the product when it is operating and do not allow them to play with the product.
- Do not place any items above the appliance that children may reach for.

Disposing of the old product

Compliance with the WEEE Directive and Disposing of the Waste Product:



This product complies with EU WEEE Directive (2012/19/EU). This product bears a classification symbol for waste electrical and electronic equipment (WEEE).

This product has been manufactured with high quality parts and materials which can be reused and are suitable for recycling. Do not dispose of the waste product with normal domestic and other wastes at the end of its service life. Take it to the collection center for the recycling of electrical and electronic equipment. Please consult your local authorities to learn about these collection centers.

Compliance with RoHS Directive:

The product you have purchased complies with EU RoHS Directive (2011/65/EU). It does not contain

harmful and prohibited materials specified in the Directive.

Package information

- Packaging materials of the product are manufactured from recyclable materials in accordance with our National Environment Regulations. Do not dispose of the packaging materials together with the domestic or other wastes. Take them to the packaging material collection points designated by the local authorities.

Future Transportation

- Keep the product's original carton and transport the product in it. Follow the instructions on the carton. If you do not have the original carton, pack the product in bubble wrap or thick cardboard and tape it securely.
 - Secure the caps and pan supports with adhesive tape.
- i** Check the general appearance of your product for any damages that might have occurred during transportation.

2 General information

Overview

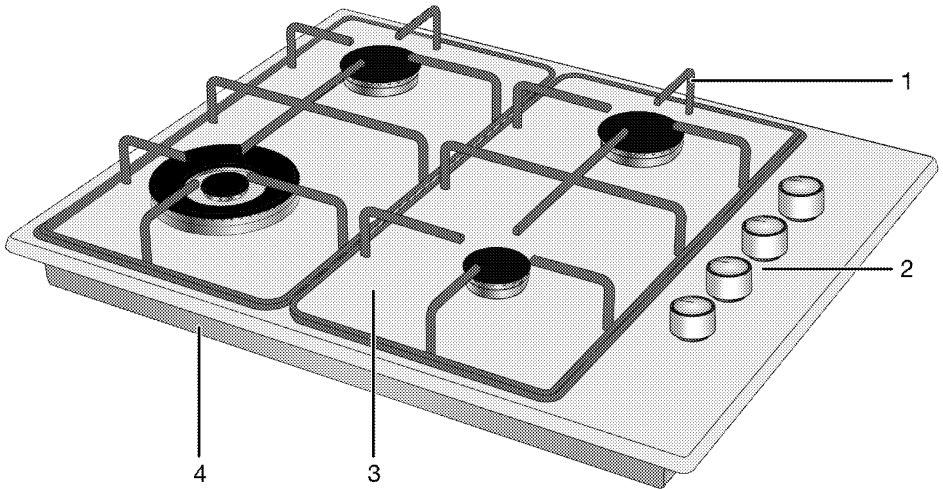

- 1 Pan support
- 2 Gas burner knob

- 3 Burner plate
- 4 Base cover

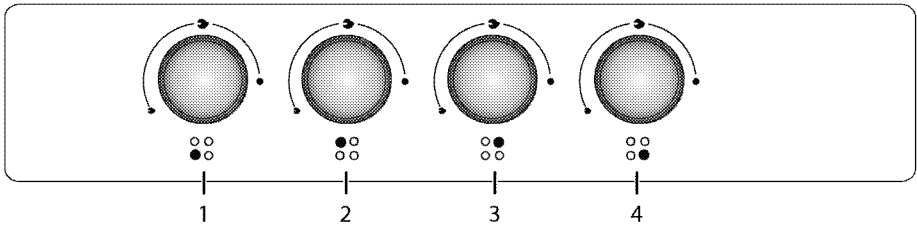

- 1 Auxiliary burner Front right
- 2 Wok burner Front left

- 3 Normal burner Rear left
- 4 Normal burner Rear right

Technical specifications

Voltage / frequency	220-240 V~; 50 Hz
Cable type / section	min.H05V2V2-F 3 x 0,75 mm ²
Category of gas product	Kat II 2ELs3B/P / Cat II 2H3+ / Cat II 2H3B/P / Cat I 2H
Gas type / pressure	NG 20/20 mbar
Total gas consumption	9 kW
Converting the gas type / pressure [§] – optional	NG G 2.350/13 mbar LPG G 30/37 mbar - LPG G 30/28-30 mbar - Propane 31 /37 mbar
External dimensions (height / width / depth)	44 mm/610 mm/510 mm
Installation dimensions (width / depth)	560 mm/480-490 mm

Burners

Front right	Auxiliary burner
Power	1 kW
Front left	Wok burner
Power	4 kW
Rear left	Normal burner
Power	2 kW
Rear right	Normal burner
Power	2 kW

i Technical specifications may be changed without prior notice to improve the quality of the product.

i Figures in this manual are schematic and may not exactly match your product.

i Values stated on the product labels or in the documentation accompanying it are obtained in laboratory conditions in accordance with relevant standards. Depending on operational and environmental conditions of the product, these values may vary.

Injector table

Position hob zone	1 kW	4 kW	2 kW	2 kW
Gas type / Gas pressure	Front right	Front left	Rear left	Rear right
G 20/20 mbar	72	160	103	103
G 30/28-30 mbar	50	102	72	72
G 30/37 mbar	47	96	66	66
G2.350/13mbar	95	211	131	131
G 31/ 37 mbar	50	102	72	72

You can obtain the injectors which were not provided with your product, from the authorised service provider.

3 Installation

Product must be installed by a qualified person in accordance with the regulations in force. The manufacturer shall not be held responsible for damages arising from procedures carried out by unauthorized persons which may also void the warranty.

i Preparation of location and electrical and gas installation for the product is under customer's responsibility.

! The product must be installed in accordance with all local gas and/or electrical regulations.

! Prior to installation, visually check if the product has any defects on it. If so, do not have it installed. Damaged products cause risks for your safety.

safety distance must be left between the appliance and the kitchen walls and furniture. See figure (values in mm).

- It can also be used in a free standing position. Allow a minimum distance of 750 mm above the hob surface.
- (*) If a cooker hood is to be installed above the cooker, refer to cooker hood manufacturer' instructions regarding installation height. If not defined any size in the hood manual, this height should be at least 650 mm.
- Remove packaging materials and transport locks.
- Surfaces, synthetic laminates and adhesives used must be heat resistant (100 °C minimum).
- The worktop must be aligned and fixed horizontally.
- Cut aperture for the hob in worktop as per installation dimensions.

Before installation

The hob is designed for installation into commercially available work tops. A

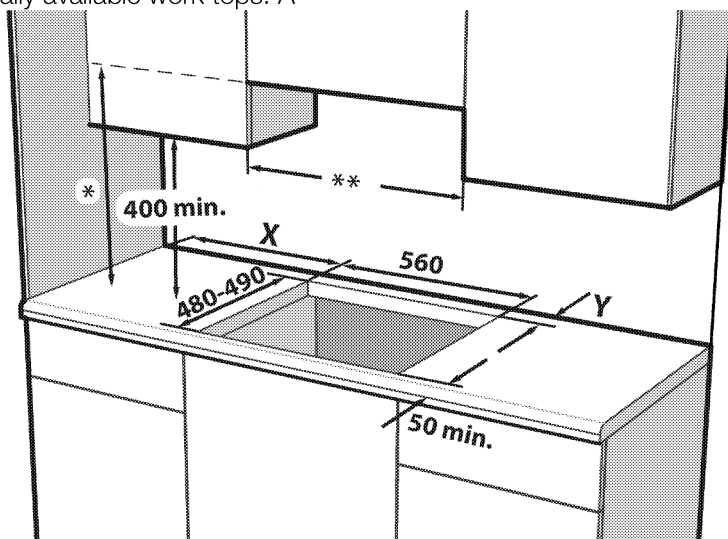

- * Minimum height to extractor as recommend in hood instruction manual. If not recommended in the hood instruction manual, this height should be at least 650 mm.
- ** Minimum distance between cabinetry must be equal to width of hob

- X** -Minimum distance between the cut-out and the side wall.
- Y** -Minimum distance between the rear edge of the cut-out and the rear wall.

Hob Control Type	Burner Plate Type	Hob Width (mm) #	X (mm)	Y (mm)
Side knob control	Metal	580 / 610	100	50
Side knob control	Glass	590 / 600 / 601 / 641 / 646	100	60
Front knob control	Metal /Glass	580 / 585 / 590 / 600 / 601 / 641 / 646	170	50 ***
Front knob control	Metal /Glass	750 / 751	170	70

*** This size will be 60mm in models using 9-steps gas taps.

Refer to the width dimension in the technical specifications table of the user manual.

Room ventilation

All rooms require an openable window, or equivalent, and some rooms will require a permanent vent as well. The air for combustion is taken from the room air and the exhaust gases are emitted directly into the room. Good ventilation is essential for safe operation of your appliance.

Rooms with doors and/or windows which open directly to the outer environment

The doors and/or windows that open directly to the outer environment must have a total ventilation opening of the dimensions specified in the table below which is based on the total gas power of the appliance (total gas power consumption of the appliance is shown in the technical specification table of this user manual). If the doors and/or

windows do not have a total ventilation opening corresponding to the total gas consumption of the appliance as specified in the table below, then there must definitely be an additional fixed ventilation opening in the room to ensure that the total minimum ventilation requirements for the total gas consumption of the appliance is achieved. The fixed ventilation opening can include openings for existing airbricks, extraction hood ducting opening dimension etc.

Total gas consumption (kW)	min. Ventilation opening (cm ²)
0-2	100
2-3	120
3-4	175
4-6	300
6-8	400

Total gas consumption (kW)	min. Ventilation opening (cm ²)
8-10	500
10-11.5	600
11.5-13	700
13-15.5	800
15.5-17	900
17-19	1000
19-24	1250

Rooms that do not have openable doors and/or windows that open directly to the outer environment

If the room where the appliance is installed does not have a door and/or a window that opens directly to the outer environment, other products shall be sought that definitely provide a fixed nonadjustable and non-closable ventilation opening which meets the total minimum ventilation opening requirements for the total gas consumption of the appliance as indicated in the above table. Also the appropriate building regulations advise should be followed.

Where a room or internal space contains more than one gas appliance, additional ventilation area shall be provided on top of the requirement given in the table above. Size of additional ventilation area shall be appropriate to regulations of other gas appliances.

There should also be a minimum clearance of 10mm on the bottom edge of the door that opens to the inner environment in the room where the appliance is installed. You must ensure that items such as carpets and other floorcoverings etc., do not affect the clearance when the door is closed.

The cooker may be located in a kitchen, kitchen/diner or a bed-sitting room, but not in a room containing a bath or a

shower. The cooker must not be installed in a bed-sitting room of less than 20m³.

Do not install this appliance in a room below ground level unless it is open to ground level on at least one side.

Installation and connection

- The product must be installed in accordance with all local gas and electrical regulations.

Electrical connection

Connect the product to a grounded outlet/line protected by a miniature circuit breaker of suitable capacity as stated in the "Technical specifications" table. Have the grounding installation made by a qualified electrician while using the product with or without a transformer. Our company shall not be liable for any damages that will arise due to using the product without a grounding installation in accordance with the local regulations.



The product must be connected to the mains supply only by an authorised and qualified person. The product's warranty period starts only after correct installation.

Manufacturer shall not be held responsible for damages arising from procedures carried out by unauthorised persons.





The power cable must not be clamped, bent or trapped or come into contact with hot parts of the product.

A damaged power cable must be replaced by a qualified electrician. Otherwise, there is risk of electric shock, short circuit or fire!

- Connection must comply with national regulations.

- The mains supply data must correspond to the data specified on the type label of the product. Type label is at the rear housing of the product.
- Power cable of your product must comply with the values in "Technical specifications" table.

 Before starting any work on the electrical installation, disconnect the product from the mains supply.
There is the risk of electric shock!

 Power cable plug must be within easy reach after installation (do not route it above the hob).

 While performing the wiring, you must apply with the national/local electrical regulations and must use the appropriate socket outlet/line and plug for oven. In case of the product's power limits are out of current carrying capability of plug and socket outlet/line, the product must be connected through fixed electrical installation directly without using plug and socket outlet/line.

Plug the power cable into the socket.

Gas connection

 Product can be connected to gas supply system only by an authorised and qualified person or technician with licence.
Risk of explosion or toxication due to unprofessional repairs!
Manufacturer shall not be held responsible for damages arising from procedures carried out by unauthorised or unlicensed persons.

 Before starting any work on the gas installation, disconnect the gas supply.

There is the risk of explosion!

- Gas adjustment conditions and values are stated on labels (or on type label).

 Your product is equipped for natural gas (NG).

- Natural gas installation must be prepared before installing the product.
- There must be a pipe (Piping advised to be bought from a licensed installer), must comply with local gas standard, at the outlet of the installation for the natural gas connection of your product and the tip of this pipe must be closed with a blind plug. Service Representative will remove the blind plug during connection and connect your product by means of a straight connection device (coupling).
- Make sure that the natural gas valve is readily accessible.

 If you need to use your product later with a different type of gas, you must consult the Authorised Service Agent for the related conversion procedure.

Leakage check at the connection point

- Make sure that all knobs on the product are turned off. Make sure that the gas supply is open. Prepare soapy foam and apply it onto the connection point of the hose for gas leakage control.
- Soapy part will froth if there is a gas leakage. In this case, inspect the gas connection once again.
- Instead of soap, you can use commercially available sprays for gas leak check.

i Never use a match or lighter to make the gas leakage control.

! The flexible gas hose must be connected in a way that it does not contact the moving parts around it and is not trapped when the moving parts are travelling. (e.g. drawers). Besides, it should not be placed in spaces where it might get squeezed.

! The gas hose must not be clamped, bent or trapped or come into contact with hot parts of the product. There is the risk of explosion due to damaged gas hose.

Installing the product

1. Remove burners, burner caps and grills on the hob from the product.
2. Turning the hob upside down, place it on a flat surface.
3. In order to avoid the foreign substances and liquids penetrate between the hob and the counter, please apply the putty supplied in the package on the contours of the lower housing of the hob but make sure that the putty does not overlap.
4. Fill the corners by forming bends at the corners as illustrated in the figure. Form as much bend as required to fill the gap in the corners.

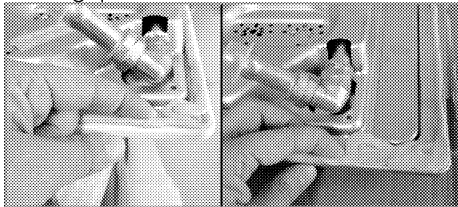

i Make sure that the skirting sections on the lower housing of the hob are filled with putty.

5. Place the hob on the counter and align it.
6. Using the installation clamps secure the hob by fitting through the holes on the lower casing.

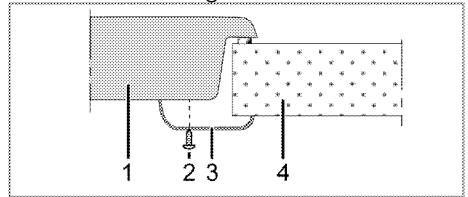

- 1 Hob
- 2 Screw
- 3 Installation clamp
- 4 Counter

i When installing the hob onto a cabinet, a shelf must be installed in order to separate the cabinet from the hob as illustrated in the above figure. This is not required when installing onto a built-under oven.

For example, if it is possible to touch the bottom of the product since it is installed onto a drawer, this section must be covered with a wooden plate.

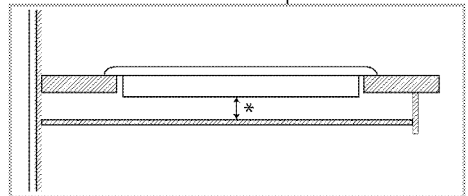

* min. 15 mm

Rear view (connection holes)

- i** Location of the connection holes shown in the below figure are schematic, may vary depending on the product model. Fix them according to connection holes on your product.

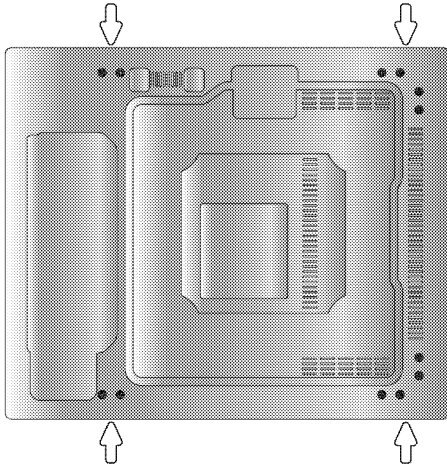

Place the burner plates, burner plate caps and grills back to their seating after installation.

- !** Making connections to different holes is not a good practice in terms of safety since it can damage the gas and electrical system.

- !** There are gas and electrical components contained within this hob, therefore when fitting the mounting springs/clamps only attach the supplied fixings to the connection holes shown in this manual. Failure to observe this advice may lead to life and property safety

Final check

1. Open gas supply.
2. Check gas installations for secure fitting and tightness.
3. Ignite burners and check appearance of the flame.

- i** Flame must be blue and have a regular shape. If the flame is yellowish, check if the burner cap is seated securely or clean the burner.

Gas conversion

- !** Before starting any work on the gas installation, disconnect the gas supply.
There is the risk of explosion!

In order to change your appliance's gas type, change all injectors and make flame adjustment for all valves at reduced flow rate position.

Exchange of injector for the burners

1. Take off burner cap and burner body.
2. Unscrew injectors by turning the counter-clockwise.
3. Fit new injectors.
4. Check all connections for secure fitting and tightness.

- i** New injectors have their position marked on their packing or injector table on *Injector table*, page 11 can be referred to.

- i** ((Varies depending on the product model.))
On some hob burners, the injector is covered with a metal piece. This metal cover must be removed for injector replacement.

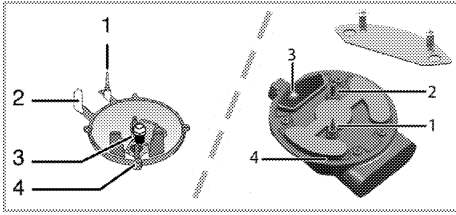

- 1 Flame failure device (model dependant)
- 2 Spark plug
- 3 Injector
- 4 Burner

i Unless there is an abnormal condition, do not attempt to remove the gas burner taps. You must call an Authorised service agent or technician with licence if it is necessary to change the taps.

Reduced gas flow rate setting for hob taps

1. Ignite the burner that is to be adjusted and turn the knob to the reduced position.
2. Remove the knob from the gas tap.
3. Use an appropriately sized screwdriver to adjust the flow rate adjustment screw.

For LPG (Butane - Propane) turn the screw clockwise. For the natural gas, you should turn the screw **counter-clockwise** once.

- » The normal length of a straight flame in the reduced position should be 6-7 mm.
4. If the flame is higher than the desired position, turn the screw clockwise. If it is smaller turn anticlockwise.
 5. For the last control, bring the burner both to high-flame and reduced positions and check whether the flame is on or off.

Depending on the type of gas tap used in your appliance the adjustment screw position may vary.

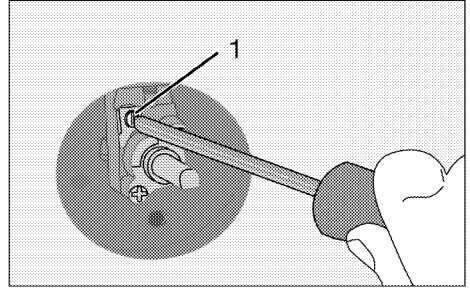

- 1 Flow rate adjustment screw

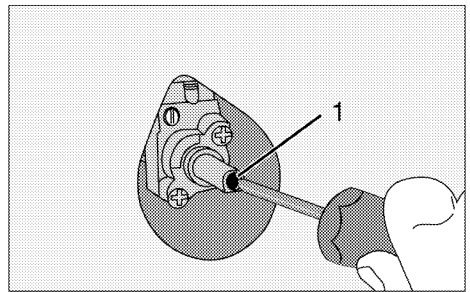

- 1 Flow rate adjustment screw

i If the gas type of the unit is changed, then the rating plate that shows the gas type of the unit must also be changed.

Leakage check at the injectors

Before carrying out the conversion on the product, ensure all control knobs are turned to off position. After the correct conversion of injectors, for each injectors should be gas leak checked.

1. Make sure that the gas supply to the product is on, still maintaining all control knobs turned to off position.
2. Each injector hole is blocked with a finger applying reasonable force to stop the gas leakage when corresponding control knob turned to on and it held at depressed position to allow gas reach the injector.
3. Apply prepared soapy water at the injector connection with a small brush, if there is leakage of gas at the injector connection the soapy water will begin to froth. In this case, tighten the injector with a reasonable force and repeat step 3 process once again.
4. If the froth still persist you must turn off the gas apply to the product immediately and call an Authorised service agent or technician with licence. Do not use the product until the authorized service has intervened in the product.

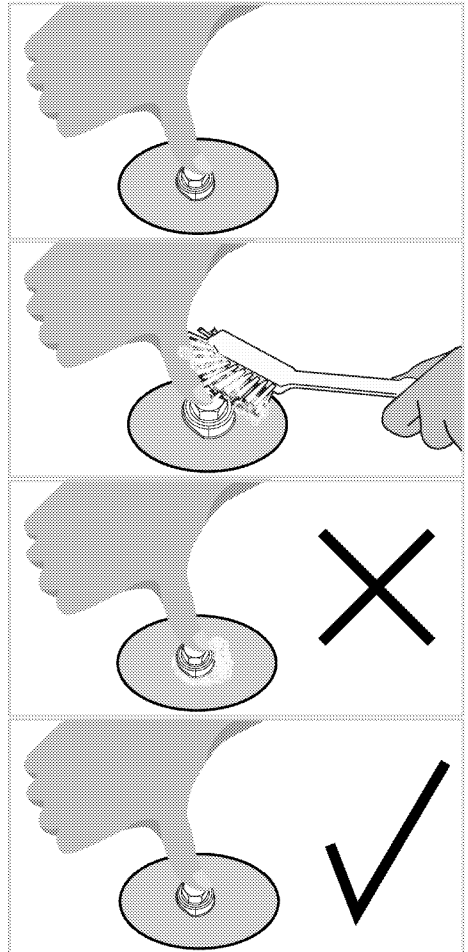

4 Preparation

Tips for saving energy

The following information will help you to use your appliance in an ecological way, and to save energy:

- Defrost frozen dishes before cooking them.
- Use pots/pans with cover for cooking. If there is no cover, energy consumption may increase 4 times.
- Select the burner which is suitable for the bottom size of the pot to be used. Always select the correct pot size for your dishes. Larger pots require more energy.

Initial use

First cleaning of the appliance

 The surface might get damaged by some detergents or cleaning materials.

Do not use aggressive detergents, cleaning powders/creams or any sharp objects during cleaning.

Do not use harsh abrasive cleaners or sharp metal scrapers to clean the oven door glass since they can scratch the surface, which may result in shattering of the glass.

1. Remove all packaging materials.
2. Wipe the surfaces of the appliance with a damp cloth or sponge and dry with a cloth.

5 How to use the hob

General information about cooking



Never fill the pan with oil more than one third of it. Do not leave the hob unattended when heating oil. Overheated oils bring risk of fire. **Never attempt to extinguish a possible fire with water!**

When oil catches fire, cover it with a fire blanket or damp cloth. Turn off the hob if it is safe to do so and call the fire department.

- Before frying foods, always dry them well and gently place into the hot oil. Ensure complete thawing of frozen foods before frying.
- Do not cover the vessel you use when heating oil.
- Place the pans and saucepans in a manner so that their handles are not over the hob to prevent heating of the handles. Do not place unbalanced and easily tilting vessels on the hob.
- Do not place empty vessels and saucepans on cooking zones that are switched on. They might get damaged.
- Operating a cooking zone without a vessel or saucepan on it will cause damage to the product. Turn off the cooking zones after the cooking is complete.
- As the surface of the product can be hot, do not put plastic and aluminum vessels on it. Such vessels should not be used to keep foods either.
- Use flat bottomed saucepans or vessels only.
- Put appropriate amount of food in saucepans and pans. Thus, you will

not have to make any unnecessary cleaning by preventing the dishes from overflowing.

Do not put covers of saucepans or pans on cooking zones.

Place the saucepans in a manner so that they are centered on the cooking zone. When you want to move the saucepan onto another cooking zone, lift and place it onto the cooking zone you want instead of sliding it.

Gas cooking

- Size of the vessel and the flame must match each other. Adjust the gas flames so that they will not extend the bottom of the vessel and center the vessel on saucepan carrier.

Using the hobs

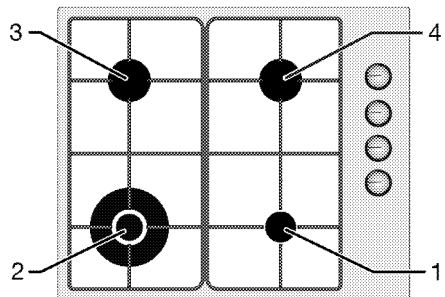

- 1 Auxiliary burner 12-18 cm
- 2 Wok burner 20-26 cm
- 3 Normal burner 18-20 cm
- 4 Normal burner 18-20 cm is list of advised diameter of pots to be used on related burners.



Do not use cooking pans beyond the dimension limits given above. Using larger pans causes risk of carbon monoxide poisoning, overheating of adjacent surfaces and control knobs. Using smaller pans causes your risk of being burned by the flame.

Large flame symbol indicates the highest cooking power and small flame symbol indicates the lowest cooking power. In turned off position (top), gas is not supplied to the burners.

Igniting the gas burners

1. Keep burner knob pressed.
 2. Turn it counter clockwise to large flame symbol.
- » Gas is ignited with the spark created.
3. Adjust it to the desired cooking power.

Turning off the gas burners

Turn the keep warm zone knob to off (upper) position.

Gas shut off safety system (in models with thermic component)

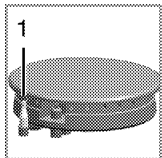

1. Gas shut off safety

As a counter measure against blow out due to fluid overflows at burners, safety mechanism trips and shuts off the gas.

- Push the knob inwards and turn it counter clockwise to ignite.
- After the gas ignites, keep the knob pressed for 3-5 seconds more to engage the safety system.
- If the gas does not ignite after you press and release the knob, repeat the same procedure by keeping the knob pressed for 15 seconds.



Release the button if the burner is not ignited within 15 seconds. Wait at least 1 minute before trying again. There is the risk of gas accumulation and explosion!

Wok burner

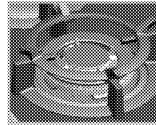

Wok burners help you to cook faster. Wok, which is particularly used in Asian kitchen is a kind of deep and flat fry-pan made of sheet metal, which is used to cook minced vegetable and meat at strong flame in a short time. Since meals are cooked at strong flame and in a very short time in such fry-pans that conduct the heat rapidly and evenly, the nutrition value of the food is preserved and vegetables remain crispy. You can use wok burner for regular saucepans as well.

6 Maintenance and care

General cleaning information

⚠ General warnings

- Wait for the product to cool before cleaning the product. Hot surfaces may cause burns!
- Do not apply the detergents directly on the hot surfaces. This may cause a permanent stains.
- The appliance shall be thoroughly cleaned and dried after each operation. Thus, food residues shall be easily cleaned and these residues shall be prevented from burning when the appliance is used again later. Thus, the service life of the appliance extends and frequently faced problems are decreased.
- Do not use steam cleaning products for cleaning.
- Some detergents or cleaning agents may damage the surface. Do not use abrasive detergents, cleaning powders, cleaning creams, descalers or sharp objects during cleaning.
- There is no need for a special cleaning agent for cleaning after each use. Clean the appliance using dish soap, warm water and a soft cloth or sponge and dry with a dry microfiber cloth.
- Be sure to completely wipe off any remaining liquid after cleaning and immediately clean any food splashing around during cooking.
- Do not wash any component of your appliance in a dishwasher.

For the hob:

- Acidic dirt such as milk, tomato paste and oil may cause permanent stains on the cookers and components of the burners, clean any overflow fluids

immediately after cooling down the cooker by turning it off.

- Wok type vessels used at high temperatures may change colour. This is normal.
- Moving some cookware may cause metal marks on the pot holders. Do not slide the pans and pots on the surface.
- As burner caps contact the fire directly and exposed to high temperatures, change and loss of colour in time is normal. This does not cause a problem while using the cooker.

Inox and stainless surfaces

- Do not use acid or chlorine-containing cleaning agents to clean stainless or inox surfaces and handles.
- Stainless or inox surface may change colour in time. This is normal. After each operation, clean with a detergent suitable for the stainless or inox surface.
- Clean with a soft soapy cloth and liquid (non-scratching) detergent suitable for inox surfaces, taking care to wipe in one direction.
- Remove lime, oil, starch, milk and protein stains on the inox-stainless and glass surfaces immediately without waiting. Stains may rust under long periods of time.

Glass surfaces

- When cleaning glass surfaces, do not use hard metal scrapers and abrasive cleaning materials. They can damage the glass surface.
- Clean the appliance using dishwashing detergent, warm water and a microfiber cloth specific for glass surfaces and dry it with a dry microfiber cloth.

- If there is residual detergent after cleaning, wipe it with cold water and dry with a clean and dry microfiber cloth. Residual detergent residue may damage the glass surface next time.
- Under no circumstances should the dried-up residue on the glass surface be cleaned off with serrated knives, wire wool or similar scratching tools.
- You can remove the calcium stains (yellow stains) on the glass surface with the commercially available descaling agent, with a descaling agent such as vinegar or lemon juice.
- If the surface is heavily soiled, apply the cleaning agent on the stain with a sponge and wait a long time for it to work properly. Then clean the glass surface with a wet cloth.
- Discolorations and stains on the glass surface are normal and not defects.

Plastic parts and painted surfaces

- Clean plastic parts and painted surfaces using dishwashing detergent, warm water and a soft cloth or sponge and dry them with a dry cloth.
- Do not use hard metal scrapers and abrasive cleaners. It may damage the surfaces.
- Ensure that the joints of the components of the appliance are not left as damp and with detergent. Otherwise, corrosion may occur on these joints.

Cleaning the hob

Cleaning the gas burners

1. Before cleaning the hob, remove pot holders, burner caps and heads from the hob.
2. Clean the surface of the hob as per the recommendations included in the general cleaning information according to the surface type (enamelled, glass, inox, etc.).

3. Clean the burner chamber with a cloth soaked in detergent or with non-scratching, soft brush. Ensure that no food remains are left.
4. Clean the spark plugs and thermal elements (in models with ignition and thermal element) with a well squeezed cloth. Then dry with a clean cloth. Pay attention that the spark plug and the thermal element are completely dry.
5. Clean the burner caps and heads with detergent water after each operation and then dry them.
6. For persistent stains, keep burner caps and heads in detergent water or warm soapy water at least for 15 minutes. Clean with a non-metallic and non-scratching brush.
7. You may use the Quick&Shine cleaning agents for the oven interiors and grills, used on enamelled surfaces and recommended by the authorized service, especially for persistent stains on enamelled burner caps.
8. Do not contact burner caps with aggressive detergents such as oven interior cleaning agents, descalers while cleaning them, this may cause discoloration.
9. Clean the pot holders with detergent water and non-scratching, soft brush after each operation and then dry them.
10. When the burner caps and pot holders are used as wet, persistent lime stains may occur as a result of the heat. Ensure that it is dried before operation.
11. Place burner heads, caps and pot holders respectively.
12. When placing the pot holders, ensure that they centre the burners.

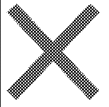
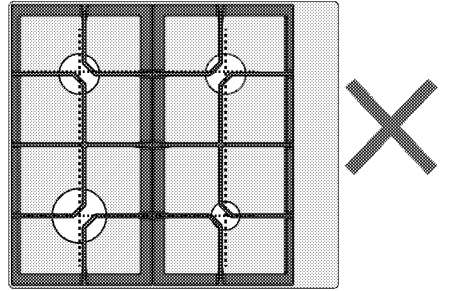
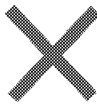
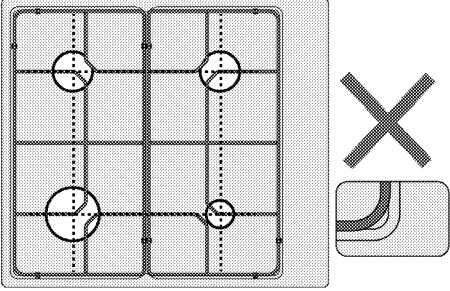
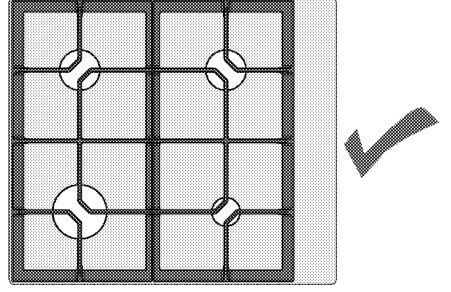
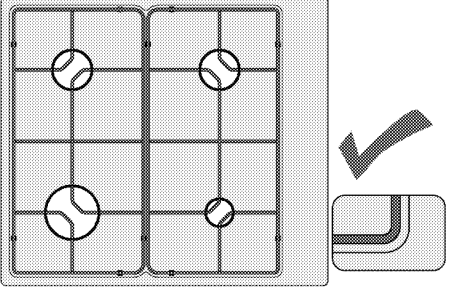
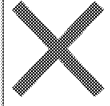
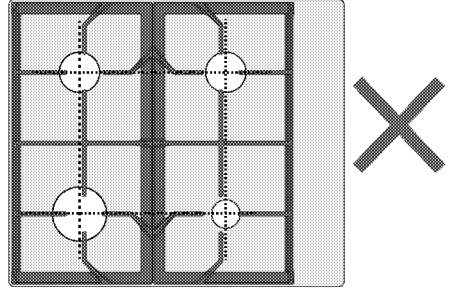
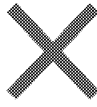
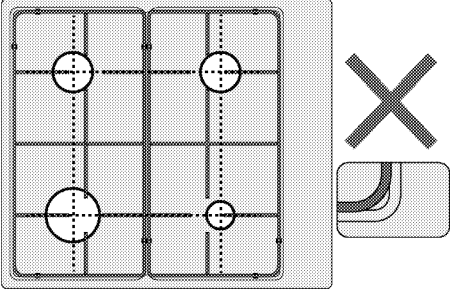
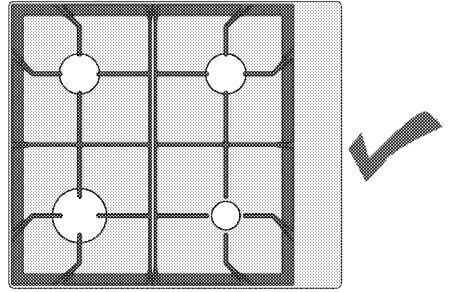
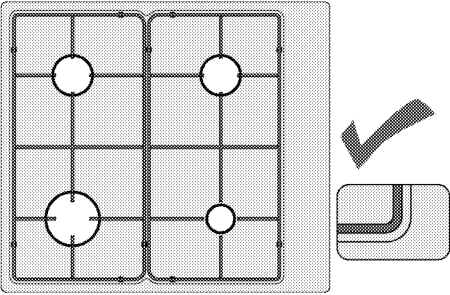

Assembling the burner parts

Place the parts as in the figure after cleaning the burners.

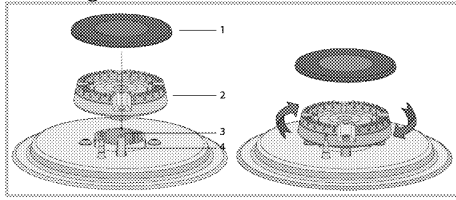

- 1 Burner cap
 - 2 Burner head
 - 3 Burner chamber
 - 4 Spark plug (in models with ignition)
1. Place the burner head ensuring that it passes through the burner spark plug (4). Turn the burner head right and left to make sure that it is seated in the burner chamber.
 2. Place the burner cap on the burner head.

Cleaning the control panel

- When cleaning the panels with knob control, wipe the panel and knobs with a damp soft cloth and dry with a dry cloth. Do not remove the knobs and gaskets underneath to clean the control panel. The control panel and knobs may be damaged.
- While cleaning the inox panels with knob control, do not use inox cleaning agents around the knobs. The indicators around the knobs may be deleted.
- Clean the touch control panels with a damp soft cloth and dry with a dry cloth. If your product has a key lock feature, set the key lock before performing control panel cleaning. Otherwise, incorrect detection may occur on the keys.

7 Troubleshooting

Product emits metal noises while heating and cooling.

- When the metal parts are heated, they may expand and cause noise. >>> *This is not a fault.*

There is no ignition spark.

- No current. >>> *Check fuses in the fuse box.*

There is no gas.

- Main gas valve is closed. >>> *Open gas valve.*
- Gas pipe is bent. >>> *Install gas pipe properly.*

Burners are not burning properly or at all.

- Burners are dirty. >>> *Clean burner components.*
- Burners are wet. >>> *Dry the burner components.*
- Burner cap is not mounted safely. >>> *Mount the burner cap properly.*
- Gas valve is closed. >>> *Open gas valve.*
- Gas cylinder is empty (when using LPG). >>> *Replace gas cylinder.*



Consult the Authorised Service Agent or technician with licence or the dealer where you have purchased the product if you can not remedy the trouble although you have implemented the instructions in this section. Never attempt to repair a defective product yourself.



Płyta kuchenna do zabudowy

Instrukcja użytkowania

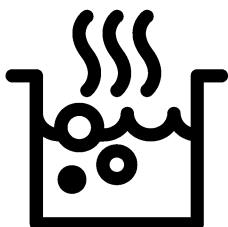

PL

Prosimy najpierw przeczytać tę instrukcję obsługi!

Drogi Kliencie,

Dziękujemy za wybór produktu firmy Beko. Mamy nadzieję, że wyrób ten, wyprodukowany zgodnie z najwyższymi wymogami jakościowymi i według najnowszej technologii, służyć Ci będzie jak najlepiej. Prosimy zatem przed użyciem tego wyrobu uważnie przeczytać całą tę instrukcję obsługi i wszystkie inne dostarczone z nim dokumenty i zachować je do wglądu w przyszłości. Jeśli przekażesz ten wyrób komuś innemu, oddajcie mu także tę instrukcję. Przestrzegaj wszelkich ostrzeżeń i informacji z tej instrukcji.

Pamiętaj, że niniejsza instrukcja użytkowania może odnosić się także do kilku innych modeli. Różnice pomiędzy modelami wskazano w niniejszej instrukcji.

Objaśnienie symboli

W niniejszej instrukcji użytkowania stosuje się następujące symbole:



Ważna informacja lub przydatna wskazówka dot. użytkowania



Ostrzeżenie przed zagrożeniem dla życia i mienia.



Ostrzeżenie przed porażeniem elektrycznym.



Ostrzeżenie przed zagrożeniem pożarem.



Ostrzeżenie przed gorącymi powierzchniami.

Niniejsze urządzenie jest zgodne z następującymi

Dyrektywami Unii Europejskiej:

- 2014/30/WE LVD (Niskie Napięcia)

- 2014/35/WE EMC (Kompatybilność Elektromagnetyczna)

Importer: Beko S.A.

ul. Puławska 366, 02-819 Warszawa



1 Ważne instrukcje i ostrzeżenia dotyczące bezpieczeństwa i ochrony środowiska 4

Ogólne zasady bezpieczeństwa.....	4
Bezpieczeństwo przy pracy z gazem	5
Bezpieczeństwo elektryczne	6
Zasady zachowania bezpieczeństwa przy użytkowaniu tego wyrobu.....	7
Zamierzone przeznaczenie.....	8
Bezpieczeństwo dzieci.....	9
Stare urządzenia	9
Pozbywanie się materiałów opakowaniowych	10
Przyszły transport.....	10

2 Informacje ogólne 11

Opis urządzenia	11
Dane techniczne	11
Tabela wtryskiwacza.....	12

3 Instalacja 13

Przed zainstalowaniem	13
Instalacja i przyłączenie.....	16
Zmiana rodzaju gazu	19

4 Przygotowanie 22

Jak oszczędzać energię.....	22
Pierwszy raz.....	22
Pierwsze czyszczenie.....	22

5 Jak używać płyty kuchennej 23

Ogólne informacje o gotowaniu	23
Użytkowanie płyt kuchennych.....	23

6 Czyszczenie i konserwacja25

Ogólne informacje dotyczące czyszczenia.....	25
Czyszczenie płyty	26
Czyszczenie panelu sterowania	28

7 Rozwiązywanie problemów29

1 Ważne instrukcje i ostrzeżenia dotyczące bezpieczeństwa i ochrony środowiska

W rozdziale tym zawarto instrukcje zachowania bezpieczeństwa, które pomogą uniknąć zagrożenia obrażeniem lub szkodą. Nieprzestrzeganie tych instrukcji spowoduje unieważnienie wszelkich gwarancji.

Ogólne zasady bezpieczeństwa

- Urządzenie może być używane przez dzieci w wieku 8 lat i starsze oraz osoby o ograniczonych zdolnościach fizycznych, czuciowych lub umysłowych, lub nieumiejętne i niedoświadczone, jeśli są pod nadzorem lub poinstruowano je w sprawach użytkowania tego urządzenia w sposób bezpieczny i rozumieją związane z tym zagrożenia. Dzieci nie powinny bawić się tym urządzeniem. Dzieciom bez nadzoru nie należy powierzać czyszczenia ani konserwacji.
- Urządzenie może być używane przez osoby (w tym

dzieci) niepełnosprawne fizycznie, psychicznie lub umysłowo, a także przez osoby bez doświadczenia lub wiedzy w zakresie obsługi urządzenia wyłącznie pod nadzorem lub po uprzednim poinstruowaniu w zakresie bezpiecznego korzystania z urządzenia.

Należy dopilnować, aby dzieci nie bawiły się tym urządzeniem.

- W razie przekazania produktu innej osobie do użytku osobistego lub do celów związanych z wykorzystaniem używanego produktu należy przekazać go wraz z podręcznikiem użytkownika, etykietami produktu i innymi stosownymi dokumentami i elementami.
- Instalacje i naprawy musi zawsze wykonywać autoryzowany pracownik serwisowy. Producent nie odpowiada za szkody wynikłe z instalacji i napraw wykonywanych przez osoby nieupoważnione i może z tego powodu unieważnić

gwarancję. Przed instalacją uważnie przeczytaj tę instrukcję.

- Nie wolno uruchamiać tego wyrobu, jeśli jest niesprawny lub widocznie uszkodzony.
- Po każdym użyciu sprawdź, czy wyłączone zostały pokrętła funkcjonalne.

Bezpieczeństwo przy pracy z gazem

- Wszelkie prace na urządzeniach i instalacjach gazowych może prowadzić wyłącznie autoryzowany i kwalifikowany personel.
- Przed instalacją należy upewnić się, że warunki w miejscowej sieci rozdzielczej (rodzaj i ciśnienia gazu) są kompatybilne z ustawieniami urządzenia.
- Urządzenie to nie jest przyłączone do systemu usuwania produktów spalania. Należy je zainstalować i przyłączyć zgodnie z obowiązującymi przepisami instalacyjnymi. Szczególną uwagę należy zwrócić na odnośne wymogi dotyczące wentylacji; Patrz *Przed zainstalowaniem, strona 13*

- **UWAGA:** Skutkiem użytkowania kuchenki gazowej jest ciepło, wilgoć oraz produkty spalania w pomieszczeniu, w którym ją zainstalowano. Należy zapewnić dobre przewietrzanie kuchni, zwłaszcza w czasie użytkowania kuchenki: utrzymywać naturalne otwory drożne lub zainstalować wentylator mechaniczny (okap z wyciągiem mechanicznym). Długotrwałe intensywne użytkowanie tego urządzenia może wymagać dodatkowej wentylacji, np. poprzez zwiększenie poziomu wentylacji mechanicznej tam, gdzie jest obecna.
- Prawidłowość działania urządzeń i układów gazowych musi być regularnie sprawdzana. Regulator, przewód giętki i jego zacisk muszą być regularnie sprawdzane i wymieniane w okresach zalecanych przez producenta lub w razie potrzeby.
- Regularnie czyść palniki gazowe. Płomienie powinny

być błękitne i powinny palić się równo.

- Ten produkt może być wykorzystywany wyłącznie w pomieszczeniu, w którym zamontowano odpowiednio wyregulowany i działający czujnik tlenu węgla. Należy się upewnić, że czujnik tlenu węgla działa prawidłowo i jest często serwisowany. Czujnik tlenu węgla należy zainstalować maksymalnie 2 metry od produktu.
- W urządzeniach gazowych potrzeba dobrego spalania. W razie niecałkowitego spalania może powstawać tlenek węgla (CO). Tlenek węgla jest bezbarwnym, bezwonny i bardzo trującym gazem o skutkach śmiertelnych nawet w bardzo małych dawkach.
- Poproś miejscowego dostawcę gazu o informację o telefonach alarmowych służb gazowych i środkach bezpieczeństwa na wypadek ulatniania się gazu.

Co robić, gdy poczuje się zapach gazu

- Nie używaj otwartego ognia i nie pal tytoniu. Nie używaj

żadnych przełączników elektrycznych (np. wyłącznika światła, czy dzwonnka u drzwi itd.). Nie używaj telefonu stacjonarnego ani komórkowego. Zagrożenie wybuchem i zatruciem!

- Zamknij wszystkie zawory na urządzeniu gazowym i gazomierzach.
- Otwórz drzwi i okna.
- Sprawdź szczelność wszystkich rur i połączeń. Jeśli nadal czuć gaz, wyjdź z mieszkania.
- Ostrzeż sąsiadów.
- Wezwij straż pożarną. Użyj telefonu poza domem.
- Nie wracajcie na teren nieruchomości, dopóki nie zostanie zapewnione bezpieczeństwo.

Bezpieczeństwo elektryczne

- W razie awarii tego urządzenia nie należy go używać do czasu naprawy przez autoryzowany serwis. Grozi to porażeniem elektrycznym!
- To urządzenie można podłączyć tylko do gniazdka z uziemieniem o napięciu i z zabezpieczeniem jakie podano w "Danych

- technicznych. Zleć wykonanie instalacji uziemienia wykwalifikowanemu elektrykowi, niezależnie od tego, czy używasz transformatora do zasilania. Firma nasza nie ponosi odpowiedzialności za jakiegokolwiek problemy wynikające z braku uziemienia tego urządzenia zgodnie z miejscowymi przepisami.
- Nie wolno myć urządzenia rozlewając nań wodę! Grozi to porażeniem elektrycznym!
 - Nie wolno dotykać wtyczki mokrymi dłońmi. Nie wolno wyciągać wtyczki ciągnąc za przewód, należy ją wyciągnij chwytając za nią samą.
 - Urządzenie to trzeba odłączyć od zasilania na czas instalacji, konserwacji, czyszczenia i napraw.
 - Aby uniknąć zagrożenia w przypadku uszkodzenia przewodu zasilającego, musi go wymienić producent, punkt serwisowy lub osoba o podobnych kwalifikacjach.
 - Urządzenie należy tak zainstalować, aby można było go całkowicie odłączyć

- od sieci. Odłączenie to należy zapewnić albo poprzez wyjęcie wtyczki z gniazdka, albo wyłączenie wyłącznika, w który wyposażona jest domowa instalacja elektryczna, zgodnie z przepisami budowlanymi.
- Wszelkie prace na układach i urządzeniach elektrycznych wykonywać może tylko upoważniony i wykwalifikowany personel.
 - W razie jakiegokolwiek awarii wyłącz wyrób i odłącz go od sieci zasilającej. W tym celu wyłącz bezpiecznik zabezpieczający instalację domową.
 - Upewnij się, że prąd bezpiecznika jest odpowiedni dla tego wyrobu.

Zasady zachowania bezpieczeństwa przy użytkowaniu tego wyrobu

- **OSTRZEŻENIE:** Podczas użytkowania urządzenie i jego części są gorące. Nie dotykać nagranych części. Dzieci poniżej 8 lat mogą przebywać w pobliżu urządzenia wyłącznie pod nadzorem osób dorosłych.

- Nigdy nie wolno używać tego wyrobu w stanie zakłócenia oceny sytuacji lub koordynacji przez konsumpcję alkoholu i/lub innych środków odmieniających świadomość.
- Zachowaj ostrożność, jeśli w potrawach stosuje się napoje alkoholowe. W wysokiej temperaturze alkohol paruje i może się zapalić po zetknięciu z gorącymi powierzchniami.
- Nie umieszczaj żadnych materiałów łatwopalnych w pobliżu tego wyrobu, ponieważ jego boki mogą bardzo się nagrzewać przy pracy.
- Należy dbać, aby żaden otwór wentylacyjny nie był zakryty.
- Do czyszczenia tego urządzenia nie używaj urządzeń parowych, ponieważ może to spowodować porażenie prądem.
- **OSTRZEŻENIE:** Smażenie na kuchence w tłuszczu lub oleju bez dozoru może być niebezpieczne i może doprowadzić do pożaru. NIE próbuj gasić ognia wodą, ale

wyłącz kuchenkę, a następnie stłum płomień, np. pokrywką lub kocem gaśniczym.

- **UWAGA:** Gotowanie należy nadzorować. Krótkie gotowanie należy stale nadzorować.

- **OSTRZEŻENIE:** Zagrożenie pożarowe: Nie stawiaj niczego na powierzchniach do gotowania.

Aby uniknąć zagrożenia pożarem przy użytkowaniu tej kuchenki;

- Upewnij się, że wtyczka pasuje do gniazdka i nie powoduje iskrzenia.
- Nie należy używać uszkodzonych ani uciętych przewodów, ani przedłużaczy, a tylko oryginalnego przewodu zasilającego.
- Upewnij się, że gniazdko, do którego włączona jest kuchenka jest suche.
- Upewnij się, że przyłącze gazu zainstalowany jest tak, że nie powoduje wycieku gazu.

Zamierzone przeznaczenie

- Wyrób ten przeznaczony jest do użytku domowego. Nie

dopuszcza się użytkowania komercyjnego.

- **UWAGA:** Urządzenie to służy wyłącznie do pieczenia potraw. Nie wolno używać go do innych celów, na przykład do ogrzewania pomieszczeń."
- Producent nie odpowiada za szkody spowodowane niewłaściwym użytkowaniem tego wyrobu lub obchodzeniem się z nim.

Bezpieczeństwo dzieci

- **OSTRZEŻENIE:** Dostępne części mogą się nagrzewać podczas użytkowania. Małe dzieci należy trzymać z dala od kuchenki.
- Materiały opakowaniowe mogą być niebezpieczne dla dzieci. Trzymać materiały opakowaniowe z dala od dzieci. Prosimy pozbyć się całego opakowania zgodnie z normami ochrony środowiska.
- Urządzenia elektryczne i/lub gazowe są niebezpieczne dla dzieci. W trakcie pracy tego produktu nie dopuszczać do przebywania dzieci w jego pobliżu ani do zabawy.

- Nie stawiaj na tym urządzeniu żadnych przedmiotów, po które mogłyby sięgać dzieci.

Stare urządzenia

Zgodność z dyrektywą WEEE i usuwanie odpadów:



Niniejszy wyrób jest zgodny z dyrektywą Parlamentu Europejskiego i Rady (2012/19/WE). Wyrób ten oznaczony jest symbolem klasyfikacji zużytych urządzeń elektrycznych i elektronicznych (WEEE).

Wyrób ten wykonano z części i materiałów wysokiej jakości, które mogą być odzyskane i użyte jako surowce wtórne. Po zakończeniu użytkowania nie należy pozbywać się go razem z innymi odpadkami domowymi. Należy przekazać go do punktu zbiórki urządzeń elektrycznych i elektronicznych na surowce wtórne. Aby dowiedzieć się, gdzie jest najbliższy taki punkt, prosimy skonsultować się z władzami lokalnymi. Odpowiednie postępowanie ze zużytym sprzętem zapobiega potencjalnym konsekwencjom dla środowiska naturalnego i ludzkiego zdrowia.

Zgodność z dyrektywą RoHS:

Niniejszy wyrób jest zgodny z dyrektywą Parlamentu Europejskiego i Rady RoHS (Ograniczenie użycia substancji niebezpiecznych) (2011/65/WE). Nie zawiera szkodliwych i zakazanych materiałów, podanych w tej dyrektywie.

Pozbywanie się materiałów opakowaniowych

- Materiały opakowaniowe są niebezpieczne dla dzieci. Należy trzymać je w bezpiecznym miejscu, niedostępne dla dzieci. Opakowanie tego wyrobu wyprodukowano z surowców wtórnych. Należy odpowiednio się ich pozbywać i sortować je zgodnie z instrukcjami gospodarki surowcami wtórnymi. Nie należy ich wyrzucać razem ze zwykłymi odpadkami domowymi.

Przyszły transport

- Zachowaj oryginalne pudło kartonowe na urządzenie i transportuj go w nim. Przestrzegaj instrukcji na pudle. Jeśli nie masz oryginalnego pudła, zapakuj urządzenie w folię bąbelkową lub grubą tekturę i zabezpiecz taśmą klejącą.
- Zabezpiecz taśmą klejącą kołpaki i podstawki od garnki.
-  Sprawdzaj, czy urządzenie nie uległo w transporcie widocznym uszkodzeniom.

2 Informacje ogólne

Opis urządzenia

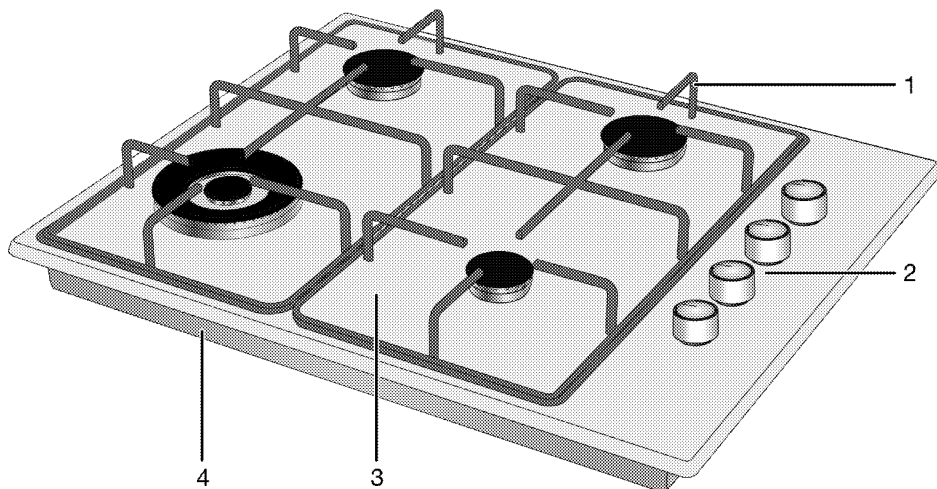

- 1 Podpora garnka
- 2 Pokrętko palników gazowych
- 3 Płyta grzejnika
- 4 Pokrywa podstawy

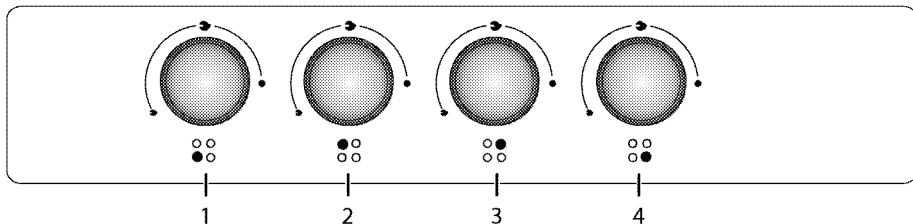

- 1 Palnik pomocniczy Przedni prawy
- 2 Palnik do woków Przedni lewy
- 3 Palnik normalny Tylny lewy
- 4 Palnik normalny Tylny prawy

Dane techniczne

Napięcie/częstotliwość	220-240 V~; 50 Hz
Typ/ przekrój przewodu	min.H05V2V2-F 3 x 0,75 mm ²
Kategoria wyrobu gazowego	Kat II 2ELs3B/P / Cat II 2H3+ / Cat II 2H3B/P / Cat I 2H
Typ/ciśnienia gazu	NG 20/20 mbar
Łączne zużycie gazu	9 kW
Konwersja na typ/ciśnienie gazu [§] - opcjonalna	NG G 2.350/13 mbar LPG G 30/37 mbar - LPG G 30/28-30 mbar - Propan 31 /37 mbar

Wymiary zewnętrzne (wys./szer./głęb.)	44 mm/610 mm/510 mm
Wymiary instalacyjne (szer./głęb.)	560 mm/480-490 mm
Palniki	
Przedni prawy	Palnik pomocniczy
Moc	1 kW
Przedni lewy	Palnik do woków
Moc	4 kW
Tyłny lewy	Palnik normalny
Moc	2 kW
Tyłny prawy	Palnik normalny
Moc	2 kW

i Dane techniczne mogą zostać zmienione bez uprzedzenia w celu poprawy jakości wyrobu.

i Rysunki w tej instrukcji są schematyczne i mogą się nieco różnić od danego wyrobu.

i Wartości podane na etykietkach wyrobu lub w towarzyszącej mu dokumentacji uzyskano w warunkach laboratoryjnych zgodnie z odnośnymi normami. Wartości te mogą się różnić zależnie od operacyjnych i środowiskowych warunków pracy danego wyrobu.

Tabela wtryskiwacza

Pozycja strefy płyty kuchennej Typ/ciśnienia gazu	1 kW Przedni prawy	4 kW Przedni lewy	2 kW Tyłny lewy	2 kW Tyłny prawy
2E (G20)/20 mbar	72	160	103	103
G 30/28-30 mbar	50	102	72	72
3B/P (G30)/37 mbar	47	96	66	66
2Ls (G2.350)/13mbar	95	211	131	131
G 31/ 37 mbar	50	102	72	72

Dysze, które nie zostały dostarczone wraz z produktem, można zakupić w autoryzowanym serwisie.

3 Instalacja

Produkt musi zostać zainstalowany przez wykwalifikowaną osobę i zgodnie z obowiązującymi przepisami. W przeciwnym razie gwarancja zostanie unieważniona. Producent nie odpowiada za szkody wynikłe z instalacji i napraw wykonywanych przez osoby nieupoważnione i może z tego powodu unieważnić gwarancję.

 Przygotowanie miejsca do instalacji i dostępu do sieci elektrycznej i gazowej to obowiązek klienta.

 Urządzenie to należy instalować zgodnie z miejscowymi przepisami dot. instalacji gazowych i elektrycznych.

 Przed zainstalowaniem sprawdź, czy wyrób nie ma widocznych defektów. Jeśli ma, nie instaluj go. Uszkodzone wyroby zagrażają Twemu bezpieczeństwu.

Przed zainstalowaniem

Płyta kuchenna przeznaczona jest do zainstalowania w dostępnych w handlu

blatach. Pomiędzy tym urządzeniem a ścianami lub meblami kuchennymi należy pozostawić bezpieczny odstęp. Patrz: rysunek (wymiar w mm)

- Można go także używać w pozycji wolnostojącej. Zachowaj minimalny odstęp 750 mm ponad powierzchnią płyty kuchennej.
- (*) Jeśli nad kuchenką ma być zainstalowany wyciąg, sprawdź wysokość instalacji w instrukcji wytwórcy wyciągu. Jeśli nie określono żadnego rozmiaru w instrukcji okapu, wysokość ta powinna wynosić co najmniej 650 mm.
- Usuń materiały opakowaniowe i blokady do transportu.
- Powierzchnie zastosowanych syntetycznych laminatów i lepiszczy muszą być odporne na wysoką temperaturę (minimum 100 °C).
- Blat trzeba ułożyć poziomo i przytwierdzić.
- W blacie wytnij otwór na płytę kuchenną zgodnie z wymiarami instalacyjnymi.

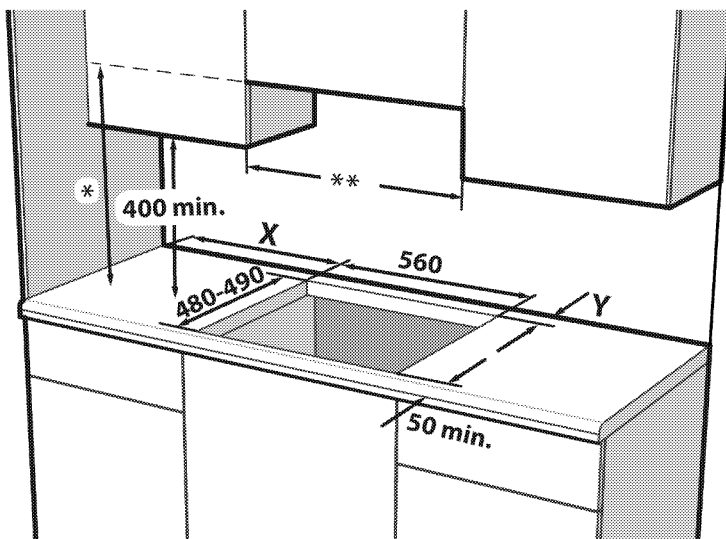

* Minimalna odległość od okapu musi być zgodna z podaną w instrukcji obsługi okapu. Jeśli nie jest to zalecane w instrukcji obsługi okapu, wysokość ta powinna wynosić co najmniej min.650 mm.

** Minimalna odległość pomiędzy szafkami musi być równa szerokości płyty kuchennej

X -Minimalna odległość między wycięciem a ścianą boczną.

Y -Minimalna odległość między tylną krawędzią wycięcia a tylną ścianą.

Typ sterowania płytą	Typ płyty palnika	Szerokość płyty (mm) #	X (mm)	Y (mm)
Boczne pokrętko sterowania	Metalowy	600 / 610	100	50
Boczne pokrętko sterowania	Szkło	600 / 650	100	60
Przednie pokrętko sterowania	Metalowo-szkłany	600	170	50 ***
Przednie pokrętko sterowania	Metalowo-szkłany	750	170	70

*** W modelach z 9-stopniowymi zaworami gazowymi ten rozmiar wyniesie 60 mm.

Zapoznaj się z wymiarami szerokości w sekcji tabeli technicznej w instrukcji obsługi.

Wentylacja pomieszczenia

Wszystkie pomieszczenia powinny być wyposażone w okno, które można otwierać (lub podobne rozwiązanie).

W przypadku niektórych pomieszczeń konieczny może być również stały otwór wentylacyjny. Powietrze do spalania jest pobierane z pomieszczenia, a produkty spalania ulatniają się bezpośrednio do pomieszczenia. Dobra wentylacja jest niezwykle ważna dla bezpiecznego użytkowania produktu.

Pomieszczenia z drzwiami i/lub oknami otwieranymi bezpośrednio na zewnątrz budynku

Drzwi i/lub okna otwierane bezpośrednio na zewnątrz budynku muszą tworzyć otwór wentylacyjny o łącznych wymiarach określonych w poniższej tabeli stworzonej na podstawie całkowitej mocy gazowej urządzenia (całkowite zużycie mocy gazowej urządzenia przedstawiono w tabeli specyfikacji technicznych w niniejszej instrukcji obsługi). Jeśli drzwi i/lub okna nie zapewniają łącznego otworu wentylacyjnego odpowiadającego całkowitemu zużyciu gazu przez urządzenie zgodnie z poniższą tabelą, wówczas należy stworzyć dodatkowy stały otwór wentylacyjny w pomieszczeniu, aby zapewnić osiągnięcie minimalnych wymagań dotyczących łącznej wentylacji dla całkowitego zużycia gazu przez urządzenie. Stały otwór wentylacyjny może obejmować wymiary otworów istniejących pustaków, otworu kanału wyciągowego okapu itp.

Całkowite zużycie gazu (kW)	Minimalny otwór wentylacyjny (cm ²)
3–4	175
4–6	300
6–8	400
8–10	500
10–11,5	600
11,5–13	700
13–15,5	800
15,5–17	900
17–19	1000
19–24	1250

Pomieszczenia bez drzwi i/lub okien otwieranych bezpośrednio na zewnątrz budynku

Jeśli pomieszczenie, w którym urządzenie jest instalowane, nie jest wyposażone w drzwi i/lub okna otwierające się bezpośrednio na zewnątrz budynku, należy znaleźć inne produkty zapewniające stały, nieregulowany i niezamykany otwór wentylacyjny zgodny z łącznymi minimalnymi wymaganiami stawianymi otworom wentylacyjnym dla całkowitego zużycia gazu przez urządzenie wskazanymi w powyższej tabeli. Należy również przestrzegać odpowiednich przepisów budowlanych.

W przypadku, gdy pomieszczenie lub przestrzeń wewnętrzną wyposażono w więcej niż jedno urządzenie gazowe, należy zapewnić dodatkową przestrzeń wentylacyjną ponad tą wymaganą w powyższej tabeli. Wielkość dodatkowego obszaru wentylacyjnego powinna odpowiadać regulacjom dotyczącym pozostałych urządzeń gazowych.

Prześwit pod dolną krawędzią drzwi prowadzących z pomieszczenia, w którym zainstalowano urządzenie do innych pomieszczeń wewnątrz budynku

Całkowite zużycie gazu (kW)	Minimalny otwór wentylacyjny (cm ²)
0–2	100
2–3	120

powinien wynosić co najmniej 10 mm. Należy się upewnić, że elementy takie jak dywany, wykładziny podłogowe itp. nie mają wpływu na ten prześwit, gdy drzwi są zamknięte.

Kuchenkę można umieścić w kuchni, jadalni lub w pokoju dziennym pełniącym również funkcję sypialni, ale nie w pomieszczeniu wyposażonym w wannę lub prysznic. Kuchenki nie wolno instalować w pokoju dziennym pełniącym również funkcję sypialni o kubaturze mniejszej niż 20 m³.

Urządzenia nie wolno instalować w pomieszczeniach znajdujących się poniżej poziomu gruntu, chyba że są one otwarte na poziomie gruntu co najmniej z jednej strony.

Instalacja i przyłączenie

- Urządzenie to należy instalować zgodnie z miejscowymi przepisami dot. instalacji gazowych i elektrycznych.

Przyłączenie elektryczne

Przyłączyć ten wyrób do uziemionego gniazda / obwodu zabezpieczonego miniaturowym wyłącznikiem automatycznym o odpowiedniej mocy, jak podano w tabeli „Dane techniczne”. Zlecić wykonanie instalacji uziemienia wykwalifikowanemu elektrykowi, niezależnie od tego, czy używany jest transformator do zasilania. Nasza firma nie odpowiada za żadne szkody wynikłe z użytkowania tego wyrobu bez uziemienia, zgodnie z przepisami miejscowymi.

 Wyrób ten musi być przyłączony do sieci elektrycznej przez osobę upoważnioną i wykwalifikowaną. Gwarancja na ten wyrób obowiązuje dopiero po jego prawidłowym zainstalowaniu. Producent nie odpowiada za szkody wynikłe z instalacji i napraw wykonywanych przez osoby nieupoważnione.

 Przewodu zasilającego nie można klamrować, zginać i przyciskać, ani stykać z gorącymi częściami urządzenia. Przewody uszkodzone wymieniać może tylko wykwalifikowany elektryk. Zagrożenie porażeniem elektrycznym, zwarcie lub pożarem z powodu niefachowej instalacji!

- Przyłączenie musi być zgodne z przepisami krajowymi.
- Parametry zasilania muszą odpowiadać danym podanym na tabliczce znamionowej urządzenia. Tabliczka znamionowa umieszczona jest na tylnej obudowie urządzenia.
- Przewód zasilający ten wyrób musi odpowiadać parametrom podanym w tabeli "Dane techniczne".

 Przed podjęciem jakichkolwiek prac przy instalacji elektrycznej, odłącz to urządzenie od zasilania. Grozi to porażeniem elektrycznym!

 Wtyczka przewodu zasilająca musi być łatwo dostępna po zainstalowaniu (nie prowadzi przewodu ponad płytą kuchenną).

i Podczas podłączania kabli należy przestrzegać krajowych/miejscowych przepisów elektrycznych oraz korzystać z właściwego dla urządzenia gniazda zasilającego / obwodu oraz wtyczki. Jeśli ograniczenia mocy produktu znajdują się poza obecną obciążalnością wtyczki i gniazda zasilającego / obwodu, należy podłączyć produkt bezpośrednio za pośrednictwem stałej instalacji elektrycznej bez korzystania z wtyczki i gniazda zasilającego / obwodu.

Włóż wtyczkę przewodu zasilającego do gniazdka.

Złącze gazowe

! Wyrób ten musi być przyłączony do sieci gazowej przez osobę uprawnioną i wykwalifikowaną. Zagrożenie wybuchem lub zatruciem na skutek niefachowej naprawy. Producent nie odpowiada za szkody wynikłe z instalacji i napraw wykonywanych przez osoby nieupoważnione.

! Przed podjęciem jakichkolwiek prac przy instalacji gazowej, należy odciąć zasilanie gazem. Istnieje zagrożenie wybuchu!

• Warunki i wartości zasilania w gaz podane są na etykietach (lub tabliczce znamionowej).

i Produkt jest przeznaczony do gazu ziemnego (GZ).

• Przez zainstalowaniem tego wyrobu trzeba przygotować instalację gazu ziemnego.

- Na wyjściu z instalacji przyłącza gazu ziemnego do tego wyrobu musi być giętka rura, a jej końcówka musi być zamknięta wtyczką. Przy przyłączaniu pracownik serwisu wyjmie zatyczkę i przyłączy urządzenie za pomocą prostego złącza (mufy).
- Upewnij się, że jest łatwy dostęp do zaworu gazu ziemnego.



Jeśli później zechcesz używać tego urządzenia zasilając go innego typu gazem, musisz skonsultować się z upoważnionym serwisem w sprawie odnośnej procedury konwersji.

Sprawdzanie szczelności w punkcie połączenia

- Upewnij się, że wszystkie pokręta wyrobu są zakręcone. Upewnij się, że doprowadzenie gazu jest otwarte. Przygotuj pianę mydlaną i nakładaj ją w miejscu podłączenia przewodu, aby sprawdzić, czy gaz się nie ulatnia.
 - Jeśli gaz się ulatnia, w miejscu nałożenia piany będą się tworzyć bańki mydlane. W takim przypadku raz jeszcze sprawdź złącze gazowe.
 - Zamiast mydła można użyć dostępnych w handlu sprayów do sprawdzania wycieków gazu.
- i** Nie wolno sprawdzać ulatniania się gazu zapalką ani zapalniczką.

! Elastyczny przewód gazu musi zostać podłączony w taki sposób, aby nie stykał się z ruchomymi częściami wokół niego ani nie uwiązał, gdy przemieszczą się ruchome części (np. szuflady). Nie wolno go również umieszczać w miejscach, w których może zostać ściśnięty.

! Przewodu gazu nie można kłamać, zginać i przyciskać, ani stykać z gorącymi częściami urządzenia.
Istnieje groźba wybuchu z powodu uszkodzenia przewodu.

Instalowanie wyrobu

1. Z płyty kuchennej zdejmij palniki, nakrywkę palników i kratki.
2. Odwrócić ależy odwrócić płytę kuchenną do góry dnem i położyć ją na płaskiej powierzchni.
3. Aby uniknąć przedostania się obcych substancji i płynów między płytę kuchenną a blat, na obrzeża dolnej obudowy płyty grzejnej należy nałożyć kit dostarczony z produktem. Kit nie może wystawać poza obrzeża.
4. Wypełnij rogi tworząc w nich zagięcia, jak pokazano na ilustracji. Uformuj tyle zagięć, ile trzeba, aby wypełnić luki w rogach.

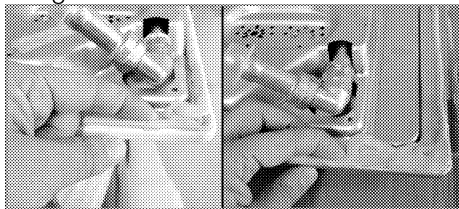

i Upewnij się, że sekcje listew u dołu obudowy płyty kuchennej wypełnione są kitem.

5. Ustaw płytę na blacie i wyrównaj.
6. Płytę kuchenną można umocować w blacie dostarczonymi klamrami

wprowadzanymi w otwory dolnej obudowy.

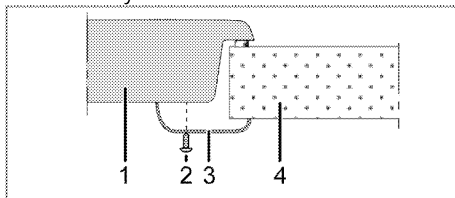

- 1 Płyta kuchenna
- 2 Śrubka
- 3 Klamra instalacyjna
- 4 Blat

i Jeśli płyta kuchenna jest instalowana na szafce, musi zostać zamontowana półka oddzielająca płytę od szafki, jak to pokazano na powyższej ilustracji. Nie jest to potrzebne przy instalacji ponad piekarnikiem do zabudowy.

Jeśli, na przykład, ze względu na umieszczenie tego urządzenia ponad szufladą, można dotknąć jego spodu, musi on być przykryty płytą drewnianą.

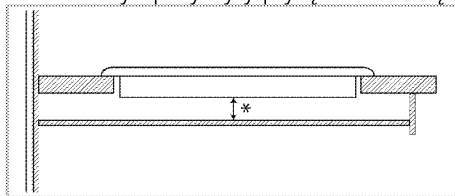

* min. 15 mm

Widok z tyłu (otwory przyłączeniowe)

i Umieszczenie otworów przyłączeniowych przedstawione na poniższym rysunku jest przykładowe i może się różnić w zależności od modelu wyrobu. Należy je zamocować zgodnie z otworami przyłączeniowymi w wyrobie.

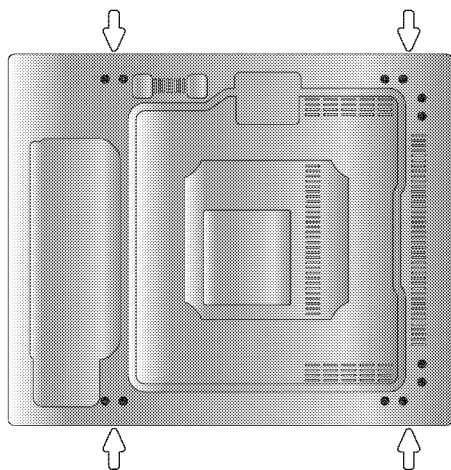

Po instalacji włóż z powrotem płytki palników, kołpaski płytek palników oraz grille na ich miejsca.

! Przyłączenie poprzez różne otwory nie jest dobrą praktyką ze względów bezpieczeństwa, ponieważ może uszkodzić system gazowy i elektryczny.

! Płyta kuchenna zawiera elementy zasilane gazem i energią elektryczną. Z tego powodu płytę kuchenną należy przytwierdzić do blatu wyłącznie poprzez otwory mocujące, przy pomocy wyłącznie dostarczonych elementów mocujących i śrub, tak jak pokazano w tej instrukcji. W przeciwnym razie stwarza to zagrożenie dla życia i mienia.

Ostateczne sprawdzenie

1. Otwórz zasilanie gazem.
2. Sprawdź bezpieczeństwo pasowania i szczelność instalacji gazowych.
3. Zapal palniki i sprawdź wygląd płomienia.

i Ogień musi być niebieski i mieć kształt regularny. Jeśli płomienie żółcieją, sprawdź, czy kołpak palnika pewnie siedzi albo oczyść palnik.

Zmiana rodzaju gazu

! Przed podjęciem jakichkolwiek prac przy instalacji gazowej, należy odciąć zasilanie gazem. Istnieje groźba wybuchu!

Aby zmienić typ gazu zasilającego to urządzenie wymienia się wszystkie wtryski i reguluje płomień na wszystkich zaworach przy ograniczonym przepływie gazu.

Wymiana wtrysków do palników

1. Zdejmij kołpak palnika i wyjmij korpus palnika.
2. Odkręć wtryski przekręcając je w lewo.
3. Załóż nowe wtryski.
4. Sprawdź bezpieczeństwo pasowania i szczelność wszystkich połączeń.

i Pozycje nowych wtrysków są zaznaczone na ich opakowaniu lub w odpowiedniej tabeli, *Tabela wtryskiwacza, strona 12* do której należy zawsze sięgać.

i ((Różnią się zależnie od modelu piekarnika.))
W niektórych palnikach na płycie kuchennej wtrysk jest nakryty metalową pokrywą. W przypadku wymiany wtrysku tę pokrywę należy zdjąć.

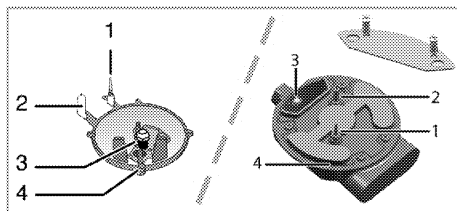

1. Czujnik zaniku płomienia (zależnie od modelu)

- 2 Świca zapłonowa
- 3 Wtrysk
- 4 Palnik

i O ile nie zachodzą warunki nienormalne, nie staraj się wyjąć kurków gazowych palników. Jeśli trzeba wymienić te kurki, należy wezwać autoryzowany serwis.

Ustawienie kurków płyty na ograniczony strumień gazu

1. Zapal palnik, który ma być ustawiany i obróć pokrętkę do pozycji niskiego płomienia.
2. Zdejmij pokrętkę z kurka gazu.
3. Do ustawiania śruby regulacji przepływu należy używać śrubokręta o odpowiednim rozmiarze.

Dla gazu płynnego (butan/propan) należy raz obrócić tę śrubę w prawo.

Dla gazu ziemnego należy raz obrócić tę śrubę **w lewo**.

» Normalna długość wyprostowanego płomienia w stanie ograniczenia wynosi 6-7 mm.

4. Jeśli płomień sięga wyżej, niż należy, obróć śrubę zgodnie z ruchem wskazówek zegara. Jeśli jest zbyt mały, obróć ją w lewo.

5. Na koniec kontroli ustaw palnik na płomień wysoki a potem na zredukowany i sprawdź, czy płomień utrzymuje się.

Pozycja śruby regulacyjnej może się różnić, zależnie od typu kurka gazowego zastosowanego w danym urządzeniu.

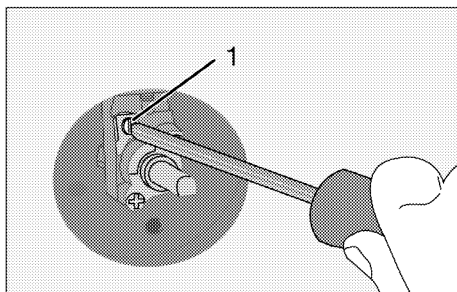

1 Śruba regulacji przepływu

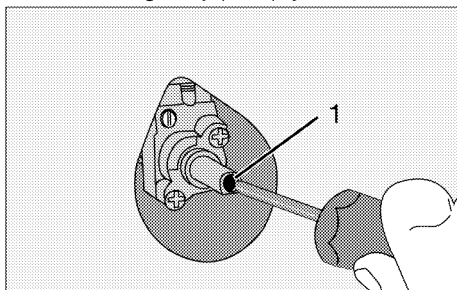

1 Śruba regulacji przepływu

i Jeśli zmieniono rodzaj gazu zasilającego urządzenie, wówczas trzeba także zmienić tabliczkę znamionową, gdzie rodzaj gazu jest podany.

Kontrola szczelności wtryskiwaczy

Przed przeprowadzeniem konwersji w produkcie upewnij się, że wszystkie pokrętki sterujące są wyłączone. Po prawidłowej konwersji wtryskiwaczy, dla każdego wtryskiwacza należy sprawdzić szczelność gazu.

1. Upewnij się, że dopływ gazu do produktu jest włączony, nadal utrzymując wszystkie pokrętki sterowania w pozycji wyłączonej.
2. Każdy otwór wtryskiwacza jest blokowany palcem przykładającym odpowiednią siłę, aby zatrzymać wyciek gazu, gdy odpowiednie pokrętło sterujące jest włączone i przytrzymywane w położeniu wciśniętym, aby umożliwić gazowi dotarcie do wtryskiwacza.
3. Umieść przygotowaną wodę z mydłem na złączu wtryskiwacza za pomocą małej szczotki, jeśli dojdzie do wycieku gazu na złączu wtryskiwacza, woda z mydłem zacznie się pienić. W takim przypadku dokręć wtryskiwacz z odpowiednią siłą i powtórz krok 3 ponownie.
4. Jeśli piana nadal się utrzymuje, należy natychmiast wyłączyć dopływ gazu do produktu i wezwać autoryzowanego przedstawiciela serwisu lub technika posiadającego licencję. Nie używaj

produktu, dopóki autoryzowany serwisant nie zajmie się produktem.

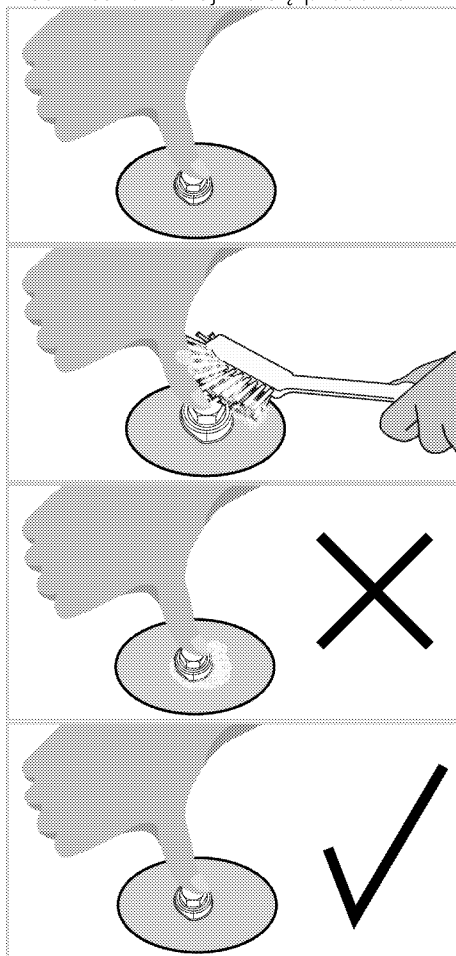

4 Przygotowanie

Jak oszczędzać energię

Następujące wskazówki pomogą użytkować urządzenie w sposób ekologiczny oraz energooszczędny.

- Rozmrażaj mrożonki przed gotowaniem.
- Do gotowania używaj garnków/rondli z pokrywkami. Gotowanie bez pokrywki może czterokrotnie zwiększyć pobór prądu.
- Gotuj na palniku o średnicy odpowiadającej średnicy garnka. Zawsze wybieraj garnki o rozmiarze odpowiednim do potrawy. Większe garnki zużywają więcej prądu.

Pierwszy raz

Pierwsze czyszczenie

-  Pewne detergenty lub środki czyszczące mogą uszkodzić powierzchnię. Nie używaj agresywnych detergentów, proszku/mleczka do czyszczenia, ani żadnych ostrych przedmiotów.

1. Usuń wszystkie materiały opakowaniowe.
2. Wytrzyj powierzchnie wyrobu wilgotną ściereczką lub gąbką i wytrzyj do sucha ściereczką.

5 Jak używać płyty kuchennej

Ogólne informacje o gotowaniu



Nigdy nie wolno napełniać rondla olejem powyżej jednej trzeciej jego pojemności. Podczas podgrzewania oleju nie wolno pozostawiać płyty bez nadzoru. Przegrzany olej może zapalić się. **Nigdy nie wolno gasić ognia wodą!** Gdy olej się zapali, natychmiast przykryć go kocem gaśniczym lub wilgotną szmatą. Gdy już będzie to bezpieczne należy wyłączyć kuchenkę i zadzwonić po straż pożarną.

- Przed smaženiem potrawy zawsze dokładnie ją osusz, a potem delikatnie ją połóż na gorącym oleju. Przed smaženiem mrożonek upewnij się, że całkowicie odtajały.
- Nie przykrywaj naczynia, w którym podgrzewasz olej.
- Patelnie i rondle ustawiaj tak, aby ich trzonki nie były nad płytą, co zapobiegnie ich nagrzewaniu się. Nie stawiaj na płycie naczyń niewyważonych i takich, które łatwo mogą się przechylić.
- Nie stawiaj pustych naczyń ani garnków na załączonych strefach gotowania. Mogą się uszkodzić.
- Załączenie strefy gotowania, na której nie stoi zadno naczynie ani garnek, może uszkodzić ten wyrób. Po zakończeniu gotowania wyłącz strefy gotowania.
- Ponieważ powierzchnia tego wyrobu może być gorąca, nie stawiaj na niej naczyń plastikowych ani aluminiowych. W naczyniach takich także nie należy przechowywać żywności.

- Używaj tylko garnków i naczyń z płaskim dnem.
- Do garnków i patelni wkładaj odpowiednie ilości żywności. Tym samym zapobiegasz przelaniu się zawartości naczynia, a więc unikasz niepotrzebnego czyszczenia. Nie kładź pokrywek garnków ani patelni na strefach gotowania. Garnki ustawiaj w środku strefy gotowania. Aby przenieść garnek do innej strefy gotowania, podnieś go i postaw w tej strefie zamiast go przesuwać.

Gotowanie na gazie

- Rozmiar naczynia musi odpowiadać wielkości płomienia. Nastaw płomień gazu tak, aby nie wystawał poza dno naczynia i ustaw naczynie w środku podstawki pod nie.

Użytkowanie płyt kuchennych

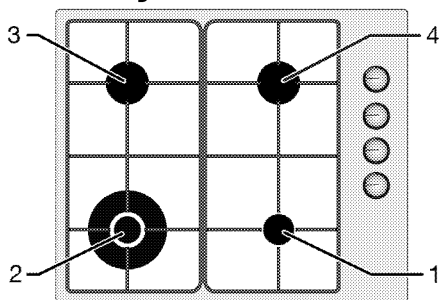

- 1 Palnik pomocniczy 12-18 cm
- 2 Palnik do woków 20-26 cm
- 3 Palnik normalny 18-20 cm
- 4 Palnik normalny 18-20 cm to wykaz zalecanych średnic garnków do użytku na odnośnych palnikach.



Zabrania się stosowania naczyń, których wymiary przekraczają wymiary podane powyżej. Stosowanie większych naczyń może skutkować zatruciem tlenkiem węgla, przegrzaniem sąsiadujących powierzchni i pokręteł sterujących. Stosowanie mniejszych naczyń może skutkować poparzeniem.

Symbol dużego płomienia oznacza największą moc gotowania, symbol małego płomienia zaś oznacza moc najmniejszą. W pozycji wyłączonej (górnej) gaz nie dopływa do palników.

Zapalanie palników gazowych

1. Wciśnij i przytrzymaj pokrętło palnika.
2. Obróć je w lewo, do symbolu dużego płomienia.

» Gaz zapala się od wywołanej iskry.
3. Nastaw wymaganą moc gotowania.

Wyłączanie palników gazowych

Obróć pokrętło strefy utrzymywania w ciepłe w pozycję wyłączoną (górną).

System bezpiecznego odcinania dopływu gazu (w modelach z elementem termicznym)

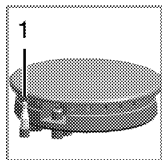

1. Bezpieczne odcięcie dopływu gazu.

Jako środek zapobiegania wybuchowi skutkiem zalania palników przelewającym się płynem, mechanizm zabezpieczający automatycznie zmniejsza dopływ gazu i odcina go.

- Aby zapalić gaz, wciśnij pokrętło i obróć je w lewo.
- Aby uruchomić to zabezpieczenie, po zapaleniu gazu przytrzymaj pokrętło wciśnięte przez kolejne 3-5 sekund.
- Jeśli gaz nie zapalił się po wciśnięciu i zwolnieniu tego pokrętła, powtórz te same czynności utrzymując pokrętło wciśnięte przez 15 sekund.



Jeśli w ciągu 15 sekund nie dojdzie do zapłonu gazu, zwolnij przycisk.
Odczekaj co najmniej 1 minutę, zanim ponowisz próbę. Istnieje groźba akumulacji gazu i wybuchu!

Palnik do woków



Palniki do woków zapewniają szybsze gotowanie. Wok, zwłaszcza używany w kuchni azjatyckiej, to rodzaj głębokiej i płaskiej patelni zrobionej z blachy, używanej do szybkiego gotowania siekanych warzyw oraz mięsa na silnym płomieniu.

Ponieważ potrawy są gotowane na silnym płomieniu i bardzo szybko w patelniach, które szybko i równomiernie przewodzą ciepło, zachowuje się wartość odżywcza potraw, a warzywa pozostają kruche. Palnika do woków można także używać do zwykłych rondli.

6 Czyszczenie i konserwacja

Ogólne informacje dotyczące czyszczenia

▲ Ostrzeżenia ogólne:

- Przeczek czyszczeniem produktu należy poczekać, aż ostygnie. Gorące powierzchnie mogą powodować oparzenia!
- Nie umieszczać detergentów bezpośrednio na gorące powierzchnie. Może to spowodować trwałe zabrudzenie.
- Po każdym użyciu urządzenie należy dokładnie wyczyścić i wysuszyć. Dzięki temu łatwo usunąć pozostałości żywności, co zapobiega się ich spalaniu, gdy produkt zostanie ponownie użyty. W ten sposób żywotność urządzenia wydłuża się, a często napotykanne problemy są zmniejszone.
- Nie używać parownic do czyszczenia urządzenia.
- Niektóre detergenty lub środki czyszczące mogą uszkodzić powierzchnię. Podczas czyszczenia nie używaj środków do szorowania, proszków do czyszczenia, kremów, środków do usuwania kamienia ani ostrych przedmiotów.
- Nie ma potrzeby stosowania specjalnego środka czyszczącego po każdym użyciu. Produkt należy czyścić za pomocą płynu do mycia naczyń, ciepłej wody i miękkiej szmatki lub gąbki, a następnie osuszyć suchą szmatką.
- Pamiętaj, aby całkowicie wyczyścić pozostały płyn i natychmiast wyczyścić resztki żywności podczas gotowania.
- Nie czyść żadnej z części urządzenia w zmywarce.

Gotowanie:

- Kwaśne zabrudzenia, takie jak mleko, koncentrat pomidorowy i olej, mogą powodować trwałe zabrudzenia kuchenek i elementów palników, wszelkie przelewane płyny należy wyczyścić natychmiast po ostygnięciu kuchenki poprzez jej wyłączenie.
- Naczynia typu wok używane w wysokich temperaturach mogą zmieniać kolor. To jest normalne.
- Przesuwanie niektórych naczyń może spowodować metalowe ślady na uchwytych garnków. Nie przesuwaj patelni i garnków po powierzchni.
- Ponieważ pokrywki palników stykają się bezpośrednio z ogniem i są narażone na działanie wysokich temperatur, zmiana i utrata koloru w czasie jest zjawiskiem normalnym. Nie powoduje to problemów podczas użytkowania kuchenki.

Powierzchnie ze stali nierdzewnej i INOX

- Nie wolno używać środków czyszczących zawierających kwas lub chlor do czyszczenia powierzchni i uchwytów ze stali nierdzewnej lub INOX.
- Powierzchnia ze stali nierdzewnej lub Inox może z czasem zmienić kolor. To jest normalne. Po każdym użyciu wyczyść za pomocą detergentu odpowiednim do powierzchni ze stali nierdzewnej lub Inox.
- Należy używać miękkiej ściereczki z mydłem i płynnym (nie rysującym) detergentem odpowiednim do powierzchni ze stali nierdzewnej, starając się wycierać w jednym kierunku.
- Należy natychmiast usunąć z powierzchni plamy z wapna, oleju,

skrobi, mleka i białka z powierzchni ze stali nierdzewnej i szkła. Plamy mogą rdzewieć przez długi czas.

Szklana powierzchnia

- Do czyszczenia powierzchni szklanych nie należy używać metalowych skrobaczek ani ściernych materiałów czyszczących. Mogą uszkodzić szklaną powierzchnię.
- Produkt należy czyścić za pomocą płynu do mycia naczyń, ciepłej wody i szmatki z mikrofibry przeznaczonej do powierzchni szklanych, a następnie osuszyć suchą szmatką.
- Jeśli po czyszczeniu pozostały resztki detergentu, należy wytrzeć je zimną wodą, a następnie osuszyć czystą i suchą ściereczką z mikrofibry. Resztki detergentu mogą uszkodzić szklaną powierzchnię przy następnym użyciu.
- W żadnym wypadku zaschniętej pozostałości na powierzchni szkła nie należy czyścić ząbkowanymi nożami, drutem lub podobnymi narzędziami do drapania.
- Plamy wapniowe (żółte plamy) można usunąć z powierzchni szkła za pomocą środka do usuwania kamienia, takiego jak ocet lub sok z cytryny.
- Jeśli powierzchnia jest mocno zabrudzona, nałóż na gąbkę środek czyszczący i odczekaj dłuższy czas aż zadziała. Następnie wyczyść szklaną powierzchnię wilgotną szmatką.
- Przebarwienia i plamy na szklanej powierzchni są normalne i nie są uznawane za wady.

Części z tworzyw sztucznych i malowane powierzchnie

- Plastikowe części i pomalowane powierzchnie należy czyścić za pomocą płynu do mycia naczyń, ciepłej wody i miękkiej szmatki lub gąbki, a następnie osuszyć suchą szmatką.

- Nie należy używać metalowych skrobaczek ani ściernych środków czyszczących. Mogą uszkodzić powierzchnię.
- Należy upewnić się, że połączenia elementów urządzenia nie są wilgotne i nie mają śladów detergentu. W przeciwnym razie na tych połączeniach może wystąpić korozja.

Czyszczenie płyty

Czyszczenie palników

1. Przed czyszczeniem płyty należy zdjąć z niej podkładki kuchenne, nakładki na palnik i głowice.
2. Wyczyść płytę zgodnie z zaleceniami zawartymi w ogólnych informacjach dotyczących czyszczenia w zależności od rodzaju powierzchni (emaliowana, szklana, inox itp.).
3. Wyczyść komorę palnika szmatką nasączoną detergentem lub nierysującą powierzchnię miękką szczoteczką. Upewnij się, że nie zostały żadne resztki jedzenia.
4. Wyczyść świece zapłonowe i elementy termiczne (w modelach z zapłonem i elementem termicznym) dobrze wyciśniętą szmatką. Następnie osusz czystą szmatką. Pamiętaj, aby świeca zapłonowa i element termiczny były całkowicie suche.
5. Po każdym użyciu wyczyść nakładki na palnik i głowice palników wodą z detergentem, a następnie je wysusz.
6. W przypadku uporczywych plam pozostawić nakładki na palnik i głowice w wodzie z detergentem lub ciepłej wodzie z mydłem przez co najmniej 15 minut. Użyj niemetalowej i nierysującej powierzchni szczotki.
7. Do wnętrza piekarników i rusztów można używać środków czyszczących Quick&Shine, stosowanych do powierzchni emaliowanych i zalecanych przez autoryzowany serwis,

zwłaszcza do trwałych plam na emaliowanych pokrywach palników.

8. Podczas czyszczenia nakładek do palników nie używaj agresywnych środków czyszczących, takich jak środki do czyszczenia wnętrza piekarnika, odkamieniacze, ponieważ mogą spowodować przebarwienia.
9. Po każdym użyciu wyczyść podkładki kuchenne wodą z detergentem i nierysującą powierzchnią miękką szciotką, a następnie wysusz.
10. Używanie wilgotnych nakładek na palniki i podkładek kuchennych może spowodować pojawienie się trwałych plam wapiennych. Należy upewnić się, że przed użyciem zostały wysuszone.
11. Umieść w odpowiednim miejscu głowice i nakładki na palniki oraz podkładki kuchenne.
12. Należy upewnić się, że podkładki znajdują się na środku palników.

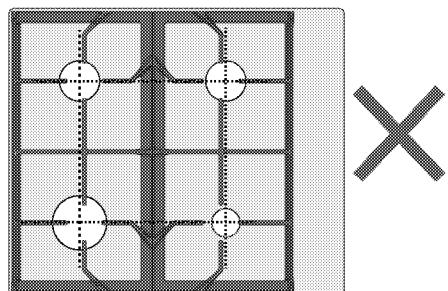
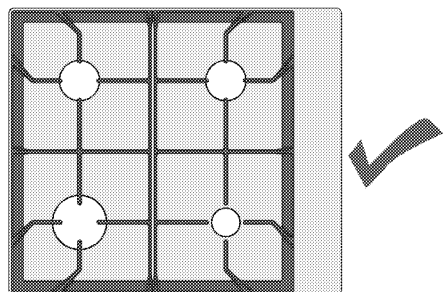
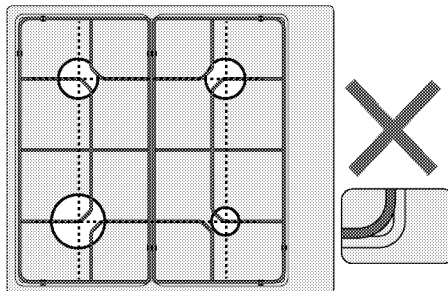
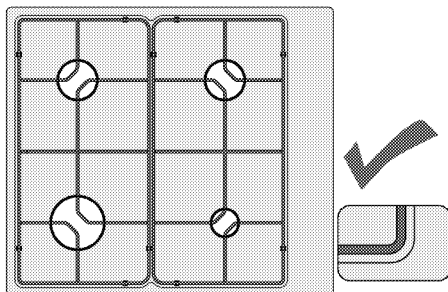
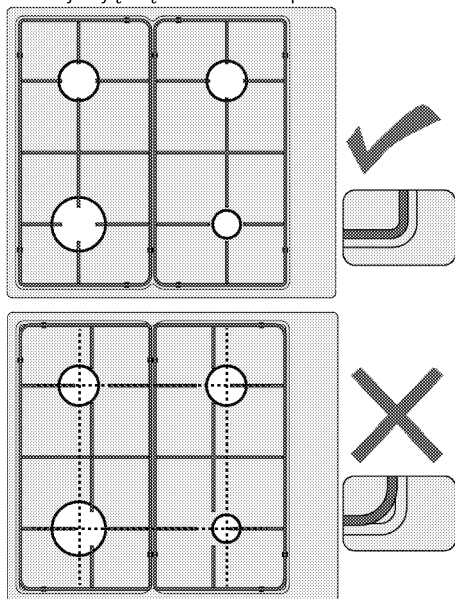

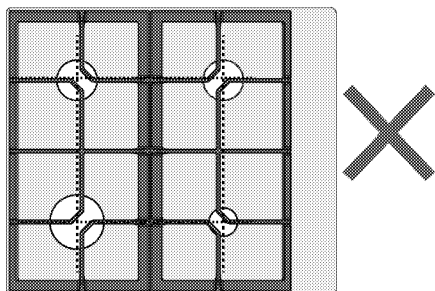
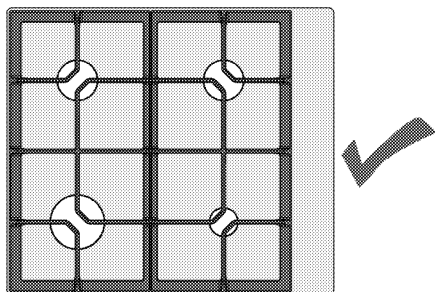

Montaż części palnika

Po wyczyszczeniu palników umieść części jak na rysunku.

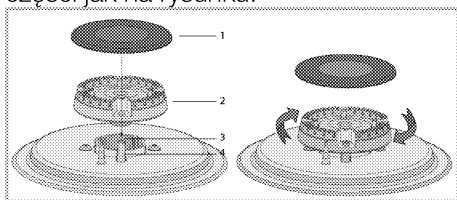

- 1 Nakładka na palnik
- 2 Głowica
- 3 Komora palnika

4 Świeca zapłonowa (w modelach z zapłonem)

1. Głowica palnika powinna przechodzić przez świecę zapłonową palnika (4). Obróć głowicę palnika w prawo i w lewo, aby upewnić się, że jest osadzona w komorze palnika.
2. Umieść nasadkę palnika na głowicy.

Czyszczenie panelu sterowania

- Podczas czyszczenia panelu sterowania z pokrętłami należy użyć wilgotnej miękkiej ściereczki i osuszyć suchą szmatką. Nie wolno zdejmować pokręteł ani uszczelek znajdujących się pod spodem. Panel sterowania i pokrętła mogą zostać uszkodzone.
- Podczas czyszczenia paneli ze stali nierdzewnej z pokrętłem nie należy używać środków czyszczących do stali nierdzewnej wokół pokręteł. Wskaźniki wokół pokręteł można usunąć.
- Dotykowe panele sterowania należy wyczyścić wilgotną miękką szmatką i osuszyć suchą szmatką. Jeśli urządzenie ma funkcję blokady przycisków należy ustawić blokadę przed rozpoczęciem czyszczenia panelu sterowania. W przeciwnym razie na przyciskach może wystąpić nieprawidłowe wykrycie.

7 Rozwiązywanie problemów

Przy nagrzewaniu i studzeniu urządzenia słychać metaliczne odgłosy.

- Podgrzewane części metalowe mogą się rozszerzać i wydawać dźwięki. >>> *To nie jest awaria.*

Nie zapala się iskra zapłonowa.

- Nie ma prądu. >>> *Sprawdź bezpiecznik w skrzynce bezpiecznikowej.*

Nie ma gazu.

- Zamknięty jest kurek zasilania z sieci gazowej. >>> *Odkręć kurek dopływu gazu.*
- Przewód doprowadzania gazu jest zagięty. >>> *Prawidłowo zamontuj przewód doprowadzania gazu.*

Palniki palą się nierówno albo wcale.

- Palniki są brudne. >>> *Oczyść elementy palników.*
- Palniki są mokre. >>> *Osusz elementy palników.*
- Kołpak palnika nie trzyma się mocno. >>> *Prawidłowo załóż elementy palnika.*
- Zamknięty jest kurek zasilania z sieci gazowej. >>> *Odkręć kurek dopływu gazu.*
- Butla z gazem jest pusta (w przypadku zasilania gazem LPG) >>> *Wymień butlę z gazem.*

i Jeśli pomimo postępowania według instrukcji z tego rozdziału problem pozostaje, skonsultuj się z autoryzowanym agentem serwisowym lub sprzedawcą urządzenia. Nie próbuj samemu naprawiać zepsutego urządzenia.



Vestavná varná deska

Návod k použití

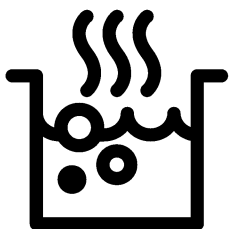

CZ

Prosím, čtěte nejprve tento návod.

Vážený zákazníku,

Děkujeme za výběr produktu Beko. Doufáme, že s tímto produktem, který byl vyroben s využitím vysoce kvalitní a moderní technologie, dosáhnete těch nejlepších výsledků.

Proto si před použitím produktu pečlivě přečtěte celý návod k použití a jakékoli doplňující dokumenty a uchovejte je pro budoucí použití. Pokud produkt předáte další osobě, rovněž jí předejte návod k použití. Dodržte veškerá varování a informace obsažené v návodu k použití.

Nezapomeňte, že tento návod se může vztahovat i k několika jiným modelům. Rozdíly mezi modely jsou v návodu výslovně uvedeny.

Vysvětlení symbolů

V celém návodu k použití jsou použity následující symboly:



Důležité informace o užitečných tipech k použití.



Varování na nebezpečné situace vůči životu a majetku.



Varování na zásah elektrickým proudem.



Nebezpečí vzniku požáru.



Arçelik A.Ş.
Karaağaç caddesi No:2-6
34445 Sütlüce/Istanbul/TURKEY
Made in TURKEY

1	Důležité pokyny a upozornění týkající se bezpečnosti a životního prostředí	4
	Obecná bezpečnost	4
	Bezpečnost při práci s plynem	4
	Elektrická bezpečnost.....	6
	Bezpečnost produktu	7
	Určené použití.....	8
	Bezpečnost dětí.....	8
	Likvidace starého výrobku.....	8
	Likvidace obalových materiálů.....	9
	Likvidace starého výrobku.....	9
2	Obecné informace	10
	Přehled.....	10
	Technické parametry	11
	Tabulka injektoru.....	11
3	Montáž	12
	Před montáží	12
	Instalace a připojení.....	14
	Změna plynu.....	17
4	Příprava	20
	Tipy pro úsporu energie	20
	Úvodní použití	20
	První čištění produktu.....	20
5	Používání varné desky	21
	Obecné informace o vaření.....	21
	Používání varných desek.....	21
6	Údržba a péče	23
	Všeobecné informace o čištění	23
	Čištění varné desky.....	24
	Čištění ovládacího panelu.....	26
7	Odstraňování potíží	27

1 Důležité pokyny a upozornění týkající se bezpečnosti a životního prostředí

Tento oddíl obsahuje bezpečnostní pokyny, které vám pomohou předejít riziku zranění a poškození. Nedodržení těchto pokynů zruší platnost záruky.

Obecná bezpečnost

- Toto zařízení může být používáno dětmi staršími 8 let a osobami se sníženými fyzickými, smyslovými nebo duševními schopnostmi nebo s nedostatkem zkušeností, pokud je na ně dohlíženo nebo byly poučeny o použití zařízení bezpečným způsobem a rozumí zahrnutým rizikům. Děti si nesmí se zařízením hrát. Čištění a údržba uživatelem nesmí být prováděna dětmi bez dozoru.
- Spotřebič není určen k použití osobami (včetně dětí) se sníženými fyzickými, sensorickými nebo duševními schopnostmi nebo bez nedostatku zkušeností, aniž by byly pod dohledem nebo proškolení. Děti si nesmí se zařízením hrát.

- Pokud je výrobek předán jiné osobě za účelem soukromého použití nebo nepřímého použití, je třeba této osobě poskytnout také uživatelskou příručku, štítky k výrobku a další nezbytné dokumenty a díly.
- Instalaci a opravy musejí vždy provádět pracovníci autorizovaného servisu. Výrobce neodpovídá za škody vzniklé při procesech prováděných neoprávněnými osobami, může dojít i k propadnutí záruky. Před instalací si pečlivě přečtete pokyny.
- Nepoužívejte výrobek, pokud je vadný nebo vykazuje viditelné škody.
- Po každém použití zkontrolujte, zda jsou všechna funkční tlačítka vypnutá.

Bezpečnost při práci s plynem

- Všechny činnosti s plynovým zařízením a systémy mohou provádět jen autorizované osoby.

- Před instalací ověřte, zda podmínky místní rozvodné sítě (typ a tlak plynu) a nastavení spotřebiče jsou slučitelné.
- Tento spotřebič není připojen k zařízení na odvod produktů spalování. Mělo by být zařízení a připojeno v souladu s platnými montážními předpisy. Zvláštní pozornost věnujte příslušným požadavkům na ventilaci; Viz *Před montáží, strana 12*
- **VAROVÁNÍ:** Při používání plynových vařičů vzniká teplo, vlhkost a produkty spalování v místnosti, kde jsou vařiče instalovány. Zkontrolujte, zda je kuchyně řádně odvětraná, zejména během používání spotřebiče. Udržujte otevřené přirozené větrací otvory nebo použijte mechanické ventilační zařízení (mechanická odsávací digestoř). Dlouhodobé intenzivní používání spotřebiče může vést k nutnosti instalovat další ventilaci, například zvýšením hladiny mechanické ventilace, je-li dostupná.
- Plynové spotřebiče a systémy je nutno pravidelně kontrolovat. Regulátor, hadice a její svorka musí být pravidelně kontrolovány a vyměňovány v intervalech doporučených výrobcem nebo v případě nutnosti.
- Plynové hořáky pravidelně čistěte. Plameny by měly být modré a rovnoměrně hořet.
- Tento výrobek může být používán pouze v místnosti, v níž je nainstalován řádně seřízený a funkční detektor oxidu uhelnatého. Zajistěte správnou funkci detektoru oxidu uhelnatého a jeho častou údržbu. Detektor oxidu uhelnatého musí být nainstalován v maximální vzdálenosti dva metry od výrobku.
- Správné spalování je nezbytné pro plynové spotřebiče. V případě neodkonaleho spalování se může uvolnit oxid uhelnatý (CO). Oxid uhelnatý je plyn bez barvy a zápachu, který je velmi jedovatý a má smrtelné účinky i ve velmi malých dávkách.
- Vyžádejte si informace o telefonních číslech pro pohotovost plynu a bezpečnostních opatřeních v

případě, že ucítíte unikající plyn.

Postup v případě, že ucítíte plyn

- Nepoužívejte otevření oheň a nekuřte. Nepoužívejte žádná elektrická tlačítka (např. lampu, domovní zvonek atd.). Nepoužívejte telefony nebo mobilní telefony. Riziko vibuchu a otravy!
- Zavřete všechny ventily na plynových spotřebičích a plynových hodinách.
- Otevřete dveře a okna.
- Zkontrolujte těsnost všech trubic a spojení. Pokud stále cítíte unikající plyn, vyjděte z bytu.
- Upozorněte sousedy.
- Přivolejte hasiče. Použijte telefon mimo dům.
- Nepronikajte do zařízení, pokud nemáte informace, že je to bezpečné.

Elektrická bezpečnost

- Dojde-li k selhání produktu, nesmí být používán až do okamžiku opravy zástupcem autorizovaného servisu. Hrozí riziko zásahu elektrickým proudem!
- Produkt zapojte pouze do uzemněné zásuvky s daným

napětím a ochranou uvedenou v "Technické údaje". Uzemnění musí zajistit kvalifikovaný elektrikář, pokud používáte výrobek s transformátorem nebo bez něj. Naše společnost nenesе žádnou zodpovědnost za problémy vyplývající z neuzemnění produktu v souladu s místními směrnici.

- Produkt nikdy nemyjte nalitím vody na něj! Hrozí riziko zásahu elektrickým proudem!
- Zásuvky se nikdy nedotýkejte mokřýma rukama! Zástrčku nikdy neodpoujete tahem za kabel, vždy za zástrčku.
- Produkt musí být během instalace, údržby, čištění nebo oprav odpojen.
- Pokud je napájecí kabel poškozen, musí jej vyměnit výrobce, jeho servisní zástupce nebo obdobně kvalifikovaná osoba, aby se předešlo riziku.
- Spotřebič musí být nainstalován tak, aby byl ze sítě zcela odpojen. Oddělení musí být zajištěno buď zástrčkou nebo spínačem vestavěným do fixní elektrické

instalace, v souladu se stavebními směrnici.

- Všechny činnosti s elektrickým zařízením a systémy mohou provádět jen autorizované osoby.
- V případě jakýchkoli poškození vypněte přístroj a odpojte jej od napájení. Za tímto účelem vypněte domovní pojistku.
- Zkontrolujte, zda je hodnota pojistky kompatibilní s výrobkem.

Bezpečnost produktu

- **VAROVÁNÍ:** Spotřebič a dostupné části se při používání zahřívají. Dávejte pozor, abyste se nedotkli topných prvků. Děti do 8 let věku udržujte mimo dosah nebo pod stálým dohledem.
- Nikdy nepoužívejte výrobek, pokud váš úsudek nebo koordinaci ovlivňuje použití alkoholu a/nebo léků.
- Dávejte pozor při používání alkoholu v pokrmech. Alkohol se při vysokých teplotách vypařuje a může způsobit požár, jelikož se vznítí, když se dostane do kontaktu s horkou plochou.

- Nestavte žádné hořlavé materiály vedle výrobku, jelikož jeho boky se při používání zahřejí.
- Všechny větrací otvory musejí zůstat bez překážek.
- Na čištění spotřebiče nepoužívejte parní čističe, mohlo by dojít k zásahu elektrickým proudem.
- **VAROVÁNÍ:** Vaření bez dozoru, při kterém používáte tuk nebo olej může být nebezpečné a může způsobit požár. NIKDY se nepokoušejte uhasit oheň vodou, ale vypněte spotřebič a poté plamen zakryjte pokličkou nebo hasicí rouškou.
- **VAROVÁNÍ:** Proces vaření musí být pod dohledem. Krátkodobý proces vaření musí být pod dohledem nepřetržitě.
- **VAROVÁNÍ:** Nebezpečí požáru: Na povrchu určeném k vaření neskladujte žádné předměty.

Pro bezpečný provoz:

- Ujistěte se, zda zástručka zapadla do zásuvky a nezpůsobí vznik jiskry.
- Nepoužívejte poškozený nebo nalomený prodlužovací

kabel ani jiný než originální kabel.

- Ujistěte se, zda je při zapojení není na zástrčce žádná vlhkost ani kapalina.
- Ujistěte se, zda je připojení plynu nainstalované dobře a nedojde k unikání plynu.

Určené použití

- Tento výrobek je určen pro domácí použití. Komerční použití není přípustné.
- **VAROVÁNÍ:** Toto zařízení je určeno jen pro vaření. Nesmí se používat na jiné účely, například k vytápění místností.
- Výrobce nezodpovídá za žádné škody způsobené nesprávným použitím nebo manipulací.

Bezpečnost dětí

- **VAROVÁNÍ:** Přístupné části se mohou během používání rozehrát. Malé děti udržujte mimo dosah.
- Obalové materiály jsou pro děti nebezpečné. Udržujte děti mimo dosah obalových materiálů. Všechny části obalu prosím likvidujte v souladu se standardy ochrany životního prostředí.
- Elektrické a/nebo plynové výrobky jsou nebezpečné pro

děti. Udržujte děti mimo dosah tohoto výrobku, pokud je v provozu, nedovolte jim hrát si s výrobkem.

- Nad spotřebič nestavte žádné předměty, na něž by děti mohly dosáhnout.

Likvidace starého výrobku

Dodržování směrnice WEEE a o likvidaci odpadů:



Tento produkt splňuje směrnici EU WEEE (2012/19/EU). Tento výrobek nese symbol pro třídění, platný pro elektrický a elektronický odpad (WEEE). Tento produkt byl vyroben z vysoce kvalitních součástí a materiálů, které lze znovu použít a které jsou vhodné pro recyklaci. Produkt na konci životnosti nevyhazujte do běžného domácího odpadu. Odveďte ho do sběrného místa pro recyklaci elektrických a elektronických zařízení. Informace o těchto sběrných místech získáte na místních úřadech.

Dodržování směrnice RoHS:

Produkt, který jste zakoupili splňuje směrnici EU RoHS (2011/65/EU). Neobsahuje žádné škodlivé ani zakázané materiály, které jsou směrnici zakázané.

Likvidace obalových materiálů

- Obalové materiály jsou nebezpečné pro děti. Obalové materiály uschovejte na bezpečném místě mimo dosah dětí. Obalové materiály výrobku jsou vyrobeny z recyklovatelných materiálů. Zlikvidujte je správně a třídte je v souladu s pokyny pro likvidaci recyklovaného odpadu. Nelikvidujte je s běžným domácím odpadem.

Likvidace starého výrobku

- Uschovejte si originální karton od výrobku a přepravujte výrobek v něm. Dodržujte pokyny na kartonu. Pokud nemáte originální karton, zabalte výrobek do bublin nebo silného kartonu a pevně oblepte páskou.
 - Zajistěte víčka a držáky pánví lepicí páskou.
-  Zkontrolujte vzhled výrobku, zda neobsahuje škody, k nimž mohlo dojít při přepravě.

2 Obecné informace

Přehled

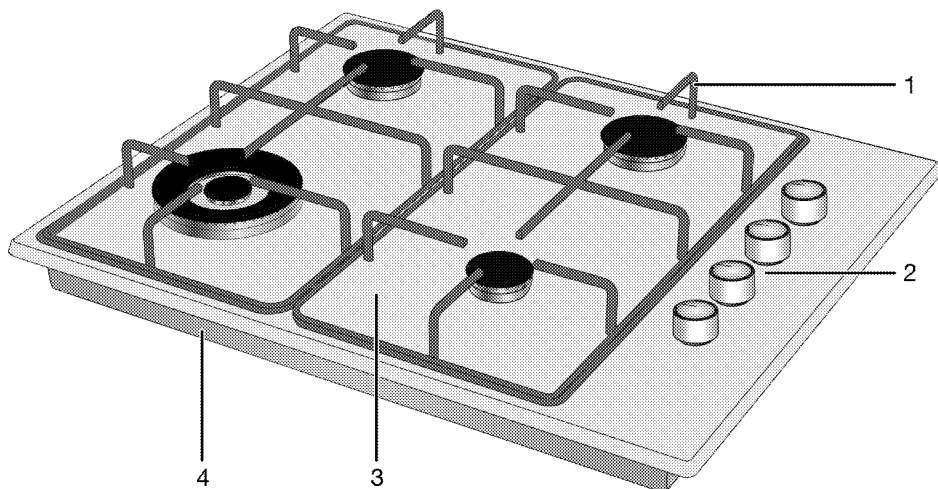

1 Podpěra pánve

2 Tlačítko plynových hořáků

3 Plotna

4 Kryt základny

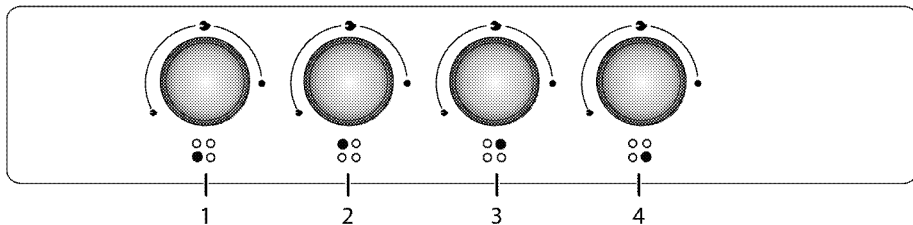

1 Přídavný hořák Vpředu vpravo

2 Hořák na wok Vpředu vlevo

3 Normální hořák Vzadu vlevo

4 Normální hořák Vzadu vpravo

Technické parametry

Napětí/frekvence	220-240 V~; 50 Hz
Typ kabelu / průřez	min.H05V2V2-F 3 x 0,75 mm ²
Kategorie plynového zařízení	Kat II 2ELs3B/P / Cat II 2H3+ / Cat II 2H3B/P / Cat I 2H
Typ plynu / tlak	NG 20/20 mbar
Celková spotřeba plynu	9 kW
Přeměna na typ plynu/tlak ^s – volitelné	NG G 2.350/13 mbar LPG G 30/37 mbar - LPG G 30/28-30 mbar - Propan 31 /37 mbar
Vnější rozměry (výška/šířka/hloubka)	44 mm/610 mm/510 mm
Rozměry instalace (šířka/hloubka)	560 mm/480-490 mm
Hořáky	
Vpředu vpravo	Přídavný hořák
Výkon	1 kW
Vpředu vlevo	Hořák na wok
Výkon	4 kW
Vzadu vlevo	Normální hořák
Výkon	2 kW
Vzadu vpravo	Normální hořák
Výkon	2 kW

i Technické parametry se mohou měnit bez předchozího upozornění za účelem zvyšování kvality výrobku.

i Obrázky v tomto návodu jsou schematické a nemusejí se shodovat s vaším výrobkem.

i Hodnoty na štítcích výrobku nebo v doprovodné dokumentaci jsou zjišťovány v laboratorních podmínkách podle příslušných norem. Podle provozních a okolních podmínek výrobku se tyto hodnoty mohou měnit.

Tabulka injektoru

Poloha oblasti varné desky	1 kW Vpředu vpravo	4 kW Vpředu vlevo	2 kW Vzadu vlevo	2 kW Vzadu vpravo
Typ plynu / tlak plynu				
G 20/20 mbar	72	160	103	103
G 30/28-30 mbar	50	102	72	72
G 30/37 mbar	47	96	66	66
G2.350/13mbar	95	211	131	131
G 31/ 37 mbar	50	102	72	72

Injektory, které nebyly dodány s vaším produktem, můžete získat od autorizovaného poskytovatele služeb.

3 Montáž

Výrobek musí nainstalovat kvalifikovaná osoba v souladu s platnými předpisy. Jinak není možné uznat záruku. Výrobce neodpovídá za škody vzniklé při procesech prováděných neoprávněnými osobami, může dojít i k propadnutí záruky.

i Za přípravu místa a elektrické a plynové instalace výrobku odpovídá zákazník.

! Výrobek musí být instalován v souladu se všemi místními a/nebo elektrickými vyhláškami.

! Před instalací zkontrolujte případné vady na výrobku. Pokud nějaké objevíte, neinstalujte jej. Poškozené výrobky mohou ohrozit vaši bezpečnost.

Před montáží

Varná deska je určena pro instalaci do běžné pracovní desky. Mezi přístrojem a

kuchyňskými stěnami a nábytkem musí zůstat bezpečnostní vzdálenost. Viz obrázek (hodnoty v mm).

- Lze jej používat i jako samostatně stojící spotřebič. Nad povrchem desky je nutno počítat s minimální vzdáleností 750 mm.
- (*) Pokud nad sporákem instalujete digestoř, upravte výšku instalace podle pokynů výrobce digestoře. Pokud není v příručce k digestoři definována žádná velikost, měla by být tato výška alespoň 650 mm.
- Sejměte obalové materiály a přepravní zámky
- Povrchy, syntetické lamináty a lepidla musejí být tepluvzdorné (100 °C minimum).
- Pracovní deska musí být v rovině a vodorovně upevněna.
- Vyřízněte otvor pro varnou desku v pracovní desce podle montážních rozměrů.

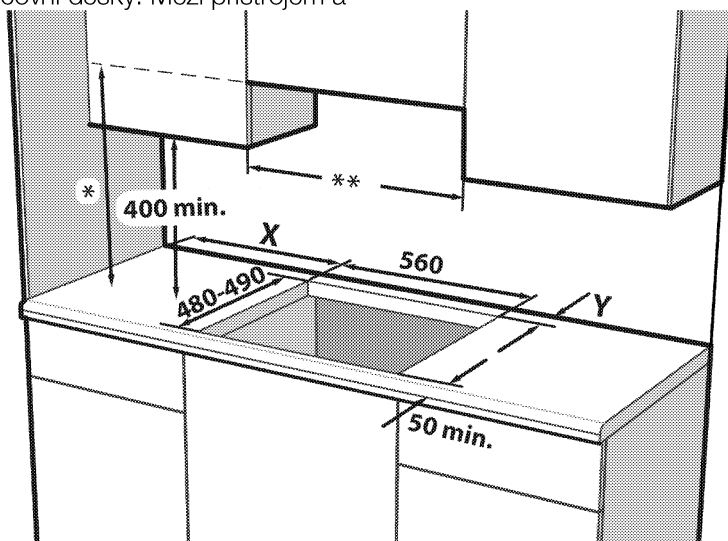

* Minimální výška k digestoři viz doporučení v návodu k použití digestoře. Pokud to není doporučeno v návodu k použití digestoře, měla by být tato výška alespoň min.650 mm.

** Minimální vzdálenost mezi skříní musí být stejná jako šíře varné desky

X-Minimální vzdálenost mezi výřezem a boční stěnou.

Y-Minimální vzdálenost mezi zadním okrajem výřezu a zadní stěnou.

Typ řízení varné desky	Typ desky hořáku	Šířka varné desky (mm) #	X (mm)	Y (mm)
Ovládání bočním knoflíkem	Kov	600 / 610	100	50
Ovládání bočním knoflíkem	Sklo	600 / 650	100	60
Ovládání předním knoflíkem	Kov / sklo	600	170	50 ***
Ovládání předním knoflíkem	Kov / sklo	750	170	70

*** Tato velikost bude 60 mm v modelech s 9 polohovými plynovými knoflíky.

Viz rozměr šířky v části technické tabulky uživatelské příručky.

Ventilace místnosti

U všech místností musí být otevíratelné okno apod., u některých místností bude nutno použít trvalé odvětrání. Vzduch pro spalování je vtahován z místnosti a spalovací plyny jsou vypouštěny přímo do místnosti. Pro bezpečné používání spotřebiče je nezbytná dobrá ventilace místnosti.

Pokoje s dveřmi nebo okny, které se otevírají přímo do vnějšího prostředí

Ve dveřích nebo oknech, které se otevírají přímo do venkovního prostředí, musí být větrací otvory s rozměry uvedenými v tabulce níže podle celkového výkonu zařízení (celková spotřeba plynu na spotřebiči je uvedena v tabulce technické specifikace této

uživatelské příručky). Pokud nejsou dveře nebo okna vybavena celkovým odvětrávacím otvorem, který odpovídá celkové spotřebě plynu spotřebiče, jak je uvedeno v následující tabulce, musí být v místnosti určité další pevný větrací otvor, aby bylo zajištěno, že se dosáhne celkových minimálních požadavků na ventilaci vzhledem k celkové spotřebě plynu spotřebiče. Pevný větrací otvor může obsahovat otvory pro stávající vzduchové štěrbiny, rozměr otvoru digestoře apod.

Celková spotřeba plynu (kW)	min. ventilační otvor (cm ²)
0-2	100
2-3	120

Celková spotřeba plynu (kW)	min. ventilační otvor (cm ²)
3-4	175
4-6	300
6-8	400
8-10	500
10-11,5	600
11,5-13	700
13-15,5	800
15,5-17	900
17-19	1000
19-24	1250

Pokoje bez dveří nebo oken, které se otevírají přímo do vnějšího prostředí

Pokud v místnosti, kde je výrobek umístěn, nejsou dveře nebo okno, které se otevírá přímo do venkovního prostředí, je třeba hledat jiné výrobky, které určitě poskytují pevný nepřizpůsobitelný a neuzavíratelný větrací otvor, splňující požadavky na minimální ventilační otvory pro celkovou spotřebu plynu spotřebiče, jak je uvedeno ve výše uvedené tabulce. Zároveň by měly být dodrženy příslušné stavební předpisy.

Pokud prostor nebo vnitřní prostor obsahuje více než jedno plynové zařízení, musí být nad rámec požadavku uvedeného v tabulce poskytnut i dodatečný větrací prostor. Velikost dodatečné větrací plochy musí odpovídat předpisům příslušných plynových spotřebičů.

U spodní hrany dveří, které se otevírají do vnitřního prostředí v místnosti, kde je umístěn výrobek, musí být zajištěna minimální mezera 10 mm. Musíte zajistit, aby předměty, jako jsou koberce, jiné podlahové krytiny atd. neovlivňovaly průchod, když jsou zavřené dveře. Sporák lze umístit do kuchyně, kuchyně/jídelny nebo kuchyňského koutu v obytné místnosti, ne však do

místnosti s vanou či sprchou. Sporák nesmí být instalován v obytné místnosti s plochou pod 20 m³.

Neinstalujte tento spotřebič do místnosti pod úroveň země, pokud není otevřena na přízemní podlaží nejméně na jedné straně.

Instalace a připojení

- Přístroj lze instalovat a připojovat jen v souladu se zákonnými předpisy.

Elektrické zapojení

Připojte výrobek k uzemněné zásuvce/vedení chráněného miniaturním jističem vhodného výkonu, jak je uvedeno v tabulce „Technické specifikace“. Uzemnění musí zajistit kvalifikovaný elektrikář, pokud používáte výrobek s transformátorem nebo bez něj. Naše společnost neodpovídá za škody vzniklé z důvodu používání výrobku bez správného uzemnění v souladu s místními předpisy.



Výrobek smí připojit k napájení pouze autorizovaný a kvalifikovaný pracovník. Záruční lhůta výrobku začíná běžet až po řádné instalaci. Výrobce neodpovídá za škody vzniklé při procesech prováděných neoprávněnými osobami.





Napájecí kabel je nutno nepřiskřípnout, ohnout či zmáčknout, nesmí přijít do styku s horkými částmi zařízení. Poškozený napájecí kabel musí vyměnit kvalifikovaný elektrikář. Jinak je zde nebezpečí zásahu elektrickým proudem, zkratu nebo požáru!

- Zapojení musí splňovat národní předpisy.
- Údaje napájení musejí odpovídat údajům na typovém štítku přístroje.

Typový štítek je na zadním krytu výrobku.

- Napájecí kabel vašeho výrobku musí odpovídat hodnotám v tabulce "Technické parametry".

 Než zahájíte jakoukoli činnost na elektrické instalaci, odpojte výrobek od napájení. Hrozí riziko zásahu elektrickým proudem!

 Zástrčka napájecího kabelu musí být snadno dosažitelná i po instalaci (nevedte ji nad varnou deskou).

 Během zapájení je nutné použít národní/místní elektrické předpisy a musí se použít příslušná zásuvka/vedení a zástrčka pro troubu. V případě, že jsou limity výkonu produktu mimo provozní schopnost zástrčky a zásuvky/vedení, musí být výrobek připojen přes pevnou elektrickou instalaci přímo bez použití zástrčky a zásuvky/vedení.

Zapojte napájecí kabel do zásuvky.

Připojení plynu

 Zařízení může být připojeno k systému dodávajícímu plyn pouze autorizovanou nebo kvalifikovanou osobou. Nebezpečí výbuchu nebo otrávení následkem neprofesionálních oprav! Výrobce neodpovídá za škody vzniklé při procesech prováděných neoprávněnými osobami.

 Než zahájíte jakoukoli činnost na plynové instalaci, odpojte přívod plynu.

Hrozí riziko výbuchu!

- Podmínky a hodnoty nastavení plynu jsou uvedeny na štítcích (nebo na typovém štítku).

 Vaše zařízení je vybaveno přírodním plynem (NG).

- Instalaci zemního plynu je nutno připravit před instalací výrobku.
- Na výstupu instalace pro připojení zemního plynu k výrobku musí být pružná hadice a konec této hadice musí být uzavřen zátkou. Zástupce servisu zátku sejme při připojování a připojí váš přístroj pomocí rovného připojovacího zařízení (spoj).
- Zajistěte, aby byl ventil zemního plynu dobře dostupný.

 Pokud potřebujete použít spotřebiči později na jiný typ plynu, musíte kontaktovat autorizovaný servis za účelem příslušného postupu přeměny.

Kontrola úniku v místě spoje

- Zajistěte, aby byla všechna tlačítka přístroje vypnuta. Zkontrolujte, zda je přívod plynu otevřený. Připravte si mýdlovou pěnu a naneste ji na spojovací okraj hadice za účelem kontroly úniku plynu.
- Namydlená část začne pění, pokud plyn uniká. V tomto případě znovu zkontrolujte připojení plynu.
- Místo mýdla můžete použít komerčně dostupné spreje pro kontrolu úniku plynu.

 Nikdy nekontrolujte únik plynu zápalkou či zapalovačem.

! Pružnou plynovou hadici připojte tak, aby se nedotýkala pohyblivých částí kolem a aby nebyla zachycována při posunu pohyblivých částí. (např. zásuvek). Kromě toho, neumísťte ji v prostoru, kde existuje riziko, že bude stlačována.

! Plynovou hadici je nutno nepřiskřípnout, ohnout či zmáčknout, nesmí přijít do styku s horkými částmi zařízení. Je zde nebezpečí výbuchu následkem poškozené plynové hadice.

Instalace výrobku

1. Sejměte hořáky, kryty hořáků a mřížky na varné desce z výrobku.
2. Otočte varnou desku vzhůru nohama a umístěte ji na rovnou plochu.
3. Aby cizí látky a kapaliny nepronikly mezi varnou desku a pracovní desku, naneste hmotu v balení po obvodu krytu varné desky, než desku nainstalujete, ale zajistěte, aby hmota nepřechýla.
4. Rohy vyplňte ohybnými koleny, viz obrázek. Zformujte je dle potřeby tak, aby vyplnily mezery v rozích.

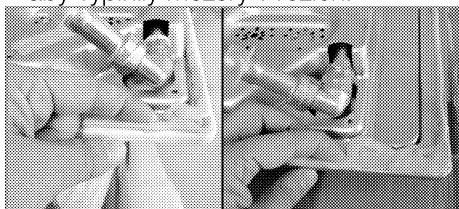

i Ujistěte se, že těsnění ve spodní části odkládací desky jsou vyplněny tmelem.

5. Umístěte výrobek na pracovní desku.
6. Pomocí montážních svorek upevněte desku s využitím otvorů v dolním krytu.

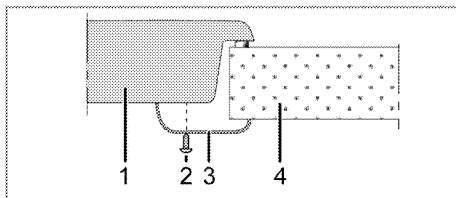

- 1 Varná deska
- 2 Šroub
- 3 Montážní svorka
- 4 Pracovní deska

i Když instalujete desku na skříň, musíte instalovat polici, která oddělí skříň od desky podle předchozího obrázku. Není to nutné, když provádíte instalaci na vestavěnou troubu.

Například, pokud je možné se dotknout spodní strany výrobku po jeho montáži do zásuvky, musí být tato část zakryta dřevěnou deskou.

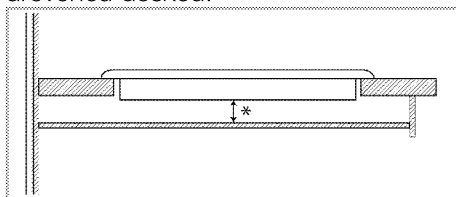

* min. 15 mm

Pohled zezadu (otvory pro připojení)

i Umístění spojovacích otvorů znázorněné na obrázku níže je pouze schématické a může se lišit v závislosti na modelu produktu. Připevňujte je podle umístění spojovacích otvorů na vašem produktu.

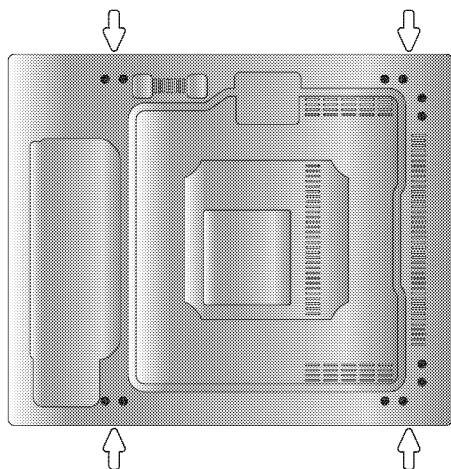

Umístěte hořáky, víčka hořáků a grily zpět na jejich místo po instalaci.

! Upevnění spojů k jiným otvorům není vhodný postup z bezpečnostních důvodů, jelikož může poškodit systém plynu a elektriny.

! Plotýnka obsahuje komponenty využívající plyn a elektrinu. Z tohoto důvodu musí být plotýnka upevněná na desku pouze přes fixační otvory, pouze pomocí dodaných bezpečnostních prvků a šroubů a jak je uvedeno v návodu. V opačném případě bude představovat ohrožení života a majetku.

Poslední kontrola

1. Otevřete přívod plynu.
2. Zkontrolujte instalaci plynu kvůli správnému upevnění a těsnosti.
3. Zapalte hořáky a zkontrolujte vzhled plamene.

i Plamen musí být modrý a musí mít pravidelný tvar. Pokud je plamen nažloutlý, zkontrolujte, zda je víčko hořáku bezpečně usazeno, nebo vyčistěte hořák.

Změna plynu

! Než zahájíte jakoukoli činnost na plynové instalaci, odpojte přívod plynu.
Hrozí riziko výbuchu!

Chcete-li změnit typ plynu pro váš spotřebič, vyměňte všechny vstřikovače a upravte plamen všech ventilů v poloze nižšího průtoku.

Výměna vstřikovače hořáků

1. Sejměte víčko hořáku a tělo hořáku.
2. Odšroubujte vstřikovače proti směru hodinových ručiček.
3. Nasadte nové vstřikovače.
4. Zkontrolujte všechna spojení kvůli správnému upevnění a těsnosti.

i Nové vstřikovače mají polohu vyznačenou na obalu nebo můžete postupovat podle tabulky vstřikovačů na *Tabulka injektoru, strana 11*.

i ((Liší se podle modelu výrobku.)) U některých ploten je vstřikovač zakrytý kovovým prvkem. Tento kovový prvek je nutno demontovat před výměnou vstřikovače.

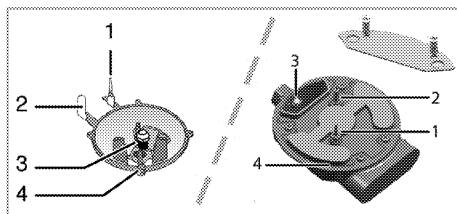

- 1 Pojistka proti zhasnutí plamene (podle modelu)

- 2 Svíčka
- 3 Vstříkovač
- 4 Hořák

i Pokud nedojde k abnormální situaci, nesnažte se sejmut kohouty plynových hořáků. Pokud je nutné vyměnit kohout, musíte kontaktovat autorizovaný servis.

Nastavení sníženého průtoku plynu u kohoutů desky

1. Zapalte hořák, který chcete nastavit, a otočte tlačítko do polohy středního plamene.
2. Sejměte tlačítko z plynového kohoutu.
3. Použijte šroubovák vhodné velikosti k úpravě šroubu nastavení průtoku. U LPG (propan-butan) otočte šroub doprava. U zemního plynu otočte šroub jednou **proti směru hodinových ručiček**.
» Normální délka rovného plamene ve snížené poloze by měla být 6-7 mm.
4. Pokud je plamen vyšší, než je požadovaná poloha, otočte šroub ve směru hodinových ručiček. Pokud je menší, otáčejte doleva.
5. V závislosti na použitém plynovém kohoutu ve vašem spotřebiči se může lišit poloha seřizovacího šroubu.

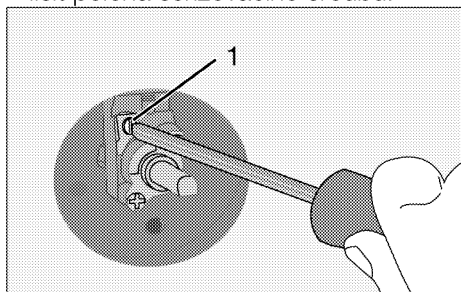

1 Šroub nastavení průtoku

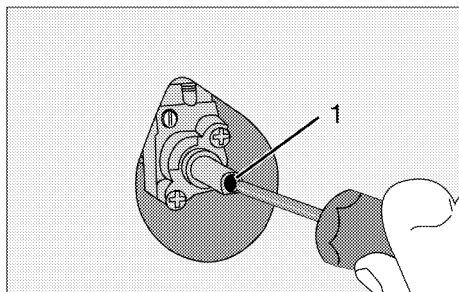

1 Šroub nastavení průtoku

i Pokud se změní typ plynu přístroje, je nutno změnit i štítek, který udává typ plynu přístroje.

Kontrola netěsnosti na tryskách

Před provedením změny na produktu se ujistěte, že jsou všechny ovládací knoflíky vypnuty. Po správné změně trysky by měl pro každou trysku zkontrolovat únik plynu.

1. Ujistěte se, že je přívod plynu do produktu zapnutý, přičemž všechny ovládací knoflíky stále udržujte ve vypnuté poloze.
2. Každý otvor trysky blokuje prstem působícím přiměřenou silou, aby se zastavil únik plynu, když se zapne odpovídající ovládací knoflík a držte ve stisknuté poloze, aby se plyn dostal do trysky.
3. Připravenou mýdlovou vodu naneste na připojení trysky malým kartáčem, pokud v případě připojení trysky uniká plyn, mýdlová voda začne pěnit. V tomto případě trysku dotáhněte přiměřenou silou a opakujte krok 3 znovu.
4. Pokud pěna stále přetrvává, okamžitě vypněte přívod plynu do produktu a zavolejte autorizovaného servisního zástupce nebo technika s licenci. Nepoužívejte produkt, dokud do produktu nezasáhne autorizovaný servis.

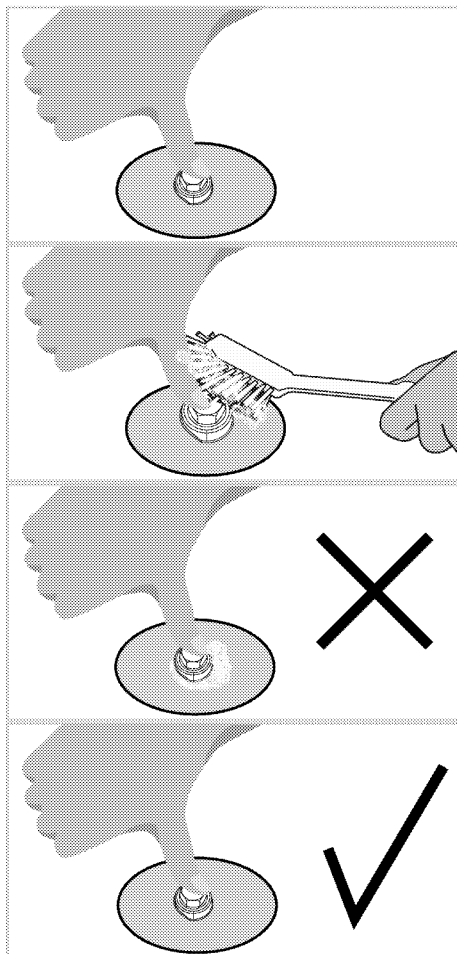

4 Příprava

Tipy pro úsporu energie

Následující informace vám pomohou používat zařízení ekologicky a ušetřit energii:

- Zmražené potraviny před vařením rozmrazte.
- Používejte pánve/hrnce s víky na vaření. Pokud nemáte víko, spotřeba energie může vzrůst až čtyřnásobně.
- Zvolte hořák, který je vhodný pro rozměr dna hrnce. Vždy zvolte správný rozměr hrnce pro připravovaný pokrm. Větší hrnce vyžadují více energie.

Úvodní použití

První čištění produktu

-  Povrch se může poškodit vlivem některých saponátů nebo čisticích materiálů. Nepoužívejte agresivní saponáty, čisticí prášek/mléko ani ostré předměty při čištění.

1. Sejměte všechny obaly.
2. Setřete povrch výrobku vlhkým hadříkem nebo houbičkou a osušte hadříkem.

5 Používání varné desky

Obecné informace o vaření



Nikdy nepiňte pánev olejem do více než jedné třetiny. Při nahřívání oleje nenechávejte varnou desku bez dozoru. Přehřátý olej znamená nebezpečí požáru. **Nikdy se nesnažte možný oheň uhasit vodou!** Když se olej vznítí, přikryjte jej požární dekou nebo vlhkým hadrem. Vypněte varnou desku, pokud je to bezpečné, a zavolejte hasiče.

- Potraviny před smažením pečlivě osušte a opatrně vložte do horkého oleje. Před smažením zkontrolujte, zda zmrazené potraviny zcela rozmrzly.
- Nezakrývejte nádobu, v níž zahříváte olej.
- Pánve a hrnce umísťujte tak, aby jejich rukojeti nebyly nad varnou deskou a nemohlo dojít k jejich spálení. Na desku neumísťujte nevyvážené a snadno překlopitelné nádoby.
- Na zapnuté varné oblasti nepokládejte prázdné nádoby a hrnce. Mohly by se poškodit.
- Provoz varných oblastí naprázdno bez nádoby nebo hrnce může poškodit výrobek. Jakmile dovaříte, vypněte varné oblasti.
- Jelikož povrch výrobku může být horký, nepokládejte na něj plastové ani hliníkové nádoby. Takové nádoby by neměly být používány k uchovávání potravin.
- Používejte pouze hrnce a nádoby s plochým dnem.
- Do hrců a pánví vkládejte přiměřené množství potravin. Takto nebudete muset provádět zbytečné čištění z důvodu přetečení.

Nepokládejte poklice hrců nebo pánví na varné oblasti. Pokládejte hrnce do středu varné oblasti. Pokud chcete hrnce posunout na jinou varnou oblast, zvedněte jej a postavte ho tam, neposunujte jím.

Vaření s plynem

- Velikost nádoby musí odpovídat velikosti plamene. Upravte plamen tak, aby nepřesahoval dno nádoby a umístěte nádobu na držák hrnce.

Používání varných desek

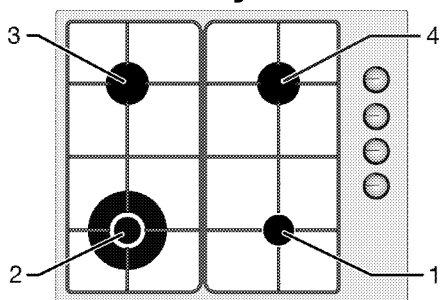

- 1 Přídavný hořák 12-18 cm
- 2 Hořák na wok 20-26 cm
- 3 Normální hořák 18-20 cm
- 4 Normální hořák 18-20 cm je seznam doporučených průměrů pro hrnce nebo pánve na příslušné hořáky.



Nepoužívejte nádoby na vaření větší, než je uvedeno ve výše uvedených max. a min. rozměrech. Použitím větších nádob na vaření riskujete otravu kyslíčkem uhelnatým, přehřátí přilehlých povrchů a ovládacích knoflíků. Použitím menších nádob na vaření riskujete popálení plamenem.

Velký symbol plamene označuje nejvyšší výkon vaření, malý symbol plamene odpovídá nejnižšímu výkonu vaření. Pokud otočíte do polohy vypnuto (nahoru), k hořákům neproudí plyn.

Zapálení plynových hořáků

1. Tiskněte tlačítko hořáku.
2. Otáčejte jím proti směru hodinových ručiček k velkému symbolu plamene.
» Plyn zažehne vzniklá jiskra.
3. Nastavte požadovaný výkon.

Vypínání plynových hořáků

Otočte tlačítkem pásma udržování teploty do polohy vypnuto (horní).

Bezpečnostní systém uzávěru plynu (u typů vybavených tepelnou součástí)

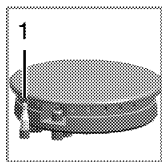

1. Bezpečnostní systém uzávěru plynu

- Stiskněte tlačítko směrem dovnitř a otočte jím proti směru hodinových ručiček a zapalte.

Jakmile dojde ke zhasnutí hořáků z důvodu přetečení, spustí se bezpečnostní systém a přeruší přívod plynu.

- Po zapálení plynu držte tlačítko ještě 3-5 sekund, aby se spustil bezpečnostní systém.
- Pokud se plyn nezapálil poté, co jste stiskli a pustili tlačítko, postup opakujte a tiskněte tlačítko po dobu 15 sekund.



Uvolněte tlačítko, pokud není hořák zapálen během 15 vteřin. Před dalším pokusem počkejte nejméně 1 minutu. Hrozí riziko nahromadění plynu a výbuchu!

Hořák na wok



Hořáky na wok vám pomohou vařit rychleji. Wok, který se používá zejména v asijské kuchyni, je hluboká a plochá pánev, která se používá k vaření krájené zeleniny a masa na velkém ohni po krátkou dobu.

Jelikož je maso upečeno v těchto pánvích, které vedou teplo velmi rychle a rovnoměrně, na velkém ohni za velmi krátkou dobu, nutriční hodnota jídla je zachována a zelenina zůstává křupavá. Hořák na wok můžete používat i pro běžné hrnce.

6 Údržba a péče

Všeobecné informace o čištění

⚠ Všeobecná upozornění

- Před vyčištěním produktu vyčkejte, dokud produkt vychladne. Horké povrchy mohou způsobit popáleniny!
- Nenanášejte čisticí prostředky přímo na horké povrchy. Může to způsobit trvalé skvrny.
- Spotřebič musí být po každé operaci důkladně vyčištěn a vysušen. Zbytky potravin se tak dají snadno vyčistit a zabrání se jejich spálení při pozdějším použití spotřebiče. Tím se prodlužuje životnost přístroje a snižují se často se vyskytující problémy.
- K čištění nepoužívejte parní čisticí prostředky.
- Některé čisticí prostředky nebo čisticí přípravky mohou poškodit povrch. Během čištění nepoužívejte abrazivní čisticí prostředky, čisticí prášky, čisticí krémy, odvápňovač nebo ostré předměty.
- K čištění po každém použití není zapotřebí speciální čisticí prostředek. Spotřebič očistěte mýdlem, teplou vodou a měkkým hadříkem nebo houbou a osušte suchým hadříkem z mikrovlákna.
- Ujistěte se, že jste po vyčištění jste úplně setřeli veškerou zbylou tekutinu a okamžitě vyčistěte všechny zbytky jídla, které kolem vás vystříkne během vaření.
- Nemyjte žádné části spotřebiče v myčce nádobí.

Pro sporáky:

- Kyselé nečistoty jako mléko, rajčatová pasta a olej mohou způsobit trvalé skvrny na sporácích a komponentech

hořáků. Ihned po vychladnutí sporáku očistěte přebytečné tekutiny.

- Nádoby typu Wok používané při vysokých teplotách mohou změnit barvu. To je normální.
- Přemístění nádobí může způsobit kovové stopy na držácích. Neposouvejte pánve a hrnce po povrchu.
- Protože čepice hořáku přicházejí do přímého styku s ohněm a jsou vystaveny vysokým teplotám, je změna a ztráta barvy v čase normální. Během používání sporáku to nezpůsobuje problém.

Inox a nerezavějící povrchy

- K čištění nerezových nebo neoxidovaných povrchů a rukojetí nepoužívejte čisticí prostředky obsahující kyselinu nebo chlór.
- Nerezový nebo Inoxový povrch může časem změnit barvu. To je normální. Po každé operaci vyčistěte čisticím prostředkem vhodným na nerezový nebo Inoxový povrch.
- Čistěte měkkým mýdlovou hadříkem a tekutým (neškrabajícím) čisticím prostředkem vhodným pro povrchy z nerezavějící oceli. Otírejte jedním směrem.
- Okamžitě bez čekání odstraňte skvrny od vápna, oleje, škrobu, mléka a bílkovin z inox-nerezového a skleněného povrchu. Skvrny mohou po delší době rezavět.

Skleněné povrchy

- Při čištění skleněných povrchů nepoužívejte škrabky z tvrdého kovu a abrazivní čisticí prostředky. Mohou poškodit povrch skla.
- Spotřebič očistěte čisticím prostředkem na nádobí, teplou vodou a hadříkem z mikrovlákna určenou pro

skleněné povrchy. Osušte jej suchým hadříkem z mikrovlákna.

- Pokud po vyčištění zůstanou zbytky saponátu, otřete ho studenou vodou a osušte čistým a suchým hadříkem z mikrovlákna. Zbytky saponátu mohou příště poškodit povrch skla.
- Zaschlé zbytky na povrchu skla za žádných okolností nečistěte vroubkovanými noži, drátěnou vatou nebo podobnými škrábanci.
- Skvrny od vápničku (žluté skvrny) na povrchu skla můžete odstranit komerčně dostupným odvápnovacím prostředkem, odvápnovacím prostředkem, jako je ocet nebo citrónová šťáva.
- Pokud je povrch silně znečištěn, naneste houbou na skvrnu čisticí prostředek a počkejte dlouho, dokud nebude správně fungovat. Potom povrch skla očistěte vlhkým hadříkem.
- Změna barvy a skvrny na povrchu skla jsou normální a nejde o chyby.

Plastové díly a lakované povrchy

- Plastové díly a lakované povrchy očistěte čisticím prostředkem na nádobí, teplou vodou a měkkým hadříkem nebo houbou a osušte je suchým hadříkem.
- Nepoužívejte škrabky z tvrdého kovu a drsné čisticí prostředky. Může to poškodit povrchy.
- Dbejte na to, aby klouby komponentů spotřebiče nezůstaly vlhké a saponátové. V opačném případě může na těchto spojích dojít ke korozi.

Čištění varné desky

Čištění plynových hořáků

1. Před čištěním varné desky vyjměte z varné desky držáky hrnců, čepice hořáku a hlavy.
2. Vyčistěte povrch varné desky podle doporučení uvedených v obecných

informacích o čištění podle typu povrchu (smaltovaný, skleněný, nerezový atd.).

3. Očistěte komoru hořáku hadříkem namočeným v saponátu nebo měkkým neškrabajícím kartáčkem. Zajistěte, aby nezůstaly zbytky jídla.
4. Očistěte zapalovací svíčky a tepelné články (u modelů se zapalováním a tepelnými prvky) dobře vyždímaným hadříkem. Potom osušte čistým hadříkem. Dbejte na to, aby svíčka a tepelný prvek byly zcela suché.
5. Po každé operaci očistěte čepice a hlavy hořáků čisticím prostředkem a poté osušte.
6. Pokud jde o trvalé skvrny, udržujte čepice a hlavy hořáku v saponátové vodě nebo teplé mýdlové vodě nejméně 15 minut. Čistěte nekovovým a neškrabajícím štětcem.
7. Můžete použít čisticí prostředky Quick & Shine na vnitřní části trouby a grily, které se používají na smaltované povrchy a jsou doporučeny autorizovanými servis, zejména na trvalé skvrny na smaltovaných uzávěrech hořáků.
8. Během jejich čištění se nedotýkejte uzávěrů hořáků agresivními čisticími prostředky, jako jsou prostředky na čištění vnitřních částí trouby, odvápnovače, může to způsobit změnu barvy.
9. Po každé operaci vyčistěte držáky hrnce saponátovou vodou a jemným neškrabajícím kartáčkem, a pak je osušte.
10. Pokud jsou hořáky a držáky hrnců namočené, mohou se v důsledku tepla vyskytnout trvalé vápenné skvrny. Před použitím se ujistěte, že jsou vysušené.
11. Poskládejte v pořadí hlavy hořáků, čepice a držáky hrnců.

12. Při umísťování držáků na hmcse se ujistěte, že jsou ve středu hořáků.

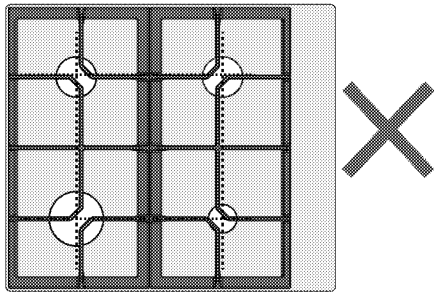
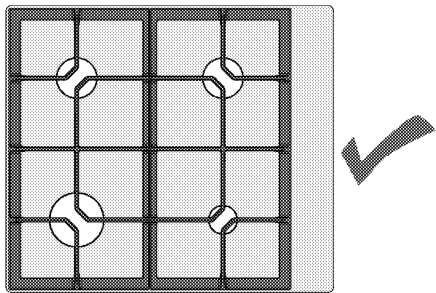
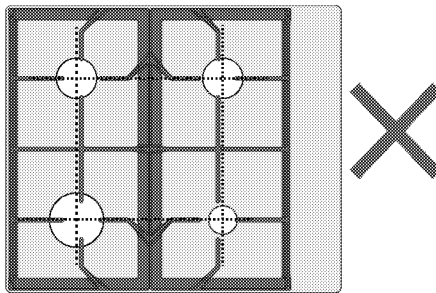
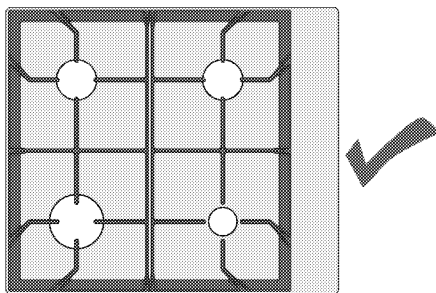
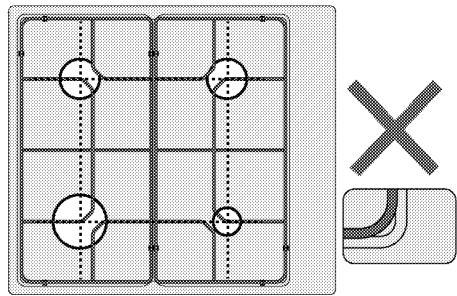
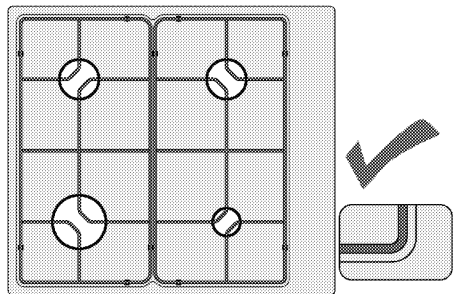
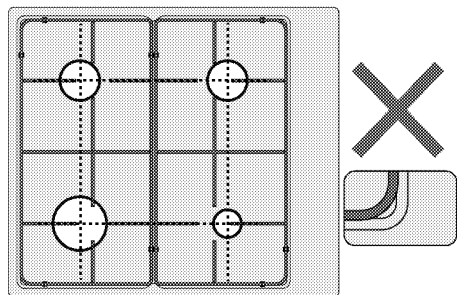
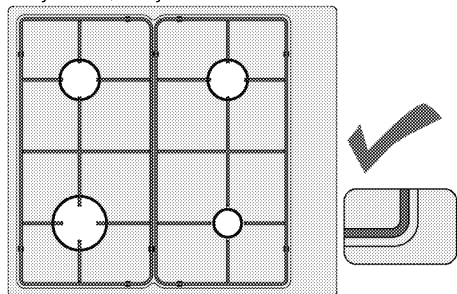

Montáž částí hořáku

Po vyčištění hořáků umístěte díly podle obrázku.

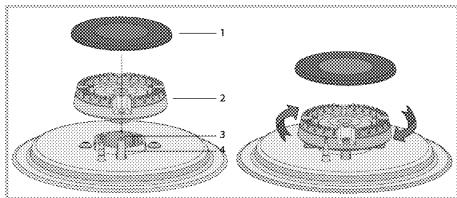

- 1 Víčko hořáku
- 2 Hlava hořáku
- 3 Komora hořáku
- 4 Zapalovací svíčka (u modelů se zapalováním)

1. Nasadte hlavu hořáku tak, aby procházela svíčkou hořáku (4). Otočte hlavu hořáku doprava a doleva, abyste ujistili, že je usazena v komoře hořáku.
2. Na hlavu hořáku položte kryt hořáku.

Čištění ovládacího panelu

- Při čištění panelů pomocí ovladače knoflíků otřete panel a ovladače vlhkým měkkým hadříkem a osušte suchým hadříkem. Neodstraňujte knoflíky a těsnění zespodu, abyste vyčistili ovládací panel. Může být poškozen ovládací panel a knoflíky.
- Během čištění inox panelů s knoflíkovým řízením, kolem gombíkovnepoužívejte čisticí prostředky na inox. Kontrolky kolem knoflíků mohou být vymazány.
- Dotykové ovládací panely očistěte vlhkým měkkým hadříkem a osušte suchým hadříkem. Pokud je váš produkt vybaven funkcí blokování kláves, před provedením čištění ovládacího panelu nastavte blokování kláves. V opačném případě může dojít k nesprávné detekci kláves.

7 Odstraňování potíží

Při zahřívání a ochlazování výrobek vydává kovový zvuk.

- Když se zahřejí kovové součástky, mohou se rozpínat a způsobovat hluk. >>> *Nejde o závadu.*

Chybí zapalovací jiskra.

- Není proud. >>> *Zkontrolujte pojistky v pojistkové skříni.*

Není plyn.

- Je uzavřený hlavní přívod plynu. >>> *Otevřete přívod plynu.*
- Plynová trubka je ohnutá. >>> *Nainstalujte plynovou trubku správně.*

Hořáky nehoří správně nebo vůbec.

- Hořáky jsou špinavé. >>> *Vyčistěte součásti hořáku.*
- Hořáky jsou vlhké. >>> *Osušte součásti hořáku.*
- Víčko hořáku není namontováno bezpečně. >>> *Namontujte víčko hořáku bezpečně.*
- Je uzavřený přívod plynu. >>> *Otevřete přívod plynu.*
- Plynová bomba je prázdná (při používání LPG). >>> *Vyměňte plynovou bombu.*



Pokud nemůžete odstranit poruchu ani poté, co jste postupovali podle pokynů obsažených v této části, obraťte se na autorizovaného servisního pracovníka nebo prodejce, u něhož jste výrobek zakoupili. Nikdy se nepokoušejte opravovat vadný výrobek sami.



ZÁKAZNICKÉ CENTRUM BEKO

BEKO SPÓLKA AKCYJNA, organizační složka, Bucharova 1423/6, 158 00 Praha 5 – Stodůlky

7 dní v týdnu od 8:00 do 18:00

poradí nebo pomůže vyřešit záruční, případně pozáruční opravy výrobků Beko

tel. kontakt	222 525 222
tel. kontakt	800 350 333
e-mail	zakaznickecentrum@bekosa.cz
online objednávka opravy spotřebiče	www.bekocr.cz
5 let záruky – podmínky a registrace	www.bekocr.cz

ZÁRUČNÍ PODMÍNKY ČR

- a) Platný a čitelný prodejní doklad, který obsahuje datum prodeje, model spotřebiče a označení prodejce, opravňuje uživatele využít záruku na výrobek v souladu s ustanoveními Občanského zákoníku, v platném znění.
- b) Není-li stanoveno jinak, je záruční doba na výrobek 24 měsíců. Začíná plynout ode dne převzetí věci kupujícím vyjma případu, kdy je nutné uvedení do provozu oprávněnou firmou. V tom případě začne záruční doba plynout ode dne uvedení výrobku do provozu.

Výrobky vyžadující odborné zapojení: plynové a kombinované sporáky a varné desky, dále všechny spotřebiče, které nejsou vybaveny přívodním elektrickým kabelem zakončeným vidlicí. Zapojení spotřebiče je službou hrazenou zákazníkem. Potvrzení je nutné uschovat. Dovozece nezodpovídá za poškození či škody vzniklé chybnou instalací nebo chybným zapojením výrobku.

- c) Záruka vyplývající z těchto záručních podmínek může být uplatněna pouze na území České republiky a týká se pouze a výhradně spotřebičů dovezených do ČR prostřednictvím naší společnosti, BEKO SPÓLKA AKCYJNA, organizační složka, Bucharova 1423/6, 158 00 Praha 5 – Stodůlky, která je oficiálním zastoupením značky Beko pro Českou republiku.
- d) Záruka je poskytována kupujícím (konečným spotřebitelem) v souladu se zákonem č. 634/1992 Sb., o ochraně spotřebitele v platném znění, na výrobek sloužící běžnému používání v domácnosti. Výrobek není určen k průmyslovému použití a poskytování služeb. Spotřebiče, které nejsou používány v domácnosti, nejsou předmětem záruky (hotelová, školská a restaurační zařízení, úklidové firmy atd.)
- e) Práva ze zodpovědnosti za vady výrobku se uplatňují u prodávajícího. Záruční oprava se vztahuje výhradně na závady, které vzniknou v době platnosti záruční lhůty a to výrobní vadou. Takto vzniklé závady je oprávněn odstranit pouze autorizovaný servis.

O odstranění vad výrobku v záruční lhůtě je kupující oprávněn požádat prodejce nebo **Zákaznické centrum Beko** na telefonním čísle: 222 525 222, 800 350 333 nebo online na <https://www.bekocr.cz/objednavka-opravy-spotrebice>

- f) Zákazník musí pro objednání opravy nahlásit datum zakoupení, model spotřebiče, výrobní a produktové číslo, které se nachází na výrobním štítku každého spotřebiče. Bez nahlášení těchto údajů nebude moci být požadavek zákazníka na bezplatnou opravu vyřešen. Zákazník je také dále povinen poskytnout autorizovanému servisu součinnost potřebnou k ověření existence případně odstranění reklamované vady.

- g) Při návštěvě servisního technika kupující prokáže existenci záruky předložením čitelného prodejního dokladu nebo certifikátu 5 let záruky Beko. Po provedení záruční opravy jsou autorizovaná servisní střediska nebo prodávající povinni vydat kupujícímu čitelnou kopii opravného listu nebo doklad o uplatnění práva záruky a době trvání opravy. Po dobu záruky je kupující povinen uschovat veškeré doklady související s koupí a servisem výrobku.
- Opravní list slouží k prokázání práv kupujícího, proto je ve vlastním zájmu kupujícího si zkontrolovat před podpisem veškeré údaje. Záruční lhůta se v případech, kdy závada znemožnila používání výrobku, prodlužuje o dobu, kdy kupující uplatní nárok na záruční opravu u autorizovaného střediska až do dne převzetí opraveného výrobku.
- h) Výrobek musí být instalován a provozován podle návodu k obsluze a platných norem. Funkce chladniček, mrazniček a jejich kombinací je zaručena při okolní teplotě od +10°C do +32°C.
- i) Touto zárukou nejsou dotčena práva kupujícího, která se ke koupi věci váží podle zvláštních právních předpisů.
- j) Společnost BEKO SPÓLKA AKCYJNA, organizační složka, Bucharova 1423/6, 158 00 Praha 5 - Stodůlky nabízí spotřebitelům na vybrané modely prodlouženou záruku vcelkové délce trvání 5 let. Předmětem této nadstandardní záruky je bezplatné odstraňování výrobních vad po dobu následujících 36 měsíců od skončení zákonné dvouleté záruční lhůty. Podmínkou získání certifikátu prodloužené záruky je splnění veškerých podmínek uvedených na www.bekocr.cz.
- O odstranění vad výrobku v prodloužené záruční lhůtě je kupující oprávněn požádat Zákaznické centrum Beko na telefonním čísle: 222 525 222, 800 350 333 nebo online na <https://www.bekocr.cz/objednavka-opravy-spotřebice>.
- Při opravě v rámci prodloužené záruky je uživatel povinen autorizovanému servisu předložit platný certifikát prodloužené záruky a prodejní doklad.
- k) V době trvání prodloužené záruky bude oprávněná reklamacie řešena opravou nebo dodáním náhradního dílu. V případě neodstranitelné vady zajistí dovozce přímo u zákazníka výměnu výrobku za nový. Nárok na výměnu uplatňuje zákazník po zaslání všech potřebných dokladů (platný certifikát, doklad o zakoupení, vyjádření servisního technika) na e-mail reklamace@bekosa.cz nebo poštou na adresu BEKO SPÓLKA AKCYJNA, organizační složka, Bucharova 1423/6, 158 00 Praha 5 - Stodůlky. Spotřebitel nemá právo v průběhu prodloužené záruky na vrácení kupní částky. Uplatnění práva na bezplatné odstraňování výrobních vad podléhá zde uvedeným všeobecným záručním podmínkám.

Právo na uplatnění záruky zaniká pokud:

- Není výrobek používán v souladu s návodem;
- Došlo k mechanickému poškození výrobku cizím zaviněním, při nesprávné údržbě nebo jiným zanedbáním péče o výrobek;
- Byl na výrobku proveden neodborný zásah neoprávněnou osobou;
- Plynové spotřebiče nebo spotřebiče s napájením 400V nebyly uvedeny do provozu odbornou firmou;
- Došlo k mechanickému poškození při přepravě;
- Je vada způsobená vnějšími podmínkami, jako jsou např. poruchy v elektrické síti nebo vadná bytová instalace, nevhodnými provozními podmínkami, poškození živlem;
- Je výrobek vadný z důvodu použití neoriginálního příslušenství a náhradních dílů;
- Kuchyňská linka, do které je výrobek zabudovaný, nespĺňuje potřebné technické parametry;
- Záruka se dále nevztahuje na preventivní údržbu popsanou v návodu k obsluze, popřípadě závady způsobené nevhodnou manipulací, na opotřebením vzniklé běžným používáním, na mechanické poškození skleněných a plastových komponentů;
- Záruka se nevztahuje na návštěvu technika za účelem poradenství, preventivní kontrolu stavu spotřebiče, výměnu náhradního dílu, který nevyžaduje odborný zásah, záměna směru otevírání dveří chladniček a sušiček.

Free Manuals Download Website

<http://myh66.com>

<http://usermanuals.us>

<http://www.somanuals.com>

<http://www.4manuals.cc>

<http://www.manual-lib.com>

<http://www.404manual.com>

<http://www.luxmanual.com>

<http://aubethermostatmanual.com>

Golf course search by state

<http://golfingnear.com>

Email search by domain

<http://emailbydomain.com>

Auto manuals search

<http://auto.somanuals.com>

TV manuals search

<http://tv.somanuals.com>