

# **BLACK & DECKER**®\*

SAVE THIS USE AND CARE BOOK

LEASE ESTE INSTRUCTIVO ANTES DE USAR EL PRODUCTO

CONSERVER CE GUIDE D'ENTRETIEN ET D'UTILISATION

## EXPRESSO MIO™



**Microwave Espresso Maker**

■  
Unidad para preparar  
café expreso en  
el microondas

■  
Ensemble de préparation  
de café expreso au  
four à micro-ondes

**U.S.A.** 1-800-231-9786

**MEXICO** 9-1-800-50833

**CANADA** 1-800-465-6070

<http://www.householdproductsinc.com>

**EE100/EE200**

# IMPORTANT SAFEGUARDS

Basic safety precautions should always be followed, including the following:

## Please read all instructions.

- Always use handle to remove unit from microwave.
- Close supervision is necessary when any appliance is used by or near children.
- Do not operate unit without water in Bottom Water Cup.
- Do not place on or near a hot gas or electric burner or in a heated oven. **Microwave use only.**
- Do not use unit for other than intended use.
- Do not pour liquid other than water into the Bottom Water Cup.
- This product is intended For Household Use ONLY.
- To avoid burns, use a pot holder to remove Coffee Basket after brewing.
- Before use, always be sure gasket is clean. Keep Coffee Basket holes clean. Do not use basket if damaged.
- *Allow a minimum of 3 minutes to cool down before unscrewing the unit. Always unscrew the Bottom Water Cup under cold water.*

## SAVE THESE INSTRUCTIONS

### Full One-Year Warranty

Household Products, Inc. warrants this product against any defects that are due to faulty material or workmanship for a one-year period after the original date of consumer purchase or receipt as a gift. This warranty does not include damage to the product resulting from accident or misuse.

If the product should become defective within the warranty period, we will repair it or elect to replace it free of charge. We will return your product, transportation charges prepaid, provided it is delivered prepaid to any Black & Decker Company-Owned or Authorized Household Appliance Service Center.

This warranty gives you specific legal rights and you may also have other rights which vary from state to state or province to province. Answers to any questions regarding warranty or service locations may be obtained by calling Consumer Assistance and Information, Household Products, Inc. toll free, in the U.S.: 1-800-231-9786; in Canada: 1-800-465-6070.

## Using the Loop Ring/Como usar el aro/ Utilisation de l'anneau

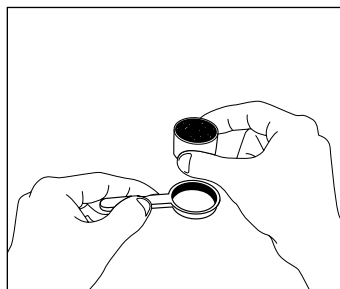
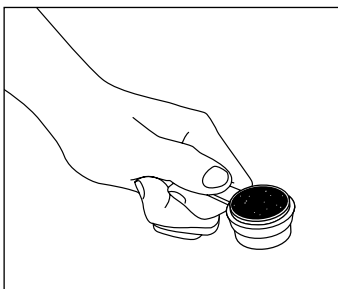

# INSTRUCCIONES DE SEGURIDAD

Deben tomarse siempre algunas precauciones básicas de seguridad incluyendo las siguientes:

## Por favor lea todas las instrucciones

- Siempre sujete la unidad por el asa cuando la retire del microondas.
- Debe de haber supervisión cuando la unidad sea usado cerca de o por un niño.
- No opere la unidad sin agua en la taza inferior.
- No coloque la unidad cerca ni sobre una hornilla caliente de gas o eléctrica ni dentro de un horno caliente. **Use únicamente en un microondas.**
- No use la unidad más que para lo que ha sido diseñada.
- No vierta ningún otro líquido que no sea agua dentro la taza inferior.
- Este producto ha sido diseñado SOLAMENTE para uso doméstico.
- Para evitar quemaduras utilice agarraderos para retirar el recipiente después de colar el café.
- Antes de usar, asegúrese de que el empaque esté limpio. Mantenga limpios los agujeros del recipiente para el café. No use el recipiente si está dañado.
- *Permita que transcurra un mínimo de 3 minutos antes de desenroscar la unidad. Siempre desenrosque la taza inferior dejándole caer agua fría de la llave.*

## CONSERVE ESTAS INSTRUCCIONES

### Un año completo de garantía

Household Products, Inc. garantiza este producto contra cualquier defecto originado por fallas en los materiales o mano de obra por un período de un año a partir de la fecha original de compra. Esta garantía no incluye daños al producto ocasionados por accidentes, mal uso o reparado por personas no autorizadas por Black & Decker.

Si el producto resulta con defectos dentro del período de garantía, de ser necesario, lo repararemos o reemplazaremos sin cargo alguno. Para que esta garantía sea válida debe presentar el producto con la póliza correspondiente y/o factura.

Esta garantía le otorga derechos legales específicos, y usted podría tener otros que pueden variar en su país. Si tiene cualquier pregunta, comuníquese con su sucursal o centro de servicio Black & Decker más cercano.

**Nota:** Solamente en México, esta garantía incluye los gastos de transportación que se originen dentro de su red de servicio.

\*  **BLACK & DECKER**® is a trademark of The Black & Decker Corporation, Towson, Maryland, USA  
Marca registrada de *The Black & Decker Corporation*, Towson, Maryland, E.U.  
Marque de commerce de la société *The Black & Decker Corporation*, Towson, Maryland, É.-U.

# IMPORTANTES MISES EN GARDE

Il faut toujours respecter certaines règles de sécurité fondamentales, notamment les suivantes.

## Lire toutes les directives.

- Toujours se servir de la poignée pour retirer le produit du four à micro-ondes.
- Exercer une étroite surveillance lorsqu'on utilise le produit près d'un enfant ou que ce dernier s'en sert.
- Ne pas utiliser le produit sans eau dans la tasse du bas.
- Ne pas placer le produit sur une cuisinière au gaz ou à l'électricité chaude ni près de celle-ci; ni dans un four réchauffé. **Le produit va seulement au four à micro-ondes.**
- Utiliser le produit seulement aux fins auxquelles il a été conçu.
- Verser seulement de l'eau dans la tasse du bas.
- Le produit est conçu UNIQUEMENT pour une utilisation domestique.
- Afin d'éviter de se brûler, utiliser des mitaines pour retirer le panier après l'infusion.
- Avant d'utiliser le produit, toujours vérifier si le joint d'étanchéité est propre. S'assurer que les trous du panier sont propres. Ne pas utiliser un panier endommagé.
- *Laisser refroidir le produit pendant au moins 3 minutes avant de l'ouvrir. Toujours dévisser la tasse du bas sous un filet d'eau froide.*

## CONSERVER CES MESURES.

# Garantie complète de un an

Household Products, Inc. garantit ce produit pour un an à compter de la date d'achat ou de réception en cadeau, contre tout vice de matière ou de fabrication. La garantie ne couvre pas les dommages causés par un accident ou une mauvaise utilisation.

Advenant le fonctionnement irrégulier du produit dans les délais prescrits, il sera réparé ou remplacé, à notre gré, sans frais. Le produit sera retourné, port payé, s'il a été envoyé port payé, à un centre de service autorisé Black & Decker.

Les modalités de la présente garantie donnent des droits légaux spécifiques. L'utilisateur peut également se prévaloir d'autres droits selon l'état ou la province qu'il habite.

Adresser toute question relative à la garantie et au service en communiquant sans frais avec le service à la clientèle de Household Products, Inc. aux numéros suivants : aux É.-U., 1 (800) 231-9786, et au Canada, 1 (800) 465-6070.

Listed by Underwriters Laboratories Inc.  
NOM Approved  
Copyright © 1997, 1998 Household Products, Inc.  
Pub. No. 174133-00-RV03  
Printed in Mexico



Enlistado por Underwriters Laboratories Inc.  
Aprobado por NOM  
Impreso en México



Importador - Household Products Limited de Mexico, S. de R.L. de C.V., Acceso III No. 26 Fracc. Industrial B. Juarez entre Av. 5 de Febrero C.P. 76120, Queretaro, QRO. Telefono: (42) 11-7800

Homologué par l'organisme *Underwriters Laboratories Inc.*  
Approuvé par l'organisme NOM  
Imprimé au Mexique

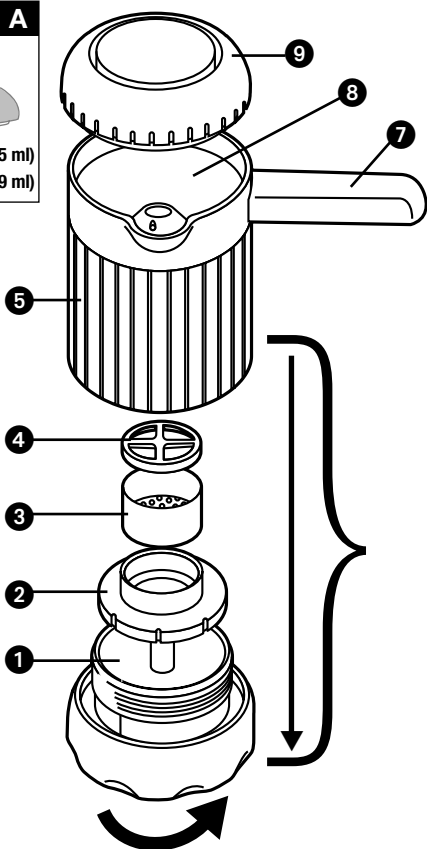
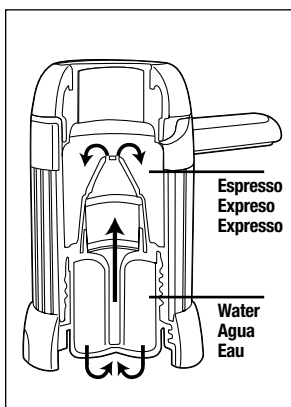
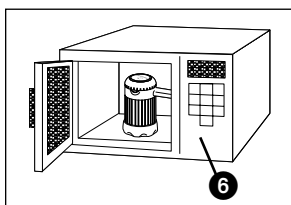
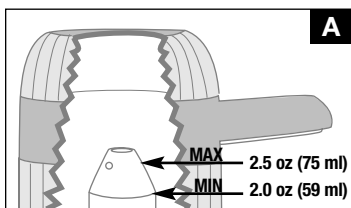

## English

- 1 Bottom Water Cup
- 2 Funnel
- 3 Coffee Basket
- 4 Filter
- 5 Brewer
- 6 Microwave
- 7 Handle
- 8 Brewer Cup
- 9 Lid

## Español

- 1 Taza inferior
- 2 Embudo
- 3 Recipiente
- 4 Filtro
- 5 Coladora
- 6 Para el microondas
- 7 Asa
- 8 Taza para el café
- 9 Tapa

## Français

- 1 Tasse du bas
- 2 Entonnoir
- 3 Panier
- 4 Filtre
- 5 Infuseur
- 6 Four à micro-ondes
- 7 Poignée
- 8 Tasse de l'infuseur
- 9 Couvercle

## Gasket/Empaque/Joint d'étanchéité

**NOTE:** Be sure the rubber gasket (red) is in place and clean (ridge side in) – (see illustration) and Bottom Water Cup is screwed firmly on, to avoid leaking.

**NOTA:** Asegúrese de que el empaque de goma (rojo) esté bien colocado y limpio (con el borde hacia adentro) (consulte la ilustración) y que la taza inferior esté enroscada firmemente para evitar que gotee.

**NOTE :** Vérifier si le joint d'étanchéité en caoutchouc (rouge) est en place et propre (rebord à l'intérieur) – (voir la figure), et si la tasse du bas est bien vissée, afin d'éviter les fuites.

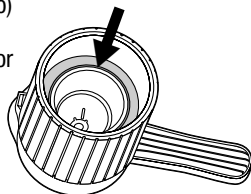

## English

**Before First Use:** Disassemble unit and wash all parts. Check to see if the gasket is in place (see illus.). Experiment with different coffees for best results.

## How to Use

**Follow these steps for BREWING using the drawing on pg. 5.**

- 1 Fill the Bottom Water Cup with cold water up to the inside lip.
- 2 Set Funnel into Bottom Water Cup.
- 3 Fill Coffee Basket with espresso grind coffee and level off. (Do not tamp or pack.)
- 4 Place Filter onto Coffee Basket and set Coffee Basket into Funnel.
- 5 Place Brewer over Bottom Water Cup and screw firmly into place.
- 6 Place unit with Lid in the center of a Microwave Oven set on high for 1-1/2 minutes. If boil over occurs, reduce the brew time in 10-second increments until no boil over occurs.

**Note: Because microwaves and brewing times vary, experiment with amount/type of espresso grind and brew time to suit your taste.**

- 7 Grasp handle to remove unit from Microwave when finished brewing.
- 8 Remove Lid (9) and check the level of espresso in the Brewer Cup (See Illustration A). Standard brew is at least 2 oz. (59 ml).  
If you don't have this level brew, replace Lid and microwave on high for another 10 seconds. Wait 20-30 seconds for bubbling to stop.

## Cleaning/Additional Brewing

1. **CAUTION: Always unscrew the Bottom Water Cup under cold running water.** It is normal for some water to be left in the Bottom Water Cup. Both the Coffee Basket and any water in the Bottom Water Cup will be extremely hot!
2. To brew additional espresso, rinse Funnel, Coffee Basket, and Filter then repeat "BREWING" steps (1-8).
3. Parts (including frother parts on models with frother) are top rack dishwasher-safe — hand washing filter is recommended.

## Need Help? (Troubleshooting) - English

### 1. Didn't brew or very little brew.

- If brew level is low, replace Lid and microwave on high for 10 more seconds.
- Was Bottom Water Cup filled up to the inside lip?
- Was Coffee Basket loosely filled to the top with grounds and the filter in place?
- Very fine grind is not recommended as it may clog the basket holes and produce little or no brew.

### 2. Leaking during brewing.

- Was rubber gasket in place and clean of grounds or debris? (see Illustration p.5)
- Was Brewer screwed firmly closed?

### 3. Espresso too thick or bitter.

- Don't pack grounds in the Coffee Basket.
- Try a coarser grind.

### 4. Espresso too weak and thin.

- Be sure to fill Coffee Basket all the way to the top.
- Try a finer grind. However, do not use a very fine grind.

### 5. Didn't close tightly or green ribbed sleeve slipped down.

- Place Brewer on a flat surface to push sleeve up.

**Antes del primer uso:** Desarme la unidad y lave todas sus partes. Asegúrese de que el empaque esté bien colocado en su lugar (consulte la ilustración). Experimente con diversos tipos de café para obtener mejores resultados.

## Como usar

**Siga estos pasos para COLAR conforme al dibujo en la página 5.**

- 1 Llene la taza inferior con agua fría hasta el borde en su interior.
- 2 Coloque el embudo dentro de la taza inferior para el agua.
- 3 Llene el recipiente con café molido para expreso y nivélelo. (No lo comprima.)
- 4 Coloque el filtro en el recipiente para el café e introduzca el recipiente dentro del embudo.
- 5 Coloque la coladora sobre la taza inferior y enrósquela firmemente.
- 6 Coloque la coladora cubierta con la tapa en el centro del microondas a una temperatura alta por 1 1/2 minutos.  
**Nota: Debido a que los microondas y el tiempo de colado varían, experimente con cantidades, tipos de molido de café y con el tiempo de colado hasta satisfacer su gusto.**
- 7 Sujete la unidad por el asa para retirarla del microondas al finalizar el colado.
- 8 Retire la tapa (9) y verifique el nivel del café en la taza (Consulte la ilustración A). Un colado corriente es de por lo menos 59 ml (2 oz.). Si no ha obtenido este nivel de colado, coloque la tapa nuevamente e introduzca al microondas por otros 10 segundos. Espere de 20-30 segundos hasta que deje de hervir.

## Limpieza y colado adicional

1. **PRECAUCION: Siempre desenrosque la taza inferior para el agua, dejándole caer agua fría de la llave.** Es normal que permanezca un poco de agua en la taza inferior. Tanto el recipiente para el café como cualquier cantidad de agua en la taza inferior estarán sumamente calientes.
2. Para colar más café expreso, enjuague el embudo, el recipiente, para el café y el filtro. Repita después los pasos del colado del 1-8.
3. Las partes (incluyendo el espumador en los modelos que cuentan con uno) pueden lavarse en la máquina lavaplatos. Se recomienda lavar el filtro a mano.

## ¿Necesita ayuda? (Dificultades) -Español

### 1. El café no se coló o se coló muy poco.

- Si el nivel del colado es bajo, coloque la tapa nuevamente e introduzca en el microondas por 10 segundos.
- ¿Estaba llena hasta arriba la taza inferior para el agua?
- ¿Estaba llenado apropiadamente el recipiente, (sin comprimir el café) y el filtro en su lugar?
- No se recomienda el uso del café molido muy fino ya que puede obstruir los agujeros del recipiente impidiendo que se cuele bien el café.

### 2. Gotea durante el colado.

- ¿Estaba el empaque de goma bien colocado en su lugar; limpio y libre de granos y de residuos? (Consulte la ilustración en la página 5).
- ¿Estaba enroscada firmemente la unidad?

### 3. El café expreso resulta muy fuerte y amargo.

- No comprima los granos de café en el recipiente.
- Use un molido de café más grueso.

### 4. El café resulta demasiado raro.

- Asegúrese de llenar el recipiente de café hasta arriba.
- Use un molido de café más fino. Sin embargo, no use uno demasiado fino.

### 5. No se cerró bien o la cubierta verde se deslizó hacia abajo.

- Coloque la coladora en una superficie plana para empujar la cubierta hacia arriba.

**Avant la première utilisation :** Démontez le produit et en lavez les composantes. Vérifiez si le joint d'étanchéité est en place (voir la figure). Essayez différentes moutures afin d'optimiser les résultats.

## Utilisation

**Suivre les consignes suivantes pour l'INFUSION et consulter la figure.**

- 1 Remplir la tasse du bas d'eau froide jusqu'au rebord intérieur.
- 2 Déposer l'entonnoir dans la tasse du bas.
- 3 Remplir le panier de mouture espresso et la répartir uniformément. (Éviter de trop remplir ou de tasser la mouture.)
- 4 Placer un filtre sur le panier et déposer ce dernier dans l'entonnoir.
- 5 Déposer l'infuseur sur la tasse du bas et bien visser en place.
- 6 Placer l'appareil avec le couvercle au centre du four à micro-ondes et cuire à puissance maximale pendant 1 1/2 minutes. En cas d'ébullition, réduire le temps d'infusion en multiples de 10 secondes jusqu'à ce qu'il n'y ait plus d'ébullition.

**Note :** En raison des différents types de four à micro-ondes et des temps d'infusion variables, essayer différents types ou quantités de mouture à des temps d'infusion différents afin de trouver la combinaison qui convient.

- 7 Saisir la poignée pour retirer le produit du four à micro-ondes à la fin de l'infusion.
- 8 Enlever le couvercle (9) et vérifier le niveau de café dans la tasse de l'infuseur (A). L'infusion devrait donner 59 ml (2 oz) de café. Lorsque ce n'est pas le cas, remettre le couvercle en place et cuire pendant dix secondes de plus. Attendre la fin de l'ébullition de 20 à 30 secondes.

## Nettoyage ou nouvelle infusion

1. **MISE EN GARDE :** Toujours dévisser la tasse du bas sous un filet d'eau froide. Il peut y avoir de l'eau dans la tasse du bas. Le panier et l'eau qui reste dans la tasse du bas sont brûlants.
2. Pour infuser d'autre espresso, rincer l'entonnoir, le panier et le filtre, puis répéter les étapes relatives à l'infusion (1 à 8).
3. Les composantes (y compris l'accessoire pour faire mousser le lait des modèles qui le comprennent) vont au lave-vaisselle sur le plateau supérieur; il est conseillé de laver le filtre à la main.

## Besoin d'aide? (Guide de dépannage) - Français

### 1. Pas ou peu d'infusion.

- Lorsque le niveau de liquide infusé est bas, remettre le couvercle en place et faire cuire à pleine puissance 10 secondes de plus.
- Est-ce que la tasse du bas était bien remplie?
- Est-ce que le panier était plein de mouture bien répartie et non tassée, et le filtre était-il en place?
- Il est déconseillé d'utiliser une mouture trop fine au risque de bloquer les trous du panier et d'ainsi obtenir peu ou pas de café.

### 2. Fuite pendant l'infusion.

- Est-ce que le joint d'étanchéité en caoutchouc était en place et propre? (Voir la figure à la page 5.)
- Est-ce que le produit était bien vissé?

### 3. Espresso trop épais ou amer.

- Éviter de tasser la mouture dans le panier.
- Essayer une mouture plus corsée.

### 4. Espresso trop faible.

- Bien remplir le panier.
- Essayer une mouture plus fine. Toutefois, ne pas utiliser une mouture très fine.

### 5. L'appareil n'est pas bien fermé ou le manchon vert nervuré a glissé vers le bas.

- Déposer l'infuseur sur une surface plane et pousser le manchon vers le haut.



## Free Manuals Download Website

<http://myh66.com>

<http://usermanuals.us>

<http://www.somanuals.com>

<http://www.4manuals.cc>

<http://www.manual-lib.com>

<http://www.404manual.com>

<http://www.luxmanual.com>

<http://aubethermostatmanual.com>

Golf course search by state

<http://golfingnear.com>

Email search by domain

<http://emailbydomain.com>

Auto manuals search

<http://auto.somanuals.com>

TV manuals search

<http://tv.somanuals.com>