

# BLACK+ DECKER™

## GARDEN CULTIVATOR

### INSTRUCTION MANUAL

CATALOG NUMBER  
**GC150**

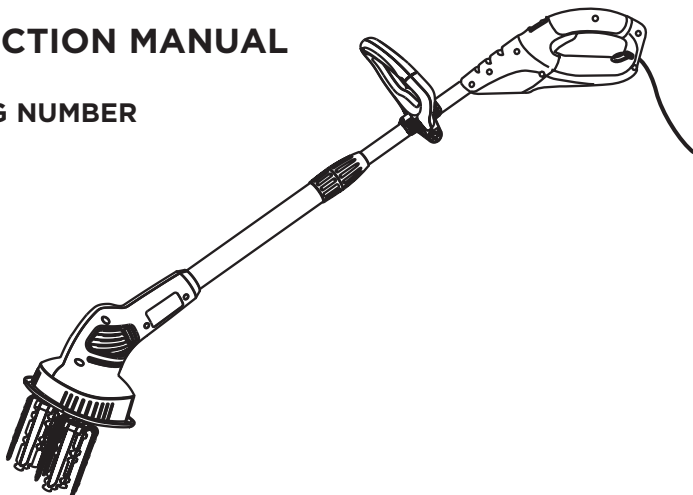

**Thank you for choosing BLACK+DECKER!**

**PLEASE READ BEFORE RETURNING THIS PRODUCT FOR ANY REASON.**

If you have a question or experience a problem with your BLACK+DECKER purchase, go to <http://www.blackanddecker.com/instantanswers>

If you can't find the answer or do not have access to the Internet, call 1-800-544-6986 from 8 a.m. to 5 p.m. EST Mon. - Fri. to speak with an agent.

Please have the catalog number available when you call.  
**SAVE THIS MANUAL FOR FUTURE REFERENCE.**

VEA EL ESPAÑOL EN LA CONTRAPORTADA.

INSTRUCTIVO DE OPERACIÓN, CENTROS DE SERVICIO Y PÓLIZA DE GARANTÍA.

ADVERTENCIA: LÉASE ESTE INSTRUCTIVO ANTES DE USAR EL PRODUCTO.

### **KEY INFORMATION YOU SHOULD KNOW:**

- Inspect and thoroughly clean your cultivator at the start of each use.
- The blades on this tool are not intended to be sharp. Do not sharpen.
- Make sure area is clear of other persons or pets prior to starting operation.
- Make sure work area is clear of underground wires and pipes.

To register your new product, call 1-800-544-6986  
or visit [www.BlackandDecker.com/NewOwner](http://www.BlackandDecker.com/NewOwner)

## SAFETY GUIDELINES - DEFINITIONS

It is important for you to read and understand this manual. The information it contains relates to protecting YOUR SAFETY and PREVENTING PROBLEMS. The symbols below are used to help you recognize this information.

**⚠ DANGER:** Indicates an imminently hazardous situation which, if not avoided, will result in death or serious injury.

**⚠ WARNING:** Indicates a potentially hazardous situation which, if not avoided, could result in death or serious injury.

**⚠ CAUTION:** Indicates a potentially hazardous situation which, if not avoided, may result in minor or moderate injury.

**NOTICE:** Used without the safety alert symbol indicates potentially hazardous situation which, if not avoided, may result in property damage.

## GENERAL POWER TOOL SAFETY RULES

**⚠ WARNING:** Read all safety warnings and all instructions. Failure to follow the warnings and instructions may result in electric shock, fire and/or serious injury.

## SAVE ALL WARNINGS AND INSTRUCTIONS FOR FUTURE REFERENCE

The term "power tool" in the warnings refers to your mains-operated (corded) power tool or battery-operated (cordless) power tool.

### 1) WORK AREA SAFETY

- a) **Keep work area clean and well lit.**  
*Cluttered or dark areas invite accidents.*
- b) **Do not operate power tools in explosive atmospheres, such as in the presence of flammable liquids, gases or dust.** *Power tools create sparks which may ignite the dust or fumes.*
- c) **Keep children and bystanders away while operating a power tool.**  
*Distractions can cause you to lose control.*

### 2) ELECTRICAL SAFETY

- a) **Power tool plugs must match the outlet. Never modify the plug in any way. Do not use any adapter plugs with earthed (grounded) power tools.** *Unmodified plugs and matching outlets will reduce risk of electric shock.*
- b) **Avoid body contact with earthed or grounded surfaces such as pipes, radiators, ranges and refrigerators.**  
*There is an increased risk of electric shock if your body is earthed or grounded.*
- c) **Do not expose power tools to rain or wet conditions.** *Water entering a power tool will increase the risk of electric shock.*
- d) **Do not abuse the cord. Never use the cord for carrying, pulling or unplugging the power tool. Keep cord away from heat, oil, sharp edges or moving parts.** *Damaged or entangled cords increase the risk of electric shock.*

- e) **When operating a power tool outdoors, use an extension cord suitable for outdoor use.** *Use of a cord suitable for outdoor use reduces the risk of electric shock.*
- f) **If operating a power tool in a damp location is unavoidable, use a ground fault circuit interrupter (GFCI) protected supply.** *Use of a GFCI reduces the risk of electric shock.*

### 3) PERSONAL SAFETY

- a) **Stay alert, watch what you are doing and use common sense when operating a power tool. Do not use a power tool while you are tired or under the influence of drugs, alcohol or medication.** *A moment of inattention while operating power tools may result in serious personal injury.*
- b) **Use personal protective equipment. Always wear eye protection.** *Protective equipment such as dust mask, nonskid safety shoes, hard hat, or hearing protection used for appropriate conditions will reduce personal injuries.*
- c) **Prevent unintentional starting. Ensure the switch is in the off position before connecting to power source and/ or battery pack, picking up or carrying the tool.** *Carrying power tools with your finger on the switch or energizing power tools that have the switch on invites accidents.*
- d) **Remove any adjusting key or wrench before turning the power tool on.** *A wrench or a key left attached to a rotating part of the power tool may result in personal injury.*
- e) **Do not overreach. Keep proper footing and balance at all times.** *This enables better control of the power tool in unexpected situations.*
- f) **Dress properly. Do not wear loose clothing or jewelry. Keep your hair, clothing and gloves away from moving parts.** *Loose clothes, jewelry or long hair can be caught in moving parts.*

- g) If devices are provided for the connection of dust extraction and collection facilities, ensure these are connected and properly used.

*Use of dust collection can reduce dust-related hazards.*

#### 4) POWER TOOL USE AND CARE

- a) Do not force the power tool. Use the correct power tool for your application. *The correct power tool will do the job better and safer at the rate for which it was designed.*

- b) Do not use the power tool if the switch does not turn it on and off. *Any power tool that cannot be controlled with the switch is dangerous and must be repaired.*

- c) Disconnect the plug from the power source and/or the battery pack from the power tool before making any adjustments, changing accessories, or storing power tools. *Such preventive safety measures reduce the risk of starting the power tool accidentally.*

- d) Store idle power tools out of the reach of children and do not allow persons unfamiliar with the power tool or these instructions to operate the power tool. *Power tools are dangerous in the hands of untrained users.*

- e) Maintain power tools. Check for misalignment or binding of moving parts, breakage of parts and any other condition that may affect the power tool's operation. If damaged, have the power tool repaired before use. *Many accidents are caused by poorly maintained power tools.*

- f) Use the power tool, accessories and tool bits, etc. in accordance with these instructions, taking into account the working conditions and the work to be performed. *Use of the power tool for operations different from those intended could result in a hazardous situation.*

#### 5) SERVICE

- a) Have your power tool serviced by a qualified repair person using only identical replacement parts. *This will ensure that the safety of the power tool is maintained.*

## ADDITIONAL WARNINGS FOR CULTIVATORS

- **Avoid Dangerous Environment** – Don't use appliances in damp or wet locations.
- **Don't Use In Rain.**
- **Keep Children Away** – All visitors should be kept at a distance from work area.
- **Dress Properly** – Do not wear loose clothing or jewelry. They can be caught in

moving parts. Use of rubber gloves and substantial footwear is recommended when working outdoors. Wear protective hair covering to contain long hair.

- **Use Safety Glasses** – Always use face or dust mask if operation is dusty.
- **Use Right Appliance** – Do not use appliance for any job except that for which it is intended.
- **Ground Fault Circuit Interrupter (GFCI)** protection should be provided on the circuit(s) or outlet(s) to be used for the gardening appliance. Receptacles are available having built-in GFCI protection and may be used for this measure of safety.

**⚠ WARNING:** To reduce the risk of electric shock, use only with an extension cord intended for outdoor use, such as an extension cord of cord type SW-A, SOW-A, STW-A, STOW-A, SJW-A, SJOW-A, SJTW-A. or SJTOW-A.

- **Extension Cord** – Make sure your extension cord is in good condition. When using an extension cord, be sure to use one heavy enough to carry the current your product will draw. An undersized extension cord will cause a drop in line voltage resulting in loss of power and overheating. Table 59.1, shows the correct size to use depending on cord length and nameplate ampere rating. If in doubt, use the next heavier gage. The smaller the gage number, the heavier the cord. To reduce the risk of disconnection of appliance cord from the extension cord during operating:

- i) Make a knot as shown in **Figure A**; or
- ii) Use one of the plug-receptacle retaining straps or connectors described in this manual.

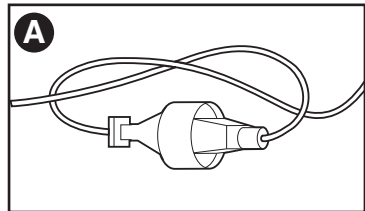

- **Avoid Unintentional Starting** – Don't carry plugged-in appliance with finger on switch. Be sure switch is off when plugging in.
- **Don't Abuse Cord** – Never carry appliance by cord or yank it to disconnect from receptacle. Keep cord from heat, oil, and sharp edges.
- **Don't Force Appliance** – It will do the job better and with less likelihood of a risk of injury at the rate for which it was designed.
- **Don't Overreach** – Keep proper footing and balance at all times.
- **Stay Alert** – Watch what you are doing.

Use common sense. Do not operate appliance when you are tired.

- **Disconnect Appliance** – Disconnect the appliance from the power supply when not in use, before servicing, when changing accessories such as blades, and the like.
- **Store Idle Appliances Indoors** – When not in use, appliances should be stored indoors in dry, and high or locked-up place – out of reach of children.
- **Maintain Appliance With Care** – Keep cutting edge sharp and clean for best performance and to reduce the risk of injury. Follow instructions for lubricating and changing accessories. Inspect appliance cord periodically, and if damaged, have it repaired by an authorized service facility. Inspect extension cords periodically and replace if damaged. Keep handles dry, clean, and free from oil and grease.
- **Check Damaged Parts** – Before further use of the appliance, a guard or other part that is damaged should be carefully checked to determine that it will operate properly and perform its intended function. Check for alignment of moving parts, binding of moving parts, breakage of parts, mounting, and any other condition that may affect its operation. A guard or other part that is damaged should be properly repaired or replaced by an authorized service center unless indicated elsewhere in this manual.
- **Replacement Parts** – When servicing use only identical replacement parts.
- **Polarized Appliance Connections** – To reduce the risk of electric shock, this appliance has a polarized plug (one blade is wider than the other) and will require the use of a polarized extension cord. The appliance plug will fit into a polarized extension cord only one way. If the plug does not fit fully into the extension cord, reverse the plug. If the plug still does not fit, obtain a correct polarized extension cord. A polarized extension cord will require the use of a polarized wall outlet. This plug will fit into the polarized wall outlet only one way. If the plug does not fit fully into the wall outlet, reverse the plug. If the plug still does not fit, contact a qualified electrician to install the proper wall outlet. Do not change the equipment plug, extension cord receptacle, or extension cord plug in any way.
- **Keep hands away from blades.**

## SYMBOLS

The label on your tool may include the following symbols. The symbols and their definitions are as follows:

V	..... volts
A	..... amperes
Hz	..... hertz
W	..... watts
min	..... minutes
~ or AC	..... alternating current
== or DC	..... direct current
n <sub>0</sub>	..... no load speed
Ⓛ	..... Class I Construction (grounded)
Ⓧ	..... earthing terminal
⚠	..... safety alert symbol
Ⓜ	..... Class II Construction (double insulated)
.../min or rpm	..... revolutions or reciprocation per minute
👤	..... Use proper respiratory protection
📖	..... Read instruction manual before use
👁	..... Use proper eye protection
👂	..... Use proper hearing protection

## FUNCTIONAL DESCRIPTION

1. Lock-off button
2. Switch trigger
3. Auxiliary handle
4. Shroud
5. Tines (2)

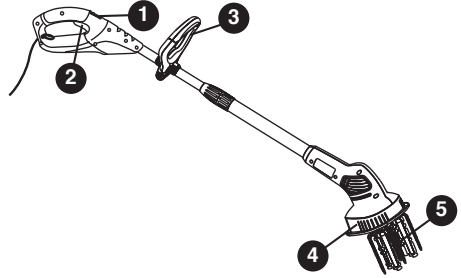

## ASSEMBLY

**⚠ WARNING:** Unplug the unit before making any adjustments, changing accessories, or storing the unit.

### POLE EXTENSION (Figure B)

- Loosen collar (6).
- Extend poles to desired length.
- Tighten collar.

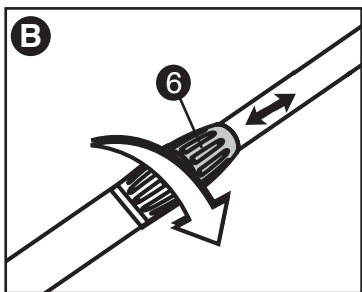

### AUXILIARY HANDLE ASSEMBLY

- Position the auxiliary handle (3) on the upper tube (7).
- Align the locking block (8) with groove in tube.
- Slide the bolt (9) into the handle and through the block and tighten (Figure C).

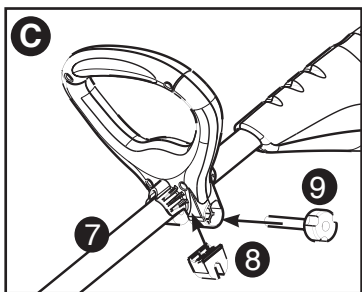

- Adjust the height of the auxiliary handle (3) by loosening the bolt (9) and sliding the handle up or down the tube (Figure D).

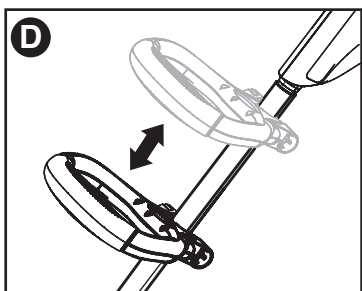

### SHROUD ASSEMBLY (FIGURE E)

- Align the snap tabs of the shroud (4) to the housing slots. Apply even pressure to shroud until snap sound is heard.
- Ensure all snap features are engaged correctly.

**⚠ WARNING: NEVER OPERATE TOOL WITHOUT SHROUD FIRMLY IN PLACE.**

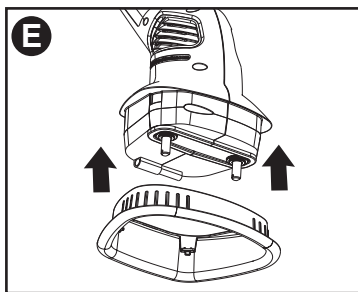

### TINE ASSEMBLY (FIGURE F)

**NOTE:** Do not assemble tines (5) without first attaching the shroud (4).

- Place tine (5) on shaft (10), making sure the flat side of the hole of tine is aligned with flat side of the shaft. Be sure to push tine completely onto shaft.
- Insert straight end of pin (11) into shaft hole. Push in pin completely until the looped end bottoms out against the shaft.
- Repeat for other tine. For tine removal reverse the process.

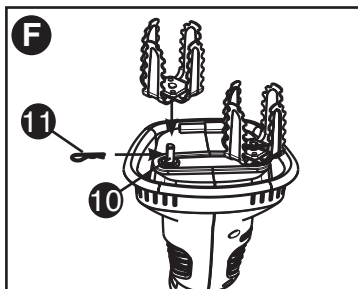

### OPERATION

**⚠ WARNING: Make sure that other persons and pets are at least 20 feet away.**

- Hold tool as shown in figure G.



- Lift unit out of soil.
  - Pull back on lock-off button (1).
  - Pull switch trigger (2). Once the cultivator is on, you can release the lock-off button.
- For the first cultivating each season, it is best to move slowly because dirt is packed down. Subsequent cultivating will be completed more rapidly. Do not attempt to cultivate when the

soil is wet - for electrical safety and to prevent clogging of the tines. If you must cultivate under conditions that cause the tines to become clogged, release trigger, wait for tines to come to complete stop! **UNPLUG!** Remove clogged material with a stick or screwdriver. Continuing to operate the tool in a clogged condition will seriously overload the motor. **NOTE:** This unit is equipped with a built in clutching mechanism used to prevent permanent damage to the unit due to an obstruction in the tines or overloaded working conditions. If the clutch is engaged, the unit will make a loud clicking sound. This noise will persist until the obstruction or overload condition is removed. Unplug prior to attempting to remove obstructions from tines. The clutch mechanism is not adjustable by the user.

**⚠CAUTION:** Do not attempt to unclog the tines by dropping or tapping the tool on the ground. This can damage the unit.

## EXTENSION CORD RETAINER

**⚠WARNING:** Ensure the trigger switch is not engaged to reduce the risk of starting the appliance accidentally.

A cord retainer is incorporated into the rear of the handle on the power head.

- Near the end of the extension cord, fold the extension cord to create a loop.
- Feed the loop into the cord retainer housing (12) as shown in **Figure H**.

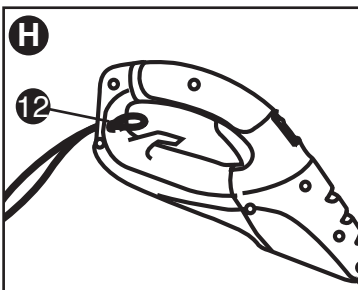

- Hook the loop onto the cord retainer (13) so it rests in the cord retainer as shown in **Figure I**.
- Plug the extension cord into the power head.

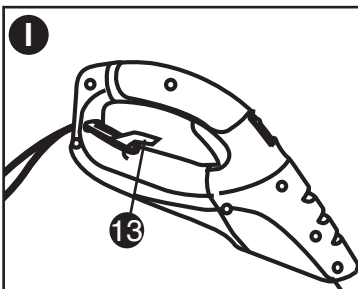

## STORAGE

Remove and clean any debris from the outside of the cultivator and inside of shroud before storage. See **MAINTENANCE** section.

**⚠CAUTION: DO NOT HANG ON THE SWITCH TRIGGER**

**NOTE:** Do not store the tool on or adjacent to fertilizers or chemicals. Such storage can cause rapid corrosion.

## PREVENTING CORROSION

**⚠WARNING: WEAR PROPER GLOVES AND EYE PROTECTION WHEN CLEANING TOOL.**

Fertilizers and other garden chemicals contain agents that greatly accelerate the corrosion of metals. If you use the tool in areas where fertilizers or chemicals have been used, the tool should be cleaned immediately afterwards. Wipe all exposed parts with a damp cloth. You may lubricate only metal parts with a light petroleum based oil. When cleaning, **DO NOT** immerse tool in water or spray it with a hose.

## ACCESSORIES

**⚠WARNING:** The use of any accessory not recommended for use with this tool could be hazardous.

Replacement tines (90615510P) and spring clip (90506985P) for use with your tool are available from your local dealer or authorized service center. If you need assistance regarding accessories, please call: 1-800-544-6986.

## MAINTENANCE

Use only mild soap and damp cloth to clean the tool. Never let any liquid get inside the tool; never immerse any part of the tool into a liquid. **IMPORTANT:** To assure product **SAFETY** and **RELIABILITY**, repairs, maintenance and adjustment (other than those listed in this manual) should be performed by authorized service centers or other qualified service organizations, always using identical replacement parts.

Fertilizers and other garden chemicals contain agents which greatly accelerate the corrosion of metals. Do not store the tool on or adjacent to fertilizers or chemicals. With the battery removed, use only mild soap and a damp cloth to clean the tool. Never let any liquid get inside the tool; never immerse any part of the tool into a liquid.

For assistance with your product, visit our website [www.blackanddecker.com](http://www.blackanddecker.com) for the location of the service center nearest you or call the **BLACK+DECKER** help line at 1-800-544-6986.



## TWO-YEAR LIMITED HOME USE WARRANTY

BLACK+DECKER warrants this product for two years against any defects in material or workmanship. The defective product will be replaced or repaired at no charge in either of two ways.

The first, which will result in exchanges only, is to return the product to the retailer from whom it was purchased (provided that the store is a participating retailer). Returns should be made within the time period of the retailer's policy for exchanges (usually 30 to 90 days after the sale). Proof of purchase may be required. Please check with the retailer for their specific return policy regarding returns that are beyond the time set for exchanges. The second option is to take or send the product (prepaid) to a BLACK+DECKER owned or authorized Service Center for

repair or replacement at our option. Proof of purchase may be required. This warranty does not apply to accessories. This warranty gives you specific legal rights and you may have other rights which vary from state to state or province to province. Should you have any questions, contact the manager of your nearest BLACK+DECKER Service Center. This product is not intended for commercial use.

### FREE WARNING LABEL REPLACEMENT:

If your warning labels become illegible or are missing, call **1-800-544-6986** for a free replacement.

**LATIN AMERICA:** This warranty does not apply to products sold in Latin America. For products sold in Latin America, check country specific warranty information contained in the packaging, call the local company or see the website for warranty information.

## TROUBLESHOOTING

### Problem

- Unit will not start.

### Cause possible

- Cord not plugged in.
- Circuit fuse is blown.
- Circuit breaker is tripped.
- Cord or switch is damaged.
- Lock-off button not actuated.

### Solution possible

- Plug tool into a working outlet.
- Replace circuit fuse. (If the product repeatedly causes the circuit fuse to blow, discontinue use immediately and have it serviced at the BLACK+DECKER service center or authorized servicer.)
- Replace circuit breaker. (If the product repeatedly causes the circuit breaker to trip, discontinue use immediately and have it serviced at the BLACK+DECKER service center or authorized servicer.)
- Have cord or switch replaced at a BLACK+DECKER service center or authorized servicer.
- Pull back on lock-off button and actuate trigger.

For assistance with your product, visit our website **www.blackanddecker.com** for the location of the service center nearest you or call the BLACK+DECKER help line at **1-800-544-6986**.

Imported by  
Black & Decker (U.S.) Inc.,  
701 E. Joppa Rd.  
Towson, MD 21286 U.S.A.



# BLACK+ DECKER™

## CULTIVATEUR DE JARDIN

### MODE D'EMPLOI

NUMERO DE CATALOGUE

**GC150**

Merci d'avoir choisi BLACK+DECKER! Consulter le site Web [www.BlackandDecker.com/NewOwner](http://www.BlackandDecker.com/NewOwner) pour enregistrer votre nouveau produit. **À LIRE AVANT DE RETOURNER CE PRODUIT POUR QUELQUE RAISON QUE CE SOIT :**

Si des questions ou des problèmes surgissent après l'achat d'un produit BLACK+DECKER, consulter le site Web [www.blackanddecker.com/instantanswers](http://www.blackanddecker.com/instantanswers) pour obtenir des réponses instantanément 24 heures par jour. Si la réponse est introuvable ou en l'absence d'accès à l'Internet, composer le 1 800 544-6986 de 8 h à 17 h HNE, du lundi au vendredi, pour parler avec un agent. Prière d'avoir le numéro de catalogue sous la main lors de l'appel.

Pour l'achat d'un filtre de rechange composer le 1-888-678-7278  
**CONSERVER CE MODE D'EMPLOI POUR UN USAGE ULTÉRIEUR.**

### RENSEIGNEMENTS IMPORTANTS

- Inspecter et nettoyer soigneusement le cultivateur au début de chaque utilisation.
- Les lames de l'outil ne sont pas affûtées et sont prévues pour une utilisation telle quelle. N'affilez pas.
- Avant le démarrage de l'outil, s'assurer que la zone soit dégagée, exempte de personnes ou d'animaux.
- S'assurer que la zone de travail est exempte de câbles et de conduites souterraines.

Consulter le site web [www.BlackandDecker.com/NewOwner](http://www.BlackandDecker.com/NewOwner) pour enregistrer votre nouveau produit.

### LIGNES DIRECTRICES EN MATIÈRE DE SÉCURITÉ - DÉFINITIONS

Il est important que vous lisiez et compreniez ce mode d'emploi. Les informations qu'il contient concernent VOTRE SÉCURITÉ et visent à ÉVITER TOUT PROBLÈME. Les symboles ci-dessous servent à vous aider à reconnaître cette information.

**⚠ DANGER :** Indique une situation dangereuse imminente qui, si elle n'est pas évitée, causera la mort ou des graves blessures.

**⚠ AVERTISSEMENT :** Indique une situation potentiellement dangereuse qui, si elle n'est pas évitée, pourrait causer la mort ou de graves blessures.

**⚠ MISE EN GARDE :** Indique une situation potentiellement dangereuse qui, si elle n'est pas évitée, pourrait causer des blessures mineures ou modérées.

**MISE EN GARDE :** Utilisé sans le symbole d'alerte à la sécurité, indique une situation potentiellement dangereuse qui, si elle n'est pas évitée, peut résulter en des dommages à la propriété.



## **Avertissements de sécurité généraux pour les outils électriques**

**⚠ AVERTISSEMENT : Lire tous les avertissements de sécurité et toutes les directives.** Le non-respect des avertissements et des directives pourrait se solder par un choc électrique, un incendie et/ou une blessure grave.

### **Conserver tous les avertissements et toutes les directives pour un usage ultérieur.**

Le terme «outil électrique» cité dans les avertissements se rapporte à votre outil électrique à alimentation sur secteur (avec fil) ou par piles (sans fil).

#### **1) Sécurité du lieu de travail**

- a) **Tenir la zone de travail propre et bien éclairée.** Les endroits sombres sont souvent des causes d'accidents.
- b) **Ne pas faire fonctionner d'outils électriques dans un milieu déflagrant, soit en présence de liquides inflammables, de gaz ou de poussière.** Les outils électriques produisent des étincelles qui peuvent enflammer la poussière ou les vapeurs.
- c) **Éloigner les enfants et les curieux au moment d'utiliser un outil électrique.** Une distraction pourrait vous en faire perdre la maîtrise.

#### **2) Sécurité en matière d'électricité**

- a) **Les fiches des outils électriques doivent correspondre à la prise. Ne jamais modifier la fiche en aucune façon.** Ne jamais utiliser de fiche d'adaptation avec un outil électrique mis à la terre. Le risque de choc électrique sera réduit par l'utilisation de fiches non modifiées correspondant à la prise.
- b) **Éviter tout contact physique avec des surfaces mises à la terre comme des tuyaux, des radiateurs, des cuisinières et des réfrigérateurs.** Le risque de choc électrique est plus élevé si votre corps est mis à la terre.
- c) **Ne pas exposer les outils électriques à la pluie ou à d'autres conditions où il pourrait être mouillé.** La pénétration de l'eau dans un outil électrique augmente le risque de choc électrique.
- d) **Ne pas utiliser abusivement le cordon d'alimentation. Ne jamais utiliser le cordon pour transporter, tirer ou débrancher un outil électrique. Tenir le cordon éloigné de la chaleur, de l'huile, des bords**

**tranchants ou des pièces mobiles.** Les cordons endommagés ou emmêlés augmentent les risques de choc électrique.

- e) **Pour l'utilisation d'un outil électrique à l'extérieur, se servir d'une rallonge convenant à une telle utilisation.** L'utilisation d'une rallonge conçue pour l'extérieur réduit les risques de choc électrique.
  - f) **S'il est impossible d'éviter l'utilisation d'un outil électrique dans un endroit humide, brancher l'outil dans une prise ou sur un circuit d'alimentation dotés d'un disjoncteur de fuite à la terre (GFCI).** L'utilisation de ce type de disjoncteur réduit les risques de choc électrique.
- #### **3) Sécurité personnelle**
- a) **Être vigilant, surveiller le travail effectué et faire preuve de jugement lorsqu'un outil électrique est utilisé. Ne pas utiliser d'outil électrique en cas de fatigue ou sous l'influence de drogues, d'alcool ou de médicaments.** Un simple moment d'inattention en utilisant un outil électrique peut entraîner des blessures corporelles graves.
  - b) **Utiliser des équipements de protection individuelle. Toujours porter une protection oculaire.** L'utilisation d'équipements de protection comme un masque antipoussière, des chaussures antidérapantes, un casque de sécurité ou des protecteurs auditifs lorsque la situation le requiert réduira les risques de blessures corporelles.
  - c) **Empêcher les démarrages intempestifs. S'assurer que l'interrupteur se trouve à la position d'arrêt avant de relier l'outil à une source d'alimentation et/ou d'insérer un bloc-piles, de ramasser ou de transporter l'outil.** Transporter un outil électrique alors que le doigt repose sur l'interrupteur ou brancher un outil électrique dont l'interrupteur est à la position de marche risque de provoquer un accident.
  - d) **Retirer toute clé de réglage ou clé standard avant de démarrer l'outil.** Une clé standard ou une clé de réglage attachée à une partie pivotante peut causer des blessures.
  - e) **Ne pas trop tendre les bras. Conserver son équilibre en tout temps.** Cela permet de mieux maîtriser l'outil électrique dans les situations imprévues.
  - f) **S'habiller de manière appropriée. Ne pas porter de vêtements amples ni de bijoux. Garder les cheveux, les vêtements et les gants à l'écart des pièces mobiles.** Les vêtements

amples, les bijoux ou les cheveux longs risquent de rester coincés dans les pièces mobiles.

- g) Si des composants sont fournis pour le raccordement de dispositifs de dépoussiérage et de ramassage, s'assurer que ceux-ci sont bien raccordés et utilisés.** L'utilisation d'un dispositif de dépoussiérage peut réduire les dangers engendrés par les poussières.
- 4) Utilisation et entretien d'un outil électrique**
- a) Ne pas forcer un outil électrique. Utiliser l'outil électrique approprié à l'application.** L'outil électrique approprié effectuera un meilleur travail, de façon plus sûre et à la vitesse pour laquelle il a été conçu.
- b) Ne pas utiliser un outil électrique dont l'interrupteur est défectueux.** Tout outil électrique dont l'interrupteur est défectueux est dangereux et doit être réparé.
- c) Débrancher la fiche du secteur ou le bloc-piles de l'outil électrique avant de faire tout réglage ou changement d'accessoire, ou avant de ranger l'outil électrique.** Ces mesures préventives réduisent les risques de démarrage accidentel de l'outil électrique.
- d) Ranger les outils électriques hors de la portée des enfants, et ne permettre à aucune personne n'étant pas familière avec un outil électrique (ou son manuel d'instruction) d'utiliser ce dernier.** Les outils électriques deviennent dangereux entre les mains d'utilisateurs inexpérimentés.
- e) Entretenir les outils électriques. Vérifier les pièces mobiles pour s'assurer qu'elles sont bien alignées et tournent librement, qu'elles sont en bon état et ne sont affectées par aucun trouble susceptible de nuire au bon fonctionnement de l'outil électrique. En cas de dommage, faire réparer l'outil électrique avant toute nouvelle utilisation.** Beaucoup d'accidents sont causés par des outils électriques mal entretenus.
- f) Utiliser l'outil électrique, les accessoires, les forets, etc. conformément aux présentes directives en tenant compte des conditions de travail et du travail à effectuer.** L'utilisation d'un outil électrique pour toute opération autre que celle pour laquelle il a été conçu est dangereuse.

## 5) Réparation

- a) Faire réparer l'outil électrique par un réparateur professionnel en n'utilisant que des pièces de rechange identiques.** Cela permettra de maintenir une utilisation sécuritaire de l'outil électrique.

## AVERTISSEMENTS SUPPLÉMENTAIRES POUR LES CULTIVATEURS

- **Éviter les environnements dangereux –** Ne pas utiliser d'appareils électriques dans des endroits trempés ou humides.
- **Ne pas utiliser sous la pluie.**
- **Maintenir les enfants à l'écart –** Pour leur sécurité, tenir les visiteurs à l'écart de l'espace de travail.
- **Porter des vêtements appropriés –** Ne pas porter de vêtements amples ni de bijoux. Ils pourraient se prendre dans les pièces mobiles. Des gants en caoutchouc et des chaussures robustes sont recommandés pour le travail à l'extérieur. Couvrir ou attacher les cheveux longs.
- **Porter des lunettes de protection –** Utiliser systématiquement une protection faciale ou un masque anti-poussières si le travail doit en produire beaucoup.
- **Utiliser l'appareil approprié –** Ne pas utiliser d'appareil pour tout autre travail que celui pour lequel il a été conçu.
- **Tout circuit ou prise de courant utilisé pour alimenter un outil de jardinage doit être protégé au moyen d'un disjoncteur de fuites à la terre (DDFT).** Pour respecter cette mesure de sécurité, il existe des prises avec DDFT intégré.

**⚠ AVERTISSEMENT :** pour réduire tout risque de chocs électriques, n'utiliser que des rallonges conçues pour l'extérieur, telles les rallonges de type SW-A, SOW-A, STW-A, STOW-A, SJW-A, SJOW-A, SJTW-A, ou SJTOW-A.

- **Rallonges –** S'assurer que la rallonge est en bon état. En cas d'utilisation d'une rallonge, s'assurer que les valeurs nominales de la rallonge utilisée correspondent bien à celles de l'outil alimenté. L'usage d'une rallonge de calibre insuffisant causera une chute de tension qui entraînera perte de puissance et surchauffe. Le tableau 59.1 illustre les calibres à utiliser selon la longueur de rallonge et l'intensité nominale indiquée sur la plaque signalétique. En cas de doutes, utiliser le calibre suivant. Plus le calibre est petit, plus la rallonge peut supporter de courant. Pour réduire tout risque de déconnecter l'appareil de sa rallonge pendant l'utilisation :

- i) **Faire un nœud comme illustré en Figure A**; ou
- ii) Utiliser un dispositif de retenue de fiche ou les connecteurs décrits dans ce manuel.

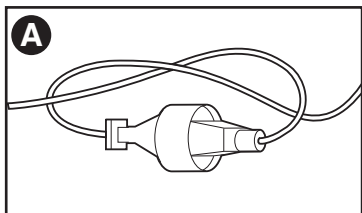

- **Éviter tout démarrage accidentel** – Ne pas transporter un appareil sous tension avec le doigt sur l'interrupteur. S'assurer que l'interrupteur est à l'arrêt avant tout branchement.
- **Prendre soin du cordon** – Ne pas transporter l'appareil par son cordon ou arracher celui-ci pour le débrancher. Protéger le cordon de la chaleur, de l'huile et de tout objet coupant.
- **Ne pas forcer un appareil** – Il fera un meilleur travail tout en posant moins de risques de dommages corporels à la vitesse pour laquelle il a été conçu.
- **Ne pas travailler hors de portée** – Maintenir son équilibre et les pieds bien ancrés au sol en permanence.
- **Être prudent** – Rester vigilant. Faire preuve de bon sens. Ne pas utiliser d'appareil en cas de fatigue.
- **Déconnecter l'appareil** – Déconnecter l'appareil de sa source d'alimentation après utilisation, avant tout entretien et avant de changer d'accessoires, comme les lames ou tout objet similaire.
- **Entreposer les appareils non utilisés à l'intérieur** – Après utilisation, les appareils doivent être entreposés dans un endroit sec, en hauteur ou verrouillé, hors de la portée des enfants.
- **Prendre soin des appareils** – Maintenir les organes de coupe acérés et nets pour optimiser les performances et réduire les risques de dommages corporels. Suivre toute instruction relative à la lubrification et au changement d'accessoire. Vérifier périodiquement le cordon de l'appareil, et si endommagé, le faire réparer auprès d'un réparateur agréé. Inspecter périodiquement les rallonges et les remplacer en cas de dommages. Maintenir les poignées propres et sèches, exemptes d'huile ou de graisse.
- **Vérifier l'état des pièces** – Avant toute nouvelle utilisation d'un appareil, tout dispositif de protection, ou autre pièce endommagée, doit être vérifié soigneusement pour déterminer s'il

fonctionnera correctement et remplira la fonction pour laquelle il a été conçu. Vérifier les pièces mobiles afin de s'assurer qu'elles sont bien alignées et qu'il n'y a pas risques de grippage; vérifier également les pièces pour s'assurer qu'il n'y a ni bris ni aucune autre condition susceptible de nuire à leur bon fonctionnement. Tout dispositif de protection, ou autre pièce, endommagé doit être réparé correctement ou remplacé par un centre de réparation agréé sauf indication contraire dans le présent guide.

- **Pièces de rechange** – Lors de l'entretien, utiliser exclusivement des pièces de rechange identiques.
- **Connexions polarisées d'appareil** – Pour réduire tout risque de chocs électriques, cet appareil est muni d'une fiche polarisée (l'une des lames est plus large que l'autre) et requiert l'utilisation d'une rallonge polarisée. Il n'existe qu'une seule façon pour la fiche d'une rallonge polarisée de rentrer dans la fiche polarisée d'un appareil. Si la fiche ne rentre pas complètement dans la rallonge, inverser le sens de la fiche. Si la fiche ne rentre toujours pas, se procurer une rallonge polarisée adéquate. Une rallonge polarisée requiert l'utilisation d'une prise murale polarisée. Cette fiche ne pourra être raccordée à une prise polarisée que d'une seule façon. Si la fiche ne rentrait pas complètement dans la prise murale, inverser le sens de la fiche. Si la fiche ne rentre toujours pas, contacter un électricien qualifié pour faire installer une prise murale appropriée. Ne pas modifier la fiche, la prise de la rallonge ou la fiche de la rallonge, en aucune façon.
- **Maintenir les mains à l'écart de la lame.**

## SYMBOLES

- *L'étiquette apposée sur votre outil pourrait comprendre les symboles suivants. Les symboles et leurs définitions sont indiqués ci-après :*
  - V..... volts
  - A..... ampères
  - Hz..... hertz
  - W..... watts
  - min..... minutes
  - ~ ou AC .... courant alternatif
  - ou DC.. courant continu
  - n<sub>o</sub> ..... sous vide
  - ⚠..... Construction de classe I
  - ⊕ ..... borne de mise à la minute (mis à la terre)
  - Ⓜ ..... Construction de classe II

- ⚠ ..... symbole d'avertissement
- .../min..... tours à la minute
- 👉 ..... Lire le mode d'emploi avant l'utilisation
- 👤 ..... Utiliser une protection respiratoire adéquate.
- 👁 ..... Utiliser une protection oculaire adéquate.
- 👂 ..... Utiliser une protection auditive adéquate.

## DESCRIPTION FONCTIONNELLE

1. Bouton de verrouillage
2. Détection
3. Poignée auxiliaire
4. Flasque
5. Dents (2)

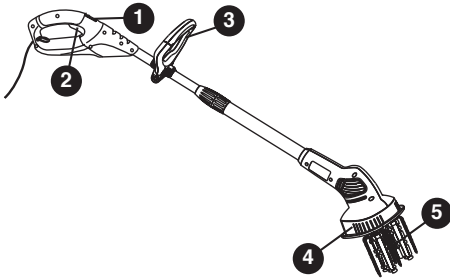

## ASSEMBLAGE

**⚠ AVERTISSEMENT :** débrancher l'appareil avant tout réglage, changement d'accessoires ou avant d'entreposer l'appareil.

### RALLONGE (FIG. B)

- Desserrer la bague (6).
- Déployer la rallonge pour atteindre la longueur souhaitée.
- Serrer la bague.

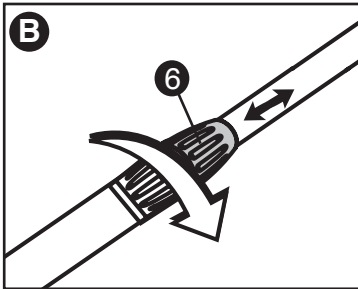

### ASSEMBLAGE DE LA POIGNÉE AUXILIAIRE

- Installer la poignée (3) sur le manche supérieur à la hauteur souhaitée.
- Alignez le bloc de verrouillage (8) sur la rainure du tuyau.

- Insérez le boulon (9) sur la poignée et dans le bloc puis resserrez (FIG. C).

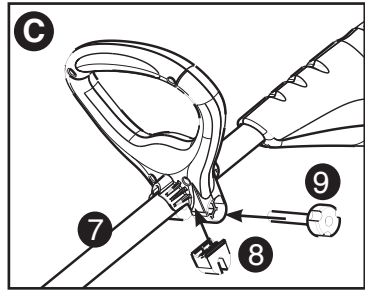

- Ajustez la hauteur de la poignée auxiliaire (3) en desserrant le boulon (9) puis en poussant ou abaissant la poignée le long du tuyau (FIG. D).

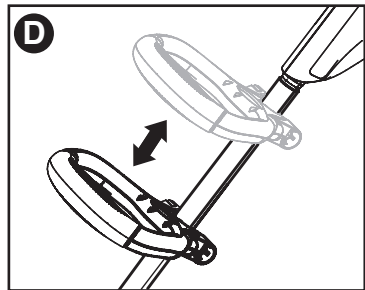

### INSTALLATION DU FLASQUE (FIG. E)

- Alignez les onglets de verrouillage du carter (4) sur les orifices du boîtier. Appliquer une pression uniforme sur le déflecteur. Les onglets s'enclenchent en émettant un déclic.
- S'assurer que tous les onglets sont correctement insérés.

**⚠ AVERTISSEMENT :** NE JAMAIS UTILISER L'OUTIL SANS LE DÉFLECTEUR SOLIDEMENT EN POSITION.

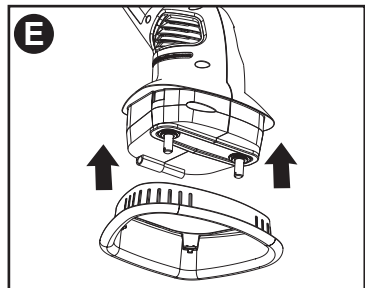

### MONTAGE DES DENTS (FIG. F)

**REMARQUE:** Ne pas monter dents (5) Sans fixer la première enveloppe (4).

- Placez la dent (5) sur l'arbre (10) en vous assurant que le côté plat de l'orifice de la dent est aligné sur la partie plate de l'arbre.

- Insérer l'extrémité droite de la goupille (11) dans le trou de l'arbre. Insérer la goupille au complet jusqu'à ce que l'extrémité bouclée vienne en butée contre l'arbre.
- Refaire le même montage pour l'autre dent. Pour retirer les dents, inverser la procédure.

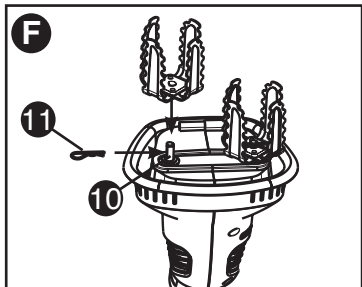

## FONCTIONNEMENT

**⚠ AVERTISSEMENT :** s'assurer que toutes les personnes et animaux sont éloignés d'au moins 6 m (20 pi).

- Tenir l'outil comme indiqué à la **FIG. G.**

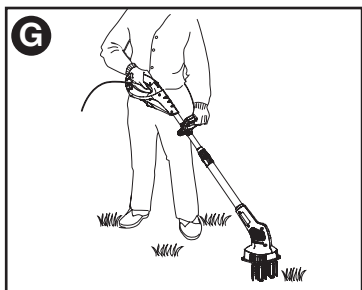

- Relever l'appareil du sol.
- Poussez le bouton de verrouillage (1) vers l'arrière.
- Poussez la gâchette (2). Une fois le cultivateur en marche, vous pouvez relâcher le bouton de verrouillage.

Pour le premier crochetage de la saison, un déplacement lent est recommandé car la terre est bien tassée. Les prochains crochetages seront plus rapides. Ne pas essayer d'ameublir le sol mouillé pour des raisons de sécurité (électrique) et pour prévenir le bourrage des dents. En cas de travaux sous des conditions qui provoquent le bourrage des dents, relâcher la détente, attendre l'arrêt complet des dents! **RETIRER LE BLOC-PILES!** Utiliser un bâton ou un tournevis pour retirer la matière prise dans les dents. Le fonctionnement continu de l'outil avec les dents bourrées surchargera gravement le moteur.

**REMARQUE :** L'appareil est doté d'un mécanisme intégré d'embrayage utilisé pour prévenir des dommages permanents à l'appareil lors d'obstruction des dents ou en

présence de conditions de travail exigeantes. Si l'embrayage est enclenché, l'appareil émettra un cliquetis bruyant. Ce cliquetis continuera jusqu'à ce que l'obstruction soit dégagée ou que la condition de travail se normalise. L'utilisateur ne peut pas ajuster le mécanisme d'embrayage.

**⚠ MISE EN GARDE :** ne pas essayer de dégager les dents en laissant tomber l'outil ou en le frappant au sol. De telles pratiques risquent d'endommager l'appareil.

## DISPOSITIF DE RETENUE DE LA RALLONGE

**⚠ AVERTISSEMENT :** S'assurer que la détente n'est pas engagée pour réduire le risque de mettre l'outil en marche accidentellement.

Un dispositif de retenue est intégré à l'outil, à l'arrière de la poignée sur le bloc-moteur.

- À proximité de l'extrémité de la rallonge, repliez le cordon pour faire une boucle.
- Insérer la rallonge dans le boîtier du dispositif de retenue (12) (**FIG. H.**)

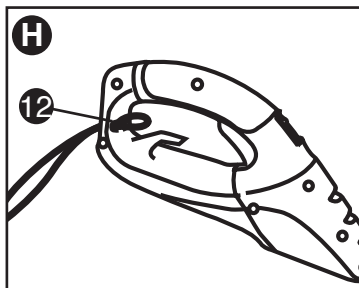

- Enrouler la rallonge autour du dispositif de retenue du cordon (13) de manière à ce qu'elle repose dans le dispositif de retenue (**FIG. I.**)
- Brancher ensuite la rallonge au bloc-moteur.

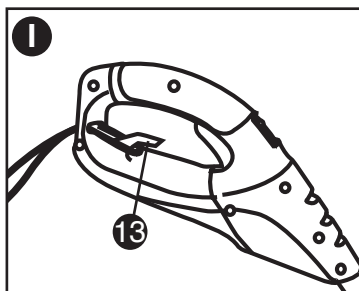

## RANGEMENT

Enlever et nettoyer toute trace de débris de l'extérieur du cultivateur et à l'intérieur du flasque avant le rangement. Voir la section **ENTRETIEN.**

**⚠ MISE EN GARDE : NE PAS SUSPENDRE L'APPAREIL PAR LA DÉTENTE.**



**REMARQUE :** ne pas ranger l'outil sur des engrais ou des produits chimiques ou près de ceux-ci. Un rangement de cette sorte risque de provoquer une corrosion rapide.

## PRÉVENTION DE LA CORROSION

### **⚠ AVERTISSEMENT : PORTER DES GANTS ET UNE PROTECTION OCULAIRE ADÉQUATS LORS DU NETTOYAGE DE L'OUTIL.**

Les engrais et autres produits chimiques de jardin renferment des agents qui accélèrent gravement la corrosion du métal. Après utilisation de l'outil dans des endroits où des engrais ou des produits chimiques ont été utilisés, l'outil doit être ensuite immédiatement nettoyé. Essuyer toutes les pièces exposées avec un chiffon humide. Lubrifier uniquement les pièces métalliques avec de l'huile à base de pétrole léger. Lors du nettoyage, NE PAS immerger l'outil dans l'eau ou l'arroser au boyau.

## ACCESSOIRES

**⚠ AVERTISSEMENT :** L'utilisation de tout accessoire non recommandé pour l'outil peut être dangereuse.

Les dents de rechange (90615510P) et les clips à ressort (90506985P) compatible avec votre outil sont vendus séparément auprès de votre distributeur local ou un centre de réparation agréé. Pour trouver un accessoire, composer le **1 800 544-6986**.

## ENTRETIEN

N'utiliser qu'un détergent doux et un chiffon humide pour nettoyer l'outil. Ne jamais laisser de liquide pénétrer dans l'outil et n'immerger aucune partie de l'outil dans un liquide.

**IMPORTANT :** pour garantir la SÉCURITÉ et la FIABILITÉ du produit, les réparations, l'entretien et le réglage (autre que ceux énumérés dans ce mode d'emploi) doivent être réalisés par un centre de réparation autorisé ou tout autre centre de réparation professionnel, et les des pièces de rechange identiques doivent être utilisées.

Les engrais et les autres produits chimiques de jardin renferment des agents qui accélèrent la corrosion des métaux. Ne pas ranger l'outil sur des engrais ou des produits chimiques ou à proximité de ceux-ci. Après avoir retiré la pile, utiliser uniquement un savon doux et un chiffon humide pour nettoyer l'outil. Ne jamais laisser de liquide pénétrer dans l'outil; ne jamais immerger une pièce quelconque de l'outil dans un liquide.

## GARANTIE LIMITÉE DE DEUX ANS

Black & Decker (É.-U.) Inc. garantit que le produit est exempt de défauts de matériau et de fabrication pendant deux(2) ans à partir de la date d'achat, à condition que le produit soit utilisé en milieu domestique. La présente garantie limitée ne couvre pas les défaillances provoquées par un abus, un dommage accidentel ou des réparations ou tentatives de réparations effectuées par toute autre personne que le personnel de BLACK+DECKER et de ses centres de réparation agréés. Un produit défectueux qui remplit les conditions stipulées par la présente garantie sera remplacé ou réparé sans frais d'une des deux façons suivantes : La première façon consiste en un échange chez le détaillant où le produit a été acheté (à la condition que le magasin soit un détaillant participant). Tout retour doit se faire durant la période correspondant à la politique d'échange du détaillant. Une preuve d'achat peut être requise. Prière de vérifier la politique de retour du détaillant au sujet des délais impartis pour les retours ou les échanges.

La deuxième option est d'apporter ou d'envoyer le produit (en port payé) à un centre de réparation agréé ou à un centre de réparation BLACK+DECKER pour faire réparer ou échanger le produit, à la discrétion de BLACK+DECKER. Une preuve d'achat peut être requise. Les centres de réparation de BLACK+DECKER et les centres de réparation agréés sont répertoriés en ligne sur [www.blackanddecker.com](http://www.blackanddecker.com).

Cette garantie ne s'applique pas aux accessoires. Cette garantie accorde des droits légaux propres au propriétaire de l'outil. Ce dernier pourrait avoir d'autres droits selon l'État ou la province qu'il habite. Pour toute question, communiquer avec le directeur du centre de réparation BLACK+DECKER le plus près. Ce produit n'est pas destiné à un usage commercial. L'usage commercial de ce produit annule par conséquent cette garantie. Toutes autres garanties, expresses ou implicites, sont déclinées par la présente.



## DÉPANNAGE

### Problème

- L'appareil refuse de démarrer.

### Cause possible

- Cordon d'alimentation non branché.
- Le fusible du circuit est grillé.
- Le disjoncteur est déclenché.
- Le cordon d'alimentation ou la prise de courant est endommagé(e).
- Bouton de verrouillage non activé.

### Solution possible

- Brancher l'outil dans une prise qui fonctionne.
- Remplacer le fusible du circuit. (Si le produit fait griller de façon répétée le fusible du circuit, arrêter immédiatement d'utiliser le produit et le faire réparer dans un centre de réparation BLACK+DECKER ou un centre de réparation autorisé.)
- Remettre le disjoncteur à zéro. (Si le produit fait déclencher de façon répétée le disjoncteur, arrêter immédiatement d'utiliser le produit et le faire réparer dans un centre de réparation BLACK+DECKER ou un centre de réparation autorisé.)
- Faire remplacer le cordon ou l'interrupteur au centre de réparation BLACK+DECKER ou à un centre de réparation autorisé.
- Reculer le bouton de verrouillage/actionner la détente.

Pour de l'aide avec l'outil, consulter notre site Web [www.blackanddecker.com](http://www.blackanddecker.com) pour l'emplacement du centre de réparation le plus près ou communiquer avec l'assistance BLACK+DECKER au **1-800-544-6986**.

Imported by / Importé par  
Black & Decker Canada Inc.  
100 Central Ave.  
Brockville (Ontario) K6V 5W6

# BLACK+ DECKER™

## CULTIVADOR PARA JARDÍN

### MANUAL DE INSTRUCCIONES

#### CATÁLOGO N° GC150

Gracias por elegir BLACK+DECKER!

Visite [www.BlackandDecker.com/NewOwner](http://www.BlackandDecker.com/NewOwner) para registrar su nuevo producto.  
**LEA EL MANUAL ANTES DE DEVOLVER ESTE PRODUCTO POR CUALQUIER MOTIVO:**

Si tiene una consulta o algún inconveniente con su producto BLACK+DECKER, visite <http://www.blackanddecker.com/instantanswers> para obtener respuestas instantáneas las 24 horas del día.

Si no encuentra la respuesta o no tiene acceso a Internet, llame al 1-800-544-6986 de lunes a viernes de 8 a. m. a 5 p. m. hora del Este para hablar con un agente. Cuando llame, tenga a mano el número de catálogo.

Para comprar un filtro de repuesto llame al 1-888-678-7278.

**CONSERVE ESTE MANUAL PARA FUTURAS CONSULTAS.  
SÓLO PARA USO DOMÉSTICO.**

#### INFORMACION CLAVE QUE DEBE SABER:

- Inspeccione y limpie a fondo su cultivador al comienzo de cada uso.
- Las hojas de esta herramienta no están diseñadas para estar afiladas. No afile.
- Asegúrese de que el área esté libre de personas o mascotas antes de encender la herramienta.
- Asegúrese de que el área de trabajo esté libre de cañerías y cables subterráneos.

Visite [www.BlackandDecker.com/NewOwner](http://www.BlackandDecker.com/NewOwner)  
para registrar su nuevo producto.

#### PAUTAS DE SEGURIDAD/DEFINICIONES

Es importante que lea y comprenda este manual. La información que contiene se relaciona con la protección de SU SEGURIDAD y la PREVENCIÓN DE PROBLEMAS. Los símbolos que siguen se utilizan para ayudarlo a reconocer esta información.

**⚠ PELIGRO:** indica una situación de peligro inminente que, si no se evita, provocará la muerte o lesiones graves.

**⚠ ADVERTENCIA:** indica una situación de peligro potencial que, si no se evita, provocará la muerte o lesiones graves.

**⚠ PRECAUCION:** indica una situación de peligro potencial que, si no se evita, provocará lesiones leves o moderadas.

**PRECAUCION:** utilizado sin el símbolo de alerta de seguridad indica una situación de peligro potencial que, si no se evita, puede provocar daños en la propiedad.

# Advertencias generales de seguridad para herramientas eléctricas

**⚠️ ADVERTENCIA:** Lea todas las advertencias de seguridad e instrucciones. El incumplimiento de las advertencias e instrucciones puede provocar descargas eléctricas, incendios o lesiones graves.

## CONSERVE TODAS LAS ADVERTENCIAS E INSTRUCCIONES PARA FUTURAS CONSULTAS.

El término "herramienta eléctrica" incluido en las advertencias hace referencia a las herramientas eléctricas operadas con corriente (con cable eléctrico) o a las herramientas eléctricas operadas con baterías (inalámbricas).

### 1) Seguridad en el área de trabajo

- Mantenga el área de trabajo limpia y bien iluminada.** *Las áreas abarrotadas y oscuras propician accidentes.*
- No opere herramientas eléctricas en atmósferas explosivas, como ambientes donde se encuentran líquidos, gases o polvo inflamables.** *Las herramientas eléctricas originan chispas que pueden encender el polvo o los vapores.*
- Mantenga a los niños y espectadores alejados de la herramienta eléctrica en funcionamiento.** *Las distracciones pueden provocar la pérdida de control.*

### 2) Seguridad eléctrica

- Los enchufes de la herramienta eléctrica deben adaptarse al tomacorriente. Nunca modifique el enchufe de ninguna manera. No utilice ningún enchufe adaptador con herramientas eléctricas con conexión a tierra.** *Los enchufes no modificados y que se adaptan a los tomacorrientes reducirán el riesgo de descarga eléctrica.*
- Evite el contacto corporal con superficies puestas a tierra, como por ejemplo tuberías, radiadores, rangos y refrigeradores.** *Existe mayor riesgo de descarga eléctrica si su cuerpo está puesto a tierra.*
- No exponga las herramientas eléctricas a la lluvia o a condiciones de humedad.** *Si ingresa agua a una herramienta eléctrica, aumentará el riesgo de descarga eléctrica.*
- No maltrate al cable. Nunca utilice el cable para transportar, tirar o desenchufar la herramienta eléctrica. Mantenga el cable lejos del calor, aceite, bordes afilados o piezas móviles.** *Los cables dañados o enredados aumentan el riesgo de descarga eléctrica.*
- Al operar una herramienta eléctrica en el exterior, utilice un cable**

**prolongador adecuado para tal uso.** *Utilice un cable adecuado para uso en exteriores a fin de reducir el riesgo de descarga eléctrica.*

- Si el uso de una herramienta eléctrica en un lugar húmedo es imposible de evitar, utilice un suministro protegido con un interruptor de circuito por falla a tierra (GFCI).** *El uso de un GFCI reduce el riesgo de descargas eléctricas.*
- ### 3) Seguridad personal
- Permanezca alerta, controle lo que está haciendo y utilice el sentido común cuando emplee una herramienta eléctrica.** *No utilice una herramienta eléctrica si está cansado o bajo el efecto de drogas, alcohol o medicamentos. Un momento de descuido mientras se opera una herramienta eléctrica puede provocar lesiones personales graves.*
  - Utilice equipos de protección personal. Siempre utilice protección para los ojos.** *En las condiciones adecuadas, el uso de equipos de protección, como máscaras para polvo, calzado de seguridad antideslizante, cascos o protección auditiva, reducirá las lesiones personales.*
  - Evite el encendido por accidente. Asegúrese de que el interruptor esté en la posición de apagado antes de conectarlo a la fuente de energía o paquete de baterías, o antes de levantar o transportar la herramienta.** *Transportar herramientas eléctricas con el dedo apoyado en el interruptor o enchufar herramientas eléctricas con el interruptor en la posición de encendido puede propiciar accidentes.*
  - Retire las clavijas de ajuste o llaves de tuercas antes de encender la herramienta eléctrica.** *Una llave de tuercas o una clavija de ajuste que se deje conectada a una pieza giratoria de la herramienta eléctrica pueden provocar lesiones personales.*
  - No se estire. Conserve el equilibrio adecuado y manténgase parado correctamente en todo momento.** *Esto permite un mejor control de la herramienta eléctrica en situaciones inesperadas.*
  - Use la vestimenta adecuada. No use ropas holgadas ni joyas. Mantenga el cabello, la ropa y los guantes alejados de las piezas en movimiento.** *Las ropas holgadas, las joyas o el cabello largo pueden quedar atrapados en las piezas en movimiento.*
  - Si se suministran dispositivos para la conexión de accesorios con fines de recolección y extracción de polvo, asegúrese de que estén conectados y que se utilicen correctamente.** *El uso de dispositivos de recolección de*

polvo puede reducir los peligros relacionados con el polvo.

#### 4) Uso y mantenimiento de la herramienta eléctrica

- a) **No fuerce la herramienta eléctrica. Utilice la herramienta eléctrica correcta para el trabajo que realizará.** *La herramienta eléctrica correcta hará el trabajo mejor y más seguro a la velocidad para la que fue diseñada.*
- b) **No utilice la herramienta eléctrica si no puede encenderla o apagarla con el interruptor. Toda herramienta eléctrica que no puede ser controlada mediante el interruptor es peligrosa y debe ser reparada.**
- c) **Desconecte el enchufe de la fuente de energía y/o el paquete de baterías de la herramienta eléctrica antes de realizar ajustes, cambiar accesorios o almacenar herramientas eléctricas.** *Estas medidas de seguridad preventivas reducen el riesgo de encender la herramienta eléctrica en forma accidental.*
- d) **Guarde las herramientas eléctricas que no están en uso fuera del alcance de los niños y no permite que otras personas no familiarizadas con ella o con estas instrucciones operen la herramienta.** *Las herramientas eléctricas son peligrosas en las manos de usuarios no entrenados.*
- e) **Mantenimiento de las herramientas eléctricas.** **Controle que no haya piezas móviles mal alineadas o trabadas, piezas rotas y toda otra situación que pueda afectar el funcionamiento de las herramientas eléctricas.** **Si encuentra daños, haga reparar la herramienta eléctrica antes de utilizarla.** *Se producen muchos accidentes a causa de las herramientas eléctricas que carecen de un mantenimiento adecuado.*
- f) **Utilice la herramienta eléctrica, los accesorios y las brocas de la herramienta, etc. de acuerdo con estas instrucciones y teniendo en cuenta las condiciones de trabajo y el trabajo que debe realizarse.** *El uso de la herramienta eléctrica para operaciones diferentes de aquellas para las que fue diseñada podría originar una situación peligrosa.*

#### 5) Mantenimiento

- a) **Haga que una persona de reparaciones calificada realice el mantenimiento de su herramienta eléctrica y utilice piezas de repuesto idénticas solamente.** *Esto garantizará la seguridad de la herramienta eléctrica.*

## ADVERTENCIAS ADICIONALES PARA CULTIVADORES

- **Evite las condiciones ambientales peligrosas** – *No utilice unidades eléctricas en lugares húmedos o mojados.*
- **No utilice la unidad bajo la lluvia.**
- **Mantenga la unidad lejos del alcance de los niños** – *Todos los visitantes deberían mantenerse a distancia del área de trabajo.*
- **Utilice la vestimenta adecuada** – *No utilice ropa holgada ni joyas. Pueden atascarse en las piezas en movimiento. Se recomienda utilizar guantes de goma y calzado con una suela de goma considerable al trabajar al aire libre. Recójase y cubra el cabello largo.*
- **Utilice gafas o anteojos de seguridad** – *Utilice siempre máscaras faciales o para polvo si la operación produce polvillo.*
- **Utilice el aparato de forma correcta** – *No utilice el aparato para ningún trabajo para el cual no esté previsto.*
- **Interruptor accionado por corriente de pérdida a tierra (GFCI)** – *Se debería proporcionar una protección en el circuito o circuitos o en la toma o tomas de corriente que se vayan a utilizar para el cultivador para jardín. Hay tomas disponibles que incorporan una protección GFCI y que pueden utilizarse para esta medida de seguridad.*

- ⚠ ADVERTENCIA:** *para reducir el riesgo de descarga eléctrica, utilice solamente un cable de extensión para uso en exteriores, como un cable de extensión del tipo SW-A, SOW-A, STW-A, STOW-A, SJW-A, SJOW-A, SJTW-A o SJTOW-A.*
- **Cable de extensión** – *Asegúrese de que su cable de extensión esté en buenas condiciones. Al usar un cable de extensión, asegúrese de que sea lo bastante resistente para llevar la corriente que su producto requerirá. Un cable de extensión de calibre insuficiente ocasionará una caída en la tensión de la línea que provocará una pérdida de potencia y sobrecalentamiento. La Tabla 59.1 muestra el tamaño correcto que debe usarse, dependiendo de la longitud del cable y del amperaje nominal de la placa de identificación. Si tiene dudas sobre cuál calibre usar, use un calibre mayor. Cuanto más pequeño sea el número del calibre, más resistente será el cable. Para reducir el riesgo de que el cable del aparato se desconecte del cable de extensión durante el funcionamiento:*
    - i) *Realice un nudo como se muestra en la Figura A o*
    - ii) *Use una de las correas de retención de la toma del enchufe o uno de los conectores que se describen en este manual.*

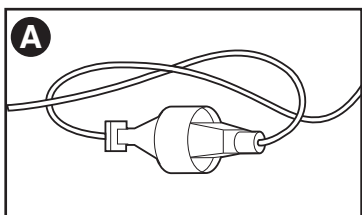

- **Evite el arranque accidental** – Nunca transporte el aparato enchufado con el dedo en el interruptor. Asegúrese de que el interruptor esté apagado al enchufar la unidad.
- **No maltrate el cable** – Nunca transporte el aparato sujetándolo del cable ni tire del cable para desconectarlo de la toma. Mantenga el cable alejado de las fuentes de calor, del aceite y de los bordes afilados.
- **No fuerce el aparato** – Funcionará mejor y con menos probabilidad de lesiones personales si se opera a la velocidad para la que fue diseñada.
- **No se estire** – Conserve el equilibrio adecuado y manténgase parado correctamente en todo momento.
- **Esté alerta** – Fíjese en lo que está haciendo. Use el sentido común. No opere el aparato si está cansado.
- **Desconecte el aparato** – Desconecte el aparato de la alimentación eléctrica cuando no esté en uso, antes de realizar trabajos de servicio, al cambiar accesorios como hojas, y actividades similares.
- **Guarde los aparatos que no se utilizan en el interior** – Cuando no se utilicen, los aparatos deberían guardarse en el interior en un lugar seco, ya sea alto o cerrado, y fuera del alcance de los niños.
- **Conserve el aparato con cuidado** – Mantenga el borde de corte afilado y limpio para lograr el mejor rendimiento y para reducir el riesgo de lesiones. Siga las instrucciones para lubricar y cambiar los accesorios. Inspeccione el cable del aparato periódicamente y, si está dañado, llévelo a un centro de servicio autorizado para que lo reparen. Inspeccione los cables de extensión periódicamente y reemplácelos si están dañados. Mantenga las empuñaduras o mangos secos, limpios y libres de aceite y grasa.
- **Verifique si hay piezas dañadas** – Antes de volver a utilizar la unidad, se debe verificar el protector u otra pieza que esté dañada para determinar si funcionará correctamente y realizará la función para la que fue diseñada. Verifique la alineación de las piezas móviles, si hay piezas móviles que se atascan, la rotura de piezas, el montaje y cualquier otra condición que pueda afectar su operación. Un protector u otra pieza que esté dañada debe ser reparada adecuadamente o cambiada por un centro de servicio técnico autorizado a

menos que se indique de otro modo en este manual de instrucciones.

- **Piezas de repuesto** – Al realizar trabajos de servicio, utilice únicamente piezas de repuesto idénticas.
- **Conexiones del aparato polarizadas** – Para reducir el riesgo de descarga eléctrica, este aparato cuenta con un enchufe polarizado (una clavija es más ancha que la otra) y requerirá el uso de un cable de extensión polarizado. El enchufe del aparato solo encajará en el cable de extensión polarizado en un sentido. Si el enchufe no encaja por completo en el cable de extensión, inviértalo. Si continúa sin encajar, consiga un cable de extensión polarizado correcto. Un cable de extensión polarizado requerirá el uso de una toma de pared polarizada. Este enchufe solo encajará en la toma de pared polarizada en un sentido. Si el enchufe no encaja por completo en la toma de pared, inviértalo. Si continúa sin encajar, comuníquese con un electricista calificado para que instale la toma de pared correcta. No cambie nunca el enchufe del equipo, la toma del cable de extensión o el enchufe del cable de extensión.
- **Mantenga las manos alejadas de las hojas.**

## SÍMBOLOS

- La etiqueta de su herramienta puede incluir los siguientes símbolos. Los símbolos y sus definiciones son los siguientes:

V .....	voltios
A .....	amperios
Hz .....	hertz
W .....	vatios
min.....	minutos
~ o AC .....	corriente alterna
--- o DC....	corriente directa
n <sub>o</sub> .....	no velocidad sin carga
Ⓜ .....	Construcción Clase I (mis à la terre)
Ⓧ .....	terminal a tierra
Ⓜ .....	Construcción de clase II
⚠ .....	simbolo de alerta
.../min.....	revoluciones o minuto seguridad
📖 .....	Lea el manual de instrucciones antes del uso
👤 .....	Use protección adecuada para las vías respiratorias
👁 .....	Use protección adecuada para los ojos
👂 .....	Use protección adecuada para los oídos

## DESCRIPCIÓN DE LA FUNCIONES

1. Botón de bloqueo
2. Interruptor disparador
3. Mango auxiliar
4. Cubierta
5. Conjunto de dientes (2)

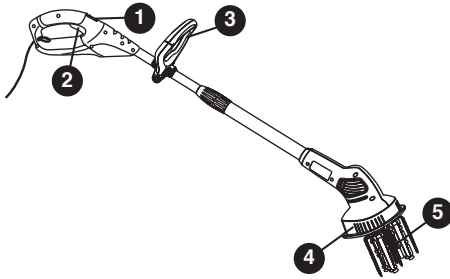

aflojando el perno (9) y deslizando el mango hacia arriba o hacia abajo del tubo (Figura D).

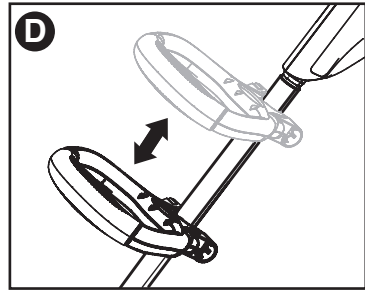

## ENSAMBLAJE

**⚠ ADVERTENCIA:** desenchufe la unidad antes de realizar cualquier ajuste, cambiar accesorios o guardar la unidad.

### EXTENSIÓN DE LOS POSTES (FIG. B)

- Afloje el anillo (6).
- Extienda los postes hasta el largo deseado.
- Ajuste el anillo.

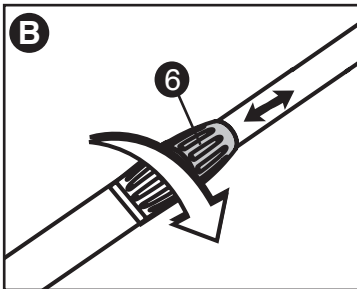

### MONTAJE DEL MANGO AUXILIAR

- Coloque el mango en el tubo superior a la altura deseada (7).
- Alinee la traba de bloqueo (8) con la ranura del tubo.
- Deslice el perno (9) hacia el mango y a través de la traba y apriételo (Figura C).

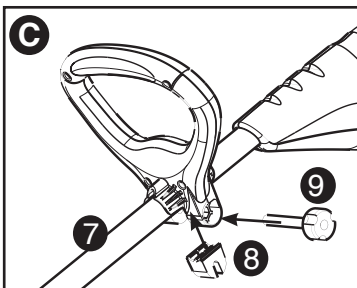

- Ajuste la altura del mango auxiliar (3)

### MONTAJE DE LA CUBIERTA (FIG. E)

- Alinee las lengüetas a presión de la cubierta (4) con las ranuras de la estructura. Aplique una presión uniforme sobre la cubierta hasta escuchar un sonido seco.
- Asegúrese de que todas las lengüetas a presión estén colocadas adecuadamente.

**⚠ ADVERTENCIA:** NUNCA OPERE LA HERRAMIENTA SI LA CUBIERTA NO ESTÁ COLOCADA FIRMEMENTE EN SU LUGAR.

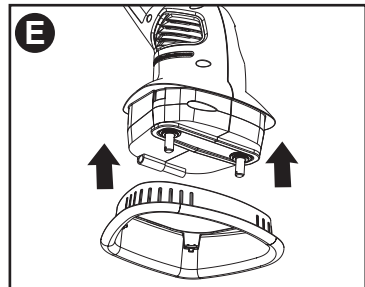

### MONTAJE DE LOS DIENTES (FIG. F)

**NOTA:** No montar dientes (5) sin primera fijación de la cubierta (4).

- Coloque el diente (5) sobre el eje (10), verificando que la parte plana del agujero del diente esté alineada con la parte plana del eje. Asegúrese de empujar el diente por completo hasta colocarlo en el eje.
- Inserte el extremo recto de la clavija (11) en el agujero del eje. Empuje la clavija hasta que el extremo curvado se apoye contra el fondo del eje.
- Repita la operación para los demás dientes. Para retirar los dientes, repita el procedimiento en sentido inverso.



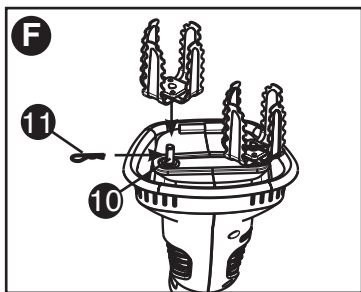

## OPERACIÓN

**⚠ ADVERTENCIA:** CIA: Asegúrese de que las demás personas y mascotas estén a no menos de 6,1 m (20 pies) de distancia.

- Sostenga la herramienta como se muestra en la **Figura G**.

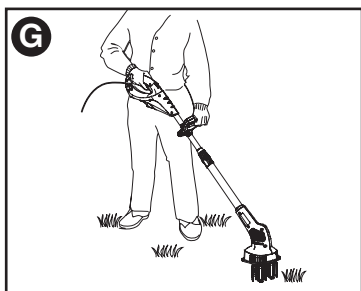

- Levante la unidad de la tierra.
- Tire hacia atrás del botón de bloqueo (1).
- Suelte el gatillo (2). Cuando el cultivador esté conectado, puede soltar el botón de bloqueo. Para el primer cultivo de cada temporada, es mejor moverse lentamente debido a que hay tierra acumulada. Los cultivos subsiguientes se completarán más rápidamente. No intente cultivar cuando la tierra está húmeda, por seguridad eléctrica y para evitar que los dientes se atasquen. Si debe cultivar en condiciones que provoquen el atascamiento de los dientes, suelte el disparador y espere que los dientes se detengan completamente. ¡RETIRE LA BATERÍA! Quite el material atascado con una vara o un destornillador. La operación continua de la herramienta en condiciones de atascamiento sobrecargará seriamente el motor.

**NOTA:** Esta unidad viene con un mecanismo de embrague incorporado que se utiliza para evitar daños permanentes en ella a causa de obstrucciones en los dientes o sobrecargas. Si se traba el embrague, la unidad emitirá un sonido de "clic" audible. Este ruido persistirá hasta que se quite la obstrucción o desaparezca la situación de sobrecarga.

Retire la batería antes de intentar retirar obstrucciones de los dientes. El usuario no puede regular el mecanismo de embrague.

**⚠ PRECAUCIÓN:** No intente liberar los

dientes dejando caer o golpeando la herramienta contra el suelo. Esto puede dañar la unidad.

## RETENEDOR PARA CABLE PROLONGADOR

**⚠ ADVERTENCIA:** Asegúrese de que el interruptor de gatillo no esté accionado para reducir el riesgo de encender la herramienta accidentalmente.

La parte posterior del mango en la unidad motriz tiene incorporado un retenedor para cable.

- Cerca del extremo del cable de extensión, doble el cable de extensión para crear un lazo.
- Inserte el cable prolongador en el alojamiento del retenedor para cable (12) (**Figure H**).

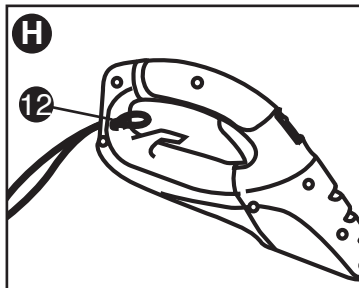

- Forme un lazo con el cable prolongador alrededor del retenedor para cable (13) de manera que se apoye en este (**Figure I**).
- Luego, enchufe el cable prolongador en la unidad motriz.

## ALMACENAMIENTO

Retire y limpie todos los residuos del exterior del cultivador y del interior de la cubierta antes de almacenar la herramienta. Vea la sección **MANTENIMIENTO**.

## ⚠ PRECAUCIÓN: NO LA CUELQUE DEL INTERRUPTOR DISPARADOR

Nota: No guarde la herramienta sobre o cerca de fertilizantes o productos químicos. Ese tipo de almacenamiento puede provocar una corrosión rápida.

## CÓMO EVITAR LA CORROSIÓN

**⚠ ADVERTENCIA:** Use protección para los ojos y guantes adecuados al limpiar la herramienta.

Los fertilizantes y otros productos químicos de jardinería contienen agentes que aceleran considerablemente la corrosión de los metales. Si utiliza la herramienta en áreas donde se han usado fertilizantes o productos químicos, la herramienta debe limpiarse inmediatamente después. Limpie todas las piezas expuestas con un paño húmedo. Puede lubricar sólo las piezas metálicas con un aceite suave a base de petróleo. Al limpiar la herramienta, NO la sumerja en agua ni la salpique con una manguera.

## ACCESORIOS

⚠ **ADVERTENCIA:** El uso de accesorios no recomendados para utilizar con esta herramienta puede resultar peligroso. Los dientes de repuesto (90615510P) y los clips flexibles (90506985P) para utilizarse con su herramienta pueden obtenerse de su distribuidor local o centro de servicio autorizado. Si necesita ayuda con respecto a los accesorios, llame al: **1-800-544-6986**.

## MANTENIMIENTO

Utilice únicamente jabón suave y un trapo húmedo para limpiar la herramienta. Nunca permita que se introduzcan líquidos en la herramienta; nunca sumerja ninguna parte de la herramienta en ningún líquido. **IMPORTANTE:** Para garantizar la SEGURIDAD y la CONFIABILIDAD del producto, la reparaciones, el mantenimiento y los ajustes deberán efectuarse en centros de servicio autorizado u otras organizaciones de servicio calificado, que utilicen siempre refacciones idénticas.

## GARANTÍA COMPLETA DE DOS AÑOS PARA USO EN EL HOGAR

BLACK+DECKER ofrece una garantía de dos años por cualquier defecto del material o de fabricación de este producto. El producto defectuoso se reparará o reemplazará sin costo alguno de dos maneras.

La primera opción, el reemplazo, es devolver el producto al comercio donde se adquirió (siempre y cuando se trate de un comercio participante). Las devoluciones deben realizarse conforme a la política de devolución del comercio (generalmente, entre 30 y 90 días posteriores a la venta). Le pueden solicitar comprobante de compra. Consulte en el comercio acerca de la política especial sobre devoluciones una vez excedido el plazo establecido.

La segunda opción es llevar o enviar el producto (con flete pago) a un Centro de servicio propio o autorizado de BLACK+DECKER para su reparación o reemplazo según nuestro criterio. Le pueden solicitar el comprobante de compra. Esta garantía no se extiende a los accesorios. Esta garantía le concede derechos legales específicos; usted puede tener otros derechos que pueden variar según el estado o la provincia. Si tiene alguna pregunta, comuníquese con el gerente del Centro de servicio de BLACK+DECKER de su zona. Este producto no está diseñado para uso comercial.

**AMÉRICA LATINA:** esta garantía no se aplica a los productos que se venden en América Latina. Para los productos que se venden en América Latina, debe consultar la información de la garantía específica del país que viene en el empaque, llamar a la compañía local o visitar el sitio Web a fin de obtener esa información.

## DETECCIÓN DE PROBLEMAS

### Problema

### Causa posible

### Solución posible

• La unidad no enciende.

• Cable desenchufado.

• Enchufe el cargador en un tomacorriente que funcione.

• Fusible quemado.  
quemado.

• Reemplace el fusible (Si repetidamente el producto hace que el fusible del circuito se quemé, deje de utilizarlo inmediatamente y haga que le realicen mantenimiento en un centro de mantenimiento BLACK+DECKER o en un centro de servicio autorizado.)

• El interruptor automático está activado.

• Reinicie el interruptor automático. (Si repetidamente el producto hace que el fusible del circuito se quemé, deje de utilizarlo inmediatamente y haga que le realicen mantenimiento en un centro de mantenimiento BLACK+DECKER o en un centro de servicio autorizado.)

• Interruptor o cable dañado.

• Haga reparar el cable o el interruptor en un centro de mantenimiento BLACK+DECKER o en un centro de mantenimiento autorizado.

• No actúa el botón de desbloqueo.

• Tire hacia atrás el botón de bloqueo/accione el disparador.

## Solamente para Propósitos de México

Para conocer la ubicación del centro de servicio más cercano a fin de recibir ayuda con su producto, visite nuestro sitio Web [www.blackanddecker.com.mx](http://www.blackanddecker.com.mx) o llame a la línea de ayuda BLACK+DECKER al **01 800 847 2309/01 800 847 2312**.

**· GARANTÍA BLACK+DECKER · BLACK+DECKER WARRANTY**  
**· SOLAMENTE PARA PROPOSITOS DE MEXICO**

---

Distributor Name · **Sello firma del distribuidor**

---

Date of purchase · **Fecha de compra**

**Invoice No. · No. de factura**

---

**PRODUCT INFORMATION · IDENTIFICACIÓN DEL PRODUCTO**

Cat. No. · **Catalogo ó Modelo**

**Serial Number · No. de serie**

---

Name · **Nombre**

**Last Name · Apellido**

---

Address · **Dirección**

---

City · **Ciudad**

**State · Estado**

---

Postal Code · **Código Postal**

**Country · País**

---

Telephone · **No. Teléfono**

---

**2 AÑOS DE GARANTIA**

Este producto cuenta con dos años de garantía a partir de la fecha de compra contra cualquier defecto de su funcionamiento, así como cualquier falla debido a materiales empleados para su fabricación ó mano de obra defectuosa.

Nuestra garantía incluye la reparación o reposición del producto y/o componentes sin cargo alguno para el cliente incluyendo la mano de obra, esta incluye los gastos de trasportación erogados para lograr cumplimiento de esta garantía en los domicilios diversos señalados.

Para hacer efectiva esta garantía deberá presentar su herramienta y esta póliza sellada por el establecimiento comercial donde se adquirió el producto.

Nos comprometemos a entregar el producto en un lapso no mayor a 30 días hábiles contados a partir de la fecha de recepción del mismo en nuestros talleres de servicio autorizados.

**ESTA GARANTIA NO APLICA CUANDO:**

El producto se hubiese utilizado en condiciones distintas a las normales.

El producto no hubiese sido operado de acuerdo con el instructivo de uso que se acompaña.

El producto hubiese sido alterado o reparado por personas no autorizadas por nosotros.

Importador: Black & Decker S.A. de .C.V

Bosque de Cidros Acceso Radiatas No.42

3ra.Seccion de Bosques de las lomas

C.P.05120, Mexico, D.F. Tel: (01 55) 5326 7100

## SOLAMENTE PARA PROPOSITOS DE MEXICO

### **Grupo Realsa en herramientas, S.A. de C.V.**

Súper Manzana 69 MZ.01 Lote 30  
(Av. Torcasita)  
Col. Puerto Juárez  
Cancún, Quintana Roo  
Tel. 01 998 884 72 27

### **Ferre Pat de Puebla, S.A. de C.V.**

16 de Septiembre No. 6149  
Col. El Cerrito  
Puebla, Puebla  
Tel. 01 222 264 12 12

### **Ferre Pat de Puebla, S.A. de C.V.**

Ejército Mexicano No. 15  
Col. Ejido 1ro. de Mayo  
Boca del Río, Veracruz  
Tel. 01 229 167 89 89

### **Servicio de Fabrica BLACK+DECKER, S.A. de C.V.**

Lázaro Cardenas No. 18  
Col. Obrera  
Distrito Federal  
Tel. 55 88 95 02

### **Representaciones Industriales Robles, S.A. de C.V.**

Tezozomoc No. 89  
Col. La Preciosa  
Distrito Federal  
Tel. 55 61 86 82

### **Gpo. Comercial de Htas. y Refacciones de Occidente, S.A. de C.V.**

Av. La Paz No. 1779  
Col. Americana, S. Juárez  
Guadalajara, Jalisco  
Tel. 01 33 38 25 69 78

### **Herramientas y Equipos Profesionales**

Av. Colón 2915 Ote.  
Col. Francisco I. Madero  
Monterrey, Nvo. León  
Tel. 01 81 83 54 60 06

### **Htas. Portátiles de Chihuahua, S.A. de C.V.**

Av. Universidad No. 2903  
Col. Fracc. Universidad  
Chihuahua, Chihuahua  
Tel. 01 614 413 64 04

### **Fernando González Armenta**

Bolivia No. 605  
Col. Felipe Carrillo Puerto  
Cd. Madero, Tamaulipas  
Tel. 01 833 221 34 50

### **Perfiles y Herramientas de Morelia**

Gertrudis Bocanegra No. 898  
Col. Ventura Puente  
Morelia, Michoacán  
Tel. 01 443 313 85 50

### **Enrique Robles**

Av. de la Solidaridad No. 12713  
Col. La Pradera  
Irapuato, Guanajuato  
Tel. 01 462 626 67 39

### **Hernández Martínez Jeanette**

Prolongación Corregidora Nte. No. 1104  
Col. Arboledas  
Querétaro, Qro.  
Tel. 01 442 245 25 80

**PARA OTRAS LOCALIDADES LLAME AL 01 800 847 2309 o 01 800 847 2312.**

BLACK & DECKER S.A. DE C.V.  
BOSQUES DE CIDROS ACCESO RADIATAS NO. 42  
COL. BOSQUES DE LAS LOMAS.  
05120 MÉXICO, D.F  
TEL. (01 55) 5326 7100  
01 800 847 2309/01 800 847 2312

## Free Manuals Download Website

<http://myh66.com>

<http://usermanuals.us>

<http://www.somanuals.com>

<http://www.4manuals.cc>

<http://www.manual-lib.com>

<http://www.404manual.com>

<http://www.luxmanual.com>

<http://aubethermostatmanual.com>

Golf course search by state

<http://golfingnear.com>

Email search by domain

<http://emailbydomain.com>

Auto manuals search

<http://auto.somanuals.com>

TV manuals search

<http://tv.somanuals.com>