

# BLACK+ DECKER™

**CORDLESS 2-IN-1 STICK VAC**

**SANS FIL 2 EN 1 BÂTON VAC**

**INALÁMBRICO ASPIRADORA DE ESCOBA 2 EN 1**

**INSTRUCTION MANUAL**

**MODE D'EMPLOI**

**MANUAL DE INSTRUCCIONES**

**CATALOG NUMBERS**

**NUMERO DE CATALOGUE**

**CATÁLOGO N°**

**HSV320J32**

**HSV420J42**

**HSV520J01**

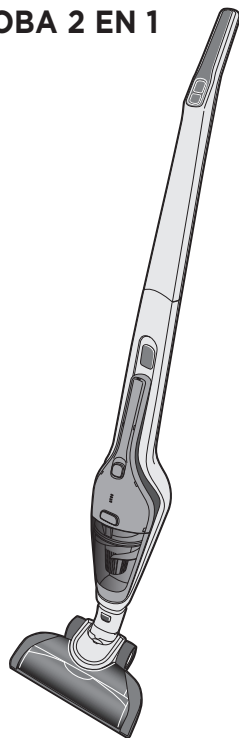

**Thank you for choosing BLACK+DECKER!**

**PLEASE READ BEFORE RETURNING THIS PRODUCT FOR ANY REASON.**

If you have a question or experience a problem with your BLACK+DECKER purchase, go to <http://www.blackanddecker.com/instantanswers>

If you can't find the answer or do not have access to the Internet, call 1-800-544-6986 from 8 a.m. to 5 p.m. EST Mon. - Fri. to speak with an agent. Please have the catalog number available when you call.

**SAVE THIS MANUAL FOR FUTURE REFERENCE.**

**VEA EL ESPAÑOL EN LA CONTRAPORTADA.**

**INSTRUCTIVO DE OPERACIÓN, CENTROS DE SERVICIO Y PÓLIZA DE GARANTÍA.**

**ADVERTENCIA: LÉASE ESTE INSTRUCTIVO ANTES DE USAR EL PRODUCTO.**

**To register your new product, visit  
[www.BlackandDecker.com/NewOwner](http://www.BlackandDecker.com/NewOwner)**

# ENGLISH

## SAFETY GUIDELINES - DEFINITIONS

It is important for you to read and understand this manual.

The information it contains relates to protecting YOUR SAFETY and PREVENTING PROBLEMS. The symbols below are used to help you recognize this information.

**⚠ DANGER:** Indicates an imminently hazardous situation which, if not avoided, will result in death or serious injury.

**⚠ WARNING:** Indicates a potentially hazardous situation which, if not avoided, could result in death or serious injury.

**⚠ CAUTION:** Indicates a potentially hazardous situation which, if not avoided, may result in minor or moderate injury.

**NOTICE:** Used without the safety alert symbol indicates potentially hazardous situation which, if not avoided, may result in property damage.

## IMPORTANT SAFETY INSTRUCTIONS

When using an electrical appliances, basic precautions should always be followed, including the following:

### READ ALL INSTRUCTIONS BEFORE USING THE APPLIANCE.

**⚠ WARNING:** Read all safety warnings and all instructions.

Failure to follow the warnings and instructions listed below may result in electric shock, fire and/or serious injury.

**⚠ WARNING:** Some household dust contains chemicals known to the State of California to cause cancer, birth defects or other reproductive harm such as asbestos and lead in lead based paint.

**⚠ WARNING:** To reduce the risk of fire, electrical shock or injury:

- Close supervision is necessary when any appliance is used by or near children. Do not allow to be used as a toy.
- **Shock Hazard.** To protect against risk of electrical shock, do not put unit or charging base in water or other liquid.
- Do not use dry hand vacs to pick up liquids, toxic substances, flammable or combustible liquids such as gasoline or use in areas where they may be present.
- Do not use wet/dry hand vacs to pick up toxic substances, flammable or combustible liquids such as gasoline or use in areas where they may be present.
- Do not operate in the presence of explosives and/or flammable fumes or liquids.
- **Shock Hazard.** Do not operate any appliance with a damaged cord or charger or after the appliance malfunctions, is left outdoors, dropped into water or is damaged in any manner. Return the appliance to any authorized service facility.
- Do not use dry hand vacs outdoors or on wet surfaces.
- Do not abuse the cord. Never carry the charger by the cord or yank to disconnect from an outlet; instead grasp the charger and pull to disconnect. Keep cord away from heated surfaces. Do not pull cord around sharp edges or corners.
- Do not allow the cord to hang over the edge of a table or counter or touch hot surfaces. The unit should be placed or mounted away from sinks and hot surfaces.
- Do not use an extension cord. Plug the charger directly into an electrical outlet.
- Use the charger only in a standard electrical outlet (120V/60Hz).
- Do not attempt to use the charger with any other product; do not attempt to charge this product with any other charger. Use only the charger supplied by the manufacturer to recharge.
- Keep hair, loose clothing, and all parts of body away from openings and moving parts.
- Do not insert accessories when unit is running.
- **Shock Hazard.** Do not handle plug or appliance with wet hands.
- Do not put any object into unit openings. Do not use with any openings blocked; keep free of dust, lint, hair, and anything that may reduce air flow.
- **Fire Hazard.** Do not vacuum burning or smoking materials, such as lit cigarette butts, matches or hot ashes.
- Do not charge the unit outdoors
- Do not use on or near hot surfaces.
- Use extra caution when cleaning on stairs.
- This appliance is intended for household use only and not for commercial or industrial use.
- Use only as described in this manual. Use only manufacturer's recommended attachments.
- Unplug the charger from outlet before any routine cleaning or maintenance.
- This product includes rechargeable batteries. Do not incinerate batteries as they will explode at high temperatures.
- Do not use without dust bowl and/or

filters in place.

- Do not charge the unit outdoors

**⚠ WARNING:** Do not look into the air vents when the unit is switched on, as sometimes there is a possibility of small debris being discharged from the air vents, especially after cleaning / replacement of the filters as debris inside the unit can be disturbed.

- The charger supplied with this product is intended to be plugged in such that it is correctly orientated in a vertical or floor mount position.

## ADDITIONAL SAFETY WARNINGS

- Prevent unintentional starting.** *Ensure the switch is in the off-position before connecting to battery pack, picking up or carrying the appliance.* Carrying the appliance with your finger on the switch or energizing appliance that have the switch on invites accidents.
- Recharge only with the charger specified by the manufacturer.** A charger that is suitable for one type of battery pack may create a risk of fire when used with another battery pack.
- Under abusive conditions, liquid may be ejected from the battery;** avoid contact. If contact accidentally occurs, flush with water. If liquid contacts eyes, additionally seek medical help. Liquid ejected from the battery may cause irritation or burns.
- Do not use a battery pack or appliance that is damaged or modified.** Damaged or modified batteries may exhibit unpredictable behavior resulting in fire, explosion or risk of injury.
- Do not expose a battery pack or appliance to fire or excessive temperature.** Exposure to fire or temperature above 266°F (130°C) may cause explosion.
- Have servicing performed by a qualified repair person using only identical replacement parts.** This will ensure that the safety of the product is maintained.
- Do not modify or attempt to repair the appliance except as indicated in the instructions for use and care.**

**⚠ WARNING:** Do not attempt to modify or repair the appliance.

## SAFETY WARNINGS AND INSTRUCTIONS: BATTERIES

- Do not disassemble or open, drop (mechanical abuse), crush, bend or deform, puncture, or shred.
- Do not modify or remanufacture, attempt to insert foreign objects into the battery, immerse or expose to water or other liquids, or expose to fire, excessive heat including soldering irons, or put in microwave oven.

- Only use the battery / tool with a charging system specified by the manufacturer/supplier.
- Do not short-circuit a battery or allow metallic or conductive objects to contact both battery terminals simultaneously.
- Dispose of used batteries promptly according to the manufacturer/supplier's instructions.
- Improper battery use may result in a fire, explosion, or other hazard.
- Battery / tool usage by children should be supervised.

## SAFETY WARNINGS AND INSTRUCTIONS: CHARGING

For use only with the supplied charger.

1. This manual contains important safety and operating instructions.
2. Before using battery charger, read all instructions and cautionary warnings on battery charger and product using battery. **⚠ CAUTION:** To reduce the risk of injury, use this charger only with this product. Batteries in other products may burst causing personal injury or damage.
3. Do not expose charger to rain or snow.
4. Use of an attachment not recommended or sold by BLACK+DECKER may result in a risk of fire, electric shock, or injury to persons.
5. To reduce risk of damage to electric plug and cord, pull by plug rather than cord when disconnecting charger.
6. Make sure cord is located so that it will not be stepped on, tripped over, or otherwise subjected to damage or stress.
7. An extension cord should not be used unless absolutely necessary. Use of improper extension cord could result in a risk of fire, electric shock or electrocution.
8. Use only the supplied charger when charging your tool. The use of any other charger could damage the tool or create a hazardous condition.
9. Use only one charger when charging.
10. Do not attempt to open the charger. There are no customer serviceable parts inside. Return to any authorized BLACK+DECKER service center.
11. DO NOT incinerate the tool or batteries even if they are severely damaged or completely worn out. The batteries can explode in a fire. Toxic fumes and materials are created when lithium ion battery packs are burned.
12. Do not charge or use battery in explosive atmospheres, such as in the presence of flammable liquids, gases or dust. Inserting or removing the battery from the charger may ignite the dust or fumes.

**⚠ WARNING:** Burn hazard. Battery liquid may be flammable if exposed to spark or flame.

## SAVE THESE INSTRUCTIONS

## Symbols

- The label on your tool may include the following symbols. The symbols and their definitions are as follows:

V.....volts

A.....amperes

Hz.....hertz

W.....watts

min.....minutes

~ or AC.....alternating current

== or DC ..direct current

no.....no load speed

⚠.....Class I Construction

⊕.....earthing terminal

(grounded)

⚠.....Safety alert symbol

□.....Class II Construction

(double insulated)

.../min or rpm...revolutions or  
reciprocation per minute

- When using an extension cord, be sure to use one heavy enough to carry the current your product will draw. An undersized cord will cause a drop in line voltage resulting in loss of power and overheating. The following table shows the correct size to use depending on cord length and nameplate ampere rating. If in doubt, use the next heavier gauge. The smaller the gauge number, the heavier the cord.

Volts	Minimum Gauge for Cord Sets			
	Total Length of Cord in Feet			
120V	0-25 (0-7,6m)	26-50 (7,6-15,2m)	51-100 (15,2-30,4m)	101-150 (30,4-45,7m)
Ampere Rating				
More Than	Not more Than	American Wire Gauge		
0	- 6	18	16	16 14
6	- 10	18	16	14 12
10	- 12	16	16	14 12
12	- 16	14	12	Not Recommended

**SEE PAGE 10  
FOR OPERATION**

## FRANÇAIS

Merci d'avoir choisi BLACK+DECKER!

Consulter le site Web [www.BlackandDecker.com/NewOwner](http://www.BlackandDecker.com/NewOwner)

pour enregistrer votre nouveau produit. **S'IL VOUS PLAÎT lire ce document avec le manuel d'instructions fourni avant de retourner ce produit pour une raison quelconque:**

Si des questions ou des problèmes surgissent après l'achat d'un produit BLACK+DECKER, consulter le site Web <http://www.blackanddecker.com/instantanswers>

Si la réponse est introuvable ou en l'absence d'accès à Internet, composer le **1-800-544-6986** de 8 h à 17 h HNE, du lundi au vendredi, pour parler avec un agent.

Prière d'avoir le numéro de catalogue sous la main lors de l'appel.

## LIGNES DIRECTRICES EN MATIÈRE DE SÉCURITÉ - DÉFINITIONS

Il est important que vous lisiez et compreniez ce mode d'emploi. Les informations qu'il contient concernent VOTRE SÉCURITÉ et visent à ÉVITER TOUT PROBLÈME. Les symboles ci-dessous servent à vous aider à reconnaître cette information.

**⚠ DANGER :** Indique une situation dangereuse imminente qui, si elle n'est pas évitée, causera la mort ou des graves blessures.

**⚠ AVERTISSEMENT :** Indique une situation potentiellement dangereuse qui, si elle n'est pas évitée, pourrait causer la mort ou de graves blessures.

**⚠ MISE EN GARDE :** Indique une situation potentiellement dangereuse qui, si elle n'est pas évitée, pourrait causer des blessures mineures ou modérées.

**MISE EN GARDE :** Utilisé sans le symbole d'alerte à la sécurité, indique une situation potentiellement dangereuse qui, si elle n'est pas évitée, peut résulter en des dommages à la propriété.

## IMPORTANTES MISES EN GARDE

Lorsqu'on utilise un appareil électrique, il faut toujours respecter certaines règles de sécurité fondamentales, notamment les suivantes.

## LIRE ET COMPRENDRE TOUTES LES DIRECTIVES AVANT D'UTILISER L'APPAREIL.

## ⚠ AVERTISSEMENT :

Certaines poussières domestiques contiennent des produits chimiques reconnus par l'État de la Californie comme étant cancérigènes et pouvant entraîner

des anomalies congénitales et d'autres risques pour la reproduction tels que l'amiante et le plomb contenu dans les peintures au plomb.

## ⚠ AVERTISSEMENT :

pour réduire les risques d'incendie, de chocs électriques ou de blessures :

- Exercer une étroite surveillance pour l'utilisation de tout appareil électrique par des enfants ou à proximité de ceux-ci. Interdire l'utilisation de l'appareil comme jouet.
- Risque d'électrocution.** Afin de se protéger contre les risques de choc électrique, ne

- pas immerger l'appareil ni la base de charge dans quelque liquide que ce soit.
- Ne pas se servir d'un aspirateur portatif destiné à des déchets secs pour aspirer des liquides, des substances toxiques, des liquides inflammables ou combustibles comme de l'essence, ni s'en servir dans un endroit renfermant de tels produits.
  - Ne pas utiliser l'appareil en présence de vapeurs ou de liquides explosifs ou inflammables.
  - **Risque d'électrocution.** Ne pas utiliser d'appareil présentant un chargeur ou un cordon endommagé, en mauvais état de fonctionnement, ou ayant été laissé à l'extérieur, immergé dans de l'eau ou endommagé de quelque façon que ce soit. Retourner l'appareil dans un centre de réparation autorisé.
  - Ne pas utiliser abusivement le cordon d'alimentation. Ne jamais transporter le chargeur ou la base en les tenant par le cordon, ni tirer dessus pour les débrancher; tenir le chargeur et tirer sur la fiche pour le débrancher. Tenir le cordon éloigné des surfaces chauffées. Ne pas faire passer le cordon sur des arêtes ou des angles vifs.
  - Ne pas laisser le cordon pendre sur le bord d'une table ou d'un comptoir, ni toucher des surfaces chaudes. L'appareil doit être placé sur le plancher, loin de tout évier et de toute surface chaude.
  - Ne pas utiliser de rallonge. Brancher le chargeur directement dans une prise électrique.
  - Brancher le chargeur seulement dans une prise électrique standard (120 V, 60 Hz).
  - Ne pas utiliser le chargeur avec un autre produit, ni tenter de charger l'appareil avec un autre chargeur. Utiliser uniquement le chargeur fourni par le fabricant.
  - Tenir les cheveux, les vêtements amples et toutes les parties du corps à l'écart des ouvertures et des pièces mobiles.
  - **Risque d'électrocution.** Ne pas manipuler la fiche ni l'appareil avec les mains mouillées.
  - Ne pas insérer d'objet dans les ouvertures de l'appareil. Ne pas utiliser l'appareil si ses ouvertures sont bouchées; les tenir exemptes de poussière, de peluche, de cheveux et de toute chose pouvant réduire la circulation d'air.
  - **Risque d'incendie.** Ne pas passer l'aspirateur sur des matières qui brûlent ou fument comme des mégots de cigarette, des allumettes ou des cendres chaudes.
  - Ne pas utiliser l'appareil sur des surfaces chaudes ni près de celles-ci.
  - Être très prudent pour nettoyer les escaliers.
  - Ne pas charger l'appareil à l'extérieur.
  - L'appareil électrique est conçu pour une utilisation domestique seulement et non commerciale ou industrielle.
  - Utiliser l'appareil uniquement selon les indications données dans le présent manuel. Utiliser uniquement les accessoires

recommandés par le fabricant.

- Débrancher le chargeur avant tout nettoyage ou entretien de routine.
- Ce produit contient des piles rechargeables. Ne pas incinérer les piles car la chaleur des flammes les fera exploser.
- Ne pas utiliser sans sac à poussière ou le filtre en place.
- Ne pas charger l'appareil à l'extérieur.

## ⚠ **AVERTISSEMENT :**

Ne regardez pas dans les grilles de ventilation lorsque l'appareil est allumé, car parfois il ya une possibilité de petits débris étant évacué par les événements d'air, surtout après le nettoyage / remplacement des filtres que des débris à l'intérieur de l'appareil peut être perturbé.

- Le chargeur fourni avec ce produit est destiné à être branché de telle sorte qu'il est correctement orienté à la verticale ou posé au sol.

## **CONSIGNES DE SÉCURITÉ ADDITIONNELLES**

- Prévenir tout démarrage accidentel. S'assurer que l'interrupteur est en position d'arrêt avant de connecter l'appareil à un bloc-piles, et avant de le saisir ou de le transporter.**  
Transporter un appareil le doigt sur l'interrupteur, ou l'alimenter alors que l'interrupteur est en position de marche, invite les accidents.
- Le recharger seulement avec le chargeur spécifié par le fabricant.**  
Un chargeur propre à un type de bloc-piles peut créer des risques d'incendie lorsqu'utilisé avec d'autres blocs-piles.
- Sous certaines conditions inappropriées, le bloc-piles pourra perdre du liquide.** Éviter tout contact avec ce liquide. Si cela se produisait, rincer à l'eau claire. En cas de contact oculaire, consulter aussi un médecin. Le liquide perdu par le bloc-piles peut causer irritations ou brûlures.
- Ne pas utiliser un bloc-piles ou un appareil endommagé ou modifié.** Un bloc-piles endommagé ou modifié pourrait se comporter de façon imprévisible et poser des risques d'incendie, d'explosion ou de dommages corporels.
- Ne pas exposer un bloc-piles ou un appareil au feu, ou à des températures excessives.** Toute exposition au feu ou à des températures supérieures à 130 °C (266 °F) pose des risques d'explosion.
- Faire entretenir cet appareil par un réparateur qualifié qui n'utilisera que des pièces de rechange identiques.**  
Cela permettra d'assurer l'intégrité du produit et la sécurité de l'utilisateur.
- Ne pas modifier ou tenter de réparer l'appareil, sauf indication contraire incluse dans les instructions d'utilisation et d'entretien.**

## ⚠ **AVERTISSEMENT :**

ne pas tenter de modifier ou réparer l'appareil.



## ⚠️ AVERTISSEMENTS DE SÉCURITÉ ET DIRECTIVES : BLOC-PILES

- Ne pas démonter ni ouvrir, échapper (abus mécanique), broyer, plier ou déformer, perforez ni déchiqueter.
- Ne pas modifier ni reconstruire, insérer de corps étranger dans le bloc-piles, l'immerger ni l'exposer à l'eau ou à d'autres liquides ou au feu, à une chaleur excessive comme des fers à souder ni mettre dans un four à micro-ondes.
- Utiliser uniquement le bloc-piles pour l'outil sans fil pour lequel il a été prévu.
- Utiliser uniquement le bloc-piles avec un système de charge précisé par le fabricant/fournisseur.
- Ne pas court-circuiter un bloc-piles ou permettre à des objets métalliques ou conducteurs d'entrer en contact simultanément avec les bornes de celui-ci.
- Éliminer rapidement les blocs-piles usés selon les directives du fabricant/fournisseur.
- Un mauvais usage des blocs-piles peut causer un incendie, une explosion ou présenter un autre risque.
- L'utilisation de blocs-piles par des enfants doit être supervisée.

## ⚠️ AVERTISSEMENTS DE SÉCURITÉ ET DIRECTIVES : CHARGEMENT

Ne l'utiliser qu'avec le chargeur fourni avec l'appareil.

1. Ce mode d'emploi renferme d'importantes directives de sécurité et d'utilisation.
2. Avant d'utiliser le chargeur de piles, lire toutes les directives et les indications d'avertissement apposées sur le chargeur et le produit. **⚠️ MISE EN GARDE :** pour réduire le risque de blessure, utiliser le chargeur uniquement avec ce produit. Les piles utilisées dans d'autres produits peuvent éclater et causer des blessures corporelles et des dommages.
3. Protéger le chargeur de la pluie ou de la neige.
4. L'utilisation d'un équipement non recommandé ou vendu par BLACK+DECKER peut entraîner un incendie, un choc électrique ou des blessures corporelles.
5. Pour réduire le risque de dommages à la fiche et au cordon d'alimentation, tirer sur la fiche plutôt que sur le cordon pour déconnecter le chargeur.
6. S'assurer que le cordon est situé en lieu sûr de manière à ce que personne ne marche ni ne trébuche dessus ou à ce qu'il ne soit pas endommagé ni soumis à une tension.
7. Il est préférable de ne pas utiliser une rallonge à moins que cela ne soit absolument nécessaire. L'utilisation d'une rallonge inadéquate risque d'entraîner un incendie, un choc électrique ou une électrocution.
8. Utiliser seulement le chargeur fourni pour charger votre outil. L'utilisation

de tout autre chargeur risque d'endommager l'outil ou de créer une condition dangereuse.

9. Utiliser un seul chargeur pour charger.
10. Ne pas tenter d'ouvrir le chargeur. Aucune pièce à l'intérieur ne peut être réparée par le client. Retourner le produit à tout centre de réparation BLACK+DECKER autorisé.
11. NE PAS incinérer l'outil ou les piles même s'ils sont gravement endommagés ou complètement usés. Les piles peuvent exploser dans un feu. Des vapeurs et des matières toxiques sont dégagées lorsque les blocs-piles au lithium-ion sont incinérés.
12. Ne pas charger ou utiliser un bloc-piles dans un milieu déflagrant, en présence de liquides, de gaz ou de poussière inflammables. Insérer ou retirer un bloc-piles du chargeur peut enflammer de la poussière ou des émanations.

## ⚠️ AVERTISSEMENT :

Risque de brûlure. Le liquide de la pile peut s'enflammer s'il est exposé à des étincelles ou à une flamme.

## CONSERVER CES DIRECTIVES Symboles

- L'étiquette apposée sur votre outil pourrait comprendre les symboles suivants. Les symboles et leurs définitions sont indiqués ci-après :

V ..... volts  
 A ..... ampères  
 Hz ..... hertz  
 W ..... watts  
 min ..... minutes  
 ~ ou AC ... courant alternatif  
 === ou DC ... courant continu  
 n<sub>0</sub> ..... vitesse à vide  
 □ ..... Construction de classe II  
 ⊕ ..... borne de terre  
 ⚠️ ..... symbole d'alerte à la sécurité  
 .../min ..... courses à la minute

- En cas d'utilisation d'une rallonge, s'assurer que les valeurs nominales de la rallonge utilisée correspondent bien à celles de l'outil alimenté. L'usage d'une rallonge de calibre insuffisant causera une chute de tension entraînant perte de puissance et surchauffe. Le tableau ci-dessous illustre les calibres à utiliser selon la longueur de rallonge et l'intensité nominale indiquée sur la plaque signalétique. En cas de doutes, utiliser le calibre suivant. Plus le calibre est petit, plus la rallonge peut supporter de courant.

Calibre minimal des cordons de rallonge						
Tension	Longueur totale du cordon en pieds					
120V	0-25	26-50	51-100	101-150		
	(0-7,6m)	(7,6-15,2m)	(15,2-30,4m)	(30,4-45,7m)		
240V	0-50	51-100	101-200	201-300		
	(0-15,2m)	(15,2-30,4m)	(30,4-60,9m)	(60,9-91,4m)		
Intensité (A)	Calibre moyen des fils (AWG)					
	Au moins	Au plus				
	0	- 6	18	16	16	14
	6	- 10	18	16	14	12
	10	- 12	16	16	14	12
12	- 16	14	12	Non recommandé		

**CONSULTER LA PAGE 10 POUR LE FONCTIONNEMENT**

Gracias por elegir BLACK+DECKER!

Visite [www.BlackandDecker.com/NewOwner](http://www.BlackandDecker.com/NewOwner) para registrar su nuevo producto.

**Por favor lea este documento junto con el manual de instrucciones antes de devolver el producto por cualquier motivo:**

Si tiene una consulta o algún inconveniente con su producto BLACK+DECKER, visite <http://www.blackanddecker.com/instantanswers>

Si no encuentra la respuesta o no tiene acceso a Internet, llame al **1-800-544-6986** del lunes a viernes de 8 a.m. a 5 p.m. hora del Este para hablar con un agente.

Cuando llame, tenga a mano el número de catálogo.

## PAUTAS DE SEGURIDAD/DEFINICIONES

Es importante que lea y comprenda este manual. La información que contiene se relaciona con la protección de SU SEGURIDAD y la PREVENCIÓN DE PROBLEMAS. Los símbolos que siguen se utilizan para ayudarlo a reconocer esta información.

**⚠ PELIGRO:** indica una situación de peligro inminente que, si no se evita, provocará la muerte o lesiones graves.

**⚠ ADVERTENCIA:** indica una situación de peligro potencial que, si no se evita, provocará la muerte o lesiones graves.

**⚠ PRECAUCIÓN:** indica una situación de peligro potencial que, si no se evita, provocará lesiones leves o moderadas.

**PRECAUCIÓN:** utilizado sin el símbolo de alerta de seguridad indica una situación de peligro potencial que, si no se evita, puede provocar daños en la propiedad.

## INSTRUCCIONES DE SEGURIDAD IMPORTANTES

Cuando se usen aparatos eléctricos, deben tomarse ciertas precauciones básicas de seguridad, entre las que se incluyen las siguientes:

### POR FAVOR LEA Y COMPRENDA TODAS LAS INSTRUCCIONES ANTES DE OPERAR LA UNIDAD.

**⚠ ADVERTENCIA :** Ciertas partículas de polvo doméstico contienen químicos, como el asbesto y la pintura a base de plomo, reconocidos por el estado de California como causantes de cáncer, defectos congénitos u otros problemas reproductivos.

**⚠ ADVERTENCIA :** Para reducir el riesgo de incendio, choque eléctrico y (o) lesiones:

- No utilice la unidad sin la bolsa para polvo y/o los filtros en su lugar.
- No cargue la unidad al aire libre.
- Debe supervisar detenidamente el uso de cualquier aparato por parte de niños o cerca de ellos. No permita que se utilice como juguete.
- Riesgo de descarga eléctrica Para evitar el riesgo de descarga eléctrica,

no sumerja la unidad o la base cargadora en el agua o cualquier otro líquido.

- No utilice las aspiradoras de mano para seco con el fin de recoger líquidos, sustancias tóxicas, líquidos inflamables o combustibles como gasolina, ni las use en áreas en las que estas sustancias puedan estar presentes.
- No utilice las aspiradoras de mano para seco/húmedo con el fin de recoger sustancias tóxicas, líquidos inflamables o combustibles como gasolina, ni las use en áreas en las que estas sustancias puedan estar presentes.
- No la opere en presencia de vapores o líquidos explosivos o inflamables.
- Riesgo de descarga eléctrica No opere aparatos que posean un cable o cargador dañados, o después de un mal funcionamiento, aparatos que se dejan a la intemperie, se dejaron caer en el agua o que están dañados de alguna forma. Devuelva el aparato a cualquier instalación de mantenimiento autorizada.
- No utilice las aspiradoras de mano para seco a la intemperie o en superficies húmedas.
- No maltrate el cable. Nunca transporte el cargador o la base por el cable ni lo jale para desconectarlos de un tomacorriente; en cambio, tome el

cargador y tire para desconectarlo.

Mantenga el cable alejado de superficies calientes. No tire del cable cerca de bordes o esquinas afilados.

- No permita que el cable cuelgue sobre el borde de una mesa o mostrador, o toque superficies calientes. La unidad debe colocarse o montarse lejos de fregaderos y superficies calientes.
- No utilice un cable prolongador. Enchufe el cargador directamente en un tomacorriente.
- Utilice el cargador solamente en un tomacorriente estándar (120V/60Hz).
- No intente utilizar el cargador con cualquier otro producto; no intente cargar este producto con ningún otro cargador. Para realizar una recarga utilice sólo el cargador provisto por el fabricante.
- Mantenga el cabello, las ropas holgadas y todas las partes del cuerpo alejados de los orificios y de las piezas en movimiento.
- No inserte ningún accesorio mientras la unidad esté en funcionamiento.
- Riesgo de descarga eléctrica. No toque el enchufe ni el aparato con las manos mojadas.
- No coloque objetos en los orificios de la unidad. No use la unidad con orificios bloqueados, manténgalos libres de polvo, pelusas, pelos y cualquier objeto que pueda reducir el flujo de aire.
- Riesgo de incendio. No utilice la aspiradora sobre materiales encendidos o humeantes como colillas de cigarrillos encendidas, fósforos o cenizas calientes.
- No utilice en o cerca de superficies calientes.
- Tenga especial precaución al limpiar las escaleras.
- Este aparato está diseñado para uso doméstico solamente y no para uso comercial o industrial.
- Usela solamente de la manera que se describe en este manual. Utilice únicamente accesorios recomendados por el fabricante.
- Desconecte el cargador del tomacorriente antes de realizar una limpieza o mantenimiento de rutina.
- Este producto incluye baterías recargables. No incinere las baterías porque explotan a temperaturas altas.
- No use sin la bolsa para el polvo o los filtros en su lugar.
- No cargue la unidad al aire libre

**⚠ ADVERTENCIA :** No mire por los oficios de ventilación mientras la unidad está encendida, ya que a veces pueden expulsar pequeños desechos. Esto se debe tener en cuenta sobre todo después de la limpieza o el reemplazo de los filtros, porque se pueden remover los desechos dentro de la unidad.

- El cargador suministrado con este producto está diseñado para ser enchufado correctamente en posición vertical u horizontal.

## ADVERTENCIAS DE SEGURIDAD ADICIONALES

- a) Evite la puesta en marcha involuntaria. Asegúrese de que el interruptor esté en posición de apagado antes de conectar con la batería, de levantar o transportar el aparato. El transportar el aparato con el dedo puesto en el interruptor o enchufar el aparato con el interruptor encendido puede provocar accidentes.
- b) Recárguese sólo con el cargador especificado por el fabricante. Un cargador que sea adecuado para un tipo de batería puede ocasionar un riesgo de incendio si se utiliza con otra batería.
- c) En condiciones de abuso, el líquido puede salirse de la batería; evite el contacto. Si se produce un contacto de forma accidental, enjuague con agua. Si el líquido entra en contacto con los ojos, busque atención médica. El líquido que sale de la batería puede causar irritación o quemaduras.
- d) No utilice una batería o aparato que esté dañado o modificado. Las baterías dañadas o modificadas pueden funcionar de forma imprevisible y ocasionar un incendio, explosión o riesgo de lesión.
- e) No exponga una batería o aparato al fuego ni a una temperatura excesiva. La exposición al fuego o a una temperatura superior a los 130°C (266°F) puede ocasionar una explosión.
- f) La reparación debe realizarse por una persona calificada para realizar reparaciones que use solamente repuestos idénticos. Así se asegurará que se mantenga la seguridad del producto.
- g) No modifique ni intente reparar el aparato excepto como se indica en las instrucciones de uso y cuidado.

**⚠ ADVERTENCIA :** No intente modificar o reparar el aparato.

## INSTRUCCIONES Y ADVERTENCIAS DE SEGURIDAD: BATERÍAS

- No desarme o abra, deje caer (uso mecánico indebido), comprima, doble o deforme, perforo ni triture las baterías.
- No modifique o vuelva a fabricar ni intente insertar objetos extraños en la batería; no sumerja o exponga al agua u otros líquidos ni exponga al fuego o calor excesivo, incluidos los punzones para soldar; ni coloque en el horno microondas.
- Sólo utilice la batería en el sistema de la herramienta inalámbrica para la que fue diseñada.
- Sólo utilice la batería con un sistema de carga especificado por el fabricante/proveedor.
- No produzca cortocircuitos con una batería ni permita que objetos metálicos o conductores entren en contacto con



los terminales de la batería al mismo tiempo.

- Elimine las baterías usadas de inmediato, según las instrucciones del fabricante/proveedor.
- El uso inadecuado de la batería podría generar incendios, explosión u otro peligro.
- Los niños no deben usar las baterías sin la supervisión de un adulto responsable.

## INSTRUCCIONES Y ADVERTENCIAS DE SEGURIDAD: CARGA

Para ser utilizado únicamente con el cargador suministrado

1. Este manual contiene instrucciones de operación y seguridad importantes.
2. Antes de utilizar el cargador de la batería, lea todas las instrucciones y las advertencias preventivas en el cargador de la batería y en el producto que utiliza la batería. **⚠ PRECAUCIÓN:** Para reducir el riesgo de lesión, utilice el cargador solamente con este producto. Las baterías en otros productos pueden estallar y provocar daños personales o materiales.
3. No exponga el cargador a la lluvia ni a la nieve.
4. El uso de un accesorio no recomendado o no vendido por BLACK+DECKER puede provocar riesgos de incendio, descarga eléctrica o daños personales.
5. Para reducir el riesgo de avería en el enchufe y cable eléctricos, tire del enchufe y no del cable al desconectar el cargador.
6. Asegúrese de que el cable esté ubicado de manera que no lo pise o se tropiece con él y que no esté sujeto a daños o tensiones de alguna otra manera.
7. No se debe utilizar un cable prolongador a menos que sea absolutamente necesario.

El uso de un cable prolongador incorrecto puede provocar riesgo de incendio, descarga eléctrica o electrocución.

8. Utilice únicamente el cargador provisto cuando carga su herramienta. El uso de cualquier otro cargador puede dañar la herramienta o provocar una condición de riesgo.
9. Utilice un solo cargador cuando carga.
10. No intente abrir el cargador. No contiene elementos que el cliente pueda reparar. Devuelva a cualquier centro de mantenimiento BLACK+DECKER autorizado.
11. NO incinere la herramienta o las baterías aunque estén muy averiadas o completamente gastadas. Las baterías pueden explotar en el fuego. Cuando se queman paquetes de baterías de iones de litio, se generan vapores y

materiales tóxicos.

12. No cargue ni use la batería en atmósferas explosivas, como ambientes en los que hay líquidos, gases o polvo inflamables. Insertar o retirar la batería del cargador puede encender el polvo o los vapores.

## ⚠ ADVERTENCIA:

Peligro de quemaduras. El líquido de la batería puede inflamarse si se expone a chispas o llamas.

## CONSERVE ESTE MANUAL

### SÍMBOLOS

- La etiqueta de su herramienta puede incluir los siguientes símbolos. Los símbolos y sus definiciones son los siguientes:

V.....voltios

A.....amperios

Hz.....hertz

W.....vatios

min .....minutos

~ o AC.....corriente alterna

— o DC.....corriente directa

$n_0$ .....no velocidad sin carga

Ⓜ.....Construcción Clase I  
(mis à la terre)

Ⓧ.....terminal a tierra

Ⓜ.....Construcción de clase II

⚠.....símbolo de alerta

RPM o .../min...revoluciones o minuto

Cuando use un alargador, asegúrese de usar uno de un calibre suficiente como para cargar con la corriente que requerirá su producto. Un alargador de menor calibre causará una caída en el voltaje de la línea lo que resultará en pérdida de potencia y sobrecalentamiento. El siguiente cuadro muestra el tamaño correcto a utilizar, dependiendo del largo del cable y el amperaje nominal. En caso de duda, utilice el de mayor calibre. Mientras menor el número del calibre, mayor la capacidad del cable.

Calibre mínimo para cables de extensión					
Volts	Longitud total del cable en pies				
	0-25	26-50	51-100	101-150	
120V	(0-7.6m)	(7.6-15.2m)	(15.2-30.4m)	(30.4-45.7m)	
	240V	0-50	51-100	101-200	201-300
	(0-15,2m)	(15,2-30,4m)	(30,4-60,9m)	(60,9-91,4m)	
Amperaje					
Más de	No más de	American Wire Gauge			
0	- 6	18	16	16	14
6	- 10	18	16	14	12
10	- 12	16	16	14	12
12	- 16	14	12	No se recomienda	

# FUNCTIONAL DESCRIPTION / DESCRIPTION FONCTIONNELLE / DESCRIPCIÓN DE LAS FUNCIONES

1. On/off power switch
2. Handle
3. Rotary brush on/off button
4. Hand vac
5. Hand vac release button
6. Dust bowl
7. Floor head
8. Dust bowl release button
9. Charging indicator
10. Charger
11. Brush tool (HSV420J42/ 520J01 only)
12. Crevice tool (HSV420J42/ 520J01 only)
13. Wall mount bracket (HSV520J01 only)

1. Interrupteur marche/arrêt
2. Poignée
3. Bouton MARCHE/ARRÊT de la brosse rotative
4. Aspirateur portatif
5. Bouton de dégagement de l'aspirateur portatif
6. Réservoir à poussière
7. Tête de balai
8. Bouton de libération du réservoir à poussière
9. Indicateur de charge
10. Chargeur
11. Brosse (HSV420J42/ 520J01 seulement)
12. Suceur plat (HSV420J42/ 520J01 seulement)
13. Dispositif de fixation murale (HSV520J01 seulement)

1. Interruptor de encendido/apagado
2. Mango
3. Botón de encendido/apagado del cepillo giratorio
4. Aspiradora de mano
5. Botón de liberación de la aspiradora de mano
6. Depósito para polvo
7. Cabezal para pisos
8. Botón de liberación del depósito para polvo

9. Indicador de carga
10. Cargador
11. Accesorio de cepillo (sólo HSV420J42/ 520J01)
12. Herramienta para ranuras (HSV420J42/ 520J01 only)
13. Soporte para montaje en pared (sólo HSV520J01)

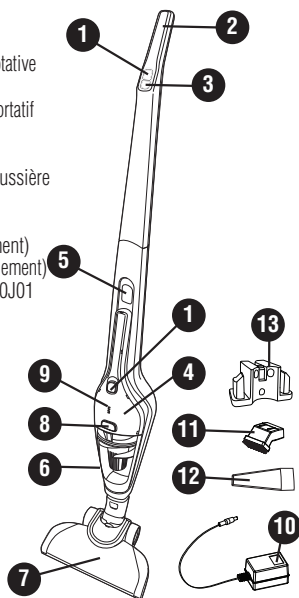

## ASSEMBLY / ASSEMBLAGE / ENSAMBLAJE

### INSTALLING HANDLE / FLOOR HEAD

### INSTALLATION DE LA POIGNÉE/TÊTE DE SOL

### INSTALACIÓN DEL MANGO/ CABEZAL PARA PISO

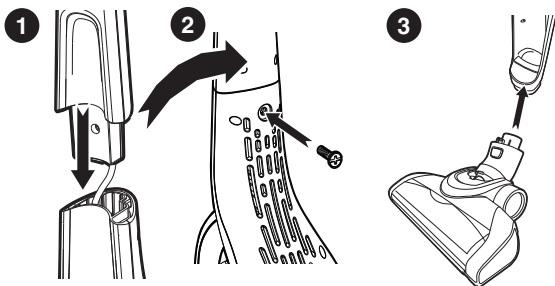

### INSTALLING / REMOVING HAND VAC

### INSTALLATION ET RETRAIT DE L'ASPIRATEUR PORTATIF

### INSTALACIÓN/ EXTRACCIÓN DE ASPIRADORA DE MANO

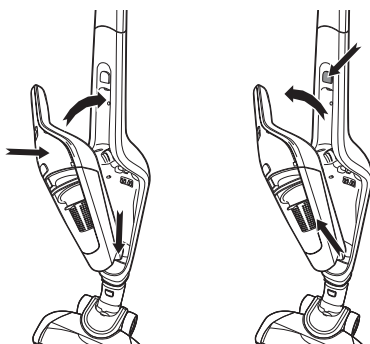

## ATTACHING ACCESSORIES

## FIXATION DES ACCESSOIRES

## INSTALACIÓN DE ACCESORIOS

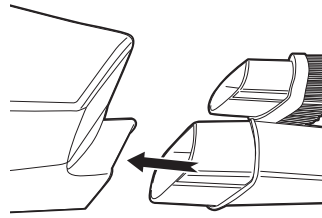

The brush tool (11) is designed for more effective cleaning of upholstered furniture and fabric. The crevice tool (12) allows for vacuuming in narrow and hard-to-reach places.

La brosse (11) a été conçue pour nettoyer de façon plus efficace les meubles rembourrés et les tissus d'ameublement. Le suceur plat (12) permet de passer l'aspirateur dans les espaces étroits et difficiles d'accès.

El accesorio de cepillo (11) está diseñado para una limpieza más eficaz de muebles tapizados y tela. La herramienta para ranuras (12) permite aspirar en lugares estrechos y de difícil acceso.

## CHARGING THE BATTERY / CHARGE DE LA BATTERIE / CARGA DE LA BATERÍA

CHARGE  
CHARGE  
CARGA



HOURS  
HEURES  
HORAS

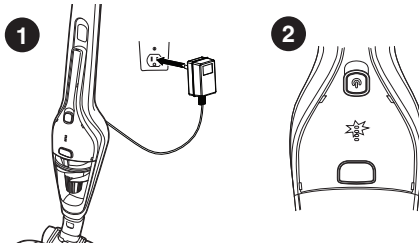

1. Make sure the appliance is switched off. The battery will not be charged with the on/off switch in the on position.
2. Plug the jack end of the charger (10) into the back of the vacuum, then plug the charger into an outlet as shown.
3. While charging, if the battery is fully discharged, only the bottom led will flash on the charging indicator (9). As the battery charges the LEDs will illuminate one by one and remain lit until all four will be lit. They will remain lit for 10 seconds when fully charged and then turn OFF. If the battery is not fully discharged when charging begins the LED nearest the fully lit LED on the charging indicator (9) will flash. This indicates that there is a partial charge left in the battery.
4. Leave the appliance plugged in for at least 5 hours to initially charge the battery. While charging, the charger may get warm, this is perfectly normal and safe. It is safe to leave the appliance connected to the charger indefinitely. The charger automatically reduces power consumption when charging is complete.

**⚠ WARNING:** Do not charge the battery at ambient temperatures below 39°F (4°C) or above 104°F (40°C).

1. S'assurer que l'appareil est éteint. La pile ne se charge pas si le commutateur marche/arrêt (4) est en position de marche.
2. Engager la fiche du chargeur (10) dans l'arrière de l'aspirateur, puis brancher le chargeur dans une prise comme il est illustré.
3. Pendant la recharge, si le bloc-piles est complètement déchargé, seul le voyant du bas clignotera sur le témoin de charge (9). Alors que le bloc-piles se rechargera, les voyants DEL s'allumeront un à un et le resteront jusqu'à ce les quatre soient allumés. Ils resteront

allumés 10 secondes, une fois le bloc-piles complètement rechargé, puis s'éteindront. Si le bloc-piles n'est pas complètement déchargé, lors du rechargement, le voyant DEL le plus près de celui allumé sur le témoin de charge (9) clignotera. Cela indiquera que le bloc-piles est encore partiellement chargé.

4. Laisser l'appareil branché pendant au moins 5 heures lors de la charge initiale du bloc-piles. Durant la charge, le chargeur peut devenir chaud; ceci est tout à fait normal et ne présente aucun danger. Il n'est pas dangereux de laisser l'appareil connecté au chargeur indéfiniment. Le chargeur réduit automatiquement la consommation énergétique lorsque la charge est terminée.

**⚠️ AVERTISSEMENT :** Ne pas charger la batterie à des températures ambiantes inférieures à 4 °C (39 °F) ou supérieures à 40 °C (104 °F).

1. Asegúrese de que el aparato esté apagado. La batería no se cargará si el interruptor de encendido/apagado (4) está en la posición de encendido.
2. Enchufe el extremo del conector del cargador (10) en la parte trasera de la aspiradora y luego enchufe el cargador en un tomacorriente como se muestra.
3. Durante la carga, si la batería está totalmente descargada, sólo el LED inferior parpadeará en el indicador de carga (9). Mientras se carga la batería, los LED se iluminarán uno a uno y permanecerán iluminados hasta que los cuatro se hayan encendido. Permanecerán encendidos por 10 segundos cuando estén cargados totalmente y luego se apagarán. Si la batería no está totalmente descargada cuando empiece la carga, el LED que esté más cerca del LED totalmente encendido en el indicador de carga (9) parpadeará. Esto indica que la batería está parcialmente cargada.
4. Deje el aparato enchufado durante 12 horas como mínimo para la carga inicial de la batería. Durante la carga, el cargador puede calentarse; esto es perfectamente normal y seguro. Es seguro dejar el aparato conectado al cargador indefinidamente. El cargador reduce automáticamente el consumo de energía cuando la carga se completa.

**⚠️ ADVERTENCIA:** No cargue la batería a temperaturas ambientes inferiores a 4 °C (39°F) o superiores a 40°C (104°F).

## WALL MOUNTING (HSV520J01 ONLY) / INSTALLATION MURALE (HSV520J01 SEULEMENT) / MONTAJE EN PARED (SÓLO HSV520J01)

The product can be wall mounted, if desired, using the wall mount bracket (13). (anchors/screws are not supplied)

1. Mark the location of the screw holes (within reach of an electrical outlet for charging the vac while it is on the wall bracket).
2. Install appropriate anchors/screws to secure wall mount bracket to the wall.
3. Hang the vac on the wall by placing the hang hook (located on the back of the vac) over the catch on the wall mount bracket.

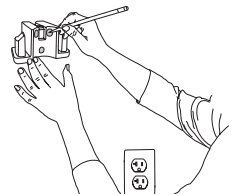

Ce produit, peut le cas échéant, être posé sur un mur à l'aide du dispositif de fixation murale (13) (chevilles/vis non fournies).

1. Marquez l'emplacement des trous de vis (à proximité d'une prise électrique pour pouvoir recharger l'aspirateur lorsqu'il reposera sur le dispositif mural).
2. Installez les chevilles/vis appropriées pour arrimer le dispositif de fixation murale au mur.
3. Accrochez l'aspirateur sur le mur en plaçant le crochet de suspension (à l'arrière de l'aspirateur) sur le réceptacle du dispositif de fixation murale.

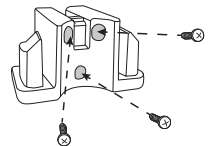

El producto puede montarse en la pared, si se desea, utilizando el soporte para montaje en pared (13). (Las piezas de sujeción/tornillos no se suministran)

1. Marque la ubicación de los orificios de tornillos (al alcance de una toma de corriente eléctrica para cargar la aspiradora mientras esté en el soporte de pared).
2. Instale las piezas de sujeción/tornillos apropiados para fijar en la pared el soporte para montaje en pared.
3. Cuelgue la aspiradora en la pared colocando el gancho para colgar (ubicado en la parte trasera de la aspiradora) sobre la retención del soporte para montaje en pared.

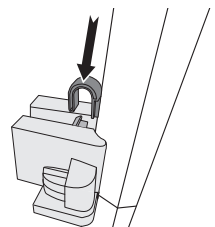

## USE / UTILISATION / USO

**ON / OFF**  
**INTERRUPTEUR MARCHÉ/**  
**ARRÊT**  
**ENCENDIDO/APAGADO**

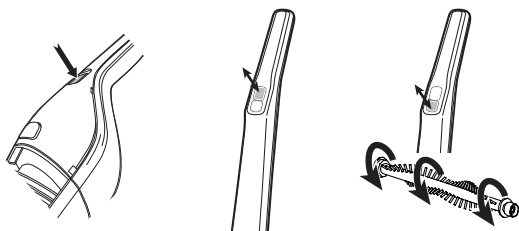

When using the unit with a fully charged battery, all four LEDs will be illuminated on the charging indicator (9). As the battery discharges during use, the top LED on the charging indicator (9) will turn off, then the next LED down, until the bottom LED. The bottom LED on the charging indicator (9) will flash just before the battery is fully discharged and the unit turns off automatically.

Lorsqu'on utilise l'appareil avec un bloc-piles pleinement rechargé, les quatre voyants DEL seront allumés sur le témoin de charge (9). Alors que le bloc-piles se déchargera pendant l'utilisation, le voyant Del le plus haut sur le témoin de charge (9) s'éteindra, puis le suivant, et ainsi de suite jusqu'au dernier voyant DEL. Le voyant Del inférieur sur le témoin de charge (9) clignotera un peu avant que le bloc-piles soit complètement vide puis l'appareil s'arrêtera automatiquement.

Cuando use el aparato con la batería totalmente cargada, los cuatro LED estarán iluminados en el indicador de carga (9). Mientras la batería se descarga durante el uso, el LED superior en el indicador de carga (9) se apagará, luego el siguiente LED debajo hasta el LED inferior. El LED inferior en el indicador de carga (9) parpadeará justo antes de que la batería esté totalmente descargada y el aparato se apagará automáticamente.

## CLEANING FILTERS / NETTOYAGE DU FILTRES / LIMPIEZA DEL FILTROS

**⚠ WARNING:** Turn off vacuum. **Projectile/Respiratory Hazard:** Never use the appliance without the filter. Optimum dust collection will only be achieved with a clean filter.

**⚠ AVERTISSEMENT :** Éteindre l'aspirateur. **Risques de projection/pour les voies respiratoires :** ne jamais utiliser l'appareil sans les filtres. Une aspiration optimale des poussières ne sera obtenue qu'avec des filtres propres.

**⚠ ADVERTENCIA:** Apague la aspiradora. **Peligro de eyección/respiratorio:** Nunca utilice el aparato sin los filtros. Sólo se logrará una recolección de polvo óptima con filtros limpios.

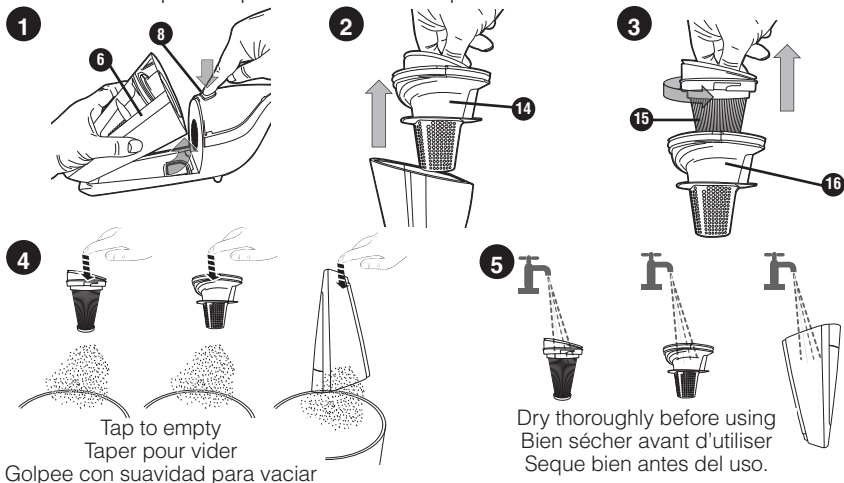



- Press the dust bowl release button (8) located above the dust bowl (6) and remove the dust bowl.
- Lift the filter assembly (14) from the dust bowl (6).
- Rotate filter (15) counterclockwise to unlock and remove from the pre filter (16).

**CAUTION:** Do not turn appliance on when dust bowl is removed.

- In order to keep the suction force optimized, the dust container and filters must be cleaned regularly.
- Reassemble after parts have completely dried.

### Replacing the filter

Replacement filter: SVF11. The filters should be replaced every 6 to 9 months and whenever worn or damaged. Replacement filters are available from BLACK+DECKER. For a replacement filter, call: **1-800-544-6986**

- Appuyez sur le bouton de libération du réservoir à poussière (8) situé au-dessus du réservoir à poussière pour le retirer.
- Retirez le dispositif du filtre (14) du réservoir à poussière (6).
- Tournez le filtre (15) vers la gauche pour le déverrouiller et le retirer du préfiltre (16).

**⚠ MISE EN GARDE :** Ne pas allumer l'appareil quand le réservoir à poussière est détaché.

- Pour maintenir au maximum la force d'aspiration, il est nécessaire de nettoyer régulièrement le contenant à poussière et les filtres.
- Rassemblez les différentes pièces une fois qu'elles seront complètement sèches.

### Remplacement de filtre

Filtre de rechange : SVF11. Les filtres doivent être remplacés tous les 6 à 9 mois et chaque fois qu'ils sont usés ou endommagés. Des filtres de rechange sont offerts par BLACK+DECKER. Pour remplacer un filtre, composer le : **1-800 544-6986**

- Presione el botón de liberación del depósito para polvo (8) ubicado por encima del depósito para polvo (6) y extráigalo.
- Levante la unidad del filtro (14) del depósito para polvo (6).
- Gire el filtro (15) en sentido contrario de las manillas del reloj para desbloquearlo y retirarlo del prefiltro (16).

**⚠ PRECAUCIÓN:** No encienda el aparato cuando se haya quitado el depósito para polvo.

- Para mantener la fuerza de succión optimizada, el depósito para polvo y los filtros deben limpiarse periódicamente.
- Vuelva a ensamblarlo cuando las piezas estén totalmente secas.

### Reemplazo de los filtro

Filtro de repuesto: SVF11. Los filtros deben reemplazarse cada 6 a 9 meses y siempre que estén gastados o dañados. Hay filtros de repuesto disponibles en BLACK+DECKER. Para obtener un filtro de repuesto, llame al: **1-800-544-6986**.

## REMOVING ROTARY BRUSH / RETRAIT DE LA BROSSSE ROTATIVE / EXTRACCIÓN DEL CEPILLO GIRATORIO

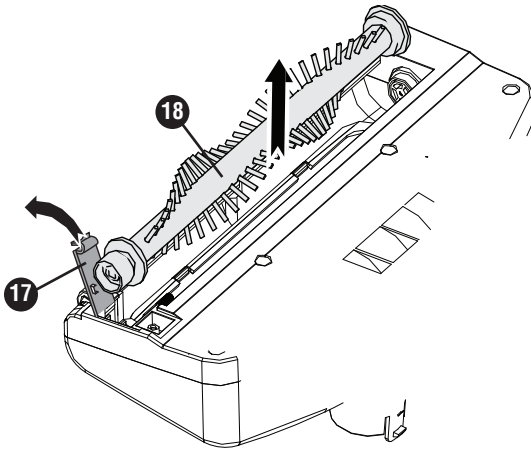

- Pinch and lift the plastic tab on the pivoting clip (17) away from the floor head.
- Lift the rotary brush (18) out of the floor head.
- Replace power brush, and pivoting clip before using vacuum.

- Pincez et éloignez de la tête de sol la languette en plastique du clip pivotant (17).
- Soulever la brosse mécanique (18) pour l'extraire de la tête de balai.
- Réinstallez la brosse à moteur et le clip pivotant avant de réutiliser l'aspirateur.

- Pellizque y levante la lengüeta de plástico en el gancho pivotante (17) separándola del cabezal para piso.
- Levante el cepillo de potencia (18) sacándolo del cabezal para pisos.
- Vuelva a colocar el cepillo de potencia y el gancho pivotante antes de utilizar la aspiradora.

## MAINTENANCE

Use only mild soap and damp cloth to clean the tool. Never let any liquid get inside the tool; never immerse any part of the tool into a liquid.

**IMPORTANT:** To assure product SAFETY and RELIABILITY, repairs, maintenance and adjustment (other than those listed in this manual) should be performed by authorized service centers or other qualified service personnel, always using identical replacement parts.

## ACCESSORIES

**⚠ WARNING:** The use of any accessory not recommended for use with this tool could be hazardous.

Recommended accessories for use with your tool are available from your local dealer or authorized service center. If you need assistance regarding accessories, please call: **1-800-544-6986**.

## The RBRC® Seal

The RBRC® (Rechargeable Battery Recycling Corporation) Seal on the nickel cadmium, nickel metal hydride or lithium-ion batteries (or battery packs) indicates that the costs to recycle these batteries (or battery packs) at the end of their useful life have already been paid by BLACK+DECKER. In some areas, it is illegal to place spent nickel cadmium, nickel metal hydride or lithium-ion batteries in the trash or municipal solid waste stream and the Call 2 Recycle® program provides an environmentally conscious alternative. Call 2 Recycle, Inc., in cooperation with BLACK+DECKER and other battery users, has established the program in the United States and Canada to facilitate the collection of spent nickel cadmium, nickel metal hydride or lithium-ion batteries. Help protect our environment and conserve natural resources by returning the spent nickel cadmium, nickel metal hydride or lithium-ion batteries to an authorized BLACK+DECKER service center or to your local retailer for recycling. You may also contact your local recycling center for information on where to drop off the spent battery. RBRC® is a registered trademark of Call 2 Recycle, Inc.



This Class B digital apparatus complies with Canadian ICES-003.

This device complies with part 15 of the FCC rules. Operation is subject to the following two conditions: (1) This device may not cause harmful interference, and (2) this device must accept any interference received, including interference that may cause undesired operation.

**NOTE:** This equipment has been tested and found to comply with the limits for a Class B digital device, pursuant to Part 15 of the FCC Rules. These limits are designed to provide reasonable protection against harmful interference in a residential installation. This equipment generates, uses and can radiate radio frequency energy and, if not installed and used in accordance with the instructions, may cause harmful interference to radio communications. However, there is no guarantee that interference will not occur in a particular installation.

If this equipment does cause harmful interference to radio or television reception, which can be determined by turning the equipment off and on, the user is encouraged to try to correct the interference by one or more of the following measures:

- Reorient or relocate the receiving antenna.
- Increase the separation between the equipment and receiver.
- Connect the equipment into an outlet on a circuit different from that to which the receiver is connected.
- Consult the dealer or an experienced radio/TV technician for help.

Changes or modifications to this unit not expressly approved by the party responsible for compliance could void the user's authority to operate the equipment. This Class B digital apparatus complies with Canadian ICES-003.

## SERVICE INFORMATION

All BLACK+DECKER Service Centers are staffed with trained personnel to provide customers with efficient and reliable power tool service. Whether you need technical advice, repair, or genuine factory replacement parts, contact the BLACK+DECKER location nearest you. To find your local service location, call: **1-800-544-6986** or visit [www.blackanddecker.com](http://www.blackanddecker.com)

## TWO-YEAR LIMITED WARRANTY

Black & Decker (U.S.) Inc. warrants this product to be free from defects in material or workmanship for a period of two (2) years following the date of purchase, provided that the product is used in a home environment. This limited warranty does not cover failures due to abuse, accidental damage or when repairs have been made or attempted by anyone other than BLACK+DECKER and its Authorized Service Centers. A defective product meeting the warranty conditions set forth herein will be replaced or repaired at no charge in either of two ways:

The first, which will result in exchanges only, is to return the product to the retailer from whom it was purchased (provided that the store is a participating retailer). Returns should be made within the time period of the retailer's policy for exchanges. Proof of purchase may be required. Please check with the retailer for its specific return policy regarding time limits for returns or exchanges. The second option is to take or send the product (prepaid) to a

BLACK+DECKER owned or authorized Service Center for repair or replacement at BLACK+DECKER's option. Proof of purchase may be required. BLACK+DECKER owned and authorized service centers are listed online at [www.blackanddecker.com](http://www.blackanddecker.com).

This warranty does not apply to accessories. This warranty gives you specific legal rights and you may have other rights which vary from state to state. Should you have any questions, contact the manager of your nearest BLACK+DECKER Service Center. This product is not intended for commercial use, and accordingly, such commercial use of this product will void this warranty. All other guarantees, express or implied, are hereby disclaimed.

**LATIN AMERICA:** This warranty does not apply to products sold in Latin America. For products sold in Latin America, check country specific warranty information contained in the packaging, call the local company or see the website for such information.

## TROUBLESHOOTING

### **Problem**

- Unit will not start.
- Battery will not charge.
- Unit turned off, or will not charge.

### **Possible Cause**

- Battery not charged.
- Charger not plugged in.
- Surrounding air temperature too hot or too cold.
- Switch left in on position.
- Unit displays 4 flashing LEDs on the charging indicator.

### **Possible Solution**

- Check battery charging requirements.
- Plug charger into a working outlet. Refer to "Important Charging Notes" for more details.
- Check current at receptacle by plugging in a lamp or other appliance.
- Check to see if receptacle is connected to a light switch which turns power off when you turn out the lights.
- Move charger and tool to a surrounding air temperature of above 40 degrees F (4.5°C) or below 105 degrees F (+40.5°C).
- Ensure the on/off switch is in the off position.
- Charge fault, refer to "Charging Instructions". Temperature fault, allow unit to rest and cool down. Rotary brush jammed, refer to "Rotary brush removal instructions" and clear obstruction. Then restart the unit.

For assistance with your product, visit our website [www.blackanddecker.com](http://www.blackanddecker.com) for the location of the service center nearest you or call the BLACK+DECKER help line at **1-800-544-6986**.

## ENTRETIEN

N'utiliser qu'un détergent doux et un chiffon humide pour nettoyer l'outil. Ne jamais laisser de liquide pénétrer dans l'outil et n'immerger aucune partie de l'outil dans un liquide.

**IMPORTANT** : pour garantir la SECURITÉ et la FIABILITÉ du produit, les réparations, l'entretien et le réglage (autre que ceux énumérés dans ce mode d'emploi) doivent être réalisés par un centre de réparation autorisé ou tout autre centre de réparation professionnel, utilisant toujours des pièces de rechange identiques.

## ACCESSOIRES

### ⚠ AVERTISSEMENT :

l'utilisation de tout accessoire non recommandé avec cet outil pourrait s'avérer dangereuse.

Les accessoires recommandés pouvant être utilisés avec l'outil sont disponibles auprès de votre distributeur local ou centre de réparation autorisé. Pour tout renseignement concernant les accessoires, composez le : **1-800-544-6986**.

### Le sceau SRPRC®

Le sceau SRPRC® (Société de recyclage des piles rechargeables du Canada) apposé sur une pile au nickel-cadmium, à hydrure métallique de nickel ou au lithium-ion (ou un bloc-piles) indique que les coûts de recyclage de ces derniers en fin d'utilisation ont déjà été réglés par BLACK+DECKER. Dans certaines régions, la mise au rebut ou aux ordures municipales des piles au nickel-cadmium, à l'hydrure métallique de nickel ou au lithium-ion, est illégale ; le programme de l'Appel à Recycler® constitue donc une solution pratique et écologique.

Appel à Recycler Canada, Inc., en collaboration avec BLACK+DECKER et d'autres utilisateurs de piles, a mis sur pied de programme aux États-Unis et au Canada pour faciliter la collecte des piles au nickel-cadmium, à l'hydrure métallique de nickel ou au lithium-ion usagées. Aidez-nous à protéger l'environnement et à conserver nos ressources naturelles en renvoyant les piles au nickel-cadmium, à l'hydrure métallique de nickel ou au lithium-ion usagées à un centre de réparation autorisé BLACK+DECKER ou chez votre détaillant afin qu'elles y soient recyclées. On peut en outre se renseigner auprès d'un centre de recyclage local pour connaître d'autres sites les acceptant. SRPRC® est une marque déposée de l'Appel à Recycler Canada, Inc.



Cet appareil numérique de la classe B est conforme à la norme NMB-003 du Canada. Cet appareil est conforme aux dispositions du paragraphe 15 des règlements de la FCC. Son fonctionnement est régi par les deux conditions suivantes : (1) Cet appareil ne peut pas causer d'interférence nuisible et (2) cet appareil doit accepter toutes les interférences reçues, y compris celles qui risquent d'en gêner le fonctionnement.

**REMARQUE** : ce matériel a été testé et a été déclaré conforme aux limites en vigueur concernant les dispositifs numériques de classe B, en vertu de la partie 15 de la réglementation FCC. Ces limites visent à assurer une protection raisonnable contre tout brouillage nuisible dans une installation résidentielle. Ce matériel produit, consomme et peut émettre une énergie de radiofréquence et, s'il n'est pas installé et utilisé conformément aux directives qui l'accompagnent, il peut entraîner un brouillage nuisible des communications radio. Cependant, nous ne garantissons pas l'absence de brouillage dans tous les types d'environnement. Si, après avoir effectué une vérification en mettant l'appareil hors tension puis sous tension, l'utilisateur s'aperçoit que ce matériel provoque un brouillage nuisible à la réception des signaux de radio ou de télévision, il lui faudra essayer de corriger ce brouillage en prenant une ou plusieurs des mesures ci-dessous :

- Réorienter ou repositionner l'antenne de réception.
- Éloigner le plus possible le matériel du récepteur.
- Brancher le matériel dans une prise électrique située sur un circuit différent de celui du récepteur.
- Consulter le distributeur ou un technicien radio/télévision expérimenté pour obtenir de l'aide.

Tout changement ou toute modification à cet appareil qui n'est pas expressément approuvé par l'institution responsable de la conformité peut faire annuler le droit de l'utilisateur d'utiliser ce matériel. Cet appareil numérique de la classe B est conforme à la norme NMB-003 du Canada.

## INFORMATION SUR LES RÉPARATIONS

Tous les centres de réparation BLACK+DECKER sont dotés de personnel qualifié en matière d'outillage électrique; ils sont donc en mesure d'offrir à leur clientèle un service efficace et fiable. Que ce soit pour un avis technique, une réparation ou des pièces de rechange authentiques installées en usine, communiquer avec l'établissement BLACK+DECKER le plus près de chez vous. Pour trouver l'établissement de réparation de votre région, composer le numéro suivant : **1-800-544-6986** ou consulter le site [www.blackanddecker.com](http://www.blackanddecker.com)



## GARANTIE LIMITÉE DE DEUX ANS

Black & Decker (É.-U.) Inc. garantit que le produit est exempt de défauts de matériau et de fabrication pendant deux(2) ans à partir de la date d'achat, à condition que le produit soit utilisé en milieu domestique. La présente garantie limitée ne couvre pas les défaillances provoquées par un abus, un dommage accidentel ou des réparations ou tentatives de réparations effectuées par toute autre personne que le personnel de BLACK+DECKER et de ses centres de réparation agréés. Un produit défectueux qui remplit les conditions stipulées par la présente garantie sera remplacé ou réparé sans frais d'une des deux façons suivantes : La première façon consiste en un échange chez le détaillant où le produit a été acheté (à la condition que le magasin soit un détaillant participant). Tout retour doit se faire durant la période correspondant à la politique d'échange du détaillant. Une preuve d'achat peut être requise. Prière de vérifier la politique de retour du détaillant au sujet des délais impartis pour les retours ou les échanges. La

deuxième option est d'apporter ou d'envoyer le produit (en port payé) à un centre de réparation agréé ou à un centre de réparation BLACK+DECKER pour faire réparer ou échanger le produit, à la discrétion de BLACK+DECKER. Une preuve d'achat peut être requise. Les centres de réparation de BLACK+DECKER et les centres de réparation agréés sont répertoriés en ligne sur [www.blackanddecker.com](http://www.blackanddecker.com).

Cette garantie ne s'applique pas aux accessoires. Cette garantie accorde des droits légaux propres au propriétaire de l'outil. Ce dernier pourrait avoir d'autres droits selon l'État ou la province qu'il habite. Pour toute question, communiquer avec le directeur du centre de réparation BLACK+DECKER le plus près. Ce produit n'est pas destiné à un usage commercial. L'usage commercial de ce produit annule par conséquent cette garantie. Toutes autres garanties, expresses ou implicites, sont déclinées par la présente.

## DÉPANNAGE

### Problème

### Cause possible

### Solution possible

- |  |   |   |
|--|---|---|
| <ul style="list-style-type: none"><li>• L'appareil refuse de démarrer.</li><li>• La pile ne se charge pas.</li><br/><br/><br/><br/><br/><br/><br/><br/><br/><li>• L'appareil s'arrête ou ne se recharge pas.</li></ul> | <ul style="list-style-type: none"><li>• Pile non chargée.</li><br/><br/><br/><br/><br/><br/><br/><br/><br/><li>• Chargeur non branché.</li><br/><br/><br/><br/><br/><br/><br/><br/><br/><li>• Température ambiante trop chaude ou trop froide.</li><br/><li>• Faire glisser l'interrupteur vers la gauche, en position de marche.</li><li>• L'appareil affiche 4 voyants DEL clignotants sur le témoin de charge.</li></ul> | <ul style="list-style-type: none"><li>• Vérifier les exigences de charge pour la pile.</li><li>• Brancher le chargeur dans une prise qui fonctionne. Se reporter à « Remarques importantes de chargement » pour plus de renseignements.</li><li>• Vérifier le courant à la prise en branchant une lampe ou un autre appareil électrique.</li><li>• Vérifier si la prise est reliée à un interrupteur de lumière qui la met hors tension lorsque vous éteignez les lumières.</li><li>• Déplacer le chargeur et l'outil à une température ambiante de plus de 4.5 °C (40 °F) ou sous les 40.5 °C (105 °F).</li><li>• S'assurer que l'interrupteur marche/arrêt est en position d'arrêt.</li><br/><br/><br/><br/><br/><br/><br/><br/><br/><li>• Erreur de chargement, se reporter à la section « Charge du bloc-piles ». Erreur de surchauffe, laisser l'appareil reposer et refroidir. Brosse rotative bloquée, se reporter à la section « Retrait de la brosse rotative » pour éliminer l'obstruction. Puis remettre l'appareil en marche.</li></ul> |
|--|---|---|

Pour de l'aide avec l'outil, consulter notre site Web [www.blackanddecker.com](http://www.blackanddecker.com) pour l'emplacement du centre de réparation le plus près ou communiquer avec l'assistance BLACK+DECKER au 1-800-544-6986.

## MANTENIMIENTO

Para limpiar la herramienta, sólo utilice jabón suave y un paño húmedo. Nunca permita que penetre líquido dentro de la herramienta ni sumerja ninguna de las piezas en un líquido.

**IMPORTANTE:** Para garantizar la SEGURIDAD y la CONFIABILIDAD del producto, las reparaciones, el mantenimiento y los ajustes (los que no estén enumerados en este manual) deben ser realizados por los centros de mantenimiento autorizados u otro personal de mantenimiento calificado, y siempre deben utilizarse piezas de repuesto idénticas.

## ACCESORIOS

### ⚠ **ADVERTENCIA:**

El uso de accesorios no recomendados para utilizar con esta herramienta puede resultar peligroso.

Los accesorios que se recomiendan para la herramienta están disponibles en su distribuidor local o en el centro de mantenimiento autorizado. Si necesita asistencia en relación con los accesorios, por favor llame al: **1-800-544-6986**

### **El sello RBRC®**

El sello RBRC® (Rechargeable Battery Recycling Corporation) en las baterías (unidades de batería) de níquel cadmio, níquel e hidruro metálico o de iones de litio indica que el costo de reciclaje de estas baterías (o unidades de batería) al llegar al final de su vida de servicio ya ha sido pagado por BLACK+DECKER. En algunas áreas, es ilegal depositar baterías de níquel cadmio, níquel e hidruro metálico o de iones de litio gastadas en la basura o la corriente de residuos sólidos urbanos; el programa Call 2 Recycle® proporciona una alternativa ecológica. Call 2 Recycle, Inc., en cooperación con BLACK+DECKER y otros usuarios de baterías, han establecido programas en los Estados Unidos y Canadá para facilitar la recolección de baterías de níquel cadmio, níquel e hidruro metálico o de iones de litio gastadas. Al llevar sus baterías de níquel cadmio, níquel e hidruro metálico y de iones de litio gastadas a un centro de servicio autorizado por BLACK+DECKER o al minorista local para que sean recicladas, ayuda a proteger el medio ambiente y a conservar recursos naturales. También puede comunicarse con el centro de reciclaje de su localidad para mayor

información sobre dónde llevar sus baterías gastadas. RBRC® es una marca comercial registrada de Call 2 Recycle, Inc.

Este aparato digital Clase B cumple con la norma canadiense ICES-003.

Este mecanismo cumple con la parte 15 de las normas de la Comisión Federal de Comunicaciones de Estados Unidos (FCC). La operación está sujeta a las dos condiciones siguientes:

(1) Este mecanismo posiblemente no cause interferencia perjudicial; y  
(2) este mecanismo puede aceptar cualquier interferencia recibida, incluso interferencia que podría provocar una operación no deseada.

**NOTA:** Este equipo ha sido probado y se encontró que cumple con los límites para dispositivo digital Clase B, según la parte 15 de las normas de la FCC. Estos límites están diseñados para brindar protección razonable contra interferencia perjudicial en una instalación residencial. Este equipo genera, usa y puede irradiar energía en frecuencia de radio y, si no se instala y se usa de acuerdo con las instrucciones, puede provocar interferencia perjudicial en las comunicaciones de radio. Sin embargo, no hay garantía de que la interferencia no ocurra en una instalación en particular. Si este equipo provoca interferencia perjudicial en la recepción de radio o televisión, lo que se puede determinar al apagar y encender el equipo, el usuario debe tratar de corregir la interferencia mediante una o más de las siguientes medidas:

- Cambiar la orientación o la ubicación de la antena de recepción.
- Aumentar la separación entre el equipo y el receptor.
- Conectar el equipo a un tomacorriente sobre un circuito diferente de aquel al que está conectado el receptor.
- Consultar al vendedor o pedir la ayuda de un técnico en radio y televisión con experiencia.

Los cambios o las modificaciones que se le realicen a esta unidad sin aprobación expresa del tercero responsable del cumplimiento pueden anular la autorización del usuario para operar el equipo. Este aparato digital de la clase B se conforma con ICES-003 canadiense.



## INFORMACIÓN DE MANTENIMIENTO

Todos los Centros de servicio de Black & Decker cuentan con personal altamente capacitado dispuesto a brindar a todos los clientes un servicio eficiente y confiable en la reparación de herramientas eléctricas. Si necesita consejo técnico, reparaciones o piezas de repuesto originales de fábrica, póngase en contacto con el centro de servicio de BLACK+DECKER más cercano a su domicilio. Para ubicar su centro de servicio local, llame al

**1-800-544-6986** o visite nuestro sitio [www.blackanddecker.com](http://www.blackanddecker.com).

## GARANTÍA LIMITADA DE DOS AÑOS

Black & Decker (U.S.) Inc. garantiza que este producto está libre de defectos de material o mano de obra durante un período de dos (2) años desde la fecha de compra, siempre y cuando el producto se utilice en un entorno doméstico. Esta garantía limitada no cubre contra fallas debidas a mal uso, daño accidental o cuando se han realizado o intentado reparaciones por parte de cualquier otra persona ajena a BLACK+DECKER y sus centros de mantenimiento autorizados. Un producto defectuoso que cumple con las condiciones de la garantía establecidas en el presente documento será reemplazado o reparado sin costo de una dos maneras:

La primera, que únicamente dará lugar a intercambios, consiste en devolver el producto al comerciante minorista donde fue comprado (siempre y cuando la tienda sea un comerciante minorista participante). Las devoluciones deben realizarse dentro del período establecido

en la política para intercambios del comerciante minorista. Es posible que se requiera el comprobante de compra. Consulte al comerciante minorista sobre su política específica de devoluciones con respecto a los límites de tiempo para devoluciones o intercambios.

La segunda opción es llevar o enviar (pagado por adelantado) el producto a un centro de mantenimiento de propiedad o con autorización de BLACK+DECKER para su reparación o reemplazo a discreción de BLACK+DECKER. Es posible que se requiera un comprobante de compra. Los centros de mantenimiento de propiedad o con autorización de BLACK+DECKER se indican en línea en [www.blackanddecker.com](http://www.blackanddecker.com). Esta garantía no se aplica a los accesorios. Esta garantía le otorga derechos legales específicos y es posible que tenga otros derechos que varían de un estado a otro. En caso de que tenga alguna pregunta, comuníquese con el gerente del centro de mantenimiento de BLACK+DECKER más cercano a usted. Este producto no está diseñado para uso comercial y, en consecuencia, dicho uso comercial de este producto anulará la garantía. Por medio del presente documento, se declara la responsabilidad de todas las demás garantías, explícitas o implícitas.

**AMÉRICA LATINA:** Esta garantía no se aplica a productos vendidos en América Latina. Para los productos que se venden en América Latina, consulte la información de garantía específica del país contenida en el empaque, llame a la compañía local o visite el sitio web para obtener dicha información.

## DETECCIÓN DE PROBLEMAS

<b>Problema</b>	<b>Causa posible</b>	<b>Solución posible</b>
<ul style="list-style-type: none"><li>• La unidad no enciende.</li><li>• La batería no carga.</li></ul>	<ul style="list-style-type: none"><li>• La batería no carga.</li><li>• El cargador no está enchufado.</li></ul>	<ul style="list-style-type: none"><li>• Verifique los requisitos de carga de la batería.</li><li>• Enchufe el cargador en un tomacorriente que funcione.</li></ul> <p>Para conocer más detalles, consulte "Notas importantes sobre la carga".</p> <ul style="list-style-type: none"><li>• Compruebe la corriente en el tomacorriente enchufando una lámpara u otro aparato.</li><li>• Verifique si el tomacorriente está conectado a un interruptor que corta la energía cuando usted apaga la luz.</li></ul>
	<ul style="list-style-type: none"><li>• Temperatura ambiental demasiado caliente o demasiado fría.</li><li>• Se dejó el interruptor en posición de encendido.</li></ul>	<ul style="list-style-type: none"><li>• Mueva el cargador y la herramienta a un ambiente con una temperatura superior a 4.5 °C (40 °F) o inferior a 40.5 °C (105 °F).</li><li>• Asegúrese de que el interruptor de encendido/apagado esté en la posición de apagado.</li></ul>
<ul style="list-style-type: none"><li>• La unidad se apagó o no se carga.</li></ul>	<ul style="list-style-type: none"><li>• La unidad muestra 4 LED parpadeantes en el indicador de carga.</li></ul>	<ul style="list-style-type: none"><li>• Falla de carga, consulte las "Instrucciones de carga". Falla de temperatura, deje que la unidad descansa y se enfríe. El cepillo giratorio está atascado, consulte las "Instrucciones de extracción del cepillo giratorio" y despeje la obstrucción. Luego vuelva a poner en funcionamiento la unidad.</li></ul>

### Solamente para Propósitos de México

Para conocer la ubicación del centro de servicio más cercano a fin de recibir ayuda con su producto, visite nuestro sitio Web [www.blackanddecker.com.mx](http://www.blackanddecker.com.mx) o llame a la línea de ayuda BLACK+DECKER al **01 800 847 2309/01 800 847 2312**.

**· GARANTÍA BLACK+DECKER · BLACK+DECKER WARRANTY  
· SOLAMENTE PARA PROPOSITOS DE MEXICO**

---

Distributor Name · **Sello firma del distribuidor**

---

Date of purchase · **Fecha de compra**

**Invoice No. · No. de factura**

---

**PRODUCT INFORMATION · IDENTIFICACIÓN DEL PRODUCTO**

---

Cat. No. · **Catalogo ó Modelo**

**Serial Number · No. de serie**

Name · **Nombre**

**Last Name · Apellido**

---

Address · **Dirección**

---

City · **Ciudad**

**State · Estado**

---

Postal Code · **Código Postal**

**Country · País**

---

Telephone · **No. Teléfono**

---

**2 AÑOS DE GARANTIA**

Este producto cuenta con dos años de garantía a partir de la fecha de compra contra cualquier defecto de su funcionamiento, así como cualquier falla debido a materiales empleados para su fabricación ó mano de obra defectuosa.

Nuestra garantía incluye la reparación o reposición del producto y/o componentes sin cargo alguno para el cliente incluyendo la mano de obra, esta incluye los gastos de trasportación erogados para lograr cumplimiento de esta garantía en los domicilios diversos señalados. Para hacer efectiva esta garantía deberá presentar su herramienta y esta póliza sellada por el establecimiento comercial donde se adquirió el producto. Nos comprometemos a entregar el producto en un lapso no mayor a 30 días hábiles contados a partir de la fecha de recepción del mismo en nuestros talleres de servicio autorizados.

**ESTA GARANTIA NO APLICA CUANDO:**

El producto se hubiese utilizado en condiciones distintas a las normales.El producto no hubiese sido operado de acuerdo con el instructivo de uso que se acompaña.

El producto hubiese sido alterado o reparado por personas no autorizadas por nosotros.

Importador: Black & Decker S.A. de .C.V  
Bosque de Cidros Acceso Radiatas No.42  
3ra.Seccion de Bosques de las lomas  
C.P.05120, Mexico, D.F.  
Tel: (01 55) 5326 7100



**Grupo Realsa en herramientas,  
S.A. de C.V.**

Súper Manzana 69 MZ.01 Lote 30  
(Av. Torcasita)  
Col. Puerto Juárez  
Cancún, Quintana Roo  
Tel. 01 998 884 72 27

**Ferre Pat de Puebla, S.A. de C.V.**

16 de Septiembre No. 6149  
Col. El Cerrito  
Puebla, Puebla, Tel. 01 222 264 12 12

**Ferre Pat de Puebla, S.A. de C.V.**

Ejército Mexicano No. 15  
Col. Ejido 1ro. de Mayo  
Boca del Río, Veracruz  
Tel. 01 229 167 89 89

**Servicio de Fabrica BLACK+DECKER,  
S.A. de C.V.**

Lázaro Cardenas No. 18  
Col. Obrera  
Distrito Federal, Tel. 55 88 95 02

**Representaciones Industriales Robles,  
S.A. de C.V.**

Tezozomoc No. 89  
Col. La Preciosa  
Distrito Federal, Tel. 55 61 86 82

**Gpo. Comercial de Htas. y Refacciones  
de Occidente, S.A. de C.V.**

Av. La Paz No. 1779  
Col. Americana, S. Juárez  
Guadalajara, Jalisco  
Tel. 01 33 38 25 69 78

**Herramientas y Equipos Profesionales**

Av. Colón 2915 Ote.  
Col. Francisco I. Madero  
Monterrey, Nvo. León  
Tel. 01 81 83 54 60 06

**Htas. Portátiles de Chihuahua,  
S.A. de C.V.**

Av. Universidad No. 2903  
Col. Fracc. Universidad  
Chihuahua, Chihuahua  
Tel. 01 614 413 64 04

**Fernando González Armenta**

Bolivia No. 605  
Col. Felipe Carrillo Puerto  
Cd. Madero, Tamaulipas  
Tel. 01 833 221 34 50

**Perfiles y Herramientas de Morelia**

Gertrudis Bocanegra No. 898  
Col. Ventura Puente  
Morelia, Michoacán  
Tel. 01 443 313 85 50

**Enrique Robles**

Av. de la Solidaridad No. 12713  
Col. La Pradera  
Irapuato, Guanajuato  
Tel. 01 462 626 67 39

**Hernández Martínez Jeanette**

Prolongación Corregidora Nte. No. 1104  
Col. Arboledas  
Querétaro, Qro.  
Tel. 01 442 245 25 80

**PARA OTRAS LOCALIDADES LLAME AL 01 800 847 2309 o 01 800 847 2312.**

Imported by  
Black & Decker (U.S.) Inc.,  
701 E. Joppa Rd.  
Towson, MD 21286 U.S.A.

Imported by / Importé par  
Black & Decker Canada Inc.  
100 Central Ave.  
Brockville (Ontario) K6V 5W6

BLACK & DECKER S.A. DE C.V.  
BOSQUES DE CIDROS ACCESO RADIATAS NO. 42  
COL. BOSQUES DE LAS LOMAS.  
05120 MÉXICO, D.F.  
TEL. (01 55) 5326 7100  
01 800 847 2309/01 800 847 2312



Cat. No. HHSV320J32, HSV420J42, HSV520J01

Form No. 90632057

January 2016

Copyright© 2016 BLACK & DECKER

Printed in China

## Free Manuals Download Website

<http://myh66.com>

<http://usermanuals.us>

<http://www.somanuals.com>

<http://www.4manuals.cc>

<http://www.manual-lib.com>

<http://www.404manual.com>

<http://www.luxmanual.com>

<http://aubethermostatmanual.com>

Golf course search by state

<http://golfingnear.com>

Email search by domain

<http://emailbydomain.com>

Auto manuals search

<http://auto.somanuals.com>

TV manuals search

<http://tv.somanuals.com>