

BLACK+ DECKER™

CORDLESS 2-IN-1 STICK VAC

INSTRUCTION MANUAL

CATALOG NUMBER
HSVJ415JMPS
HSVJ520JMHS
HSVJ520JS

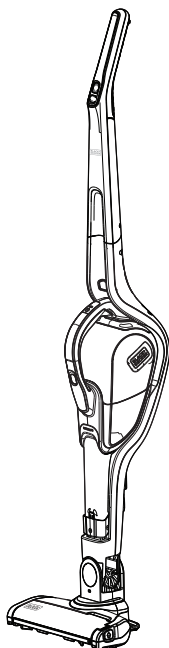

Thank you for choosing BLACK+DECKER!

PLEASE READ BEFORE RETURNING THIS PRODUCT FOR ANY REASON.

If you have a question or experience a problem with your BLACK+DECKER purchase, go to <http://www.blackanddecker.com/instantanswers>

If you can't find the answer or do not have access to the Internet, call 1-800-544-6986 from 8 a.m. to 5 p.m. EST Mon. - Fri. to speak with an agent.

Please have the catalog number available when you call.

SAVE THIS MANUAL FOR FUTURE REFERENCE.

VEA EL ESPAÑOL EN LA CONTRAPORTADA.

INSTRUCTIVO DE OPERACIÓN, CENTROS DE SERVICIO Y PÓLIZA DE GARANTÍA.

ADVERTENCIA: LÉASE ESTE INSTRUCTIVO ANTES DE USAR EL PRODUCTO.

To register your new product, call 1-800-544-6986
or visit www.BlackandDecker.com/NewOwner

SAFETY GUIDELINES - DEFINITIONS

It is important for you to read and understand this manual. The information it contains relates to protecting **YOUR SAFETY and PREVENTING PROBLEMS**. The symbols below are used to help you recognize this information.

⚠ DANGER: Indicates an imminently hazardous situation which, if not avoided, will result in death or serious injury.

⚠ WARNING: Indicates a potentially hazardous situation which, if not avoided, could result in death or serious injury.

⚠ CAUTION: Indicates a potentially hazardous situation which, if not avoided, may result in minor or moderate injury.

NOTICE: Used without the safety alert symbol indicates potentially hazardous situation which, if not avoided, may result in property damage.

IMPORTANT SAFETY INSTRUCTIONS

When using an electrical appliances, basic precautions should always be followed, including the following:

READ ALL INSTRUCTIONS BEFORE USING THIS APPLIANCE.

⚠ WARNING: Read all safety warnings and all instructions. Failure to follow the warnings and instructions listed below may result in electric shock, fire and/or serious injury.

⚠ WARNING: Some household dust contains chemicals known to the State of California to cause cancer, birth defects or other reproductive harm such as asbestos and lead in lead based paint.

⚠ WARNING: To reduce the risk of fire, electrical shock or injury:

- **⚠ WARNING:** To reduce the risk of electric shock – Do not use outdoors or on wet surfaces.
- Do not allow to be used as a toy. Close attention is necessary when used by or near children.
- Use only as described in this manual. Use only manufacturer's recommended attachments.
- Do not use with damaged cord or plug. If appliance is not working as it should, has been dropped, damaged, left outdoors, or dropped into water, return it to a service center.
- Do not pull or carry by cord, use cord as a handle, close a door on cord, or pull cord around sharp edges or corners. Do not run appliance over cord. Keep cord away from heated surfaces.
- Do not unplug by pulling on cord. To unplug, grasp the plug, not the cord.
- Do not handle charger, including charger plug, and charger terminals with wet hands.
- Do not put any object into openings. Do not use with any opening blocked; keep

free of dust, lint, hair, and anything that may reduce air flow.

- Keep hair, loose clothing, fingers, and all parts of body away from openings and moving parts.
- Use extra care when cleaning on stairs.
- Do not use to pick up flammable or combustible liquids, such as gasoline, or use in areas where they may be present.
- Do not pick up anything that is burning or smoking, such as cigarettes, matches, or hot ashes.
- Do not use without dust bag and/or filters in place.
- Do not charge the unit outdoors.
- Use only the charger supplied by the manufacturer to recharge.
- Do not incinerate the appliance even if it is severely damaged. The batteries can explode in a fire.
- This appliance is intended for household use only and not for commercial or industrial use.
- Shock Hazard. To protect against risk of electrical shock, do not put unit or charging base in water or other liquid.
- Do not allow the cord to hang over the edge of a table or counter or touch hot surfaces. The unit should be placed or mounted away from sinks and hot surfaces.
- Plug the charger directly into an electrical outlet.
- Use the charger only in a standard electrical outlet (120V/60Hz).
- Unplug the charger from outlet before any routine cleaning or maintenance.
- This product includes rechargeable lithium-ion batteries. Do not incinerate batteries as they will explode at high temperatures.
- Do not look into the air vents when the unit is switched on, as sometimes there is a possibility of small debris being discharged from the air vents, especially after cleaning / replacement of the filters as debris inside the unit can be disturbed.

ADDITIONAL SAFETY WARNINGS

- a) **Prevent unintentional starting. Ensure the switch is in the off-position before connecting to battery pack, picking up or carrying the appliance.** Carrying the appliance with your finger on the switch or energizing appliance that have the switch on invites accidents.
- b) **Recharge only with the charger specified by the manufacturer.** A charger that is suitable for one type of battery pack may create a risk of fire when used with another battery pack.
- c) **Under abusive conditions, liquid may be ejected from the battery; avoid contact. If contact accidentally occurs, flush with water. If liquid contacts eyes, additionally seek medical help.** Liquid ejected from the battery may cause irritation or burns.
- d) **Do not use a battery pack or appliance that is damaged or modified.** Damaged or modified batteries may exhibit unpredictable behavior resulting in fire, explosion or risk of injury.
- e) **Do not expose a battery pack or appliance to fire or excessive temperature.** Exposure to fire or temperature above 266°F (130°C) may cause explosion.
- f) **Have servicing performed by a qualified repair person using only identical replacement parts.** This will ensure that the safety of the product is maintained.

⚠ WARNING: Do not attempt to modify or repair the appliance

FUNCTIONAL DESCRIPTION

1. On/off power button
2. Handle
3. Nozzle
4. Extendable crevice tool
5. Crevice tool release button
6. LED BATTERYSENSE
7. LED POWERBOOST indicator
8. Dust bowl
9. Dust bowl release button
10. FILTERSENSE LED
11. Brush tool
12. Stick vac on/off button
13. Rotary brush on/off button
14. Hand vac release button
15. Stick vacuum chassis
16. Floor head

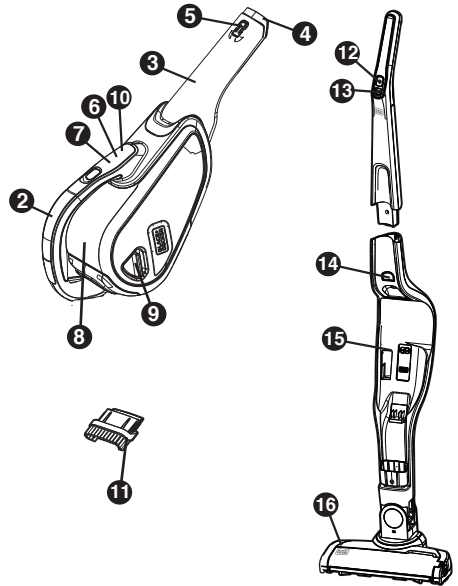

SAVE THESE INSTRUCTIONS

Symbols

- The label on your tool may include the following symbols. The symbols and their definitions are as follows:
 - V..... volts
 - A..... amperes
 - Hz..... hertz
 - W..... watts
 - min minutes
 - ~ or AC..... alternating current
 - == or DC .. direct current
 - n_o..... no load speed
 - Ⓜ Class I Construction (grounded)
 - ⊕ earthing terminal
 - ⚠ safety alert symbol
 - Ⓜ Class II Construction (double insulated)
 - .../min or rpm... revolutions or reciprocation per minute

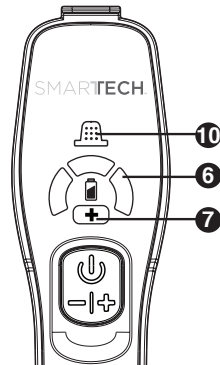

Assembly

- Slide the handle into the base of the vacuum as shown in **Figure A**.

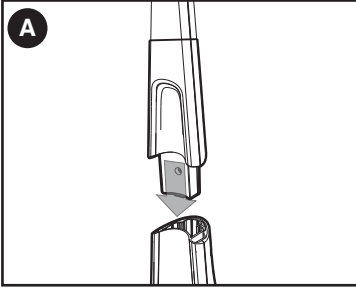

- Fasten the two parts together with the supplied screw as shown in **Figure B**. Ensure vacuum is assembled securely.

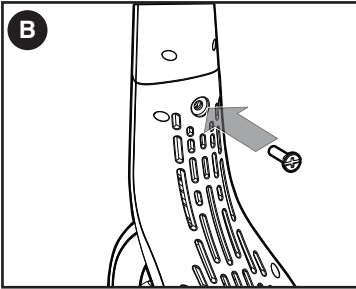

- Slide the nozzle (3) of the hand vac into the bottom of the chassis (15) and push the vac fully into the chassis until you hear a snap as shown in **Figure C**.
- To remove, depress the hand vac release button (14) and pull the hand vac out.

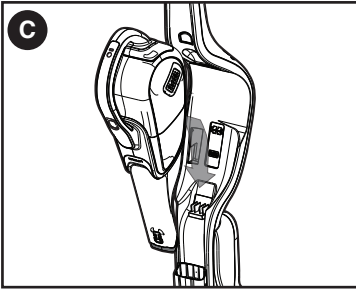

Charging the battery

- Before first use, the battery must be charged for at least 4 hours.
- Plug the jack plug of the charger into the charging socket of the tool as shown in **Figure D**. Plug the charger into any standard 120 Volt 60 Hz electrical outlet.





⚠ WARNING: Before charging, be sure to empty all contents and dry thoroughly if needed to avoid damage to your appliance.

NOTE: While charging, the charger may

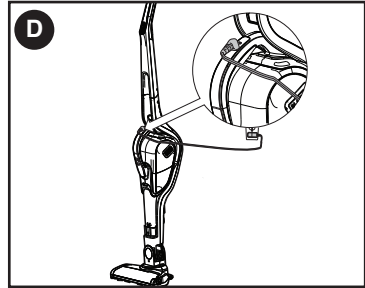
become warm. This is normal and does not indicate a problem. The appliance can be left connected to the charger indefinitely.

⚠ WARNING: Do not charge the battery at ambient temperatures below 50 °F or above 104 °F.



LED Patterns	
	Charging
	Battery Fault
	Charger Fault
	Battery Hot

Switching on and off

- To switch the appliance on, depress the on/off button (1 or 12) as shown in **Figures E and F**. The battery indicator LED will illuminate and vacuum will begin in the low-speed mode.
- Depress the button a second time to engage the POWERBOOST mode. The green LED will also illuminate, indicating the vacuum is in the higher-speed mode.
- To switch the appliance off, depress the button a third time.

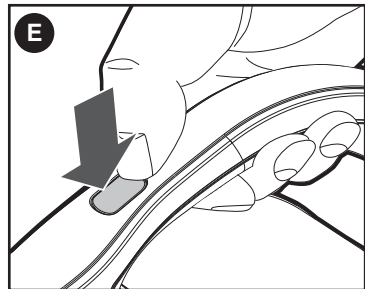

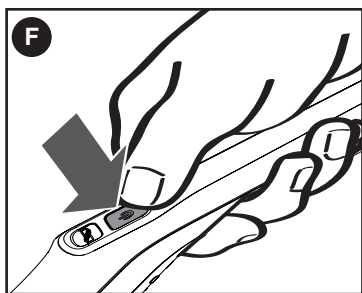

POWERBOOST mode

The green LED will illuminate when the appliance is in POWERBOOST mode. The vacuum will operate at a higher suction level to pick up debris that requires more power.

FILTERSENSE

Whenever a filter is blocked and needs cleaning, the red LED in the handle will illuminate. Clean dust from filter (See "Cleaning the Dust Bowl and Filter" section).

Rotary brush

To engage the rotary brush inside the floor head (16), depress the rotary brush on/off button (13) as shown in **Figure G**.

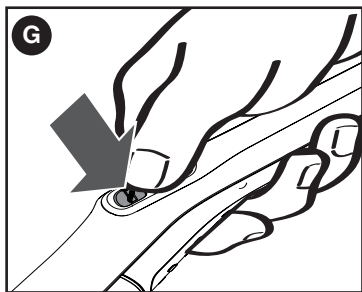

Nozzle / Accessories

- A crevice tool (4) is built into the nozzle (3). Extend the crevice tool as shown in **Figure H**, until it clicks in place.
- To shorten the crevice tool, depress the crevice tool release button (5) as shown in **Figure I** and slide the crevice tool into the nozzle.
- The brush tool (11) can be fitted into the nozzle for dusting and upholstery cleaning.

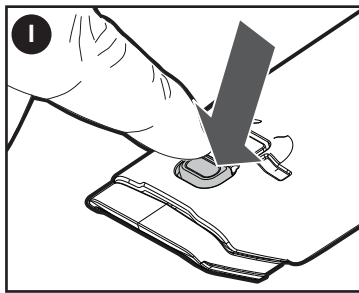
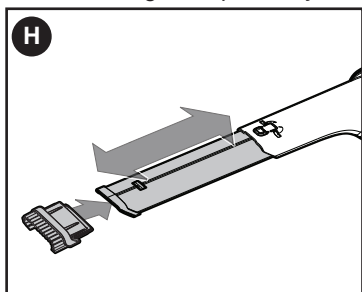

AUTOSENSE

The appliance is fitted with a unique floor sense feature. It will automatically switch between low and high mode when you are vacuuming between a hard floor and a thick pile carpet.

- To operate the floor sense feature, depress the power button (1 or 12) once. The feature will automatically detect the service that is being vacuumed.

NOTE: Once the power button is depressed twice, the vacuum will only operate in BOOST mode.

Removing and clearing the beater bars

- Depress the beater bar release button (17) as shown in **Figure J**.

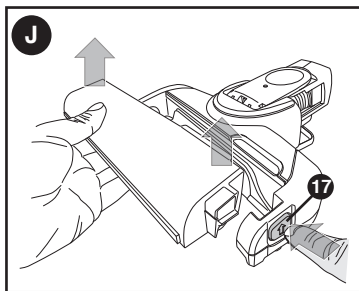

- The rotary brush (18) can now be removed. The end pieces are removable, allowing you to clear the brushes from any hair or other debris that has accumulated during use (**Figure K**).

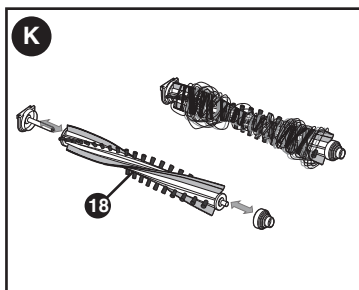

Dry pick up

- For everyday spills of dry material.
- Do not fill the dust bowl (8) beyond the end of the intake chute.

Optimizing the suction force

In order to keep the suction force optimised, the filters must be cleared regularly during use.

EMPTYING AND CLEANING THE PRODUCT

Removing the dust bowl and filters - Figures L & M

⚠ WARNING: The filters are reusable and should be cleaned regularly.

- Press the dust bowl release button (9) as shown in the insert of **Figure L**, then pull the dust bowl (8) straight off as shown in **Figure L**.

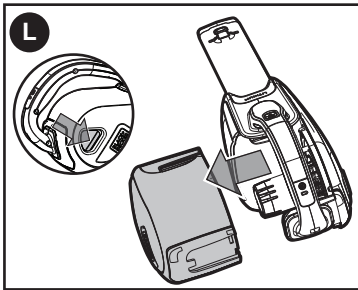

- While holding the dust bowl over a bin or sink, pull out the filter (19) to empty the contents as shown in **Figure M**.

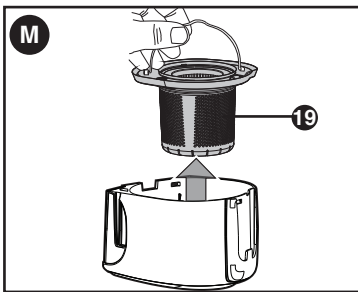

- To replace the dust bowl, push it back onto the appliance until it clicks firmly into place.

⚠ WARNING: Never use the appliance without the filters. Optimum dust collection will only be achieved with clean filters.

Cleaning the Dust Bowl and Filter

- The dust bowl and filter can be washed in warm soapy water.
- Make sure the filter and the dust bowl are dry before refitting.

For a more thorough cleaning

- Remove the dust bowl and filter assembly as described above.
- To separate the plastic filter (20) from the cloth filter (21), twist the plastic filter in a counterclockwise direction and lift it off of the cloth filter as shown in **Figure N**.
- Shake or lightly brush any loose dust off both filters.

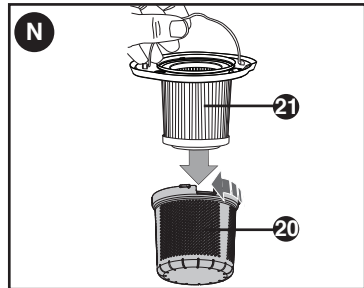

- The dust bowls and filters can be washed in warm soapy water. Allow to dry before placing back into the vac.
- To replace the filters, slide the outer plastic filter over the cloth filter.
- Align the wings of the plastic filter with the slots in the cloth filter and twist in a clockwise direction.
- Place filters back into the bowl pressing firmly to ensure a secure fit.
- To replace dust bowl, place it back onto the handle until it "clicks" firmly into position.

IMPORTANT: Maximum dust collection will only be obtained with a clean filter and an empty dust bowl. If dust begins to fall back out of the product after it is switched off, this indicates that the bowl is full and requires emptying.

- Wash the filters regularly using warm, soapy water and ensure that they are completely dry before using again. The cleaner the filter is, the better the product will perform.
- It is very important that the filter is correctly in position before use.

Scented filter

BEFORE FIRST USE - remove bag from the scented pre-filter. Reassemble per instructions above.

When the vacuum is turned on, the plastic scented filter will emit an aroma to freshen the air.

⚠ ⚠ ⚠ WARNING:

- May cause mild skin irritation. Please ensure you wear gloves when handling the scented filter.
- Toxic to aquatic life.
- Harmful to aquatic life with long

lasting effects.

- Avoid release to the environment.
- Dispose of content / container to an approved waste disposal plant.

NOTE: When the plastic scented filter no longer lets off the aroma, it can be an indication that the filter needs to be replaced. See below for information on replacement filters.

Replacing the filters

The filters should be replaced every 6 to 9 months and whenever worn or damaged. Replacement filters are available from your BLACK+DECKER dealer.

Catalog numbers:

- Scented plastic pre-filter: VSPF10xx*
- Pleated filter: VPF20

*XX is a placeholder for the two-digit number that indicates the plastic scented filter's specific scent.

MAINTENANCE

Use only mild soap and damp cloth to clean the vac. Never let any liquid get inside the vac; never immerse any part of the vac into a liquid.

⚠ WARNING: Make sure the vacuum is completely dry before using it.

IMPORTANT: To assure product SAFETY and RELIABILITY, repairs, maintenance and adjustment (other than those listed in this manual) should be performed by authorized service centers or other qualified service organizations, always using identical replacement parts.

The RBRC™ Seal

The RBRC® (Rechargeable Battery Recycling Corporation) Seal on the lithium-ion batteries (or battery packs) indicates that the costs to recycle these batteries (or battery packs) at the end of their useful life have already been paid by BLACK+DECKER. In some areas, it is illegal to place spent lithium-ion batteries in the trash or municipal solid waste stream and the Call 2 Recycle® program provides an environmentally conscious alternative. Call 2 Recycle, Inc., in cooperation with BLACK+DECKER and other battery users, has established the program in the United States and Canada to facilitate the collection of spent lithium-ion batteries. Help protect our environment and conserve natural resources by returning the spent nickel cadmium, nickel metal hydride or lithium-ion batteries to an authorized BLACK+DECKER service center or to your local retailer for recycling. You may also contact your local recycling center for information on where to drop off the spent battery. RBRC® is a registered trademark of Call 2 Recycle, Inc.



Accessories

Recommended accessories for use with your appliance are available from your local dealer or authorized service center. If you need assistance regarding accessories, please call: **1-800-544-6986**.

⚠ WARNING: The use of any accessory not recommended for use with this appliance could be hazardous.

This Class B digital apparatus complies with Canadian ICES-003. This device complies with part 15 of the FCC rules. Operation is subject to the following two conditions: (1) This device may not cause harmful interference, and (2) this device must accept any interference received, including interference that may cause undesired operation.

NOTE: This equipment has been tested and found to comply with the limits for a Class B digital device, pursuant to Part 15 of the FCC Rules. These limits are designed to provide reasonable protection against harmful interference in a residential installation. This equipment generates, uses and can radiate radio frequency energy and, if not installed and used in accordance with the instructions, may cause harmful interference to radio communications. However, there is no guarantee that interference will not occur in a particular installation.

If this equipment does cause harmful interference to radio or television reception, which can be determined by turning the equipment off and on, the user is encouraged to try to correct the interference by one or more of the following measures:

- Reorient or relocate the receiving antenna.
- Increase the separation between the equipment and receiver.
- Connect the equipment into an outlet on a circuit different from that to which the receiver is connected.
- Consult the dealer or an experienced radio/TV technician for help.

Changes or modifications to this unit not expressly approved by the party responsible for compliance could void the user's authority to operate the equipment. This Class B digital apparatus complies with Canadian ICES-003.

TWO-YEAR LIMITED WARRANTY

Black & Decker (U.S.) Inc. warrants this product to be free from defects in material or workmanship for a period of two (2) years following the date of purchase, provided that the product is used in a home environment.

This limited warranty does not cover failures due to abuse, accidental damage or when repairs have been made or attempted by anyone other than BLACK+DECKER and its Authorized Service Centers. A defective product meeting the warranty conditions set forth herein will be replaced or repaired at no charge in either of two ways:

The first, which will result in exchanges only, is to return the product to the retailer from whom it was purchased (provided that the store is a participating retailer). Returns should be made within the time period of the retailer's policy for exchanges. Proof of purchase may be required. Please check with the retailer for its specific return policy regarding time limits for returns or exchanges. The second option is to take or send the product (prepaid) to a BLACK+DECKER owned or authorized Service Center for repair or replacement at BLACK+DECKER's option. Proof of purchase may be required. BLACK+DECKER owned and authorized service centers are listed online at

www.blackanddecker.com.

This warranty does not apply to accessories. This warranty gives you specific legal rights and you may have other rights which vary from state to state. Should you have any questions, contact the manager of your nearest BLACK+DECKER Service Center. This product is not intended for commercial use, and accordingly, such commercial use of this product will void this warranty. All other guarantees, express or implied, are hereby disclaimed.

LATIN AMERICA: This warranty does not apply to products sold in Latin America. For products sold in Latin America, check country specific warranty information contained in the packaging, call the local company or see the website for such information.

FREE WARNING LABEL

REPLACEMENT: If your warning labels become illegible or are missing, call **1-800-544-6986** for a free replacement.

Imported by
Black & Decker (U.S.) Inc.,
701 E. Joppa Rd.
Towson, MD 21286 U.S.A.



BLACK+ DECKER™

SANS FIL 2 EN 1 BÂTON VAC

MODE D'EMPLOI

NUMERO DE CATALOGUE

HSVJ415JMPS, HSVJ520JMHS, HSVJ520JS

Merci d'avoir choisi BLACK+DECKER! Consulter le site Web www.BlackandDecker.com/NewOwner pour enregistrer votre nouveau produit. **À LIRE AVANT DE RETOURNER CE PRODUIT POUR QUELQUE RAISON QUE CE SOIT :**

Si des questions ou des problèmes surgissent après l'achat d'un produit BLACK+DECKER, consulter le site Web www.blackanddecker.com/instantanswers pour obtenir des réponses instantanément 24 heures par jour. Si la réponse est introuvable ou en l'absence d'accès à l'Internet, composer le 1 800 544-6986 de 8 h à 17 h HNE, du lundi au vendredi, pour parler avec un agent. Prière d'avoir le numéro de catalogue sous la main lors de l'appel.

Pour l'achat d'un filtre de rechange composer le 1-888-678-7278

CONSERVER CE MODE D'EMPLOI POUR UN USAGE ULTÉRIEUR.

Consulter le site Web www.BlackandDecker.com/NewOwner pour enregistrer votre nouveau produit.

LIGNES DIRECTRICES EN MATIÈRE DE SÉCURITÉ - DÉFINITIONS

Il est important que vous lisiez et compreniez ce mode d'emploi. Les informations qu'il contient concernent VOTRE SÉCURITÉ et visent à ÉVITER TOUT PROBLÈME. Les symboles ci-dessous servent à vous aider à reconnaître cette information.

⚠ DANGER : Indique une situation dangereuse imminente qui, si elle n'est pas évitée, causera la mort ou des graves blessures.

⚠ AVERTISSEMENT : Indique une situation potentiellement dangereuse qui, si elle n'est pas évitée, pourrait causer la mort ou de graves blessures.

⚠ MISE EN GARDE : Indique une situation potentiellement dangereuse qui, si elle n'est pas évitée, pourrait causer des blessures mineures ou modérées.

MISE EN GARDE : Utilisé sans le symbole d'alerte à la sécurité, indique une situation potentiellement dangereuse qui, si elle n'est pas évitée, peut résulter en des dommages à la propriété.

CONSIGNES DE SÉCURITÉ IMPORTANTES

Lors de l'utilisation d'appareils électriques, toujours observer des précautions de base, notamment les suivantes :

LIRE TOUTES LES CONSIGNES AVANT D'UTILISER L'APPAREIL ÉLECTRIQUE.

⚠ **AVERTISSEMENT** : Lire tous les avertissements de sécurité et toutes les consignes. Le non-respect des avertissements et des directives ci-dessous peut entraîner des risques de choc électrique, d'incendie ou de blessures graves.

⚠ **AVERTISSEMENT** : Certaines poussières domestiques contiennent des produits chimiques identifiés par l'État de Californie comme pouvant causer le cancer, des anomalies congénitales et d'autres dangers pour la reproduction, tels que l'amiante et le plomb contenu dans les peintures au plomb.

⚠ **AVERTISSEMENT** : Pour réduire les risques d'incendie, de choc électrique ou de blessures :

⚠ **AVERTISSEMENT** : Afin de réduire le risque de choc électrique, ne pas utiliser à l'extérieur ou sur une surface mouillée.

- Ne pas permettre l'utilisation de l'appareil comme jouet. Une étroite surveillance est nécessaire si l'appareil est utilisé par des enfants ou près de ceux-ci.
- Utiliser l'appareil uniquement selon les indications données dans le présent manuel. Utiliser uniquement les accessoires recommandés par le fabricant.
- Ne pas utiliser l'appareil si sa fiche ou son cordon est endommagé. Si un appareil ne fonctionne pas comme il devrait, s'il est tombé au sol ou dans l'eau, s'il est endommagé ou s'il a été laissé à l'extérieur, l'envoyer à un centre de réparation.
- Ne pas tirer sur le cordon, ni transporter l'outil par le cordon, ne pas utiliser le cordon comme poignée, ni fermer une porte dessus, ni tirer le cordon contre des bords tranchants ou des coins. Ne pas passer l'appareil sur le cordon. Tenir le cordon éloigné des surfaces chauffées.
- Ne pas débrancher l'appareil en tirant sur son cordon. Pour le débrancher, saisir la fiche et non le cordon.
- Ne pas manipuler la fiche si vous avez les mains mouillées.
- Ne pas insérer d'objet dans les ouvertures de l'appareil. Ne pas utiliser l'appareil si ses ouvertures sont bouchées; les tenir exemptes de poussière, de peluche, de cheveux et de toute chose pouvant réduire la circulation d'air.

- Tenir les cheveux, les vêtements, les doigts et toutes les parties du corps à distance des ouvertures et des pièces mobiles.
- Être très prudent lors du nettoyage des escaliers.
- Ne pas utiliser cet appareil pour ramasser des liquides inflammables ou des combustibles comme de l'essence et ne pas l'utiliser dans les endroits où ces substances sont présentes.
- Ne pas ramasser de matières brûlantes ou fumantes comme des cigarettes, des allumettes ou des cendres chaudes.
- Utiliser uniquement l'appareil si le sac à poussière, les filtres ou les deux sont en place.
- Ne pas charger l'appareil à l'extérieur.
- L'appareil est conçu pour une utilisation domestique seulement et non industrielle ou commerciale.
- Risque de décharge électrique. Afin de se protéger contre les risques de décharge électrique, ne pas immerger l'appareil dans l'eau ou tout autre liquide.
- Ne pas laisser le cordon pendre sur le bord d'une table ou d'un comptoir, ni toucher des surfaces chaudes. L'appareil doit être placé ou fixé loin de tout évier et de toute surface chaude.
- Brancher l'appareil directement dans une prise électrique.
- Brancher uniquement l'appareil dans une prise électrique d'automobile standard.
- Débrancher l'appareil avant tout nettoyage ou entretien de routine.
- Ne pas regarder dans les événements lorsque l'appareil est en marche, car il arrive parfois que de petits débris s'en échappent, surtout après un nettoyage ou un remplacement de filtre qui aurait tendance à les libérer.

CONSIGNES DE SÉCURITÉ ADDITIONNELLES

- a) **Prévenir tout démarrage accidentel.**
S'assurer que l'interrupteur est en position d'arrêt avant de connecter l'appareil à un bloc-piles, et avant de le saisir ou de le transporter. Transporter un appareil le doigt sur l'interrupteur, ou l'alimenter alors que l'interrupteur est en position de marche, invite les accidents.
- b) **Le recharger seulement avec le chargeur spécifié par le fabricant.**
Un chargeur propre à un type de bloc-piles peut créer des risques d'incendie lorsqu'utilisé avec d'autres blocs-piles.
- c) **Sous certaines conditions inappropriées, le bloc-piles pourra perdre du liquide. Éviter tout contact avec ce liquide. Si cela se produisait, rincer à l'eau claire. En cas de contact oculaire, consulter aussi un médecin. Le liquide perdu par le bloc-piles peut causer irritations ou brûlures.**

- d) **Ne pas utiliser un bloc-piles ou un appareil endommagé ou modifié.** Un bloc-piles endommagé ou modifié pourrait se comporter de façon imprévisible et poser des risques d'incendie, d'explosion ou de dommages corporels.
- e) **Ne pas exposer un bloc-piles ou un appareil au feu, ou à des températures excessives.** Toute exposition au feu ou à des températures supérieures à 130 °C (266 °F) pose des risques d'explosion.
- f) **Faire entretenir cet appareil par un réparateur qualifié qui n'utilisera que des pièces de rechange identiques.** Cela permettra d'assurer l'intégrité du produit et la sécurité de l'utilisateur.

AVERTISSEMENT : ne pas tenter de modifier ou réparer l'appareil.

CONSERVER CES DIRECTIVES

Symboles

- L'étiquette apposée sur votre outil pourrait comprendre les symboles suivants. Les symboles et leurs définitions sont indiqués ci-après :

V.....	volts
A.....	ampères
Hz.....	hertz
W.....	watts
min.....	minutes
~ ou AC	courant alternatif
--- ou DC.....	courant continu
n _o	sous vide
Ⓜ.....	Construction de classe I
Ⓧ.....	borne de mise à la minute (mis à la terre)
Ⓜ.....	Construction de classe II
⚠.....	symbole d'avertissement
.../min.....	tours à la minute

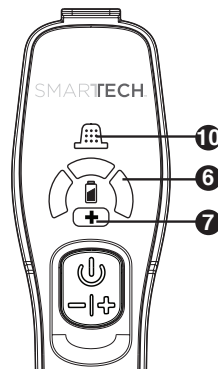
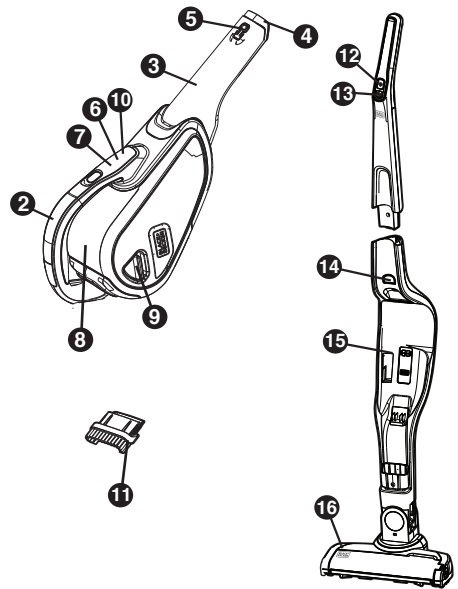

DESCRIPTION FONCTIONNELLE

1. Interrupteur marche/arrêt
2. Poignée
3. Buse
4. Suceur télescopique
5. Bouton de libération du suceur
6. 7. Voyant DEL BATTERYSENSE
7. Voyant DEL POWERBOOST
8. Réservoir à poussière
9. Bouton de libération du réservoir à poussière
10. FILTERSENSE LED
11. Brosse
12. Bouton marche/arrêt de l'aspirateur-balai
13. Bouton marche/arrêt de la brosse rotative
14. Bouton de dégagement de l'aspirateur portatif
15. Châssis de l'aspirateur balai
16. Tête de balai

Assemblage

- Insérez la poignée dans la base de l'aspirateur, comme illustré en **Figure A**.

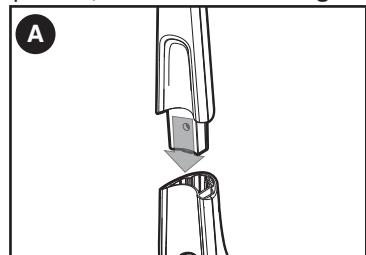

- Assemblez les deux parties grâce à la vis fournie, comme illustré en **Figure B**. Assurez-vous que l'aspirateur est soigneusement assemblé.

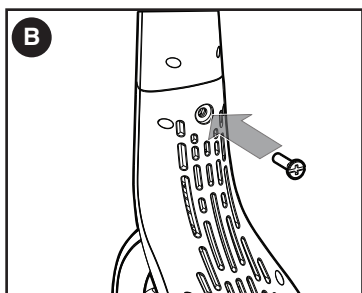

- Insérez l'embout (3) du mini aspirateur dans le fond du châssis (15) et poussez à fond l'aspirateur dans le châssis jusqu'à ce que vous l'entendiez s'enclencher en place, comme illustré en **Figure C**.
- Pour le retirer, appuyez sur le bouton de libération du mini aspirateur (14) et sortez-le.

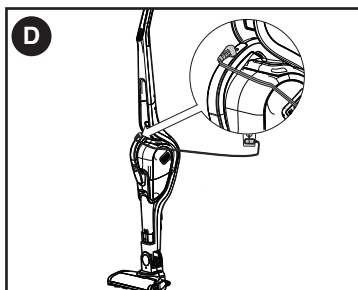
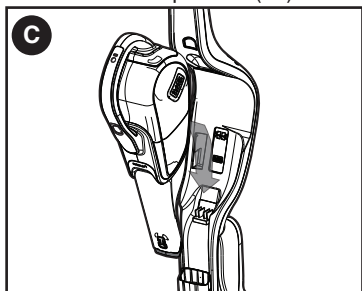

DEL de Modèles	
	Se Charge
	Problèmes de Bloc-piles
	Problèmes de Chargeur
	Bloc-piles Chaud

Chargement du bloc-piles

⚠ **AVERTISSEMENT** : à n'utiliser qu'avec le chargeur fourni avec l'appareil.

- Avant la première utilisation, le bloc-piles doit être chargé pendant au moins 4 heures.
- Brancher le connecteur mâle du chargeur dans la prise femelle de l'appareil (**Figure D**). Brancher le chargeur dans une prise électrique standard de 120 volts, 60 Hz. L'indicateur de charge s'allume.

⚠ **AVERTISSEMENT** : Avant de procéder à la charge, s'assurer de vider le contenu de l'aspirateur et bien l'assécher au besoin pour éviter de l'endommager.

REMARQUE : Pendant la charge, le chargeur peut devenir chaud. C'est normal et cela n'indique pas de problème. On peut laisser l'appareil branché indéfiniment au chargeur.

⚠ **AVERTISSEMENT** : Ne pas charger le bloc-piles à des températures ambiantes inférieures à 10 °C (50 °F) ou supérieures à 40 °C (104 °F).

Mise en marche et arrêt

- Pour mettre l'appareil en marche, appuyez sur l'interrupteur marche/arrêt (1 ou 12) (**Figures E et F**). Le voyant DEL du bloc-piles s'allumera et l'aspirateur commencera à aspirer en mode petite-vitesse.
- Appuyez une seconde fois sur l'interrupteur pour le mettre en mode POWERBOOST. Le voyant DEL vert s'allumera aussi, indiquant que l'aspirateur est en mode grande vitesse.
- Pour arrêter l'appareil, appuyez sur l'interrupteur une troisième fois.

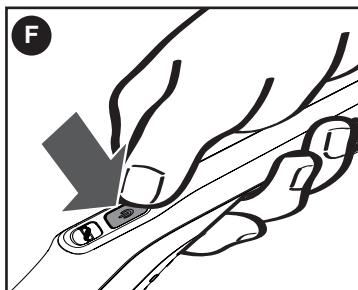
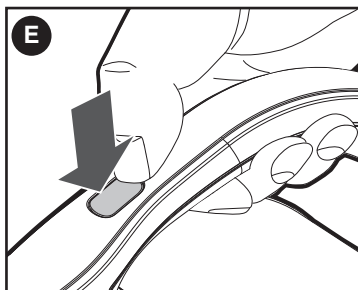

Mode POWERBOOST

Le voyant DEL vert s'allume lorsque l'appareil est en mode POWERBOOST, permettant ainsi de le faire fonctionner en puissance réduite pour préserver la durée d'utilisation du bloc-piles.

FILTERSENSE

Chaque fois que le filtre est obstrué et nécessite un nettoyage, le voyant DEL rouge sur la poignée s'allume. Éliminez alors la poussière du filtre (se reporter à la section « Entretien du réservoir à poussière et du filtre »).

Brosse rotative

Pour insérer la brosse rotative dans la tête de sol (16), appuyez sur le bouton marche/arrêt de la brosse rotative (13), comme illustré en **Figure G**.

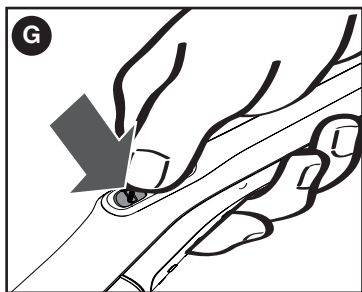

Buse/Accessoires

- Un suceur (4) est intégré à la buse (3). Tirez sur le suceur, comme illustré en **figure H**, jusqu'à ce qu'il s'enclenche en place.
- Pour replier le suceur, appuyez sur le bouton de libération du suceur (5), comme illustré en **figure I**, puis repoussez le suceur dans la buse.
- L'outil de brosse (11) peut être installé dans la buse pour le dépoussiérage et le nettoyage de tissus d'ameublement.

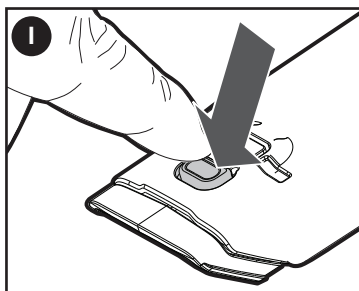
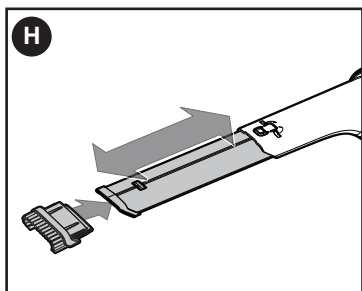

AUTOSENSE

L'appareil est muni d'un système unique de détecteur de sol. Il passera automatiquement d'un mode bas à un mode haut lorsque l'aspirateur passera d'un sol dur à un sol recouvert d'un tapis épais.

- Pour utiliser le système de détecteur de sol, appuyez une fois sur l'interrupteur (1 ou 12). Le système détectera automatiquement le sol nettoyé par l'aspirateur.

REMARQUE : lorsqu'on appuiera une deuxième fois sur l'interrupteur, l'aspirateur fonctionnera uniquement en mode BOOST.

Retrait et entretien des barres de battage

- Appuyez sur le bouton de libération des barres de battage (17), comme illustré en **Figure J**.

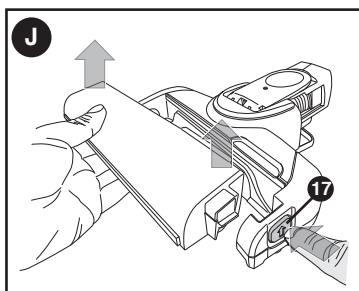

- La barre de battage (18) peut alors être retirée. Les extrémités sont amovibles, pour permettre de retirer cheveux et autres débris pouvant s'accumuler sur les brosses lors de l'utilisation (**Figure K**).

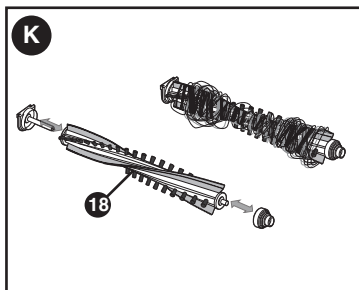

Ramassage des déchets secs

- Pour les dégâts quotidiens de matières sèches.
- Ne pas remplir le réservoir (8) au-delà de l'extrémité de la goulotte d'admission.

Optimisation de la force d'aspiration

Pour maintenir au maximum la force d'aspiration, il est nécessaire de nettoyer régulièrement les filtres pendant l'utilisation.

VIDAGE ET NETTOYAGE DU PRODUIT.

Déposer le réservoir à poussière et les filtres – figures L et M

⚠ AVERTISSEMENT : Les filtres sont réutilisables et doivent être nettoyés régulièrement.

- Appuyez sur le bouton de libération du réservoir à poussière (9), comme illustré sur l'encadré en Figure L, puis retirez le réservoir à poussière (8), comme illustré en Figure L.

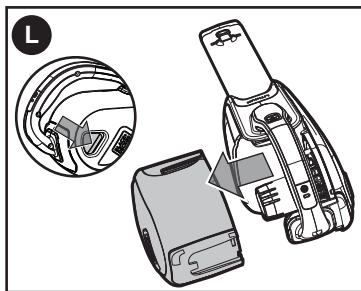

- Tenir le réservoir à poussière au-dessus d'une poubelle ou d'un évier, puis retirer le filtre (19) pour vider le contenu du réservoir comme le montre la figure M.

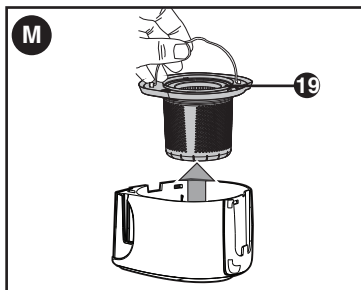

- Pour réinstaller le réservoir à poussière, le remettre sur la poignée de manière à ce qu'il s'enclenche en position.

⚠ AVERTISSEMENT : Ne jamais utiliser l'appareil sans les filtres. Une aspiration optimale des poussières ne sera obtenue qu'avec des filtres propres.

Nettoyage du réservoir à poussière et des filtres

- Il est possible de laver le réservoir à poussière et les filtres à l'eau chaude savonneuse.
- S'assurer que les filtres et le réservoir à poussière sont secs avant de les remettre en place.

Pour un nettoyage plus approfondi

- Retirez l'ensemble réservoir à poussière et filtre comme expliqué ci-dessus.
- Pour séparer le filtre plastique (20) du filtre en tissu (21), tournez le filtre plastique vers la gauche puis tirez-le hors du filtre en tissu, comme illustré en figure N.
- Secouez ou brossez légèrement les deux filtres pour en éliminer la poussière.

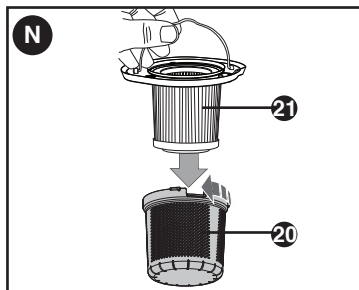

- Les bols de poussière et les filtres peuvent être lavés à l'eau chaude savonneuse. Laisser sécher avant de le replacer dans le vac.
- Pour remplacer les filtres, faites glisser le filtre de plastique externe sur le filtre en tissu.
- Aligner les ailes du filtre en plastique avec les fentes dans le filtre en tissu et torsion dans le sens horaire.
- Placer des filtres dans le bol en appuyant fermement pour assurer un ajustement sécurisé.
- Pour remplacer un bol de poussière, le replacer sur la poignée jusqu'à ce qu'il "clique" fermement en place.

IMPORTANT: Le rendement optimum de l'appareil ne sera obtenu qu'avec un filtre propre et un réservoir à poussière vide. Si la poussière commence à sortir de l'appareil lorsqu'on l'éteint, ceci indique que le réservoir est plein et qu'il faut le vider.

- Laver les filtres régulièrement à l'eau savonneuse tiède. S'assurer qu'ils sont complètement secs avant de les réutiliser. Tenir le filtre propre pour optimiser le rendement du produit.
- Il est très important que le filtre soit mis correctement en place avant d'utiliser l'appareil.

Filtere parfume

AVANT TOUTE PREMIERE UTILISATION, retirer le sac du pre-filtre parfume.

Reassembler l'ensemble en suivant les instructions ci-dessus. Lorsque l'aspirateur est en marche, le filtre parfume en plastique diffusera un arrome pour rafraichir l'air.



AVERTISSEMENT:

- Peut causer une legere irritation cutanee. S'assurer de porter des gants pour manipuler le filtre parfume.
- Toxique pour la vie aquatique
- Nocif pour la vie aquatique avec des effets a long terme.
- Jeter contenu/contenant dans les sites agrees d'elimination des dechets.

REMARQUE : lorsque le filtre parfume en plastique ne diffusera plus son arrome, cela pourra indiquer que le filtre doit etre remplace. Se reporter ci-dessous pour plus d'informations sur le remplacement des filtres.

Remplacement des filtres

Les filtres doivent etre remplaces tous les 6 a 9 mois et chaque fois qu'ils sont uses ou endommagees.

Des filtres de remplacement sont disponibles aupres de votre distributeur BLACK+DECKER.

Numeros de catalogue :

- Filtre plastique parfume : VSPF10xx*
- Filtre en tissu : VBF20

*XX est un espace reserve a un nombre a deux chiffres indiquant le parfum particulier du filtre parfume en plastique.

ENTRETIEN

N'utiliser qu'un detergent doux et un chiffon humide pour nettoyer l'aspirateur. Ne jamais laisser de liquide penetrer dans l'aspirateur et n'immerger aucune partie de l'aspirateur dans un liquide.

AVERTISSEMENT : S'assurer que l'aspirateur est completement sec avant de l'utiliser.

IMPORTANT : Pour garantir la SECURITE et la FIABILITE du produit, les reparations, l'entretien et le reglage (autre que ceux eumeres dans ce manuel) doivent etre realises par un centre de reparation agree ou tout autre centre de reparation professionnel, et des pieces de rechange identiques doivent etre utilisees.

Le SCEAU SRPRC™

Le sceau SRPRC® (Societe de recyclage des piles rechargeables du Canada) appose sur une pile au lithium-ion (ou un bloc-piles) indique que les couts de recyclage de ces derniers en fin d'utilisation ont deja



ete regles par BLACK+DECKER. Dans certaines regions, la mise au rebut ou aux ordures municipales des piles au lithium-ion, est illegale ; le programme de l'Appel a Recycler® constitue donc une solution pratique et ecologique.

Appel a Recycler Canada, Inc., en collaboration avec BLACK+DECKER et d'autres utilisateurs de piles, a mis sur pied de programme aux Etats-Unis et au Canada pour faciliter la collecte des piles au lithium-ion usagees. Aidez-nous a proteger l'environnement et a conserver nos ressources naturelles en renvoyant les piles au lithium-ion usagees a un centre de reparation autorise BLACK+DECKER ou chez votre detailliant afin qu'elles y soient recyclees. On peut en outre se renseigner aupres d'un centre de recyclage local pour connaitre d'autres sites les acceptant. SRPRC® est une marque deposee de l'Appel a Recycler Canada, Inc.

ACCESSOIRES

Les accessoires recommandes pouvant etre utilises avec l'appareil sont disponibles aupres du detailliant local ou du centre de reparation autorise. Pour obtenir de l'aide concernant les accessoires, composer le : **1 800 544-6986.**

AVERTISSEMENT : L'utilisation de tout accessoire non recommande avec cet appareil pourrait s'averer dangereuse.

Cet appareil numerique de la classe B est conforme a la norme NMB-003 du Canada. Cet appareil est conforme aux dispositions du paragraphe 15 des reglements de la FCC. Son fonctionnement est regi par les deux conditions suivantes : (1) Cet appareil ne peut pas causer d'interference nuisible et (2) cet appareil doit accepter toutes les interferences regues, y compris celles qui risquent d'en gener le fonctionnement.

REMARQUE : ce materiel a ete teste et a ete declare conforme aux limites en vigueur concernant les dispositifs numeriques de classe B, en vertu de la partie 15 de la reglementation FCC. Ces limites visent a assurer une protection raisonnable contre tout brouillage nuisible dans une installation residentielle. Ce materiel produit, consomme et peut emettre une energie de radiofrequence et, s'il n'est pas installe et utilise conformement aux directives qui l'accompagnent, il peut entrainer un brouillage nuisible des communications radio. Cependant, nous ne garantissons pas l'absence de brouillage dans tous les types d'environnement. Si, apres avoir effectue une verification en mettant l'appareil hors tension puis sous tension, l'utilisateur s'apercoit que ce materiel provoque un

brouillage nuisible à la réception des signaux de radio ou de télévision, il lui faudra essayer de corriger ce brouillage en prenant une ou plusieurs des mesures ci-dessous :

- Réorienter ou repositionner l'antenne de réception.
- Éloigner le plus possible le matériel du récepteur.
- Brancher le matériel dans une prise électrique située sur un circuit différent de celui du récepteur.
- Consulter le distributeur ou un technicien radio/télévision expérimenté pour obtenir de l'aide.

Tout changement ou toute modification à cet appareil qui n'est pas expressément approuvé par l'institution responsable de la conformité peut faire annuler le droit de l'utilisateur d'utiliser ce matériel. Cet appareil numérique de la classe B est conforme à la norme NMB-003 du Canada.

GARANTIE LIMITÉE DE DEUX ANS

Black & Decker (É.-U.) Inc. garantit que le produit est exempt de défauts de matériau et de fabrication pendant deux(2) ans à partir de la date d'achat, à condition que le produit soit utilisé en milieu domestique. La présente garantie limitée ne couvre pas les défaillances provoquées par un abus, un dommage accidentel ou des réparations ou tentatives de réparations effectuées par toute autre personne que le personnel de BLACK+DECKER et de ses centres de réparation agréés. Un produit défectueux qui remplit les conditions stipulées par la présente garantie sera remplacé ou réparé sans frais d'une des deux façons

suivantes : La première façon consiste en un échange chez le détaillant où le produit a été acheté (à la condition que le magasin soit un détaillant participant). Tout retour doit se faire durant la période correspondant à la politique d'échange du détaillant. Une preuve d'achat peut être requise. Prière de vérifier la politique de retour du détaillant au sujet des délais impartis pour les retours ou les échanges. La deuxième option est d'apporter ou d'envoyer le produit (en port payé) à un centre de réparation agréé ou à un centre de réparation BLACK+DECKER pour faire réparer ou échanger le produit, à la discrétion de BLACK+DECKER. Une preuve d'achat peut être requise. Les centres de réparation de BLACK+DECKER et les centres de réparation en ligne sur www.blackanddecker.com. Cette garantie ne s'applique pas aux accessoires. Cette garantie accorde des droits légaux propres au propriétaire de l'outil. Ce dernier pourrait avoir d'autres droits selon l'État ou la province qu'il habite. Pour toute question, communiquer avec le directeur du centre de réparation BLACK+DECKER le plus près. Ce produit n'est pas destiné à un usage commercial. L'usage commercial de ce produit annule par conséquent cette garantie. Toutes autres garanties, expresses ou implicites, sont déclinées par la présente.

REMPLACEMENT GRATUIT DES ÉTIQUETTES D'AVERTISSEMENT : si les étiquettes d'avertissement deviennent illisibles ou sont manquantes, composer le **1 800 544-6986** pour en obtenir le remplacement gratuit.

Imported by / Importé par
Black & Decker Canada Inc.
100 Central Ave.
Brockville (Ontario) K6V 5W6

BLACK+ DECKER™

INALÁMBRICO ASPIRADORA DE ESCOBA 2 EN 1 MANUAL DE INSTRUCCIONES

CATÁLOGO N°
HSVJ415JMPS, HSVJ520JMHS, HSVJ520JS

Gracias por elegir BLACK+DECKER!

Visite www.BlackandDecker.com/NewOwner para registrar su nuevo producto.

LEA EL MANUAL ANTES DE DEVOLVER ESTE PRODUCTO POR CUALQUIER MOTIVO:

Si tiene una consulta o algún inconveniente con su producto BLACK+DECKER, visite <http://www.blackanddecker.com/instantanswers> para obtener respuestas instantáneas las 24 horas del día.

Si no encuentra la respuesta o no tiene acceso a Internet, llame al 1-800-544-6986 de lunes a viernes de 8 a. m. a 5 p. m. hora del Este para hablar con un agente.

Cuando llame, tenga a mano el número de catálogo.

Para comprar un filtro de repuesto llame al 1-888-678-7278.

**CONSERVE ESTE MANUAL PARA FUTURAS CONSULTAS.
SÓLO PARA USO DOMÉSTICO.**

Visite www.BlackandDecker.com/NewOwner
para registrar su nuevo producto.

PAUTAS DE SEGURIDAD/DEFINICIONES

Es importante que lea y comprenda este manual. La información que contiene se relaciona con la protección de SU SEGURIDAD y la PREVENCIÓN DE PROBLEMAS. Los símbolos que siguen se utilizan para ayudarlo a reconocer esta información.

⚠ PELIGRO: indica una situación de peligro inminente que, si no se evita, provocará la muerte o lesiones graves.

⚠ ADVERTENCIA: indica una situación de peligro potencial que, si no se evita, provocará la muerte o lesiones graves.

⚠ PRECAUCIÓN: indica una situación de peligro potencial que, si no se evita, provocará lesiones leves o moderadas.

PRECAUCIÓN: utilizado sin el símbolo de alerta de seguridad indica una situación de peligro potencial que, si no se evita, puede provocar daños en la propiedad.

INSTRUCCIONES DE SEGURIDAD IMPORTANTES

Al utilizar aparatos eléctricos, siempre deben seguirse algunas precauciones básicas, entre las que se incluyen:

LEA TODAS LAS INSTRUCCIONES ANTES DE UTILIZAR ESTE APARATO.

⚠️ ADVERTENCIA: Lea todas las advertencias de seguridad y todas las instrucciones. El incumplimiento de cualquiera de las advertencias e instrucciones indicadas a continuación puede provocar una descarga eléctrica, un incendio y/o lesiones graves.

⚠️ ADVERTENCIA: Algunos tipos de polvo doméstico contienen sustancias químicas, como el asbesto y el plomo de las pinturas a base de plomo, reconocidas por el Estado de California como causantes de cáncer, defectos de nacimiento u otros problemas reproductivos.

⚠️ ADVERTENCIA: Para disminuir el riesgo de incendio, descarga eléctrica o lesiones:

⚠️ ADVERTENCIA: Para reducir el riesgo de descarga eléctrica, no utilice la unidad al aire libre ni sobre superficies mojadas.

- No permita que se utilice como juguete. Debe prestar especial atención cuando los niños la utilicen o al utilizarla cerca de ellos.
- Utilícela únicamente como se describe en este manual. Utilice únicamente aditamentos recomendados por el fabricante.
- No utilice la unidad con el cable o el enchufe dañados. Si el aparato no funciona como corresponde, se ha caído, dañado, dejado al aire libre o sumergido en agua, devuélvalo a un centro de mantenimiento.
- No arrastre ni transporte la unidad por el cable, no utilice el cable como un mango, no cierre una puerta sobre el cable ni tire de este cerca de bordes o esquinas filosas. No pase sobre el cable con el aparato funcionando. Mantenga el cable alejado de superficies calientes.
- No desenchufe la unidad tirando del cable. Para desenchufarla, sujete el enchufe, no el cable.
- No manipule el enchufe con las manos mojadas.
- No inserte ningún objeto en los orificios de la unidad. No la utilice si alguno de los orificios está bloqueado, manténgala libre de polvo, pelusas, pelos y cualquier cosa que pueda reducir el flujo de aire.
- Mantenga el cabello, las ropas holgadas, los dedos y todas las partes del cuerpo alejados de los orificios y de las piezas

en movimiento.

- Tenga mucho cuidado al limpiar en escaleras.
- No utilice la unidad para recoger líquidos inflamables o combustibles, como gasolina, ni la utilice en áreas en las que estas sustancias puedan estar presentes.
- No recoja ninguna cosa que esté quemándose o humeante, como cigarrillos, fósforos o cenizas calientes.
- No utilice la unidad sin la bolsa para polvo y/o los filtros en su lugar.
- Este aparato está diseñado para uso doméstico solamente y no para uso comercial o industrial.
- Peligro de descarga eléctrica. Para protegerse contra el riesgo de descarga eléctrica, no ponga la unidad en agua u otro líquido.
- No permita que el cable cuelgue sobre el borde de una mesa o mostrador, o toque superficies calientes. La unidad debe colocarse o montarse lejos de fregaderos y superficies calientes.
- Enchufe la unidad directamente en un tomacorriente.
- Enchufe la unidad solo en un tomacorriente estándar de automóvil.
- Desenchufe la unidad del tomacorriente antes de realizar una limpieza o mantenimiento de rutina.
- No mire por los orificios de ventilación mientras la unidad esté encendida, ya que a veces existe la posibilidad de que pequeños residuos salgan disparados por dichos orificios, especialmente después de limpiar/reemplazar los filtros, ya que los residuos dentro de la unidad pueden desplazarse.

ADVERTENCIAS DE SEGURIDAD ADICIONALES

- a) Evite la puesta en marcha involuntaria. Asegúrese de que el interruptor esté en posición de apagado antes de conectar con la batería, de levantar o transportar el aparato.** El transportar el aparato con el dedo puesto en el interruptor o enchufar el aparato con el interruptor encendido puede provocar accidentes.
- b) Recárguese sólo con el cargador especificado por el fabricante.** Un cargador que sea adecuado para un tipo de batería puede ocasionar un riesgo de incendio si se utiliza con otra batería.
- c) En condiciones de abuso, el líquido puede salirse de la batería; evite el contacto. Si se produce un contacto de forma accidental, enjuague con agua. Si el líquido entra en contacto con los ojos, busque atención médica.** El líquido que sale de la batería puede causar irritación o quemaduras.
- d) No utilice una batería o aparato que**

esté dañado o modificado. Las baterías dañadas o modificadas pueden funcionar de forma imprevisible y ocasionar un incendio, explosión o riesgo de lesión.

e) No exponga una batería o aparato al fuego ni a una temperatura excesiva. La exposición al fuego o a una temperatura superior a los 130°C (266°F) puede ocasionar una explosión.

f) La reparación debe realizarse por una persona calificada para realizar reparaciones que use solamente repuestos idénticos. Así se asegurará que se mantenga la seguridad del producto.

⚠ ADVERTENCIA: No intente modificar o reparar el aparato.

CONSERVE ESTE MANUAL

Símbolos

• La etiqueta de su herramienta puede incluir los siguientes símbolos. Los símbolos y sus definiciones son los siguientes:

- V..... voltios
- A..... amperios
- Hz..... hertz
- W..... vatios
- min..... minutos
- ~ o AC..... corriente alterna
- o DC..... corriente directa
- n₀..... no velocidad sin carga
- Ⓜ..... Construcción Clase I
- ⊖..... terminal a tierra (mis à la terre)
- Ⓜ..... Construcción de clase II
- ⚠..... simbolo de alerta
- .../min..... revoluciones o minuto seguridad

DESCRIPCIÓN DE LAS FUNCIONES

1. Botón de encendido/apagado
2. Mango
3. Boquilla
4. Herramienta extensible para ranuras
5. Botón de liberación de la herramienta para ranuras
6. Indicador de carga LED
7. Indicador LED POWERBOOST
8. Depósito para polvo
9. Botón de liberación del depósito para polvo
10. LED FILTERSENSE
11. Herramienta con cepillo
12. Botón de encendido/apagado de la aspiradora para pisos
13. Botón de encendido/apagado del cepillo giratorio
14. Botón de liberación de la aspiradora de mano
15. Armazón de la aspiradora tipo barra
16. Cabezal para pisos

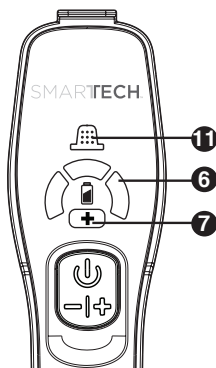
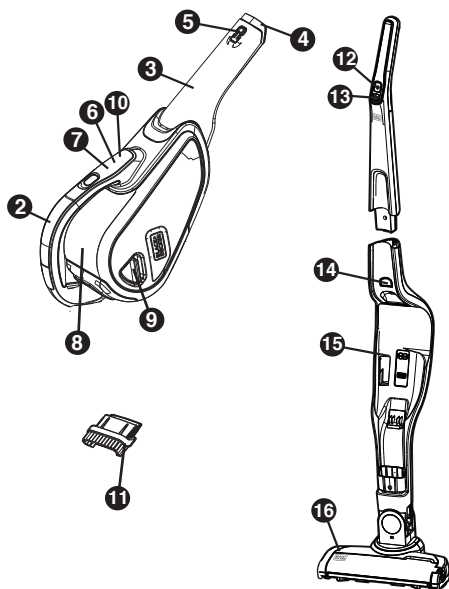

Montaje

• Deslice el mango hacia la base de la aspiradora como se muestra en la **Figure A**.

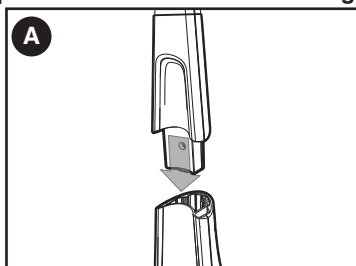

• Fije las dos piezas entre sí con el tornillo suministrado como se muestra en la **Figure B**. Asegúrese de que la aspiradora esté bien ensamblada.

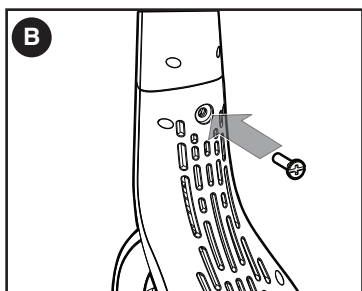

- Deslice la boquilla (3) de la aspiradora de mano hacia la parte inferior del chasis (15) y empuje la aspiradora por completo hacia el chasis hasta escuchar que haya encajado, como se muestra en la **Figura C**.
- Para retirarla, presione el botón para soltar la aspiradora de mano (14) y saque la aspiradora de mano.

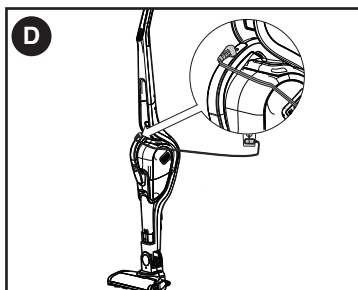
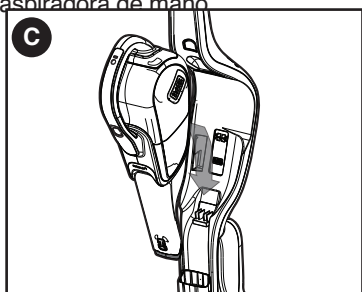

Modelos LED	
	Carga
	Fallo de la batería
	Fallo de carga
	Batería caliente

Carga de la batería

⚠ **ADVERTENCIA:** Para ser utilizado únicamente con el cargador suministrado.

- Antes del primer uso, la batería debe cargarse durante 4 horas como mínimo.
- Inserte la clavija del cargador en el enchufe de carga de la herramienta (**Figura D**). Enchufe el cargador en cualquier tomacorriente estándar de 120 voltios, 60 Hz. El indicador de carga se encenderá.

⚠ **ADVERTENCIA:** Antes de cargar el aparato, asegúrese de vaciar todo el contenido y séquelo completamente para evitar que se dañe.

NOTA: Durante la carga, es posible que el cargador se caliente. Esto es normal y no indica un problema. Se puede dejar el aparato conectado al cargador indefinidamente.

⚠ **ADVERTENCIA:** No cargue la batería a temperaturas de ambiente inferiores a 10 °C (50 °F) o superiores a 40 °C (104 °F).

Encendido y apagado

- Para encender el aparato, presione el botón de encendido/apagado (1 o 12) (**Figuras E y F**). El indicador de batería LED se iluminará y la aspiradora se pondrá en marcha en la modalidad de velocidad baja.
- Presione el botón por segunda vez para activar la modalidad POWERBOOST. La luz verde LED se iluminará también, lo cual indica que la aspiradora está en la modalidad de mayor velocidad.
- Para apagar el aparato, presione el botón por tercera vez.

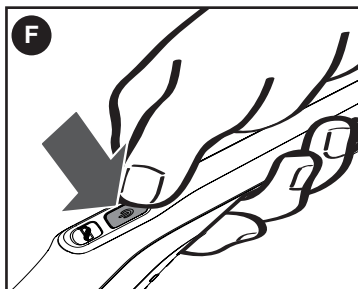
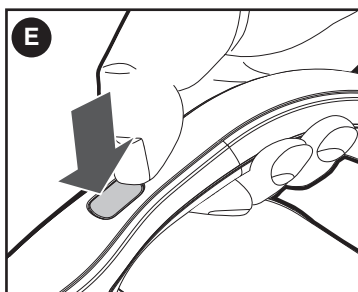

Modalidad POWERBOOST

La luz LED verde se iluminará cuando el aparato esté en modalidad POWERBOOST, lo cual le permite utilizarlo a una potencia reducida, de forma que se prolongue la duración de la batería.

FILTERSENSE

Cuando un filtro esté bloqueado y requiera limpieza, la luz roja LED en el mango se iluminará. Limpie el polvo del filtro (Consulte la sección "Limpieza del depósito para polvo y del filtro").

Cepillo giratorio

Para acoplar el cepillo giratorio en el cabezal para pisos (16), presione el botón de encendido/apagado del cepillo giratorio (13) como se muestra en la **Figura G**.

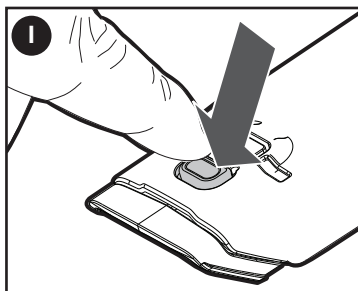
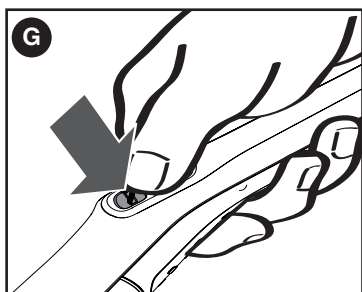

AUTOSENSE

El aparato está equipado con una exclusiva función de detección de pisos. Cambiará automáticamente entre modo bajo y alto cuando usted aspire entre un piso duro y una alfombra gruesa.

- Para operar la función de detección de pisos, presione el botón de encendido/apagado (1 o 12) una vez. La función detectará automáticamente el piso que se está aspirando.

NOTA: una vez que el botón de encendido/apagado se haya presionado dos veces, la aspiradora funcionará solamente en la modalidad BOOST.

Retirar y limpiar las barras agitadoras

- Presione el botón para soltar la barra agitadora (17) como se muestra en la **Figura J**.

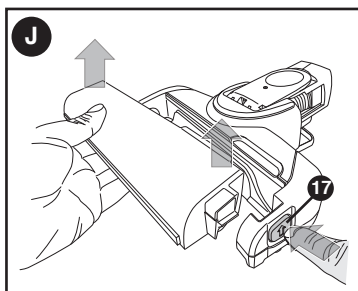

Boquilla/Accesorios

- Una herramienta para ranuras (4) está integrada en la boquilla (3). Extienda la herramienta para ranuras como se muestra en la **Figura H**, hasta que esté en su sitio y haga clic.
- La herramienta de pincel (11) se puede montar en la boquilla para quitar el polvo y la limpieza de la tapicería.
- Para acortar la herramienta para ranuras, presione el botón de liberación de dicha herramienta (5) como se muestra en la **Figura I** y deslice la herramienta para ranuras en la boquilla.

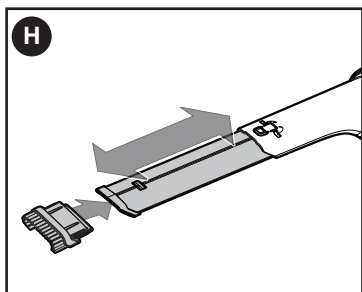

- La barra agitadora (18) se puede retirar ahora. Las piezas de los extremos se pueden sacar, permitiéndole limpiar los pelos u otros restos que se hayan acumulado en los cepillos durante el uso (**Figura K**).

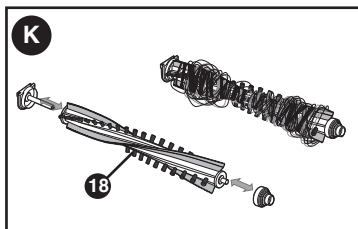

Aspirado en seco

- Para vertidos cotidianos de material seco.
- No llene el depósito para polvo (8) más allá del final del conducto de entrada.

Optimización de la fuerza de succión

Para mantener la fuerza de succión optimizada, los filtros deben limpiarse periódicamente durante el uso.

VACIADO Y LIMPIEZA DEL PRODUCTO.

Extracción del depósito para polvo y los filtros (Figuras L y M)

⚠ ADVERTENCIA: Los filtros son reutilizables y deben limpiarse periódicamente.

- Presione el botón de liberación del depósito para polvo (9) como se muestra en el círculo de la **Figura L**, luego tire recto del depósito para polvo (8) como se muestra en la **Figura L**.

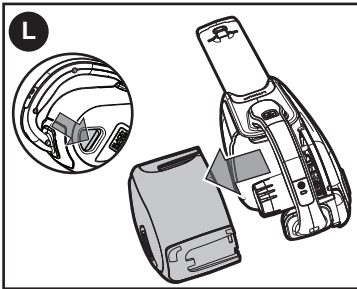

- Mientras sostiene el depósito para polvo sobre una papeleras o fregadero, extraiga el filtro (19) para vaciar el contenido como se muestra en la **Figura M**.

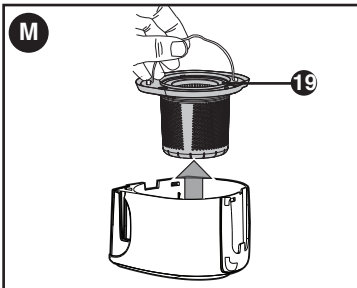

- Para reinstalar el depósito para polvo, vuelva a colocarlo sobre el mango hasta que encaje firmemente en su lugar y se escuche un clic.

⚠ ADVERTENCIA: Nunca utilice el aparato sin los filtros. Solo se logrará una óptima recolección de polvo con filtros limpios

Limpieza de los depósitos para polvo y los filtros

- Los depósitos para polvo y los filtros pueden lavarse en agua jabonosa tibia.
- Asegúrese de que los filtros y el depósito para polvo estén secos antes de volver a instalarlos.

Para una limpieza más profunda

- Saque el depósito para polvo y el filtro como se describe anteriormente.
- Para separar el filtro de plástico (20) del filtro de tela (21), gire el filtro de plástico en sentido contrario a las agujas del reloj y levántelo para sacarlo del filtro de tela, como se muestra en la **Figura N**.
- Sacuda o cepille ligeramente el polvo suelto de ambos filtros.

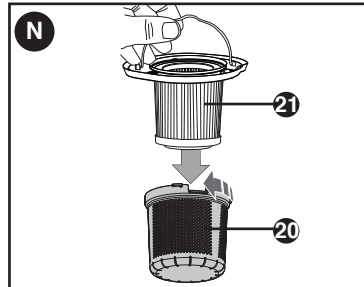

- Los tazones de polvo y los filtros se pueden lavar en agua tibia y jabón. Deje que se seque antes de colocarlo de nuevo en la aspiradora.
- Para reemplazar los filtros, deslice el filtro de plástico exterior sobre el filtro de tela.
- Alinear las alas del filtro de plástico con las ranuras en el filtro de tela y giro en sentido horario.
- Coloque los filtros de nuevo en el recipiente presionando firmemente para asegurar un ajuste seguro.
- Para reemplazar tazón de polvo, colóquelo de nuevo en el mango hasta que “encaje” con firmeza en su posición.

IMPORTANTE: Sólo se obtendrá una máxima recolección de polvo con un filtro limpio y un depósito para polvo vacío. Si el polvo comienza a caer del producto después de apagado, esto indica que el depósito está lleno y debe vaciarse.

- Lave los filtros periódicamente utilizando agua jabonosa tibia y asegúrese de que estén completamente secos antes de volver a utilizarlos. Mientras más limpio esté el filtro, mejor funcionará el producto.
- Es muy importante que el filtro se encuentre en la posición correcta antes del uso.

Filtro perfumado

ANTES DEL PRIMER USO - saque la bolsa del prefiltro perfumado. Vuelva a montar conforme a las instrucciones indicadas anteriormente. Cuando la aspiradora esté encendida, el filtro de plástico perfumado emitirá un aroma para refrescar el aire.



ADVERTENCIA:

- Puede causar una ligera irritación en la piel. Asegúrese de usar guantes cuando maneje el filtro perfumado.
- Tóxico para la vida acuática
- Dañino para la vida acuática con efectos duraderos.
- Deseche el contenido/los recipientes en una planta aprobada para la eliminación de desechos.

NOTA: Cuando el filtro de plástico perfumado deje de desprender aroma, puede ser una indicación de que debe cambiarse el filtro. Mire a continuación la información sobre los filtros de repuesto.

Reemplazo de los filtros

Los filtros se deben reemplazar cada 6 a 9 meses y cuando estén gastados o dañados. Los filtros de repuesto pueden obtenerse en su distribuidor de BLACK+DECKER.

Números de catálogo:

- Filtro de plástico perfumado: VSPF10xx*
- Filtro de tela: VBF20

*XX es un marcador de posición para el número de dos dígitos que indica el aroma específico del filtro de plástico perfumado.

MANTENIMIENTO

Para limpiar la aspiradora, utilice solo jabón suave y un paño húmedo. Nunca permita que penetre líquido dentro de la aspiradora; nunca sumerja ninguna pieza de la aspiradora en un líquido.

⚠ ADVERTENCIA: Asegúrese de que la aspiradora esté completamente seca antes de utilizarla.

IMPORTANTE: Para garantizar la SEGURIDAD y CONFIABILIDAD del producto, las reparaciones, el mantenimiento y el ajuste (que no sean aquellos indicados en este manual) deben ser realizados por los centros de mantenimiento autorizados u otras organizaciones de mantenimiento calificadas, siempre utilizando piezas de repuesto idénticas.

EL SELLO RBRC™

El sello RBRC® (Rechargeable Battery Recycling Corporation) en las baterías (unidades de batería) de litio indica que el costo de reciclaje de estas baterías (o unidades de batería) al llegar al final de su vida de servicio ya ha sido pagado por BLACK+DECKER. En algunas áreas, es ilegal depositar baterías de iones de litio gastadas en la basura o la corriente de residuos sólidos urbanos; el programa Call 2 Recycle® proporciona una alternativa ecológica.

Call 2 Recycle, Inc., en cooperación con BLACK+DECKER y otros usuarios de baterías, han establecido programas en los Estados Unidos y Canadá para facilitar la recolección de baterías de iones de litio gastadas. Al llevar sus baterías de iones de litio gastadas a un centro de servicio autorizado por BLACK+DECKER o al minorista local para que sean recicladas, ayuda a proteger el medio ambiente y a conservar recursos naturales. También puede comunicarse con el centro de reciclaje de su localidad para mayor información sobre dónde llevar sus baterías gastadas. RBRC® es una marca comercial registrada de Call 2 Recycle, Inc.



ACCESORIOS

Los accesorios recomendados para uso con el artefacto están disponibles en su distribuidor o centro de mantenimiento autorizado local. Si necesita ayuda con respecto a los accesorios, llame al: **1-800-544-6986**.

⚠ ADVERTENCIA: El empleo de cualquier accesorio no recomendado para uso con este artefacto puede ser peligroso

Este aparato digital Clase B cumple con la norma canadiense ICES-003.

Este mecanismo cumple con la parte 15 de las normas de la Comisión Federal de Comunicaciones de Estados Unidos (FCC). La operación está sujeta a las dos condiciones siguientes: (1) Este mecanismo posiblemente no cause interferencia perjudicial; y (2) este mecanismo puede aceptar cualquier interferencia recibida, incluso interferencia que podría provocar una operación no deseada.

NOTA: Este equipo ha sido probado y se encontró que cumple con los límites para dispositivo digital Clase B, según la parte 15 de las normas de la FCC. Estos límites están diseñados para brindar protección razonable contra interferencia perjudicial en una instalación residencial. Este equipo genera, usa y puede irradiar energía en frecuencia de radio y, si no se instala y

se usa de acuerdo con las instrucciones, puede provocar interferencia perjudicial en las comunicaciones de radio. Sin embargo, no hay garantía de que la interferencia no ocurra en una instalación en particular. Si este equipo provoca interferencia perjudicial en la recepción de radio o televisión, lo que se puede determinar al apagar y encender el equipo, el usuario debe tratar de corregir la interferencia mediante una o más de las siguientes medidas:

- Cambiar la orientación o la ubicación de la antena de recepción.
- Aumentar la separación entre el equipo y el receptor.
- Conectar el equipo a un tomacorriente sobre un circuito diferente de aquel al que está conectado el receptor.
- Consultar al vendedor o pedir la ayuda de un técnico en radio y televisión con experiencia.

Los cambios o las modificaciones que se realicen a esta unidad sin aprobación expresa del tercero responsable del cumplimiento pueden anular la autorización del usuario para operar el equipo. Este aparato digital de la clase B se conforma con ICES-003 canadiense.

GARANTÍA LIMITADA DE DOS AÑOS

Black & Decker (U.S.) Inc. garantiza que este producto está libre de defectos de material o mano de obra durante un período de dos (2) años desde la fecha de compra, siempre y cuando el producto se utilice en un entorno doméstico. Esta garantía limitada no cubre contra fallas debidas a mal uso, daño accidental o cuando se han realizado o intentado reparaciones por parte de cualquier otra persona ajena a BLACK+DECKER y sus centros de mantenimiento autorizados.

Un producto defectuoso que cumple con las condiciones de la garantía establecidas en el presente documento será reemplazado o reparado sin costo de una dos maneras: La primera, que únicamente dará lugar a intercambios, consiste en devolver el producto al comerciante minorista donde fue comprado (siempre y cuando la tienda sea un comerciante minorista participante). Las devoluciones deben realizarse dentro del período establecido en la política para intercambios del comerciante minorista. Es posible que se requiera el comprobante de compra. Consulte al comerciante minorista sobre su política específica de devoluciones con respecto a los límites de tiempo para devoluciones o intercambios. La segunda opción es llevar o enviar (pagado por adelantado) el producto a un centro de mantenimiento de propiedad o con autorización de BLACK+DECKER

para su reparación o reemplazo a discreción de BLACK+DECKER. Es posible que se requiera un comprobante de compra. Los centros de mantenimiento de propiedad o con autorización de BLACK+DECKER en línea en www.blackanddecker.com. Esta garantía no se aplica a los accesorios. Esta garantía le otorga derechos legales específicos y es posible que tenga otros derechos que varían de un estado a otro. En caso de que tenga alguna pregunta, comuníquese con el gerente del centro de mantenimiento de BLACK+DECKER más cercano a usted. Este producto no está diseñado para uso comercial y, en consecuencia, dicho uso comercial de este producto anulará la garantía. Por medio del presente documento, se declina la responsabilidad de todas las demás garantías, explícitas o implícitas.

AMÉRICA LATINA: Esta garantía no se aplica a productos vendidos en América Latina. Para los productos que se venden en América Latina, consulte la información de garantía específica del país contenida en el empaque, llame a la compañía local o visite el sitio web para obtener dicha información.

**· GARANTÍA BLACK+DECKER · BLACK+DECKER WARRANTY
· SOLAMENTE PARA PROPOSITOS DE MEXICO**

Distributor Name · *Sello firma del distribuidor*

Date of purchase · *Fecha de compra*

Invoice No. · No. de factura

PRODUCT INFORMATION · IDENTIFICACIÓN DEL PRODUCTO

Cat. No. · *Catalogo ó Modelo*

Serial Number · No. de serie

Name · *Nombre*

Last Name · Apellido

Address · *Dirección*

City · *Ciudad*

State · Estado

Postal Code · *Código Postal*

Country · País

Telephone · *No. Teléfono*

2 AÑOS DE GARANTIA

Este producto cuenta con dos años de garantía a partir de la fecha de compra contra cualquier defecto de su funcionamiento, así como cualquier falla debido a materiales empleados para su fabricación ó mano de obra defectuosa.

Nuestra garantía incluye la reparación o reposición del producto y/o componentes sin cargo alguno para el cliente incluyendo la mano de obra, esta incluye los gastos de trasportación erogados para lograr cumplimiento de esta garantía en los domicilios diversos señalados.

Para hacer efectiva esta garantía deberá presentar su herramienta y esta póliza sellada por el establecimiento comercial donde se adquirió el producto.

Nos comprometemos a entregar el producto en un lapso no mayor a 30 días hábiles contados a partir de la fecha de recepción del mismo en nuestros talleres de servicio autorizados.

ESTA GARANTIA NO APLICA CUANDO:

El producto se hubiese utilizado en condiciones distintas a las normales.

El producto no hubiese sido operado de acuerdo con el instructivo de uso que se acompaña.

El producto hubiese sido alterado o reparado por personas no autorizadas por nosotros.

Importador: Black & Decker S.A. de .C.V
Bosque de Cidros Acceso Radiatas No.42
3ra.Seccion de Bosques de las lomas
C.P.05120, Mexico, D.F. Tel: (01 55) 5326 7100

SOLAMENTE PARA PROPOSITOS DE MEXICO

**Grupo Realsa en herramientas,
S.A. de C.V.**
Súper Manzana 69 MZ.01 Lote 30
(Av. Torcasita)
Col. Puerto Juárez
Cancún, Quintana Roo
Tel. 01 998 884 72 27

Ferre Pat de Puebla, S.A. de C.V.
16 de Septiembre No. 6149
Col. El Cerrito
Puebla, Puebla
Tel. 01 222 264 12 12

Ferre Pat de Puebla, S.A. de C.V.
Ejército Mexicano No. 15
Col. Ejido 1ro. de Mayo
Boca del Rio, Veracruz
Tel. 01 229 167 89 89

**Servicio de Fabrica BLACK+DECKER,
S.A. de C.V.**
Lázaro Cardenas No. 18
Col. Obrera
Distrito Federal
Tel. 55 88 95 02

**Representaciones Industriales Robles,
S.A. de C.V.**
Tezozomoc No. 89
Col. La Preciosa
Distrito Federal
Tel. 55 61 86 82

**Gpo. Comercial de Htas. y Refacciones
de Occidente, S.A. de C.V.**
Av. La Paz No. 1779
Col. Americana, S. Juaréz
Guadalajara, Jalisco
Tel. 01 33 38 25 69 78

Herramientas y Equipos Profesionales
Av. Colón 2915 Ote.
Col. Francisco I. Madero
Monterrey, Nvo. León
Tel. 01 81 83 54 60 06

**Htas. Portátiles de Chihuahua,
S.A. de C.V.**
Av. Universidad No. 2903
Col. Fracc. Universidad
Chihuahua, Chihuahua
Tel. 01 614 413 64 04

Fernando González Armenta
Bolivia No. 605
Col. Felipe Carrillo Puerto
Cd. Madero, Tamaulipas
Tel. 01 833 221 34 50

Perfiles y Herramientas de Morelia
Gertrudis Bocanegra No. 898
Col. Ventura Puente
Morelia, Michoacán
Tel. 01 443 313 85 50

Enrique Robles
Av. de la Solidaridad No. 12713
Col. La Pradera
Irapuato, Guanajuato
Tel. 01 462 626 67 39

Hernández Martínez Jeanette
Prolongación Corregidora Nte. No. 1104
Col. Arboledas
Queretaro, Qro.
Tel. 01 442 245 25 80

PARA OTRAS LOCALIDADES LLAME AL 01 800 847 2309 o 01 800 847 2312.

BLACK & DECKER S.A. DE C.V.
BOSQUES DE CIDROS ACCESO RADIATAS NO. 42
COL. BOSQUES DE LAS LOMAS.
05120 MÉXICO, D.F
TEL. (01 55) 5326 7100
01 800 847 2309/01 800 847 2312

Free Manuals Download Website

<http://myh66.com>

<http://usermanuals.us>

<http://www.somanuals.com>

<http://www.4manuals.cc>

<http://www.manual-lib.com>

<http://www.404manual.com>

<http://www.luxmanual.com>

<http://aubethermostatmanual.com>

Golf course search by state

<http://golfingnear.com>

Email search by domain

<http://emailbydomain.com>

Auto manuals search

<http://auto.somanuals.com>

TV manuals search

<http://tv.somanuals.com>