

BLACK & DECKER®

NPT318 Pole Hedge Trimmer

INSTRUCTION MANUAL

BEFORE RETURNING THIS PRODUCT
FOR ANY REASON PLEASE CALL

1-800-544-6986

**IF YOU SHOULD HAVE A QUESTION OR
EXPERIENCE A PROBLEM WITH YOUR
BLACK & DECKER PRODUCT,
CALL 1-800-544-6986**

BEFORE YOU CALL, HAVE THE FOLLOWING INFORMATION
AVAILABLE, CATALOG No., TYPE No., AND DATE CODE (e.g. 0130M). IN
MOST CASES, A **BLACK & DECKER** REPRESENTATIVE CAN
RESOLVE YOUR PROBLEM OVER THE PHONE. IF YOU HAVE A
SUGGESTION OR COMMENT, GIVE US A CALL. YOUR FEEDBACK IS
VITAL TO BLACK & DECKER.

SAVE THIS MANUAL FOR FUTURE REFERENCE.

VEA EL ESPAÑOL EN LA CONTRAPORTADA.

POUR LE FRANÇAIS, VOIR LA COUVERTURE ARRIÈRE.

INSTRUCTIVO DE OPERACIÓN, CENTROS DE SERVICIO Y
PÓLIZA DE GARANTÍA. **ADVERTENCIA:** LEÁSE ESTE
INSTRUCTIVO ANTES DE USAR EL PRODUCTO.

KEY INFORMATION YOU SHOULD KNOW:

- Read and understand instruction manual before using.
- Charge battery for 9 hours before first use.

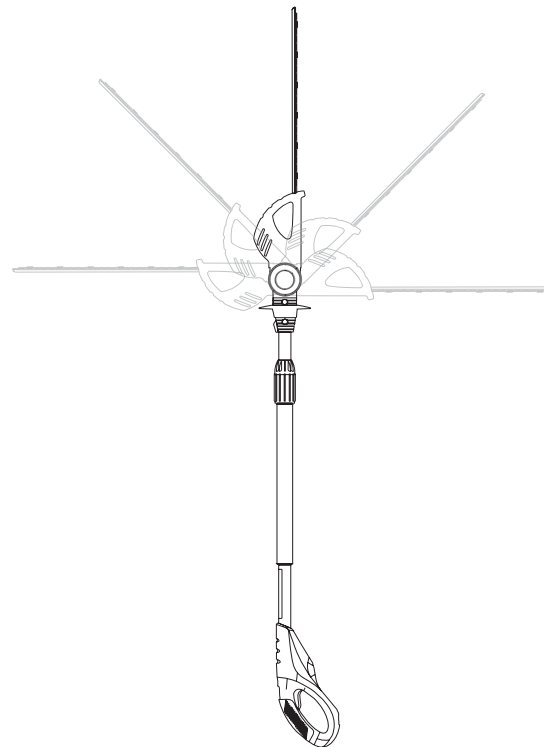

⚠ **IMPORTANT SAFETY RULES**

⚠ **WARNING: Read and understand all instructions.** Failure to follow all instructions listed below may result in electric shock, fire and/or serious personal injury.

SAVE THESE INSTRUCTIONS

Before Operating Pole Trimmer

- For safe operation, read and understand all instructions before using the Pole Trimmer. Follow all safety instructions. Failure to follow all safety instructions listed below, can result in serious personal injury.
- Watch what you are doing. Use common sense. Do not operate Pole Trimmer when you are tired.
- Only well-instructed adults should operate Pole Trimmer. Never allow children to operate.
- Do not use Pole Trimmer for any job except that for which it is intended.
- Do not allow children or untrained individuals to use this unit.
- Wear the following safety gear when operating Pole Trimmer:
 - heavy-duty gloves
 - substantial footwear
 - safety glasses, goggles or face screen that are marked to comply with ANSI Z87.1
 - face or dust mask (if working in dusty areas)
- Do not wear loose fitting clothing, or jewelry of any kind that could get caught in the moving blades or parts of the Pole Trimmer.
- Secure long hair so it is above shoulder level to prevent entanglement in any moving parts.

While Operating Pole Trimmer

- Stay alert. Use common sense while operating the unit.
- Keep work area clean. Cluttered areas invite injuries.
- Keep children, animals and bystanders at a safe distance away from Pole Trimmer. Only Pole Trimmer user should be in work area.
- Grip Pole Trimmer securely - one hand on the pole, the other on the handle.

- Keep finger off trigger until ready to use.
- Before starting Pole Trimmer, make sure blades are not touching anything.
- Keep all parts of body away from blades when Pole Trimmer is running.
- Carry Pole Trimmer from one place to another
 - with battery removed
 - by holding pole at balance point
 - with blades to rear and with scabbard attached
- Do not operate in poor lighting.
- Keep firm footing and balance. Do not overreach. Overreaching can result in loss of balance or exposure to sharp surfaces.
- Do not, under any circumstance, use any attachment or accessory on this product, which was not provided with the product, or identified as appropriate for use with this product in this Instruction Manual.

Do not operate Pole Trimmer:

- while under the influence of alcohol, medication, or drugs
- in rain or in damp or wet areas
- where highly flammable liquids or gases are present
- if Pole Trimmer is damaged, adjusted wrong, or not fully and securely assembled
- if trigger does not turn Pole Trimmer on and off. Blades must stop moving when you release trigger. Have faulty switch replaced by authorized service center. See "Service Information".
- while in a hurry
- while in tree or on a ladder
- while on aerial booms, buckets or platforms
- during high wind or storming weather

General Safety Rules

⚠ **WARNING: Shock Hazard.** To protect yourself from electrocution, do not operate within 10 feet (3 m) of overhead electrical lines. Failure to do this could result in severe personal injury.

- Keep the handles dry, clean, and free of oil.

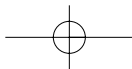

- Make sure cutting blades have stopped before setting unit down.
- ⚠ **DANGER: RISK OF CUT.** Keep hands away from blades. Keep both hands on handles when Pole Trimmer is on.
- **DO NOT ATTEMPT** to remove cut material or hold material to be cut when blades are moving. Disconnect battery when clearing jammed material from blades. Do not grasp the exposed cutting blades or cutting edges when picking up or holding the Pole Trimmer.
- ⚠ **CAUTION:** Blades coast after turn off.
- **DON'T FORCE POLE TRIMMER** - It will do the job better and with less likelihood of a risk of injury at the rate for which it was designed.
- **DISCONNECT BATTERY** from the Pole Trimmer when not in use or when servicing or cleaning.
- **STORE IDLE POLE TRIMMER INDOORS** - When not in use, Pole Trimmer should be stored indoors in a dry and high or locked-up place out of reach of children.
- **MAINTAIN POLE TRIMMER WITH CARE** - Keep cutting blades sharp and clean for best performance and to reduce the risk of injury. Keep handles dry, clean and free from oil and grease.
- **CHECK DAMAGED PARTS** - Before further use of the Pole Trimmer, a guard or other part that is damaged should be carefully checked to determine that it will operate properly and perform its intended function. Check for alignment of moving parts, binding of moving parts, breakage of parts, mounting and any other condition that may affect its operation. A guard or other part that is damaged should be properly repaired or replaced by an authorized service center unless otherwise indicated elsewhere in this manual.

Service

- **Tool service must be performed only by qualified repair personnel.** Service or maintenance performed by unqualified personnel could result in a risk of injury. See "Service Information".
- **When servicing a tool, use only identical replacement parts. Follow instructions in the Maintenance section of this manual.** Use of unauthorized parts or failure to follow Maintenance Instructions may create a risk of electric shock or injury.

⚠ Specific Safety Rules

- **Hold tool by insulated gripping surfaces when performing an operation where the cutting tool may contact hidden wiring or its own cord.** Contact with a "live" wire will make exposed metal parts of the tool "live" and shock the operator.

⚠ **WARNING:** Some dust created by this product contains chemicals known to the State of California to cause cancer, birth defects or other reproductive harm. Some examples of these chemicals are:

- compounds in fertilizers
- compounds in insecticides, herbicides and pesticides
- arsenic and chromium from chemically treated lumber

To reduce your exposure to these chemicals, wear approved safety equipment such as dust masks that are specially designed to filter out microscopic particles.

The label on your tool may include the following symbols.

V.....volts	Aamperes
Hz.....hertz	Wwatts
minminutes	~alternating current
====direct current	n _ono load speed
☐Class II Construction	⊕earthing terminal
⚠safety alert symbol	.../minstrokes per minute

SAVE THESE INSTRUCTIONS

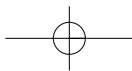

Battery Cap Information

Battery storage and carrying caps are provided for use whenever the battery is out of the tool or charger. Remove cap before placing battery in charger or tool.

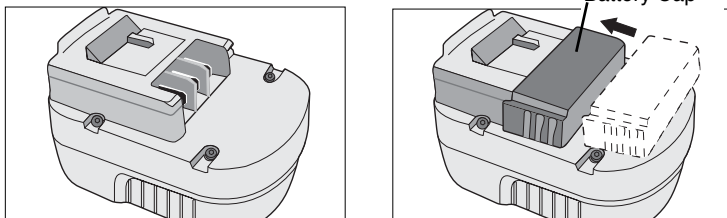

⚠ WARNING: Do not store or carry battery so that metal objects can contact exposed battery terminals. For example, do not place battery in aprons, pockets, tool boxes, product kit boxes, drawers, etc. with loose nails, screws, keys, etc. without battery cap. Transporting batteries can possibly cause fires if the battery terminals inadvertently come in contact with conductive materials such as keys, coins, hand tools and the like. The US Department of Transportation Hazardous Material Regulations (HMR) actually prohibit transporting batteries in commerce or on airplanes (i.e. packed in suitcases and carryon luggage) UNLESS they are properly protected from short circuits. So when transporting individual batteries, make sure that the battery terminals are protected and well insulated from materials that could contact them and cause a short circuit.

⚠ Safety Warnings and Instructions: Charging

1. This manual contains important safety and operating instructions.
2. Before using battery charger, read all instructions and cautionary markings on (1) battery charger, (2) battery, and (3) product using battery.

3. **⚠ CAUTION:** To reduce the risk of injury, charge only Black & Decker batteries. Other types of batteries may burst causing personal injury and damage.
4. Do not expose charger to rain or snow.
5. Use of an attachment not recommended or sold by Black & Decker may result in a risk of fire, electric shock, or injury to persons.
6. To reduce risk of damage to electric plug and cord, pull by plug rather than cord when disconnecting charger.
7. Make sure cord is located so that it will not be stepped on, tripped over, or otherwise subjected to damage or stress.
8. An extension cord should not be used unless absolutely necessary. Use of improper extension cord could result in a risk of fire, electric shock or electrocution.
 - a. Two-wire cords can be used with 2-wire or 3-wire extension cords. Only round jacketed extension cords should be used, and we recommend that they be listed by Underwriters Laboratories (U.L.). If the extension is to be used outside, the cord must be suitable for outdoor use. Any cord marked for outdoor use can also be used for indoor work. The letters "W" or "WA" on the cord jacket indicate that the cord is suitable for outdoor use.
 - b. An extension cord must have adequate wire size (AWG or American Wire Gauge) for safety, and to prevent loss of power and overheating. The smaller the gauge number of the wire, the greater the capacity of the cable; that is, 16 gauge has more capacity than 18 gauge. When using more than one extension to make up the total length, be sure each extension contains at least the minimum wire size.

CHART FOR MINIMUM WIRE SIZE (AWG) OF EXTENSION CORDS NAMEPLATE RATING AMPS – 0 – 10.0

Total Extension Cord Length (ft)	25	50	75	100	125
Wire Gauge	18	18	16	16	14

9. Use only the supplied charger when charging your tool. The use of any other charger could damage the tool or create a hazardous condition.

10. Use only one charger when charging.
11. Do not attempt to open the charger. There are no customer serviceable parts inside. Return to any authorized Black & Decker service center.
12. DO NOT incinerate the tool or battery packs even if they are severely damaged or completely worn out. The batteries can explode in a fire.
13. A small leakage of liquid from the battery cells may occur under extreme usage, charging or temperature conditions. This does not indicate a failure. However, if the outer seal is broken and this leakage gets on your skin:
 - a. Wash quickly with soap and water.
 - b. Neutralize with a mild acid such as lemon juice or vinegar.
 - c. If the battery liquid gets in your eyes, flush them with clean water for a minimum of 10 minutes and seek immediate medical attention. **MEDICAL NOTE:** The liquid is a 25-35% solution of potassium hydroxide.

Charging the Battery

THE BATTERY IS NOT FULLY CHARGED AT THE FACTORY. BEFORE ATTEMPTING TO CHARGE THE BATTERY, THOROUGHLY READ ALL OF THE SAFETY INSTRUCTIONS.

The charger is designed to use standard household 120 volt 60 Hz power.

1. Plug the charger into any standard 120 Volt 60 Hz electrical outlet. **NOTE: Do not charge by means of an engine generator or DC power source. Use only 120V AC.**
2. Slide the charger onto the battery as shown in **figure 1** and let the battery charge initially for **9 hours**. After the initial charge, under normal usage, your battery should be fully charged in **3 to 6 hours**.
3. Unplug charger, and remove the battery.

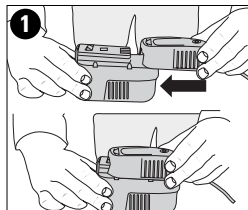

Important Charging Notes

1. After normal usage, your battery should be fully charged in 3 to 6 hours. If the battery is run-down completely, it may take up to 9 hours to become fully charged. Your battery was sent from the factory not fully charged. Before attempting to use it, it must be charged for at least 9 hours.
2. DO NOT charge the battery in an air temperature below 40°F (4,5 °C) or above 105°F.(40,5 °C) This is important and will prevent serious damage to the battery. Longest life and best performance can be obtained if battery is charged when air temperature is about 75°F.(24°C).
3. While charging, the charger may hum and become warm to touch. This is a normal condition and does not indicate a problem.
4. If the battery does not charge properly—(1) Check current at receptacle by plugging in a lamp or other appliance. (2) Check to see if receptacle is connected to a light switch which turns power off when you turn out the lights. (3) Move charger and battery to a surrounding air temperature of 40°F (4,5 °C) to 105°F.(40,5 °C) (4) If the receptacle and temperature are OK, and you do not get proper charging, take or send the battery and charger to your local Black & Decker service center. See Tools Electric in yellow pages.
5. The battery should be recharged when it fails to produce sufficient power on jobs which were easily done previously. DO NOT CONTINUE using product with its battery in a depleted condition.
6. To prolong battery life, avoid leaving the battery on charge for extended periods of time (over 30 days without use). Although overcharging is not a safety concern, it can significantly reduce overall battery life.
7. The battery will reach optimum performance after being cycled 5 times during normal usage. There is no need to run the batteries down completely before recharging. Normal usage is the best method of discharging and recharging the batteries

Features

Before using your Pole Trimmer familiarize yourself with all operating and safety features.

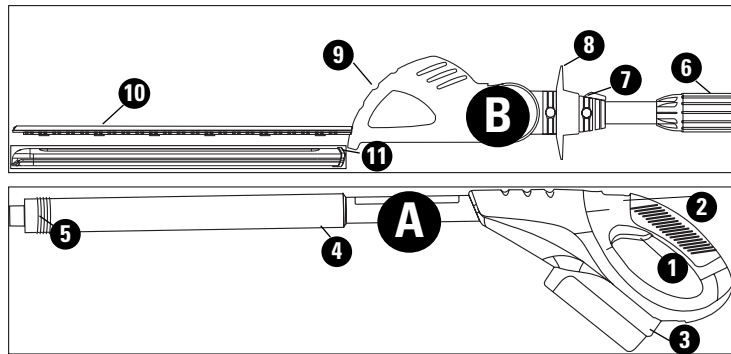

- | | |
|------------------------|--------------------|
| A. Handle Module | 7. Locking Latch |
| B. Trimmer Head Module | 8. Hand Guard |
| 1. Trigger Switch | 9. 5 Position Head |
| 2. Lock Button | 10. Trimmer Blade |
| 3. Battery | 11. Blade Sheath |
| 4. Foam Gripper | |
| 5. Threaded Pole | |
| 6. Threaded Sleeve | |

Transporting the Pole Trimmer

Always remove the battery from the handle (**figure 2**) and cover the blade with the blade sheath when transporting the Pole Trimmer. See page 4 for additional information on transporting the battery.

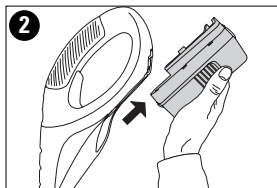

Assembly

Joining Trimmer Head Module to Handle Module

⚠ WARNING: Sharp moving blade. To prevent accidental operation, insure that battery is disconnected from the handle and that the protective blade sheath is in place on the blade before performing the following operations. Failure to do this could result in serious personal injury.

Combining the handle module (A) to the trimmer head module (B) creates a pole trimmer that is approximately 6 foot in length as shown in **figure 3**.

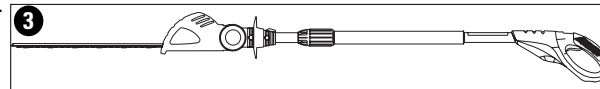

To attach the handle module to the trimmer head module:

1. Align the **groove** on the **outside** of the coupling end of the handle module (A) with the **tongue** on the **inside** of the coupling end of the trimmer head module (B). **See figure 4**. Push the two sections completely together.
2. Slide the threaded sleeve (6) **figure 5** on the trimmer head module down as far as possible and rotate the sleeve clockwise until it stops and completely covers the orange threads as shown in **figure 6**.

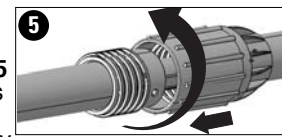
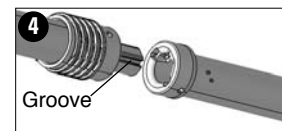

⚠ WARNING: Always check to make sure that the sleeve is completely threaded on and that the orange threads are no longer visible. Not threading the sleeve completely on could result in the modules becoming disconnected creating a hazardous condition. Periodically check the connections to insure that no orange threads are visible.

Disassembly

Detaching Trimmer Head Module

⚠ WARNING: Sharp moving blade. To prevent accidental operation, insure that battery is disconnected from the handle and that the protective blade sheath is in place on the blade before performing the following operations. Failure to do this could result in serious personal injury.

When detaching the modules rest the handle module on the ground and grasp the center of the trimmer head module with one hand **figure 7**. Use your other hand to loosen the threaded sleeve **figure 8** and then pull the two halves apart.

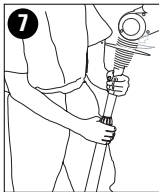
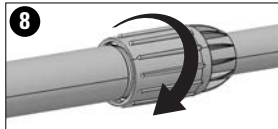

Operating the Pole Trimmer

⚠ WARNING: Read and understand all instructions. Failure to follow all instructions listed below may result in electric shock, fire and/or serious personal injury.

Connecting the Battery

Place the battery in the tool as shown in **figure 9** and be certain that it is inserted fully into the tool cavity until it "clicks" into place. To remove the battery from the tool, press down on the release button on the back of the battery (**figure 10**) and slide out.

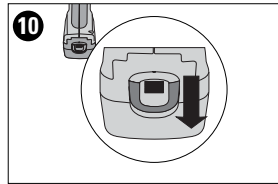
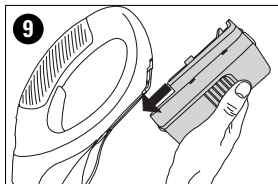

Pivoting the Trimmer Head

The trimmer head pivots 180 degrees and can be locked into 5 different positions within that range. To avoid being pinched, wear gloves and hold unit as shown below.

Before connecting the battery to the unit, be sure the trimmer head is locked into position.

To pivot the trimmer head:

1. Press in on the locking latch (7) and raise the trimmer head as shown in **figure 11**.
2. Lock the trimmer head into any of the 5 positions. Check to make sure that the trimmer head is locked into position by trying to move the motor housing. If it is not locked, rotate it to the closest lock position.

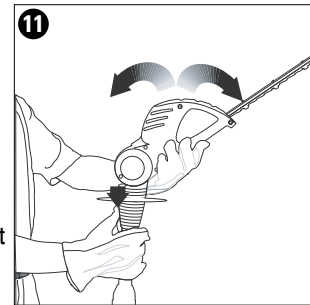

Operating Positions

With its unique design the Pole Trimmer can be used to trim and shape hard to reach areas of hedges and bushes such as those shown in **figures 12 and 13**.

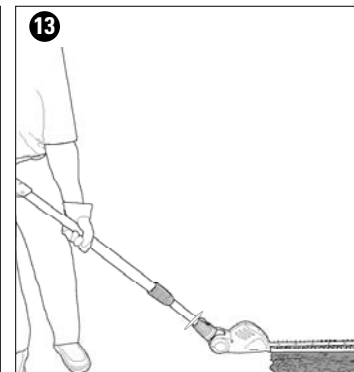

Switch

Always be sure of your footing and grip the Pole Trimmer firmly with both hands with the thumb and fingers encircling the handle. To turn the tool ON pull the lock button (1) back with your thumb and then squeeze the trigger (2) with your fingers as shown in **figure 14**. (Once the tool is running you can release the lock button.) To turn the tool OFF, release the trigger.

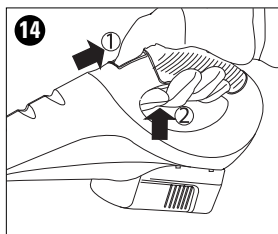

Trimming Instructions

- WORKING POSITION** - Maintain proper footing and balance and do not overreach. Wear safety goggles, non-skid footwear and gloves when trimming. Hold the tool firmly in both hands and turn the tool ON. Always hold the trimmer, as shown in the illustrations in this manual, with one hand on the switch handle and one hand on the pole. Never hold the tool by the hand guard.
- TRIMMING NEW GROWTH** - A wide, sweeping motion, feeding the blade teeth through the twigs is most effective. A slight downward tilt of the blade, in the direction of motion gives the best cutting. Do not cut stems greater than 3/8" (10mm). Use the trimmer only for cutting normal shrubbery around houses and buildings.
- LEVEL HEDGES** - To obtain exceptionally level hedges a piece of string can be stretched along the length of the hedge as a guide.
- SIDE-TRIMMING HEDGES** - Begin at the bottom and sweep up.

WARNING: TO GUARD AGAINST INJURY, OBSERVE THE FOLLOWING:

- **READ AND UNDERSTAND INSTRUCTION MANUAL BEFORE USING.**
- **SAVE INSTRUCTION MANUAL.**
- **KEEP HANDS AWAY FROM BLADES.**
- **KEEP HANDS ON HANDLE AND POLE. DON'T OVERREACH.**
- **BLADE COASTS AFTER TURN OFF.**
- **DO NOT USE UNDER WET CONDITIONS.**

Troubleshooting Section

If your Pole Trimmer does not operate correctly check the following:

<u>Problem</u>	<u>Possible Cause</u>	<u>Possible Solution</u>
• Tool will not start.	<ul style="list-style-type: none"> • Battery not installed properly. • Battery not charged. • Lock-out button not actuated. • Pole connections not properly tightened. 	<ul style="list-style-type: none"> • Check battery installation. • Check battery charging requirements. • Pull back on lock button/actuate trigger. • Refer to instruction manual for pole connections.
• Battery will not charge.	• Battery not inserted into charger.	• Insert battery into charger until red LED appears. Charge up to 9 hours if battery totally drained.

IMPORTANT: To assure product SAFETY and RELIABILITY, repairs, maintenance and adjustment should be performed by authorized service centers or other qualified service organizations, always using identical replacement parts.

Accessories

⚠ WARNING: DO NOT use the Pole Trimmer with any type of accessory or attachment. Such usage might be hazardous.

Maintenance

The cutting blades are made from high quality, hardened steel and with normal usage, they will not require resharpening. However, if you accidentally hit a wire fence, stones, glass or other hard objects, you may put a nick in the blade. There is no need to remove this nick as long as it does not interfere with the movement of the blade. If it does interfere, remove the battery from the unit and use a fine toothed file or sharpening stone to remove the nick.

If you drop the trimmer, carefully inspect it for damage. If the blade is bent, housing cracked, or if you see any other condition that may affect the trimmer's operation contact your local Black & Decker Service Center for repairs before putting it back into use.

Fertilizers and other garden chemicals contain agents which greatly accelerate the corrosion of metals. Do not store the tool on or adjacent to fertilizers or chemicals.

With the battery removed, use only mild soap and a damp cloth to clean the tool. Never let any liquid get inside the tool; never immerse any part of the tool into a liquid.

Service Information

Whether you need technical advice, repair, or genuine factory replacement parts, contact the Black & Decker location nearest you. To find your local service location, refer to the yellow page directory under "Tools-Electric" or call: **1-800-54-HOW TO (544-6986)**.

Full Two-Year Home Use Warranty

Black & Decker (U.S.) Inc. warrants this product for two years against any defects in material or workmanship. The defective product will be replaced or repaired at no charge in either of two ways:

The first, which will result in exchanges only, is to return the product to the retailer from whom it was purchased (provided that the store is a participating retailer). Returns should be made within the time period of the retailer's policy for exchanges (usually 30 to 90 days after the sale). Proof of purchase may be required. Please check with the retailer for their specific return policy regarding returns that are beyond the time set for exchanges.

The second option is to take or send the product (prepaid) to a Black & Decker owned or authorized Service Center for repair or replacement at our option. Proof of purchase may be required. Black & Decker owned and authorized service centers are listed under "Tools-Electric" in the yellow pages of the phone directory.

This warranty does not apply to accessories. This warranty gives you specific legal rights and you may have other rights which vary from state to state. Should you have any questions, contact the manager of your nearest Black & Decker Service Center.

This product is not intended for commercial use.

FREE WARNING LABEL REPLACEMENT: If your warning labels become illegible or are missing, call 1-800-544-6986 for a free replacement.

Patents Pending



Black & Decker (U.S.) Inc.,
701 E. Joppa Rd.
Towson, MD 21286 U.S.A.

See 'Tools-Electric'
- Yellow Pages -
for Service & Sales



Taille-bordure à talon NPT318

MODE D'EMPLOI

AVANT DE RETOURNER CE PRODUIT
POUR QUELQUE RAISON QUE CE SOIT,
COMPOSEZ LE 1 (800) 544-6986

VOICI DES RENSEIGNEMENTS IMPORTANTS QU'IL VOUS FAUT SAVOIR :

- Lisez bien le mode d'emploi avant d'utiliser le produit.
- Chargez la batterie pendant 9 heures avant la première utilisation.

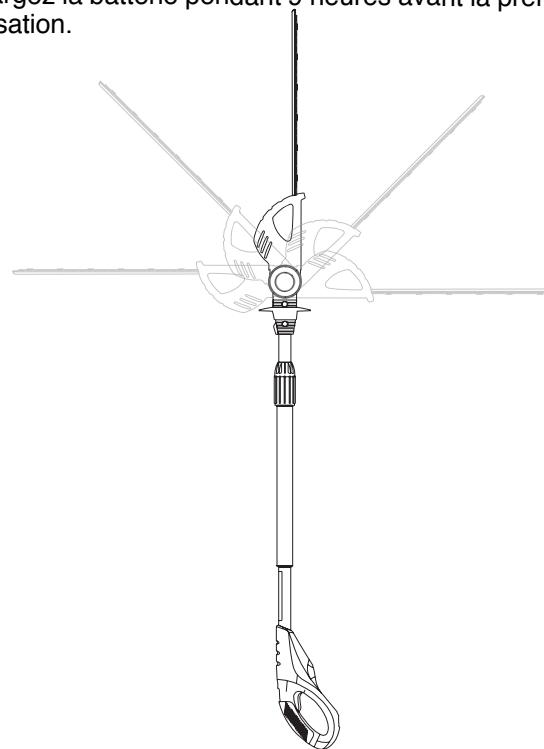

⚠ **IMPORTANTES RÈGLES DE SÉCURITÉ**

⚠ **AVERTISSEMENT : Lisez bien toutes les directives.** Ne pas suivre les directives figurant ci-après peut causer un choc électrique, un incendie ou des blessures corporelles graves.

CONSERVEZ CES DIRECTIVES

Avant de faire fonctionner le taille-bordure à talon

- Pour assurer un fonctionnement sécuritaire, lisez bien toutes les directives avant d'utiliser le taille-bordure à talon. Suivez toutes les directives de sécurité. Négliger de suivre toutes les directives de sécurité figurant ci-après peut entraîner des blessures corporelles graves.
- Surveillez ce que vous faites. Faites preuve de bon sens. N'utilisez pas le taille-bordure à talon lorsque vous êtes fatigué.
- Seuls des adultes connaissant le fonctionnement du taille-bordure à talon doivent l'utiliser. Ne laissez jamais des enfants utiliser l'outil.
- N'utilisez pas le taille-bordure à talon pour toute autre application que celle pour laquelle il a été prévu.
- Ne permettez pas à des enfants ou à des adultes non formés d'utiliser cet outil.
- Portez l'équipement de sécurité suivant lorsque vous utilisez le taille-bordure à talon :
 - gants ultra-résistants
 - chaussures adéquates
 - lunettes de sécurité, lunettes à coques, écran facial portant l'inscription de conformité à la norme ANSI Z87.1
 - visière ou masque anti-poussières (si le travail se fait dans un endroit poussiéreux)
- Ne portez pas de vêtement lâche ou de bijoux pouvant se prendre dans les lames ou pièces mobiles du taille-bordure à talon.
- Attachez les cheveux longs de manière à ce qu'ils soient au-dessus des épaules afin d'éviter tout enchevêtrement dans les pièces mobiles.

Durant l'utilisation du taille-bordure à talon

- Restez vigilant. Faites preuve de bon sens lorsque vous utilisez l'outil.
- Maintenez la zone de travail propre. Les zones encombrées favorisent les blessures.
- Tenez les enfants, les animaux et les spectateurs à une distance sûre du taille-bordure à talon. Seul l'utilisateur du taille-bordure à talon doit se trouver dans la zone de travail.
- Saisissez solidement le taille-bordure à talon ; placez une main sur le talon et l'autre main sur la poignée.
- Gardez le doigt près de la gâchette jusqu'au moment où vous êtes prêt à utiliser l'outil.
- Avant de démarrer le taille-bordure à talon, assurez-vous que les lames ne sont pas en contact avec quoi que ce soit.
- Tenez-vous loin des lames lorsque le taille-bordure à talon fonctionne.
- Transport du taille-bordure à talon d'un endroit à un autre
 - enlevez la batterie
 - tenez le talon à son point d'équilibre
 - les lames sont vers l'arrière et le protège-lames est attaché
- N'utilisez pas l'outil dans un endroit mal éclairé.
- Ayez un pas sûr et un bon équilibre. Ne tendez pas trop les bras. Trop tendre les bras risque de provoquer une perte d'équilibre ou de vous exposer à des surfaces tranchantes.
- N'utilisez en aucun cas un équipement ou accessoire non fourni avec ce produit ou qui a été identifié dans le mode d'emploi comme étant d'utilisation inappropriée avec ce produit.

N'utilisez pas le taille-bordure à talon :

- sous l'effet de l'alcool, de médicaments ou de drogues
- à la pluie ou dans un endroit humide ou mouillé
- en présence de liquides ou de gaz hautement inflammables
- s'il est endommagé, mal réglé ou mal assemblé
- si la gâchette n'active ni ne désactive le taille-bordure à talon. Les lames doivent cesser de tourner lorsque vous relâchez la gâchette. Faites remplacer l'interrupteur défectueux par un centre de

réparation autorisé. Consultez la section « Information sur les réparations ».

- lorsque vous êtes pressé
- lorsque vous êtes dans un arbre ou sur une échelle
- lorsque vous êtes sur une rampe ou une plate-forme élévatrice ou dans une nacelle élévatrice
- durant des vents forts ou une tempête

Règles de sécurité générales

⚠ **AVERTISSEMENT : Risque d'électrocution.** Pour vous protéger contre toute électrocution, n'utilisez pas l'outil dans un rayon de 3 m (10 pi) des lignes aériennes. Négliger d'agir ainsi risque de causer des blessures corporelles graves.

- Gardez les poignées sèches, propres et exemptes d'huile.
- Assurez-vous que les lames de coupe ont cessé de fonctionner avant de déposer l'outil.

⚠ **DANGER : RISQUE DE COUPURE.** Tenez les mains loin des lames. Tenez les deux mains sur les poignées durant le fonctionnement du taille-bordure à talon.

- **NE TENTEZ PAS** d'enlever la matière de coupe ou de tenir la matière à couper lorsque les lames sont mobiles. Débranchez la batterie lorsque vous dégagez la matière coincée dans les lames. Ne saisissez pas les lames de coupe exposées ou les bords de coupe lorsque vous ramassez ou tenez le taille-bordure.

⚠ **MISE EN GARDE :** Les lames continuent de tourner après avoir fermé l'outil

- **NE FORCEZ PAS LE TAILLE-BORDURE À TALON** - le travail sera mieux fait à la vitesse pour lequel il a été conçu et sans risque de blessure.
- **DÉBRANCHEZ** la batterie du taille-bordure à talon lorsque l'outil n'est pas utilisé, durant une réparation ou un nettoyage.
- **RANGÉZ LE TAILLE-BORDURE INUTILISÉ À L'INTÉRIEUR** - lorsqu'il n'est pas utilisé, le taille-bordure à talon doit être rangé à l'intérieur, dans un endroit sec en hauteur ou dans un endroit verrouillé hors de portée des enfants.
- **ENTRETENEZ LE TAILLE-BORDURE À TALON** - Maintenez les

lames de coupe tranchantes et propres afin d'assurer la meilleure performance et pour réduire le risque de blessure. Maintenez les poignées sèches, propres et exemptes d'huile et de graisse.

- **VÉRIFIEZ LES PIÈCES ENDOMMAGÉES** - Avant toute utilisation ultérieure du taille-bordure, un dispositif de sécurité endommagé, ou toute autre pièce endommagée, doit être examiné soigneusement afin d'assurer un fonctionnement adéquat selon sa fonction prévue. Vérifier l'alignement des pièces mobiles, la présence de grippage des pièces mobiles, de rupture de pièces, la fixation et tout autre problème pouvant nuire au fonctionnement de l'outil. Un dispositif de protection endommagé, ou toute autre pièce endommagée, doit être réparé ou remplacé adéquatement par un centre de réparation autorisé à moins d'un avis contraire indiqué dans le présent mode d'emploi.

Réparation

- **La réparation d'outils doit être exécutée uniquement par un personnel de réparation formé.** Toute réparation ou tout entretien réalisé par un personnel non formé peut causer un risque de blessures. Consultez la section « Information sur les réparations ».
- **Pour la réparation d'un outil, n'utilisez que des pièces de rechange identiques. Suivez les directives figurant à la section Entretien du mode d'emploi.** L'utilisation de pièces non autorisées ou le fait de ne pas suivre les directives d'entretien peut entraîner un risque de choc électrique ou de blessures.

Règles de sécurité spécifiques

- **Tenez l'outil par sa surface de prise isolée dans une situation où l'outil de coupe peut entrer en contact avec un câblage caché ou avec son propre cordon d'alimentation.** Tout contact avec un fil « sous tension » mettra « sous tension » les pièces métalliques de l'outil et électrocutera l'opérateur de l'outil.

⚠ **AVERTISSEMENT :** Certaines poussières produites par cet outil contiennent des produits chimiques reconnus par l'État de la Californie comme pouvant causer le cancer, les anomalies congénitales et d'autres dangers reproductifs. Voici quelques exemples des produits chimiques :

- composés présents dans les engrais

- composés présents dans les insecticides, herbicides et pesticides

- arsenic et chrome provenant de bois traité chimiquement

Pour réduire votre exposition à ces produits chimiques, portez un équipement de sécurité approuvé comme un masque anti-poussières conçu spécialement pour filtrer les particules microscopiques.

L'étiquette apposée sur votre outil peut comprendre les symboles suivants.

V.....volts	Aampères
Hz.....hertz	Wwatts
minminutes	~courant alternatif
====courant continu	n_0vitesse à vide
☐Construction de classe II	⊕.....borne de terre
⚠symbole d'alerte à la sécurité	.../mincourses à la minute

CONSERVEZ CES DIRECTIVES

Information sur le bouchon de batterie

Le rangement de la batterie et les bouchons de transport sont fournis afin d'être utilisés lorsque la batterie n'est pas dans l'outil ou le chargeur. Enlevez le bouchon avant de mettre la batterie dans le chargeur ou l'outil.

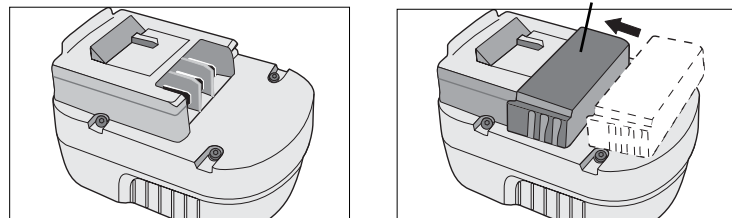

⚠ AVERTISSEMENT : Ne rangez ni ne transportez la batterie de manière à ce que des objets métalliques puissent entrer en contact avec les bornes exposées de la batterie. Par exemple, ne mettez pas la batterie sans bouchon dans un tablier, une poche, une boîte à outils, une boîte de nécessaire de produit, un tiroir, etc. avec des clous, des vis, des clés, etc. Le transport de batteries peut causer un incendie si les bornes de batterie entrent en contact involontairement avec des matières conductrices comme des clés, de la monnaie, des outils manuels et autres éléments semblables. La Hazardous Material Regulation du département américain des transports interdit en fait le transport des batteries pour le commerce et dans les avions (ex. : batteries emballées dans des valises et des bagages à main) A MOINS qu'elles soient bien protégées contre les court-circuits. Si vous transportez des batteries individuelles, assurez-vous que les bornes sont protégées et bien isolées contre toute matière pouvant entrer en contact avec elles et causer un court-circuit.

⚠ Avertissements de sécurité et directives : Charge

1. Ce mode d'emploi renferme d'importantes directives de sécurité et d'utilisation.
2. Avant d'utiliser le chargeur de batterie, lisez toutes les directives et les indications d'avertissement (1) sur le chargeur de batterie, (2) sur la batterie et (3) sur le produit utilisé avec la batterie.
3. **⚠ MISE EN GARDE** : Pour réduire le risque de blessures, chargez seulement les batteries Black & Decker. D'autres types de batteries peuvent exploser et causer des blessures corporelles et des dommages.
4. N'exposez pas le chargeur à la pluie ou à la neige.
5. L'utilisation d'un équipement non recommandé ou vendu par Black & Decker peut entraîner un incendie, un choc électrique ou des blessures corporelles.
6. Pour réduire le risque de dommages à la fiche et au cordon d'alimentation, tirez sur la fiche plutôt que sur le cordon.
7. Assurez-vous que le cordon est situé de manière à ce que personne ne marche dessus ou ne trébuche, et à ce qu'il ne soit pas soumis à des dommages ou à une tension.

8. Il est préférable de ne pas utiliser une rallonge à moins que cela ne soit absolument nécessaire. L'utilisation d'une rallonge inadéquate peut entraîner un incendie, un choc électrique ou une électrocution.
- a. Les cordons à deux fils peuvent être utilisés avec les rallonges à 2 ou 3 fils. Seules les rallonges rondes enveloppées doivent être utilisées, et nous recommandons qu'elles soient répertoriées par l'Underwriters Laboratories (U.L.). Si la rallonge est utilisée à l'extérieur, elle doit être prévue à cet effet. Tout cordon marqué pour un usage extérieur peut aussi être utilisé à l'intérieur. Les lettres « W » ou « WA » marquées sur l'enveloppe du cordon indiquent que le cordon convient à un usage extérieur.
- b. Une rallonge doit présenter un calibre adéquat (AWG ou American Wire Gauge) pour assurer la sécurité et éviter toute perte d'alimentation et toute surchauffe. Plus le numéro de calibre de fil est petit, plus sa capacité est grande : par exemple, un calibre 16 a plus de capacité qu'un calibre 18. Si vous utilisez plus d'une rallonge pour obtenir la longueur totale, assurez-vous que chaque rallonge présente au moins le calibre de fil minimum.

TABLEAU DES CALIBRES DE FILS MINIMUMS (AWG) POUR LES RALLONGES

VALEUR NOMINALE DE LA PLAQUE SIGNALÉTIQUE A - 0 - 10,0					
Longueur de rallonge totale (pi)	25	50	75	100	125
Calibre de fil	18	18	16	16	14

9. Utilisez seulement le chargeur fourni pour charger votre outil. L'utilisation de tout autre chargeur risque d'endommager l'outil ou de créer une condition dangereuse.
10. Utilisez un seul chargeur pour charger.
11. Ne tentez pas d'ouvrir le chargeur. Aucune pièce à l'intérieur ne peut être réparée par le client. Retournez le produit à un centre de réparation Black & Decker autorisé.
12. N'INCINÉREZ PAS l'outil ou le bloc de batteries même s'ils sont sérieusement endommagés ou complètement usés. Les batteries peuvent exploser dans un feu.

13. Une petite fuite de liquide peut se produire dans les cellules de batterie en cas d'utilisation extrême, de charge ou de conditions de température. Cela n'indique pas une défaillance. Toutefois, si le joint d'étanchéité extérieur est rompu et que la fuite de liquide entre en contact avec la peau :

- Lavez rapidement la zone touchée au savon et à l'eau.
- Neutralisez avec un acide doux comme du jus de citron ou du vinaigre.
- Si le liquide de la batterie entre en contact avec les yeux, les laver abondamment à l'eau propre, pendant un minimum de 10 minutes, puis obtenez des soins médicaux. **NOTE AU MÉDECIN** : Le liquide est composé d'une solution de 25 % - 35 % d'hydroxyde de potassium.

Charge de batterie

LA BATTERIE N'EST PAS COMPLÈTEMENT CHARGÉE À L'USINE. AVANT DE TENTER DE CHARGER LA BATTERIE, LIRE ATTENTIVEMENT TOUTES LES DIRECTIVES DE SÉCURITÉ.

Le chargeur est conçu pour utiliser une alimentation domestique standard de 120 V, 60 Hz.

1. Branchez le chargeur dans toute prise électrique standard de 120 V, 60 Hz.

REMARQUE : Ne chargez pas la batterie au moyen d'un alternateur ou d'une source d'alimentation c.c. Utilisez uniquement le c.a. 120 V.

2. Glissez le chargeur sur la batterie comme il est indiqué à la **figure 1**, puis laissez la batterie se charger pendant 9 heures pour la première fois. Après la première charge, dans le cas d'une utilisation normale, votre batterie devrait se charger entièrement en **3 à 6 heures**.
3. Débranchez le chargeur, puis enlevez la batterie.

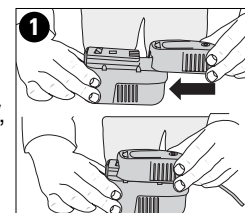

Remarques de charge importantes

- Après la première charge, dans le cas d'une utilisation normale, votre batterie devrait se charger entièrement en 3 à 6 heures. Si la batterie est complètement déchargée, il peut falloir jusqu'à 9 heures pour la charger entièrement. Votre batterie a été expédiée de l'usine partiellement chargée. Avant d'utiliser la batterie, elle doit être chargée pendant au moins 9 heures.
- NE CHARGEZ PAS** la batterie si la température de l'air est inférieure à 4,5°C (40°F) ou supérieure à 40,5°C (105°F). Cela est important et évitera d'endommager sérieusement la batterie. Une durée de vie et une performance accrues peuvent être obtenues si la batterie est chargée à une température d'air d'environ 24°C (75°F).
- Durant la charge, le chargeur peut bourdonner et devenir chaud au toucher. Il s'agit d'un état normal et n'indique pas un problème.
- Si la batterie ne se charge pas adéquatement - (1) Vérifiez la prise de courant en branchant une lampe ou un autre appareil électrique. (2) Vérifiez si la prise est reliée à un interrupteur de lumière qui met hors tension lorsque vous éteignez les lumières. (3) Déplacez le chargeur et la batterie d'un endroit où la température de l'air ambiant est de 4,5°C (40°F) à un endroit où il fait 40,5°C (105°F). Si la prise et la température sont correctes et que la charge obtenue n'est pas appropriée, apportez ou envoyez la batterie et le chargeur à un centre de réparation Black & Decker de votre région. Consultez Outils électriques dans les pages jaunes.
- La batterie doit être rechargée lorsqu'elle n'arrive pas à produire suffisamment de puissance pour des travaux qui étaient facilement réalisés précédemment. **NE CONTINUEZ PAS À** utiliser le produit si la batterie est épuisée.
- Pour prolonger la durée de vie de la batterie, évitez de laisser la batterie chargée pendant de longues périodes (plus de 30 jours sans utilisation). Bien que la surcharge ne pose pas un problème de sécurité, cela peut réduire de manière importante la durée de vie générale de la batterie.
- La batterie sera au meilleur de sa performance après avoir effectué 5 cycles durant un usage normal. Il n'est pas

nécessaire d'attendre que la batterie soit à plat pour la recharger. Une utilisation normale est la meilleure façon de décharger et de charger une batterie.

Fonctions

Avant d'utiliser le taille-bordure à talon, familiarisez-vous avec toutes les fonctions d'utilisation et de sécurité.

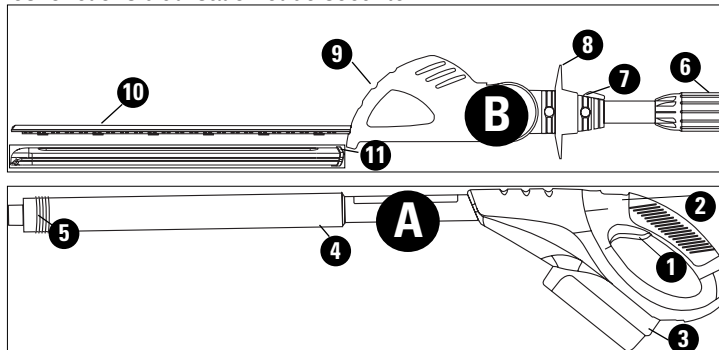

- | | |
|-------------------------------------|----------------------------|
| A. Module de poignée | 6. Manchon fileté |
| B. Module de tête de taille-bordure | 7. Loquet de verrouillage |
| 1. Interrupteur de gâchette | 8. Pare-main |
| 2. Bouton de verrouillage | 9. Tête à 5 positions |
| 3. Batterie | 10. Lame du taille-bordure |
| 4. Prise en mousse | 11. Gaine de lame |
| 5. Talon fileté | |

Transport du taille-bordure à talon

Enlevez toujours la batterie de la poignée (figure 2) et recouvrez la lame avec sa gaine pour transporter le taille-bordure à talon. Consultez la page 13 pour en savoir plus sur le transport de la batterie.

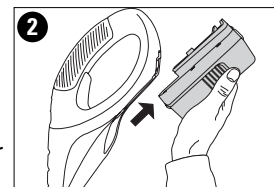

Assemblage

Joindre le module de tête du taille-bordure au module de poignée

⚠ AVERTISSEMENT : *Lame mobile tranchante. Pour éviter tout fonctionnement accidentel, assurez-vous que la batterie est débranchée de la poignée et que la gaine protectrice recouvre la lame avant d'effectuer les opérations suivantes.* Négliger d'agir ainsi risque de causer des blessures corporelles graves.

Le fait de joindre le module de poignée (A) au module de tête de taille-bordure (B) crée un taille-bordure à talon d'une longueur approximative de 1,8 m (6 pi) comme le montre la **figure 3**.

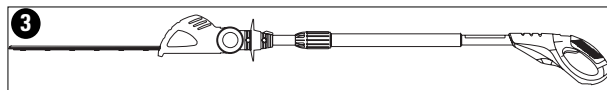

Fixation du module de poignée au module de tête du taille-bordure :

1. Alignez la **rainure** située à l'**extérieur** de l'extrémité d'accouplement du module de poignée (A) avec la **languette** se trouvant à l'**intérieur** de l'extrémité d'accouplement du module de tête du taille-bordure (B). Consultez la **figure 4**. Pressez complètement les deux sections ensemble.
2. Glissez le manchon fileté (6) (**figure 5**) sur le module de tête du taille-bordure, aussi bas que possible, puis tournez le manchon dans le sens horaire jusqu'à ce qu'il arrête et couvre complètement les filets oranges comme le montre la **figure 6**.

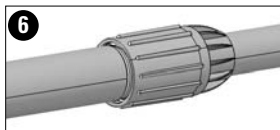
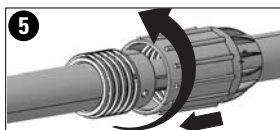
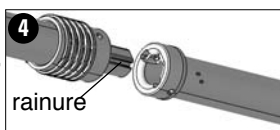

⚠ AVERTISSEMENT : *Assurez-vous toujours que le manchon*

est bien fileté et que les filets orange ne sont pas visibles.

Ne pas fileter complètement le manchon risque de disjoindre le module créant ainsi une situation dangereuse. Vérifiez périodiquement les connexions et assurez-vous que les filets orange ne sont pas visibles.

Démontage

Dégagement du module de tête du taille-bordure

⚠ AVERTISSEMENT : *Lame mobile tranchante. Pour éviter tout fonctionnement accidentel, assurez-vous que la batterie est débranchée de la poignée et que la gaine protectrice recouvre la lame avant d'effectuer les opérations suivantes.* Négliger d'agir ainsi risque de causer des blessures corporelles graves.

Pour dégager les modules, posez le module de poignée sur le sol et saisissez le centre du module de tête du taille-bordure d'une main (**figure 7**).

Utilisez l'autre main pour dévisser le manchon fileté (**figure 8**), puis séparez les deux moitiés.

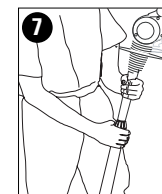
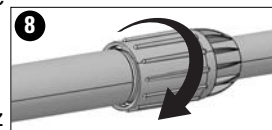

Utilisation du taille-bordure à talon

⚠ AVERTISSEMENT : *Bien lire toutes les directives.* Ne pas suivre les directives figurant ci-après peut causer un choc électrique, un incendie et des blessures corporelles graves.

Branchement de la batterie

Mettez la batterie dans l'outil comme le montre la **figure 9**, et assurez-vous qu'elle est bien insérée dans la cavité de l'outil et qu'un déclic se fait entendre. Pour retirer la batterie de l'outil, enfoncez le bouton de dégagement sur le dos de la batterie (**figure 10**), puis tirez le dispositif coulissant.

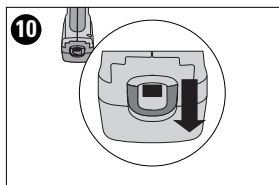
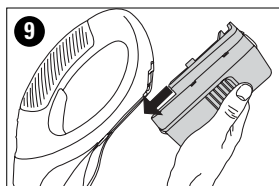

Pivotement de la tête du taille-bordure

La tête du taille-bordure pivote à 180 degrés et peut se bloquer à 5 positions dans cette plage. Pour éviter d'être pincé, portez des gants et tenez l'outil comme il est indiqué ci-après.

Avant de brancher la batterie à l'outil, assurez-vous que la tête du taille-bordure est bloquée en position.

Pivotement de la tête du taille-bordure :

1. Enfoncez le loquet de verrouillage (7), puis montez la tête du taille-bordure comme le montre la **figure 11**.
2. Bloquez la tête du taille-bordure à une des 5 positions. Vérifiez si la tête du taille-bordure est bloquée en position en tentant de déplacer le boîtier du moteur. Si la tête n'est pas bloquée, tournez-la à la position de blocage la plus proche.

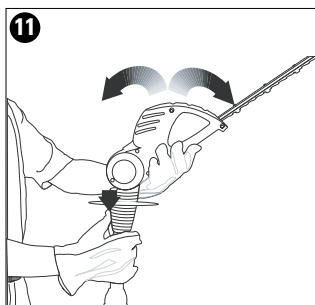

Positions de fonctionnement

Son modèle unique permet au taille-bordure à talon de tailler et de façonner les sections difficiles à atteindre des haies et des arbustes comme ceux montrés aux **figures 12 et 13**.



Interrupteur

Assurez-vous toujours d'avoir le pied sûr et tenez fermement le taille-bordure à talon avec les deux mains encerclant la poignée. Pour allumer l'outil, reculez le bouton de verrouillage (1) à l'aide de votre pouce, puis pressez la gâchette (2) avec vos doigts comme le montre la **figure 14**. (Lorsque l'outil est en fonction, vous pouvez relâcher le bouton de verrouillage.) Pour éteindre l'outil, relâchez la gâchette.

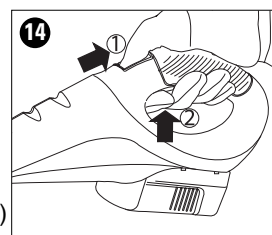

Directives de taille

1. **POSITION DE TRAVAIL** - Gardez le pied sûr, ayez un bon équilibre et ne tendez pas trop les bras. Portez des lunettes de sécurité, des chaussures antidérapantes et des gants pour tailler. Tenez fermement l'outil entre les deux mains, puis allumez-le. Tenez toujours le taille-bordure comme il est indiqué dans les illustrations de ce mode d'emploi, c'est-à-dire avec une main sur la poignée d'interrupteur et une main sur le talon. Ne tenez jamais l'outil par le pare-main.
2. **TAILLE DE NOUVELLES POUSSES** - La méthode la plus

efficace consiste à imprimer un large mouvement de balayage où les dents de la lame rentrent dans les brindilles. Une légère inclinaison descendante de la lame dans le sens du mouvement assure la meilleure coupe.

Ne coupez pas des tiges dont le diamètre dépasse 10 mm (3/8 po). Utilisez le taille-bordure uniquement pour couper les arbustes standard entourant les maisons et les édifices.

3. **HAIES AU NIVEAU**- Pour obtenir des haies exceptionnellement au niveau, un bout de corde peut être tiré sur toute la longueur de la haie comme guide.
4. **TAILLAGE LATÉRAL DES HAIES** - Commencez par le bas, puis imprimez un mouvement de balayage ascendant.

⚠ AVERTISSEMENT : POUR ÉVITER TOUTE BLESSURE, OBSERVEZ LES ÉNONCÉS SUIVANTS :

- **LISEZ BIEN LE MODE D'EMPLOI AVANT D'UTILISER L'OUTIL.**
- **CONSERVEZ LE MODE D'EMPLOI.**
- **TENEZ LES MAINS ÉLOIGNÉES DES LAMES.**
- **TENEZ LES MAINS SUR LA POIGNÉE ET LE TALON. NE TENDEZ PAS TROP LES BRAS.**
- **LES LAMES CONTINUENT DE TOURNER APRÈS AVOIR ÉTEINT L'OUTIL.**
- **N'UTILISEZ PAS L'OUTIL DANS DES CONDITIONS HUMIDES.**

Section de dépannage

Si votre taille-bordure à talon ne fonctionne pas correctement, vérifiez les points suivants :

Problème	Cause possible	Solution possible
• Absence de démarrage de l'outil.	• Mauvaise installation de la batterie. • Batterie non chargée. • Bouton de verrouillage non activé. • Connexions du talon mal serrées.	• Vérifiez l'installation de la batterie. • Vérifiez les exigences de charge pour la batterie. • Reculez le bouton de verrouillage/activez la gâchette. • Consultez le mode d'emploi pour les connexions du talon.
• Absence de chargement de la batterie.	• Batterie non insérée dans le chargeur.	• Insérez la batterie dans le chargeur de manière à ce que le voyant DEL rouge apparaisse. Chargez jusqu'à 9 heures si la batterie est complètement épuisée.

IMPORTANT : Pour garantir la **SÉCURITÉ** et la **FIABILITÉ** du produit, les réparations, l'entretien et le réglage doivent être réalisés par un centre de réparation autorisé ou tout autre centre de réparation professionnel, et des pièces de rechange identiques doivent être utilisées.

Accessoires

⚠ AVERTISSEMENT : N'UTILISEZ PAS le taille-bordure avec tout type d'accessoire ou d'équipement. Une telle utilisation peut être dangereuse.

Entretien

Les lames de coupe sont fabriquées à partir d'acier trempé de haute qualité, et aucun réaffûtage n'est nécessaire si l'outil est utilisé normalement. Cependant, si vous heurtez accidentellement une clôture en fil de fer, des pierres, du verre ou tout autre objet dur, la

lame risque de présenter une entaille. Il n'est pas nécessaire d'enlever l'entaille tant qu'elle ne nuit pas au mouvement de la lame. Si elle nuit, enlevez la batterie de l'outil, puis utilisez une lime à dents fines ou une pierre à affûter pour enlever l'entaille.

Si vous échappez le taille-bordure, inspectez-le soigneusement à la recherche de dommages. Si la lame est pliée, le boîtier fissuré ou si vous voyez tout autre problème pouvant nuire au fonctionnement du taille-bordure, communiquez avec le centre de réparation Black & Decker de votre région pour le faire réparer avant de l'utiliser de nouveau.

Les engrais et autres produits chimiques de jardin renferment des agents qui accélèrent la corrosion du métal. Ne rangez pas l'outil sur des engrais ou des produits chimiques ou près de ceux-ci.

La batterie étant enlevée, utilisez uniquement un savon doux et un chiffon humide pour nettoyer l'outil. Ne laissez jamais de liquide pénétrer dans l'outil, n'immergez aucune pièce de l'outil dans un liquide.

Information sur les réparations

Que vous ayez besoin d'un avis technique, d'une réparation ou de pièces de rechange authentiques installées en usine, communiquez avec l'établissement Black & Decker le plus près de chez vous.

Pour trouver l'établissement de réparation de votre région, consulter le répertoire des pages jaunes à la rubrique « Outils électriques » ou composez le numéro suivant : **1 (800) 54-HOW-TO (544-6986)**.

Garantie complète de deux ans pour une utilisation domestique

Black & Decker (É.-U.) Inc. garantit ce produit pendant deux ans contre tout défaut de matériau ou de fabrication. Le produit défectueux sera remplacé ou réparé sans frais d'une des deux façons suivantes :

La première façon consiste en un échange seulement où le produit est retourné au détaillant où le produit a été acheté (à la condition que le magasin soit un détaillant participant). Tout retour doit se faire durant la période correspondant à la politique d'échange du détaillant (habituellement, entre 30 et 90 jours après l'achat). Une preuve d'achat peut être requise. Vérifiez avec le détaillant pour connaître sa

politique de retour concernant les retours hors de la période définie pour les échanges.

La deuxième option est d'apporter ou d'envoyer le produit (prépayé) à un centre de réparation autorisé ou appartenant à Black & Decker pour faire réparer ou échanger le produit à notre discrétion. Une preuve d'achat peut être requise. Les centres de réparation autorisés ou appartenant à Black & Decker sont répertoriés dans les pages jaunes, sous la rubrique « Outils électriques » du bottin téléphonique.

Cette garantie ne s'applique pas aux accessoires. Cette garantie vous accorde des droits légaux spécifiques et vous pouvez avoir d'autres droits qui varient d'un État à l'autre. Si vous avez des questions, communiquez avec le directeur du centre de réparation Black & Decker le plus près de chez vous.

Ce produit n'est pas destiné à un usage commercial.

REPLACEMENT GRATUIT DES ÉTIQUETTES

D'AVERTISSEMENT Si vos étiquettes d'avertissement deviennent illisibles ou sont manquantes, composez le **1 (800) 544-6986** pour faire remplacer gratuitement vos étiquettes

Brevets en instance

Imported by / Importé par
Black & Decker Canada Inc.
100 Central Ave.
Brockville (Ontario) K6V 5W6

Voir la rubrique "Outils électriques"
des Pages Jaunes
pour le service et les ventes.



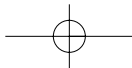

Podadora de setos de altura NPT318

MANUAL DE INSTRUCCIONES

ANTES DE DEVOLVER ESTE PRODUCTO
POR CUALQUIER RAZÓN, POR FAVOR
LLAME AL 1-800-544-6986

INFORMACIÓN CLAVE QUE USTED DEBE CONOCER:

- Lea y comprenda el manual de instrucciones antes de utilizar el producto.
- Cargue la batería durante 9 horas antes de usarla por primera vez.

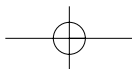
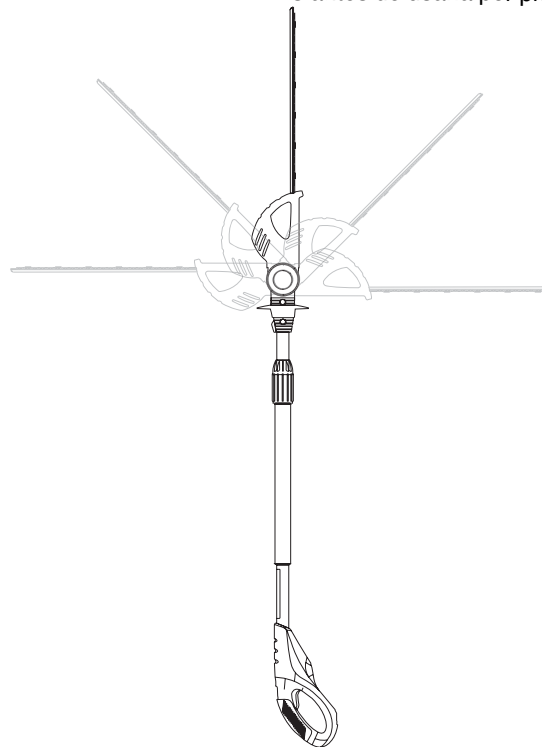

⚠ **NORMAS DE SEGURIDAD IMPORTANTES**

⚠ **ADVERTENCIA: Lea y comprenda todas las instrucciones.**

El incumplimiento de todas y cada una de las instrucciones enumeradas debajo puede provocar descarga eléctrica, incendio o daños personales serios.

CONSERVE ESTAS INSTRUCCIONES

Antes de operar la podadora de altura

- Para un funcionamiento seguro, lea y comprenda todas las instrucciones antes de utilizar la podadora de altura. Siga todas las instrucciones de seguridad. El incumplimiento de alguna de las instrucciones enumeradas debajo puede provocar serios daños personales.
- Fíjese en lo que está haciendo. Use el sentido común. No opere la podadora de altura cuando esté cansado.
- Sólo adultos bien informados deben operar la podadora de altura. Nunca permita que la operen niños.
- Nunca utilice la podadora de altura para otra tarea que no sea aquella para la que fue creada.
- No permita que utilicen esta unidad niños ni individuos sin entrenamiento.
- Use el siguiente equipo de seguridad cuando opere la podadora de altura:
 - guantes de servicio pesado
 - calzado cerrado de material resistente
 - anteojos de seguridad o protectores, o protector facial que indiquen que cumplen con ANSI Z87.1
 - máscara facial o para polvo (si se trabaja en zonas con polvo)
- No use ropas sueltas ni joyas de ningún tipo que puedan quedar atrapadas en las hojas o en las partes móviles de la podadora de altura.
- Recójase el cabello para que quede por sobre los hombros para evitar enredarlo en las partes móviles.

Mientras opera la podadora de altura

- Manténgase alerta. Utilice el sentido común mientras opera la unidad.
- Mantenga limpia la zona de trabajo. Los lugares abarrotados son propicios a las heridas.
- Mantenga a los niños, los animales y los curiosos a distancia segura de la podadora de altura. Sólo debería estar en la zona de trabajo el operador de la podadora de altura.
- Sostenga la podadora de altura con firmeza: una mano en la pértiga, la otra en el mango.
- Mantenga el dedo lejos del disparador hasta que esté listo para usarla.
- Antes de encender la podadora de altura, asegúrese de que las hojas no están tocando nada.
- Mantenga todas las partes del cuerpo lejos de las hojas cuando la podadora de altura está funcionando.
- Transporte la podadora de altura de un lugar a otro
 - luego de retirar la batería
 - sosteniendo la pértiga por su punto de equilibrio
 - con las hojas hacia atrás y con la vaina colocada
- No la opere en lugares mal iluminados.
- Párese con firmeza y equilibrio. No se estire. El estirarse puede provocar pérdida del equilibrio o exposición a las superficies filosas.
- Nunca, bajo ninguna circunstancia, use ningún suplemento o accesorio en este producto, que no haya sido provisto con el producto, o que esté identificado en este manual de instrucciones como correcto para utilizar con este producto

No opere la podadora de altura:

- cuando esté bajo la influencia del alcohol, medicamentos o drogas
- bajo la lluvia o en zonas húmedas o mojadas
- donde haya líquidos o gases inflamables
- si la podadora de altura está averiada, mal regulada, o no está completamente armada de manera correcta.

- si el disparador no enciende y apaga la podadora de altura. Las hojas deben dejar de moverse cuando usted suelta el disparador. Haga reemplazar el interruptor defectuoso por un centro de mantenimiento autorizado. Vea "Información de servicios".
- cuando esté apurado
- cuando esté subido a un árbol o a una escalera
- cuando esté en la pluma, el cubo o la plataforma de una grúa.
- cuando haya vientos fuertes o tiempo tormentoso

Normas generales de seguridad

- ⚠ **ADVERTENCIA: Riesgo de descarga eléctrica.** Para protegerse de la electrocución, no opere a menos de 3 metros (10 pies) de líneas eléctricas elevadas. El incumplimiento de esta norma puede provocar severos daños personales.
- Mantenga los mangos secos, limpios y libres de aceite.
- Asegúrese de que las hojas cortantes se han detenido antes de depositar la unidad.
- ⚠ **PELIGRO: Riesgo de cortes.** Mantenga las manos lejos de las hojas. Mantenga ambas manos en los mangos cuando la podadora de altura está encendida.
- **NO INTENTE** retirar el material cortado ni sujetar el material a cortar mientras las hojas están en movimiento. Desconecte la batería antes de retirar el material atascado de las hojas. No tome las hojas de corte expuestas o los bordes filosos cuando levanta o sostiene la podadora de altura.
- ⚠ **PRECAUCIÓN:** Al apagar la podadora de altura, las hojas continúan en movimiento por inercia.
- **NO FUERCE LA PODADORA DE ALTURA** - Trabajaré mejor y con menos probabilidad de daños personales si se opera a la velocidad para la que fue diseñada.
- **DESCONECTE** la batería de la podadora de altura cuando no esté en uso o para realizar mantenimiento o limpieza.
- Cuando no la utiliza, **GUARDE LA PODADORA DE ALTURA ADENTRO** - Cuando no está en uso, la podadora de altura debe ser guardada adentro, en un lugar seco y alto o bajo llave, fuera del alcance de los niños.

- **REALICE EL MANTENIMIENTO DE LA PODADORA DE ALTURA CON CUIDADO** - Mantenga las hojas afiladas y limpias, para su mejor rendimiento y para reducir el riesgo de daños personales. Mantenga los mangos secos, limpios y libres de aceite y grasas.
- **VERIFIQUE LAS PIEZAS AVERIADAS** - Antes de volver a utilizar la podadora de altura, se debe controlar cualquier protección u otra pieza que esté averiada para determinar si funcionará correctamente y realizará la función para la que fue diseñada. Verifique la alineación de las piezas móviles, la sujeción de las piezas móviles, la rotura de piezas, el montaje y cualquier otra condición que pueda afectar su operación. Cualquier protección u otra pieza que esté dañada debe ser reparada correctamente o reemplazada por un centro de mantenimiento autorizado, a menos que este manual indique otra cosa.

Mantenimiento

- **El mantenimiento de la herramienta debe ser realizado únicamente por personal de reparaciones calificado.** El mantenimiento realizado por personal no calificado puede provocar riesgo de daños personales. Vea "Información de Servicio".
- **Al reparar una herramienta, sólo utilice piezas de repuesto idénticas.** Siga las instrucciones de la sección Mantenimiento de este manual. El uso de piezas no autorizadas o el incumplimiento de las instrucciones de mantenimiento puede crear un riesgo de descarga eléctrica o daño personal.

Normas de seguridad específicas

- **Sostenga la herramienta por las superficies de agarre aisladas cuando realiza una operación donde la herramienta de corte puede tocar cables eléctricos escondidos o su propio cable.** El contacto con un cable con corriente eléctrica hará que las partes metálicas expuestas de la herramienta tengan corriente y el operador sufra una descarga eléctrica.
- ⚠ **ADVERTENCIA:** El polvo creado por este producto contiene productos químicos reconocidos por el Estado de California como causantes de cáncer, defectos de nacimiento u otros problemas

reproductivos. Algunos ejemplos de estos productos químicos son:

- compuestos en los fertilizantes
- compuestos en los insecticidas, herbicidas y pesticidas
- arsénico y cromo de la madera con tratamiento químico

Para reducir su exposición a estos productos químicos, use equipo de seguridad aprobado, como máscaras para polvo que están diseñadas especialmente para filtrar las partículas microscópicas.

La etiqueta de su herramienta puede incluir los siguientes símbolos.

V.....voltios	Aamperes
Hz.....hertz	Wvatios
minminutos	~corriente alternada
— — —corriente continua	novelocidad sin carga
☐Construcción Clase II	⊕terminal a tierra
⚠símbolo de alerta de seguridad	.../mingolpes por minuto

CONSERVE ESTAS INSTRUCCIONES

Información sobre las tapas de baterías

Se proveen tapas para almacenamiento y transporte de las baterías, para utilizar siempre cuando la batería esté fuera de la herramienta o del cargador. Retire la tapa antes de colocar la batería en el cargador o en la herramienta.

Tapa de batería

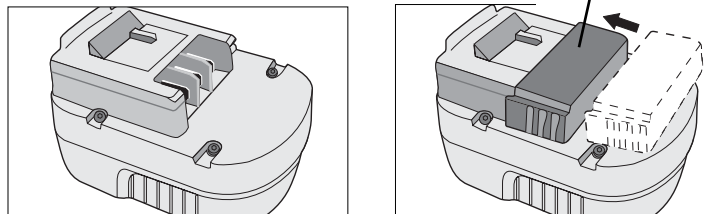

⚠ ADVERTENCIA: No guarde o transporte la batería de ninguna manera que permita que los terminales expuestos de la batería entren en contacto con objetos metálicos. Por ejemplo, no coloque la batería en delantales, bolsillos, cajas de herramientas, cajas de juegos de productos, cajones, etc. con clavos, llaves, tornillos sueltos, etc. sin la tapa de batería. Transportar baterías posiblemente puede provocar incendios si los terminales de la batería entran en contacto accidentalmente con materiales conductores como llaves, monedas, herramientas de mano o similares. Las Normas para Materiales Peligrosos del Departamento de Transporte de EE.UU (HMR por su sigla en inglés) en realidad prohíben transportar baterías comercialmente o en aviones (es decir, empacadas en valijas y equipaje de mano) A MENOS que estén protegidas correctamente de cortocircuitos. Así que cuando transporte baterías individuales, asegúrese de que los terminales de la batería están protegidos y bien aislados de materiales que puedan hacer contacto y causar un cortocircuito.

⚠ Instrucciones y advertencias de seguridad: Carga

1. Este manual contiene instrucciones de operación y seguridad importantes.
2. Antes de usar el cargador de baterías, lea todas las instrucciones y todas las indicaciones de precaución en (1) el cargador de baterías, (2) la batería, y (3) el producto que utiliza la batería.
3. ⚠ **PRECAUCIÓN:** Para reducir el riesgo de daños personales, cargue sólo baterías Black & Decker. Otros tipos de baterías pueden reventar y provocar daños personales y materiales.
4. No exponga el cargador a la lluvia ni a la nieve.
5. El uso de un accesorio no recomendado o vendido por Black & Decker puede provocar un riesgo de incendio, descarga eléctrica o daños personales.
6. Para reducir el riesgo de avería al enchufe y cable eléctricos, tire del enchufe y no del cable cuando desconecta el cargador.
7. Asegúrese de que el cable está ubicado de manera que no se lo pise, se tropiece o esté sujeto a daños o tensiones de alguna otra manera
8. No se debería utilizar un cable prolongador a menos que sea absolutamente necesario. El uso de un cable prolongador incorrecto puede provocar riesgo de incendio, descarga eléctrica o electrocución.
- a. Se pueden usar cables de dos conductores con cables prolongadores de dos o tres conductores. Sólo se deben utilizar cables prolongadores con cubierta redonda, y recomendamos que estén en la lista de Underwriters Laboratories (U.L.). Si la prolongación se va a utilizar en el exterior, el cable debe ser apropiado para usar en el exterior. Cualquier cable indicado para uso en el exterior también se puede utilizar en el interior. Las letras "W" o "WA" en la cubierta del cable indican que el cable es apropiado para uso en el exterior.
- b. Un cable prolongador debe tener una medida de conductor adecuada (AWG o Medida de conductor estadounidense) por

seguridad, y para evitar pérdida de energía y recalentamiento. A menor número de calibre del conductor, mayor será la capacidad del cable; es decir, un calibre 16 tiene más capacidad que un calibre 18. Cuando se utiliza más de una prolongación para lograr la longitud total, asegúrese de que cada prolongación tenga la medida mínima de conductor.

TABLA DE MEDIDAS MÍNIMAS DE CONDUCTOR (AWG) PARA CABLES PROLONGADORES AMPS SEGÚN PLACA - 0 - 10.0

Longitud total del cable prolongador (en pies)	25	50	75	100	125
Calibre del conductor	18	18	16	16	14

9. Utilice únicamente el cargador provisto cuando carga su herramienta. El uso de cualquier otro cargador puede dañar la herramienta o provocar una condición de riesgo.
10. Utilice un solo cargador cuando carga.
11. No intente abrir el cargador. No contiene elementos a los que el cliente pueda hacerles mantenimiento. Devuelva a cualquier centro de mantenimiento Black & Decker autorizado.
12. NO incinere la herramienta o las baterías aunque estén muy averiadas o completamente gastadas. Las baterías pueden explotar en el fuego.
13. Puede ocurrir una pequeña pérdida de líquido de las celdas de la batería bajo condiciones de uso, de carga o de temperaturas extremas. Esto no indica una falla. Sin embargo, si el sello externo está roto y esta pérdida toca su piel:
 - a. Lave rápidamente con agua y jabón.
 - b. Neutralice con un ácido suave como jugo de limón o vinagre.
 - c. Si el líquido de la batería entra en contacto con sus ojos, lávelos con agua limpia durante al menos 10 minutos y busque atención médica inmediatamente. **NOTA MÉDICA:** El líquido es una solución de hidróxido de potasio al 25-35%.

Carga de la batería

LA BATERÍA NO SALE DE FABRICA COMPLETAMENTE CARGADA. ANTES DE INTENTAR CARGAR LA BATERÍA, LEA ATENTAMENTE TODAS LAS INSTRUCCIONES DE SEGURIDAD.

El cargador está diseñado para utilizar la energía eléctrica doméstica estándar, 120 voltios, 60 Hz.

1. Enchufe el cargador en cualquier tomacorriente eléctrico estándar de 120 voltios, 60 Hz. **NOTA: No cargue con un generador o una fuente de energía de corriente continua (CC). Utilice únicamente corriente alterada de 120 voltios.**
2. Deslice el cargador sobre la batería como se muestra en la **figura 1** y deje que la batería se cargue la primera vez durante **9 horas**. Después de la carga inicial, bajo condiciones de uso normales, su batería debería cargarse entre **3 y 6 horas**.
3. Desenchufe el cargador, y retire la batería.

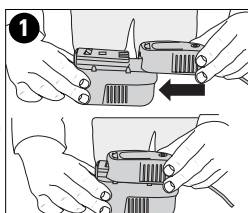

Notas importantes sobre la carga

1. Después de un uso normal, su batería debería quedar completamente cargada en 3 a 6 horas. Si la batería está completamente agotada, puede tomar hasta 9 horas para quedar completamente cargada. Su batería fue enviada de fábrica sin carga completa. Antes de intentar utilizarla, se debe cargar al menos durante 9 horas.
2. NO CARGUE la batería si la temperatura es inferior a 4,5°C (40°F) o superior a 40,5°C (105°F). Esto es importante y evitará daños serios a la batería. Se pueden obtener la mayor duración y el mejor rendimiento si se carga la batería cuando la temperatura está en unos 24°C (75°F).
3. Mientras carga, el cargador puede zumbear y ponerse caliente al tacto. Esto es una condición normal y no indica un problema.
4. Si la batería no se carga correctamente: (1) Controle la

corriente del tomacorriente enchufando una lámpara u otro artefacto. (2) Verifique si es tomacorriente está conectado a un interruptor que corta la energía cuando usted apaga la luz. (3) Lleve el cargador y la batería a un ambiente con una temperatura de 4,5° (40°F) a 40,5°C (105°F) (4) Si el tomacorriente y la temperatura están bien, y usted no consigue una carga correcta, lleve o envíe la batería y el cargador a su centro de mantenimiento Black & Decker local. Consulte "Herramientas eléctricas" en las páginas amarillas.

5. Se debería recargar la batería cuando no produce energía suficiente para tareas que previamente realizaba con facilidad. NO CONTINUE utilizando el producto con su batería agotada.
6. Para prolongar la vida de la batería, evite dejarla cargando durante periodos prolongados (más de 30 días sin uso). Aunque sobrecargarla no es una cuestión de seguridad, puede reducir significativamente la vida total de la batería.
7. La batería alcanzará su rendimiento óptimo luego de pasar 5 ciclos durante un uso normal. No hay necesidad de agotar las baterías completamente antes de recargarlas. El uso normal es el mejor método de descargar y recargar las baterías.

Características

Antes de utilizar su podadora de altura familiarícese con todas las características operativas y de seguridad.

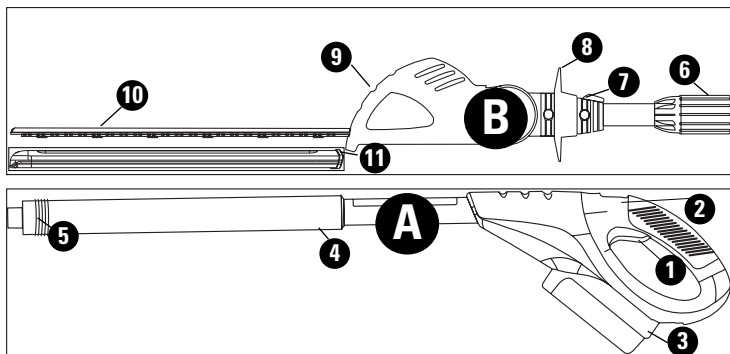

- | | |
|----------------------------|----------------------------|
| A. Módulo mango | 6. Manga roscada |
| B. Módulo cabezal de corte | 7. Cerrojo de bloqueo |
| 1. Interruptor disparador | 8. Protector de mano |
| 2. Botón de bloqueo | 9. Cabezal de 5 posiciones |
| 3. Batería | 10. Hoja de corte |
| 4. Empuñadura de espuma | 11. Vaina de la hoja |
| 5. Pértiga roscada | |

Transporte de la podadora de altura

Siempre retire la batería del mango (figura 2) y cubra la hoja con su correspondiente vaina cuando transporte la podadora de altura. Vea la página 23 por más información sobre el transporte de la batería.

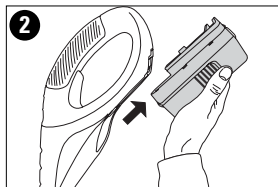

Armado

Cómo unir el módulo del cabezal cortador con el módulo mango

⚠ ADVERTENCIA: Hoja móvil filosa. Para impedir su funcionamiento accidental, asegúrese de que la batería está desconectada del mango y que la vaina protectora de la hoja está en su lugar sobre la hoja, antes de realizar las siguientes operaciones. El incumplimiento de esta instrucción puede provocar severos daños personales.

Combinar el módulo mango (A) con el módulo cabezal de corte (B) crea una podadora de altura que tiene aproximadamente 1,80 m (6 pies) de largo como se muestra en la

figura 3.

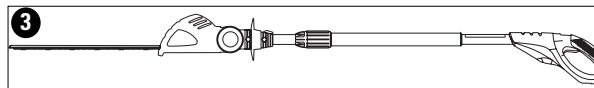

Para conectar el módulo mango al módulo cabezal de corte:

1. Alinee la **ranura** de la parte **exterior** del extremo de unión del módulo mango (A) con la **lengüeta** de la parte **interior** del extremo de unión del módulo cabezal de corte (B). **Vea la figura 4.** Empuje las dos secciones hasta que se unan completamente.
2. Deslice la manga roscada (6) **figura 5** sobre el módulo cabezal de corte tanto como sea posible y rote la manga en el sentido de las agujas del reloj hasta que se detenga y cubra completamente los filetes anaranjados como se muestra en la **figura 6.**

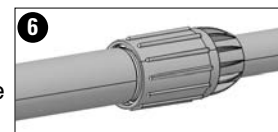
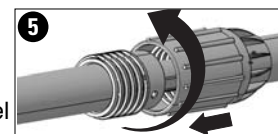
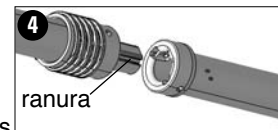

⚠ ADVERTENCIA: Controle siempre para asegurarse de que la manga está completamente enroscada y que

no se ve ningún filete anaranjado. No enroscar completamente la manga puede provocar que los módulos se desconecten, creando una condición de riesgo. Periódicamente controle las conexiones para asegurarse de que no se ve ningún filete anaranjado.

Desarmado

Retirar el módulo cabezal de corte

⚠ ADVERTENCIA: Hoja móvil filosa. Para impedir su funcionamiento accidental, asegúrese de que la batería está desconectada del mango y que la vaina protectora de la hoja está en su lugar sobre la hoja, antes de realizar las siguientes operaciones. El incumplimiento de esta instrucción puede provocar severos daños personales.

Cuando se desmontan los módulos, coloque el módulo mango en el piso y sujete el centro del módulo cabezal de corte con una mano **figura 7**. Use su otra mano para aflojar la manga roscada **figura 8** y luego separe ambas mitades tirando.

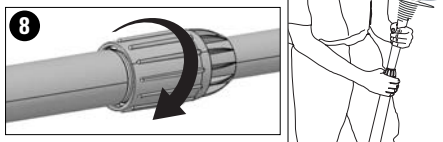

Operación de la podadora de altura

⚠ ADVERTENCIA: Lea y comprenda todas las instrucciones. El incumplimiento de todas y cada una de las instrucciones enumeradas debajo puede provocar descarga eléctrica, incendio o daños personales serios.

Conexión de la batería

Coloque la batería en la herramienta como se muestra en la **figura 9** y asegúrese de que está completamente insertada en la cavidad de la herramienta hasta que produzca un sonido seco. Para retirar la batería de la herramienta, oprima el botón de desbloqueo en la parte posterior de la batería (**figura 10**) y deslícela hacia afuera.

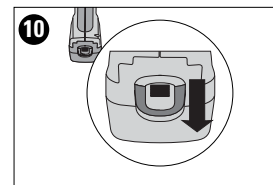
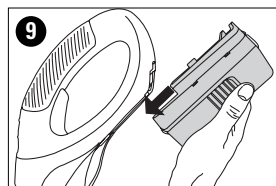

Pivote del cabezal de corte

El cabezal de corte pivota 180 grados y se puede bloquear en 5 posiciones diferentes dentro de ese campo. Para evitar pellizcos, use guantes y sostenga la unidad como se muestra debajo.

Antes de conectar la batería a la unidad, asegúrese de que el cabezal de corte está bloqueado en posición.

Para pivotar el cabezal de corte:

1. Oprima el cerrojo de bloqueo (7) y levante el cabezal de corte como se muestra en la **figura 11**.
2. Bloquee el cabezal de corte en cualquiera de las 5 posiciones.

Verifique para asegurarse de que el cabezal de corte está bloqueado en posición tratando de mover la cubierta del motor. Si no está bloqueado, rótelo hasta la posición de bloqueo siguiente.

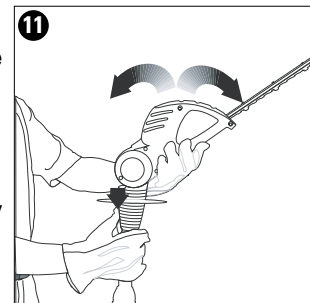

Posiciones de operación

Con su diseño exclusivo, la podadora de altura se puede utilizar para recortar y dar forma a las áreas de setos vivos y arbustos difíciles de alcanzar, como los que se muestran en las **figuras 12 y 13**.

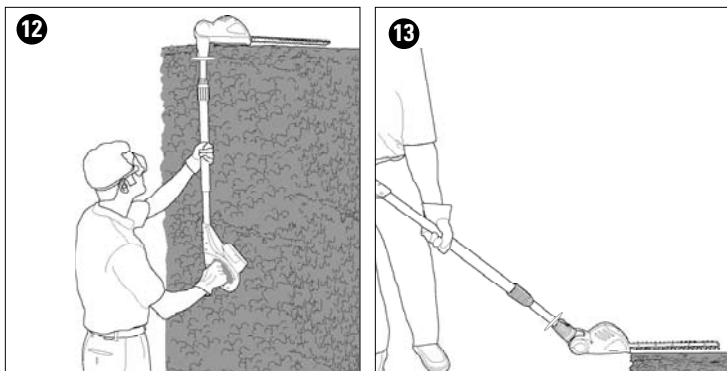

Interruptor

Asegúrese siempre de estar bien parado, y sujete la podadora de altura firmemente con ambas manos, con el pulgar y los dedos alrededor del mango. Para encender la herramienta tire hacia atrás el botón de bloqueo (1) con su pulgar y luego apriete el disparador (2) con sus dedos como se muestra en la **figura 14**. (una vez que la herramienta está funcionando usted puede soltar el botón de bloqueo). Para apagar la herramienta, suelte el disparador.

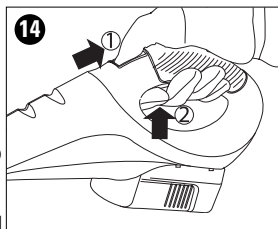

Instrucciones de corte

- POSICIÓN DE TRABAJO** - Manténgase bien parado y equilibrado y no se estire. Use anteojos de seguridad, calzado antideslizable y guantes cuando está recortando. Mantenga la herramienta firmemente con ambas manos y encienda la herramienta. Sujete siempre la podadora, como se muestra en las ilustraciones de este manual, con una mano en el mango interruptor y una mano en la pértiga. Nunca tome la herramienta por el protector de la mano.

- PODA DE LAS RAMAS NUEVAS** - El más efectivo es un movimiento amplio, de barrido, introduciendo los dientes de la hoja entre las ramitas. Se logra el mejor corte con una ligera inclinación hacia abajo de la hoja, en la dirección del movimiento. No corte tallos de grosor mayor a 10 mm (3/8 pulgada). Use la podadora sólo para cortar los arbustos comunes alrededor de casas y edificios.
- SETOS PAREJOS** - Para obtener setos excepcionalmente parejos se puede tirar un trozo de cordel a lo largo del seto para que sirva de guía.
- COSTADOS DE LOS SETOS** - comience desde abajo y vaya hacia arriba.

⚠ ADVERTENCIA: PARA PROTEGERSE DE DAÑOS, CUMPLA CON LO SIGUIENTE:

- **LEA Y COMPRENDA EL MANUAL DE INSTRUCCIONES ANTES DE UTILIZAR EL PRODUCTO.**
- **CONSERVE EL MANUAL DE INSTRUCCIONES.**
- **MANTENGA LAS MANOS ALEJADAS DE LAS HOJAS.**
- **MANTENGA LAS MANOS EN EL MANGO Y LA PÉRTIGA. NO SE ESTIRE.**
- **LA HOJA SIGUE EN MOVIMIENTO DESPUÉS DE APAGAR LA HERRAMIENTA (POR INERCIA).**
- **NO UTILICE LA HERRAMIENTA EN CONDICIONES DE HUMEDAD.**

Sección de detección de problemas

Si su podadora de altura no funciona correctamente, verifique lo siguiente:

Problema	Causa posible	Solución posible
<ul style="list-style-type: none"> La herramienta no enciende. 	<ul style="list-style-type: none"> La batería no está bien instalada. La batería no carga. No actúa el botón de desbloqueo. Las conexiones de la pértiga no están bien apretadas. 	<ul style="list-style-type: none"> Verifique la instalación de la batería. Verifique los requisitos de carga de la batería. Tire hacia atrás el botón de bloqueo/active el disparador. Consulte el manual de instrucciones para ver las conexiones de la pértiga.
<ul style="list-style-type: none"> La batería no carga. 	<ul style="list-style-type: none"> La batería no está insertada en el cargador. 	<ul style="list-style-type: none"> Inserte la batería en el cargador hasta que se encienda la luz roja (LED). Cargue hasta 9 horas si la batería está totalmente agotada.

IMPORTANTE: Para asegurar la SEGURIDAD y la CONFIABILIDAD del producto, las reparaciones, el mantenimiento y los ajustes se deben realizar en los centros de mantenimiento autorizados o en otras organizaciones de mantenimiento calificadas, utilizando siempre piezas de repuesto idénticas.

Accesorios

⚠ **ADVERTENCIA:** NO utilice la podadora de altura con cualquier tipo de accesorio o suplemento. Tal uso puede resultar peligroso.

Mantenimiento

Las hojas de corte están fabricadas con acero templado de gran calidad, y con el uso normal, no requieren ser afiladas. Sin embargo, si usted accidentalmente golpea un cerco de alambre, piedras, vidrio u otros objetos duros, puede producir una muesca en la hoja. No hay necesidad de eliminar esta muesca mientras no interfiera con el

movimiento de la hoja. En caso que interfiera, retire la batería de la unidad y utilice una lima de dientes finos o una piedra de afilar para eliminar la muesca.

Si deja caer la podadora, inspecciónela cuidadosamente para ver si sufrió daños. Si la hoja está torcida, la cubierta rajada, o si ve cualquier condición que pueda afectar el funcionamiento de la podadora, póngase en contacto con su Centro de Mantenimiento de Black & Decker local para que la reparen antes de volverla a usar.

Los fertilizantes y otros productos químicos de la jardinería contienen agentes que aceleran mucho la corrosión de los metales. No guarde la herramienta sobre o cerca de fertilizantes o productos químicos. Con la batería retirada, utilice sólo jabón neutro y un paño húmedo para limpiar la herramienta. Nunca permita que penetre líquido dentro de la herramienta, nunca sumerja ninguna parte de la herramienta en un líquido.

Información de servicio

Si necesita consejo técnicos, reparaciones o piezas de repuesto genuinas de fábrica, póngase en contacto con el centro de servicios de Black & Decker más cercano a su domicilio.

Para ubicar a su servicio local, consulte "Herramientas eléctricas" en la sección amarilla, o llame al: **1-800-54-HOW-TO (544-6986)**

Garantía completa de dos años para uso en el hogar

Black & Decker (EE.UU.) Inc. ofrece una garantía de dos años por cualquier defecto del material o de fabricación de este producto. El producto defectuoso se reparará o reemplazará sin costo alguno de una de las siguientes maneras:

La primera opción, el reemplazo, es devolver el producto al negocio donde se lo adquirió (siempre y cuando se trate de un negocio participante). Las devoluciones deben realizarse conforme a la política de devolución del comercio (generalmente, entre 30 y 90 días posteriores a la venta). Puede solicitarse comprobante de compra. Consulte en el negocio acerca de la política especial sobre devoluciones una vez superado el plazo habitual.

La segunda opción es llevar o enviar el producto (flete pagado) a un Centro de servicio autorizado propio de Black & Decker para su reparación o reemplazo según nuestro criterio. Puede solicitarse comprobante de compra. Encontrará una lista de los centros de servicio autorizados y de propiedad de Black & Decker bajo "Herramientas eléctricas" en las páginas amarillas de la guía telefónica.

Esta garantía no se extiende a los accesorios. Esta garantía le concede derechos legales específicos; pueden variar según el estado. Ante cualquier inquietud, comuníquese con el Centro de servicio de Black & Decker más cercano.

Este producto no es para uso comercial.

REEMPLAZO GRATUITO DE LA ETIQUETA DE PRECAUCIONES.

Si sus etiquetas de precauciones se vuelven ilegibles o faltan, llame al **1-800-544-6986** para que se le reemplacen gratuitamente.

Patentes pendientes

Especificaciones - NPT318

Cargador:	120Vac	Salida:	21,75Vdc
	60Hz		210mA
	9W		

Para reparación y servicio de sus herramientas eléctricas, favor de dirigirse al Centro de Servicio más cercano:

CULIACAN, SIN

Av. Nicolás Bravo #1063 Sur
(667) 7 12 42 11
Col. Industrial Bravo

GUADALAJARA, JAL

Av. La Paz #1779
(33) 3825 6978
Col. Americana Sector Juarez

MEXICO, D.F.

Eje Central Lázaro Cardenas
No. 18
(55) 5588 9377
Local D, Col. Obrera

MERIDA, YUC

Calle 63 #459-A
(999) 928 5038
Col. Centro

MONTERREY, N.L.

Av. Francisco I. Madero
No.831
(81) 8375 2313
Col. Centro

PUEBLA, PUE

17 Norte #205
(222) 246 3714
Col. Centro

QUERETARO, QRO

Av. Madero 139 Pte.
(442) 214 1660
Col. Centro

SAN LUIS POTOSI, SLP

Av. Universidad 1525
(444) 814 2383
Col. San Luis

TORREON, COAH

Bld. Independencia, 96
Pte.
(871) 716 5265
Col. Centro

VERACRUZ, VER

Prolongación Díaz Mirón
#4280
(229)921 7016
Col. Remes

VILLAHERMOSA, TAB

Constitución 516-A
(993) 312 5111
Col. Centro

PARA OTRAS LOCALIDADES LLAME AL: (55) 5326 7100

Cat No. NPT318

Form No.629050-00

Dec. 2004

Copyright © 2004 Black & Decker

Printed in China

Para servicio y ventas consulte
"HERRAMIENTAS ELECTRICAS"
en la sección amarilla.



IMPORTADOR: BLACK & DECKER S.A. DE C.V.
BOSQUES DE CIDROS ACCESO RADIATAS NO. 42
BOSQUES DE LAS LOMAS, 05120 MEXICO, D.F.
(55) 5326-7100

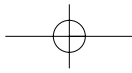
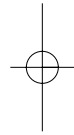
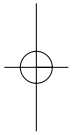
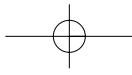

Free Manuals Download Website

<http://myh66.com>

<http://usermanuals.us>

<http://www.somanuals.com>

<http://www.4manuals.cc>

<http://www.manual-lib.com>

<http://www.404manual.com>

<http://www.luxmanual.com>

<http://aubethermostatmanual.com>

Golf course search by state

<http://golfingnear.com>

Email search by domain

<http://emailbydomain.com>

Auto manuals search

<http://auto.somanuals.com>

TV manuals search

<http://tv.somanuals.com>