

**BLACK & DECKER** Home

# TOASTER TOSTADORA

## Customer Care Line:

USA/Canada  
1-800-231-9786

Mexico  
01-800-714-2503

**Accessories/Parts**  
(USA / Canada)  
**Accesorios/Partes**  
(EE.UU / Canadá)  
1-800-738-0245

For **online customer service**  
and to **register** your product, go to  
**[www.prodprotect.com/applica](http://www.prodprotect.com/applica)**



MODELS/MODELOS

- TR1200SB
- TR1400SB

Please Read and Save this Use and Care Book

## IMPORTANT SAFEGUARDS

When using electrical appliances, basic safety precautions should always be followed, including the following:

- Read all instructions.
- Do not touch hot surfaces. Use handles or knobs.
- To protect against electrical shock, do not immerse cord, plug, or appliance in water or other liquid.
- Close supervision is necessary when any appliance is used by or near children.
- Unplug from outlet when not in use and before cleaning. Allow to cool before putting on or taking off parts.
- Do not operate any appliance with a damaged cord or plug or after the appliance malfunctions or has been damaged in any manner. Return the appliance to an authorized service facility for examination, repair, or adjustment. Or, call the toll-free number on the cover of this manual.
- The use of accessory attachments not recommended by the appliance manufacturer may cause injuries.
- Do not use outdoors.
- Do not let cord hang over edge of table or counter or touch hot surfaces.
- Do not place on or near a hot gas or electric burner or in a heated oven.
- To disconnect, turn any control to OFF, then remove plug from wall outlet.
- Do not use appliance for other than intended use.
- Oversized foods, metal foil packages, or utensils must not be inserted in a toaster, as they may create a fire or risk of electric shock.
- A fire may occur if the toaster is covered or touching flammable material, including curtains, draperies, walls and the like, when in operation.
- Do not attempt to dislodge food when toaster is plugged in.

## SAVE THESE INSTRUCTIONS.

**This product is for household use only.**

### POLARIZED PLUG (120V Models Only)

This appliance has a polarized plug (one blade is wider than the other). To reduce the risk of electric shock, this plug is intended to fit into a polarized outlet only one way. If the plug does not fit fully into the outlet, reverse the plug. If it still does not fit, contact a qualified electrician. Do not attempt to modify the plug in any way.

### TAMPER-RESISTANT SCREW

**Warning: This appliance is equipped with a tamper-resistant screw to prevent removal of the outer cover. To reduce the risk of fire or electric shock, do not attempt to remove the outer cover. There are no user-serviceable parts inside. Repair should be done only by authorized service personnel.**

### ELECTRICAL CORD

- a) A short power-supply cord (or detachable power-supply cord) is to be provided to reduce the risk resulting from becoming entangled in or tripping over a longer cord.
- b) Longer detachable power-supply cords or extension cords are available and may be used if care is exercised in their use.
- c) If a long detachable power-supply cord or extension cord is used,
  - 1) The marked electrical rating of the detachable power-supply cord or extension cord should be at least as great as the electrical rating of the appliance,
  - 2) If the appliance is of the grounded type, the extension cord should be a grounding-type 3-wire cord, and
  - 3) The longer cord should be arranged so that it will not drape over the countertop or tabletop where it can be pulled on by children or tripped over.

**Note:** If the power supply cord is damaged, it should be replaced by qualified personnel; in Latin America, by an authorized service center.

Product may vary slightly from what is illustrated.

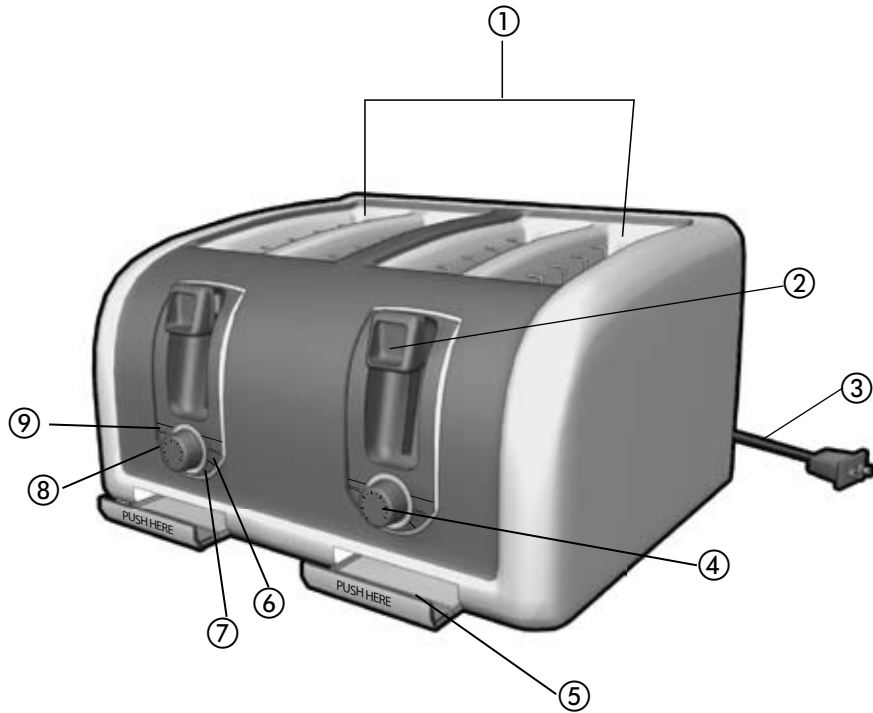

1. Wide slots with self-adjusting guides
2. Toast control lever
3. Retractable cord
4. Toast shade selector
- † 5. Slide-out crumb tray(s)  
(TR1400SB) (Part # TR1200-01)  
(Part # TR1400-01)
6. CANCEL button
7. REHEAT button
8. FROZEN button
9. BAGEL button

**Note:** † indicates consumer replaceable/removable parts

## CONTROL PANEL

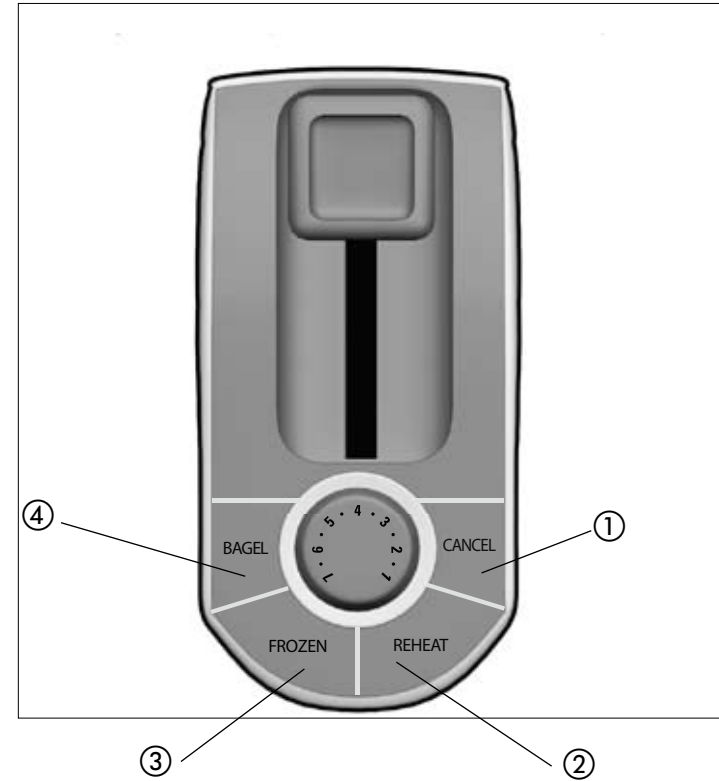

1. CANCEL button
2. REHEAT button
3. FROZEN button
4. BAGEL button

# How to Use

This product is for household use only.

## GETTING STARTED

- Remove all packing material, labels and any stickers.
- Remove and save literature.
- Please go to [www.prodprotect.com/applica](http://www.prodprotect.com/applica) to register your warranty.

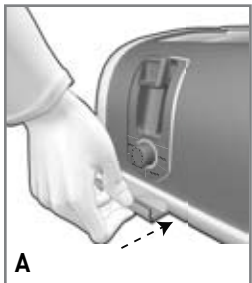

- Place slide out crumb tray(s) into slots located in front of the toaster **(A)**.
- Place toaster on a flat, level surface, where the top of the unit has enough space for the heat to flow without damaging the cabinets or walls.
- Remove tie from cord and unwind.
- Plug unit into electrical outlet.



## USING YOUR TOASTER

Be sure to make selections for each slot immediately after pressing the toast control lever **(B)**.

1. Adjust the toast shade selector to the desired setting (1 through 7).

**Note:** When using for the first time, select setting 4. Re-adjust the setting to suit your personal preference on successive toasting operations.

**Hint:** When toasting thin sliced breads, use a lighter setting than you would normally select.



2. Place sliced bread or other foods into the slots and press the toast control lever down until it locks into place **(C)**. The bread guides will automatically adjust to hold the food in place.

**Note:** The CANCEL button illuminates automatically whenever the toast control lever is pressed and remains lit until the toasting cycle is finished or the CANCEL button is pressed.

3. When selecting BAGEL, FROZEN or REHEAT function, you must press the toast control lever before selecting one of these settings.
4. When toasting is complete, the toast control lever goes up and the unit shuts off.

## BAGEL FUNCTION

This function toasts bagels or English muffins crispy on the cut side and warm on the outside.

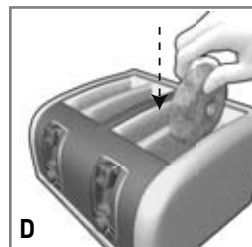

1. Adjust the toast shade selector to the desired setting (1 through 7).
2. Insert the bagel into the slot with the cut side towards the inside of the toaster **(D)**.

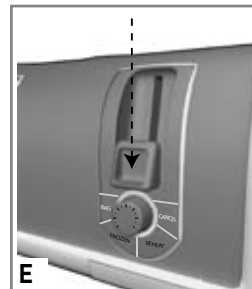

3. Press the toast control lever down until it locks into place; then press the BAGEL button **(E)**. The bread guides will automatically adjust to hold the bagel slices in place.

**Note:** The BAGEL button and the CANCEL button illuminate until the toast cycle is complete or until the CANCEL button is pressed.

**Important:** If the wrong button is selected, press the CANCEL button and re-select the desired cycle.

4. When toasting is complete, the toast control lever goes up and the unit shuts off.

## FROZEN FUNCTION

Use to thaw and toast frozen bread, bagels, waffles and pastries.

1. Adjust the toast shade selector to the desired setting (1 through 7).
2. Insert the food to be toasted into the slot or slots.
3. Press the toast control lever down until it locks into place.

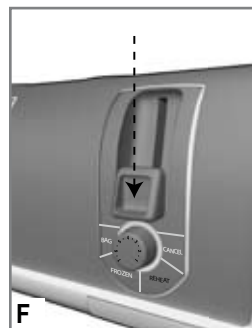

4. Press FROZEN (for bread and waffles) or FROZEN and BAGEL buttons **(F)**. The buttons illuminate (including the CANCEL button) until the defrosting and toasting are complete or until the CANCEL button is pressed.

**Note:** If the wrong button is selected, press the CANCEL button and re-select the desired cycle.

5. When toasting is complete, the toast control lever goes up and the unit shuts off.

## REHEAT FUNCTION

Use to warm foods that have been toasted and have cooled.

1. Insert previously toasted food into slot.

**Note:** Do not reheat foods with butter or any other toppings.

2. There is no need to adjust the toast shade selector.
3. Press the toast control lever down until it locks into place.
4. Press the REHEAT button.

**Note:** If the wrong button is selected, press the CANCEL button and re-select the desired cycle.

5. When reheating is complete, the toast control lever goes up and the unit shuts off.

## HELPFUL HINTS

- For quick foods, such as pop tarts and frozen waffles, follow the instructions on the box.
- For best toasting results, be sure to keep the crumb tray clean.
- This toaster has a built-in toast control lever rise. If toasted food does not clear the top of the toaster use the toast control lever to raise the food for easy removal.
- Never stick a fork or fingers into the toaster slot.
- If food becomes jammed, unplug the unit, then raise and lower the toast control lever to loosen the jammed food.
- Never use metal utensils to lift food from the toaster or to free jammed food.
- To interrupt toasting at any time, press the CANCEL button.

## TROUBLESHOOTING

PROBLEM	POSSIBLE CAUSE	SOLUTION
Unit is not heating or stops heating.	Electrical outlet is not working or toaster is unplugged.	Check to make sure outlet is working. Unplug unit and re-insert plug. Test toaster by selecting a setting and depressing the toast control lever with nothing in the toaster.
Second toasting is too dark.	Setting on toast is too dark.	If doing repeated toasting in the toaster, you may want to select a shade slightly lighter than the previous setting.
Bread is jammed.	The bread may be too thick.	Most breads, pastries and bagels will fit into the slot, however, occasionally the bread may be too thick. Simply remove from the toaster and slice thinner.
Toast is too light or too dark.	You may have changed the shade selector and need to re-adjust the setting.	Simply reset the shade selector to the desirable setting for the function you wish to use.
You smell burnt food or smoke is coming out when toaster is being used.	Remnants of food in crumb tray.	Refer to the directions in CARE AND CLEANING section of this booklet. Make sure the crumb tray is empty and wiped clean. Check to make sure no large crumbs are caught in the slot. Turn unplugged unit upside down over the sink and shake to remove crumbs.

## Care and Cleaning

This product contains no user serviceable parts. Refer service to qualified service personnel.

### CLEANING

Always unplug the cord from the electrical outlet and allow the toaster to cool before cleaning. Do not immerse the toaster in water.

#### Crumb Tray(s) (TR1400SB)

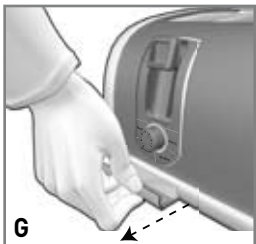

1. To open, push the crumb tray tab located in front of the toaster. Then pull it out **(G)**.
2. Dispose of crumbs and wash the tray in warm, sudsy water.

**Note:** The tray is not dishwasher safe. You can remove stubborn spots with a nylon mesh pad.

3. Be sure to dry thoroughly before slipping the tray back into the toaster.

#### Cleaning Outside Surfaces

**Important:** The unit gets hot. Allow the toaster to cool completely before cleaning.

- Wipe the exterior with a damp cloth or sponge and dry with a paper towel.
- Do not use strong cleaners or abrasives that may scratch surfaces and never spray cleaners directly onto the toaster.

### EXTENDING AND RETRACTING THE CORD

- The retractable cord reel is operated by a spring which rewinds the cord automatically.
- It is fitted with a ratchet, making it very easy to extend and retract the cord.

#### To extend the cord:

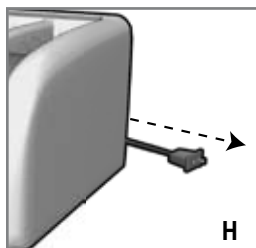

1. Pull on the cord gently until desired length has been reached **(H)**.
2. Allow the reel to slowly retract the cord until it locks into place.

#### To retract the cord:

1. Pull on the cord gently until the ratchet isn't heard.
2. Then allow the reel to slowly retract the cord.

### NEED HELP?

For service, repair or any questions regarding your appliance, call the appropriate 800 number on cover of this book. Please **DO NOT** return the product to the place of purchase. Also, please **DO NOT** mail product back to manufacturer, nor bring it to a service center. You may also want to consult the website listed on the cover of this manual.

#### Two-Year Limited Warranty

**(Applies only in the United States and Canada)**

#### What does it cover?

- Any defect in material or workmanship provided; however, Applica's liability will not exceed the purchase price of product.

#### For how long?

- Two years after date of purchase.

#### What will we do to help you?

- Provide you with a reasonably similar replacement product that is either new or factory refurbished.

#### How do you get service?

- Save your receipt as proof of date of sale.
- Visit the online service website at [www.prodprotect.com/applica](http://www.prodprotect.com/applica), or call toll-free 1-800-231-9786, for general warranty service.
- If you need parts or accessories, please call 1-800-738-0245.

#### What does your warranty not cover?

- Damage from commercial use
- Damage from misuse, abuse or neglect
- Products that have been modified in any way
- Products used or serviced outside the country of purchase
- Glass parts and other accessory items that are packed with the unit
- Shipping and handling costs associated with the replacement of the unit
- Consequential or incidental damages (Please note, however, that some states do not allow the exclusion or limitation of consequential or incidental damages, so this limitation may not apply to you.)

#### How does state law relate to this warranty?

- This warranty gives you specific legal rights. You may also have other rights that vary from state to state or province to province.

**BLACK&DECKER** is a trademark of The Black & Decker Corporation, Towson, Maryland, USA

Made in People's Republic of China  
Printed in People's Republic of China

**Por favor lea este instructivo antes de usar el producto.**

## **INSTRUCCIONES IMPORTANTES DE SEGURIDAD**

Cuando se utilizan aparatos eléctricos, siempre se debe respetar ciertas medidas de seguridad, incluyendo las siguientes:

- Por favor lea todas las instrucciones.
- No toque las superficies calientes. Use las asas o las perillas.
- A fin de protegerse contra un choque eléctrico y lesiones a las personas, no sumerja el cable, los enchufes ni el aparato en agua ni en ningún otro líquido.
- Todo aparato eléctrico usado en la presencia de los niños o por ellos mismos requiere la supervisión de un adulto.
- Desconecte el aparato de la toma de corriente cuando no este en uso y antes de limpiarlo. Espere que el aparato se enfríe antes de instalarlo o retirarle piezas y antes de limpiarlo.
- No use ningún aparato eléctrico que tenga el cable o el enchufe averiado, que presente un problema de funcionamiento o que este dañado. Acuda a un centro de servicio autorizado para que lo examinen, reparen o ajusten o llame gratis al número correspondiente en la cubierta de este manual.
- El uso de accesorios no recomendados por el fabricante del aparato puede ocasionar incendio, choque eléctrico o lesiones a las personas.
- No use este aparato a la intemperie.
- No permita que el cable cuelgue del borde de la mesa o del mostrador ni que entre en contacto con superficies calientes.
- No coloque el aparato sobre ni cerca de las hornillas de gas o eléctricas ni adentro de un horno caliente.
- Tome mucha precaución al mover de un lugar a otro un aparato que contenga aceite u otros líquidos calientes.
- Siempre conecte primero el cable al aparato y después, enchufelo a la toma de corriente. Para desconectar, ajuste todo control a la posición de apagado (OFF) y después, retire el enchufe de la toma de corriente.
- Este aparato se debe usar únicamente con el fin previsto.
- A fin de evitar el riesgo de incendio o choque eléctrico, nunca introduzca en el aparato alimentos demasiado grandes, utensilios ni envolturas de metal.

- Existe el riesgo de incendio si el tostador permanece cubierto o en contacto con materiales inflamables, incluyendo cortinas, tapicería, paredes y demás superficies semejantes mientras esta en funcionamiento.
- No trate de destrabar los alimentos cuando el tostador este enchufado.

## **CONSERVE ESTAS INSTRUCCIONES.**

**Este aparato eléctrico es para uso doméstico únicamente.**

### ENCHUFE POLARIZADO (Solamente en los modelos de 120V)

Este aparato cuenta con un enchufe polarizado (un contacto es más ancho que el otro). A fin de reducir el riesgo de un choque eléctrico, este enchufe encaja en un tomacorriente polarizada en un solo sentido. Si el enchufe no entra en el tomacorriente, inviértalo y si aun así no encaja, consulte con un electricista. Por favor no trate de alterar esta medida de seguridad.

### TORNILLO DE SEGURIDAD

**Advertencia: Este aparato cuenta con un tornillo de seguridad para evitar la remoción de la cubierta exterior del mismo. A fin de reducir el riesgo de incendio o de choque eléctrico, por favor no trate de remover la cubierta exterior. Este producto no contiene piezas reparables por el consumidor. Toda reparación se debe llevar a cabo únicamente por personal de servicio autorizado.**

### CABLE ELÉCTRICO

- a) El producto se debe proporcionar con un cable eléctrico corto (o uno separable), a fin de reducir el riesgo de tropezar o de enredarse en un cable más largo.
- b) Existen cables eléctricos más largos y separables o cables de extensión que uno puede utilizar si toma el cuidado debido.
- c) Si se utiliza un cable separable o de extensión,
  - 1) El régimen nominal del cable separable o del cable de extensión debe ser, como mínimo, igual al del régimen nominal del aparato.
  - 2) Si el aparato es de conexión a tierra, el cable de extensión debe ser un cable de tres alambres de conexión a tierra.
  - 3) Uno debe acomodar el cable más largo de manera que no cuelgue del mostrador o de la mesa, para evitar que un niño tire del mismo o que alguien se tropiece.

**Nota:** Si el cordón de alimentación está dañado, en América Latina debe sustituirse por personal calificado o por el centro de servicio autorizado.

Este producto puede variar ligeramente del que aparece ilustrado.

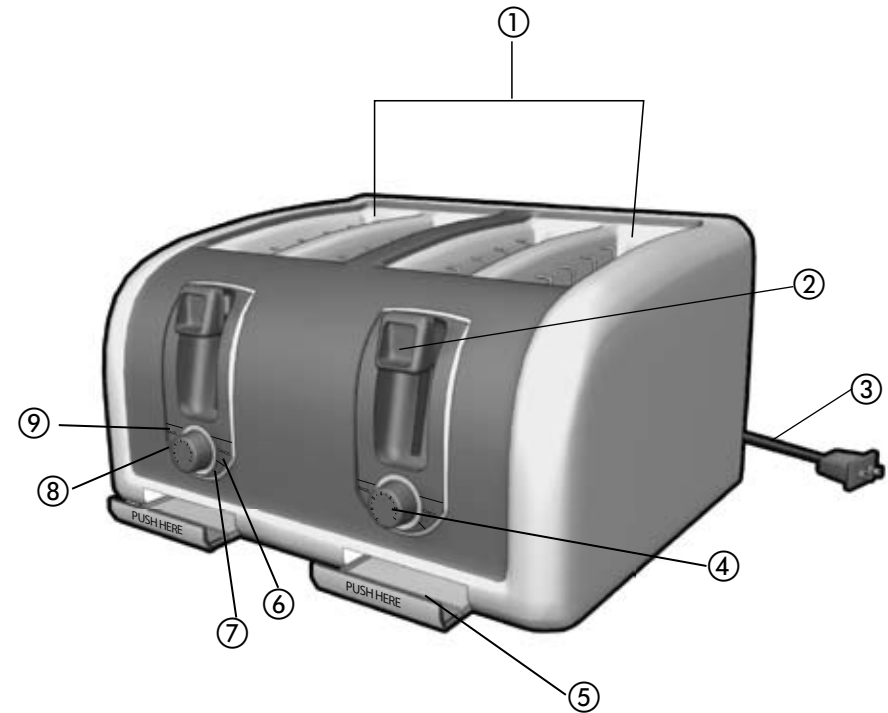

1. Ranuras anchas con guías auto-ajustables
2. Palanca de control de tostado
3. Selector de nivel de tostado
4. Cable retractable
5. Bandeja deslizante para las migas
6. Botón de cancelación
7. Botón de recalentamiento
8. Botón para alimentos congelados
9. Botón para bagels



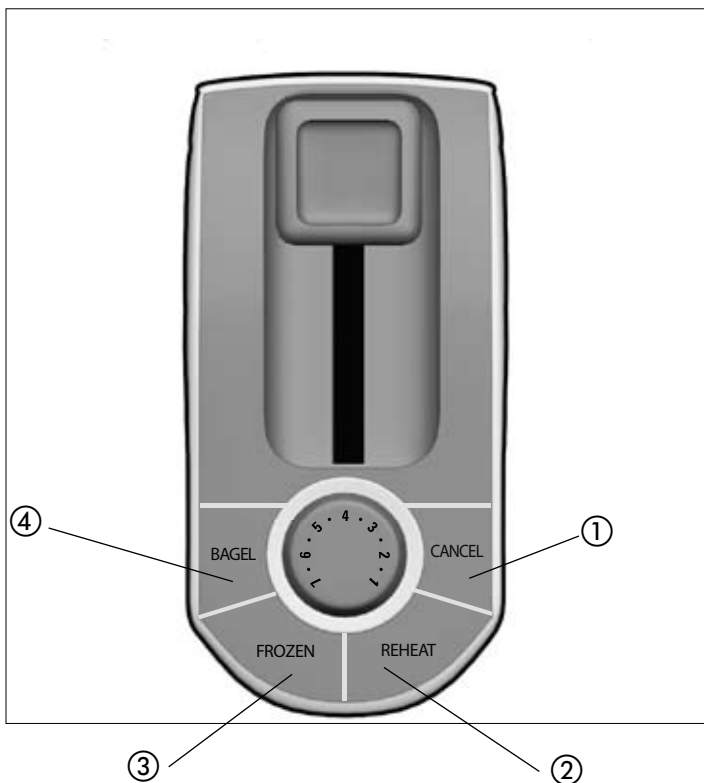

1. Botón de cancelación
2. Botón de recalentamiento
3. Botón para alimentos congelados
4. Botón para bagels

## Como usar

Esta unidad ha sido diseñada únicamente para uso doméstico.

### CÓMO EMPEZAR:

- Retire todo el material de embalaje, etiquetas y cualquier adhesivo.
- Retire y conserve el manual de uso y cuidado.

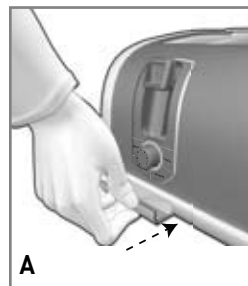

- Coloque la bandeja deslizante para migas en las ranura(s) ubicada(s) al frente de la tostadora **(A)**.
- Coloque la unidad sobre una superficie plana, de manera que la parte superior de la unidad tenga suficiente espacio para que el calor fluya sin dañar armarios o paredes.
- Retire el lazo del cable y desenrolle el cable.
- Enchúfelo a la toma de corriente.



### USANDO SU TOSTADORA

Realice los ajustes para cada ranura inmediatamente después de pulsar la palanca de control **(B)**.

1. Ajuste el selector de tostado al nivel deseado (del 1 al 7).

**Nota:** La primera vez que utilice la tostadora, elija el ajuste 4. En usos posteriores, reajuste la tostadora a sus preferencias.

**Consejo:** Si tuesta tostadas finas, elija un ajuste de nivel más bajo de lo normal.



2. Coloque la rebanada de pan u otro alimento en las ranuras y empuje hacia abajo la palanca de control hasta que quede encajada en la parte inferior de la unidad **(C)**. Las guías para el pan se ajustarán automáticamente para sujetar el alimento.

**Nota:** El botón de cancelación (CANCEL) se ilumina automáticamente si se pulsa la palanca de control y permanecerá encendido hasta que finalice el proceso de tostado o se presione el botón de cancelación (CANCEL).

3. Si elige las funciones de BAGELS (BAGEL), CONGELADO (FROZEN) Y RECALENTAMIENTO (REHEAT), debe presionar la palanca de control antes de elegir uno de estos ajustes.
4. Cuando finalice el proceso de tostado, la palanca de control se elevará y la unidad se apagará.

## FUNCIÓN DE BAGEL

Esta función sirve para tostar bagels, molletes o panecillos por el lado de corte, calentando la cara exterior.

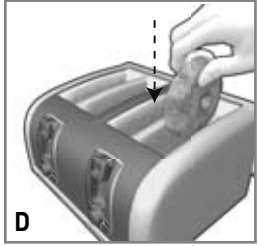

1. Ajuste el selector de tostado al nivel deseado (del 1 al 7).
2. Introduzca el bollo en la ranura con el lado de corte mirando al interior de la tostadora **(D)**.

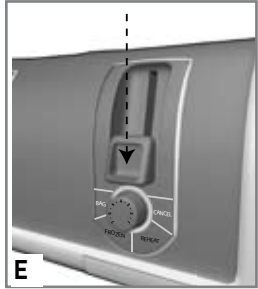

3. Empuje la palanca de control hacia abajo hasta que quede encajada y, a continuación, pulse el botón de función de (BAGEL) **(E)**. Las guías para el pan se ajustarán automáticamente para sujetar las rebanadas de bagel.

**Nota:** El botón de (BAGEL) y el botón de cancelación (CANCEL) permanecen iluminados hasta que finaliza el proceso de tostado o hasta que se presione el botón de cancelación (CANCEL).

**Importante:** Si presiona el botón equivocado, presione el botón de cancelación (CANCEL) y seleccione la opción deseada.

4. Cuando finalice el proceso de tostado, la palanca de control se elevará y la unidad se apagará.

## FUNCIÓN DE ALIMENTOS CONGELADOS

Esta función sirve para descongelar y tostar pan, bagels, gofres y pastelitos congelados.

1. Ajuste el selector de tostado al nivel deseado (del 1 al 7).
2. Introduzca el alimento en la ranura o ranuras.
3. Empuje la palanca de control hacia abajo hasta que quede encajada.



4. Pulse el botón de congelado (FROZEN) (para panes y gofres) o los botones congelado (FROZEN) y bagel (BAGEL) **(F)**. Los botones permanecerán iluminados (incluido el botón de cancelación (CANCEL) hasta que finalicen los procesos de descongelación y tostado o hasta que se presione el botón de cancelación (CANCEL).

**Nota:** Si presiona el botón equivocado, presione el botón de cancelación (CANCEL) y seleccione la opción deseada.

5. Cuando finalice el proceso de tostado, la palanca de control se elevará y la unidad se apagará.

## FUNCIÓN DE RECALENTAMIENTO

Sirve para calentar alimentos que se han tostado anteriormente y se han enfriado.

1. Introduzca en la ranura el alimento previamente tostado.

**Nota:** No recaliente alimentos que llevan mantequilla o cualquier otro ingrediente.

2. No es necesario que ajuste el selector de nivel de tostado.
3. Empuje la palanca de control hacia abajo hasta que quede encajada.
4. Presione el botón de recalentamiento (REHEAT).

**Nota:** Si presiona el botón equivocado, presione el botón de cancelación (CANCEL) y seleccione la opción deseada.

5. Cuando finalice el proceso de recalentamiento, la palanca de control se elevará y la unidad se apagará.

## CONSEJOS ÚTILES

- En el caso de los alimentos de preparación rápida como los Pop Tarts (tostadas rellenas) y gofres congelados, siga las instrucciones del envase.
- Para obtener mejores resultados, mantenga limpia la bandeja para las migas.
- Esta tostadora incorpora un elevador de la palanca de control. Si el alimento tostado no sobresale de la tostadora, utilice la palanca de control para elevarlo y poder extraerlo fácilmente.
- No introduzca tenedores o los dedos en la ranura de la tostadora.
- Si el alimento queda atascado, desenchufe la unidad, y suba y baje la palanca de control para desenganchar el alimento.
- No utilice utensilios metálicos para elevar el alimento y extraerlo de la tostadora, ni para desenganchar alimentos atascados.
- Para interrumpir el proceso de tostado en cualquier momento, pulse el botón de cancelación (CANCEL).

# RESOLUCIÓN DE PROBLEMAS O FALLAS

PROBLEMA	POSIBLE CAUSA	SOLUCIÓN
La unidad no está calentando o ha dejado de calentar.	La toma de corriente está defectuosa o la tostadora está desenchufada.	Compruebe que la toma de corriente está en buen estado. Desenchufe la unidad y vuelva a enchufarla. Pruebe el funcionamiento de la tostadora eligiendo un ajuste y presionando la palanca de control sin introducir alimentos en la tostadora.
En el segundo proceso de tostado el alimento sale demasiado tostado.	El ajuste para las tostadas es demasiado alto.	Si tuesta varias veces con la tostadora, puede elegir un ajuste más bajo que el ajuste elegido en el proceso de tostado anterior.
El pan se ha atascado.	La rebanada puede ser demasiado gruesa.	La mayoría de panes, pastelitos y bagels entran en la ranura pero, a veces, el pan puede ser demasiado grueso. Sólo tiene que extraerlo de la tostadora y cortarlo en rebanadas más finas.
La tostada está muy poco o demasiado tostada.	Quizás ha cambiado el ajuste del selector de nivel de tostado y necesita reajustar dicho ajuste.	Sólo tiene que ajustar el selector de tostado al nivel deseado.
Olor a comida quemada o emisión de humo cuando se usa el tostador.	Hay residuos de comida en la bandeja de recolección.	Consulte la sección de CUIDADO Y LIMPIEZA en el manual del producto. Asegúrese que la bandeja para los residuos esté vacía y limpia. Asegúrese que no haya pedazos grandes trabados en las ranuras. Desconecte el aparato, inviértalo sobre el fregadero y agítelo hasta expulsar más residuos.

## Cuidado y limpieza

Este producto no contiene piezas que puedan ser arregladas por el usuario. En caso de requerir una reparación o mantenimiento, póngase en contacto con personal cualificado para ello.

### LIMPIEZA

Desenchufe siempre el cable de la toma de corriente y deje que la tostadora se enfríe antes de limpiarla. No sumerja la tostadora en agua.

#### Bandeja(s) para migas (TR1400SB)

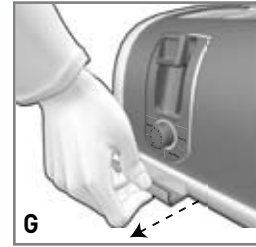

1. Para abrir, presione las pestañas de la(s) bandeja(s) para migas, ubicada(s) al frente de la tostadora. Luego halar hacia afuera **(G)**.
2. Limpie la bandeja de migas y lávela con agua caliente y jabonosa. No introduzca la bandeja en el lavavajillas. Puede limpiar las manchas rebeldes con un paño de nylon.
3. Seque bien la bandeja antes de introducirla en la tostadora.

#### Limpieza de las superficies exteriores

**Importante: La unidad se calienta bastante. Deje que se enfríe por completo antes de limpiarla.**

- Limpie el exterior con una esponja o paño húmedo y séquelo con papel de cocina.
- No utilice limpiadores o abrasivos fuertes que puedan rayar las superficies, y nunca rocíe limpiadores directamente sobre la tostadora.

#### PARA EXTENDER Y RETRACTAR EL CABLE

- El cable retractable funciona por medio de un muelle que rebobina el cable automáticamente.
- Está equipado con un trinquete, que hace muy fácil el extender y retractar el cable.

#### Para extender el cable:

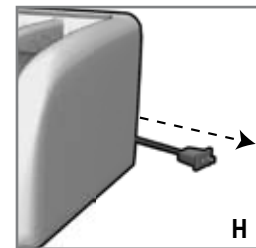

1. Hale el cable suavemente hasta alcanzar el largo deseado **(H)**.

**Nota:** Extienda el cable y encájelo en su lugar cada vez que escuche el trinquete.

2. Permita que el carrete retracte el cable lentamente hasta que encaje en su lugar.

#### Para retractar el cable:

1. Hale el cable suavemente hasta no escuchar el trinquete.
2. Luego permita que el carrete lentamente retracte el cable.



## ¿NECESITA AYUDA?

Para servicio, reparaciones o preguntas relacionadas al producto, por favor llame al número del centro de servicio que se indica para el país donde usted compró su producto.

NO devuélva el producto al fabricante. Llame o lleve el producto a un centro de servicio autorizado.

## DOS AÑOS DE GARANTÍA LIMITADA

**(No aplica en México, Estados Unidos o Canadá)**

### ¿Qué cubre la garantía?

- La garantía cubre cualquier defecto de materiales o de mano de obra que no haya sido generado por el uso incorrecto del producto.

### ¿Por cuánto tiempo es válida la garantía?

- Por dos años a partir de la fecha original de compra.

### ¿Cómo se obtiene el servicio necesario?

- Conserve el recibo original como comprobante de la fecha de compra, comuníquese con el centro de servicio de su país y haga efectiva su garantía si cumple lo indicado en el manual de instrucciones.

### ¿Cómo se puede obtener servicio?

- Conserve el recibo original de compra.
- Por favor llame al número del centro de servicio autorizado.

### ¿Qué aspectos no cubre esta garantía?

- Los productos que han sido utilizados en condiciones distintas a las normales.
- Los daños ocasionados por el mal uso, el abuso o negligencia.
- Los productos que han sido alterados de alguna manera.
- Los daños ocasionados por el uso comercial del producto.
- Los productos utilizados o reparados fuera del país original de compra.
- Las piezas de vidrio y demás accesorios empacados con el aparato.
- Los gastos de tramitación y embarque asociados al reemplazo del producto.
- Los daños y perjuicios indirectos o incidentales.

### ¿Qué relación tiene la ley estatal con esta garantía?

- Esta garantía le otorga derechos legales específicos y el consumidor podría tener otros derechos que varían de una región a otra.

## Póliza de Garantía

**(Válida sólo para México)**

### Duración

Applica Manufacturing, S. de R. L. de C.V. garantiza este producto por 2 años a partir de la fecha original de compra.

### ¿Qué cubre esta garantía?

Esta Garantía cubre cualquier defecto que presenten las piezas, componentes y la mano de obra contenidas en este producto.

### Requisitos para hacer válida la garantía

Para reclamar su Garantía deberá presentar al Centro de Servicio Autorizado la póliza sellada por el establecimiento en donde adquirió el producto. Si no la tiene, podrá presentar el comprobante de compra original.

### ¿Donde hago válida la garantía?

Llame sin costo al teléfono 01 800 714 2503, para ubicar el Centro de Servicio Autorizado más cercano a su domicilio en donde usted podrá encontrar partes, componentes, consumibles y accesorios.

### Procedimiento para hacer válida la garantía

Acuda al Centro de Servicio Autorizado con el producto con la póliza de Garantía sellada o el comprobante de compra original, ahí se reemplazará cualquier pieza o componente defectuoso sin cargo alguno para el usuario final. Esta Garantía incluye los gastos de transportación que se deriven de su cumplimiento.

### Excepciones

Esta Garantía no será válida cuando el producto:

- A) Se hubiese utilizado en condiciones distintas a las normales.
- B) No hubiese sido operado de acuerdo con el instructivo de uso que le acompaña.
- C) Cuando el producto hubiese sido alterado o reparado por personas no autorizadas por Applica Manufacturing, S. de R. L. de C.V.

**Nota:** Usted podrá encontrar partes, componentes, consumibles y accesorios en los centros de servicios autorizados. Esta garantía incluyen los gastos de transportación que se deriven de sus cumplimiento dentro de sus red de servicio.

Por favor llame al número correspondiente que aparece en la lista a continuación para solicitar que se haga efectiva la garantía y donde Ud. puede solicitar servicio, reparaciones o partes en el país donde el producto fué comprado. También puede consultarnos en el e-mail [servicio@applicamail.com.mx](mailto:servicio@applicamail.com.mx)

#### Argentina

SERVICIO TECNICO CENTRAL  
ATTENDANCE

Avda. Monroe N° 3351  
Buenos Aires – Argentina  
Fonos: 0810 – 999 - 8999  
011 – 4545 - 4700  
011 – 4545 – 5574  
[supervision@attendance.com.ar](mailto:supervision@attendance.com.ar)

#### Chile

MASTER SERVICE SERVICENTER  
Nueva Los Leones N° 0252  
Providencia  
Santiago – Chile  
Fono Servicio: [562] – 232 77 22  
[servicente@servicenter.cl](mailto:servicente@servicenter.cl)

#### Colombia

PLINARES  
Avenida Quito # 88A-09  
Bogotá, Colombia  
Tel. sin costo 01 800  
7001870

#### Costa Rica

Aplicaciones Electromecanicas, S.A.  
Calle 26 Bis y Ave. 3  
San Jose, Costa Rica  
Tel.: [506] 257-5716 / 223-0136

#### Ecuador

Servicio Master de Ecuador  
Av. 6 de Diciembre 9276 y los Alamos  
Tel. [593] 2281-3882

#### El Salvador

Calle San Antonio Abad 2936  
San Salvador, El Salvador  
Tel. [503] 2284-8374

#### Guatemala

MacPartes SA  
3ª Calle 414 Zona 9  
Frente a Tecun  
Tel. [502] 2331-5020 / 2332-2101

#### Honduras

ServiTotal  
Contigua a Telecentro  
Tegucigalpa, Honduras,  
Tel. [504] 235-6271

#### México

Artículo 123 # 95 Local 109 y 112  
Col. Centro, Cuauhtemoc,  
México, D.F.  
Tel. 01 800 714 2503

#### Nicaragua

ServiTotal  
De semáforo de portezuelo  
500 metros al sur.  
Managua, Nicaragua,  
Tel. [505] 248-7001

#### Panamá

Servicios Técnicos CAPRI  
Tumbamuerto Boulevard  
El Dorado Panamá  
500 metros al sur.  
Tel. 3020-480-800 sin costo  
[507] 2360-236 / 159

#### Perú

Servicio Central Fast Service  
Av. Angamos Este 2431  
San Borja, Lima Perú  
Tel. [511] 2251 388

#### Puerto Rico

Buckeye Service  
Jesús P. Piñero #1013  
Puerto Nuevo, SJ PR 00920  
Tel.: [787] 782-6175

#### Republica Dominicana

Plaza Lama, S.A.  
Av, Duarte #94  
Santo Domingo,  
República Dominicana  
Tel.: [809] 687-9171

#### Venezuela

Inversiones BDR CA  
Av. Casanova C.C.  
City Market Nivel Plaza Local 153  
Diagonal Hotel Melia,  
Caracas.  
Tel. [582] 324-0969

[www.applicaservice.com](http://www.applicaservice.com)  
[servicio@applicamail.com](mailto:servicio@applicamail.com)

Sello del Distribuidor:

Fecha de compra:

Modelo:

**Comercializado por:**  
Applica Manufacturing, S. de R. L. de C.V.  
Presidente Mazarik No111, 1er Piso  
Col. Chapultepec Morales, Mexico D.F  
Deleg. Miguel Hidalgo  
CP 11570  
MEXICO

#### Servicio y Reparación

Art. 123 No. 95  
Col. Centro, C.P. 06050  
Deleg. Cuauhtemoc

#### Servicio al Consumidor,

Venta de Refacciones y Accesorios  
01 800 714 2503

#### Código de fecha / Date Code

**850 W 120 V<sup>~</sup> 60 Hz**

 **BLACK&DECKER** es una marca registrada de The Black & Decker Corporation,  
Towson, Maryland, E.U.

Fabricado en la República Popular de China  
Impreso en la República Popular de China

#### Importado por / Imported by:

#### APPLICA AMERICAS, INC.

Av. Juan B Justo 637 Piso 10  
(C1425FSA) Ciudad Autonoma de Buenos Aires  
Argentina  
**C.U.I.T No.** 30-69729892-0

#### Importado por / Imported by:

#### APPLICA MANUFACTURING, S. DE R. L. DE C. V.

Presidente Mazarik No111, 1er Piso  
Col. Chapultepec Morales, Mexico D.F  
Deleg. Miguel Hidalgo  
CP 11570  
MEXICO  
Teléfono: [55] 5263-9900

#### Del interior marque sin costo

01 [800] 714 2503



Copyright © 2009 Applica Consumer Products, Inc.

2009/11-12-37E/S

## Free Manuals Download Website

<http://myh66.com>

<http://usermanuals.us>

<http://www.somanuals.com>

<http://www.4manuals.cc>

<http://www.manual-lib.com>

<http://www.404manual.com>

<http://www.luxmanual.com>

<http://aubethermostatmanual.com>

Golf course search by state

<http://golfingnear.com>

Email search by domain

<http://emailbydomain.com>

Auto manuals search

<http://auto.somanuals.com>

TV manuals search

<http://tv.somanuals.com>