



WV1400 1400 Watt Wet & Dry Vacuum Cleaner



First Use Safety Recommendation

Please read through this booklet for safe and efficient use of the appliance. We urge you to read the "Hint's" section and also follow all detailed instructions even if you are familiar with a similar appliance.

Keep this guide handy for future reference.

WV1400

IMPORTANT SAFEGUARDS

While using electrical appliances, in order to reduce the risk of fire, electric shock, and / or injury to persons, basic safety precautions should be followed, including the following:

- Read all instructions carefully, even if you are familiar with the appliance.
- To protect against the risk of electric shock, **DO NOT IMMERGE** the appliance, cord set or plug in water or other liquids.
- To clean, wipe the exterior with a damp cloth.
- Close supervision is necessary when any appliance is used near children. Never leave an appliance unattended when in use.
- Switch off and remove the plug from the power outlet when not in use before assembling or disassembling parts, cleaning or carrying out any maintenance of the appliance. Never pull the cord while unplugging out from power outlet.
- Do not operate any appliance with a damaged cord or plug, or after the appliance malfunctions, or is dropped or damaged in any manner. Return the complete appliance to your nearest authorized service facility for examination, electrical repair, mechanical repair or adjustment to avoid any hazard.
- The use of attachments or accessories not recommended or sold by this appliance manufacturer may result in fire, electric shock or personal injury.
- Do not let the cord hang over the edge of a table, counter, or touch hot surfaces.
- Avoid touching hot surfaces, use handles and knobs.
- Do not operate or place any part of this appliance on or near any hot surfaces (such as gas or electric burner or in a heated oven).
- Do not abuse the cord. Never carry the appliance by the cord or yank it to disconnect it from the outlet; instead, grasp the plug and pull to disconnect.
- When using an extension cord with your appliance, make sure the extension cord is correctly wired, and rated for its use.
- This product is intended for household use only.
- Do not attempt to repair the appliance yourself; instead, take it to your Black & Decker-owned or Authorized Service Centre for repair.

SAVE THESE INSTRUCTIONS

Parts Identification

1. Motor unit
2. Handle
3. Cord storage
4. On / Off button
5. Blower cover lid
6. Hose inlet
7. Container
8. Latch
9. Wheels
10. Hose inlet
11. Hose
12. Hose handle
13. Tube
14. Wet surface tool
15. Small brush
16. Crevice tool
17. Floor head
18. Tool storage
19. Cloth dust bag
20. Hose connector

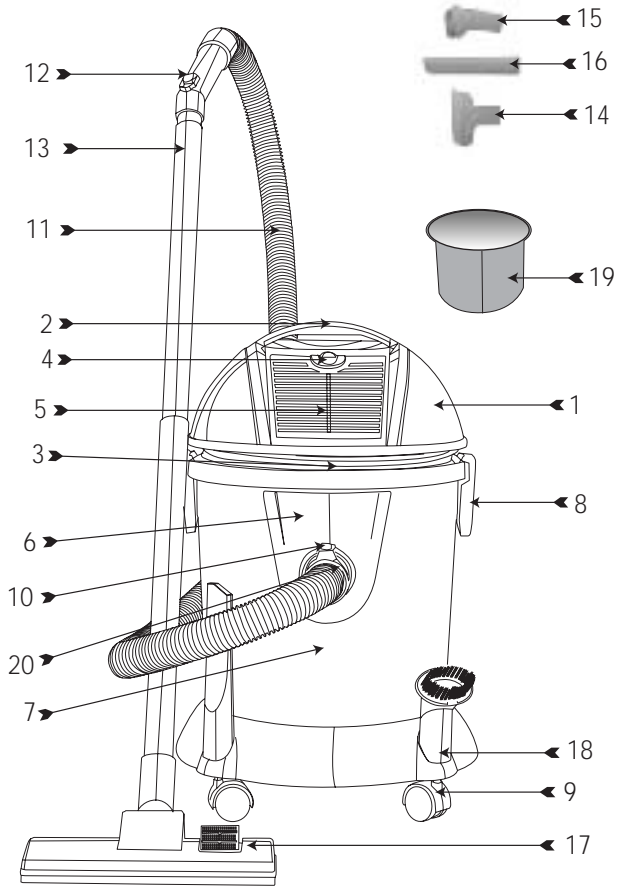

FEATURES:

- 1400 W. Max
- 5 M cord
- Blower function
- Capacities: 11 litres wet, 16 litres dry
- Washable cloth bag
- 4 wheels

Assembling the Wheels

Fig. W - Wheel assembly

Invert the Vacuum. Place the wheel assembly onto the Vacuum base & align the screw holes. Fit each screw & tighten.

Return the Vacuum to the upright position.

Fig. X - Fitting the wheel assembly

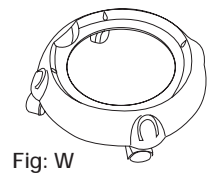

Fig: W

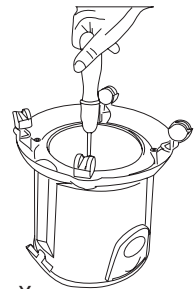
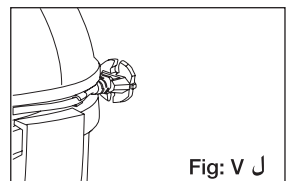
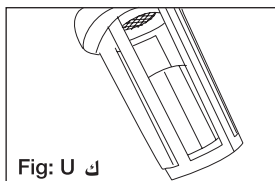
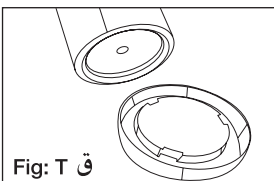
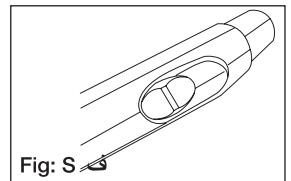
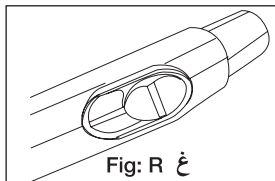
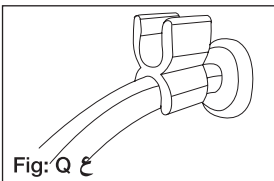
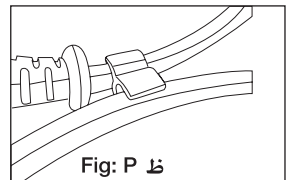
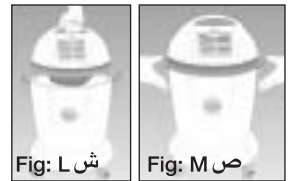
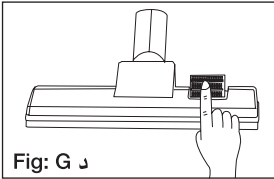
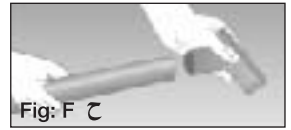
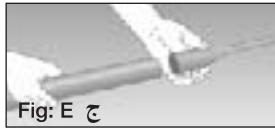

Fig: X



How to use your Vacuum Cleaner:

Your Black & Decker vacuum cleaner has been designed to vacuum wet and dry substances. This product is intended for household use only.

Do not use this appliance outdoors.

Assembly:

Fig. A - Connecting the hose

Insert the hose connector (11) into the hose inlet (10). Push the hose until the release button clicks into place. To disconnect the hose, press the release button and pull out the hose.

Fig. B - Assembling the extension tubes (13)

Push the lower tube firmly into the upper tube until they fit tightly.

Fig. C - Fitting the floor head

The floor head (17) can be used for vacuuming on carpet and hard surfaces (e.g. laminate and tiles). Push the tube (13) into the floor head (17). To remove the floor head, pull it from the tube.

Figs. D, E, F & N - Fitting the accessories

The crevice tool (16) is designed to help vacuum in narrow and hard-to reach places. The small brush (15) can be used to vacuum furniture, blinds, curtains, windows and stairs. The wet surface tool (14) is designed to help pick up wet spills.

Push the accessory onto the hose handle (12) or the tube (13) as required. To remove an accessory, pull the accessory from the hose handle or the tube. The accessories can be stored in the recesses above each wheel (9).

Use:

Figs. P, Q & V - Unwinding and rewinding the power cord

Connect the power cord to a suitable power supply. After use, unplug the cord and wrap it around the cord storage recess (3) in the motor housing. A clip is provided to fasten the plug to the wrapped cord.

Fig. G - Adjusting the suction head

For vacuuming on carpets, switch the brush actuator to the up position. For vacuuming on laminates, tiles, etc., switch the brush actuator to the down position. Take care not to trap fingers when adjusting the brush position.

Fig. H - Switching the appliance ON and OFF

- After checking if the voltage of the source is suitable, plug in the appliance.
- To switch the appliance on, press the on/off switch (4)
- To switch the appliance off, press the on/off switch again.

Fig. R & S - Adjusting the airflow

The slider on the hose handle (12) can be used to momentarily reduce the airflow if required.

Dry Vacuuming

If the appliance has already been operated for wet cleaning, ensure that all accessories, filters and the dust filter are properly dried & fitted.

Warning: The dust filter (see fig. O) and dust bag (19) must be attached to the appliance before dry vacuuming.

The floor brush or any accessory may be used whilst dry vacuuming. When operating the appliance, make sure that the hose is not trapped, twisted or blocked. In case of overheating, a cut-out will operate and the appliance will automatically stop. If the appliance stops operating, unplug the appliance and allow it to cool for 2-3 hours before continuing. Note: Never use the Vacuum to pick up anything burning or smoking (matches, cigarettes, hot ashes, etc.)

Figs. O, T & U - Wet Vacuuming

Remove the dust filter (see fig. O). Remove the dust bag (19). Only the wet surface tool (14) must be used during wet vacuuming.

To remove the dust filter, the cap shown in fig. T must be removed. Turn this anti-clockwise to remove and clockwise to re-fit. After the cap is removed, the filter can be slid off the plastic cage. To ensure that there is no water remaining in the hose and tubes after use hold these parts UPWARD before switching off the appliance.

During 'wet' cleaning, when the liquid level reaches to maximum the float (see fig.U) will automatically block the motor entrance and suction will be cut off. In order to continue cleaning, empty the container (7) and restart.

If the Vacuum overturns during use, unplug it from the electrical supply then stand it back on its wheels again. The Vacuum can then be re-connected to the electrical supply & continue vacuuming.

Fig. I, J & K - 'Blower' Function

Ensure the dust bag has been removed from the unit before using the blower function. Remove the blower cover lid (5) and insert the hose connector (20) into the hose inlet (10).

Fig. L & M - Emptying the dust-bag

If the suction drops significantly drops, this indicates that the bag is full, or the filter is saturated and needs to be cleaned. To empty the dust-bag, first unplug the vacuum from the electrical supply.

Lift both latches to the open position & lift the motor unit from its location. Then empty the bag into a suitable container.

How to care for your Vacuum Cleaner You can rinse the dust filter (see fig. O) with lukewarm water after shaking the filter to remove dust. Ensure the filter is dry before using the Vacuum again. Regular cleaning/replacement of the dust-bag and filter will maintain the efficiency of your Vacuum Cleaner and the life of the motor.

Clean the Vacuum Cleaner body with a damp cloth & allow it to dry thoroughly before using it again. Do not use any abrasives.

Fig. O - Cleaning the filter

The filter is re-usable and should be cleaned regularly. The dust filter is located on the motor unit and protects the motor from dust. To reach this filter, lift both latches to the open position & lift the motor unit from its location. Rotate the cap at the bottom of the filter in an anti-clockwise direction & remove it. The filter can then also be removed.

Clean the filter. Shake off excess dust by tapping the filter into a suitable container. Attention: Dry vacuuming must not be carried out without the dust filter fitted.

Warning! Do not use a brush or compressed air to clean the filter.

Figs. O, T, & U - Changing the filter

The dust filter is located on the motor unit and protects the motor from dust. To reach this filter, lift both latches (8) to the open position & lift the motor unit (1) from its location. Rotate the cap at the bottom of the filter in an anti-clockwise direction & remove it. The filter can then also be removed and a new one fitted.

Replace the motor unit & fasten the latches. Attention: Dry vacuuming must not be carried out without the dust filter fitted.

Hints for optimum use

When vacuuming stairs, always start at the bottom and work your way up. Position the appliance on the floor and do the stairs until halfway. Then carry the appliance to a stable position which is at least one stair below your working position, and do the top half of the stairs.

Carrying the appliance

During use the appliance can be carried using the handle (2).

Fig. V - Storing the appliance

Warning! When storing the appliance, switch the appliance off and unplug it. Make sure that the cord (3) is correctly stored. Place the appliance in an upright position. Always store the appliance in a dry location.

Clean the Vacuum Cleaner body with a damp cloth & allow it to dry thoroughly before using it again. Do not use any abrasives.

Maintenance

Continuous satisfactory operation depends upon proper appliance care and regular cleaning. Clean the Vacuum Cleaner body with a damp cloth & allow it to dry thoroughly before using it again.

Do not use any abrasive or solvent-based cleaner. Do not immerse the appliance in water. Regularly clean the ventilation slots in your appliance using a soft brush or dry cloth.

Warning! Before cleaning and maintenance, switch the appliance off and unplug it from the electrical supply.

Helpful Hints

- Do not immerse the appliance, cord set or plug in liquids.
- Do not block the vents.
- Avoid inhaling dust when emptying the dust bag.
- Always keep the brush, crevice tool and other accessories away from the body while the unit is in operation.
- Always empty the appliance outside.
- Use extra care when cleaning stairs. Always start at the bottom stair & work up.
- Use caution when vacuuming at top of stairs, near children, etc.
- Always be aware of the position of the power cable and hose so as to avoid a tripping hazard during use.
- Do not use this appliance on animals.
- Disconnect the product from the electrical supply before emptying, cleaning or carrying out any maintenance on the appliance.

Technical data

	WV1400
Voltage (Volts)	230
Power input (Watts)	1400 W. Max
Cable length (metres)	5.0
Carton size (litres)	405x400x500 mm
Weight (kilograms)	9 Kg

Protecting the environment



Separate collection. This product must not be disposed of with normal household waste.

Should you find one day that your Black & Decker product needs replacement, or if it is of no further use to you, do not dispose it off with other household waste. Make this product available for separate collection.



Separate collection of used products and packaging allows materials to be recycled and used again. Use of recycled materials helps prevent environmental pollution and reduces the demand for raw materials.

Local regulations may provide for separate collection of electrical products from the household, at municipal waste sites or by the retailer when you purchase a new product.

Black & Decker provides a facility for the collection and recycling of Black & Decker products once they have reached the end of their working life. To take advantage of this service please return your product to any authorised repair agent who will collect them on our behalf. You can check the location of your nearest authorised repair agent by contacting your local Black & Decker office at the address indicated in this manual. A list of authorised Black & Decker repair agents and full details of our after-sales service and contact are available on the Internet at: www.2helpU.com

نظف المكينة بقطعة قماش مبللة ودعها تجف قبل استعمالها مجدداً. ولا تستخدم أي مواد كيميائية للتنظيف.

الرسم س - تنظيف المصفاة

إن المصفاة متعددة الإستعمال ويجب تنظيفها باستمرار. إن مصفاة الغبار موجودة في وحدة المحرك وتحميها من الغبار. للوصول إلى هذه المصفاة أدر المفاتيح باتجاه وضعية الفتح وانزع وحدة المحرك من مكانها. ضع الغطاء في أسفل المصفاة باتجاه معاكس لعقارب الساعة وانزعه. وبعد ذلك نستطيع نزع المصفاة.

تنظيف المصفاة: انزع الغبار الزائد بضغط المصفاة بمكان مناسب. انتبه لا يجب استخدام التنظيف الجاف بدون تركيب مصفاة الغبار. تحذير: لا تستعمل فرشاة أو هواء مضغوطاً لتنظيف المصفاة.

الرسم س، ر، ش

إن مصفاة الغبار موجودة في وحدة المحرك وتحميها من الغبار. للوصول إلى هذه المصفاة أدر المفاتيح (A) باتجاه وضعية الفتح وانزع وحدة المحرك (1) من مكانها. ضع الغطاء في أسفل المصفاة باتجاه معاكس لعقارب الساعة وانزعه. وبعد ذلك نستطيع نزع المصفاة وتركيب أخرى جديدة.

استبدل وحدة المحرك وأدر المفاتيح على سرعة أكبر. انتبه لا يجب استخدام التنظيف الجاف بدون تركيب مصفاة الغبار.

نصائح لاستخدام أفضل

عند تنظيف السلالم إبدأ من الأسفل إلى الأعلى. ضع المكينة على الأض ونظف السلالم إلى النصف. ثم حمل المكينة وضعها على الدرجة الموجودة مباشرة تحت المكان حيث تنظف ومن ثم نظف القسم الأعلى من السلالم.

حمل الآلة

نستطيع حمل الآلة بواسطة المقبض (2).

توضيب الآلة

تحذير: عند توضيب الآلة يجب نزعها من التيار الكهربائي وإطافئها. تأكد من أن الشريط (رسم ت) موضب بشكل صحيح. وضع المكينة باتجاه الأعلى. وضبها دائماً في مكان جاف.

نظف المكينة بقطعة قماش مبللة ودعها تجف قبل استعمالها مجدداً. ولا تستخدم أي مواد كيميائية للتنظيف.

الصيانة

إن عمل الآلة المستمر والمرضي يعتمد على العناية الجيدة بها وتنظيفها باستمرار. نظف المكينة بقطعة قماش مبللة ودعها تجف قبل استعمالها مجدداً. ولا تستخدم أي مواد كيميائية للتنظيف.

لا نغمر الآلة بالمياه. نظف دائماً ثوب التهوية بفرشاة ناعمة أو بقطعة قماش جافة. تحذير: قبل التنظيف والصيانة أطفئ الآلة وانزعها من التيار الكهربائي.

نصائح مفيدة

- لا نغمر الآلة والشريط والقابس بالسوائل.
- لا تسد التهوية.
- تجنب تشقق الغبار عند إفراغ كيس الغبار.
- إحفظ دائماً الفرشاة، والأداة المثقوبة، والأجزاء الأخرى بعيداً عن الجسم عند الإستخدام.
- أفرغ الآلة دائماً في الخارج.
- كن أكثر حذراً عند تنظيف السلالم إبدأ دائماً من الأسفل إلى الأعلى.
- كن حذراً عند تنظيف القسم الأعلى من السلالم أو بجوار الأطفال الخ.
- إنتبه دائماً لوضعية الشريط والخراطوم لتجنب التعثر بهما خلال الإستعمال.
- لا تستعمل هذه الآلة على الحيوانات.
- إنزعها من مصدر الطاقة الكهربائية قبل التفريغ، والتنظيف أو حملها إلى مكان أو صيانتها.

بيانات تقنية:

1400 WV

٢٣٠
١٤٠٠ كحد أقصى
٠.٥
TAB
١٠ كغم

الطليقة: (فولت)
مقدار الطاقة: (واط)
طول الشريط: (متر)
حجم الغلبة: (ليتر)
الوزن: (كيلو غرام)

حماية البيئة



يجب عدم التخلص من هذا المنتج مع بقية النفايات المنزلية.

إذا وجدت في يوم من الأيام أنك بحاجة لشراء جهاز بلاك أند ديكر جديد، أو لم تعد بحاجة للجهاز القديم، لا تتخلص منه مع النفايات المنزلية الأخرى. جهز هذا المنتج للإستلام المنفصل.



الإستلام المنفصل للمنتجات المستعملة ومواد التغليف يسمح بإعادة تصنيع المواد واستعمالها من جديد. إستعمال المواد المعاد تصنيعها يساعد على منع التلوث البيئي ويقلل الطلب على المواد الأولية.

الأنظمة المحلية قد تنص على ضرورة الإستلام المنفصل للمنتجات الكهربائية من المنازل، في مواقع البلدية للنفايات أو بواسطة بائع التجزئة عندما تشتري منتجاً جديداً.

توفر بلاك أند ديكر التسهيلات لاستلام وإعادة تصنيع منتجات بلاك أند ديكر عندما تصل إلى نهاية حياتها العملية. لإستفادة من هذه الخدمة، يرجى إعادة جهازك إلى أي وكيل تصليح معتمد والذي سيقوم باستلامه بالنيابة عنا. يمكنك معرفة موقع أقرب وكيل تصليح معتمد بالنسبة لك بمراجعة مكتب بلاك أند ديكر المحلي على العنوان المبين في هذا الكتيب. تتوفر قائمة بأسماء وكلاء التصليح المعتمدين من بلاك أند ديكر، كما تتوفر تفاصيل كاملة عن خدمات ما بعد البيع وعناوين الاتصال على شبكة الإنترنت :

www.2helpU.com

كيفية استخدام المكسنة الكهربائية

قد صممت المكسنة الكهربائية Black & Decker لتنظيف الأجسام الرطبة والجافة وهي معدة فقط للإستخدام المنزلي، لذا حاذر من استخدام هذا الجهاز خارج المنزل.

تركيب أجزاء المكسنة الكهربائية

الرسم ١- توصيل الخرطوم

ثبت وصلة الخرطوم (١١) في موضعها (١٢). اضغط الخرطوم حتى يتطابق وزر الفصل في المكان الملائم. لنزع الخرطوم اذفع بشدة زر الفصل ثم اسحب الخرطوم.

الرسم ب: تركيب أجزاء أنابيب الوصل (١٣)

اذفع الأنبوب السفلي في الأنبوب العلوي إلى أن يتطابقان بإحكام.

الرسم ج - تركيب الغطاء الأرضي

يمكن استخدام الغطاء الأرضي (١٧) لتنظيف السجاد والأسطح الصلبة، على سبيل المثال الطبقة الرقيقة من المواد الصلبة والبلاط). اذفع بالأنبوب (١٣) ثم ادخله في الغطاء الأرضي (١٧). لنزع الغطاء الأرضي اسحب الغطاء من داخل الأنبوب.

الرسم د، هـ، و، ن - تركيب الأجزاء

صممت أداة الفتحات (١٦) كي تساعد على تنظيف الأماكن الضيقة والأماكن التي يصعب الوصول إليها كما يمكن استعمال الفرشاة الصغيرة لتنظيف الأثاث والستائر والوُفائف والسلام. أما الأداة المخصصة للأسطح المبللة (١٤) فإنها قد صممت لتساعد في التقاط الإنسكابات السائلة. اذفع بالأداة التابعة باتجاه مقبض الخرطوم (١٢) أو الأنبوب (١٣) كما يجدر تركيبها. لنزع أي جزء اسحب الأداة من مقبض الخرطوم أو الأنبوب. يمكن حفظ هذه الأجزاء التابعة للمكسنة في الفجوات التي تعلق كل عجلة (٩).

الاستعمال

الرسم ع ف - فك شريط الكهرباء وإعادة مده

صل شريط الكهرباء بمصدر صالح للطاقة. بعد الإستعمال افضل الشريط عن الكهرباء ثم قم بلفه حول الفجوة الخاصة بشريط الكهرباء (٣) في علبة المحرك وقد تم تزويدها بقضيب تثبيت ليوثق الوصلة بالشريط الملفوف.

رسم ز - ضبط الرأس الخاص بالشطف

لتنظيف السجاد بالمكسنة الكهربائية اذفع الفرشاة الميكانيكية إلى الجهة العليا أما لاستخدام المكسنة الكهربائية في تنظيف البلاط أو الأسطح التي تتكون من مواد صلبة انقل الفرشاة إلى الجهة السفلى. حاذر من أن تحجز أصابع يديك وأنت تقوم بتعديل وضعية الفرشاة.

رسم ح - تشغيل المكسنة الكهربائية وإطفائها بالضبط على

مفتاح التحكم on و off

- أوصل المكسنة بالمصدر الكهربائي بعد التأكد من سلامة مصدر التيار الكهربائي.
- اضغط على مفتاح التحكم on / off (٤) لتشغيل المكسنة الكهربائية.
- اضغط على مفتاح التحكم on / off (٤) لإطفاء المكسنة الكهربائية

سم ص - ضبط تدفق الهواء

إن القطعة المنزلقة المثبتة على مقبض الخرطوم يمكن أن تستعمل في أية لحظة للتخفيف من حدة تدفق الهواء إذا دعت الحاجة إلى ذلك.

التنظيف الجاف

في حال شغلت الآلة للتنظيف الرطب، تأكد من أن جميع الأجزاء، المصافي، ومصفاء الغبار جففت جيداً وربّكت.

تحذير: مصفاة الغبار (انظر إلى الرسم س) وكيس الغبار (١٩). يجب أن يكون موصولاً بالآلة قبل البدء بالتنظيف الجاف.

إن فرشاة الأرض أو أي جزء يجوز أن يستعمل خلال التنظيف الجاف. عند تشغيل الآلة تأكد من أن الخرطوم ليس عالقا، أو ملتويا، أو مسدودا. في حال الإفراط في الحماية سوف تتوقف الآلة عن العمل أوتوماتيكياً. إن توقفت الآلة عن العمل إنزع قايس الآلة ودعها تبرد لمدة ساعتين أو ثلاث قبل متابعة العمل. ملاحظة: لا تستعمل الآلة لشطف أي شيء مشتل (كعبدان الثقب، السجائر، الرماد المشعل، الخ).

الرسم س، ر، ش - التنظيف الرطب

إنزع مصفاة الغبار (انظر إلى الرسم س) وانزع كيس الغبار (١٩)، وحدها أداة تنظيف الأسطح الرطبة تستخدم في التنظيف الرطب.

من أجل نزع مصفاة الغبار يجب نزع الغطاء الظاهر في الرسم ر. أدر هذا بعكس اتجاه عقارب الساعة لنزعه وباتجاه عقارب الساعة لإعادة تركيبه. بعد نزع الغطاء تنزع مصفاة الغبار من العلبة البلاستيكية. ولكي نتأكد من عدم وجود الماء في الخرطوم والأنابيب بعد الإستعمال، يجب وضع هذه الأجزاء بشكل عامودي قبل إطفاء الآلة.

خلال التنظيف الرطب وحين يصل مستوى السائل إلى حده الأقصى تسدّ العوامة أوتوماتيكياً مدخل المحرك (انظر إلى الرسم ش) وسيتوقف الشطف. لمتابعة التنظيف، أفرغ الصندوق (٧) وابدأ مجدداً. وفي حال دوران الآلة بإفراط انزعها من مصدر الطاقة الكهربائية. وأوقفها على عجلاتها مجدداً. وبالتالي يمكن إعادة وصل المكسنة بالكهرباء ومتابعة التنظيف.

الرسم ط، ي، ك وظيفة المروحة

يجب نزع كيس الغبار من الوحدة قبل استعمال المروحة. إنزع غطاء المروحة (٥) وصل زر الخرطوم بالطاقة الكهربائية.

الرسم م، ن

في حال وقع كيس الشطف، يشير ذلك إلى أن الكيس ممتلئ أو أن المصفاة ممتلئة وبحاجة إلى التنظيف.

إفراغ كيس الغبار إنزع المكسنة من مصدر الطاقة الكهربائية. أدر المفاتيح باتجاه وضعية الفتح، وانزع وحدة المحرك من مكانها، ثم أفرغ الكيس في مكان مناسب.

كيفية الإعتناء بمكسنة التنظيف

يمكنك غسل مصفاة الغبار (انظر الرسم س) بمياه فاترة بعد نفض المصفاة جيداً لإزالة الغبار. تأكد من أن المصفاة جافة قبل استعمال المكسنة مجدداً. إن تنظيف كيس الغبار واستبداله بانتظام يحافظ على فعالية مكسنتك ومحركها.

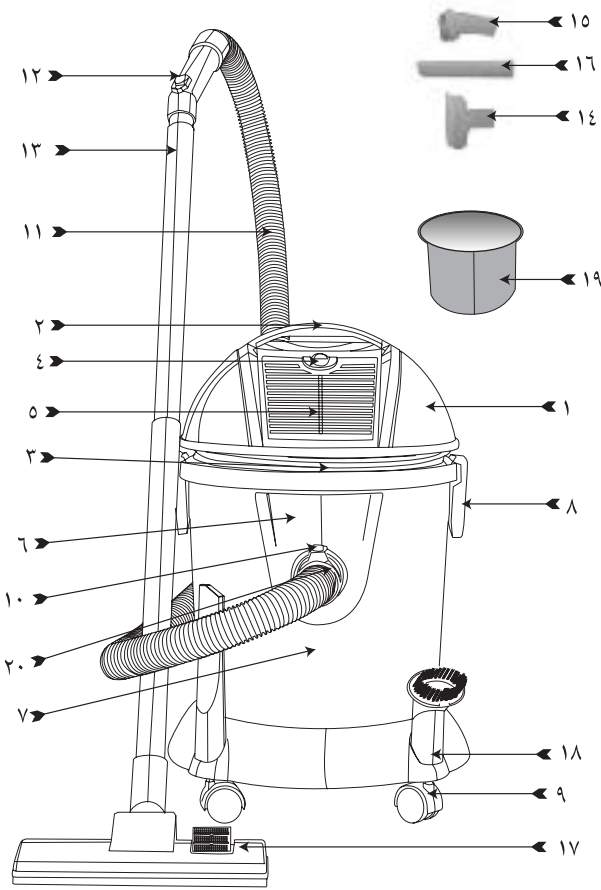

التعريف عن الأجزاء:

- ١ وحدة المحرك
- ٢ المقبض
- ٣ توصيب الشريط
- ٤ زر التشغيل والاطفاء
- ٥ غطاء المروحة
- ٦ موضع الخرطوم
- ٧ الصندوق
- ٨ المفتاح
- ٩ العجلات
- ١٠ موضع الخرطوم
- ١١ الخرطوم
- ١٢ مقبض الخرطوم
- ١٣ الأنبوب
- ١٤ سطح الأداة الرطب
- ١٥ فرشاة صغيرة
- ١٦ الأداة المتقوية
- ١٧ رأس الأرض
- ١٨ توصيب الأداة
- ١٩ قماش كيس الغبار
- ٢٠ وصلة الخرطوم

المميزات:

- ١٤٠٠ كحد أقصى
- شريط ٥ م
- وظيفة المروحة
- السعة: ١١ لتر رطب، ١٦ لتر جاف
- كيس قماش للغبار قابل للغسل
- ٤ عجلات

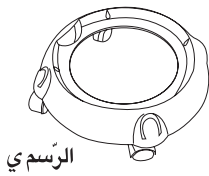

تثبيت الدواليب على قاعدة الجهاز

الرسم ي

أقلب الجهاز رأساً على عقب. ضع الدواليب على قاعدة الجهاز في مكانها المناسب مع مراعاة وضع الفتحات الخاصة بالبراعي على مستوى بعضها ثم ضع البراعي في مكانها المناسب ثم ثبت العزقات على البراعي

اعد قلب الجهاز الى وضعه الطبيعي

الرسم و

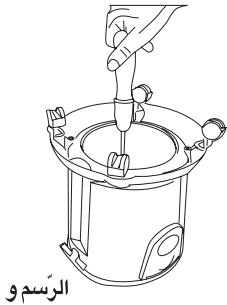

تعليمات هامة للسلامة

أثناء استخدام الأجهزة الكهربائية، وبغرض تقليل مخاطر الحريق، الصدمات الكهربائية و/أو الإصابة، يجب اتباع تحذيرات السلامة الأساسية التالية:

- اقرأ جميع الإرشادات بعناية، حتى ولو كنت على معرفة تامة بطريقة استخدام الجهاز.
- للوقاية من الصدمات الكهربائية، لا تغمر الجهاز، السلك أو القابس بالماء أو بأية سوائل أخرى.
- نظف وامسح الهيكل الخارجي للجهاز باستخدام قطعة قماش رطبة.
- تعتبر المراقبة عن كثب مهمة جداً عند استخدام الجهاز بالقرب من الأطفال. لا تترك الجهاز بدون رقابة أثناء استخدامه.
- اغلق الجهاز وانزع السلك الكهربائي من منفذ الطاقة في حالة عدم استخدامه قبل تجميع أو فك أجزائه أو تنظيفه أو عمل أي صيانة للجهاز. لا تسحب السلك الكهربائي عند محاولة نزعها من مقبس التيار الكهربائي.
- لا تشغل أي جهاز إذا كان السلك أو القابس تالفاً، أو بعد إصابته بأية أعطال، أو إذا سقط أو تضرر بأي شكل من الأشكال. أعد الجهاز لأقرب مركز خدمة معتمد لفحصه وتصليح أية أعطال كهربائية أو ميكانيكية أو لضبطه لتجنب أية مخاطر.
- إن استخدام أية ملحقات أو إكسسوارات غير موصى بها أو لم يتم بيعها من قبل الجهة المصنعة لهذا الجهاز قد يتسبب بحدوث حريق، صدمة كهربائية أو الإصابة الشخصية.
- لا تترك السلك معلقاً على حافة الطاولة، الكاونتر أو ملامساً للأسطح الساخنة.
- تجنب لمس الأسطح الساخنة، استخدم المقابض.
- لا تشغل أو تضع أي جزء من هذا الجهاز على أي سطح ساخن أو بالقرب منه (مثل فرن الغاز أو الفرن الكهربائي أو في الفرن الساخن).
- لا تسق استخدام السلك. ولا تحمل الجهاز من السلك أو تشده لفصله من منفذ التيار، وبدلاً من ذلك، امسك القابس واسحبه برفق لفصله.
- عند استخدام وصلة كهربائية مع الجهاز، تأكد من أن سلك التوصيلة مثبت جيداً وصالحاً للاستخدام.
- هذا الجهاز مصمم للاستخدام المنزلي فقط.
- لا تحاول تصليح الجهاز بنفسك: بل أرسله إلى مركز الخدمة المعتمد أو التابع لبلاك آند ديكر لإصلاحه.

احتفظ بهذه الإرشادات

ضمان شامل لمدة سنة واحدة لأجهزة BLACK & DECKER المنزلية

تمنح Black & Decker ضماناً شاملاً مدته سنة واحدة لهذا المنتج اعتباراً من تاريخ الشراء. يغطي الضمان عيوب التصنيع أو المواد الداخلة في التصنيع. وفي حالة إصابة المنتج بأي عطل أثناء فترة الضمان، ستقوم شركة بإصلاحه أو (وفقاً لتقدير Black & Decker) استبداله مجاناً.

لا يغطي الضمان الأعطال الناتجة عن الحوادث، سوء الاستعمال، الإهمال، الاستعمال الخاطئ، أو عدم اتباع النظم المعمول بها محلياً. كذلك، لا تنطبق شروط الضمان إذا تمت صيانة أو تصليح المنتج لدى طرف غير معتمد من قبل شركة Black & Decker، أو في حالة استخدام قطع غيار بدون الرجوع إلى الشركة أو الحصول على موافقتها، وتسببت هذه القطع في العطل. وإذا توقف إنتاج أي طراز مع عدم وجود البديل المناسب، فإن لشركة Black & Decker حق اختيار إصلاح المنتج أو استبداله بطراز آخر بنفس القيمة الشرائية.

عند الشراء

املاً بطاقة تسجيل الضمان مع التأكد من وجود الختم الأصلي للتاجر المعتمد (وتوضيح تاريخ الشراء) ثم ارفق إيصال الشراء بالبطاقة. الرجاء الاحتفاظ بهما لإبرازهما في حالة وجود مطالبات في المستقبل.

عملية المطالبة

خذ المنتج المعطل مع بطاقة الضمان وإيصال الشراء بنفسك إلى مركز الصيانة المحلي أو يمكنك إرساله بالبريد المدفوعة أجرته سلفاً. وفي حالة إرسال الجهاز بالبريد أو الشحن، تأكد من تفرغ المنتج من الماء كلياً وقم بتغليفه جيداً في صندوق كرتوني مع إضافة مواد تغليف لملء الفراغات لتفادي إصابته بأي ضرر. ارفق ملاحظة تصف فيها المشكلة لمركز الصيانة وتأكد من كتابة عنوانك.

صُمم للاستعمالات المنزلية فقط.

BLACK & DECKER HOME APPLIANCE 1 YEAR WARRANTY

Black & Decker provides a 1 Year Warranty for this product from the date of purchase against defects due to defective materials or workmanship. Motor/element burn-outs due to voltage fluctuations are not covered under warranty. If the product should become defective within the warranty period, Black & Decker will repair or (at Black & Decker's discretion) replace it free of charge.

The warranty provisions do not cover failure due to accident, misuse, abuse, negligence or non observation of local regulations on the part of the user. Equally, the warranty provisions do not apply where the appliance has been serviced by a person not authorized by Black & Decker or serviced with non-approved parts and this has contributed to the fault of the product. Superseded models without a replacement equivalent will either be repaired or (at Black & Decker's discretion) replaced with another product of similar retail value.

UPON PURCHASE

Fill in the Warranty Registration Card with the original Authorized Dealer's stamp (indicating date of purchase) and attach your purchase receipt to it. Retain in case of claims in the future.

MAKING A CLAIM

Take your defective product together with the Warranty Registration Card & purchase receipt to your local service Centre. You can either do this in person or send it freight prepaid. If mailing or shipping your appliance, ensure that it is packed carefully in a sturdy carton with enough packing material to prevent damage. Include a note describing the problem to the service Centre and be sure to give your return address.

DESIGNED FOR DOMESTIC PURPOSES ONLY.

Names & Addresses for Black & Decker Service Concessionaries

Afghanistan: Ishan National Co., Opp. Ministry of Justice, Kabul. Tel.: +93-2-2101727. **Algeria:** SARL Outillage Corporation, 04 Route De Dely Brahim Cheraga, Alger. Tel.: +213-21-364363/508, Fax: +213-21-369667. **Bahrain:** Fawaz Al Zayani, P.O.Box 26563, Adliya, Manama. Tel.: +973-17-715252/712756, Fax: +973-17-713789. **Bangladesh:** Ultra Corporation, 8, Kushol Centre, Uttara, Dhaka 1230. Tel.: +880-2-8919272/9756 Ext.28, Fax: +880-2-9887167. **Egypt:** Anasia Egypt for Trading S. A. E., P.O.Box 2443, 110 Mostafa Refaat Street, Sheraton Heliopolis 11361, Cairo. Tel.: +20-2-2684159, Fax: +20-2-2684169. **Ethiopia:** Tewfik Sherif & Co. Ltd., P.O.Box 5583, Debre Zeit Road, Addis Ababa. Tel.: +251-1-651700/601, Fax: +251-1-650570. **India:** Gryphon Impex Pvt. Ltd., D-6/4, Okhla Industrial Area, Phase-I, New Delhi-110020. Tel.: +91-11-26372602-4, Fax: +91-11-26372601. **Iran:** Tehran - Service Centre of Iran, No 510, South Karger Ave, Below Pasteur Sq. Tehran. Tel.: +98-21-6490608/0656/6407672. **Kish Island:** Cayhan Electric Co., No. 69, Paradise Shopping Centre, Kish Island. Tel.: +98-76444-22894. **Jordan:** Bashitli Hardware, P.O.Box 1564, TLA Ali, Amman. Tel.: +962-6-5350009/4770741, Fax: +962-6-5350012/4789783. **Kenya:** Zylong Enterprises, IPS Building, Kuanda Street, P.O.Box 40877, Nairobi. Tel.: +254-2-338188/199, Fax: +254-2-330642. **Kuwait:** Al Omar Technical Co., P.O.Box 4062, 13041 Safat, Kuwait. Tel.: +965-4848595/0039, Fax: +965-4845652. **Libanon:** Est. F.A. Kettaneh SA, P.O.Box 110242, Dora Highway, Kettaneh Building, Beirut. Tel.: +961-1-255860/6, Fax: +961-1-255891. **Libya:** El Ghoul Brothers, P.O.Box 348, Islamic Call Bldg., Office 201-202, Benghazi. Tel.: +218-61-9097681/4183, Fax: +218-61-9094123. **Madagascar:** Group Tana Confort S. A. R. L., B. P. 1770, Antananarivo. Tel.: +261-20-2264505, Fax: +261-20-2264244. **Malta:** John G. Cassar Ltd., 36 Victory Str, Qormi QRM 06, Malta. Tel.: +356-21-493251, Fax: +356-21-483231. **Mauritius:** Happy World Marketing Ltd., Block 2, Industrial Estate, Coromandel, P.O.Box 429, Port Louis. Tel.: +230-2076700, Fax: +230-2337330/7400. **Nepal:** Universal Trading Centre, P.O.Box 1947, Tripureswor, Kathmandu. Tel.: +977-1-262192/260587/785, Fax: 261154. **Nigeria:** Amin Bros. Eng. Co. Ltd., 30A (Plot 1291), Akin Adesola Street, Victoria Island, Lagos. Tel.: +234-1-3201778, Fax: +234-1-2613667. **Oman:** Oman Mktg. & Service Co., P.O.Box 2734, Ruwi, Muscat. Tel.: +968-560232, Fax: +968-560255. **Pakistan:** Karachi - Ammar Service & Spares, 60, Bank Arcade, Serai Road, Karachi. Tel.: +92-21-2426905, Fax: 2427214/5243. **Pakistan:** Lahore - Electronics Inn, 212-G Raja Centre, Main Market, Gulberg, Lahore. Tel.: +92-42-5756750. **Philippines:** Modern House International Enterprises, 213 Rizal Ave. Extension, between 2nd and 3rd Ave. Kaloookan City. Tel.: +632 366-4487, Fax: +632 366-4489. **Qatar:** Al Muftah Trading & Cont., P.O.Box 875, Doha. Tel.: +974-4650880/4446868, Fax: +974-4441415. **Saudi Arabia:** Dammam - Ebrahim Fawaz Al Zayani, P.O.Box 76026, Al Raka, Dammam. Tel.: +966-3-8140914, Fax: +966-3-8140824. **Jeddah:** Anasia - P.O.Box 50959, Jeddah - 21477. Tel.: +966-2-6710014, Fax: +966-2-6725299. EAC (Al Yousuf) - P.O. Box 30377, Jeddah - 21477. Tel.: +966-2-6519912, Fax: +966-2-6511153. **Madina:** Garliz Trdg. for Bldg. Mat.&Decor., P.O.Box 3364, Madina. Tel.: +966-4-8261490/8227636, Fax: +966-4-8265741. **Riyadh:** Anasia, P.O.Box 18689, Riyadh - 11425. Tel.: +966-1-2693751, Fax: +966-1-4501178. **Yanbu:** Bin Afif, P.O.Box 530 Yanbu, Al Bahr. Tel.: +966-4-3222626/8867, Fax: +966-4-3222210. **Sri Lanka:** Delmege Gen. Equip. Pvt. Ltd., No. 428/IAT.B., Jaya Mawatha (Darley Road), Colombo-10. Tel.: +94-11-2665914, Fax: +94-11-2665915. **Sudan:** United Distribution Company, P.O.Box 325, Sayed Abdul Rehman Street, Khartoum. Tel.: +249-11-772612/777296, Fax: +249-11-770919. **Tanzania:** General Motors Investment, P. O Box 16541, 14 Vingunguti Nyerere Road, Dar Es Salaam. Tel.: +255-22-2862661/5022, Fax: +255-22-2862667/5412/3. **Tunisia:** Sfax - Techni Sud, 68, Rue d'Algerie, Sfax. Tel.: +216-4-226335. **Tunis:** Souissi ACE Home Centre, Zone Industrielle, Megrine (Saint Gobain), Z4-Tunis. Tel.: +216-1-428038, Fax: + 216-1-429540/330. **UAE:** Abu Dhabi - Light House Electric., P.O.Box 120, Abu Dhabi. Tel.: +971-2-6726131, Fax: +971-2-6720667. **Dubai - Black & Decker (O) A.G.,** P.O.Box 5420, Dubai. Tel.: +971-4-7028234/233, Fax: +971-4-2822765. **Ideal Mach. & Equipt. R. W/Shop** P.O.Box 37116, Al Quoz, Dubai. Tel.: +971-4-3474160, Fax: +971-4-3474157. **Sharjah - McCoy Middle East LLC,** P.O.Box 20228, Sharjah. Tel.: +971-6-5336321, Fax: +971-6-5336320. **Uganda:** The Building Centre, Kitgum House, 52 Station Road, P.O.Box 7436, Kampala. Tel.: +256-41-234567, Fax: +256-41-236413. **Yemen:** Aden - Middle East Trad. Co. Ltd., Mulla Dakka, Aden. Tel.: +967-2-240950, Fax: +967-2-240952. **Sana'a:** Middle East Trad. Co. Ltd., P.O.Box 12363, Hayel Street, Sana'a. Tel.: +967-1-204201, Fax: +967-1-204204. **Taiz:** Middle East Trad. Co. Ltd., Campa area near Al-Kair mosque, Taiz. Tel.: +967-4-231610/232033, Fax: +967-4-219869. **Zimbabwe:** J.D.Distributors, P.O.Box 226, 17 Bessemer Road, Graniteside, Harare. Tel.: +263-4-753913-7, Fax: 753918.



WARRANTY REGISTRATION CARD

YOUR NAME/الإسم _____

YOUR ADDRESS/العنوان _____

POSTCODE/الرمز البريدي _____

DATE OF PURCHASE/تاريخ الشراء _____

DEALER'S NAME & ADDRESS/إسم وعنوان البائع _____

PRODUCT MODEL NO. WV1400

Free Manuals Download Website

<http://myh66.com>

<http://usermanuals.us>

<http://www.somanuals.com>

<http://www.4manuals.cc>

<http://www.manual-lib.com>

<http://www.404manual.com>

<http://www.luxmanual.com>

<http://aubethermostatmanual.com>

Golf course search by state

<http://golfingnear.com>

Email search by domain

<http://emailbydomain.com>

Auto manuals search

<http://auto.somanuals.com>

TV manuals search

<http://tv.somanuals.com>