

ET-2710 Series L3150 Series

EPSON
EXCEED YOUR VISION

EN Start Here

ES Para empezar

FR Démarrez ici

PT Começar por aqui



413611500

© 2018 Seiko Epson Corporation
Printed in XXXXXX

Read This First

This printer requires careful handling of ink. Ink may splatter when the ink tanks are filled or refilled with ink. If ink gets on your clothes or belongings, it may not come off.

Lisez d'abord ceci

Cette imprimante requiert de manipuler l'encre avec précaution. De l'encre peut s'échapper lors du remplissage des réservoirs d'encre. Si vos vêtements ou effets personnels sont aspergés d'encre, il peut être impossible de la retirer.

Lea esto primero

Manipule con cuidado la tinta de esta impresora. Al rellenar los tanques de tinta, esta podría salpicar. Las manchas en la ropa u otros objetos podrían ser permanentes.

Ler antes

Esta impressora requer manuseamento cuidadoso da tinta. A tinta pode salpicar quando os depósitos de tinta ficarem cheios ou ao encher novamente com tinta. Se a tinta entrar em contacto com as suas roupas ou pertences, pode nunca mais sair.

See this guide or Epson video guides for printer setup instructions. Consultez ce guide ou les guides vidéo Epson pour obtenir les instructions de configuration de l'imprimante.

Consulte esta guía o las guías en vídeo de Epson para ver las instrucciones de configuración.

Consulte este guia ou os vídeos guias da Epson para obter instruções de configuração da impressora.



<http://epson.sn>

Windows users can also setup using the CD supplied.

Les utilisateurs Windows peuvent également effectuer la configuration à l'aide du CD fourni.

Los usuarios de Windows también pueden realizar la configuración utilizando el CD suministrado.

Os utilizadores Windows também configurar usando o CD fornecido.

Windows® is a registered trademark of the Microsoft Corporation.

The initial ink bottles will be partly used to charge the print head. These bottles may print fewer pages compared to subsequent ink bottles.

Les flacons d'encre initiaux seront partiellement utilisés pour charger la tête d'impression. Ces flacons peuvent imprimer moins de pages en comparaison des flacons d'encre suivants.

Se utilizará parte de la tinta de los primeros botes de tinta para cargar el cabezal de impresión. Puede que estos botes impriman menos páginas que los siguientes botes de tinta.

Os frascos de tinta iniciais serão utilizados parcialmente para carregar a cabeça de impressão. Estes frascos poderão imprimir menos páginas do que os frascos posteriores.

1 Unpacking / Déballage / Desembalaje / Desembalar

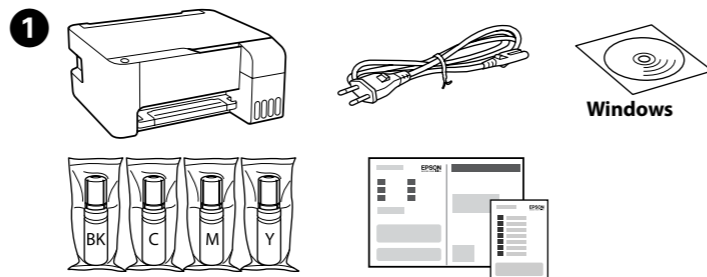

Additional items may be included depending on the location.
Des éléments supplémentaires peuvent être inclus en fonction de l'emplacement.
Puede incluir elementos adicionales en función de la zona geográfica.
Podem ser adicionados itens adicionais de acordo com o local.

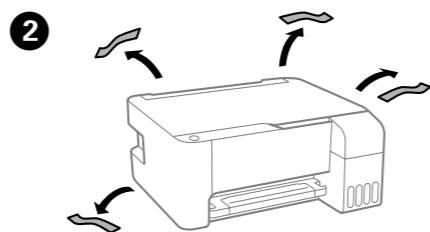

2 Charging Ink / Chargement de l'encre / Carga de tinta / Carregar tinta

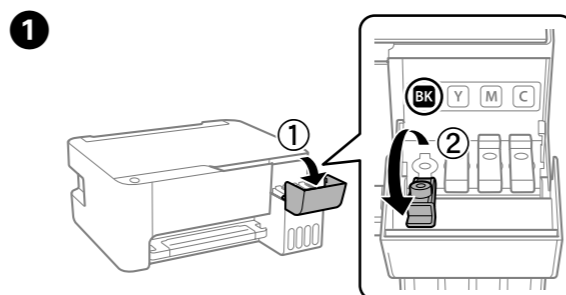
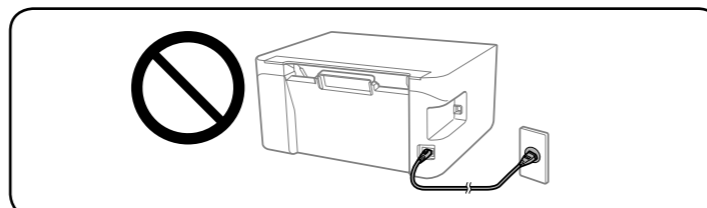

- Use the ink bottles that came with your product.
- Epson cannot guarantee the quality or reliability of non-genuine ink. The use of non-genuine ink may cause damage that is not covered by Epson's warranties.
- Utilisez les flacons d'encre fournis avec votre produit.
- Epson ne peut garantir la qualité ou la fiabilité des encres non d'origine. L'utilisation d'une encre non-Epson peut provoquer des dommages non couverts par les garanties d'Epson.
- Utilice los recipientes de tinta incluidos con el producto.
- Epson no puede garantizar la calidad ni la fiabilidad de las tintas que no sean de Epson. El uso de tinta no genuina puede averiar la impresora y la garantía de Epson no lo cubrirá.
- Utilize os frascos de tinta fornecidos com o seu produto.
- A Epson não pode garantir a qualidade ou fiabilidade de tinteiros que não sejam tinteiros Epson genuínos. A utilização de tinta não genuína pode causar danos não cobertos pelas garantias Epson.

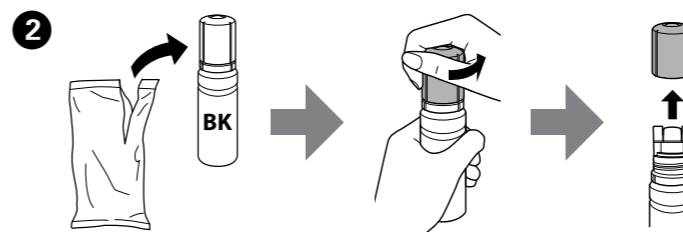

- Remove the cap while keeping the ink bottle upright; otherwise ink may leak.
Retirez le capuchon tout en maintenant le flacon d'encre verticalement, ou ce dernier pourrait fuir.
Quite el tapón mientras mantiene la botella de tinta en posición vertical; de lo contrario, podría derramarse tinta.
Remover a tampa mantendo o frasco de tinta na vertical; se não o fizer, pode verter a tinta.

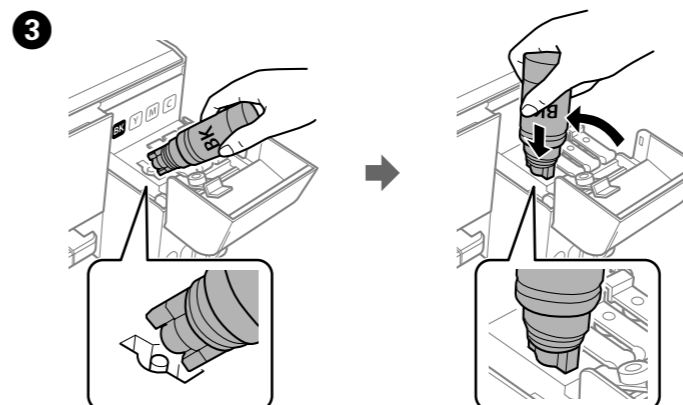

- Do not knock the ink bottle, otherwise the ink may leak.
Ne heurtez pas le flacon d'encre sinon de l'encre pourrait se déverser.
No golpee el recipiente de tinta; de lo contrario, puede derramarse la tinta.
Não entorne o frasco de tinta, se isso acontecer, a tinta poderá verter.

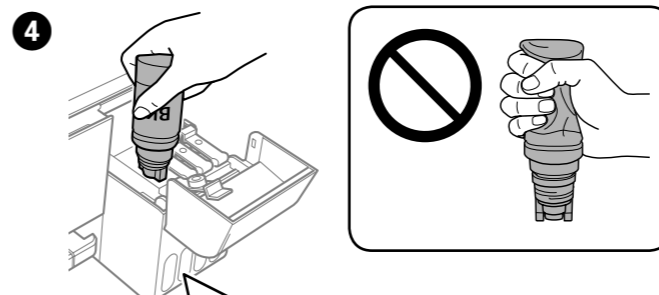

- Ink flow stops automatically when the ink level reaches the upper line.
Le déversement s'interrompt automatiquement lorsque le niveau d'encre atteint le trait supérieur.
El flujo de tinta se detiene automáticamente cuando el nivel de tinta alcanza la línea superior.
O fluxo de tinta para automaticamente quando o nível de tinta atinge a linha superior.

- If the ink does not start flowing into the tank, remove the ink bottle and try reinserting it.
- Do not leave the ink bottle inserted; otherwise the bottle may be damaged or ink may leak.
- Si l'encre ne se déverse pas dans le réservoir, retirez le flacon d'encre et essayez de le réinsérer.
- Ne laissez pas le flacon d'encre inséré sinon il pourrait être endommagé ou de l'encre pourrait s'écouler.
- Si la tinta no empieza a fluir hacia el tanque, retire el recipiente de tinta e intente volver a insertarlo.
- No deje el recipiente de tinta insertado; de lo contrario, el recipiente puede dañarse o puede derramarse la tinta.
- Se a tinta não começa a correr para o tanque, retire o frasco de tinta e tente voltar a inserir.
- Não deixe o frasco de tinta inserido; caso contrário, o frasco pode ser danificada ou a tinta pode vaziar.

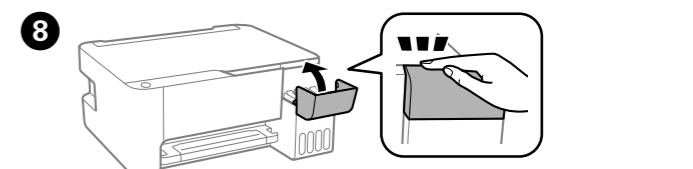
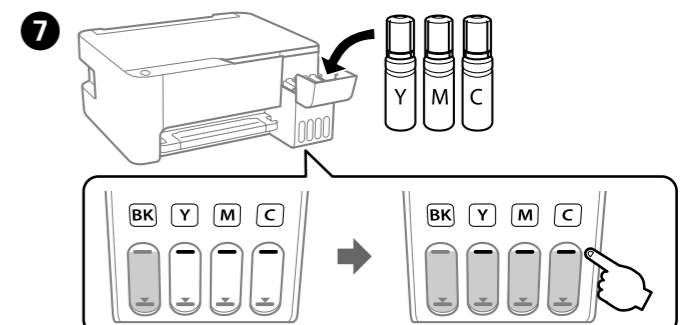
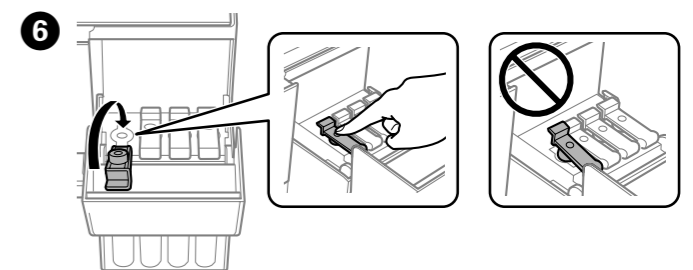
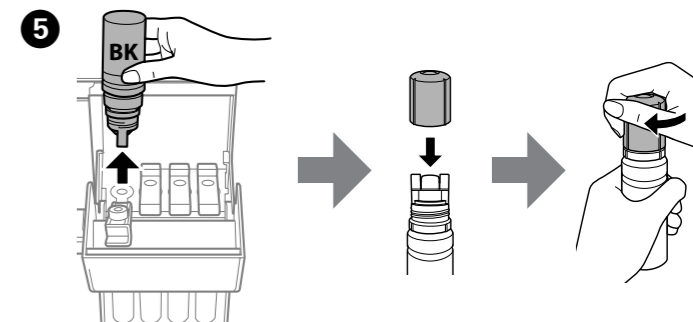

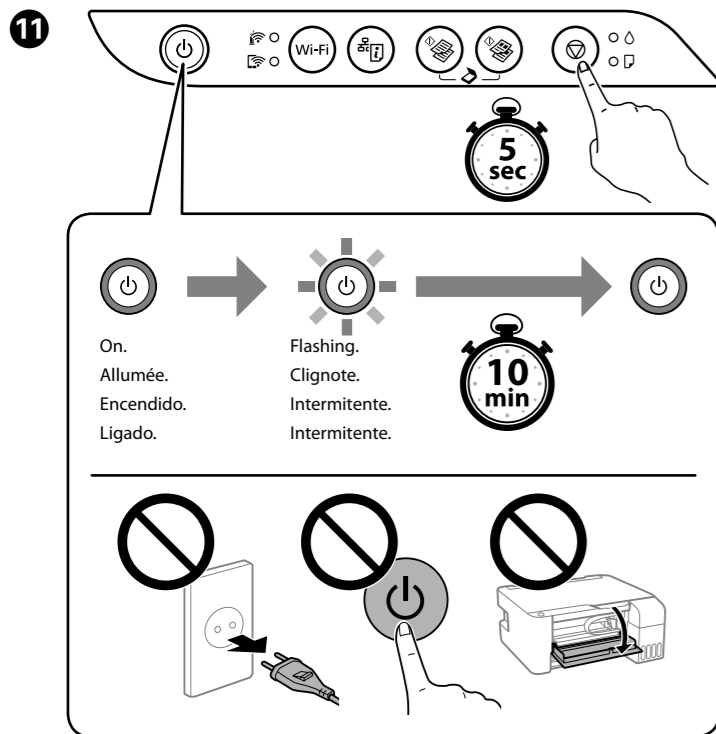
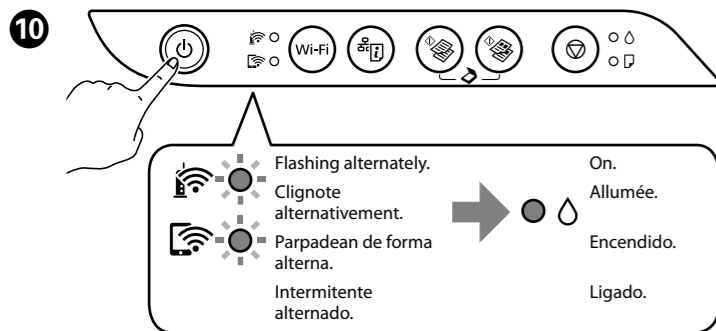
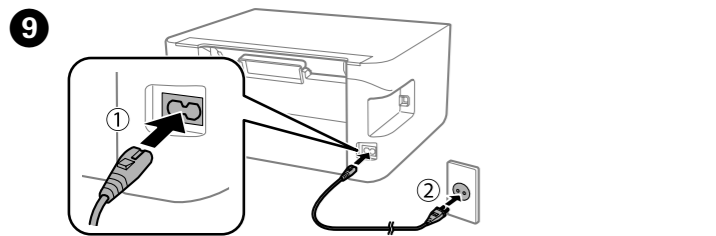

3 Checking Print Quality / Vérification de la qualité d'impression / Comprobación de la calidad de impresión / Verificar a qualidade de impressão

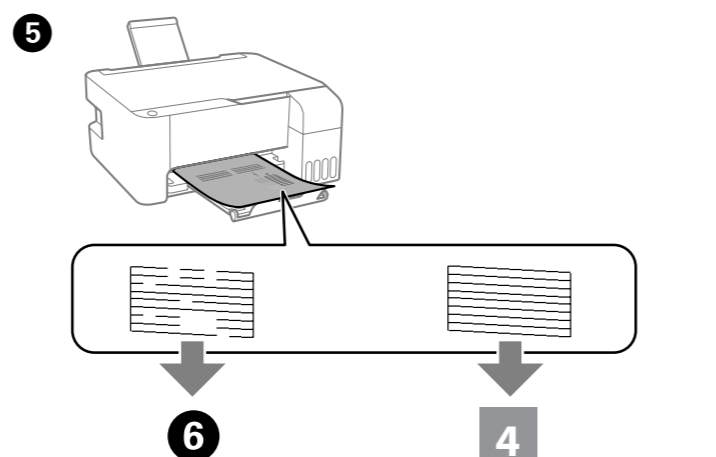
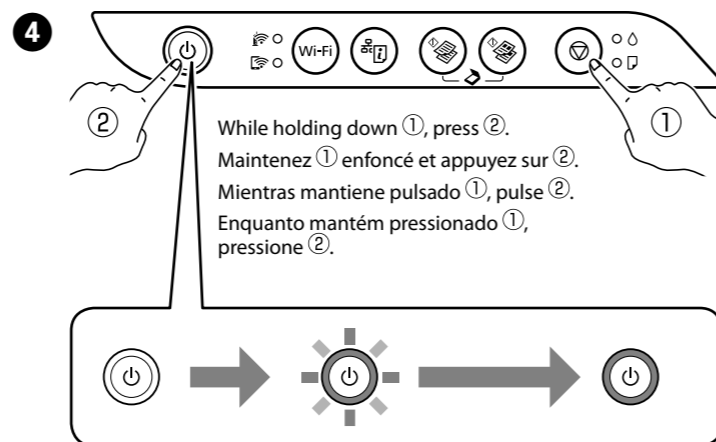
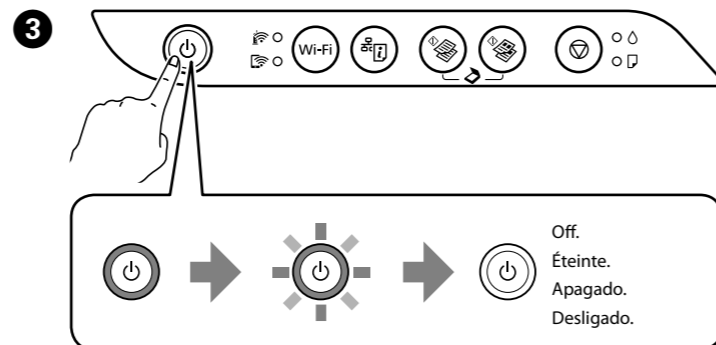
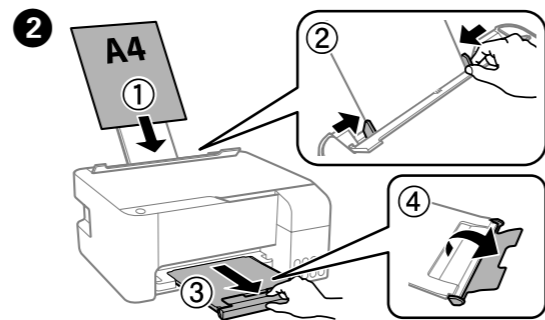
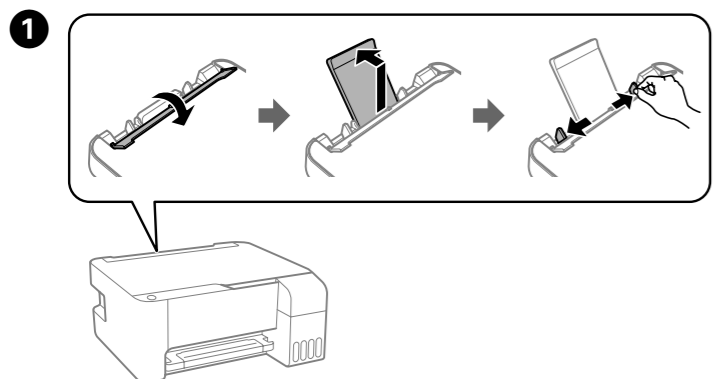

6
Clean the print head.
Nettoyez la tête d'impression.
Limpie el cabezal de impresión.
Limpar a cabeça de impressão.

4
Go to the next section.
Passez à la section suivante.
Vaya a la siguiente sección.
Avance para a secção seguinte.

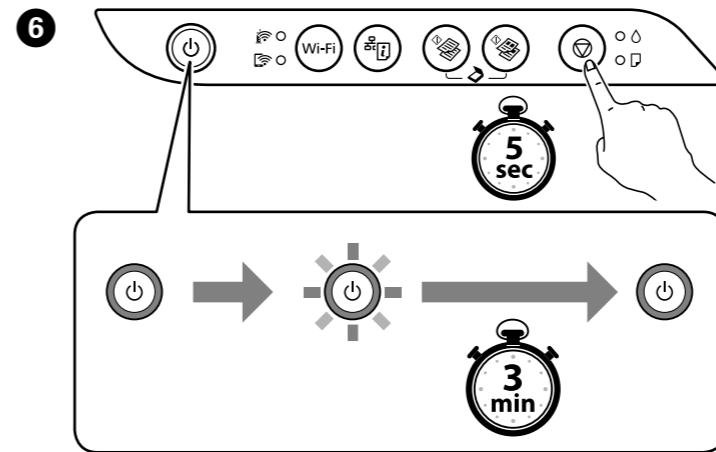

Print head cleaning uses some ink from all ink tanks.
Le nettoyage de la tête d'impression utilise de l'encre de tous les réservoirs d'encre.
La limpieza del cabezal de impresión usa un poco de tinta de todos los tanques.
A limpeza da cabeça de impressão utiliza tinta de todos os tinteiros.

4 Refilling Ink / Rechargement de l'encre / Rellenado de tinta / Recarregar tinta

If there is ink remaining in each bottle, refill them.
S'il reste de l'encre dans chaque flacon d'encre, remplissez-les.
Si queda tinta en los botes, rellénelos.
Se ainda existir tinta em cada frasco, encher novamente.

5 Connecting to Devices / Connexion aux périphériques / Conexión de dispositivos / Ligar a dispositivos

Visit the website to install software and configure network settings. Windows users can also install software and configure the network using the CD supplied.

Visitez le site Web pour installer le logiciel et configurer les paramètres réseau. Les utilisateurs Windows peuvent également installer des logiciels et configurer le réseau à l'aide du CD fourni.

Visite el sitio web para instalar el software y configurar los ajustes de red. Los usuarios de Windows también pueden instalar el software y configurar la red utilizando el CD suministrado.

Visite o sítio Web da Epson para instalar software e configurar as definições de rede. Os utilizadores Windows também podem instalar software e configurar a rede usando o CD fornecido.



<http://epson.sn>

Wi-Fi Direct



You can connect computers or smart devices directly to the printer without a wireless router. If you are unable to connect using a Wi-Fi Direct connection, see the *User's Guide*.

Vous pouvez connecter des ordinateurs ou des périphériques intelligents directement à l'imprimante sans routeur sans fil. Si vous ne parvenez pas à vous connecter à l'aide d'une connexion Wi-Fi Direct, consultez le *Guide d'utilisation*.

Puede conectar ordenadores o dispositivos inteligentes directamente a la impresora sin necesidad de router inalámbrico. Si no puede conectar utilizando una conexión Wi-Fi Direct, consulte el *Manual de usuario*.

É possível ligar computadores ou dispositivos inteligentes diretamente à impressora sem um router sem fios. Se não consegue ligar usando uma ligação Wi-Fi Direct, consulte o *Guia do Utilizador*.

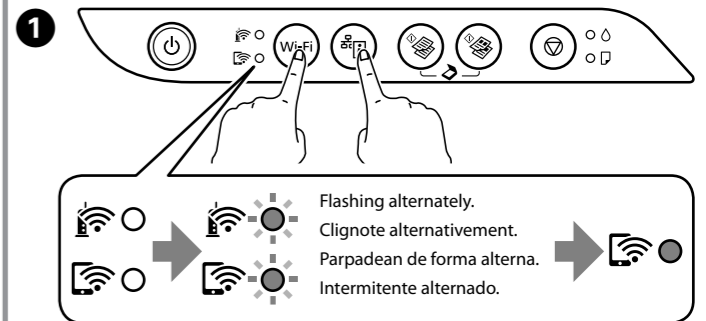

This step is not required from the second time.
Cette étape n'est requise que la première fois.
No es necesario realizar este paso a partir de la segunda vez.
Este passo não é necessário ao mudar pela segunda vez.

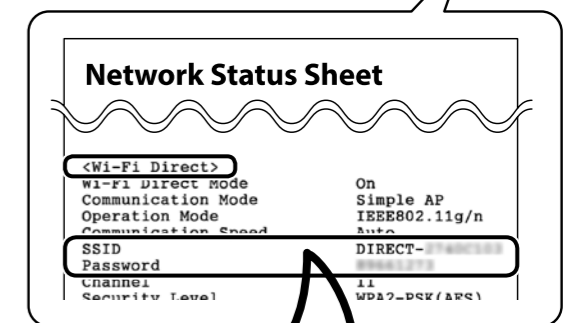
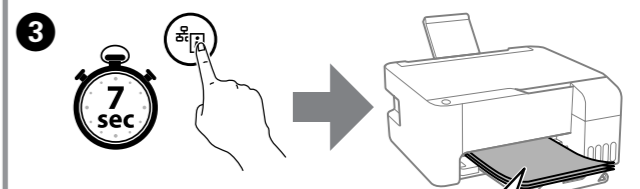
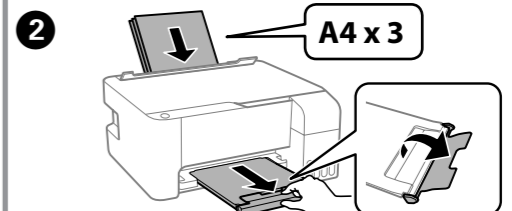

The contents of this manual and the specifications of this product are subject to change without notice.

? If the product stops working and the lights are on or flashing, see the *Quick Guide* to solve the problem. / Si le produit arrête de fonctionner et que les voyants sont allumés ou clignotent, consultez le *Guide rapide* afin de résoudre le problème. / Si el producto deja de funcionar y las luces están encendidas o parpadeando, consulte la *Guía rápida* para resolver el problema. / Se o produto parar de funcionar e os indicadores luminosos estiverem acesos ou intermitentes, consulte o *Guia Rápido* para resolver o problema.

Free Manuals Download Website

<http://myh66.com>

<http://usermanuals.us>

<http://www.somanuals.com>

<http://www.4manuals.cc>

<http://www.manual-lib.com>

<http://www.404manual.com>

<http://www.luxmanual.com>

<http://aubethermostatmanual.com>

Golf course search by state

<http://golfingnear.com>

Email search by domain

<http://emailbydomain.com>

Auto manuals search

<http://auto.somanuals.com>

TV manuals search

<http://tv.somanuals.com>