

IN5122/IN5124

Network Guide

Guide Réseau

Netzwerkbetrieb

Guía de red

Guida alla rete

Netwerkhandleiding

Guia de Rede

网络指南

네트워크 가이드

Nätverksguide

Руководство по работе в сети

Regulatory models: W60, W61

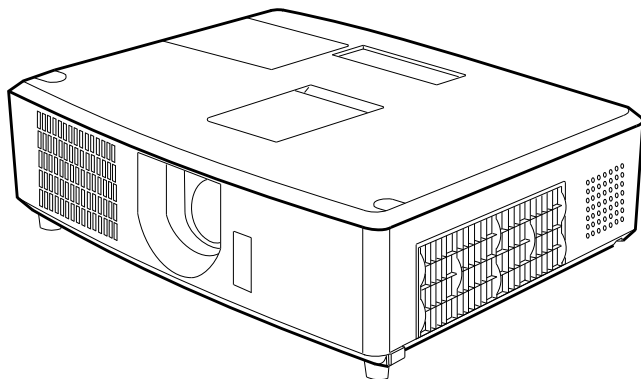

010-0756-00

DISPERINDAG No. 0287/1.824.51/09.03

InFocus

Bright Ideas Made Brilliant

This page left blank intentionally

Projecteur IN5122/IN5124

Guide Réseau

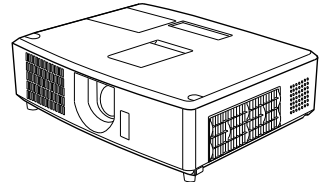

Merci d'avoir acheté ce produit.

Ce manuel couvre exclusivement la fonction Réseau. Veuillez vous reporter au présent manuel et aux autres manuels relatifs au produit pour garantir une utilisation correcte de ce produit.

⚠AVERTISSEMENT ► Avant d'utiliser ce produit, assurez-vous d'avoir lu tous les manuels pour ce produit. Après les avoir lu, rangez-les dans un endroit sûr pour une consultation future.

Fonctions

Ce projecteur possède la fonction réseau qui vous offre les caractéristiques principales suivantes.

- ✓ **Présentation en réseau** : permet au projecteur de projeter les images de votre PC transmises par le biais d'un réseau. (📖 37)
- ✓ **Contrôle Web** : permet de surveiller et contrôler le projecteur en réseau à partir d'un PC connecté à ce dernier. (📖 45)
- ✓ **Mes images** : permet au projecteur de stocker jusqu'à quatre images fixes à projeter. (📖 69)
- ✓ **Messageur** : permet au projecteur d'afficher le texte envoyé par un PC par le biais d'un réseau. (📖 71)
- ✓ **Pont réseau** : permet de contrôler un périphérique externe via le projecteur à partir d'un ordinateur. (📖 73)

REMARQUE • Les informations présentes dans ce manuel sont sujettes à changements sans pré-avis.

- Le constructeur n'est pas responsable des erreurs qui pourraient apparaître dans ce manuel.
- La reproduction, le transfert ou la copie de ce document, en partie ou dans son intégralité, n'est pas autorisé sans consentement exprès écrit.

Information sur les marques déposées

- Microsoft®, Internet Explorer®, Windows®, Windows Vista® et Aero® sont des marques déposées de Microsoft Corporation aux États-Unis et/ou dans les autres pays.
- Pentium® est une marque déposée de Intel Corporation.
- JavaScript® est une marque déposée de Sun Microsystems, Inc.
- HDMI™, le logo HDMI et High Definition Multimedia Interface (Interface Multimédia Haute Définition) sont des marques de commerce ou des marques de commerce déposées de HDMI Licensing LLC. aux États-Unis et dans d'autres pays.
- PJLink est une marque commerciale dont les droits sont déposés au Japon, aux États-Unis d'Amérique et plusieurs autres pays.

PJLink™

Toutes les autres marques de commerce appartiennent à leurs propriétaires respectifs.

Table des matières



1. Connexion au réseau	4
1.1 Conditions requises au système	4
1.1.1 Préparation de l'équipement requis	4
1.1.2 Configuration matérielle et logicielle requise pour le PC	4
1.2 Installation de "LiveViewer"	6
1.2.1 Installation de "LiveViewer"	6
1.2.2 Mise à jour du logiciel "LiveViewer"	7
1.3 Processus de connexion au réseau	8
1.3.1 Présentation du processus	8
1.3.2 Démarrer "LiveViewer"	9
1.4 Sélection du mode de connexion réseau	10
1.4.1 Sélectionnez soit réseau local câblé soit sans fil	10
1.4.2 Sélectionner Ma Connexion	12
1.5 Sélection de la méthode de connexion réseau	14
1.5.1 Connexion au Passcode	15
1.6 Configuration manuelle	23
1.6.1 Connexion du Profil	23
1.6.2 Connexion à partir du registre Historique	24
1.7 Configuration manuelle des paramètres réseau	25
1.8 Confirmation de la connexion à votre destination	30
1.8.1 Connexion et Transmission	30
1.8.2 Erreur de connexion	32
1.9 Données Profil	33
1.9.1 Grandes Lignes des Données Profil	33
1.9.2 Créer des données Profil	33
1.9.3 Editer des données Profil	34
1.9.4 Enregistrer Ma Connexion	35
2. Présentation en réseau	37
2.1 Utilisation de "LiveViewer"	37
2.1.1 Menu principal et touches de commande	37
2.1.2 Afficher les statuts	39
2.1.3 Changer le mode d'affichage	40
2.1.4 Menu Option	41
2.2 Démarrage de la Présentation en réseau	43
2.2.1 Mode d'affichage	43
2.2.2 Mode Présentation	44
2.2.3 Affichage du Nom d'Utilisateur	44



3. Contrôle Web	45
3.1 Ouverture de session	46
3.2 Informations réseau	48
3.3 Réglages réseau	49
3.4 Réglages de port	50
3.5 Réglages e-mail	52
3.6 Réglages des alertes	53
3.7 Réglages du planning	55
3.8 Réglages Date/Heure	58
3.9 Réglages de sécurité	60
3.10 Commande du projecteur	61
3.11 Statut du projecteur	67
3.12 Redémarrage du réseau	68
4. Fonction Mes images	69
5. Fonction Messenger	71
6. Fonction Pont réseau	73
6.1 Connexion de périphériques	73
6.2 Configuration de la communication	74
6.3 Port de communication	74
6.4 Méthode de transmission	75
6.4.1 SEMI-DUPLEX	75
6.4.2 DUPLEX INTÉGRAL	76
7. Autres fonctions	77
7.1 Alertes E-mails	77
7.2 Organisateur du Projecteur avec SNMP	79
7.3 Prévision d'évènements	80
7.4 Contrôle des commandes via le réseau	83
8. Dépannage	85

1. Connexion au réseau

1.1 Conditions requises au système

1.1.1 Préparation de l'équipement requis

Le matériel suivant est requis pour connecter le projecteur à votre ordinateur via le réseau.

- ✓ **Projecteur**
- ✓ **Câble LAN** (pour connecter le projecteur à un réseau): CAT-5 ou plus
- ✓ **Ordinateur** (1 au minimum): équipé des fonctions réseau (100Base-TX or 10Base-T)

1.1.2 Configuration matérielle et logicielle requise pour le PC

Le logiciel "LiveViewer" doit être installé sur tous les PC pour que le projecteur puisse être connecté par le biais d'un réseau. Pour que "LiveViewer" fonctionne correctement, votre PC doit disposer de la configuration suivante :

- ✓ **Système d'exploitation:** l'un de ceux cités ci-dessous.
Windows® XP Home Edition /Professional Edition (version 32 bits uniquement)
Windows Vista® Home Basic /Home Premium /Business /Ultimate /Enterprise (version 32 bits uniquement)
Windows® 7 Starter /Home Basic /Home Premium /Business /Ultimate /Enterprise (version 32 bits uniquement)
- ✓ **Processeur:** Pentium 4 (au moins 2,8 GHz)
- ✓ **Carte graphique:** 16 bits, carte graphique étendue ou supérieure
- * Lors de l'utilisation de "LiveViewer", il est préférable de choisir une résolution de 1024 x 768 pour l'écran de votre PC.
- ✓ **Mémoire:** au moins 512 Mo
- ✓ **Espace disque dur disponible:** au moins 100 Mo
- ✓ **Navigateur:** Internet Explorer® 6.0 ou supérieur
- ✓ **Lecteur CD-ROM**

REMARQUE • Le contrôle de communication réseau est désactivé quand le projecteur est en mode Attente si la rubrique MODE ÉCONOMIE ÉNERGIE est à ACTIVER. Établir la connexion entre le projecteur et le réseau après avoir réglé la rubrique MODE ÉCONOMIE ÉNERGIE à DÉSACTIVÉ. ( **Menu INSTALLAT° dans le Manuel d'utilisation**)

- La version la plus récente de "LiveViewer" et toutes les informations relatives à ce produit sont disponibles sur notre site Web. ( 7)
- Selon ses spécifications, votre ordinateur peut ralentir en raison de l'utilisation extensive du processeur lorsque "LiveViewer" est utilisé.
- "LiveViewer" ne fonctionne pas sous Windows Vista® qui n'a pas été mis à jour avec le Service Pack 1 ou supérieur. Installez le dernier Service Pack sur votre Windows Vista®.

1.1 Conditions requises au système (suite)

REMARQUE • En consultant le manuel de votre ordinateur ou Windows, sélectionnez la résolution d'écran suivante ou une plus petite pour l'ordinateur.

IN5122: 1024 x 768 (XGA)

IN5124: 1280 x 800 (WXGA)

- Lorsqu'une résolution plus grande que la résolution spécifiée est sélectionnée, le projecteur la convertira pour afficher dans la résolution spécifiée, ce qui risque d'accélérer la vitesse d'affichage. Si votre ordinateur ne prend pas en charge la résolution d'affichage spécifiée ci-dessus, la plus grande résolution prise en charge par l'ordinateur parmi les résolutions plus petites que celle spécifiée sera sélectionnée.
- Il se peut que les images ne soient pas transmises, ce qui est causé par le système d'exploitation ou le logiciel de commande de l'adaptateur réseau installé sur votre PC. Il est fortement recommandé de les mettre à jour.
- Si un logiciel d'application ayant une fonction Pare-feu est installé sur votre PC, désactivez la fonction pare-feu en suivant les indications du guide utilisateur.

1.2 Installation de "LiveViewer"

1.2.1 Installation de "LiveViewer"

Le logiciel "LiveViewer" doit être installé sur tous les PC pour que le projecteur puisse être connecté par le biais d'un réseau.

Vous devez vous connecter en tant qu'administrateur pour installer le logiciel.

- 1) Allumer votre PC.
- 2) Fermer toutes les applications.
- 3) Téléchargez et installez "LiveViewer" de www.infocus.com/support.

REMARQUE • Après la séquence 3), la boîte de dialogue du Contrôle de compte d'utilisateur va apparaître (si vous utilisez Windows Vista ou Windows® 7). Pressez le bouton **[Autoriser]** pour continuer l'installation.

- 4) Après un certain temps, la boîte de dialogue Choose Setup Language apparaîtra comme indiqué à droite. Sélectionnez ce que vous voulez utiliser dans la liste et cliquez sur **[OK]**.

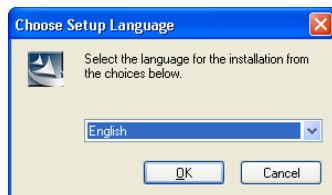

Si le logiciel a déjà installé, une désinstallation s'effectuera. Cliquez sur **[Cancel]**. La désinstallation sera annulée. Si vous avez désinstallé le logiciel par mégarde, veuillez le réinstaller depuis la première étape.

- 5) Après un certain temps, la boîte de dialogue Welcome apparaîtra comme indiqué à droite. Cliquez sur **[Next]**.

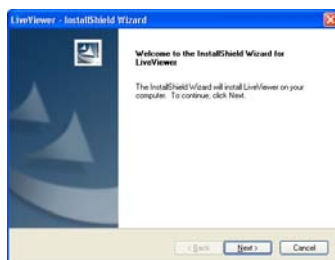

1.2 Installation de “LiveViewer” (suite)

- 6) La convention des droits d'utilisation apparaît. Si vous acceptez les termes de la licence, choisissez “I accept the terms of the license agreement” et pressez la touche **[Next]**.
- 7) La boîte de dialogue de choix de destination apparaît. Cliquez sur **[Next]**.

REMARQUE • Le dossier C:\Program Files\Projector Tools\LiveViewer sera créé et le programme sera installé dans ce dossier. Si vous souhaitez l'installer dans un dossier différent, cliquez sur **[Browse]** et sélectionnez un autre dossier.

- 8) Confirmez le nom du dossier programme. Si “Projector Tools” est d'accord, cliquez sur **[Next]** pour continuer. Dans le cas contraire, entrez le nom de dossier désiré puis cliquez sur **[Next]**.
- 9) **Windows® XP**: La boîte de dialogue d'installation de matériel apparaît. Cliquez sur “Continuer quoi qu'il arrive”.

Windows® Vista/7: La fenêtre de dialogue Sécurité de Windows va apparaître. Cliquez sur **[Installer ce pilote quand même]** et continuez l'installation.

- 10) Après un instant, l'installation se finira et la boîte de dialogue “Installation Terminée” apparaîtra comme à droite. Cliquez sur **[Finish]**. Ceci termine l'installation du logiciel. Votre PC redémarrera automatiquement après cela.
- (1) Pour confirmer que le logiciel a correctement été installé, cliquez sur **[démarrer]** dans la barre d'outil, sélectionnez “Programmes” puis sélectionnez le dossier “Projector Tools”.
 - (2) “LiveViewer” apparaîtra dans le dossier si l'installation a été réussie.

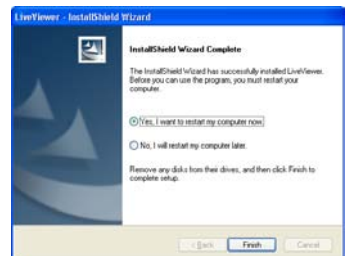
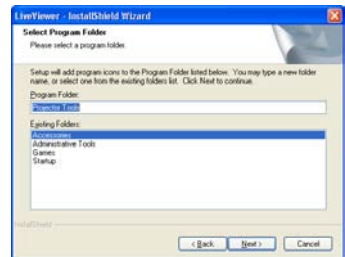
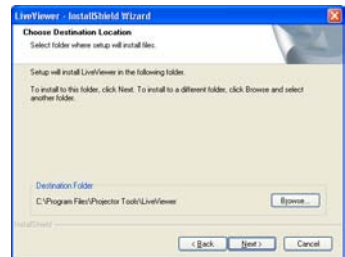
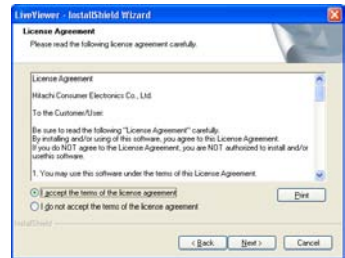

1.2.2 Mise à jour du logiciel “LiveViewer”

Veillez vérifier et récupérer la dernière version sur le site internet d'InFocus.
<http://www.infocus.com/support>

Certaines fonctions expliquées dans ce manuel nécessitent la version 4.xx de “LiveViewer”. (Dans les informations de version, les xx sont remplacés par un chiffre compris entre 00 et 99).

1.3 Processus de connexion au réseau

Avant de connecter votre PC et le projecteur par le biais d'un réseau, veillez à bien sélectionner le port **LAN** comme source d'entrée sur le projecteur (voir [📖 Opération dans le Manuel d'utilisation](#)). Aucune connexion ne pourra sinon être établie.

1.3.1 Présentation du processus

Vous trouverez ci-dessous une description du processus de connexion du PC au projecteur via un réseau.

“LiveViewer” permet d'omettre certaines étapes ci-dessous, ce qui facilite et accélère la connexion au réseau.

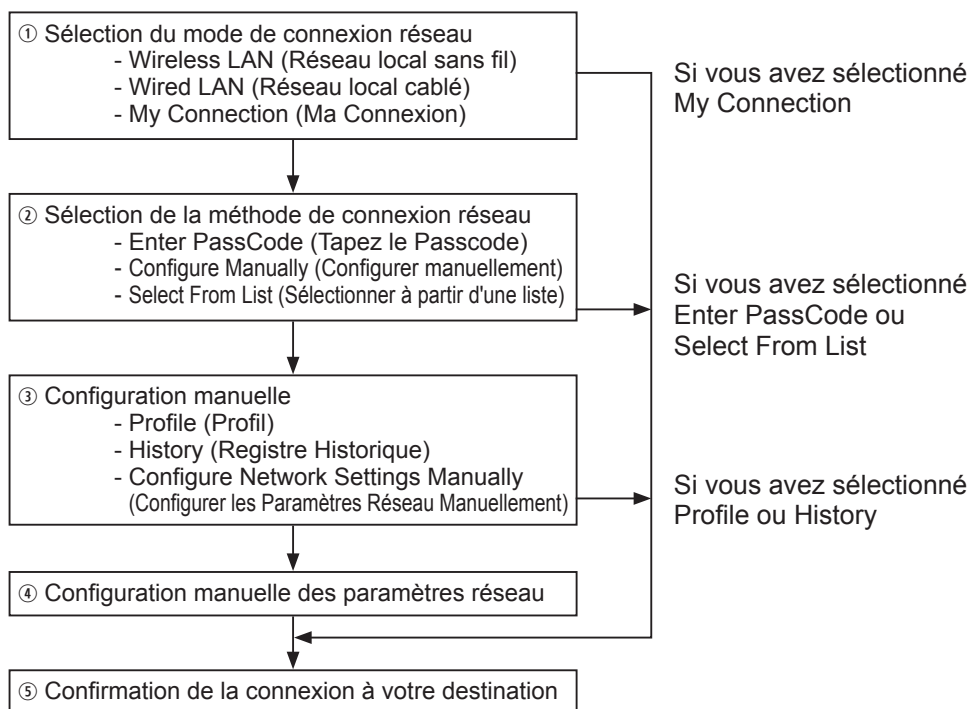

REMARQUE • Le réseau local sans fil peut uniquement être sélectionné en présence d'un point d'accès entre votre PC et le projecteur permettant la conversion du réseau local sans fil en réseau local câblé.

- Jusqu'à 30 ordinateurs peuvent être branchés simultanément au projecteur via un réseau.

1.3 Processus de connexion au réseau (suite)

1.3.2 Démarrer "LiveViewer"

Démarrer "LiveViewer" depuis votre PC en choisissant l'une des options suivantes.

- Double-cliquez sur l'icône "LiveViewer" située sur le bureau de votre PC.
- Sélectionnez "démarrer" → "Programmes" → "Projector Tools" → "LiveViewer" dans le menu Windows.
- Après la séquence, la boîte de dialogue du Contrôle de compte d'utilisateur va apparaître (si vous utilisez Windows Vista ou Windows® 7). Pressez le bouton **[Autoriser]** pour continuer l'installation.

Puis, rendez-vous à la section **1.4 Sélection du mode de connexion réseau.**

 10

1.4 Sélection du mode de connexion réseau

Après avoir démarré "LiveViewer", l'écran "Select the Network Connection ..." (Sélectionnez la connexion réseau...) apparaît. Sélectionnez la connexion réseau que vous souhaitez utiliser. Il y a 3 options dans le menu.

- Wireless LAN (Réseau local sans fil)
- Wired LAN (Réseau local câblé)
- My Connection (Ma Connexion)

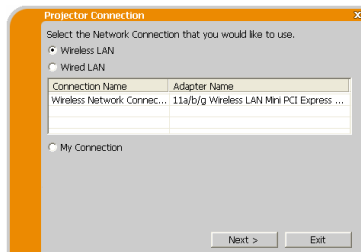

Si vous avez sélectionné le réseau local câblé ou sans fil, passez à la rubrique **1.4.1**

Sélectionnez soit réseau local câblé soit sans fil. ([📖 ci-dessous](#))

Si vous avez sélectionné Ma Connexion, passez à la rubrique **1.4.2 Sélectionner Ma Connexion.** ([📖 12](#))

REMARQUE

- Sélectionnez le réseau local sans fil uniquement lorsque vous raccordez le PC et le point d'accès via un réseau sans fil et raccordez le point d'accès et le projecteur via un réseau câblé car ce projecteur ne dispose d'aucune fonction de réseau local sans fil.

1.4.1 Sélectionnez soit réseau local câblé soit sans fil

Si vous sélectionnez le réseau local sans fil ou câblé, une liste d'adaptateurs réseau présent dans votre PC s'affichera dans le menu.

Sélectionnez ce que vous voulez utiliser dans la liste et cliquez sur **[Next]**.

Puis, rendez-vous à la section **1.5 Sélection de la méthode de connexion réseau.** ([📖 14](#))

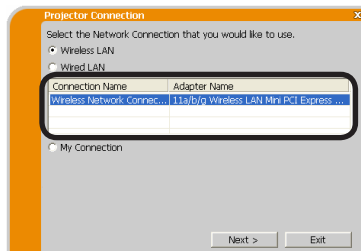

REMARQUE • Si vous sélectionnez le réseau local sans fil (LAN), les adaptateurs de réseau local sans fil (LAN) sont affichés dans la liste.

- Si le réseau local câblé (LAN) est sélectionné, les adaptateurs de réseau local câblé (LAN) sont affichés.

[Dépannage]

- Are you sure that you want to turn on the network adaptor? (Êtes-vous sûr de vouloir allumer l'adaptateur réseau?)

L'écran s'affiche alors que le l'adaptateur réseau sélectionné est invalide.

- Pour l'activer, cliquez sur **[Yes]** et rendez-vous à la section **1.5.** ([📖 14](#))
- Pour ne pas l'activer, cliquez sur **[No]**, vous retournerez alors à l'écran précédent, où vous devez choisir un autre adaptateur réseau.

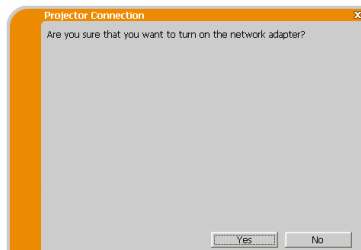

1.4 Sélection du mode de connexion réseau (suite)

- A network connection was not established (La connexion réseau n'a pas été établie).

L'écran s'affiche alors que le projecteur n'est pas connecté à votre PC par un câble réseau local (LAN) quand le réseau local cablé (LAN) est sélectionné.

Assurez vous que le projecteur est connecté par un câble réseau local à votre PC.

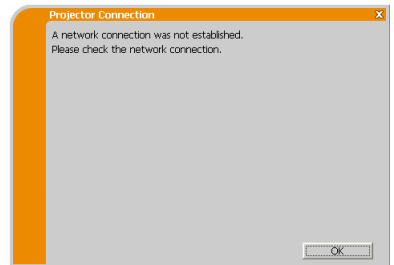

Cliquez sur **[OK]**, vous retournerez alors à l'écran précédent, où vous devez choisir un mode de connexion au réseau.

1.4 Sélection du mode de connexion réseau (suite)

1.4.2 Sélectionner Ma Connexion

Sélectionnez **[My Connection]** (Ma Connexion) et cliquez sur **[Connect]**.

Si vous sélectionnez Ma Connexion, le PC sera connecté au projecteur via le réseau, et utilisera les données profil qui sont affectées par défaut à Ma Connexion. (📖 35)
Quand vous sélectionnez Ma Connexion, le PC établit immédiatement la connexion avec le projecteur.

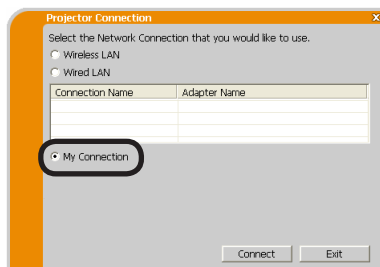

Rendez-vous à la rubrique **1.8 Confirmation de la connexion à votre destination**. (📖 30)

REMARQUE • Si le DHCP est activé sur le projecteur, la connexion réseau entre ce dernier et le PC risque de ne pas s'établir, étant donné que l'adresse IP pourrait changer. Si vous souhaitez utiliser Ma Connexion, désactivez le DHCP sur le projecteur.

- Si aucune donnée profil n'a été assignée à Ma Connexion, il est alors impossible d'utiliser cette dernière.

[Dépannage]

■ A network connection could not be established (La connexion réseau n'a pas pu être établie).

Windows a empêché les changements de configuration réseau.

Vous pouvez ouvrir une session Windows en tant qu'utilisateur.

Cliquez sur **[OK]** pour retourner à l'écran où vous pouvez sélectionner un mode de connexion réseau. (📖 10)



Consultez votre administrateur réseau et rouvrez une session en tant qu'administrateur. Après cela, veuillez reprendre à la rubrique **1.3.2 Démarrer "LiveViewer"**. (📖 9)

1.4 Sélection du mode de connexion réseau (suite)

- Are you sure you want to connect the selected projector? (Etes-vous sûr de vouloir connecter le projecteur sélectionné?)

Ce message s'affiche quand l'adaptateur sans fil que vous avez sélectionné est déjà utilisé pour une autre connexion réseau.

- Pour vous connecter, cliquez sur **[Yes]**. Rendez-vous à la rubrique **1.8 Confirmation de la connexion à votre destination.** (📖 30)
- Pour ne pas se connecter, cliquez sur **[No]** pour retourner à l'écran où vous pouvez sélectionner un mode de connexion réseau. (📖 10)

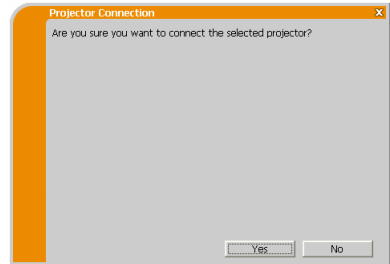

1.5 Sélection de la méthode de connexion réseau

Il y a quelques options pour se connecter au réseau.

- Enter PassCode (Tapez le Passcode)
- Configure Manually (Configurer manuellement)
- Select From List (Sélectionner à partir d'une liste)

Sélectionnez l'une d'entre elles qui satisfait vos exigences.

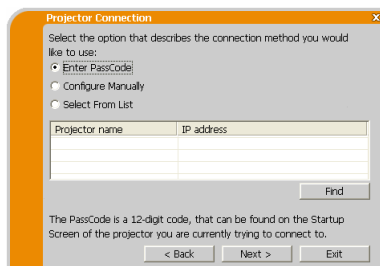

Enter PassCode (Tapez le Passcode)

Si vous souhaitez utiliser le Passcode pour la connexion réseau, sélectionnez **[Enter PassCode]** et cliquez sur **[Next]**.

Le Passcode est donné par le projecteur sur l'écran. Vous n'avez qu'à rentrer le Passcode dans "LiveViewer" pour vous connecter au réseau.

Rendez-vous à la rubrique **1.5.1 Connexion au Passcode**. (📖 15)

Configure Manually (Configuration Manuelle)

Sélectionnez **[Configure Manually]** et cliquez sur **[Next]**.

Puis, rendez-vous à la section **1.6 Configuration manuelle**. (📖 23)

Select From List (Sélectionner à partir d'une liste)

Avant de choisir cet élément, votre PC et les projecteurs doivent être connectés au même réseau.

Si la connexion est déjà établie, sélectionnez **[Select From List]**.

A partir de la liste de projecteurs connectés au réseau, sélectionnez vers quel projecteur vous voulez envoyer vos images. Rendez-vous à la rubrique

1.8 Confirmation de la connexion à votre destination. (📖 30)

1.5 Sélection de la méthode de connexion réseau (suite)

1.5.1 Connexion au Passcode

Le système de Passcode unique permet de vous connecter simplement et rapidement au réseau.

Le Passcode est un code qui transcrit les paramètres réseau au projecteur. Si vous rentrez le code dans "LiveViewer", les Réglages réseau du projecteur et du PC peuvent concorder et la connexion sera établie immédiatement.

Cette section a pour but d'expliquer comment utiliser Passcode.

(1) Obtenir le Passcode

Le Passcode est un code de 12 chiffres composé de caractères alphanumériques ("1-9" et "A-Z").

Exemple: PASSCODE 1234-5678-9ABC

Le Passcode est donné sur le projecteur lorsque le port **LAN** est sélectionné comme source d'entrée.

REMARQUE • Le système de Passcode ne fonctionne pas dans les conditions mentionnées ci-dessous. Si c'est le cas, établissez la connexion manuellement.

1) Un masque sous-réseau n'est pas de classe A, B ou C.

Le système de Passcode n'accepte que les classes A, B et C.

Class A:(255.0.0.0), ClassB:(255.255.0.0), Class C:(255.255.255.0)

Il existe deux méthodes pour obtenir le Passcode par le projecteur.

Méthode 1

1) Allumez le projecteur, et assurez-vous que l'image s'affiche à l'écran.

2) Appuyer sur la touche **COMPUTER** de la télécommande ou sur la touche **INPUT** du projecteur, pour sélectionner le LAN comme port d'entrée.

En l'absence de signal sur le port **LAN**, vous trouverez le Passcode à l'écran.

1.5 Sélection de la méthode de connexion réseau (suite)

Méthode 2

- 1) Allumez le projecteur, et assurez-vous que l'image s'affiche à l'écran.
- 2) Appuyer sur la touche **MENU** de la télécommande ou bien les touches ▲/▼ du projecteur pour afficher le menu à l'écran.
- 3) Utiliser le curseur ▲/▼ pour sélectionner "Vers MENU DÉTAILLÉ..." et utiliser le curseur ► pour sélectionner une rubrique.
- 4) Utiliser le curseur ▲/▼ pour sélectionner RÉSEAU et utiliser le curseur ► pour sélectionner une rubrique.
- 5) Utiliser le curseur ▲/▼ pour sélectionner le menu INFOS et utiliser le curseur ► pour afficher INFOS.
- 6) Le Passcode apparaît dans la fenêtre INFOS.

REMARQUE • Optez pour la méthode 2 lorsque vous projetez l'image de votre ordinateur en utilisant le logiciel "LiveViewer" ou lorsque le port **LAN** n'est pas sélectionné comme source d'entrée.

- S'il n'y a pas de communication entre le projecteur et le PC dans les 5 minutes, le Passcode sera changé.

1.5 Sélection de la méthode de connexion réseau (suite)

(2) Tapez le Passcode

Si vous sélectionnez **[Enter PassCode]** à la rubrique **1.5**, l'écran "Please enter the PassCode" s'affiche. Veuillez entrer le Passcode par groupe de 4 caractères dans les 3 cases (12 caractères au total).

Exemple de Passcode: 1234 - 5678 - 9ABC

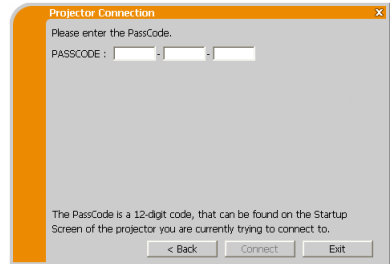

Après avoir rentré le Passcode, cliquez sur **[Connect]** pour débuter la connexion avec le projecteur.

Rendez-vous à la rubrique **1.8 Confirmation de la connexion à votre destination**. (📖 30)

Si vous cliquez sur **[Back]**, vous retournez à l'écran de la rubrique **1.5 Sélection de la méthode de connexion réseau**. (📖 14)

REMARQUE • Lorsque vous utilisez le Passcode, la casse des lettres n'est pas prise en compte.

- Si vous utilisez un masque de sous-réseau autre que de classe A, B ou C, vous devrez établir manuellement la connexion.

Si l'écran de configuration manuelle s'affiche, veuillez vous rendre à la rubrique **1.5.1 (3)**. (📖 21)

[Dépannage]

■ Incorrect PassCode (Passcode non valable)

Un Passcode non valable a été entré.

Cliquez sur **[Back]** pour retourner à l'écran "Please enter the PassCode".

Vérifiez le Passcode sur l'écran du projecteur (📖 15) et rentrez de nouveau le code.

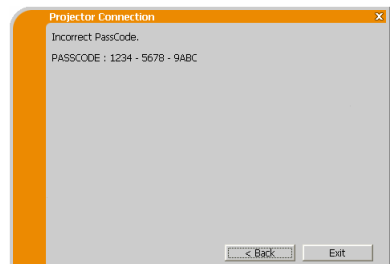



1.5 Sélection de la méthode de connexion réseau (suite)

- A network connection could not be established (La connexion réseau n'a pas pu être établie).

Windows a empêché les changements de configuration réseau.

Vous pouvez ouvrir une session Windows en tant qu'utilisateur.

Cliquez sur **[OK]**, le menu principal de "LiveViewer" s'affichera alors, même si le réseau n'est pas établi. Cliquez sur  dans le menu principal et rendez-vous à la rubrique **1.5 Sélection de la méthode de connexion réseau**. ( 14)

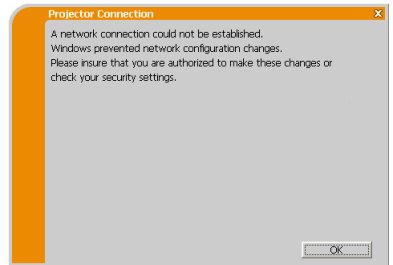

Consultez l'administrateur réseau. Ouvrez une session Windows en tant qu'administrateur. Après cela, veuillez reprendre à la rubrique **1.3.2 Démarrer "LiveViewer"**. ( 9)

- Si vous devez ajouter une configuration réseau sur votre ordinateur pour vous connecter au projecteur.

Cette boîte de dialogue s'affiche lorsque vous devez ajouter une configuration réseau sur votre ordinateur pour vous connecter au projecteur.

Confirmez auprès de votre administrateur réseau si la configuration réseau affichée sur la boîte de dialogue est correcte, puis cliquez sur **[Yes]**.

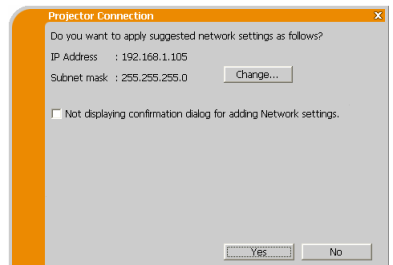

Cliquez sur **[No]**, le menu principal de "LiveViewer" s'affichera alors, même si le réseau n'est pas établi. Cliquez sur  dans le menu principal et rendez-vous à la rubrique **1.5 Sélection de la méthode de connexion réseau**. ( 14)

1.5 Sélection de la méthode de connexion réseau (suite)

Si vous cochez la case « Not displaying confirmation dialog for adding Network settings », le projecteur mémorise la configuration actuelle et cette boîte de dialogue ne s'affiche plus.

Pour afficher à nouveau cette boîte de dialogue, cliquez sur l'icône Option  dans le menu principal de "LiveViewer" et décochez la case « Not displaying confirmation dialog for adding Network settings ».

Si vous souhaitez changer de configuration réseau à ajouter, cliquez sur **[Change]**. Une boîte de dialogue pour changer de configuration réseau telle qu'illustrée à droite apparaît.

Tapez l'adresse IP et le masque de sous-réseau, puis cliquez sur **[OK]**. La procédure pour se connecter au projecteur démarre. Rendez-vous à la section **1.8 Confirmation de la connexion à votre destination**. (📖 30)

Si vous cliquez sur **[Cancel]**, vous reviendrez à la boîte de dialogue pour ajouter une configuration réseau.

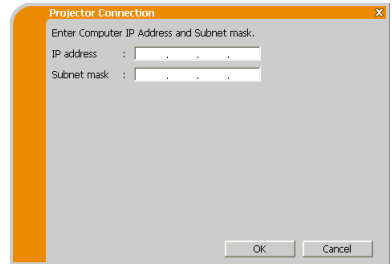

Si l'adresse IP saisie et l'adresse IP du projecteur sont les mêmes, une boîte de dialogue d'avertissement telle qu'illustrée à droite apparaît.

Cliquez sur **[OK]**, puis tapez une adresse IP différente de celle du projecteur dans la boîte de dialogue pour changer de configuration réseau.

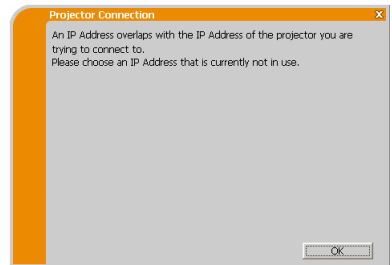

Si la connexion n'est pas disponible avec la configuration réseau saisie, une boîte de dialogue d'avertissement telle qu'illustrée à droite apparaît.

Cliquez sur **[OK]** pour revenir à la boîte de dialogue pour changer de configuration réseau, puis saisissez une configuration adéquate.

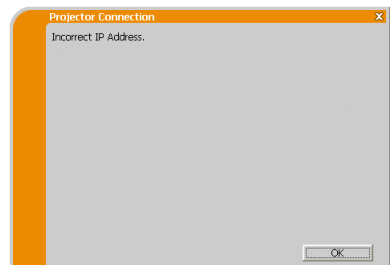

REMARQUE • Si une configuration réseau pour se connecter au projecteur a été ajoutée sur l'ordinateur, la configuration réseau ajoutée est effacée une fois que l'application logicielle est fermée.

1.5 Sélection de la méthode de connexion réseau (suite)

- Are you sure you want to connect the selected projector? (Etes-vous sûr de vouloir connecter le projecteur sélectionné?)

Ce message s'affiche quand l'adaptateur sans fil que vous avez sélectionné est déjà utilisé pour une autre connexion réseau.

- Pour vous connecter, cliquez sur **[Yes]**. Rendez-vous à la rubrique **1.8 Confirmation de la connexion à votre destination.** (📖 30)
- Pour ne pas se connecter, cliquez sur **[No]**, le menu principal de "LiveViewer" s'affichera alors, même si le réseau n'est pas établi. Cliquez sur  dans le menu principal pour revenir à la rubrique précédente **1.5 Sélection de la méthode de connexion réseau.** (📖 14)

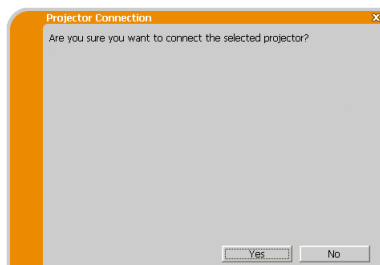

1.5 Sélection de la méthode de connexion réseau (suite)

(3) Configurer manuellement

Une fois le Passcode saisi (📖 17), vous devez rentrer manuellement la configuration réseau manuellement si vous utilisez un masque de sous-réseau autre que de classe A, B ou C. (📖 15)

Si vous utilisez un réseau local câblé (LAN), allez à (📖 22).

Réseau local sans fil (LAN)

Le projecteur doit être connecté à un point d'accès par un câble LAN.

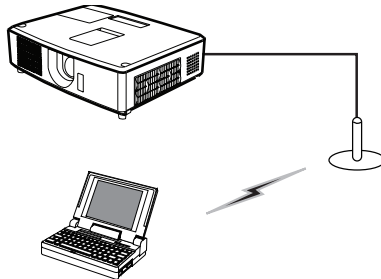

1) Paramétrer le point d'accès. *1

Entrez l'information suivante.

SSID : WirelessAccessPoint (exemple)

Encryption (Cryptage): WEP64bit (exemple)

Encryption key (Clé de cryptage) *2:
***** (exemple)

2) Les réglages sur le projecteur. *3

Entrez l'information suivante.

Subnet mask (Masque sous-réseau) *4:
255.255.255.128 (exemple)

3) Cliquez sur [**Connect**].

4) La connexion sans fil va être établie.

Rendez-vous à la rubrique **1.8 Confirmation de la connexion à votre destination.** (📖 30)

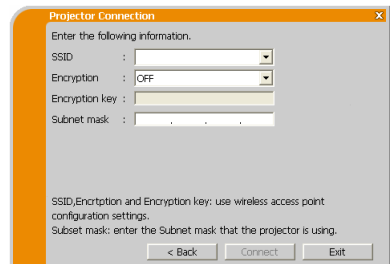

*1 Contactez l'administrateur réseau pour connaître les paramètres du point d'accès.

*2 Si vous utilisez un cryptage, vous devez le paramétrer. Contactez l'administrateur réseau pour vérifier la clé de cryptage entrée dans le projecteur.

La clé de cryptage est toujours affichée comme ceci "*****".

*3 Pour trouver les paramètres réseau dans le projecteur, référez-vous à la REMARQUE. (📖 22)

*4 Si vous utilisez un masque sous-réseau qui exclue les classes A/AB/C, veuillez le paramétrer.

1.5 Sélection de la méthode de connexion réseau (suite)

Réseau local câblé

- 1) Entrez l'information suivante dans le projecteur.
Subnet mask (Masque sous-réseau) *1:
255.255.255.128 (exemple)
- 2) Cliquez sur **[Connect]**.
- 3) La connexion réseau va être établie
Rendez-vous à la rubrique **1.8 Confirmation de la connexion à votre destination.** (📖 30)

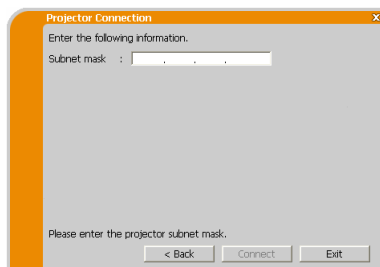

*1 Si vous utilisez un masque de sous-réseau autre que de classe A, B ou C, cet écran apparaît.

REMARQUE • Si vous avez besoin de connaître les informations sur les paramètres réseau sur le projecteur, suivez la procédure suivante:

- 1) Allumez le projecteur, et assurez-vous que l'image s'affiche à l'écran.
- 2) Appuyer sur la touche **MENU** de la télécommande ou bien les touches ▲/▼ du projecteur pour afficher le menu à l'écran.
- 3) Utiliser le curseur ▲/▼ pour sélectionner "VERS MENU DÉTAILLÉ..." et utiliser le curseur ► pour sélectionner une rubrique.
- 4) Utiliser le curseur ▲/▼ pour sélectionner le RÉSEAU et utiliser le curseur ► pour sélectionner une rubrique.
- 5) Utiliser le curseur ▲/▼ pour sélectionner INFOS et appuyer sur la touche ►.
- 6) Les paramètres seront affichés dans la fenêtre RÉSEAU_INFOS.

1.6 Configuration manuelle

Il y a trois options pour la configuration manuelle.

- Profile (Profil) (📖 ci-dessous)
- History (Registre Historique) (📖 24)
- Configure Network Settings Manually (Configurer les Paramètres Réseau Manuellement) (📖 25)

Si vous avez sélectionné « Configure Network Settings Manually », passez à la rubrique **1.7 Configuration manuelle des paramètres réseau.** (📖 25)

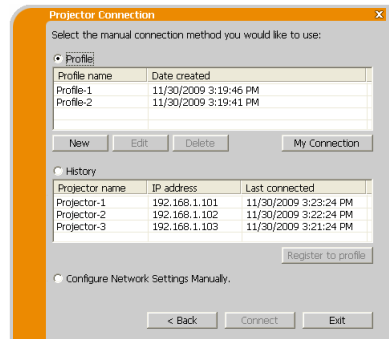

1.6.1 Connexion du Profil

Sélectionner des données profil connecte le réseau au projecteur.

Auparavant, il est nécessaire de stocker les données profil. (📖 33)

- 1) Sélectionnez [**Profile**].
- 2) Choisissez des données profil dans la fenêtre.
- 3) Cliquez sur [**Connect**].
- 4) La connexion réseau va être établie.
Rendez-vous à la rubrique **1.8 Confirmation de la connexion à votre destination.** (📖 30)

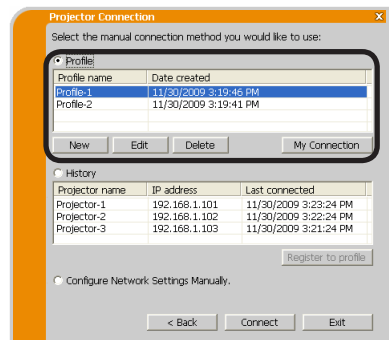

REMARQUE • Pour vérifier les paramètres dans des données profil, veuillez suivre les étapes suivantes.

- 1) Choisissez les données profil que vous souhaitez vérifier.
- 2) Placez le curseur de la souris sur les données profil et faites un clic droit pour afficher un menu instantané.
- 3) Sélectionnez "Propriétés" dans le menu instantané et faites un clic gauche.
- 4) Les informations sur les paramètres de données profil s'affichent.
 - Si le DHCP est activé sur le projecteur, la connexion réseau entre ce dernier et le PC risque de ne pas s'établir, étant donné que l'adresse IP pourrait changer. Si vous souhaitez utiliser la connexion Profil, désactivez le DHCP sur le projecteur.

1.6 Configuration manuelle (suite)

1.6.2 Connexion à partir du registre Historique

“LiveViewer” peut mémoriser les paramètres réseau lorsqu’il se connecte au projecteur en utilisant le registre historique. Après cela, la sélection d’une donnée historique pourra vous permettre de connecter rapidement le projecteur au réseau.

- 1) Sélectionnez **[History]**.
- 2) Choisissez une donnée historique répertorié dans la fenêtre.
- 3) Cliquez sur **[Connect]**.
- 4) La connexion réseau va être établie
Rendez-vous à la rubrique **1.8 Confirmation de la connexion à votre destination.** (📖 30)

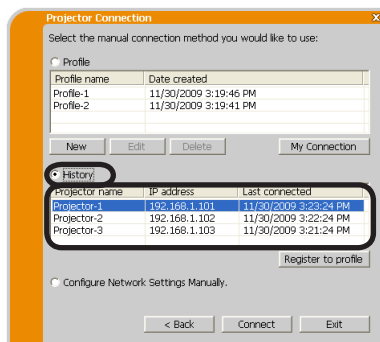

Si vous souhaitez copier un historique vers une donnée profil, sélectionnez un des historiques et cliquez sur **[Register to profile]** (Enregistrer dans le profil). Les données profil ne peuvent pas être effacées automatiquement.

REMARQUE • Le nombre de données historiques gardé en mémoire est de 10 pour chaque adaptateur réseau. Lorsque le 11e est stocké, le plus ancien des 10 historiques sera écrasé.

- Les informations de date et l'heure dans chaque historique sont renouvelées lorsque le réseau se connecte en utilisant le registre historique.
- Si le DHCP est activé sur le projecteur, la connexion réseau entre ce dernier et le PC risque de ne pas s'établir, étant donné que l'adresse IP pourrait changer.
- Même si vous utilisez la connexion Profil, elle sera mémorisée en tant que donnée historique.

1.7 Configuration manuelle des paramètres réseau

Tous les paramètres pour la connexion au réseau entre le projecteur et le PC sont entrés manuellement.

Sélectionnez [**Configure Network Settings Manually**] (Configurer les Paramètres du Réseau Manuellement).

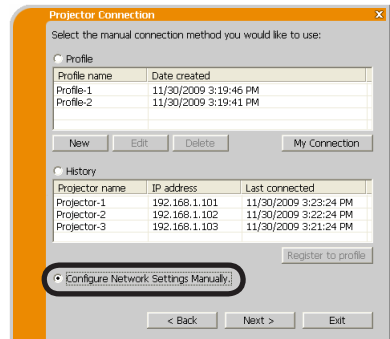

Les informations à entrer manuellement sont différentes, en fonction de la façon dont vous voulez connecter le projecteur et le PC.

Réseau local sans fil (LAN)

Le projecteur doit être connecté à un point d'accès par un câble LAN. Passez à (📖26).

Réseau local câblé

Si vous utilisez un réseau local câblé (LAN), allez à (📖27).

1.7 Configuration manuelle des paramètres réseau (suite)

Réseau local sans fil (LAN)

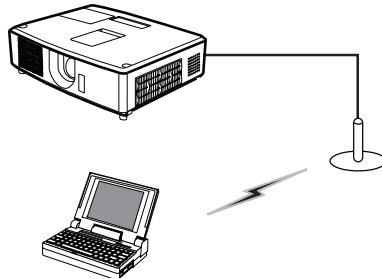

1) Paramétrer le point d'accès *1

Entrez l'information suivante.

SSID : WirelessAccessPoint (exemple)

Encryption (Cryptage): WEP64bit (exemple)

Encryption key (Clé de cryptage) *2:
***** (exemple)

Mode: INFRASTRUCTURE

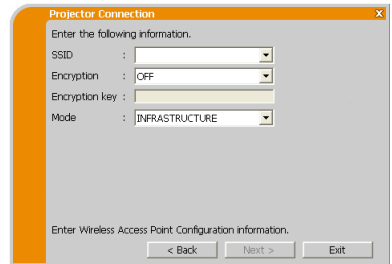

2) Cliquez sur **[Next]**.

3) Entrez l'information suivante qui est paramétrée dans le projecteur. *3

IP address (Adresse IP) :

192.168.1.10 (exemple)

Subnet mask (Masque sous-réseau) :

255.255.255.0 (exemple)

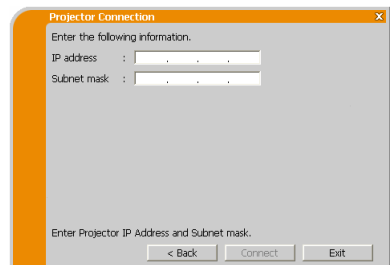

4) Cliquez sur **[Connect]**.

5) La connexion sans fil va être établie.

Rendez-vous à la rubrique **1.8 Confirmation de la connexion à votre destination.**

(📖 30)

*1 Contactez l'administrateur réseau pour connaître les paramètres du point d'accès.

*2 Si vous utilisez un cryptage, vous devez le paramétrer. Contactez l'administrateur réseau pour vérifier la clé de cryptage entrée dans le projecteur.

La clé de cryptage est toujours affichée comme ceci "*****".

*3 Pour trouver les paramètres réseau dans le projecteur, référez-vous à la REMARQUE. (📖 22)

1.7 Configuration manuelle des paramètres réseau (suite)

Réseau local câblé

1) Entrez l'information suivante dans le projecteur. *1

IP address (Adresse IP) :
192.168.1.10 (exemple)
Subnet mask (Masque sous-réseau) :
255.255.255.0 (exemple)

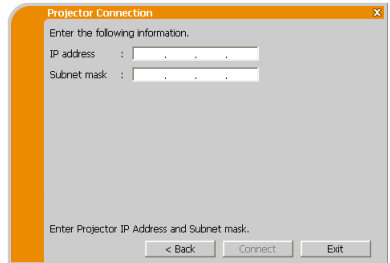

2) Cliquez sur [**Connect**].

3) La connexion réseau va être établie
Rendez-vous à la rubrique **1.8 Confirmation de la connexion à votre destination**. (📖30)

*1 Pour trouver les paramètres réseau dans le projecteur, référez-vous à la REMARQUE. (📖22)

[Dépannage]

■ A network connection could not be established (La connexion réseau n'a pas pu être établie).

Windows a empêché les changements de configuration réseau.

Vous pouvez ouvrir une session Windows en tant qu'utilisateur.

Cliquez sur [**OK**], le menu principal de "LiveViewer" s'affichera alors, même si le réseau n'est pas établi. Cliquez sur  dans le menu principal et rendez-vous à la rubrique **1.5 Sélection de la méthode de connexion réseau**. (📖14)

Consultez l'administrateur réseau. Ouvrez une session Windows en tant qu'administrateur. Après cela, veuillez reprendre à la rubrique **1.3.2 Démarrer "LiveViewer"**. (📖9)

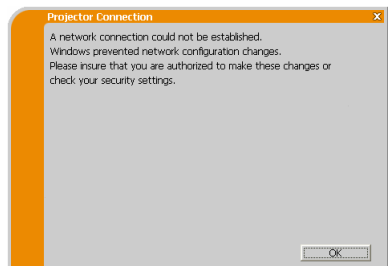



1.7 Configuration manuelle des paramètres réseau (suite)

- Si vous devez ajouter une configuration réseau sur votre ordinateur pour vous connecter au projecteur.

Cette boîte de dialogue s'affiche lorsque vous devez ajouter une configuration réseau sur votre ordinateur pour vous connecter au projecteur.

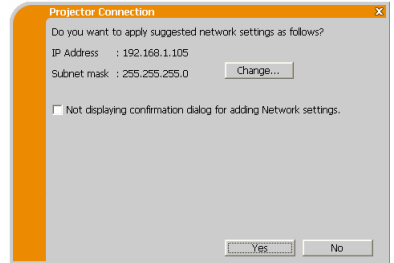
Confirmez auprès de votre administrateur réseau si la configuration réseau affichée sur la boîte de dialogue est correcte, puis cliquez sur **[Yes]**.



Cliquez sur **[No]**, le menu principal de "LiveViewer" s'affichera alors, même si le réseau n'est pas établi. Cliquez sur  dans le menu principal et rendez-vous à la rubrique **1.5 Sélection de la méthode de connexion réseau.** ( 14)

Si vous cochez la case « Not displaying confirmation dialog for adding Network settings », le projecteur mémorise la configuration actuelle et cette boîte de dialogue ne s'affiche plus.

Pour afficher à nouveau cette boîte de dialogue, cliquez sur l'icône Option  dans le menu principal de LiveViewer et décochez la case « Not displaying confirmation dialog for adding Network settings ».

Si vous souhaitez changer de configuration réseau à ajouter, cliquez sur **[Change]**.

Une boîte de dialogue pour changer de configuration réseau telle qu'illustrée à droite apparaît.

Tapez l'adresse IP et le masque de sous-réseau, puis cliquez sur **[OK]**. La procédure pour se connecter au projecteur démarre.

Rendez-vous à la section **1.8 Confirmation de la connexion à votre destination.** ( 30)

Si vous cliquez sur **[Cancel]**, vous reviendrez à la boîte de dialogue pour ajouter une configuration réseau.

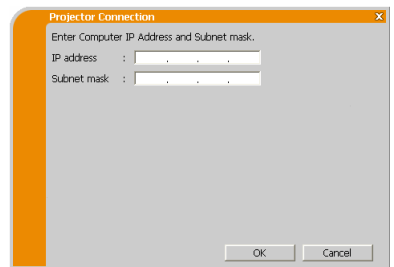

1.7 Configuration manuelle des paramètres réseau (suite)

Si l'adresse IP saisie et l'adresse IP du projecteur sont les mêmes, une boîte de dialogue d'avertissement telle qu'illustrée à droite apparaît.

Cliquez sur **[OK]**, puis tapez une adresse IP différente de celle du projecteur dans la boîte de dialogue pour changer de configuration réseau.

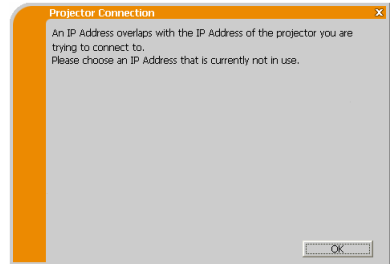

Si la connexion n'est pas disponible avec la configuration réseau saisie, une boîte de dialogue d'avertissement telle qu'illustrée à droite apparaît.

Cliquez sur **[OK]** pour revenir à la boîte de dialogue pour changer de configuration réseau, puis saisissez une configuration adéquate.

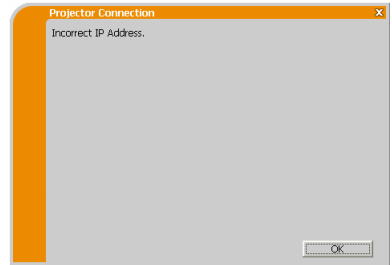

REMARQUE • Si une configuration réseau pour se connecter au projecteur a été ajoutée sur l'ordinateur, la configuration réseau ajoutée est effacée une fois que l'application logicielle est fermée.

- Are you sure you want to connect the selected projector? (Etes-vous sûr de vouloir connecter le projecteur sélectionné?)

Ce message s'affiche quand l'adaptateur sans fil que vous avez sélectionné est déjà utilisé pour une autre connexion réseau.

- Pour vous connecter, cliquez sur **[Yes]**. Rendez-vous à la rubrique **1.8 Confirmation de la connexion à votre destination.** (📖 30)
- Pour ne pas se connecter, cliquez sur **[No]**, le menu principal de "LiveViewer" s'affichera alors, même si le réseau n'est pas établi. Cliquez sur  dans le menu principal pour revenir à la rubrique précédente **1.5 Sélection de la méthode de connexion réseau.** (📖 14)

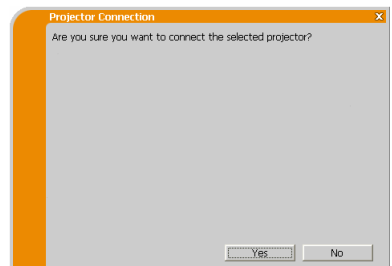



1.8 Confirmation de la connexion à votre destination

1.8.1 Connexion et Transmission

Lorsque la connexion réseau est établie, l'écran "Connection to Projector successful" (Connexion au projecteur réussie) s'affichera.

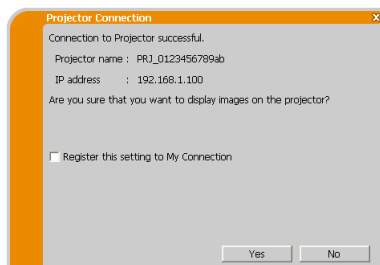
Assurez-vous que le projecteur vers lequel vous voulez envoyer vos images est sélectionné. Pour cela, vérifiez le nom du projecteur et l'adresse IP affichés sur l'écran.



- Pour envoyer des images au projecteur, cliquez sur **[Yes]**. La transmission débutera.
Pour afficher les images transmises, sélectionnez le port LAN comme source d'entrée sur le projecteur.
- Pour ne pas envoyer, cliquez sur **[No]**, le menu principal de "LiveViewer" est alors affiché en mode "Stand-by" (en attente). (Le mode veille correspond à un état pour lequel il n'y a pas de transmission d'image, bien que la connexion au réseau soit établie.)
La transmission peut débuter si vous cliquez sur  ou sur la touche  dans le menu principal de "LiveViewer".

Si vous souhaitez utiliser les paramètres de connexion actuels comme données de profil pour Ma Connexion, cochez la case **[Register this setting to My Connection]** (Enregistrer ce paramètre à Ma Connexion).

[Dépannage]

- This projector is currently in use (Presenting) by another user (Le projecteur est actuellement utilisé (Présentation) par un autre utilisateur).

Le projecteur vers lequel vous voulez envoyer vos images est occupé par un autre ordinateur dans le mode Présentation.

Cliquez sur **[OK]**, le menu principal de "LiveViewer" est alors affiché en mode "Stand-by" (en attente). Réessayez de renvoyer vos images, après avoir éteint le mode Présentation.

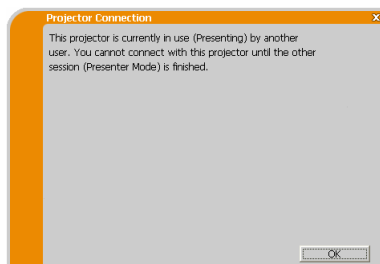

1.8 Confirmation de la connexion à votre destination (suite)

- A Slideshow is currently running on the projector that you are trying to display to (Une Diapositive est en train d'être projeté par le projecteur que vous voulez utiliser).

Le projecteur auquel vous voulez envoyer vos images est en mode Diapositive dans la Presentation PC-LESS.

- Cliquez sur **[Yes]** puis le projecteur met fin au diaporama et bascule la source d'entrée sur le port LAN.
- Cliquez sur la touche **[No]**, le projecteur reste alors en Mode Diapositive, et le menu principal de "LiveViewer" s'affiche en "Attente" sur votre PC.

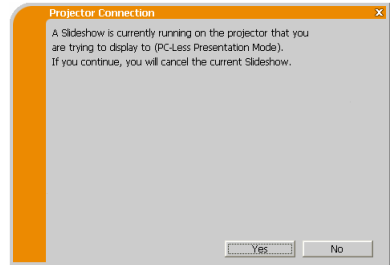

- Are you sure you want to change the input channel of the Projector to LAN? (Etes-vous sûr de vouloir changer le canal d'entrée du projecteur en LAN?)

Le projecteur n'est pas réglé sur le LAN comme signal d'entrée.

- Cliquez sur la touche **[Yes]**, le projecteur passe alors en LAN.
- Cliquez sur la touche **[No]**, le projecteur reste comme il est, et le menu principal de "LiveViewer" s'affiche en "Attente" sur votre PC.

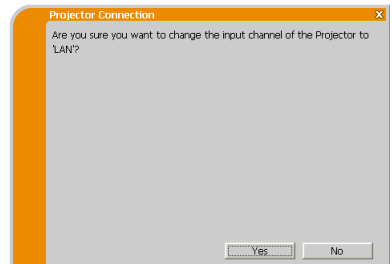

1.8 Confirmation de la connexion à votre destination (suite)

1.8.2 Erreur de connexion

Lorsque la connexion au projecteur n'a pas pu être établie, un message d'erreur "Network Connection not established" (Connexion réseau non établie) s'affichera.

Cliquez sur **[OK]**, le menu principal de "LiveViewer" s'affichera alors, même si le réseau n'est pas établi. Cliquez sur  dans le menu principal pour revenir à la rubrique précédente.

1.5 Sélection de la méthode de connexion réseau. (14)

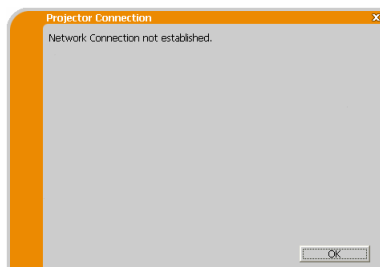

REMARQUE Vérifiez les Réglages réseau du projecteur et réessayez de vous connecter depuis la rubrique **1.3.2 Démarrer "LiveViewer"**. ( 9)

1.9 Données Profil

1.9.1 Grandes Lignes des Données Profil

Les Réglages réseau pour connecter le projecteur au PC peuvent être stockés comme données profil. Une fois les données stockées; tout ce que vous avez à faire est de sélectionner les données pour vous connecter au réseau. Ceci est fortement recommandé lorsque la même connexion réseau est souvent utilisée.

1.9.2 Créer des données Profil

Les données profil sont générées dans l'écran de configuration manuelle. (📖23)

Vous pouvez stocker jusqu'à 10 données profil par adaptateur réseau.

1) Sélectionnez **[Profile]** et cliquez sur **[New]**.

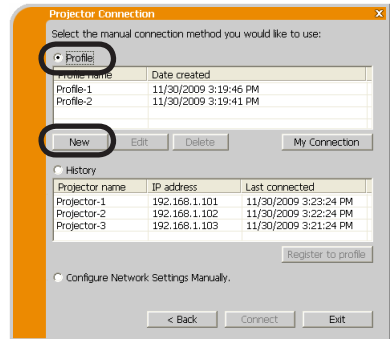

2) Le menu "Create new Profile" (Créer un nouveau profil) apparaîtra.

Si vous avez déjà créé 10 données profil, vous ne pourrez pas en créer de nouvelle, jusqu'à ce que vous en supprimiez une.

Rentrez toutes les informations nécessaires pour votre connexion réseau.

Si vous souhaitez nettoyer les informations que vous avez rentré, cliquez sur **[Clear]**.

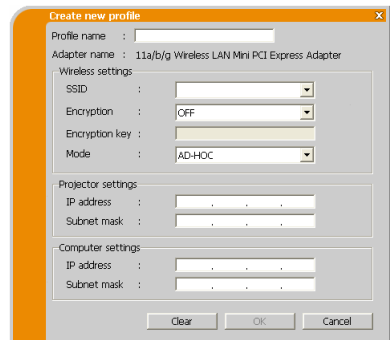

3) Cliquez sur **[OK]** après que toute les informations soient rentrées.

Si vous ne voulez pas les stocker, cliquez sur **[Cancel]**.

4) Les données de nouveau profil sont affichées dans la liste de profils. Si vous cliquez sur **[OK]**.

REMARQUE • Lorsque vous créer de nouvelles données profil, il est fortement recommandé de s'assurer que les nouvelles données peuvent fonctionner correctement en les sélectionnant lors de la connexion Profil. (📖23)

- Si vous changez une carte réseau sur votre ordinateur, veuillez à créer de nouvelles données de profils pour l'adaptateur.

1.9 Données Profil (suite)

1.9.3 Editer des données Profil

Au besoin, les données de profil peuvent être éditées sur l'écran de Configuration Manuelle.

( 23)

- 1) Sélectionnez [**Profile**], et sélectionnez l'une des données listées dans la fenêtre.
- 2) Cliquez sur [**Edit**].
- 3) Le menu "Edit profile" (Editer profil) apparaîtra.
- 4) Editez les informations qui doivent être révisées.
Si vous souhaitez nettoyer les informations que vous avez rentré, cliquez sur [**Clear**].
- 5) Cliquez sur [**OK**], après avoir terminé l'édition.
Si vous ne voulez pas les stocker, cliquez sur [**Cancel**].
- 6) Les données de profil éditées sont stockées et proposées dans la liste de profil, avec les informations créées récemment [**OK**].

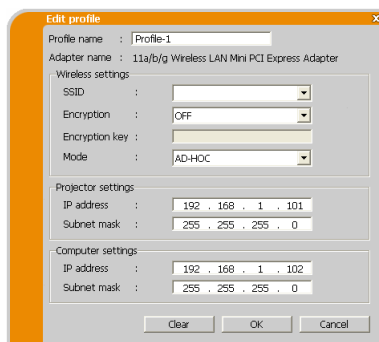
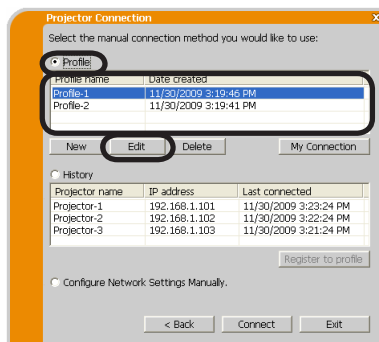

REMARQUE • Lorsque vous éditez de nouvelles données profil, il est fortement recommandé de s'assurer que les données éditées peuvent fonctionner correctement en les sélectionnant lors de la connexion Profil. ( 23)

1.9 Données Profil (suite)

1.9.4 Enregistrer Ma Connexion

L'une des données profil fréquemment utilisée, peut être enregistrée comme données de profil Ma Connexion. Une fois les données enregistrées, tout ce que vous avez à faire est de sélectionner Ma Connexion pour vous connecter au réseau. (📖 12)

- 1) Cliquez sur **[My Connection]**.
- 2) L'écran "Add My Connection" (Ajouter Ma Connexion) s'affichera.
Les données profil actuellement utilisées pour Ma Connexion sont cochées dans la liste.
- 3) Sélectionnez l'une des données profil dans la fenêtre et cochez la case voulu.
Les données sélectionnées auparavant sont décochées.
- 4) Cliquez sur **[OK]**, la fenêtre se fermera.
Si vous ne voulez pas en sélectionner, cliquez sur **[Cancel]**.

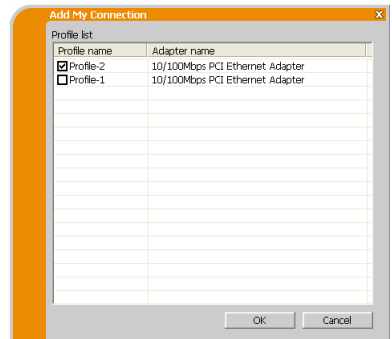
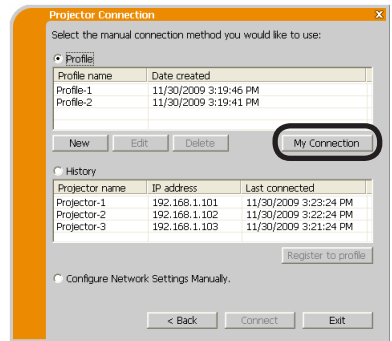

REMARQUE • Si vous ne voulez pas utiliser Ma Connexion, ne cochez aucune case dans la fenêtre et cliquez sur **[OK]**.
• Dans la liste, toutes les données profil sont présentées, peu importe l'adaptateur réseau que vous utilisez. Vous pouvez enregistrer des données profil qui ne sont pas pour le réseau actuellement sélectionné en tant que données de profil Ma Connexion.

1.9 Données Profil (suite)

Vous pouvez également enregistrer une donnée profil dans Ma Connexion, lorsque la connexion réseau est établie. Lorsque la connexion réseau est établie, l'écran "Connection to Projector successful" (Connexion au Projecteur réussie) s'affichera. (📖 30)

Si vous souhaitez utiliser les paramètres de connexion actuels pour Ma Connexion, cochez la case **[Register this setting to My Connection]** (Enregistrer ce paramètre dans Ma Connexion).

Si vous voulez alors écraser la donnée actuelle pour Ma Connexion, cliquez sur **[OK]**.

Une nouvelle donnée profil va être créée et sera enregistrée sous donnée profil Ma Connexion.

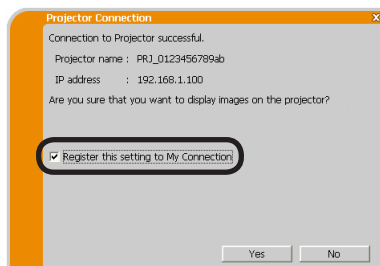

REMARQUE • S'il y a déjà 10 données profil, la case ne peut pas être cochée. Veuillez supprimer l'une des données profil existante.
• Le nom de profil de la donnée stockée est donné automatiquement par "LiveViewer". Le nom sera affiché à droite de la case.

2. Présentation en réseau

2.1 Utilisation de "LiveViewer"

Quand il y aura une connexion entre le projecteur et votre PC, le menu principal de "LiveViewer" sera affiché sur l'écran du PC.

Dans le menu principal, vous pouvez configurer les paramètres et utiliser les fonctions pour envoyer vos images vers le projecteur.

2.1.1 Menu principal et touches de commande

1) Type de Menu

Il y a deux types de Menu principal: le type Simple et le type Avancé. Ils peuvent être changés à l'écran.

- Lorsque la connexion réseau n'est pas établie, le type Avancé s'affichera à l'écran.

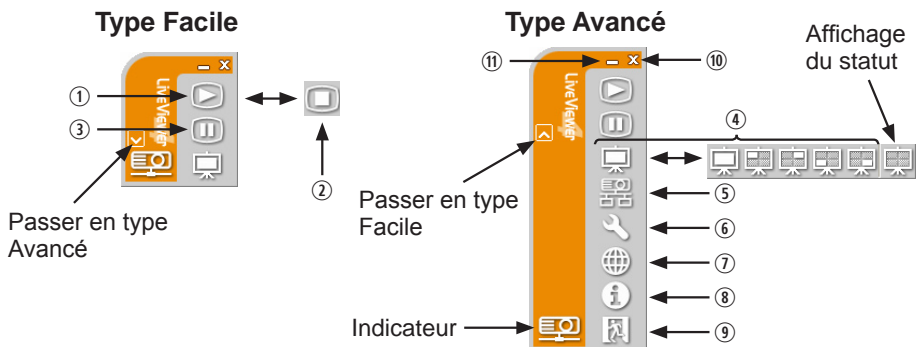

2) Touches de commande

① Démarrer la touche Capture

La transmission au projecteur a débuté et les images seront affichées. Le mode d'affichage sera tout d'abord en mode PC Unique.

② La touche Stop (arrêt)

La transmission de l'image est stoppée.

REMARQUE • Les images pourraient ne pas s'afficher à l'écran si les touches Start/Stop sont cliqués avec insistance.
• L'image principale est affichée dans un environnement multi-affichage.

2.1 Utilisation de “LiveViewer” (suite)

③ Touche Hold (pause)

L'image à l'écran est temporairement figée.

La dernière image qui est à l'écran avant de cliquer la touche reste affichée. Vous pouvez examiner les données image de votre PC sans les afficher sur l'écran du projecteur.

④ Touche Display mode (mode d'affichage) (📖 40)

La touche change le mode PC Unique et le mode Multi PC.

⑤ Touche Connect (connecter)

L'écran de sélection de mode de connexion est affiché.

Rendez-vous à la rubrique 1.5. (📖 14)

⑥ Touche Option

L'écran d'option s'affiche.

⑦ Bouton de contrôle Web

Lance le navigateur Web sur votre ordinateur et affiche l'écran de contrôle Web pour commander le projecteur et modifier différents réglages pour le projecteur. (📖 45)

⑧ Touche Information

La version “LiveViewer” est affichée.

⑨, ⑩ Touche Close (fermer)

Le réseau est déconnecté et “LiveViewer” se ferme.

⑪ Touche Minimize (réduire)

L'icône affichée est modifiée comme suit en fonction du statut de “LiveViewer”. Si vous double-cliquez sur l'icône, le dernier type de menu principal utilisé s'affichera à l'écran.

Connecté



Déconnecté



Pas connecté



En attente







2.1 Utilisation de "LiveViewer" (suite)

2.1.2 Afficher les statuts

1) Indicateur

















L'indicateur montre les statut suivants:

Indicateur	Statut	Remarque
	Pas connecté	La connexion réseau vers le projecteur n'est pas encore établie.
	En attente	La connexion réseau est établie, mais la transmission de l'image est en attente.
	Connecté	La connexion réseau est établie et les images du PC sont envoyées vers le projecteur.
	Déconnecté	La connexion réseau vers le projecteur est déconnectée.

2) Affichage des statuts dans le mode Multi PC.

L'icône s'affiche tout à droite des touches Display mode (mode d'affichage) lorsque le mode Multi PC est sélectionné.

L'une des icônes suivantes s'affichera pour vous informer sur quels quarts d'écrans sont utilisés.

Statut	icône de statut
Aucun PC n'est à l'écran	
Un PC est à l'écran.	   
Deux PCs sont à l'écran.	     
Trois PCs sont à l'écran.	   
Quatre PCs sont à l'écran.	

REMARQUE • Le statut affiché est actualisé toutes les 3 secondes.
• Si le statut ne peut être obtenu du projecteur, il ne sera pas affiché.

2.1 Utilisation de “LiveViewer” (suite)

2.1.3 Changer le mode d'affichage

“LiveViewer” possède un mode PC Unique et un mode Multi PC. Les modes peuvent être changé dans le menu principal.

- 1) Cliquez sur la touche  du menu principal.
Les touches ci-dessous s'afficheront:



⑥:Affichage du statut

- 2) Sélectionnez entre ① et ⑤ et cliquez.
 - ① Passer en mode PC Unique: Votre image s'affiche en plein écran.
 - ②-⑤ Passer en mode Multi PC: Votre image s'affiche dans un quart d'écran, identifié par la touche.
- 3) L'écran du projecteur passe au mode sélectionné ci-dessus, et la transmission de l'image de votre PC commencera à s'afficher sur l'écran.
- 4) Dans le menu principal, l'icône  est remplacée par l'icône que vous avez sélectionné.

REMARQUE • La transmission de l'image sera stoppée si vous cliquez sur la touche Mode Unique alors que le projecteur est en mode PC Unique, ou encore si vous cliquez sur l'un des touches Mode Multi qui montre quel quart d'écran les images de votre PC sont affichées dans le Mode Multi PC.

- Si le Mode Multi PC est sélectionné, l'écran du projecteur est automatiquement divisé en 4 zones.
- Si le mode Présentation est activé sur le PC dont l'image est actuellement à l'écran dans le mode PC Unique, la touche  ne peut pas être cliqué par les autres PCs.
- Si vous sélectionnez le bouton du quart d'écran affichant les images d'un autre ordinateur, la transmission d'image de cet ordinateur sera stoppée.

Ce mode d'affichage peut également être réglé en utilisant la fonction MODE MULTI PC sous PRESENT. du menu RÉSEAU. Le dernier réglage effectué prendra effet, quelle que soit la méthode de réglage utilisée. (Référez-vous à  **Menu RÉSEAU dans le Manuel d'utilisation** pour la fonction sur le projecteur)

2.1 Utilisation de “LiveViewer” (suite)

2.1.4 Menu Option

Si vous cliquez sur la touche Option, cela affichera le menu option à l'écran.

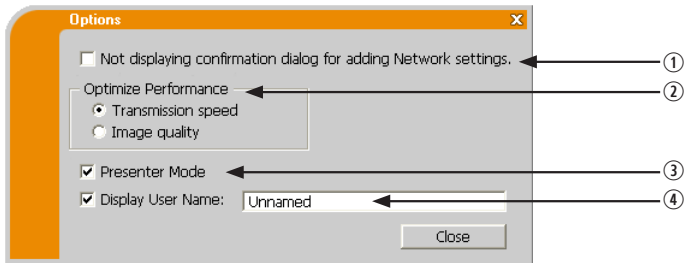

① “Not displaying confirmation dialog for adding Network settings”

Ce réglage vous permet de choisir d'afficher ou non la boîte de dialogue de confirmation pour ajouter une configuration réseau (19, 28) lorsque vous raccordez votre ordinateur au projecteur. Il est désactivé par défaut.

② Optimiser la Performance

“LiveViewer” fait des captures d'écrans en format JPEG et envoie les données JPEG au projecteur. “LiveViewer” possède deux options avec différents taux de compression pour les fichiers JPEG.

Vitesse de Transmission

La vitesse a la priorité sur la qualité d'image.

Cela rend le taux de compression pour fichiers JPEG plus élevé. L'écran du projecteur est réécrit plus rapidement car les données transférées sont plus légères, cependant la qualité est pire.

Qualité d'Image

La qualité d'image a priorité sur la vitesse.

Cela réduit le taux de compression pour les fichiers JPEG.

L'écran du projecteur est réécrit plus lentement car les données transférées sont plus lourdes, cependant la qualité est meilleure.

2.1 Utilisation de “LiveViewer” (suite)

③ Mode Présentation

Dans le mode PC Unique, le projecteur peut être utilisé par un PC et bloquer l'accès à tout autre PC, si le mode Présentation est activé dans “LiveViewer”.

Pendant votre présentation, vous n'avez pas besoin de vous inquiéter si l'image à l'écran est remplacé inopinément par une image envoyée par un autre PC.

Si vous voulez l'activer, cochez la case.

REMARQUE • Si le mode Multi PC est sélectionné, les paramètres pour le mode Intervenant sont invalides.

- Quand vous passez du mode Multi PC au mode PC Unique, les paramètres du mode Présentation sont valides.
- Dans les paramètres d'usine par défaut, le mode Présentation est actif.
- Outre l'utilisation du menu du logiciel sur l'ordinateur sur lequel le mode Présentation est activé, vous pouvez annuler cette fonction en utilisant le menu OSD du projecteur QUITTER MODE PRÉSENTATION de la rubrique PRESENT. sur le menu RÉSEAU.

④ Affichage du nom d'utilisateur

Le nom d'utilisateur (jusqu'à 20 lettres) peut être rentré en utilisant des caractères alphanumériques.

Le nom d'utilisateur peut être affiché sur l'écran du projecteur pour que vous puissiez savoir à qui sont les images affichées.

(Référez-vous à [Menu RÉSEAU](#) dans le Manuel d'utilisation)

Si la case n'est pas cochée, l'information n'est pas envoyée au projecteur.

2.2 Démarrage de la Présentation en réseau

Ce chapitre explique la fonction Présentation en réseau, laquelle vous permet de projeter les images d'un ordinateur transmises par le biais d'un réseau.

“LiveViewer” vous permet de projeter les images depuis un ou plusieurs PC en raccordant le projecteur à un réseau existant sans utiliser les câbles de l'ordinateur.

La fonction de Présentation en réseau facilite la conduite de vos présentations et conférences.

Pour démarrer la Présentation en réseau, sélectionnez le port LAN comme source d'entrée sur le projecteur et cliquez sur Démarrer la touche Capture sur “LiveViewer”.

2.2.1 Mode d'affichage

Deux modes d'affichage sont disponibles pour la Présentation en réseau : le mode PC unique et le mode multi PC.

1) Mode PC Unique

Le projecteur affiche les images envoyées par un seul PC.

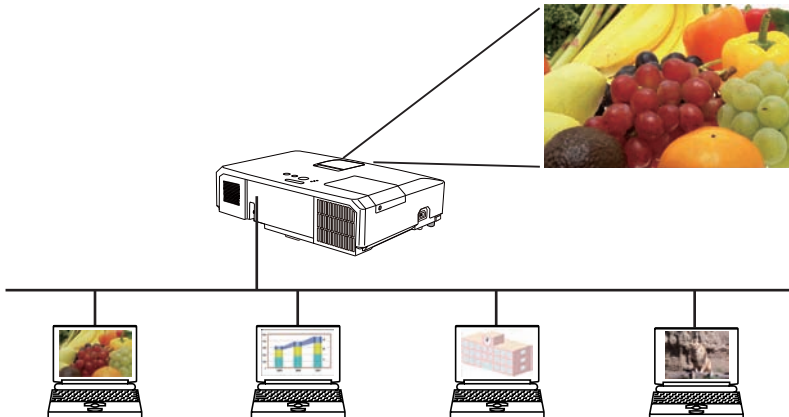

2.2 Démarrage de la Présentation en réseau (suite)

2) Mode Multi PC

L'écran du projecteur est divisé en 4 zones. Le projecteur affiche les images d'un PC dans une zone, afin de pouvoir afficher simultanément les images envoyées par 4 PCs.

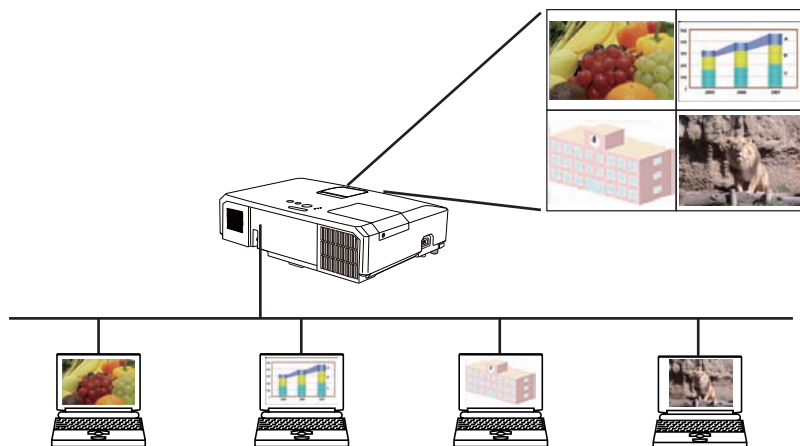

2.2.2 Mode Présentation

Dans le mode PC Unique, le projecteur peut être utilisé par un PC et bloquer l'accès à tout autre PC, si le mode Présentation est activé dans "LiveViewer". Pendant votre présentation, vous n'avez pas besoin de vous inquiéter si l'image à l'écran est remplacé inopinément par une image envoyée par un autre PC. Le mode Présentation peut être activé dans le menu Option du menu principal de "LiveViewer". (📖41)

2.2.3 Affichage du Nom d'Utilisateur

Le nom d'utilisateur peut être insérer dans "LiveViewer", qui est affiché à l'écran en utilisant le menu sur le projecteur. On peut donc voir à qui appartient les images affichées à l'écran. (📖41)

3. Contrôle Web

Vous pouvez ajuster ou contrôler le projecteur via un réseau depuis un navigateur installé sur votre PC et qui est connecté au même réseau.

REMARQUE • Il est nécessaire d'avoir Internet Explorer 6.0 ou supérieur.

- Si JavaScript est désactivé dans la configuration de votre navigateur, vous devez activer JavaScript afin de pouvoir utiliser correctement les pages web du projecteur. Consultez les fichiers d'aide de votre navigateur pour savoir comment activer JavaScript.

- Il est recommandé que toutes les mises à jour du navigateur soient installées.

3.1 Ouverture de session

Pour utiliser la fonction Contrôle Web, vous devez vous connecter à l'aide de votre nom d'utilisateur et de votre mot de passe. (📖47)
Référez-vous aux informations suivantes pour configurer ou contrôler le projecteur via un navigateur Web.

Exemple: Si l'adresse IP du projecteur est réglée sur **192.168.1.10**:

- 1) Affiche la fenêtre d'ouverture de session telle qu'illustrée à droite.

Cette fenêtre propose deux options d'affichage.

- ① Utilisation de "LiveViewer"
Raccordez votre ordinateur et le projecteur via le réseau en utilisant "LiveViewer". (📖9)
Cliquez ensuite sur la touche de contrôle Web 🌐 dans le menu principal de "LiveViewer" (📖37) pour lancer le logiciel de navigateur Web.

- ② Utilisation du logiciel de navigateur Web
Assurez-vous que votre ordinateur et le projecteur sont raccordés via le réseau, puis démarrez le navigateur Web.

Tapez l'adresse IP du projecteur dans la zone de saisie de l'URL du navigateur Web comme dans l'exemple ci-dessous, puis appuyez sur la touche Enter ou le bouton « ➡ ».

Exemple: Si l'adresse IP du projecteur est réglée sur **192.168.1.10** :
Entrez "**http://192.168.1.10/**" dans la barre d'adresse du navigateur et appuyez sur Enter ou cliquez sur la touche « ➡ ».



- 2) Entrez votre nom d'utilisateur et votre mot de passe puis cliquez sur [OK].

REMARQUE • La langue utilisée sur l'écran Contrôle Web est la même que celle de l'affichage à l'écran du projecteur. Si vous souhaitez la modifier, vous devez modifier la langue de l'affichage à l'écran sur le projecteur. (📖 **Menu ECRAN dans le Manuel d'utilisation**)

3.1 Ouverture de session (suite)

Vous trouverez ci-dessous les paramètres par défaut pour le nom d'utilisateur et le mot de passe.

Nom d'utilisateur	Password
Administrator	<vide>

Si vous avez ouvert une session, l'écran ci-dessous apparaît.

Menu principal

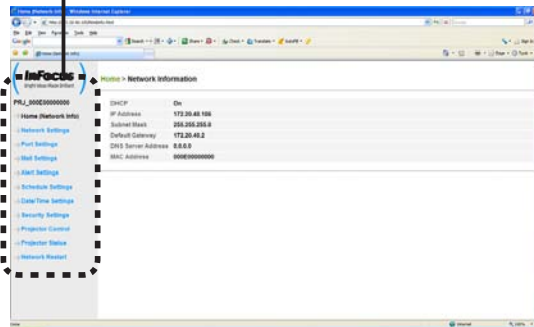

3) Cliquez sur la rubrique d'utilisation ou de configuration souhaitée dans le menu principal.

3.2 Informations réseau

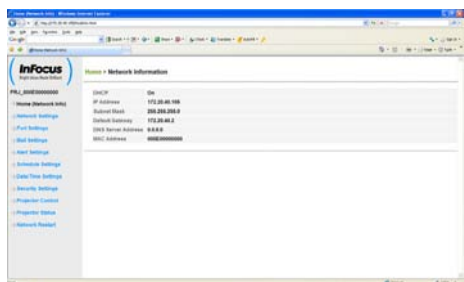

Affiche les paramètres de configuration du réseau actuel du projecteur.

Élément	Description
DHCP	Affiche les paramètres de configuration DHCP.
Adresse IP	Affiche l'adresse IP actuelle.
Masque sous-réseau	Affiche le masque sous-réseau.
Passerelle par défaut	Affiche la passerelle par défaut.
Adresse du serveur DNS	Affiche l'adresse du serveur DNS.
Adresse MAC	Affiche l'adresse MAC ethernet.

3.3 Réglages réseau

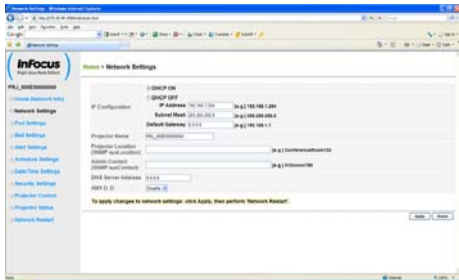

Affiche et configure les paramètres réseau.

Élément	Description
Adresse IP	Configure les Réglages réseau.
DHCP ACTIVÉ	Active le DHCP.
DHCP DÉSACT.	Désactive le DHCP.
Adresse IP	Configure l'adresse IP lorsque le DHCP est désactivé.
Masque sous-réseau	Configure le masque sous-réseau quand le DHCP est désactivé.
Passerelle par défaut	Configure la passerelle par défaut lorsque le DHCP est désactivé.
Nom du projecteur	Configure le nom du projecteur. La longueur du nom du projecteur est au maximum de 64 caractères alphanumériques. Vous pouvez uniquement utiliser l'alphabet, des nombres ou les symboles suivants: !"#%&'()*+,-./:;<=>@[\] ^ _ { } ~ et la barre d'espace. Le nom d'un projecteur donné est attribué au préalable par défaut.
Emplacement du projecteur (SNMP sysLocation)	Configure l'adresse à laquelle se référer lorsque vous utilisez SNMP. La longueur maximum du sysLocation est de 255 caractères alphanumériques. Vous pouvez uniquement utiliser les chiffres de "0-9" et les lettres de l'alphabet de "a-z" ou "A-Z".
Contact projecteur (SNMP sysContact)	Configure les informations de contact auxquelles il faut se référer lorsque vous utilisez SNMP. La longueur maximum de sysContact est de 255 caractères alphanumériques. Vous pouvez uniquement utiliser les chiffres de "0-9" et les lettres de l'alphabet de "a-z" ou "A-Z".
Adresse du serveur DNS	Configure l'adresse de serveur DNS.
AMX D.D. (AMX Device Discovery)	Configure les paramètres AMX Device Discovery pour détecter le projecteur des contrôleurs AMX connectés au même réseau. Pour plus d'informations au sujet de AMX Device Discovery, consultez le site web d'AMX. <u>URL: http://www.amx.com</u>

Cliquez sur **[Appliquer]** pour sauvegarder les paramètres.

REMARQUE • Les nouveaux paramètres de configuration seront activés après avoir réinitialisé votre connexion réseau. Quand les paramètres de configuration sont changés, vous devez réinitialiser votre connexion réseau. Vous pouvez réinitialiser votre connexion réseau en cliquant sur **[Redémarrage du réseau]** dans le menu principal.

- Si vous connectez le projecteur à un réseau existant, consultez a administrateur réseau avant de paramétrer les adresses serveur.

3.4 Réglages de port

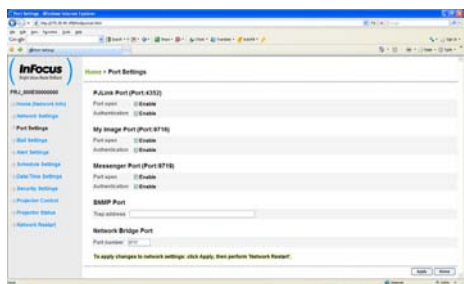

Affiche et configure les paramètres du port de communication.

Élément	Description
Port PJLink™ (Port:4352)	Configure le port PJLink™ (Port:4352).
Port ouvert	Cliquez la case [Active] pour utiliser le port 4352.
Authentification	Cliquez la case [Active] lorsqu'une identification est demandée pour ce port.
Port Mon image (Port:9716)	Configure le port Mes images (Port:9716).
Port ouvert	Cliquez la case [Active] pour utiliser le port 9716.
Authentification	Cliquez la case [Active] lorsqu'une identification est demandée pour ce port.
Port Messenger (Port:9719)	Configure le port Messenger (Port:9719).
Port ouvert	Cliquez la case [Active] pour utiliser le port 9719.
Authentification	Cliquez la case [Active] lorsqu'une identification est demandée pour ce port.

3.4 Réglages de port (suite)

Elément	Description
Port SNMP	Configure le port SNMP.
Port ouvert	Cliquez sur [Active] pour utiliser SNMP.
Adresse piège	Configure la destination du Trap SNMP en format IP. • L'adresse peut être soit une adresse IP soit un nom de domaine, si le bon serveur DNS est configuré dans Réglages réseau . La longueur maximum du serveur ou du nom de domaine est de 255 caractères.
Port Pont réseau	Configure le numéro de port pour le Pont réseau.
Numéro de port	Entrez le numéro de port. Vous pouvez saisir n'importe quel nombre compris entre 1024 et 65535, à l'exception de 9715, 9716, 9719, 9720, 5900, 5500 et 4352. Le paramètre par défaut est 9717.

Cliquez sur **[Appliquer]** pour sauvegarder les paramètres.

REMARQUE • Les réglages de la nouvelle configuration sont activés une fois que vous aurez fait redémarrer votre connection réseau. Quand les réglages de configuration sont modifiés, vous devez faire redémarrer votre connection réseau. Le redémarrage de la connection réseau se fait en cliquant sur **[Redémarrage du réseau]** dans le menu principal.

3.5 Réglages e-mail

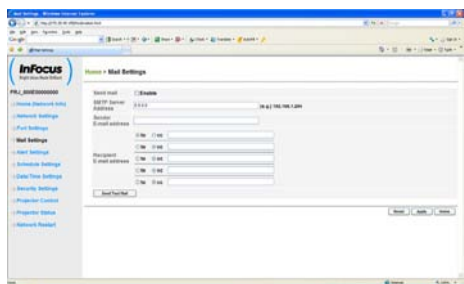

Affiche et configure les paramètres d'adresses e-mail.

Élément	Description
Envoyer e-mail	Cliquez sur [Active] pour utiliser la fonction e-mail. Configure les conditions pour envoyer un e-mail sous les Réglages des alertes .
Adresse du serveur SMTP	Configure l'adresse du serveur e-mail en format IP. • L'adresse peut être soit une adresse IP soit un nom de domaine, si le bon serveur DNS est configuré dans Réglages réseau . La longueur maximum du serveur ou du nom de domaine est de 255 caractères.
Adresse électronique de l'expéditeur	Configure l'adresse e-mail de l'expéditeur. La longueur maximum de l'adresse expéditeur est de 255 caractères alphanumériques.
Adresse électronique du destinataire	Configure jusqu'à cinq adresses de destinataires. Vous pouvez aussi spécifier [à] ou [cc] pour chaque adresse. La longueur maximum de l'adresse destinataire est de 255 caractères alphanumériques.

Cliquez sur **[Appliquer]** pour sauvegarder les paramètres.

REMARQUE • Vous pouvez confirmer si les paramètres e-mail fonctionne correctement sur **[Envoyer un e-mail test]**. Veuillez activer le paramètre d'envoi d'e-mail avant de cliquer sur **[Envoyer un e-mail test]**.

• Si vous connectez le projecteur à un réseau existant, consultez a administrateur réseau avat de paramétrer les adresses serveur.

3.6 Réglages des alertes

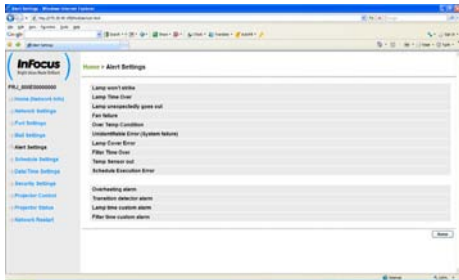

Affiche et configure les paramètres d'alerte déchet et avertissement.

Elément	Description
Lampe ne s'allume pas	La lampe ne s'allume pas.
Durée de la lampe dépassé	Horloge de la lampe réglée sur les paramètres alarme.
Lampe va inopinément	La lampe a soudainement éteint.
Panne du Ventilateur	Le ventilateur de refroidissement ne fonctionne pas.
Plus de condition de température	Il se peut que la partie interne ait surchauffé.
Erreur Inconnue	Si cette erreur s'affiche, veuillez contacter votre revendeur.
Couvercle de la Lampe d'erreur	Le couvercle de la lampe n'a pas été fixé correctement.
De temps du filtre dépassé	Horloge filtre réglée sur les paramètres alarme.
Capteur de température Out	Le capteur de température a échoué.
Erreur d'exécution du Planning	Erreur d'Execution Calendrier. (📖 55)
Plus de Chauffage d'alarme	La température interne augmente.
Alarme Déteçt. Transition	Alarme de Détecteur de transition. (📖 Menu SECURITE dans le Manuel d'utilisation)
Durée de la lampe d'alarme personnalisé	Les heures de la lampe ont dépassé les paramètres définis par l'utilisateur.
Temps du filtre d'alarme personnalisé	Les heures de filtre ont dépassé les paramètres définis par l'utilisateur.

Référez-vous à [📖](#) **“Dépannage” dans le Manuel d'utilisation** pour obtenir plus de détails sur les erreurs, excepté **Erreur Inconnue** et **Erreur d'exécution du planning**.

3.6 Réglages des alertes (suite)

Les catégories d'alerte sont illustrées ci-dessous:

Élément	Description
Heure de l'alarme	Configure l'heure d'alerte (Seulement pour Alarme Temps lampe et Alarme Temps filtre .)
Piège SNMP	Cliquez sur [Active] pour activer les alertes SNMP Trap.
Envoyer e-mail	Cliquez sur [Active] pour autoriser les alertes e-mail. (Excepté pour Reprise à froid et Échec de l'authentification .)
Objet de l'e-mail	Configure la ligne objet de l'e-mail à envoyer. La longueur maximum de la ligne objet est de 100 caractères alphanumériques. (Excepté pour Reprise à froid et Échec de l'authentification .)
Texte de l'e-mail	Configure le texte de l'e-mail à envoyer. Le texte peut comporter jusqu'à 1024 caractères alphanumériques mais il peut être plus court si vous utilisez des caractères spéciaux. Caractères spéciaux " " : & , % \ et la barre d'espace (Excepté pour Reprise à froid et Échec de l'authentification .)

Cliquez sur **[Appliquer]** pour sauvegarder les paramètres.

REMARQUE • Le déclenchement de l'e-mail **Erreur du filtre** dépend des paramètres AVERT. FILTR dans la rubrique SERVICE du Menu OPT. Ces paramètres définissent la période s'écoulant avant l'affichage d'un AVERT. FILTR sur l'écran du projecteur. Un e-mail sera envoyé lorsque le temps d'utilisation du filtre dépasse la durée maximum indiquée. Aucun avis d'envoi ne sera envoyé si AVERT. FILTR est DESACTI. ( **Menu OPT. dans le Manuel d'utilisation**)

- **Alarme Temps lampe** est définie comme seuil pour l'avis d'e-mail (rappel) de la minuterie de la lampe. Lorsque la lampe dépasse le seuil configuré sur la page web, un e-mail est envoyé.
- **Alarme Temps filtre** est définie comme seuil pour l'avis d'e-mail (rappel) de temps filtre. Lorsque le filtre dépasse le seuil configuré sur la page web, un e-mail est envoyé.

3.7 Réglages du planning

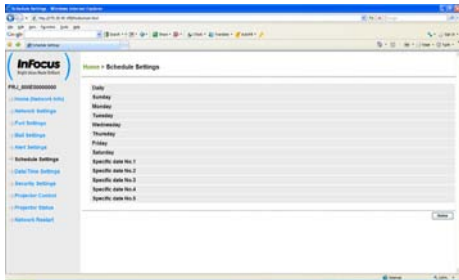

Affiche et configure les paramètres emploi du temps.

Élément	Description
Quotidien	Configure l'emploi du temps quotidien.
Dimanche	Configure l'emploi du temps du dimanche.
Lundi	Configure l'emploi du temps du lundi.
Mardi	Configure l'emploi du temps du mardi.
Mercredi	Configure l'emploi du temps du mercredi.
Jeudi	Configure l'emploi du temps du jeudi.
Vendredi	Configure l'emploi du temps du vendredi.
Samedi	Configure l'emploi du temps du samedi.
Date spécifique n°1	Configure l'emploi du temps de la date spécifique N°1.
Date spécifique n°2	Configure l'emploi du temps de la date spécifique N°2.
Date spécifique n°3	Configure l'emploi du temps de la date spécifique N°3.
Date spécifique n°4	Configure l'emploi du temps de la date spécifique N°4.
Date spécifique n°5	Configure l'emploi du temps de la date spécifique N°5.

3.7 Réglages du planning (suite)

Les paramètres emploi du temps sont indiqués ci-dessous.

Elément	Description
Planning	Cliquez sur [Active] pour activer l'emploi du temps.
Date (Mois/Jour)	Configure le mois et la date. Cette rubrique n'apparaît que lorsque Date spécifique (n° 1-5) est sélectionné.

Cliquez sur **[Appliquer]** pour sauvegarder les paramètres.

Les paramètres pour l'événement actuel sont affichés dans la liste emploi du temps. Pour ajouter des fonctions ou événements, définissez les rubriques suivantes.

Elément	Description
Heure	Configure l'heure à laquelle exécuter les commandes.
Commande [Paramètre]	Configure les commandes à être exécutées.
Alimentation	Configure les paramètres pour le contrôle puissance.
Source d'entrée	Configure les paramètres pour le changement d'entrée.
Mon image	Configure les paramètres pour l'affichage de données Mes images. (📖69)
Message	Configure les paramètres pour l'affichage de données Messenger. (📖71)
Diapositive	Configure les paramètres Marche/Arrêt pour le diaporama.

Cliquez sur **[Enregistrer]** pour ajouter de nouvelles commandes à la liste Emploi du Temps.

Cliquez sur **[Supprimer]** pour effacer des commandes de la Liste Emploi du Temps.

Cliquez sur **[Réinitialiser]** pour effacer toutes les commandes et réinitialiser les paramètres emploi du temps de la liste emploi du temps.

3.7 Schedule Settings (Paramètres Calendrier) (suite)

- REMARQUE • Si le projecteur est déplacé, vérifiez l'heure et la date sur le projecteur avant de configurer les plannings. Les indications d'heure et de date (📅 58) pourraient se trouver faussées suite à un choc violent.
- Les événements “**Mon image**” et “**Message**” ne démarreront pas de façon appropriée et une erreur d'exécution de programme se produira si la lampe ne s'allume pas et/ou si les données d'affichage ne sont pas stockées dans le projecteur au moment de l'exécution de l'événement programmé.
 - Les événements “**Source d'entrée**” et “**Mon image**” ne démarreront pas si la fonction de sécurité est activée et limite l'usage du projecteur.
 - Certaines erreurs du projecteur (telles qu'une erreur de température ou une erreur de lampe) l'empêchent de procéder à la bonne exécution des fonctions/événements programmés.
 - Si aucun périphérique de stockage USB n'est inséré sur le projecteur ou qu'aucune donnée d'image pour l'affichage n'existe à l'heure de l'évènement programmé, une erreur d'exécution de programme a lieu par rapport à l'évènement de diaporama prévu.
 - Lorsque vous lancez le diaporama, la source d'entrée est automatiquement basculée sur le port **USB TYPE A**.
 - Les fichiers d'image stockés sur le répertoire racine du périphérique de stockage USB s'affichent pour le diaporama programmé.
 - Veuillez consulter la section 📖 “**Dépannage**” dans le **Manuel d'utilisation** si des fonctions/événements programmés ne sont pas exécutés de la façon dont vous les aviez paramétrés.

3.8 Réglages Date/Heure

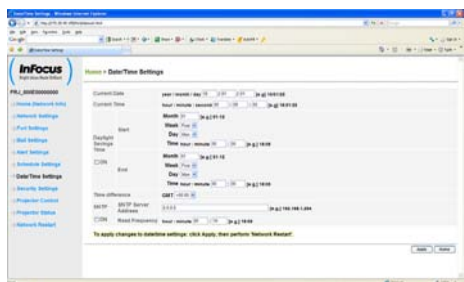

Affiche et configure les paramètres de date et d'heure.

Élément	Description
Date actuelle	Configure la date d'aujourd'hui au format année/mois/jour .
Heure actuelle	Configure l'heure actuelle au format heure:minute:seconde .
Heure d'été	Cliquez sur [Active] pour autoriser l'heure d'été et paramétrer les éléments suivants:
Début	Configure la date et l'heure à laquelle l'heure d'été commence.
Mois	Configure le mois auquel l'heure d'été commence (1~12).
Semaine	Configure la semaine du mois à laquelle débute l'heure d'été (Premier(ère), 2, 3, 4, Dernier(ère)).
Jour	Configure le jour de la semaine où débute l'heure d'été (Dim, Lun, Mar, Mer, Jeu, Ven, Sam).
Heure	Configure l'heure à laquelle commence l'heure d'été (0~23).
minute	Configure la minute à laquelle commence l'heure d'été (0~59).
End	Configure la date et l'heure à laquelle s'arrête l'heure d'été.
Month	Configure le mois auquel l'heure d'été s'arrête (1~12).
Week	Configure la semaine du mois à laquelle s'arrête l'heure d'été (Premier(ère), 2, 3, 4, Dernier(ère)).
Day	Configure le jour de la semaine où s'arrête l'heure d'été (Dim, Lun, Mar, Mer, Jeu, Ven, Sam).
Time	Configure l'heure à laquelle s'arrête l'heure d'été (0~23).
minute	Configure la minute à laquelle s'arrête l'heure d'été (0~59).

3.8 Réglages Date/Heure (suite)

Elément	Description
Décalage horaire	Configure le décalage horaire. Paramètre le décalage horaire sur celui de votre PC. Dans le doute, demander conseil à votre responsable informatique.
SNTP	Cochez la case [Active] pour récupérer les informations de date et d'heure sur le serveur SNTP et paramétrez les éléments suivants:
Adresse du serveur SNTP	Configure l'adresse serveur SNTP en format IP. • L'adresse peut être soit une adresse IP soit un nom de domaine, si le bon serveur DNS est configuré dans Réglages réseau . La longueur maximum du serveur ou du nom de domaine est de 255 caractères.
Lire fréquence	Configure à quel interval faut-il récupérer les informations de date et d'heure sur le serveur SNTP (heure:minute).

Cliquez sur **[Appliquer]** pour sauvegarder les paramètres.

REMARQUE • Les réglages de la nouvelle configuration sont activés une fois que vous aurez fait redémarrer votre connection réseau. Quand les réglages de configuration sont modifiés, vous devez faire redémarrer votre connection réseau. Le redémarrage de la connection réseau se fait en cliquant sur **[Redémarrage du réseau]** dans le menu principal.

- Si vous connectez le projecteur à un réseau existant, consultez a administrateur réseau avant de paramétrer les adresses serveur.
- Pour activer la fonction SNTP, le décalage horaire doit être configuré.
- Le projecteur recherche les informations de la date et l'heure du serveur temporel et des paramètres du temps de priorité lorsque SNTP est activé.
- L'horloge interne pourrait ne plus être à l'heure. Il est recommandé d'utiliser SNTP pour conserver l'heure juste.

3.9 Réglages de sécurité

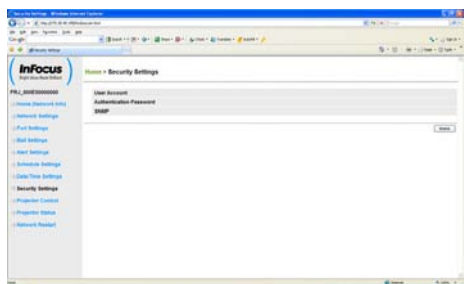

Affiche et configure les paramètres de mots de passe et autre processus de sécurité.

Elément	Description
Compte d'utilisateur	Configure le nom d'utilisateur et le mot de passe.
Nom d'utilisateur	Configure le nom d'utilisateur. La longueur maximale du texte est de 32 caractères alphanumériques.
Mot de passe	Configure le mot de passe. La longueur maximale du texte est de 255 caractères alphanumériques.
Retapez le mot de passe	Veillez resaisir le mot de passe pour vérification.
Retapez le mot de passe	Configure le mot de passe pour la commande de contrôle.
Mot de passe	Configure le mot de passe. La longueur maximale du texte est de 32 caractères alphanumériques.
Retapez le mot de passe	Veillez resaisir le mot de passe pour vérification.
SNMP	Configure le nom de communauté si SNMP est utilisé.
Redémarrage du réseau	Configure le nom de communauté. La longueur maximale du texte est de 64 caractères alphanumériques.

Cliquez sur **[Appliquer]** pour sauvegarder les paramètres.

REMARQUE • Les réglages de la nouvelle configuration sont activés une fois que vous aurez fait redémarrer votre connection réseau. Quand les réglages de configuration sont modifiés, vous devez faire redémarrer votre connection réseau. Le redémarrage de la connection réseau se fait en cliquant sur **[Redémarrage du réseau]** dans le menu principal.

- Vous pouvez uniquement utiliser les chiffres de "0-9" et les lettres de l'alphabet de "a-z" ou "A-Z".

3.10 Commande du projecteur

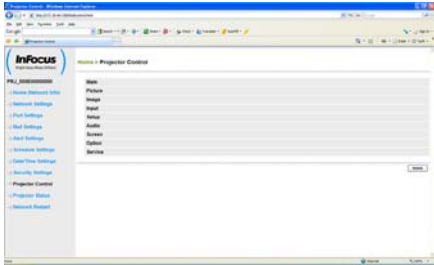

Les éléments du tableau ci-dessous peuvent être sélectionnés à partir du menu Commande du projecteur. Sélectionnez un élément avec la souris.

La plupart des menus ont un sous-menu. Référez-vous au tableau ci-dessous pour plus de détails.

REMARQUE • Les valeurs des paramètres pourraient ne pas correspondre aux valeurs réelles si l'utilisateur change les valeurs manuellement. Dans ce cas, veuillez rafraîchir la page en cliquant sur la touche **[Rafraîchir]**.

Contrôle le projecteur.

Élément	Description
PRINCIPAL	
ALIMENTATION	Allume/Eteint l'alimentation.
SOURCE	Sélectionne la source d'entrée.
PRÉDÉFINIS	Sélectionne le paramétrage du Prédéfinis.
SUPPR. ACT./ DÉSACT.	Supprime l'image on/off.
SOURDINE	Coupe le son on/off.
REPOS	Gèle l'écran on/off.
MAGNIFIEZ	Contrôle les paramètres de loupe. Dans certaines sources de signal d'entrée, "La Loupe" pourrait s'arrêter même si elle n'atteint pas la valeur maximale du paramètre.
POSITION D'AGRANDISSEMENT V	Ajuste la position du point de départ d'agrandissement verticale.
POSITION D'AGRANDISSEMENT H	Ajuste la position du point de départ d'agrandissement horizontale.
LIGNES DROITES	Active/désactive le LIGNES DROITES.
MES IMAGES	Sélectionner les données MES IMAGES.
SUPPRESSION DE MON IMAGE	Supprimer les données MES IMAGES.

3.10 Commande du projecteur (suite)

Elément	Description
IMAGE	
LUMIN.	Ajuste les paramètres de luminosité.
CONTRASTE	Ajuste les paramètres de contraste.
GAMMA	Sélectionne les paramètres gamma.
TEMP COUL.	Sélectionne les paramètres de température de couleur.
COULEUR	Ajuste les paramètres de couleur.
TEINTE	Ajuste la configuration de la teinte.
NETTETE	Ajuste les paramètres de précision
IRIS ACTIF	Sélectionne les paramètres iris active.
DÉFINI PAR L'UTILISATEUR	Sauvegarde mes données Défini par l'utilisateur.
AFFICHAGE	
FORMAT D'IMAGE	Sélectionne les paramètres aspect.
SUR-BAL.	Ajuste les paramètres de surbalayage.
POSITION VERTICALE	Ajuste la position verticale.
POSITION HORIZ.	Ajuste la position horizontale.
PHASE	Ajuste la phase horizontale.
TRAÇAGE	Ajuste la taille horizontale.
IMAGE AUTO	Exécute des réglages automatiques.
ENTR.	
DÉTECTER FILM	Sélectionne la paramétrage "Détecer film".
RÉDUCTION BRUIT VIDÉO	Sélectionne la configuration Réduction du Bruit Video.
ESP. COUL.	Sélectionne l'espace couleur.
STANDARD VIDÉO	Sélectionne la configuration Standard vidéo.
COMPUTER-IN - COMPUTER-IN1	Sélectionne le type de signal d'entrée COMPUTER IN1 .
COMPUTER-IN - COMPUTER IN2	Sélectionne le type de signal d'entrée COMPUTER IN2 .
RÉSOLUTION	Sélectionne la configuration Résolution.

3.10 Commande du projecteur (suite)

Elément	Description
INSTALLAT°	
CORR. TRAPÉZ. AUTO	Exécute une correction automatique de distorsion trapézoïdale.
KEYSTONE V	Règle les paramètres de la déformation trapézoïdale verticale de l'image.
KEYSTONE H	Règle les paramètres de la déformation trapézoïdale horizontale de l'image.
CORRECTION DES COINS	Ajuste la forme de l'image projetée dans chacun des coins.
MODE ÉCO	Sélectionne le mode éco.
MONTAGE PLAFOND	Sélectionne le mode Montage Plafond.
ARRIÈRE	Sélectionne le mode Arrière.
MODE ÉCONOMIE ÉNERGIE	Sélectionne le mode économie énergie.
SORTIE MONITEUR - COMPUTER IN1	Assigne MONITOR OUT quand le port COMPUTER IN1 est sélectionné.
SORTIE MONITEUR - COMPUTER IN2	Assigne MONITOR OUT quand le port COMPUTER IN2 est sélectionné.
SORTIE MONITEUR - LAN	Assigne MONITOR OUT quand le port LAN est sélectionné.
SORTIE MONITEUR - USB TYPE A	Assigne MONITOR OUT quand le port USB TYPE A est sélectionné.
SORTIE MONITEUR - USB TYPE B	Assigne MONITOR OUT quand le port USB TYPE B est sélectionné.
SORTIE MONITEUR - HDMI	Assigne MONITOR OUT quand le port HDMI™ est sélectionné.
SORTIE MONITEUR - COMPONENT	Assigne MONITOR OUT quand le port COMPONENT est sélectionné.
SORTIE MONITEUR - S-VIDEO	Assigne MONITOR OUT quand le port S-VIDEO est sélectionné.
SORTIE MONITEUR - VIDEO	Assigne MONITOR OUT quand le port VIDEO est sélectionné.
SORTIE MONITEUR - STANDBY	Assigne MONITOR OUT dans le mode économie énergie.

3.10 Commande du projecteur (suite)

Élément	Description
AUDIO IN	
VOLUME	Règle les paramètres de volume.
HAUT-PARLEURS INTERNES	Allume/Eteint les haut- parleurs intégrés.
SOURCE AUDIO - COMPUTER IN1	Désigne le port d'entrée SOURCE AUDIO-COMPUTER IN1.
SOURCE AUDIO - COMPUTER IN2	Désigne le port d'entrée SOURCE AUDIO-COMPUTER IN2.
SOURCE AUDIO - LAN	Désigne le port d'entrée SOURCE AUDIO-LAN.
SOURCE AUDIO - USB TYPE A	Désigne le port d'entrée SOURCE AUDIO-USB TYPE A.
SOURCE AUDIO - USB TYPE B	Désigne le port d'entrée SOURCE AUDIO-USB TYPE B.
SOURCE AUDIO - HDMI	Désigne le port d'entrée SOURCE AUDIO-HDMI™.
SOURCE AUDIO - COMPONENT	Désigne le port d'entrée SOURCE AUDIO-COMPONENT.
SOURCE AUDIO - S-VIDEO	Désigne le port d'entrée SOURCE AUDIO-S-VIDEO.
SOURCE AUDIO - VIDEO	Désigne le port d'entrée SOURCE AUDIO-VIDEO.
SOURCE AUDIO - STANDBY	Assigne SOURCE AUDIO dans le mode économie énergie.
ANNUL. DU BRUIT HDMI	Sélectionne la configuration audio HDMI™.
NIVEAU MICRO	Sélectionne le niveau du microphone.
VOLUME MICRO	Ajuste le paramètre de volume du microphone.
ECRAN	
LANGUE	Sélectionne une langue pour l'affichage écran.
POSITION DU MENU V	Règle la position du menu vertical.
POSITION DU MENU H	Ajuste la position du menu horizontal.
ECRAN VIDE	Sélectionne le mode Vide.
LOGO DÉMARRAGE	Sélectionne le mode écran de démarrage.
VERROUIL. IMAGE	Active ou désactive la fonction verrouille image.
AFFICHER LES MESSAGES	Active/désactive la fonction message.
LIGNES DROITES	Sélectionne les paramètres des modèles.
CLOSED CAPTIONS - CC1	Sélectionne le paramètre CC1 du S.T.C.
CLOSED CAPTIONS - CC2	Sélectionne le paramètre CC2 du S.T.C.
CLOSED CAPTIONS - ARRÊT	Sélectionne le paramètre ARRÊT du S.T.C.

3.10 Commande du projecteur (suite)

Elément	Description
OPT.	
SOURCE AUTO	Active/désactive la fonction de recherche de signal automatique.
KEystone AUT	Active/désactive la fonction de correction trapézoïdale automatique.
DÉMARRAGE AUTOMATIQUE	Active/désactive la fonction Démarrage automatique.
ALIM. AUTO	Configure la minuterie pour qu'elle éteigne le projecteur si aucun signal n'est détecté.
USB TYPE B	Sélectionne le paramètre USB TYPE B.
CUSTOM KEY	Assigne de fonctions pour la touche CUSTOM de la télécommande fournie.
SOURCES - SOURCE 1	Active ou désactive le SOURCE 1 sur le option COMMANDER-2 de télécommande.
SOURCES - SOURCE 2	Active ou désactive le SOURCE 2 sur le option COMMANDER-2 de télécommande.
SOURCES - SOURCE 3	Active ou désactive le SOURCE 3 sur le option COMMANDER-2 de télécommande.
SOURCES - SOURCE 4	Active ou désactive le SOURCE 4 sur le option COMMANDER-2 de télécommande.
SOURCE DE DÉMARRAGE	Détermine la source vérifiée d'abord par le projecteur pour la vidéo active pendant le démarrage.
CHO DU PORT DE SÉRIE	Contrôle si le port série émet des caractères en écho.

3.10 Commande du projecteur (suite)

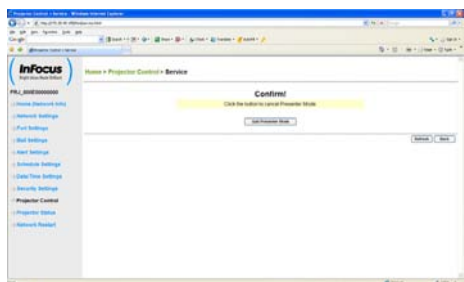

Les éléments du tableau ci-dessous peuvent être sélectionnés à partir du menu **Commande du projecteur**. Cliquez sur **[Quitter Mode Présentation]**.

Élément	Description
SERVICE	
Quitter Mode Présentation	Force la fermeture du Mode Présentation.

3.11 Statut du projecteur

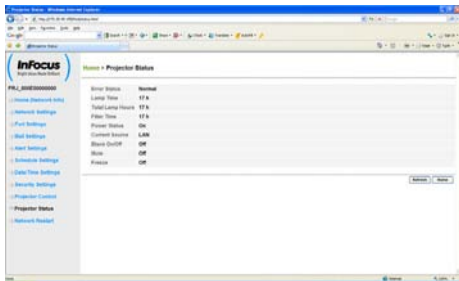

Affiche et configure le statut actuel du projecteur.

Élément	Description
Statut de l'erreur	Affiche le statut d'erreur actuel.
Temps lampe	Affiche le temps d'utilisation de la lampe actuelle.
Temps filtre	Affiche le temps d'utilisation du filtre actuel.
Statut d'alimentation	Affiche le statut d'alimentation actuel.
Source de actuelle	Affiche la source de signal d'entrée actuelle.
Suppr. act./désact.	Affiche le statut Blank (vide) marche/arrêt actuel.
Sourdine	Affiche le statut Mute (muet) marche/arrêt actuel.
Arrêt sur image	Affiche le statut Freeze (geler) actuel.

3.12 Redémarrage du réseau

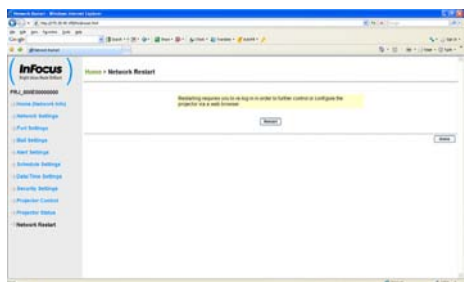

Réinitialise la connexion réseau du projecteur.

Élément	Description
Redémarrer	Réinitialise la connexion réseau du projecteur afin d'activer de nouveaux paramètres de configuration.

REMARQUE • Réinitialiser la connexion exigera que vous vous rouvriez un session afin de contrôler ou configurer le projecteur via un navigateur. Patientez 30 secondes après avoir cliqué la touche **[Redémarrer]** pour rouvrir une session.

4. Fonction Mes images

Le projecteur peut afficher des images fixes qui sont transférées via le réseau.

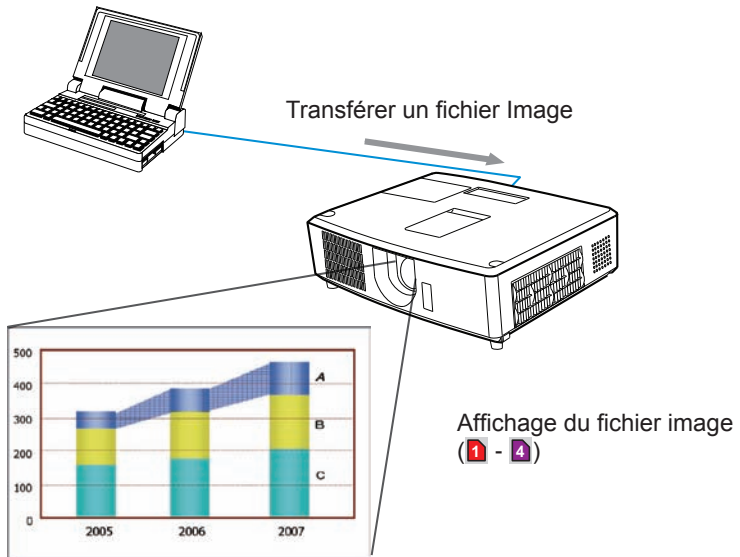

La transmission MES IMAGES requiert une application exclusive pour votre PC. "PJImg/ Projector Image Tool" est nécessaire pour l'utilisation de la transmission MES IMAGES. Vous pouvez le télécharger sur le site internet InFocus (<http://www.infocus.com/support>). Référez vous au manuel pour les instructions d'applications.

Pour afficher l'image transférée, sélectionnez l'élément MES IMAGES dans le menu RÉSEAU. Pour plus d'informations, veuillez lire la description de l'élément MES IMAGES, dans le menu RÉSEAU. ([Menu RÉSEAU dans le Manuel d'utilisation](#))

REMARQUE • Il est possible d'affecter jusqu'à 4 images.

- Il est possible d'utiliser **CUSTOM KEY** pour afficher une image transférée si il a été enregistrée en tant que MES IMAGES. ([Menu OPT. dans le Manuel d'utilisation](#))
- Le fichier image peut aussi être affiché en utilisant la fonction emploi du temps depuis le navigateur Web. Référez-vous à la rubrique **7.3 Prévision d'évènements** ([80](#)) en détail.
- Si vous affichez à l'écran les données MES IMAGES lorsque la fonction d'affichage USB est activée, l'application relative à l'affichage USB se fermera. Pour redémarrer l'application, quittez la fonction MES IMAGES. Le logiciel "LiveViewerLiteUSB.exe" du projecteur s'exécute alors à nouveau. ([Affichage USB dans le Manuel d'utilisation](#))

4. Fonction Mes images

4. Fonction Mes images (suite)

Configurez les points suivants à l'aide d'un Navigateur web lorsque vous utilisez la fonction MES IMAGES.

Exemple: si l'adresse IP du projecteur est sur **192.168.1.10**:

- 1) Entrez "**http://192.168.1.10/**" dans la barre adresse du Navigateur web.
- 2) Entrez votre nom d'utilisateur et votre mot de passe puis cliquez sur **[OK]**.
- 3) Cliquez sur **[Réglages du port]** dans le menu principal.
- 4) Cliquez la case **[Active]** pour ouvrir **Port Mon image (Port: 9716)**. Cliquez la case **[Active]** pour définir **[Authentification]** quand une identification est demandée, sinon vider la case.
- 5) Cliquer sur la touche **[Appliquer]** pour enregistrer les réglages.

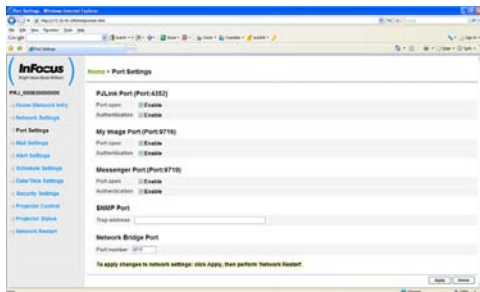

Quand le réglage d'identification est désactivé, les réglages suivants sont nécessaires.

- 6) Cliquez sur **[Réglages de sécurité]** dans le menu principal.
- 7) Sélectionnez **[Commande du réseau]** et entrez le mot de passe d'identification souhaité.
- 8) Cliquer sur la touche **[Appliquer]** pour enregistrer les réglages.

REMARQUE • Le mot de passe sera le même pour **Contrôle réseau Port1 (Port: 23)**, **Contrôle réseau Port2 (Port: 9715)**, **Port PJLink™ (Port: 4352)**, **Port Mon image (Port: 9716)** et **Port Messenger (Port: 9719)**.

• Les réglages de la nouvelle configuration sont activés une fois que vous aurez fait redémarrer votre connexion réseau. Quand les réglages de configuration sont modifiés, vous devez faire redémarrer votre connexion réseau. Le redémarrage de la connexion réseau se fait en cliquant sur **[Redémarrage du réseau]** dans le menu principal.

5. Fonction Messenger

Le projecteur peut afficher des données texte transférées via le réseau à l'écran. Les données texte peuvent être affichées à l'écran de deux manières. La première affiche le texte transféré à partir de l'ordinateur en temps réel et la seconde choisi et affiche le texte à partir des données enregistrées au préalable dans le projecteur.

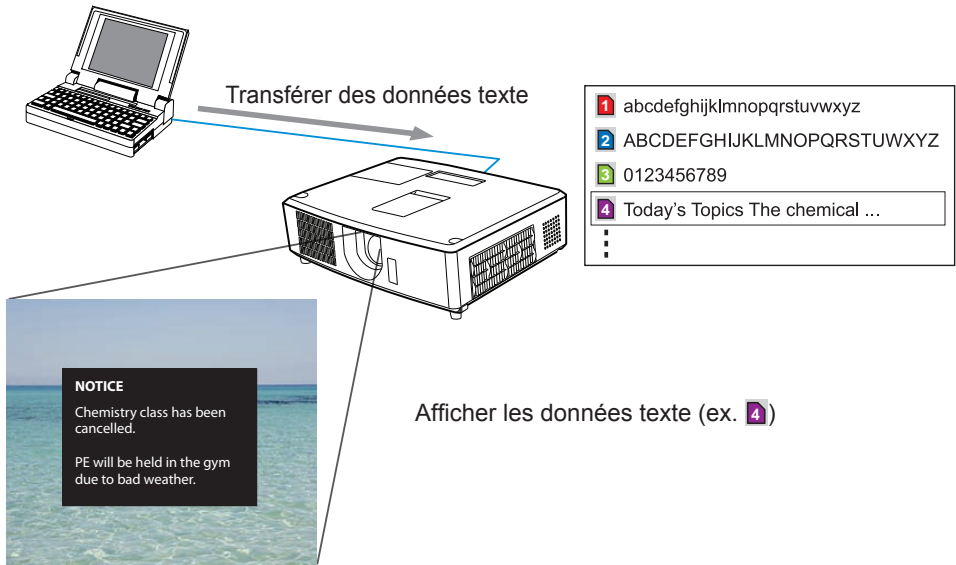

La fonction Messenger nécessite une application spécifique à votre ordinateur. Pour modifier, transférer et afficher les données texte, utiliser cette application. Vous pouvez la télécharger sur le site internet InFocus (<http://www.infocus.com/support>). Se reporter au manuel de l'application pour les détails concernant la fonction Messenger et ses instructions.

REMARQUE • Il est possible de stocker au plus 12 données texte dans le projecteur.

- Utiliser **CUSTOM KEY** enregistré en tant que MESSAGER pour afficher ou éteindre les textes messenger. (📖 **Menu OPT. dans le Manuel d'utilisation**)
- Le fichier texte peut aussi être affiché en utilisant la fonction emploi du temps depuis le navigateur Web. Référez-vous à la rubrique **7.3 Prévision d'évènements** (📖 80) pour plus de détails.

5. Fonction Messenger (suite)

Configurez les rubriques suivantes à l'aide d'un navigateur web lorsque vous utilisez La fonction Messenger.

Exemple: si l'adresse IP du projecteur est sur **192.168.1.10:**

- 1) Entrez "**http://192.168.1.10/**" dans la barre adresse du Navigateur web.
- 2) Entrez votre nom d'utilisateur et votre mot de passe puis cliquez sur **[OK]**.
- 3) Cliquez sur **[Réglages du port]** dans le menu principal.
- 4) Cliquez la case **[Active]** pour ouvrir **Port Messenger (Port: 9719)**. Cliquez la case **[Active]** pour définir **[Authentification]** quand une identification est demandée, sinon vider la case.
- 5) Cliquer sur la touche **[Appliquer]** pour enregistrer les réglages.

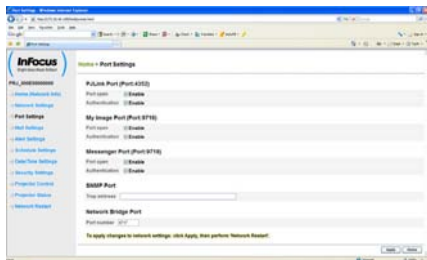

Quand le réglage d'identification est désactivé, les réglages suivants sont nécessaires.

- 6) Cliquez sur **[Réglages de sécurité]** dans le menu principal.
- 7) Sélectionnez **[Commande du réseau]** et entrez le mot de passe d'identification souhaité.
- 8) Cliquer sur la touche **[Appliquer]** pour enregistrer les réglages.

REMARQUE • Le mot de passe sera le même pour **Contrôle réseau Port1 (Port: 23)**, **Contrôle réseau Port2 (Port: 9715)**, **Port PjLink™ (Port: 4352)**, **Port Mon image (Port: 9716)** et **Port Messenger (Port: 9719)**.
• Les réglages de la nouvelle configuration sont activés une fois que vous aurez fait redémarrer votre connection réseau. Quand les réglages de configuration sont modifiés, vous devez faire redémarrer votre connection réseau. Le redémarrage de la connection réseau se fait en cliquant sur **[Redémarrage du réseau]** dans le menu principal.

6. Fonction Pont réseau

Ce projecteur est équipé de la fonction PONT RÉSEAU qui assure la conversion mutuelle d'un protocole réseau et d'une interface en série.

A l'aide de la fonction PONT RÉSEAU, un ordinateur connecté à ce projecteur par communication Ethernet peut contrôler un périphérique externe connecté à ce projecteur par communication RS-232C en tant que terminal réseau.

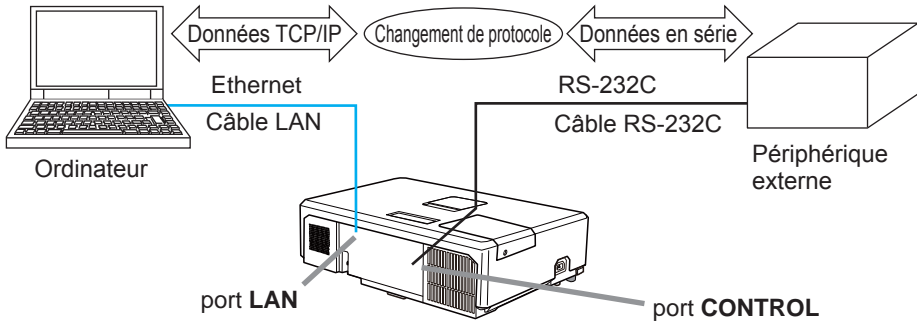

6.1 Connexion de périphériques

- 1) Connectez le port **LAN** du projecteur et le port LAN de l'ordinateur à l'aide d'un câble LAN pour la communication Ethernet.
- 2) Connectez le port **CONTROL** du projecteur et le port RS-232C du périphérique à l'aide d'un câble RS-232C.

REMARQUE • Avant de connecter les périphériques, veuillez lire les manuels correspondants afin de vérifier les branchements.
Pour la connexion RS-232C, vérifiez les spécifications de chaque port et utilisez le câble adapté.

6.2 Configuration de la communication

Pour configurer les paramètres de la communication à l'aide de PONT RÉSEAU pour le projecteur, utiliser les rubriques du menu COMMUNICATION. Ouvrir le menu du projecteur et choisir le meCOMMUNICATION.

(📖 **Menu OPT. – SERVICE – COMMUNICATION dans le Manuel d'utilisation**)

- 1) Dans le menu TYPE COMMUNICATION, sélectionnez PONT RÉSEAU pour le port **CONTROL**.
- 2) Dans le menu RÉGLAGES SÉRIE, sélectionnez la vitesse de communication et la parité adaptées pour le port **CONTROL**, conformément aux spécifications du port RS-232C du périphérique connecté.

Rubrique	État
VITESSE COM.	4800bps/9600bps/19200bps/38400bps
PARITÉ	AUCUNE/IMPAIRE/PAIRE
Longueur des données	8 bits (fixes)
Bit de départ	1 bit (fixe)
Bit d'arrêt	1 bit (fixe)

- 3) Dans le menu MÉTHODE TRANSMISSION, configurez la méthode adaptée pour le port **CONTROL** en fonction de votre utilisation.

REMARQUE • **DÉSACTI.** est sélectionné pour TYPE COMMUNICATION comme paramètre par défaut.

- Dans le menu COMMUNICATION, configurez la communication. N'oubliez pas qu'une configuration inadaptée peut entraîner un dysfonctionnement de la communication.

- Lorsque TYPE COMMUNICATION a pour valeur PONT RÉSEAU, le port **CONTROL** n'accepte pas les commandes RS-232C.

6.3 Port de communication

Pour la fonction PONT RÉSEAU, envoyez les données de l'ordinateur vers le projecteur à l'aide de **Port Pont réseau** configuré dans "Réglages du port" du navigateur Web. (📖50)

REMARQUE • Vous pouvez choisir n'importe quel chiffre compris entre 1024 et 65535 pour le **Port Pont réseau** à l'exception de 9715, 9716, 9719, 9720, 5900, 5500 et 4352. Le paramètre par défaut est 9717.

6.4 Méthode de transmission

La méthode de transmission peut être sélectionnée à partir des menus, seulement lorsque PONT RÉSEAU est sélectionné pour le TYPE COMMUNICATION.

(📖 **Menu OPT. – SERVICE – COMMUNICATION dans le Manuel d'utilisation**)
SEMI-DUPLEX ↔ DUPLEX INTÉGRAL

6.4.1 SEMI-DUPLEX

Cette méthode permet au projecteur d'assurer une communication bilatérale, mais une seule direction, soit la transmission, soit la réception de données, est autorisée à la fois.

Cette méthode ne permet pas au projecteur de recevoir des données à partir de l'ordinateur en l'attente de données de réponse à partir d'un périphérique externe. Lorsque le projecteur a reçu des données de réponse depuis un périphérique externe ou que le délai limite de réponse a expiré, le projecteur peut recevoir les données à partir de l'ordinateur. Cela signifie que le projecteur contrôle la transmission et la réception de données pour synchroniser la communication.

Pour utiliser la méthode SEMI-DUPLEX, configurez TEMPS LIMITE RÉPONSE conformément aux instructions ci-dessous.

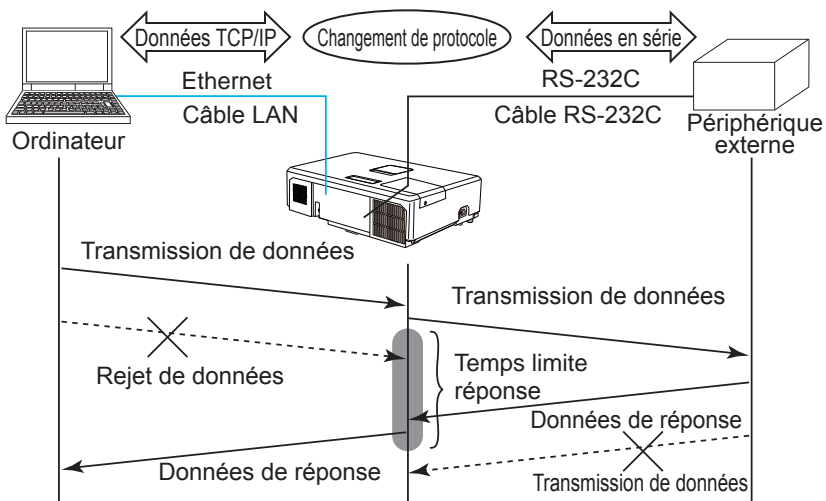

Dans le menu TEMPS LIMITE RÉPONSE, ajustez le délai d'attente des données de réponse à partir d'un périphérique externe. (📖 **Menu OPT. - SERVICE – COMMUNICATION dans le Manuel d'utilisation**)

DESACTI. ↔ 1s ↔ 2s ↔ 3s (↔ DESACTI.)

6.4 Méthode de transmission (suite)

REMARQUE • Avec la méthode SEMI-DUPLEX, le projecteur peut envoyer 254 octets de données maximum à la fois.

• S'il n'est pas nécessaire de surveiller les données de réponse provenant d'un périphérique externe et que TEMPS LIMITE REPONSE est réglé sur DÉSACTI., le projecteur peut recevoir les données de l'ordinateur et les envoyer de manière continue vers un périphérique externe. DÉSACTI. est sélectionné comme paramètre par défaut.

6.4.2 DUPLEX INTÉGRAL

Cette méthode permet au projecteur d'assurer une communication bilatérale assurant la transmission et la réception simultanées des données, sans surveiller les données de réponse provenant d'un périphérique externe.

Avec cette méthode, l'ordinateur et un périphérique externe envoient les données sans effectuer de synchronisation. Si celles-ci doivent être synchronisées, configurez l'ordinateur de manière à ce qu'il assure la synchronisation.

REMARQUE • Si l'ordinateur contrôle la synchronisation de la transmission et de la réception des données, il ne sera peut-être pas en mesure de contrôler correctement un périphérique externe, en fonction de l'état de traitement du projecteur.

7. Autres fonctions

7.1 Alertes E-mails

Le projecteur peut envoyer automatiquement un message d'alerte aux adresses e-mail spécifiées lorsque le projecteur détecte certains états nécessitant une maintenance, ou détecte une erreur.

REMARQUE • Vous pouvez spécifier jusqu'à cinq adresses e-mail.
• Le projecteur pourrait ne pas pouvoir envoyer d'e-mail s'il venait soudainement à ne plus être alimenté.

Paramètres E-mail (📖52)

Pour utiliser la fonction d'alertes e-mail du projecteur, veuillez configurer les éléments suivants via un navigateur Web.

Exemple: Si l'adresse IP du projecteur est réglée sur **192.168.1.10**:

- 1) Entrez "**http://192.168.1.10/**" dans la barre d'adresse du navigateur web.
- 2) Entrez votre nom d'utilisateur et votre mot de passe puis cliquez sur **[OK]**.
- 3) Cliquez sur **[Réglages e-mail]** et configurez chaque élément. (Référez-vous à la rubrique **3.5 Réglages e-mail (📖52)** pour plus d'informations.
- 4) Cliquez sur **[Appliquer]** pour sauvegarder les paramètres.

REMARQUE • Cliquez sur la touche **[Envoyer un e-mail test]** dans **[Réglages e-mail]** pour confirmer que les paramètres e-mail sont correctes. L'e-mail suivant sera envoyé aux adresses spécifiées:

Sujet	:Test Mail	<Nom du projecteur>
Texte	:Send Test Mail	
	Date	<Date d'Essai>
	Time	<Heure d'Essai>
	IP Address	<Adresse IP du projecteur>
	MAC Address	<Adresse MAC du projecteur>

7.1 Alertes E-mails (suite)

- 5) Cliquez sur **[Réglages des alertes]** dans le menu principal pour configurer les paramètres d'alertes e-mail.
- 6) Sélectionnez et configurez chaque élément alerte. Référez-vous à la rubrique **3.6 Réglages des alertes** ( 53) pour plus d'informations.
- 7) Cliquez sur **[Appliquer]** pour sauvegarder les paramètres.

Les e-mails d'alertes/avertissements sont formatés de la façon suivante:

Sujet	: <Mail title>	<Nom du projecteur>
Texte	: <Mail text>	
	Date	<Date d'échec/avertissement>
	Time	<Heure d'échec/avertissement>
	IP Address	<Adresse IP du projecteur>
	MAC Address	<Adresse MAC du projecteur>

7.2 Organisateur du Projecteur avec SNMP

Le SNMP (Simple Network Management Protocol) permet de gérer les informations du projecteur (status d'échecs ou d'avertissements), à partir d'un ordinateur ou d'un réseau. Le logiciel de gestion SNMP devra être installé sur l'ordinateur pour pouvoir utiliser cette fonction.

REMARQUE • Il est recommandé que les fonctions SNMP soient offertes par un administrateur réseau.

- Le logiciel de gestion SNMP doit être installé sur l'ordinateur pour pouvoir contrôler le projecteur via SNMP.

Paramètres SNMP (📖50)

Configurez les éléments suivants via un navigateur pour utiliser SNMP.

Exemple: Si l'adresse IP du projecteur est réglée sur **192.168.1.10**:

- 1) Entrez "**http://192.168.1.10/**" dans la barre d'adresse du navigateur web.
- 2) Entrez votre nom d'utilisateur et votre mot de passe puis cliquez sur **[OK]**.
- 3) Cliquez sur **[Réglages du port]** dans le menu principal.
- 4) Cliquez sur **[Télécharger fichier MIB]** pour télécharger un fichier MIB.

REMARQUE • Pour utiliser le fichier MIB téléchargé, spécifiez le fichier par le biais de votre gestionnaire SNMP.

- 5) Cliquez sur **[Active]** pour ouvrir le **Port SNMP**. Configurez l'adresse IP pour envoyer le filtre SNMP lorsqu'un échec/avertissement se produit.

REMARQUE • Un Redémarrage Réseau est nécessaire après que les réglages de configuration du **SNMP Port** ont été changés. Cliquez sur **[Redémarrage du réseau]** et configurez les points suivants.

- 6) Cliquez sur **[Réglages de sécurité]** dans le menu principal.
- 7) Cliquez sur **[SNMP]** et configurez le nom de communauté sur l'écran qui s'affiche.

REMARQUE • Redémarrage Réseau est nécessaire après que le **Nom de la communauté** a été changé. Cliquez sur **[Redémarrage du réseau]** et configurez les points suivants.

- 8) Configurez les paramètres de la transmission filtre des échecs/avertissements. Cliquez sur **[Réglages des alertes]** dans le menu principal et sélectionnez l'élément Echec/Avertissement à configurer.
- 9) Cliquez sur **[Active]** pour envoyer le filtre SNMP pour échecs et avertissements. Décochez la case **[Active]** lorsque la transmission filtre SNMP n'est pas requise.
- 10) Cliquez sur **[Appliquer]** pour sauvegarder les paramètres.

7.3 Pr evision d' v nements

La fonction Pr evision d'Ev nements permet de pr evoir des  v nements, y compris marche/arr t de l'appareil. Cela permet de passer le projecteur en "self-management" (auto-gestion).

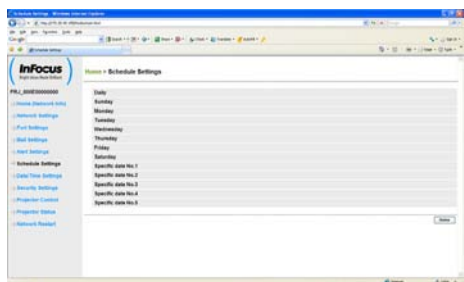

REMARQUE • Vous pouvez organiser les  v nements de contr le suivants : Alimentation, Source d'entr e, Mon image, Messenger, Diapositive. ( 56)

- L' v nement alimentation marche/arr t poss de la priorit  la plus basse parmi tous les  v nements d finis au m me moment.
- Il y a 3 types d'Organisation, 1) quotidien 2) hebdomadaire 3) date sp cifique. ( 55)
- La priorit  des  v nements pr vus est la suivante 1) date sp cifique 2) hebdomadaire 3) quotidien.
- Vous pouvez rentrer jusqu'  cinq dates sp cifiques dans les  v nements pr vus. La priorit  est donn e aux  v nements qui ont les nombres les plus bas, lorsque plus d'un  v nement a  t  pr vu   la m me date et heure (ex: 'Date sp cifique n 1' est prioritaire sur le 'Date sp cifique n 2' etc...)
- Assurez vous d'avoir r gl  la date et l'heure avant d'activer les  v nements pr vus. ( 58)

7.3 Pr vision d' v nements (suite)

Param tres Calendrier (📅55)

Les param tres Emploi du Temps peuvent  tre configur s depuis un navigateur Web.

Exemple: Si l'adresse IP du projecteur est r gl e sur **192.168.1.10**:

- 1) Entrez "**http://192.168.1.10/**" dans la barre d'adresse du navigateur web.
- 2) Entrez votre nom d'utilisateur et votre mot de passe puis cliquez sur **[OK]**.
- 3) Cliquez sur **[R glages du planning]** dans le menu principal et s lectionnez l' l ment emploi du temps n cessaire. Par exemple, si vous d sirez effectuer cet ordre chaque dimanche, veuillez s lectionner **[Dimanche]**.
- 4) Cliquez sur **[Active]** pour autoriser l'emploi du temps.
- 5) Entrez la date (mois/jour) pour la pr vision d' v nements sp cifiques.
- 6) Cliquez sur **[Appliquer]** pour sauvegarder les param tres.
- 7) Apr s avoir configur  l'heure, les ordres et les param tres, veuillez cliquer sur **[Enregistrer]** pour cr er un nouvel  v nement.
- 8) Cliquez sur **[Supprimer]** lorsque vous voulez supprimer un emploi du temps.

Il y a trois types d'emploi du temps:

- 1) Quotidien: Applique l'op ration sp cifi e   une heure sp cifi e de la journ e.
- 2) Sunday ~ Samedi: Applique l'op ration sp cifi e,   l'heure sp cifi e d'un jour sp cifi e de la semaine.
- 3) Date sp cifique: Applique l'op ration sp cifi e   la date et   l'heure sp cifi e.

REMARQUE • En mode  conomie  nergie (attente), l'indicateur **POWER** clignotera vert pendant 3 secondes environ lorsqu'au moins 1 "Power ON" est sauvegard .

• Lorsque la fonction emploi du temps est utilis e, le cordon d'alimentation doit  tre connect  au projecteur et   la prise de courant. La fonction emploi du temps ne fonctionne pas lorsque le coupe-circuit est d clench . Le voyant d'alimentation s'allume en orange ou en vert lorsque le projecteur re oit du courant alternatif.

7.3 Pr vision d' v nements (suite)

Param tres Date/Heure (58)

Les param tres Date/Heure peuvent  tre r gl s via un navigateur Web.

Exemple: Si l'adresse IP du projecteur est r gl e sur **192.168.1.10**:

- 1) Entrez "**http://192.168.1.10/**" dans la barre d'adresse du navigateur web.
- 2) Entrez votre nom d'utilisateur et votre mot de passe puis cliquez sur **[OK]**.
- 3) Cliquez sur **[R glages Date/Heure]** dans le menu principal et configurez chaque  l ment. R f rez vous   la rubrique **3.8 R glages Date/Heure (58)** pour plus de d tails.
- 4) Cliquez sur **[Appliquer]** pour sauvegarder les param tres.

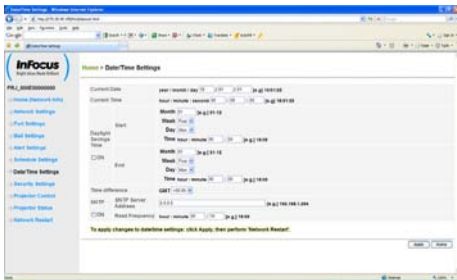

7.4 Contrôle des commandes via le réseau

Vous pouvez configurer et contrôler le projecteur via le réseau, en utilisant les commandes RS-232C.

Communication Port (Port de Communication)

Les deux ports suivants sont assignés pour le contrôle des commandes.

TCP #23 (**Contrôle réseau Port1 (Port: 23)**)

TCP #9715 (**Contrôle réseau Port2 (Port: 9715)**)

REMARQUE • Le contrôle des commandes n'est accessible qu'à partir des ports spécifiés plus haut.

Paramètres commande et contrôle ( 50)

Configurer les éléments suivants depuis un navigateur lorsque le contrôle des ordres est activé.

Exemple: Si l'adresse IP du projecteur est réglée sur **192.168.1.10**:

- 1) Entrez "**http://192.168.1.10/**" dans la barre d'adresse du navigateur web.
- 2) Entrez votre nom d'utilisateur et votre mot de passe puis cliquez sur **[OK]**.
- 3) Cliquez sur **[Réglages de port]** dans le menu principal.

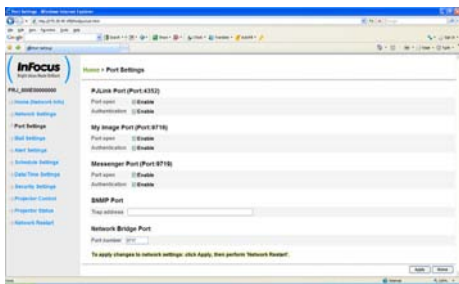

- 4) Cliquez sur **[Appliquer]** pour sauvegarder les paramètres.

7.4 Contrôle des commandes via le réseau (suite)

Quand les paramètres d'authentification sont activés, les paramètres suivant sont requis: (🔒60)

- 7) Cliquez sur **[Réglages de sécurité]** dans le menu principal.
- 8) Cliquez sur **[Commande du réseau]** et entrez le mot de passe d'authentification souhaité.
 - * Voir REMARQUE.
- 9) Cliquez sur **[Appliquer]** pour sauvegarder les paramètres.

REMARQUE • Le mot de passe sera le même pour **Contrôle réseau Port1 (Port: 23)**, **Contrôle réseau Port2 (Port: 9715)**, **Port PLink™ (Port: 4352)**, **Port Mon image (Port: 9716)** et **Port Messenger (Port: 9719)**.
• Les réglages de la nouvelle configuration sont activés une fois que vous aurez fait redémarrer votre connection réseau. Quand les réglages de configuration sont modifiés, vous devez faire redémarrer votre connection réseau. Le redémarrage de la connection réseau se fait en cliquant sur **[Redémarrage du réseau]** dans le menu principal.

Format des commandes et de données de réponse

Pour de commandement et de réponse Format d'informations, consultez le: RS232 de Commandement et de Contrôle de Guidage.

8. Dépannage

Problème		Cause probable	Choses à vérifier	Page de référence
Pas d'image		Le projecteur n'est pas allumé.	La lampe du projecteur est-elle allumée?	*17
		La source d'entrée du projecteur ne passe pas à LAN.	Le projecteur est-il en LAN?	*18
Connexion au réseau	Le projecteur que vous voulez connecter ne peut être trouvé nul part dans la liste des projecteurs disponibles	Le PC et/ou les paramètres de réseau du projecteur ne sont pas configurés correctement.	Vérifiez les configurations réseau du PC et du projecteur. Si vous changez les paramètres du projecteur, éteignez l'alimentation du projecteur et rallumez-la. Si vous avez simplement mis le projecteur en attente (STANDBY), et que vous le rallumez, les nouveaux paramètres pourraient ne pas être pris en compte.	–
		Un pare-feu autre que le pare-feu Windows® est installé sur votre PC.	Reportez-vous au manuel du pare-feu et prenez l'une des mesures suivantes : - supprimez "LiveViewer" de votre liste de blocage. - désactivez le pare-feu quand vous utilisez "LiveViewer".	–
	Ne peut pas communiquer	Le PC et/ou les paramètres de réseau du projecteur ne sont pas configurés correctement.	Vérifiez les configurations réseau du PC et du projecteur.	–
		Un point d'accès est utilisé et votre PC est connecté au point d'accès par le biais du réseau local sans fil.	Utilisez les utilitaires réseaux éventuellement fournis avec votre PC ou votre carte LAN sans fil afin d'établir la connexion au réseau sans fil. Pour plus d'informations, reportez-vous au manuel du PC ou de la carte.	–

(suite à la page suivante)

* Manuel d'utilisation

8. Dépannage (suite)

	Problème	Cause probable	Choses à vérifier	Page de référence
Présentation en réseau	L'image projetée est relativement lente comparée à celle du PC	Le projecteur n'est pas capable de relayer des images dynamiques comme une animation PowerPoint® à pleine vitesse.	La vitesse de transmission peut être améliorée en réglant la priorité du menu option à "Transmission Speed".	41
		Le taux de compression utilisé pour transférer les images est trop bas.	La vitesse de transmission peut être améliorée en réglant la priorité du menu option à "Transmission Speed".	41
	Visionnement des films incorrect.	Dans le cas de certaines combinaisons de carte vidéo et de programme pour ordinateur, la possibilité existe qu'une image réelle - particulièrement des films lus par des lecteurs - ne peut être transférée au projecteur avec "LiveViewer".	Si votre programme est doté d'une fonction d'ajustement d'accélération de vidéo, essayez de l'ajuster. Veuillez vous reporter au manuel de votre programme.	-
	La connexion au réseau entre le PC et le projecteur est rompue lorsque la résolution d'écran du PC est modifiée en Présentation en réseau.	La connexion au réseau du projecteur-PC peut être rompue lorsque la résolution d'affichage de l'ordinateur affiche une image.	Veuillez connecter en utilisant le "Touche Connect" après avoir modifié la résolution d'affichage de l'ordinateur ou modifiez la résolution d'affichage avant de connecter avec le "LiveViewer".	37
	Les images sont très parasitées.	Le taux de compression utilisé pour transférer les images est trop haut.	Modifiez la priorité à "Image Quality" dans le menu option de "LiveViewer". La vitesse de transmission risque d'être réduite.	41
	Pas d'effets transparents ni translucides [transparence (Aero Glass)]	Utilisation de "LiveViewer" en mode Windows® Aero®.	"LiveViewer" ne supporte pas ces fonctions de Windows Vista® Aero®.	-

(suite à la page suivante)

8. Dépannage (suite)

Problème	Cause probable	Choses à vérifier	Page de référence
Divers - Les informations du projecteur au PC sont incorrectes ou incomplètes - Le projecteur ne répond pas - L'image affichée est figée.	La communication entre le projecteur et le PC n'est pas très bonne. Les fonctions RÉSEAU du projecteur ne fonctionnent pas très bien.	Essayez l'option "REDÉMARRAGE DU RÉSEAU" dans le menu RÉSEAU.	*63

* Manuel d'utilisation

Free Manuals Download Website

<http://myh66.com>

<http://usermanuals.us>

<http://www.somanuals.com>

<http://www.4manuals.cc>

<http://www.manual-lib.com>

<http://www.404manual.com>

<http://www.luxmanual.com>

<http://aubethermostatmanual.com>

Golf course search by state

<http://golfingnear.com>

Email search by domain

<http://emailbydomain.com>

Auto manuals search

<http://auto.somanuals.com>

TV manuals search

<http://tv.somanuals.com>