

**English, 1****Português, 17****ΕΛΛΗΝΙΚΑ, 33**

IDCA G35

 This symbol reminds you to read this instruction manual.

! Keep this manual at hand for immediate reference whenever necessary. Always store this manual close to the tumble dryer and remember to pass it on to any new owners when selling or transferring the appliance, so they may familiarise with the warnings and suggestions herein contained.

! Read these instructions carefully: the following pages contain important information on installation and useful suggestions for operating the appliance.

Contents

Important information, 2-3

Installation, 4

Where to install the tumble dryer
Ventilation
Electrical connections
Preliminary information

Description of the tumble dryer, 5-6

Features
Control panel

How to carry out a drying cycle, 7

Starting and selecting a programme

Programmes and options, 8-9-10

Programme chart
Special programmes
Options
Opening the door

Laundry, 11-12

Sorting laundry
Care labels
Special items
Drying times

Warnings and suggestions, 13

General safety
Information on recycling and disposal
Saving energy and respecting the environment

Care and maintenance, 14

Disconnecting the power supply
Cleaning the filter after each cycle
Checking the drum after each cycle
Emptying the water container after each cycle
Cleaning the condenser unit
Cleaning the tumble dryer

Troubleshooting, 15

Assistance, 16

Spare parts

Important information

EN

To ensure that the condenser dryer functions efficiently, the following routine maintenance procedures must be carried out:

Fluff filter – CLEAN off any fluff build-up on the filter after each drying cycle.

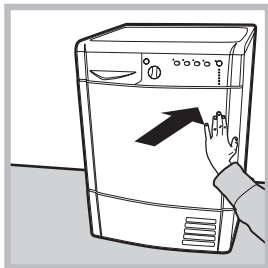

Step 1
Open the dryer door by pressing it as shown in the picture.



Step 2
Pull out the filter (using two fingers).

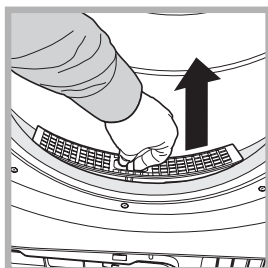

Step 3
Clean off any fluff build-up on the internal surface of the filter net.

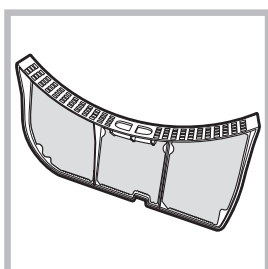

Step 4
Replace the filter – never operate the dryer without the filter in place.

Failure to clean the filter after each drying cycle can undermine drying performance as the machine takes longer to dry and thus consumes more energy.

Water container – empty the water container after each drying cycle.

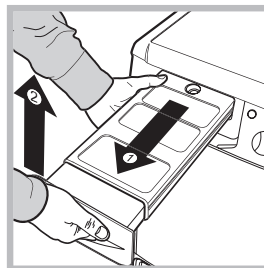

Step 1
Pull the water container towards you and remove it completely from the dryer.

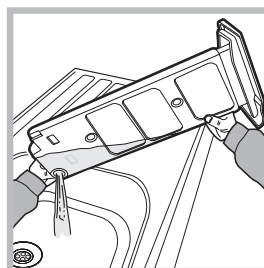

Step 2
Empty all the water in the water container.

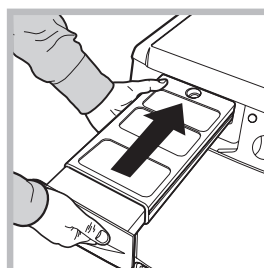

Step 3
Replace the water container making sure that it is securely fixed.

Failure to empty the water container may cause the following:

- The dryer stops heating (thus the load may still be damp at the end of the drying cycle).
- The “Empty water container” LED lights up to signal that the water container is full.

Filling of the Water Container

When the dryer is first used water will not immediately enter the water container as the pump needs to be primed. This is done automatically and will take a few minutes, during this period the efficiency of the drying process is not affected.

Condenser unit - remove any fluff build-up from the condenser on a monthly basis.

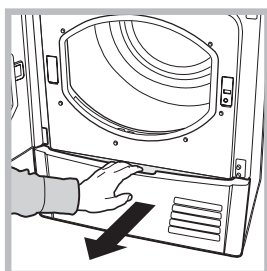

Step 1
Open the condenser cover
- grip the handle and pull
towards you.

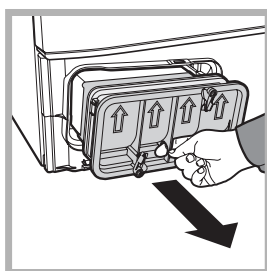

Step 2
Remove the condenser by
turning the 3 catches, then pull
the condenser towards you. (It is
normal for some residual water
to be left in the tubes).

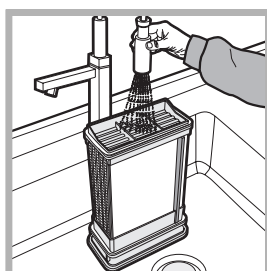

Step 3
Clean the condenser with running
water over the rear side to
remove any fluff deposits.

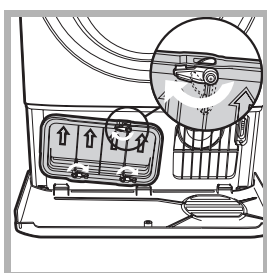

Step 4
Replace the condenser unit;
make sure that the unit is
securely in place, that all 3
catches are fixed and that the
position arrows on the front end
of the condenser are pointing
upwards.

Failure to clean the condenser unit may cause premature faults to the dryer.

Installation

EN

Where to install the tumble dryer

• Install the dryer far from gas ranges, stoves, radiators or hobs, as flames may damage it. If the dryer is installed below a worktop, ensure there are 10 mm between the upper panel of the dryer and any objects above it, and 15 mm between the sides of the machine and the walls or furniture units adjacent to it. This ensures adequate air circulation.

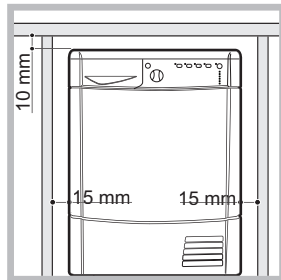

Ventilation

• The room must be adequately ventilated while the dryer is running. Make sure that the dryer is installed in a room free of humidity and with adequate air circulation. The flow of air around the dryer is essential to allow water to condense during drying; the dryer will not function properly if it is placed in an enclosed space or inside a cabinet.

! Some condensation may form if the dryer is used in a small or cold room.

! We do not recommend installing the dryer in a cupboard; moreover, never install the machine behind a lockable, sliding or hinged door located on the opposite side of the dryer door.

Water drainage

If your dryer is installed next to a drain the water can be plumbed into this drain. This does away with the need to empty the water container. If the dryer is stacked onto or installed next to a washing machine it can share the same drain. The height of the drain must be less than 3' (1 m) from the bottom of the dryer.

Remove existing hose from position shown in picture A and fit a suitable length of hose and connect as shown in picture B.

! Make sure that the hose is not squashed or kinked when the dryer is in its final location.

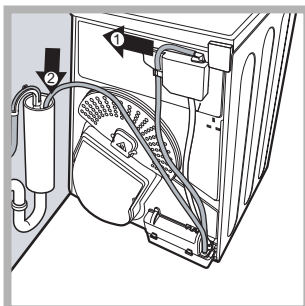

Picture A

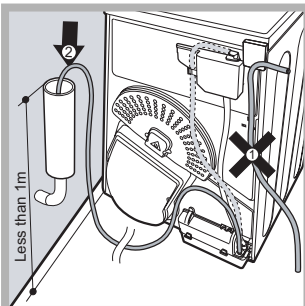

Picture B

Electrical connections

Before plugging the appliance into the socket, check the following:

- Make sure your hands are dry.
- The socket must have an earth connection.
- The socket must be able to withstand the machine's maximum power output as indicated on the data plate (see *Description of the tumble dryer*).
- The power supply voltage must fall within the values indicated on the data plate (see *Description of the tumble dryer*).
- The socket must be compatible with the machine's plug. If not, either the socket or the plug must be replaced.

! Do not use extension cords.

! The tumble dryer must not be installed in outdoor spaces, even if sheltered. It may be very dangerous to expose this appliance to rain and thunderstorms.

! Once dryer installation is complete, the electric cord and plug must be at hand.

! The electric cord must not be bent or crushed.

! If the plug to be replaced is of the moulded-on type, it must be disposed of in a safe way. DO NOT leave it where it can be plugged into a socket and cause electric shocks. {}

! The electric cord must be regularly checked and replaced with a cord specifically designed for this dryer; it must then be installed by an authorised technician only (see *Assistance*). New or longer electric cords are supplied by authorised dealers at a supplementary cost.

! The manufacturer declines all responsibility for failure to observe these instructions.

! When in doubt about the above indications, contact a qualified electrician.

Preliminary information

Once the tumble dryer is installed, clean the inside of the drum before operating it and remove any dirt accumulated during transportation.

Description of the tumble dryer

Opening the door

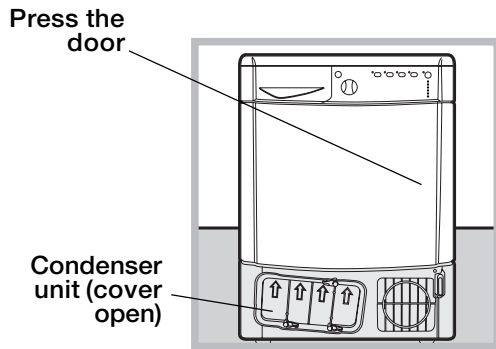

Features

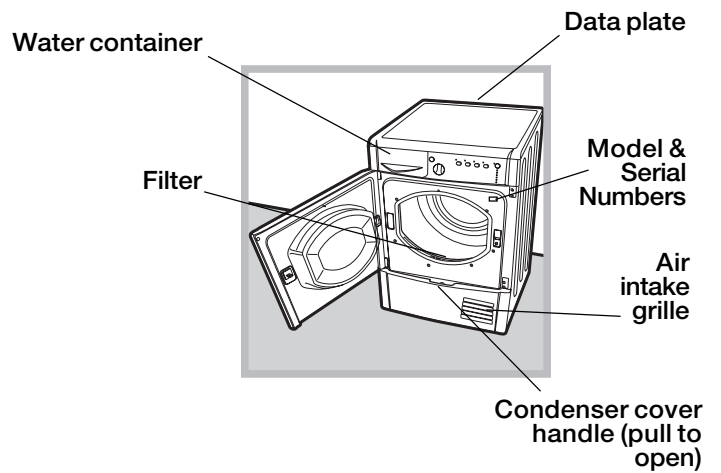

Control panel

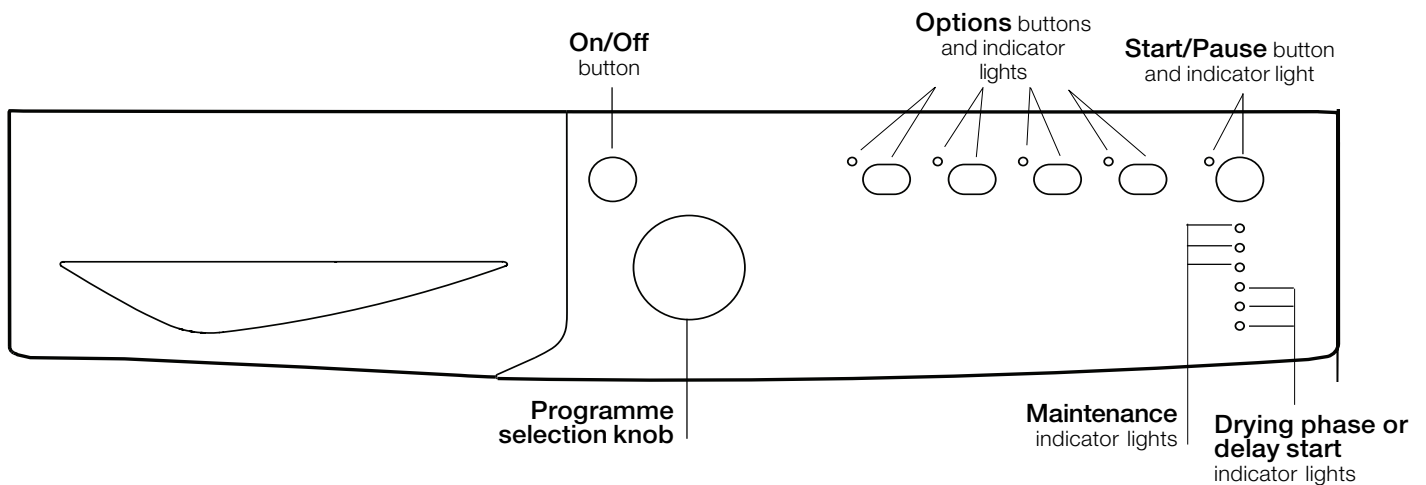

ON/OFF/Reset button

Pressing the button normally will cause the machine to switch on or off. If the button is pressed for 3 seconds while the dryer is in function, the machine will switch off and the running cycle will reset.

Programme selection knob

Allows for setting the programme: turn until the indicator points towards the desired programme (see *Starting and selecting a programme*).

Options buttons

Allow for selecting the options available for the selected programme. The relative indicator lights turn on when the option has been selected (see *Programmes and options*).

START/PAUSE button and indicator light

When the green light flashes slowly, press the button to start the programme. When the cycle is under way, the indicator light remains on. To put the programme into pause mode, press the button again; the indicator light will turn orange and start flashing again. To resume the programme from the point it was interrupted, press the button again (see *Start and programme selection*).

Indicator lights

“Maintenance” indicator lights

The indicator lights provide important information. They indicate the following:

The “Empty water container” indicator light  signals that the water container must be emptied.

If the water container fills during the course of the programme, the LED lights up. The dryer automatically starts a cold air cycle and the START/PAUSE LED flashes orange. Press the START/PAUSE button to resume the cycle from the point it was interrupted.

In order to avoid this procedure, always empty the water container after using the tumble dryer (see *Care and maintenance*).

Before each programme, the “Clean filter” indicator light  signals that it is essential to clean the filter each time before using the tumble dryer (see *Care and maintenance*).

The “Clean condenser unit” indicator light  signals that it is essential to clean the condenser regularly (see *Care and maintenance*).

“Drying phases” indicator lights

The  indicator light signals that the drying phase is running.

The  indicator light signals that the cooling phase is running.

The **END** indicator light signals that the programme has ended.

“Delay start” indicator light

If the “Delay start” option has been activated (see *“Programmes and options”*), after the programme has started, the indicator light corresponding to the chosen delay time will start flashing:



As time passes, the remaining delay will be displayed and the corresponding indicator light will flash:

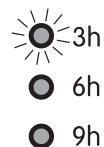

Once the set delay time ends, the flashing LED will turn off and the set programme will start.

How to carry out a drying cycle

Starting and selecting a programme

1. Plug the dryer into the power supply socket.
2. Select the programme according to the type of laundry (see *Laundry*).
3. Open the door, ensure that the filter is clean and securely placed and that the water container is empty and correctly slotted (see *Care and maintenance*).
4. Load the machine, making sure that no piece of laundry gets between the door and the relative seal. Close the door.
5. Press the ON/OFF button to start the machine.
6. After consulting the programme chart and the indications for each type of fabric (see *Laundry*), turn the Programme selection knob towards the programme corresponding to the type of laundry to be dried (see *Programmes and options*).
! Warning: If the position of the programme selection knob changes after pressing the START/PAUSE button, the selected programme will NOT be modified. To modify the programme, press the START/PAUSE button to put the programme in pause mode (the indicator light flashes orange), then select a new programme and the relative options. Press the START/PAUSE button to start the new programme.
7. If necessary, set the time of the delayed start and any other options (see *Programmes and options*).
8. Press the START/PAUSE button to start the drying cycle.
Laundry can be checked while the drying programme runs and any garments already dry can be removed, while drying continues for the remaining items. After closing the door, press the START/PAUSE button to resume machine operation.
9. The final COLD DRYING phase (i.e. the fabrics are cooled) activates during the last few minutes of the drying programme; always allow this phase to terminate.
10. When the **END** indicator light turns on, the programme has ended. Open the door, remove the laundry then clean the filter and replace it. Empty the water container and put it back in its slot (see *Care and maintenance*).
If the "Post anti-crease" option was selected and laundry is not removed immediately, the drum will rotate garments at intervals for 10 hours or until the door is opened.
11. Disconnect the dryer from the power supply.

Programmes and options

EN

Programme chart

	Programme	Max. load (kg)	Compatible options	Cycle duration
Daily				
1	Ready to wear	Max.	Pre anti-crease – Post anti-crease – Delay start	160'
2	Cotton Cupboard dry	Max.	Pre anti-crease – Post anti-crease – Delay start	145'
3	Cotton Iron dry	Max.	Pre anti-crease – Post anti-crease – Delay start	108'
4	Synthetics Cupboard dry	3	Pre anti-crease – Post anti-crease – Delay start	65'
5	Synthetics Iron dry	3	Pre anti-crease – Post anti-crease – Delay start	55'
Special				
6	Eco Time	2	Pre anti-crease – Post anti-crease – Delay start	60'
7	Wool	1	-	60'
Sport				
8	Sport Intensive	4	Pre anti-crease – Post anti-crease – Delay start	80'
9	Sport Light	4	Pre anti-crease – Post anti-crease – Delay start	70'
10	Special Shoes	2 pairs	-	100'
Partial				
	Refresh	-	-	20'
Timed drying				
	30 - 60 - 90 - 120 - 150 minutes	-	All option are available	

Special/Sport/Partial Programmes

Eco Time Programme *EcoTime*

This programme is ideal for safely drying small loads in a short time, thereby optimising energy consumption. Suitable for loads of up to 2 kg, it lasts about 60 minutes. The programme may last longer depending on the size and density of the load and on the spin speed used during the wash cycle

We recommend checking whether garments are labelled with the  symbol and to turn them inside out before drying them.

Wool Programme

This programme is specific for items that withstand tumble drying and are labelled with the  symbol. It is suitable for loads of up to 1 kg (about 3 jerseys). We recommend turning the garments inside out before drying them. This programme lasts about 60 minutes, although it may last longer depending on the size and density of the load and on the spin speed used during the wash cycle. Garments dried with this programme are usually ready to be worn, although the edges of heavier garments may be slightly damp. Leave them to dry naturally, as an additional drying process may damage them.

! Unlike other materials, the shrinking process in wool is irreversible, i.e. the garment does not resume its original dimension and shape.

! This programme is not suited for acrylic items.

Sport Intensive Programme

This programme is designed for safely drying garments such as tracksuits and shorts bearing the  symbol. It is ideal for clothes which do not need to be dried fully. Suitable for loads of up to **4 kg**, it lasts about **80 minutes**, although it may last longer depending on the size and density of the load and of the spin speed used during the wash cycle. We suggest turning garments inside out before drying them.

Sport Light Programme

This programme is designed for safely drying garments such as tracksuits and shorts bearing the  symbol. It is ideal for those garments that do not need to be dried fully or which have to be ironed. Suitable for loads of up to **4 kg**, it lasts about **70 minutes**, although it may last longer depending on the size and density of the load and of the spin speed used during the washing cycle. We suggest turning garments inside out before drying them.

Sport Shoes Programme

This programme is specific for drying sports shoes of sizes **37-46**. The shoes must have been previously washed and spun at a minimum spin speed of **400 revolutions**.

A specific shoe rack is provided and must be used, otherwise the dryer will be damaged if shoes are dried in the drum. Remove the filter from its holder on the front part of the dryer and position the shoe rack.

Place shoelaces inside the shoes then load with the tips of the shoes facing downwards and the soles frontwards.

Drying times vary according to the shape and type of the shoe. If the shoes are not completely dry at the end of the programme, restart the programme.

! Do not dry shoes that have gel or flashing lights inside them. Only dry shoes made of synthetic material or rope. Once the programme ends, remove the shoe rack and replace the filter into its holder.

Refresh

A short programme suitable for refreshing fibres and garments through the emission of cool air. It lasts about **20 minutes**.

! As this is not a drying programme, it is not to be used for garments that are still wet.

Timed drying cycle (30' - 60' - 90' - 120' - 150')

This programme can be used instead of the automatic programmes when you desire setting a time for the drying cycle. It is ideal for drying damp laundry with the low heat setting or for small loads.

The duration of the timed drying cycle to be selected depends on the size of the load and on the fabric to be dried (*see Table*).

The cold drying cycle runs during the final 10 minutes of the programme.

! For large loads, select the High Heat option if available.

Fabric	Load				
	1 kg	2 kg	3 kg	4 - 5 kg	6 - 8 kg
Cotton – high heat	30 or 60 minutes	30 or 60 minutes	60 or 90 minutes	60 or 90 minutes	120 or 150 minutes
Synthetics – low heat	30 or 60 minutes	30 or 60 minutes	60 or 90 minutes	-	-
Acrylics – low heat	30 or 60 minutes	60 or 90 minutes	-	-	-

Options

The options allow for customising the selected programme according to one's own needs.

Delay start

The start of some programmes (see *Programmes and options*) may be delayed up to **9** hours. Press the button repeatedly to enter the desired delay time. Before setting a delayed start, make sure that the water container is empty and that the filter is clean.

Post Anti-Crease

When this option is selected, the drum rotates garments at intervals after the cold drying cycle has ended, in order to avoid creases forming on garments if they cannot be immediately removed at the end of the programme. During this phase, the indicator light is turned on.

Pre Anti-Crease

When this option is selected in addition to the "Delay start" option, the drum rotates garments at intervals during the delay period to avoid creases forming.

High Heat

When a drying time is selected, pressing this button sets high heat drying and the indicator light above the button lights up. The timed programmes are pre-set to low heat.

! Not all options are available on all programmes (see *Programmes and options*).

Opening the door

If the door is opened (or the START/PAUSE button is pressed) while a programme is running, the dryer stops and the following may occur:

- The START/PAUSE button flashes orange.
- When a delayed start is running, the delay countdown continues. It is necessary to press the START/PAUSE button to resume the "Delay start" programme. One of the "Delay start" indicator light flashes to signal the delay time entered.
- It is necessary to press the START/PAUSE button to resume the programme. The progress indicator lights signal the running phase and the START/PAUSE indicator light stops flashing and turns green.
- During the post anti-crease phase, the programme ends. Pressing the START/PAUSE button reactivates a new programme from the beginning.
- By turning the Programme selection knob, a new programme is selected and the START/PAUSE indicator light flashes green. This procedure can be used to select the Cold drying programme to cool garments if they are judged to be dry enough. Press the START/PAUSE button to start the new programme.

Note: In the event of a power cut, turn the power switch off and remove the plug; when the electricity supply returns, press the START/PAUSE button to resume the programme.

Sorting laundry

- Check the symbols on the care labels of the various garments to verify whether the garments can be safely tumble dried.
- Sort laundry according to the type of fabric.
- Empty all pockets and check for loose buttons.
- Close zips and hooks and fasten belts and strings without tightening them.
- Wring out garments to remove the maximum amount of water possible.

! Do not load the dryer when garments are dripping wet.

Maximum load sizes

Do not overload the drum.

The following values indicate the weight of dry garments:

Natural fibres: maximum **8** kg

Synthetic fibres: maximum **3** kg

! Do not overload the dryer as this may result in reduced drying performance.

Typical weights

Note: 1 kg = 1000 g





Garments		
Blouse	Cotton	150 g
	Other	100 g
Dress	Cotton	500 g
	Other	350 g
Jeans		700 g
10 Nappie		1,000 g
Shirt	Cotton	300 g
	Other	200 g
T-shirt		125 g

Household linen		
Duvet cover (double bed)	Cotton	1,500 g
	Other	1,000 g
Large tablecloth		700 g
Small tablecloth		250 g
Tea cloth		100 g
Bath towel		700 g
Hand towel		350 g
Double bed sheet		500 g
		350 g
Single bed sheet		

When mixing synthetic fibres with cotton garments, the latter may still be damp at the end of the drying cycle. If this happens, simply put them through a short drying cycle.
 Note: when setting the duration of the drying cycle, remember that the cold drying phase runs during the last 10 minutes, during which the dryer does not dry the garments.

Care labels

Always check the care labels, especially when placing garments in the tumble dryer for the first time. Below are the most commonly used symbols:

-  May be tumble dried.
-  Do not tumble dry.
-  Tumble dry – high heat.
-  Tumble dry – low heat.

Items not suitable for tumble drying:

- Items containing rubber parts or similar materials, or plastic film covering (pillows, cushions or PVC sports jackets), any type of inflammable object or objects containing inflammable substances (used towels containing hairspray).
- Glass fibres (certain types of draperies).
- Items which have been previously dry cleaned.
- Items marked with the ITLC symbol (“Special garments”) , which may be washed using special household products. Follow instructions carefully.
- Large bulky items (duvets, sleeping bags, pillows, cushions, large bedcovers, etc.) that expand when dried and hamper air circulation inside the tumble dryer.

Special items

Blankets and bedcovers: acrylic items (Acilian, Courtelle, Orion, Dralon) must be dried with great care at low heat. Avoid drying for long periods.

Creased or pleated garments: read the drying instructions supplied by the manufacturer.

Starched garments: do not dry together with non-starched items. Remove the maximum amount of starch solution possible before placing these items in the dryer. Do not over-dry: starch turns powdery leaving garments limp – this defeats its purpose.

Drying times

Drying times are approximate and may vary depending on the following:

- Amount of water retained by items after the spin cycle: towels and delicate items retain a lot of water.
- Fabrics: items of the same fabric, but with different texture and thickness may have different drying times.

- Amount of laundry: single items and small loads may take longer to dry.
- Drying: if items are to be ironed, they can be removed from the dryer while still slightly damp. Items that require complete drying can be left longer.
- Heat setting.
- Temperature of the room: the lower the temperature of the room, the longer it will take for the dryer to dry clothing.
- Bulk: certain bulky items require special care during the drying process. We suggest removing these items and replacing them in the dryer once they have been shaken out: repeat this procedure several times during the course of the drying cycle.

! Do not over-dry items.

All fabrics contain natural dampness which helps to keep them soft and fluffy.

The drying times provided refer to the automatic Cupboard dry programmes.

The weight refers to dry items.

Automatic drying times

Cotton High heat							
Drying times after 800-1000 rpm wash cycles							
		Half load			Full load		
1 kg	2 kg	3 kg	4 kg	5 kg	6 kg	7 kg	8 kg
30 - 40 minutes	40 - 55 minutes	55 - 70 minutes	70 - 80 minutes	80 - 90 minutes	95 - 120 minutes	120 - 140 minutes	130 - 150 minutes
Synthetics Low heat							
Drying times after wash cycles at lower speeds							
		Half load		Full load			
1 kg		2 kg		3 kg			
40 - 50 minutes		50 - 70 minutes		70 - 90 minutes			
Acrylics Low heat							
Drying times after wash cycles at lower speeds							
Half load				Full load			
1 kg				2 kg			
40 - 60 minutes				55 - 75 minutes			

Warnings and suggestions

! This appliance was designed and manufactured in compliance with current international safety standards. The following information is provided for safety reasons and must be read carefully.

General safety

- The final part of a tumble dryer cycle occurs without heat (cooling cycle) to ensure that the laundry is not damaged due to excessive temperatures.
- This tumble dryer must not be used by persons (including children) with physical, sensory or mental impairments or with little experience and knowledge of the appliance, unless they are supervised or have been adequately instructed on its use by the person responsible for their safety.
- This tumble dryer is designed for domestic and non-professional use.
- Do not touch the appliance while barefoot or with wet hands or feet.
- Unplug the appliance by pulling on the plug, not the cord.
- Do not allow children near the appliance while it is in function. After use, switch the appliance off and unplug it. Keep the appliance door closed to prevent children using it as a toy.
- Children must be supervised to ensure that they do not play with the appliance.
- The appliance must be correctly installed and receive adequate ventilation. The air intake on the front part of the dryer and the air vents on the rear must never be obstructed (see *Installation*).
- Never use the dryer on carpeting with high pile as this may prevent air from entering the dryer from the base.
- Check whether the dryer is empty before loading it.
-  The rear part of the dryer may become very hot: do not touch it while the appliance is in function.
- Do not use the dryer unless the filter, water container and condenser are properly positioned (see *Maintenance*).
- Do not use liquid fabric softener in the dryer; add it to the final rinse of the wash cycle.
- Do not overload the dryer (see *Laundry for the maximum load sizes*).
- Do not add items that are dripping wet.
- Tumble dry items only if they have been washed with water and detergent, and have been rinsed and put through a spin cycle. Drying items that have NOT been washed with water may cause the risk of fire.
- Always read the instructions on the care label carefully (see *Laundry*).
- Do not tumble dry items that have been treated with chemical products.
- Never tumble dry items that are contaminated with inflammable substances (cooking oil, acetone, alcohol, petrol, kerosene, stain removers, turpentine, waxes, wax removers and hairspray), unless they have been washed in hot water with an extra amount of detergent.
- Do not tumble dry rubber, rubber-backed articles and garments, cushions with foam rubber padding, latex foam, rubber, plastic, shower caps, water-resistant fabrics, nappy pants or liners, polyethylene and paper.
- Remove all objects from pockets, particularly lighters (risk of explosion).

- Do not tumble dry large, excessively bulky items.
- Do not tumble dry acrylic fibres at high temperatures.
- Complete each programme with the relative cold drying phase.
- Do not switch the tumble dryer off if items that are still warm are inside it.
- Clean the filter after each use (see *Care and maintenance*).
- Empty the water container and put it back in place after each use (see *Care and maintenance*).
- Clean the condenser unit regularly (see *Care and maintenance*).
- Do not allow lint to build up around the tumble dryer.
- Avoid climbing on the top of the dryer as this may damage the appliance.
- Always comply with electrical regulations and requirements (see *Installation*).
- Always purchase original accessories and spare parts (see *Assistance*).

! **WARNING:** Never stop the dryer before the end of the drying cycle unless all items have been quickly removed and hung in order to dispel heat.

Information on recycling and disposal

As part of our continual commitment towards environmental protection, we reserve the right to use recycled quality components to reduce costs for our customers and to minimise materials wastage.

- Disposing of the packaging materials: follow local regulations to allow for recycling of packaging materials.
- In order to minimise the risk of injury to children, remove the door and plug, then cut the power supply cord flush with the appliance. Dispose of these parts separately to prevent the appliance from being connected to a power supply socket.

Disposal of old household appliances



European Directive 2002/96/EC concerning Waste Electrical and Electronic Equipment (WEEE) states that household appliances should not be disposed of using the normal solid urban waste cycle. Exhausted appliances should be collected separately in order to optimise the cost of re-using and recycling materials comprising the machine, while preventing potential damage to public health and the environment. The crossed-out wheeled bin symbol appears on all products to remind owners of the obligations regarding separate waste collection.

Owners should contact their local authorities or appliance dealers for further information concerning the correct disposal of household appliances.

Saving energy and respecting the environment

- Wring out items before tumble drying them to remove the maximum amount of water possible (if they are previously washed in a washing machine, select a spin cycle). This ensures that energy is saved during tumble drying.
- Always use the tumble dryer at full load to save energy: single items and small loads may take longer to dry.
- Clean the filter at the end of each cycle to reduce energy consumption costs (see *Maintenance*).

Care and maintenance

EN

Disconnecting the power supply

! Disconnect the dryer when not in use or during cleaning and maintenance operations.

Cleaning the filter after each cycle

The filter is a fundamental component of the dryer: its function is to collect lint and fluff that form during drying. Clean the filter once drying is completed, by rinsing it under running water or cleaning it with a vacuum cleaner. Should the filter become clogged, the flow of air inside the dryer will be seriously hampered: drying times becomes longer and more energy is consumed. Moreover, the dryer may become damaged.

The filter is located in front of the dryer seal (see Picture). Removing the filter:

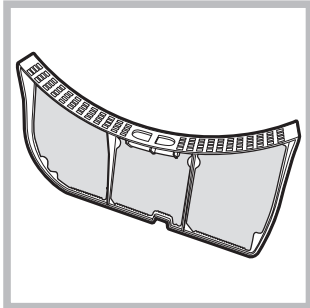

1. Pull the filter's plastic handle upwards (see Picture).
2. Clean the fluff off the filter and replace it correctly. Ensure that the filter is placed flush with the dryer seal.

! Do not use the dryer unless the filter has been replaced in its holder.

Checking the drum after each cycle

Rotate the drum manually to remove smaller items (handkerchiefs) that could have been left inside the dryer.

Cleaning the drum

! Avoid using abrasives, steel wool or stainless steel cleaning agents to clean the drum.

A coloured film may appear on the stainless steel drum surface: it may be caused by a combination of water and/or cleaning agents such as wash-softeners. This coloured film does not affect the dryer's performance.

Emptying the water container after each cycle

Remove the water container and empty it into a sink or other suitable drain outlet, then replace it correctly. Always check the water container and empty it before starting a new drying cycle.

Cleaning the condenser unit

- Remove the condenser unit regularly (monthly) and clean off any fluff deposits from the plates by rinsing it with cold water running on the rear end of the condenser.

Removing the condenser:

1. Disconnect the dryer from the power supply and open the door.
2. Open the condenser cover (see Picture), unlock the three catches by turning them 90° anti-clockwise, then pull on the grip to remove the condenser.
3. Clean the surface of the seals and replace the unit with the arrows pointing upwards, while making sure that the catches are securely fixed.

Cleaning the tumble dryer

- The external metal and plastic parts and the rubber parts can be cleaned with the aid of a damp cloth.
- Clean the front air intake grille regularly (every 6 months) with a vacuum cleaner to remove any lint, fluff or dust deposits. Furthermore, remove any lint deposits from the front part of the condenser and from the filter area, using a vacuum cleaner every so often.

! Do not use solvents or abrasives.

! The dryer uses ball bearing components that do not require lubrication.

! Have the dryer checked regularly by authorised technical personnel in order to ensure that the electrical and mechanical parts work safely (see Assistance).

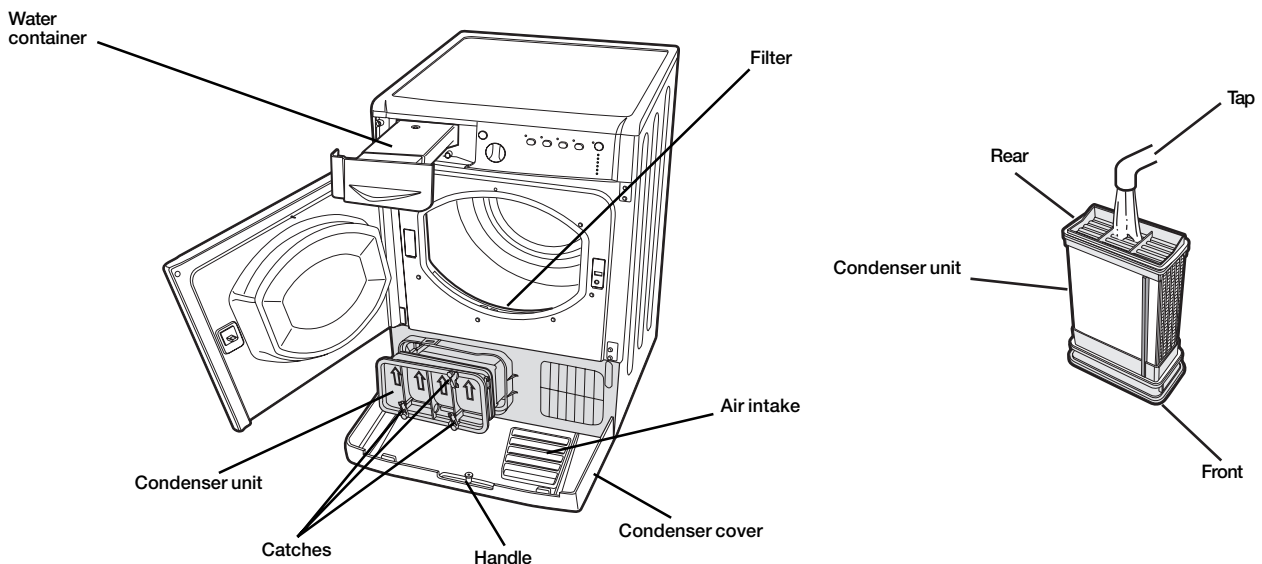

If you feel that the dryer is not working properly, consult the following troubleshooting suggestions before contacting the Technical Assistance Centre (see *Assistance*).

Problem:**Possible causes / Solutions:****The dryer does not start.**

- The plug has not been inserted far enough into the socket to make contact.
- There has been a power cut.
- The fuse has burned out. Try connecting another appliance to the same socket.
- If an extension cord is used, try connecting the dryer plug directly into the socket.
- The door has not been closed properly.
- The programme has not been set correctly (see *How to carry out a drying cycle*).
- The START/PAUSE button has not been pressed (see *How to carry out a drying cycle*).

The drying cycle does not start.

- A delayed start time has been set (see *Programmes and options*).
- The START/PAUSE button has been pressed; a short delay follows before the dryer starts running. Wait for the drying cycle to start; do not press the START/PAUSE button otherwise the dryer switches to the pause mode and the drying cycle will not start.

Drying times are too long.

- The filter has not been cleaned (see *Care and maintenance*).
- The water container must be emptied? The “Empty water container” indicator light flashes (see *Care and maintenance*).
- The condenser needs to be cleaned (see *Care and maintenance*).
- The heat setting is not suited to the type of fabric to be dried (see *Programmes and options*).
- An incorrect drying time was selected for the type of load (see *Laundry*).
- The air intake grille or the rear air vents are clogged up (see *Installation, and Care and maintenance*).
- The items are too wet (see *Laundry*).
- The dryer is overloaded (see *Laundry*).

The “Empty water container” indicator light flashes, but the dryer has been running for a short time.

- The water container was probably not emptied before starting the programme. Do not wait for the signal for emptying the water container, but always check and empty it before starting a new drying programme (see *Description of the tumble dryer*).

The “Empty water container” indicator light is on but the water container is not full.

- It is normal: the “Empty water container” indicator light flashes when the water container is full. If the indicator light is on but is not flashing, it only signals that the water container must be emptied (see *Description of the tumble dryer*).

The programme is finished but the items are damper than expected.

- ! For safety reasons, the dryer programmes last a maximum of 4 hours. If an automatic programme has not detected the final dampness level required in this interval, the dryer completes the programme and stops. Check the above points and repeat the programme; if the items are still damp, contact the Technical Assistance Centre (see *Assistance*).

The “Options” and “START/PAUSE” indicator lights flash and one of the “Maintenance” or “Drying phases” indicator lights turns on without flashing.

- Switch the appliance off and unplug it, then clean the filter and condenser (see *Care and Maintenance*). Reinsert the plug, switch the appliance on and start another programme. If the problem persists, contact the Technical Assistance Service.

The dryer is noisy during the first few minutes of operation.

- This is normal, especially if the dryer has not been used for a long time. If the noise persists during the entire cycle, contact the Technical Assistance Centre.

Assistance

EN

Before contacting the Technical Assistance Centre:

- Follow the troubleshooting guide to check whether problems can be solved personally (*see Troubleshooting*).
- If not, switch the dryer off and contact the Technical Assistance Centre closest to you.

Provide the following data when contacting the Technical Assistance Centre:

- name, address and postal code
- telephone number
- type of malfunction
- date of purchase
- the appliance model (Mod.)
- the dryer's serial number (S/N)

This information can be found on the data plate located behind the door.

Comparative programmes

- recommended programmes for the EN61121 comparative test.

Programme (EN61121)	Programme to be selected	Load size
Cotton drying cycle	Cotton Cupboard dry	8 kg
Cotton drying ironing	Cotton Iron dry	8 kg
Easy care fabric	Synthetic Cupboard dry	3 kg

! Note: this is not a complete list of the programme options.



This appliance conforms to the following EEC directives:

- 2006/95/EC (Low Voltage Directive)
- 89/336/EEC, 92/31/EEC, 93/68/EEC (Electromagnetic Compatibility Directive).

Instruções para a utilização

MÁQUINA DE SECAR ROUPA

PT

PT

Português

IDCA G35

!  Este símbolo serve para lembrar-te de ler este manual de instruções.

! Mantenha o presente manual num local acessível para poder consultá-lo facilmente sempre que necessário. Mantenha sempre o manual junto da máquina de secar roupa. Se a máquina for vendida ou cedida a outras pessoas, faça-a acompanhar deste manual, para que os novos proprietários possam conhecer as advertências e sugestões relacionadas com a utilização da mesma.

! Leia com atenção estas instruções: as páginas seguintes contêm informações importantes sobre a instalação e sugestões úteis sobre o funcionamento do electrodoméstico.

Índice

Informações importantes, 18-19

Instalação, 20

Onde instalar a máquina de secar roupa
Ventilação
Ligação eléctrica
Informações preliminares

Descrição da máquina de secar roupa, 21-22

Características
Painel de comandos

Como efectuar uma secagem, 23

Início e escolha do programa

Programas e opções, 24-25-26

Tabela dos programas
Programas especiais
Opções
Abertura da porta

Roupa, 27-28

Triagem da roupa
Etiquetas de manutenção
Peças especiais
Tempos de secagem

Advertências e sugestões, 29

Segurança geral
Informações sobre a reciclagem e a eliminação
Economia energética e respeito pelo meio ambiente

Cuidados e manutenção, 30

Interrupção da alimentação eléctrica
Limpeza do filtro no fim de cada ciclo
Controlo do tambor no fim de cada ciclo
Esvaziamento do recipiente de recolha da água no fim de cada ciclo
Limpeza da unidade de condensação
Limpeza da máquina de secar roupa

Problemas e soluções, 31

Assistência, 32

Peças de reposição

 **INDESIT**

Informações importantes

PT

Para um funcionamento eficiente da máquina de secar roupa por condensação, é necessário respeitar o esquema de manutenção regular indicado abaixo:

Filtro de algodão – É NECESSÁRIO limpar o algodão que se deposita no filtro no fim de cada ciclo de secagem.

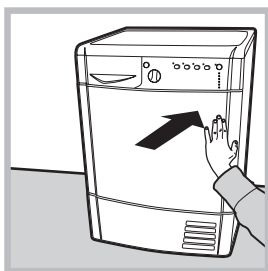

Fase 1
Abra a porta da máquina de secar roupa pressionando-a como indicado na figura.

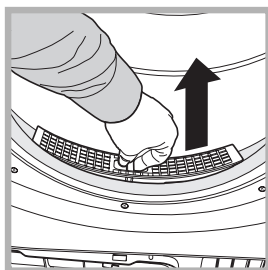
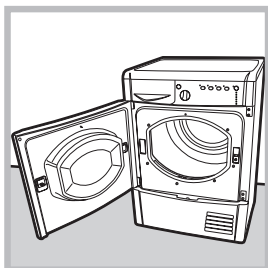

Fase 2
Extraia o filtro (com dois dedos).

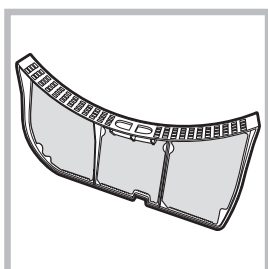

Fase 3
Limpe eventuais depósitos de algodão da superfície interna da rede do filtro.

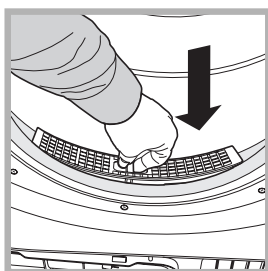

Fase 4
Reinstale o filtro – Não ligue nunca a máquina de secar roupa sem ter colocado o filtro.

A falta de limpeza do filtro no fim de cada ciclo de secagem tem influência sobre os desempenhos da máquina, que demora mais tempo a secar e, conseqüentemente, consome mais electricidade durante a secagem.

Recipiente de recolha da água – É necessário esvaziar o recipiente de recolha da água no fim de cada ciclo de secagem.

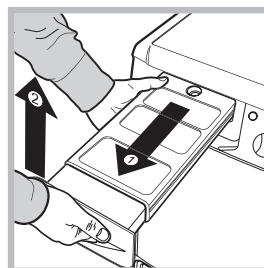

Fase 1
Puxe o recipiente de recolha da água em direcção a si e retire-o completamente da máquina de secar roupa.

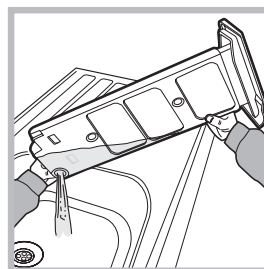

Fase 2
Esvazie toda a água contida no recipiente.

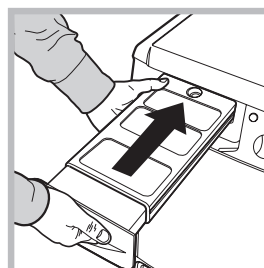

Fase 3
Reinstale o recipiente de recolha da água, certificando-se de que fica completamente inserido na respectiva posição.

O não esvaziamento do recipiente de recolha da água pode causar:

- A paragem do aquecimento da máquina (o que faria com que a roupa continuasse húmida no fim do ciclo de secagem).
- O indicador luminoso “Esvaziar recipiente” ilumina-se para avisar que o recipiente está cheio.

Carregamento do sistema de recolha da água
Quando a máquina de secar roupa é nova, o recipiente de recolha da água não efectua a recolha enquanto o sistema não estiver carregado. Esta operação pode precisar de 1 ou 2 ciclos de secagem. Uma vez efectuado o carregamento, o sistema recolhe a água em todos os ciclos.

Unidade de condensação - É necessário limpar o cotão do condensador todos os meses.

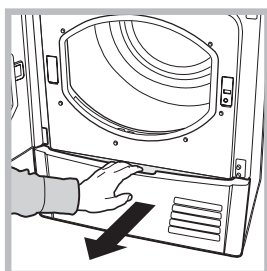

Fase 1
Abra a tampa do condensador
- Segure a pega e puxe-a na sua direcção.

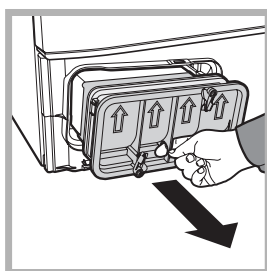

Fase 2
Retire o condensador rodando as 3 molas e, em seguida, puxe o condensador na sua direcção. (É possível que exista água nos tubos: é normal).

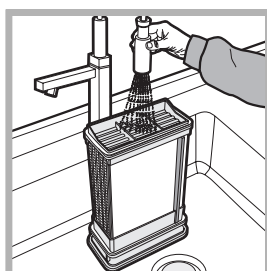

Fase 3
Limpe o condensador com água, fazendo-a escorrer pela parte posterior para remover eventuais depósitos de cotão.

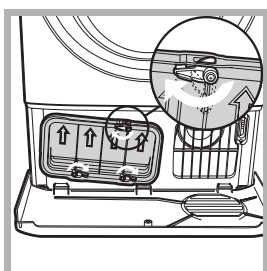

Fase 4
Reinstale a unidade de condensação. Certifique-se de que o grupo fica completamente inserido na respectiva posição, que as 3 molas ficam bem fixas e que as setas de posicionamento na parte da frente do condensador ficam orientadas para cima.

A falta de limpeza do condensador pode causar uma avaria precoce na máquina de secar roupa.

Instalação

PT

Onde instalar a máquina de secar roupa?

• As chamas podem danificar a máquina de secar roupa, que deve pois ser instalada num local afastado de fogões a gás, aquecedores, radiadores ou placas de cozinha.

Se o electrodoméstico for instalado sob uma banca, é necessário deixar um espaço de 10 mm entre o painel superior do electrodoméstico e outros objectos colocados sobre o mesmo, e um espaço de 15 mm entre os lados do electrodoméstico e as paredes ou os móveis vizinhos. Deste modo, fica garantida uma circulação do ar adequada.

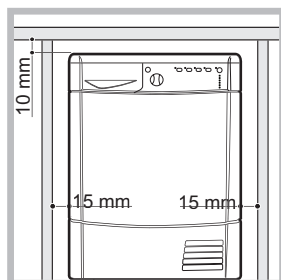

Ventilação

• Quando a máquina de secar roupa estiver activa, deve existir ventilação suficiente. Certifique-se de que instala a máquina de secar roupa num local sem humidade e com circulação do ar adequada. O fluxo de ar em torno da máquina de secar é fundamental para permitir a condensação da água produzida durante a lavagem. A máquina de secar roupa não funciona correctamente se estiver instalada num espaço fechado ou no interior de um móvel.

! Se a máquina de secar roupa for utilizada numa divisão pequena ou fria, é possível que se forme uma pequena quantidade de condensados.

! Não é aconselhável instalar a máquina de secar roupa num armário. O electrodoméstico não deve nunca ser instalado por trás de uma porta de fechar à chave, de uma porta de correr nem de uma porta com dobradiças do lado oposto ao da porta da máquina de secar roupa.

Descarga da água

Se a máquina for colocada junto de um tubo de descarga, é possível fazer defluir a água condensada directamente sem ter de utilizar o recipiente de recolha da água. Neste caso, deixa de ser necessário esvaziar o recipiente de recolha da água no fim de cada ciclo.

Se a máquina de secar roupa for instalada por cima ou ao lado de uma máquina de lavar roupa, pode partilhar a mesma conduta de descarga. Basta desligar o tubo indicado na figura A e ligá-lo à conduta de descarga.

Se a conduta de descarga estiver a uma distância superior ao comprimento do tubo, para efectuar a ligação, é possível adquirir e ligar um tubo de diâmetro idêntico e com o comprimento necessário.

Para instalar o novo tubo, basta substituir o existente conforme indicado na figura B inserindo-o na mesma posição.

! A conduta de descarga deve ficar 1 m mais baixa relativamente ao fundo da máquina de secar roupa.

! Depois de ter instalado a máquina de secar roupa, certifique-se de que o tubo de descarga não está dobrado nem torcido.

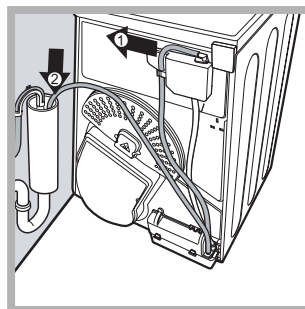

Fig. A

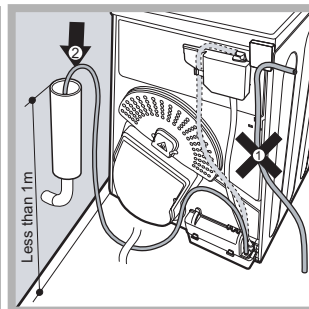

Fig. B

Ligação eléctrica

Antes de introduzir a ficha na tomada eléctrica, verifique o seguinte:

- Certifique-se de que tem as mãos secas.
- A tomada deve estar equipada com ligação à terra.
- A tomada deve ter capacidade para suportar a potência máxima prevista para a máquina, indicada na placa dos dados de exercício (*consulte Descrição da máquina de secar roupa*).
- A tensão de alimentação deve estar compreendida entre os valores indicados na placa dos dados de exercício (*consulte Descrição da máquina de secar roupa*).
- A tomada deve ser compatível com o tipo de ficha da máquina de secar roupa. Caso contrário, substitua a tomada ou a ficha.

! Não utilize extensões.

! A máquina de secar roupa não pode ser instalada em ambientes externos, mesmo que abrigados. Na verdade, pode ser muito perigoso expor este electrodoméstico à chuva ou a tempestades.

! Após a instalação da máquina de secar, o cabo eléctrico e a ficha devem ser mantidos ao alcance da mão.

! O cabo eléctrico não deve ser dobrado nem esmagado.

! Se a ficha a substituir é do tipo incorporado, é necessário eliminá-la de forma segura. NÃO a deixe onde possa ser inserida numa tomada, podendo provocar choques eléctricos.

! O cabo eléctrico deve ser controlado periodicamente e substituído utilizando um cabo específico para esta máquina de secar roupa, podendo ser instalado unicamente por técnicos autorizados (*consulte Assistência*). Os cabos eléctricos novos ou mais compridos são fornecidos por revendedores autorizados por um custo adicional.

! O fabricante não se responsabiliza pela não observância destas regras.

! Em caso de dúvida relativamente às indicações acima, contacte um electricista qualificado.

Informações preliminares

Depois de instalada a máquina de secar roupa, antes de a colocar em funcionamento, limpe o interior do tambor e retire a sujidade que se possa ter acumulado durante o transporte.

Descrição da máquina de secar roupa

Abertura da porta

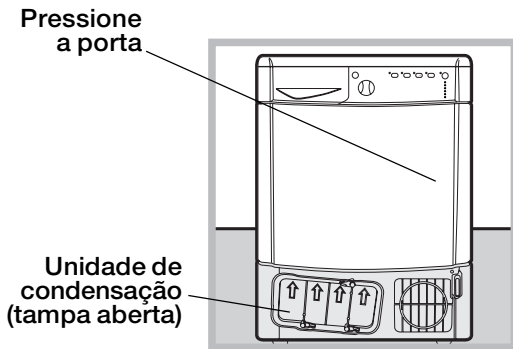

Características

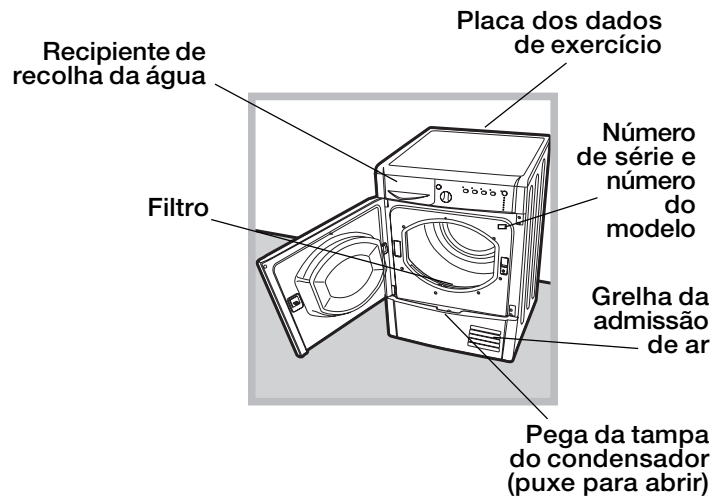

PT

Painel de comandos

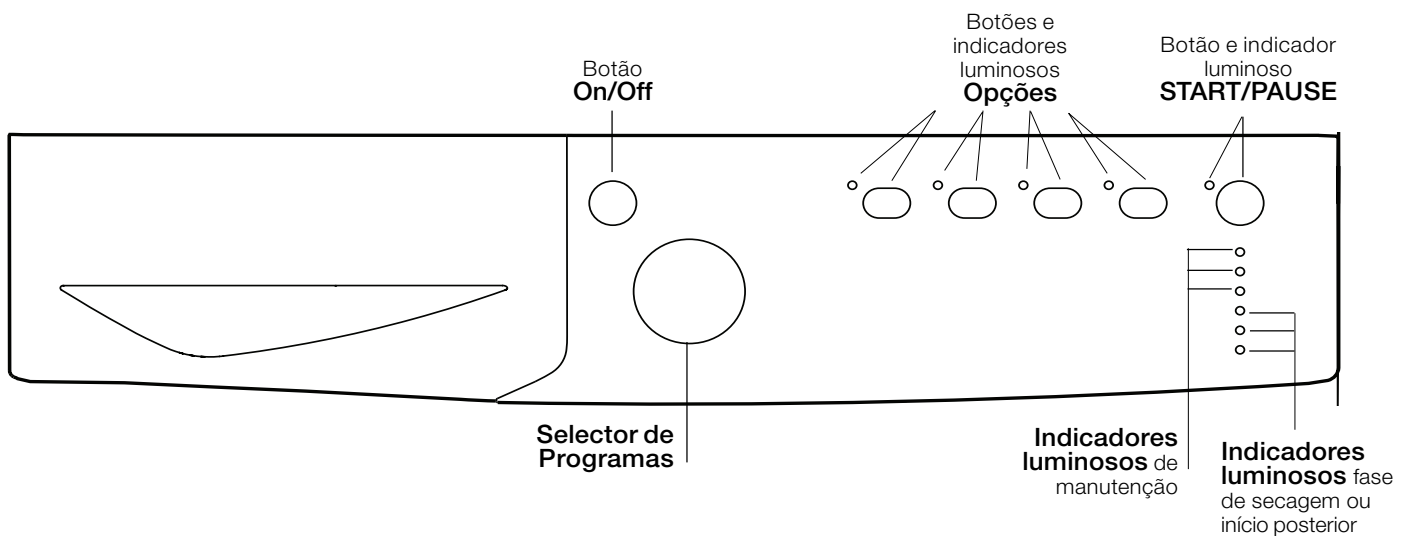

Botão ON/OFF/Reset

Uma pressão normal do botão liga ou desliga o aparelho. Se a máquina de secar roupa estiver funcionando, uma pressão prolongada por aproximadamente 3 segundos fará desligar o aparelho e restabelecer o ciclo em curso.

Selector de Programas

Consente configurar o programa: rode até que o indicador fique direccionado para o programa pretendido (*consulte Início e Escolha do programa*).

Botões opções

Permite escolher as opções disponíveis para o programa seleccionado. Os indicadores luminosos acendem-se para indicar que a opção foi seleccionada (*consulte Programas e opções*).

Botão e indicador luminoso START/PAUSE

Quando o indicador luminoso verde pisca lentamente, prima o botão para iniciar o programa. Quando o ciclo tiver sido iniciado, o indicador luminoso de sinalização mantém-se sempre aceso. Para colocar o programa em pausa, prima novamente o botão; o indicador luminoso fica de cor laranja e começa novamente a piscar.

Para reiniciar o programa do ponto em que havia sido interrompido, prima novamente o botão (*veja Início e Escolha do programa*).

Indicadores luminosos

Indicadores luminosos de manutenção

Os indicadores luminosos fornecem informações importantes. Vejamos o que significam:

O indicador luminoso "esvaziar recipiente"  indica que é necessário esvaziar o recipiente de recolha da água.

Se o recipiente encher durante a realização do programa, o led irá acender-se. A máquina de secar roupa automaticamente irá iniciar o ciclo de ar frio e o led START/PAUSE ficará intermitente na cor âmbar. Para reiniciar o ciclo a partir do ponto em que foi interrompido, prima novamente o botão START/PAUSE.

Para evitar este procedimento, esvazie sempre o recipiente de recolha da água antes de cada utilização da máquina de secar roupa (*consulte Manutenção*).

O indicador luminoso Limpeza do filtro  antes de cada programa lembra que é fundamental limpar o filtro cada vez antes de utilizar a máquina de secar roupa (*consulte Manutenção*).

O indicador luminoso Limpeza do condensador  lembra que é fundamental limpar o condensador em intervalos regulares (*consulte Manutenção*).

Indicadores luminosos "Fases de secagem"

O Indicador luminoso  indica que está em acto a fase de secagem.

O Indicador luminoso  indica que está em acto a fase de arrefecimento.

O Indicador luminoso **END** indica o fim do programa.

Indicadores luminosos "Início posterior"

Se tiver sido activada a função "Início posterior" (*veja "Programas e opções"*) depois de ter iniciado o programa, começará a lampear o indicador luminoso relativo ao atraso seleccionado.

 3h

 6h

 9h

Com o passar do tempo será mostrado a atraso restante, mediante o respectivo indicador luminoso aceso intermitente:

 3h

 6h

 9h

Depois de ter passado o tempo de atraso seleccionado, começará o programa estabelecido.

Início e escolha do programa

1. Introduza a ficha da máquina de secar roupa na tomada de alimentação eléctrica.
2. Seleccione a roupa em função do tipo de roupa (*consulte Roupa*).
3. Abra a porta e certifique-se de que o filtro está limpo e em posição, e que o recipiente de recolha da água está vazio e posicionado correctamente (*consulte Manutenção*).
4. Carregue a máquina tendo o cuidado de não deixar nenhuma peça de roupa entre a porta e o respectivo vedante. Feche a porta.
5. Carregue no botão ON/OFF para ligar a máquina.
6. Rode o botão de selecção dos Programas até quando o indicador estiver no programa correspondente ao tipo de tecido que se pretende secar, verificando a tabela dos programas (*consulte Programas e opções*) e as indicações para cada tipo de tecido (*consulte Roupa Branca*).
! Atenção: se, depois de ter premido o botão de START/PAUSE, alterar a posição do selector dos programas, a nova posição NÃO altera o programa seleccionado. Para alterar o programa, prima o botão START/PAUSE para colocar o programa em pausa (o indicador luminoso fica laranja intermitente), escolha o novo programa e as respectivas opções. Prima o botão de START/PAUSE para iniciar o novo programa.
7. Se necessário, defina o tempo de retardamento e as outras opções (*consulte Programas e opções*).
8. Para iniciar, prima o botão START/PAUSE.
Durante o programa de secagem, é possível controlar a roupa e retirar as peças que já estão secas, deixando as outras no interior da máquina. Depois de ter voltado a fechar a porta, prima START/PAUSE para recolocar a máquina em funcionamento.
9. Durante os últimos minutos dos programas de secagem, antes do fim do programa, é iniciada a fase final de SECAGEM A FRIO (os tecidos são arrefecidos); é necessário deixar sempre terminar esta fase.
10. A ligação do indicador luminoso **END** indica que o programa terminou. Abra a porta, retire a roupa, limpe o filtro e volte a colocá-lo no respectivo lugar. Esvazie o recipiente de recolha da água e volte a colocá-lo no respectivo lugar (*consulte Manutenção*).
Se tiver sido seleccionada a opção “Pós anti-dobras” e a roupa não for retirada imediatamente, as peças de roupa rodam em intervalos regulares durante 10 horas ou até que seja aberta porta.
11. Desligue a máquina de secar roupa da rede eléctrica.

Programas e opções

Tabela dos programas

PT

	Programa	Carga max. (Kg)	Opções compatíveis	Duração do ciclo
Diários				
1	Algodão Extra	Máx.	Pré anti-dobras – Pós anti-dobras e Início posterior.	160'
2	Algodão Armário	Máx.	Pré anti-dobras – Pós anti-dobras e Início posterior.	145'
3	Algodão Passar a ferro	Máx.	Pré anti-dobras – Pós anti-dobras e Início posterior.	108'
4	Sintéticos Armário	3	Pré anti-dobras – Pós anti-dobras e Início posterior.	65'
5	Sintéticos Passar a ferro	3	Pré anti-dobras – Pós anti-dobras e Início posterior.	55'
Especiais				
6	Eco Time	2	Pré anti-dobras – Pós anti-dobras e Início posterior.	60'
7	Lã	1	-	60'
Desporto				
8	Sport Intensive	4	Pré anti-dobras – Pós anti-dobras e Início posterior.	80'
9	Sport Light	4	Pré anti-dobras – Pós anti-dobras e Início posterior.	70'
10	Sport Shoes	2 pares.	-	100'
Parciais				
	Arejar tecidos	-	-	20'
Tempos de secagem automática				
	30 - 60 - 90 - 120 - 150 minutos	-	Pré anti-dobras – Pós anti-dobras – Temperatura alta e Início posterior.	

Programas Especiais/Sport/Parciais

Programa Eco Time *EcoTime*

Este programa é ideal para secar com segurança pequenas quantidades de roupa em pouco tempo, otimizando o uso da energia eléctrica. O programa pode ser utilizado para cargas de até **2 kg**, em aproximadamente **60 minutos**. Este programa pode durar mais tempo, dependendo das dimensões e da densidade da carga e da velocidade de centrifugação usada na máquina de lavar roupa.

Aconselha-se verificar que as roupas tenham o símbolo  e virá-las do avesso antes de secá-las.

Programa Lã

Este programa destina-se às peças de roupa que suportam a secagem em tambor, identificadas com o símbolo . Pode ser utilizado para cargas de até **1 kg** (cerca de 3 blusões). É aconselhável colocar as peças do avesso antes da secagem. Este programa demora cerca de **60 minutos**, mas pode durar mais tempo, dependendo das dimensões e da densidade da carga e da velocidade de centrifugação usada na máquina de lavar roupa. As cargas secas com este programa ficam normalmente prontas a serem usadas, mas algumas peças mais pesadas os rebordos podem ficar ligeiramente húmidos. Deixe-as secar naturalmente para evitar que outro processo de secagem as possa danificar.

! Ao contrário de outros materiais, o mecanismo de encolhimento da lã é irreversível, ou seja, a peça de roupa não recupera as suas dimensões e a sua forma original.

! Este programa não é indicado para peças de roupa acrílica.

Programa Sport Intensive

Este programa foi estudado para secar com segurança vestuário desportivo como fatos de treino, calções, com o símbolo . Ideal para as peças que precisam secar completamente. Pode ser usado para cargas de até **4 kg** em aproximadamente **80 minutos** minutos, mas pode durar mais tempo, dependendo das dimensões e da densidade da carga e da velocidade de centrifugação usada na máquina de lavar roupa. Aconselhamos virar do avesso as peças antes de iniciar a secagem.

Programa Sport Light

Este programa foi estudado para secar com segurança vestuário desportivo como fatos de treino, calções, com o símbolo . Ideal para as peças que não precisam secar completamente ou que devem ser passadas a ferro. Pode ser usado para cargas de até **4 kg** em aproximadamente **70 minutos** minutos, mas pode durar mais tempo, dependendo das dimensões e da densidade da carga e da velocidade de centrifugação usada na máquina de lavar roupa. Aconselhamos virar do avesso as peças antes de iniciar a secagem.

Programa Sport Shoes

Este é um programa para secar um par de sapatos desportivos do tamanho **37-46**. Os sapatos deve ser lavados e centrifugados a uma velocidade de centrifugação mínima de **400 rotações**.

Devem ser usadas com o específico separador para sapatos fornecido. Se secar os sapatos no tambor, a máquina de secar roupas será danificada. Remova o filtro da sua posição na parte anterior da máquina e posicione o separador.

Coloque dentro os laços dos sapatos e os sapatos com as pontas para baixo e as solas na frente.

Os tempos de secagem variam conforme o formato e o tipo de sapato. Se os sapatos não estiverem completamente secos no fim do programa, faça um novo ciclo.

! Não seque sapatos que contenham gel ou luzes intermitentes. Seque somente sapatos feitos de material sintético ou pano. No fim do programa, remova o separador para calçados e posicione novamente o filtro.

Arejar tecidos

Programa breve adapto para arejar as fibras e as roupas através da emissão de ar frio. Dura aproximadamente **20 minutos**.

! Este não é um programa de secagem, pelo que não deve ser utilizado com peças ainda molhadas.

Programa de secagem temporizada (30' - 60' - 90' - 120' - 150')

Se pretender definir o tempo da secagem é possível utilizar este programa, ao invés dos programas automáticos. Ideal par secar a roupa húmida à baixa temperatura ou para pequenas cargas.

O programa de secagem temporizada depende da carga e do tecido que se quer secar (*consulte a tabela*).

Os últimos 10 minutos do programa são dedicados ao ciclo a frio.

! Para grandes cargas, seleccione a opção Temperatura Alta, se disponível.

Tecidos	Carga				
	1 kg	2 kg	3 kg	4 - 5 kg	6 - 8 kg
Algodão – Alta Temperatura	30 ou 60 minutos	30 ou 60 minutos	60 ou 90 minutos	60 ou 90 minutos	120 ou 150 minutos
Sintéticos – Baixa Temperatura	30 ou 60 minutos	30 ou 60 minutos	60 ou 90 minutos	-	-
Acrílicos – Baixa Temperatura	30 ou 60 minutos	60 ou 90 minutos	-	-	-

Opções

As opções consentem personalizar o programa seleccionado conforme as próprias exigências.

Início posterior

O início de alguns programas (*consulte Programas e opções*) pode ser retardado até **9** horas. Pressione várias vezes o botão até alcançar o tempo de atraso de desejado. Antes de definir um início retardado, certifique-se de que o recipiente de recolha da água está vazio e que o filtro está limpo.

Pós anti-dobras

Quando seleccionada, as peças de roupa rodam ocasionalmente após o fim da secagem e da secagem a frio para evitar a formação de vincos se não for possível retirar imediatamente a carga depois da conclusão do programa. Durante esta fase, o indicador luminoso mantém-se aceso.

Pré anti-dobras

Quando se selecciona o início retardado e esta opção, as peças de roupa rodam ocasionalmente durante o período de retardamento para ajudar a evitar a formação de vincos na roupa.

Temperatura alta

Se for seleccionada uma secagem temporizada, ao pressionar este botão selecciona-se uma temperatura alta e o indicador luminoso posicionado acima do botão acende-se. Os programas temporizados têm por configuração uma temperatura baixa.

! Nem todas as opções estão disponíveis para todos os programas (*consulte Programas e opções*).

Abertura da porta

Se abrir a porta (ou premir o botão START/PAUSE) durante o funcionamento de um programa, a máquina de secar roupa pára com as seguintes consequências.

- O indicador luminoso START/PAUSE pisca de cor laranja.
 - Durante o Início retardado, o retardamento continua a ser contado. É necessário premir o botão de START/PAUSE para retomar o programa de início retardado. Um dos indicadores luminosos do "Início posterior" fica intermitente para indicar a actual definição de retardamento.
 - É necessário premir o botão de START/PAUSE para retomar o programa. Os indicadores luminosos de avanço mostram o estado actual e o indicador luminoso START/PAUSE pára de piscar e fica verde.
 - Durante a fase de anti-dobras pós-secagem, o programa termina. Se premir o botão START/PAUSE, é reiniciado um novo programa desde o início.
 - Girando o selector de Programas, selecciona-se um novo programa e o indicador luminoso START/PAUSE fica verde intermitente. É possível utilizar este procedimento para seleccionar o programa Secagem a frio para arrefecer as peças de roupa se se considerar que estão suficientemente secas.
- Prima o botão de START/PAUSE para iniciar o novo programa.

Nota: Em caso de corte de energia eléctrica, desligue a alimentação ou retire a ficha da tomada. Quando a energia for restabelecida, prima o botão de START/PAUSE e o programa será retomado.

Triagem da roupa

- Verifique os símbolos que constam das etiquetas das diversas peças para se certificar de que podem ser submetidas a secagem em tambor.
- Efectue a triagem da roupa consoante o tipo de tecido.
- Esvazie os bolsos e verifique os botões.
- Feche os fechos de correr e outros fechos e ate os cintos e os laços sem apertar demasiado.
- Torça as peças de roupa para eliminar a maior quantidade de água possível.

! Não carregue a máquina de secar roupa com peças de roupa completamente cheias de água.

Dimensões máximas de carga

Não exceda a capacidade máxima do tambor.

Os valores seguintes referem-se ao peso das peças secas:

Fibras naturais: máximo **8** kg

Fibras sintéticas: máximo **3** kg

! Para evitar uma diminuição no desempenho da máquina de secar roupa, não a sobrecarregue.

Carga tipo

Nota: 1 kg = 1000 g

Peças		
Blusa	Algodão	150 g
	Outro	100 g
Vestido	Algodão	500 g
	Outro	350 g
Jeans		700 g
10 fraldas		1.000 g
Camisa	Algodão	300 g
	Outro	200 g
T-shirt		125 g

Roupa branca		
Capa de edredão (casal)	Algodão	1.500 g
	Outro	1.000 g
Toalha grande		700 g
Toalha pequena		250 g
Toalha de chá		100 g
Toalhão de banho		700 g
Toalha de rosto		350 g
Lençol de cama de casal		500 g
Lençol de cama de solteiro		350 g

Se misturar peças de tecido sintético com peças de algodão, é possível que estas últimas continuem húmidas no fim do ciclo de secagem. Neste caso, basta iniciar outro ciclo de secagem breve.

Nota: ao definir a duração da secagem, tenha em atenção que os últimos 10 minutos dos programas são dedicados à fase de secagem a frio, durante a qual a máquina de secar roupa não seca a roupa.

Etiquetas de manutenção

Verifique as etiquetas das peças de roupa, especialmente quando é a primeira vez que as coloca na máquina de secar roupa. São indicados a seguir os símbolos mais comuns:

- Pode colocar-se na máquina de secar.
- Não colocar na máquina de secar
- Secar a alta temperatura.
- Secar a baixa temperatura.

Peças não adequadas à secagem em tambor:

- Peças com partes de borracha ou materiais semelhantes ou com revestimentos de plástico (almofadas, travesseiros ou anoraques de PVC) e todo o tipo de objectos inflamáveis ou contendo substâncias inflamáveis (toalhas com resíduos de laca para cabelo).
- Fibras de vidro (alguns tipos de cortinas).
- Peças lavadas a seco anteriormente.
- Peças com o código ITLC ("Peças especiais") , que podem ser limpas com produtos especiais de limpeza doméstica. Siga com atenção estas instruções.
- Peças demasiado volumosas (edredões, sacos-cama, almofadas, travesseiros, colchas grandes, etc.), que se expandem durante a secagem e impedem a circulação do ar na máquina de secar roupa.

Peças especiais

Cobertores e colchas: as peças de acrílico (Acilian, Courtelle, Orion, Dralon) devem ser secas com extremo cuidado a uma temperatura baixa. Não defina tempos longos de secagem.

Peças com pregas ou plissados: leia as instruções de secagem fornecidas pelo fabricante.

Peças engomadas: não seque estas peças com outras não engomadas. Antes de colocar as peças na máquina de secar roupa, remova a maior quantidade de solução de engomagem possível. Não seque demasiado: o amido transforma-se em pó deixando as peças macias, deixando assim de preencher a sua função.

Tempos de secagem

Os tempos são aproximativos e podem variar consoante:

- A quantidade de água retida nas peças após a centrifugação: as toalhas e as peças delicadas retêm muita água.
- Tecidos: as peças de roupa do mesmo tecido, mas com trama e espessura diferentes, podem apresentar tempos de secagem distintos.
- A quantidade de roupa: peças únicas e cargas pequenas podem demorar mais tempo a secar.

- A secagem: se tiver de passar a ferro as peças de roupa, pode retirá-las da máquina quando ainda estão um pouco húmidas. Por seu turno, as peças de roupa que são para secar completamente podem ficar na máquina durante mais tempo.
- A temperatura definida.
- A temperatura da divisão: quanto mais baixa for a temperatura da divisão em que se encontra a máquina de secar roupa, mais tempo será necessário para secar as peças de roupa.
- O volume: algumas peças volumosas requerem uma atenção especial durante o processo de secagem. É aconselhável retirar essas peças, sacudi-las e colocá-las novamente na máquina: esta operação deve ser repetida várias vezes durante o ciclo de secagem.

! Não seque demasiado as peças de roupa. Todos os tecidos contêm humidade natural que permite conservar a suavidade e a leveza.

Os tempos fornecidos referem-se aos programas automáticos de Secagem armário. Os pesos referem-se às peças secas.

Tempos de secagem automática

Algodão Alta temperatura							
Tempos de secagem após lavagens de 800-1000 rotações por minuto							
		Meia carga				Plena carga	
1 kg	2 kg	3 kg	4 kg	5 kg	6 kg	7 kg	8 kg
30 - 40 minutos	40 - 55 minutos	55 - 70 minutos	70 - 80 minutos	80 - 90 minutos	95 - 120 minutos	120 - 140 minutos	130 - 150 minutos
Sintéticos Baixa temperatura							
Tempos de secagem após lavagens com velocidades inferiores							
		Meia carga		Plena carga			
1 kg		2 kg		3 kg			
40 - 50 minutos		50 - 70 minutos		70 - 90 minutos			
Acrílicos Baixa temperatura							
Tempos de secagem após lavagens com velocidades inferiores							
Meia carga				Plena carga			
1 kg				2 kg			
40 - 60 minutos				55 - 75 minutos			

! Este electrodoméstico foi concebido e fabricado em conformidade com as normas internacionais em matéria de segurança. Estas advertências são fornecidas por razões de segurança e devem ser observadas com atenção.

Segurança geral

- A parte final de um ciclo da máquina de enxugar roupa ocorre sem calor (ciclo de arrefecimento) para garantir que a carga permaneça a uma temperatura que não lhe cause danos.
- A presente máquina de secar roupa não deve ser utilizada por pessoas (incluindo crianças) com capacidades físicas, sensoriais ou mentais reduzidas ou sem experiência e conhecimentos, salvo se supervisionadas ou se tiverem recebido instruções sobre a utilização do dispositivo por parte de uma pessoa responsável pela sua segurança.
- A presente máquina de secar roupa foi concebida para uso doméstico e não profissional.
- Não toque no electrodoméstico com os pés descalços nem com as mãos ou os pés molhados.
- Desligue o electrodoméstico da rede de alimentação eléctrica, puxando pela ficha e nunca pelo cabo.
- Não deixe que as crianças se aproximem do electrodoméstico quando este está a funcionar. Após a utilização, desligue a máquina de secar roupa e desligue a ficha da rede de alimentação eléctrica. Mantenha a porta da máquina de secar roupa fechada para evitar que as crianças a utilizem nas suas brincadeiras.
- As crianças devem ser mantidas sob vigilância para evitar que brinquem com a máquina.
- O electrodoméstico deve ser instalado correctamente e deve ter uma ventilação adequada. A admissão de ar da parte da frente da máquina de secar roupa e os respiradouros da parte posterior não devem nunca ficar obstruídos (*consulte Instalação*).
- Nunca utilize a máquina de secar roupa sobre a alcatifa se a altura do pêlo impedir a entrada do ar pela base da máquina.
- Certifique-se de que a máquina está vazia antes de a carregar.
-  A parte posterior da máquina de secar roupa pode ficar muito quente:
não toque nunca nela quando a máquina estiver a funcionar.
- Nunca utilize a máquina de secar roupa se o filtro, o recipiente de recolha da água e o condensador não estiverem correctamente posicionados (*consulte Manutenção*).
- Não utilize amaciador líquido para tecidos na máquina de secar roupa, adicione-o antes no último enxaguamento do ciclo de lavagem.
- Não sobrecarregue a máquina de secar roupa (*consulte Roupa para as dimensões máximas de carga*).
- Não introduza peças de roupa completamente molhadas.
- Carregue na máquina apenas peças de roupa lavadas com água e sabão, enxaguadas e centrifugadas. A secagem de peças que NÃO tenham sido lavadas com água constitui perigo de incêndio.
- Siga sempre com atenção todas as instruções indicadas nas etiquetas de lavagem (*consulte Roupa*).
- Não coloque peças de roupa que tenham sido tratadas com produtos químicos.
- Nunca seque peças contaminadas com substâncias inflamáveis (óleo de cozinha, acetona, álcool, petróleo, querosene, substâncias para remoção de nódoas, terebintina, ceras, substâncias para remoção de cera e laca para cabelo), a não ser que tenham sido lavadas em água quente com uma quantidade adicional de detergente.
- Não seque borracha, artigos e peças com base de borracha, traveseiros com enchimento em espuma de borracha, espuma de látex, borracha, plástico, toucas de banho, tecidos resistentes à água, calcinhas para usar com fraldas ou revestimentos, polietileno e papel.

- Retire todos os objectos dos bolsos, especialmente os isqueiros (risco de explosão).
- Não carregue a máquina com peças grandes e excessivamente volumosas.
- Não seque fibras acrílicas a altas temperaturas.
- Complete todos os programas com a respectiva fase de secagem a frio.
- Não desligue a máquina de secar roupa quando contiver ainda peças quentes.
- Limpe o filtro após cada utilização (*consulte Manutenção*).
- Esvazie o recipiente de recolha da água após cada utilização (*consulte Manutenção*).
- Limpe regularmente a unidade de condensação (*consulte Manutenção*).
- Evite a acumulação de resíduos de lã em torno da máquina de secar roupa.
- Não abra para o painel superior da máquina de secar roupa, pois pode danificá-la.
- Respeite sempre as normas e as características eléctricas (*consulte Instalação*).
- Adquira sempre acessórios e peças de reposição originais (*consulte Assistência*).

! ATENÇÃO: não pare nunca a máquina de secar roupa antes do fim do ciclo de secagem, a não ser que todas as peças sejam removidas rapidamente e estendidas para dissipar o calor.

Informações sobre a reciclagem e a eliminação

No âmbito do nosso constante empenhamento em defesa do meio ambiente, reservamo-nos o direito de utilizar componentes reciclados de qualidade para reduzir os custos do cliente e minimizar o desperdício de materiais.

- Eliminação dos materiais de embalagem: siga as normas locais para que a embalagem possa ser reciclada.
- Para reduzir o risco de acidentes com crianças, retire a porta e a ficha, e corte o cabo de alimentação rente ao aparelho. Elimine estes componentes separadamente para ter a certeza de que o electrodoméstico não volta a ser ligado a uma tomada de corrente eléctrica.

Desmantelamento dos electrodomésticos velhos



A directiva Europeia 2002/96/CE relativa aos resíduos de equipamentos eléctricos e electrónicos (REEE) prevê que os electrodomésticos não devem ser eliminados no normal fluxo dos resíduos sólidos urbanos. Os aparelhos que deixaram de ser utilizados devem ser recolhidos separadamente para otimizar a taxa de recuperação e reciclagem dos materiais que os compõem e impedir potenciais danos à saúde e ao meio ambiente. O símbolo do contentor de lixo barrado com uma cruz está presente em todos os produtos para lembrar o dever de recolha selectiva. Para mais informações sobre o correcto desmantelamento dos electrodomésticos, contacte o serviço público especializado ou os revendedores.

Economia energética e respeito pelo meio ambiente

- Antes de secar as peças de roupa, torça-as para eliminar a maior quantidade de água possível (se antes utilizar uma máquina de lavar, defina um ciclo de centrifugação). Deste modo, pode economizar energia durante a secagem.
- Se utilizar sempre a máquina com carga plena, pode economizar energia: peças únicas e cargas pequenas demoram mais tempo a secar.
- Limpe o filtro no fim de cada ciclo para controlar os custos relacionados com o consumo energético (*consulte Manutenção*).

Cuidados e manutenção

PT

Interrupção da alimentação eléctrica

! Desligue a máquina de secar roupa quando não estiver a funcionar, bem como durante as operações de limpeza e de manutenção.

Limpeza do filtro no fim de cada ciclo

O filtro é um componente fundamental para a secagem: a sua função consiste em recolher os resíduos de lã e o algodão que se formam durante a secagem.

No fim da secagem, limpe o filtro enxaguando-o com água corrente ou limpando-o com o aspirador. Se o filtro se obstruir, o fluxo de ar no interior da máquina de secar roupa pode ficar seriamente comprometido: os tempos de secagem prolongam-se e o consumo de energia aumenta. Além disso, podem verificar-se danos na máquina de secar roupa.

O filtro encontra-se em frente ao vedante da máquina de secar (consulte a figura).

Remoção do filtro:

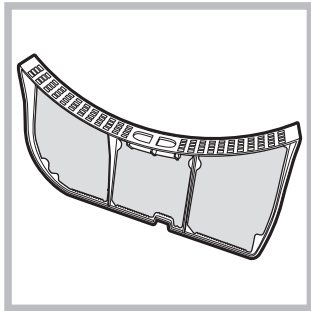

1. Puxe para cima a pega de plástico do filtro (consulte a figura).

2. Remova os resíduos de lã do filtro e volte a colocá-lo correctamente. Certifique-se de que o filtro fica bem encaixado, rente ao vedante da máquina.

! Não utilize a máquina de secar roupa sem antes ter recolocado o filtro no respectivo lugar.

Controlo do tambor no fim de cada ciclo

Rode manualmente o tambor para retirar as peças de roupa mais pequenas (lenços) que possam ter ficado no interior da máquina.

Limpeza do tambor

! Para a limpeza do tambor, não utilize detergentes abrasivos, lã de aço ou agentes de limpeza para aço inoxidável.

Pode formar-se uma película colorida no tambor de aço inoxidável, fenómeno que pode ser causado por uma combinação de água e/ou de agentes de limpeza, como o amaciador de lavagem. Esta película colorida não afecta o desempenho da máquina de secar roupa.

Esvaziamento do recipiente de recolha da água no fim de cada ciclo

Retire o recipiente da máquina e esvazie-o num lavatório ou noutro recipiente de descarga adequado e, em seguida, reposicione-o correctamente.

Verifique sempre o recipiente de recolha e esvazie-o antes do início de um novo programa de secagem.

Limpeza da unidade de condensação

• Retire periodicamente (todos os meses) a unidade de condensação e limpe eventuais depósitos de algodão das placas, enxaguando-a com água fria da torneira a correr pela parte posterior do condensador.

Remoção do condensador:

1. Desligue a máquina da rede eléctrica e abra a porta.

2. Abra a tampa do condensador (consulte a figura), desbloqueie os três fechos rodando-os 90° no sentido contrário ao dos ponteiros do relógio e extraia o condensador, puxando-o pela pega.

3. Limpe a superfície dos vedantes e reposicione a unidade com as setas voltadas para cima, certificando-se de que os fechos estão bem fixos.

Limpeza da máquina de secar roupa

• As partes externas de metal e de plástico e as partes de borracha podem ser limpas com um pano húmido.
• Periodicamente (cada 6 meses), limpe com o aspirador a grelha de admissão de ar dianteira e os respiradouros da parte posterior da máquina para remover eventuais depósitos de algodão, resíduos de lã e poeira. Além disso, remova os depósitos de algodão da parte da frente do condensador e das áreas do filtro, utilizando ocasionalmente o aspirador.

! Não utilize solventes nem abrasivos.

! A máquina de secar roupa utiliza componentes de esferas que não necessitam de lubrificação.

! Solicite um controlo regular da máquina de secar roupa por pessoal técnico autorizado para garantir a segurança dos componentes eléctricos e mecânicos (consulte Assistência).

Recipiente de recolha da água

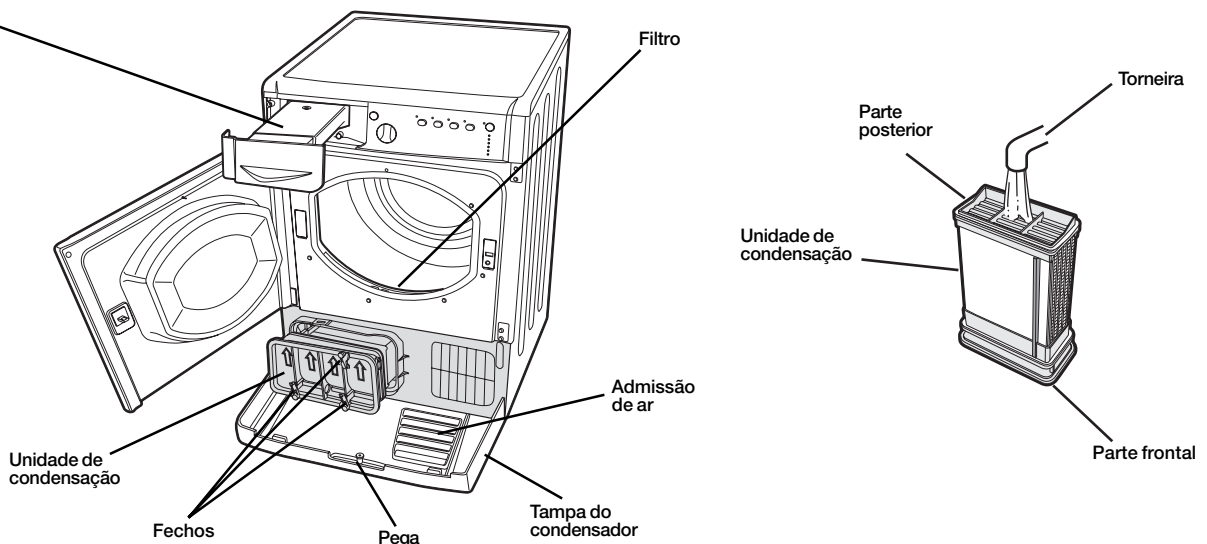

Se lhe parecer que a máquina de secar roupa não está a funcionar correctamente, antes de contactar o Centro de Assistência (*consulte Assistência*), consulte atentamente as seguintes sugestões para a resolução dos problemas.

Problema:

Possíveis causas/ Soluções:

A máquina de secar roupa não arranca.

- A ficha não ficou bem encaixada na tomada eléctrica para que possa fazer contacto.
- Ocorreu um corte de corrente.
- O fusível está queimado. Tente ligar outro electrodoméstico na mesma tomada.
- Se utilizar uma extensão, tente inserir a ficha da máquina de secar roupa directamente na tomada.
- A porta não foi fechada correctamente.
- O programa não foi definido correctamente (*consulte Como efectuar uma secagem*).
- Não foi pressionado o botão START/PAUSE (*consulte Como efectuar uma secagem*).

O ciclo de secagem não se inicia.

- Foi definido um tempo de retardamento (*consulte Programas e opções*).
- Foi premido o botão de START/PAUSE; Antes de iniciar a máquina de secar roupa, é necessário aguardar um breve período de atraso. Aguarde o início da secagem, não volte a premir o botão de START/PAUSE: caso contrário, a máquina passa para o modo de pausa e não inicia a secagem.

Os tempos de secagem são longos.

- O filtro não foi limpo (*consulte Manutenção*).
- O recipiente de recolha da água deve ser esvaziado? O indicador luminoso "Esvaziar recipiente" fica intermitente (*consulte Manutenção*).
- O condensador deve ser limpo (*consulte Manutenção*).
- A temperatura definida não é adequada ao tipo de tecido que se pretende secar (*consulte Programas e opções*).
- Não foi seleccionado o tempo de secagem correcto para esta carga (*consulte Roupa*).
- A grelha de admissão de ar ou os respiradouros da parte posterior estão obstruídos (*consulte Instalação e Manutenção*).
- As peças de roupa estão demasiado molhadas (*consulte Roupa*).
- A máquina de secar roupa está sobrecarregada (*consulte Roupa*).

O indicador luminoso "Esvaziar recipiente" fica intermitente, mas a máquina está a funcionar há pouco tempo.

- É provável que o recipiente de recolha da água não tenha sido esvaziado no início do programa. Não espere pelo sinal de esvaziamento da água. Verifique sempre o recipiente e esvazie-o antes do início de um novo programa de secagem (*consulte Descrição da máquina de secar roupa*).

O indicador luminoso "Esvaziar recipiente" está aceso, mas o recipiente de recolha da água não está cheio.

- É normal: o indicador luminoso "Esvaziar recipiente" fica intermitente quando o recipiente está cheio. Se o indicador luminoso estiver aceso sem intermitência, indica apenas que o recipiente de recolha deve ser esvaziado (*consulte Descrição da máquina de secar roupa*).

O programa termina e as peças de roupa estão mais húmidas que o previsto.

- ! Por razões de segurança, os programas da máquina de secar roupa têm uma duração máxima de 4 horas. Se um programa automático não tiver detectado a humidade final necessária dentro deste intervalo, a máquina de secar conclui o programa e pára. Verifique os pontos supramencionados e repita o programa. Se as peças de roupa continuarem húmidas, contacte o Centro de Assistência (*consulte Assistência*).

Os indicadores luminosos das "opções" e o indicador luminoso de "START/PAUSE" piscam e um dos indicadores da "manutenção" ou das "fases de secagem" ficam acesos fixos.

- Desligue o aparelho e remova a ficha, limpe o filtro e o condensador (*consulte "Cuidados e Manutenção"*). Em seguida, encaixe novamente a ficha, ligue o electrodoméstico e inicie outro programa. Se a anomalia persistir, contacte a Assistência Técnica.

A máquina de enxugar é ruidosa nos primeiros minutos de funcionamento.

- Isto é normal, sobretudo se a máquina de enxugar ficou inutilizada por algum tempo. Se o ruído persistir durante todo o ciclo, contacte o centro de assistência técnica.

Assistência

PT

Antes de contactar o Centro de Assistência:

- Siga o guia de resolução de problemas para tentar resolver a avaria pessoalmente (*consulte Problemas e soluções*).
- Caso contrário, desligue a máquina e contacte o Centro de Assistência mais próximo de si.

Dados para comunicar ao Centro de Assistência:

- Nome, endereço e código postal;
 - número de telefone;
 - tipo de avaria;
 - data de aquisição;
 - modelo do aparelho (Mod.);
 - número de série (S/N) da máquina de secar roupa.
- Estas informações encontram-se na etiqueta de dados situada na parte posterior do óculo.

Peças de reposição

Esta máquina de secar roupa é uma máquina complexa. Tentar repará-la pessoalmente ou por pessoal não qualificado pode colocar em risco a integridade física das pessoas, danificar a máquina e anular a garantia que cobre as peças de reposição. Em caso de problemas com o uso desta máquina, contacte sempre um técnico autorizado. As peças de reposição foram concebidas especificadamente para este electrodoméstico e não devem ser usadas para outros fins.

Programas comparativos

- Programas recomendados para o teste comparativo da EN61121.

Programa (EN61121)	Programa a seleccionar	Dimensão da carga
Secagem algodão	Algodão Armário	8 kg
Algodão secagem passagem a ferro	Algodão Passagem a ferro	8 kg
Tecido fácil	Sintéticos Armário	3 kg

! Nota: esta não é uma lista exaustiva das opções de programa (*consulte Início e programas*).



Este electrodoméstico está em conformidade com a seguintes directivas CEE:

- 2006/95/CEE (Dispositivos de baixa tensão);
- 89/336/CEE, 92/31/CEE, 93/68/CEE (Compatibilidade electromagnética).

GR

Ελληνικά

IDCA G35

!  Το σύμβολο αυτό σου θυμίζει να διαβάζεις αυτό το εγχειρίδιο οδηγιών.

! Να διατηρείτε εύχρηστο το παρόν εγχειρίδιο ώστε να μπορείτε να το συμβουλευέστε εύκολα οποτεδήποτε. Να διατηρείτε το εγχειρίδιο πλησίον του στεγνωτηρίου. Στην περίπτωση που η συσκευή πωληθεί ή παραχωρηθεί σε άλλα άτομα, θυμηθείτε να τους παραδώσετε αυτό το εγχειρίδιο, ώστε να μπορούν και οι νέοι κάτοχοι να γνωρίζουν τις προειδοποιήσεις και τις υποδείξεις για τη χρήση του στεγνωτηρίου.

! Διαβάστε προσεκτικά αυτές τις οδηγίες: οι σελίδες που ακολουθούν περιέχουν σημαντικές πληροφορίες για την εγκατάσταση και χρήσιμες υποδείξεις για τη λειτουργία της οικιακής ηλεκτρικής συσκευής.

Περιεχόμενα

Σημαντικές πληροφορίες, 34-35

Εγκατάσταση, 36

Που εγκαθίσταται το στεγνωτήριο
Αερισμός
Ηλεκτρική σύνδεση
Προκαταρκτικές πληροφορίες

Περιγραφή του στεγνωτηρίου, 37-38

Χαρακτηριστικά
Πίνακας χειριστηρίων

Πως διενεργείται ένα στέγνωμα, 39

Εκκίνηση και επιλογή του προγράμματος

Προγράμματα και δυνατότητες, 40-41-42

Πίνακας των Προγραμμάτων
Ειδικά Προγράμματα
Δυνατότητες
Άνοιγμα της θυρίδας

Μπουγάδα, 43-44

Διαχωρισμός της μπουγάδας
Ετικέτες συντήρησης
Ειδικά ρούχα,
Χρόνοι στεγνώματος

Προειδοποιήσεις και υποδείξεις, 45

Γενική ασφάλεια
Πληροφορίες για την ανακύκλωση και τη διάθεση
Εξοικονόμηση ενέργειας και σεβασμός του περιβάλλοντος

Φροντίδα και συντήρηση, 46

Κλείσιμο της παροχής ηλεκτρικού ρεύματος
Καθαρισμός του φίλτρου μετά από κάθε κύκλο
Έλεγχος του κάδου μετά από κάθε κύκλο
Άδειασμα του δοχείου συλλογής του νερού μετά από κάθε κύκλο
Καθαρισμός της μονάδας συμπύκνωσης
Καθαρισμός του στεγνωτηρίου

Προβλήματα και λύσεις, 47

Υποστήριξη, 48

Ανταλλακτικά

Σημαντικές πληροφορίες

GR

Για μια αποτελεσματική λειτουργία του στεγνωτηρίου με συμπύκνωση πρέπει να ακολουθήσετε το σχέδιο τακτικής συντήρησης που αναφέρεται παρακάτω:

Φίλτρο για χνούδι – ΠΡΕΠΕΙ να καθαρίζετε το χνούδι που εναποτίθεται στο φίλτρο μετά από κάθε κύκλο στεγνώματος.

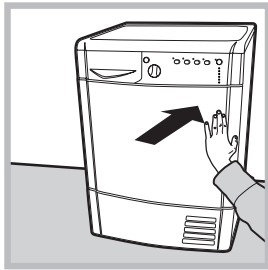

Φάση 1
Ανοίξτε την πόρτα του στεγνωτηρίου πιέζοντάς την όπως φαίνεται στην εικόνα.

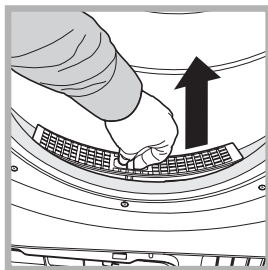
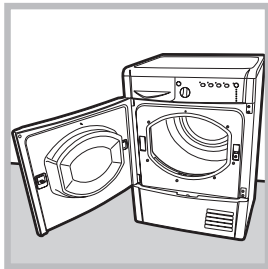

Φάση 2
Βγάλτε το φίλτρο (χρησιμοποιώντας δύο δάχτυλα).

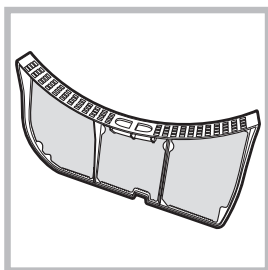

Φάση 3
Καθαρίστε ενδεχόμενα κατακάθια χνούδιού από την εσωτερική επιφάνεια του πλέγματος του φίλτρου.

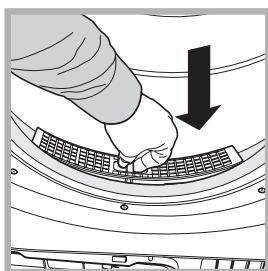

Φάση 4
Εγκαταστήστε εκ νέου το φίλτρο – Μην ενεργοποιείτε ποτέ το στεγνωτήριο χωρίς να είναι εισαγμένο στη θέση του το φίλτρο.

Ο μη καθαρισμός του φίλτρου μετά από κάθε κύκλο στεγνώματος επηρεάζει τις επιδόσεις στεγνώματος της μηχανής, που απαιτεί περισσότερο χρόνο στο στέγνωμα και, συνεπώς, καταναλώνει περισσότερο ηλεκτρικό κατά το στέγνωμα.

Δοχείο συλλογής του νερού. – Μετά από κάθε κύκλο στεγνώματος πρέπει να αδειάζετε το δοχείο συλλογής του νερού.

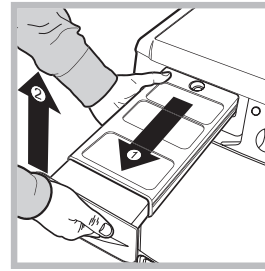

Φάση 1
Τραβήξτε το δοχείο συλλογής του νερού προς εσάς και βγάλτε το τελείως από το στεγνωτήριο.

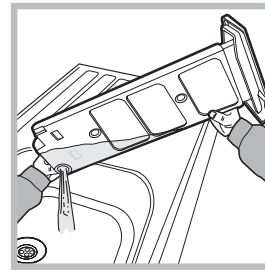

Φάση 2
Αδειάστε όλο το νερό συλλογής από το δοχείο.

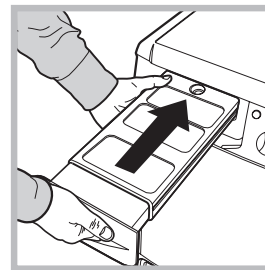

Φάση 3
Εγκαταστήστε εκ νέου το δοχείο συλλογής του νερού αφού βεβαιωθείτε ότι έχει εισαχθεί τελείως στην έδρα του.

Η μη εκκένωση του δοχείου συλλογής νερού μπορεί να προκαλέσει:

- Το σταμάτημα της θέρμανσης της μηχανής (συνεπώς το φορτίο μπορεί να είναι ακόμη βρεγμένο στο τέλος του κύκλου στεγνώματος).
- Το led "Αδειασμα λεκανίτσας" φωτίζεται προειδοποιώντας ότι το δοχείο είναι γεμάτο.

Φόρτωση του συστήματος συλλογής του νερού

Όταν το στεγνωτήριο είναι καινούργιο, το δοχείο συλλογής του νερού δεν συλλέγει μέχρι να φορτωθεί το σύστημα. Η διεργασία αυτή μπορεί να χρησιμοποιήσει 1 ή 2 κύκλους στεγνώματος. Αφού φορτωθεί, το σύστημα συλλέγει νερό σε κάθε κύκλο.

Μονάδα συμπύκνωσης - Είναι αναγκαίο να καθαρίζετε το χνουδι από τον συμπυκνωτή κάθε μήνα.

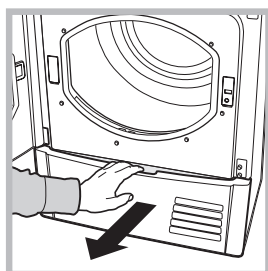

Φάση 1
Ανοίξτε το καπάκι του συμπυκνωτή
- κρατήστε τη λαβή και τραβήξτε προς το μέρος σας.

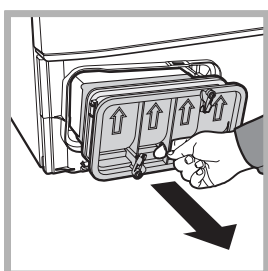

Φάση 2
Αφαιρέστε το συμπυκνωτή στρέφοντας τα 3 κλιπ, κατόπιν τραβήξτε το συμπυκνωτή προς το μέρος σας. (Μπορεί να υπάρχει νερό στους σωλήνες: αυτό είναι φυσιολογικό).

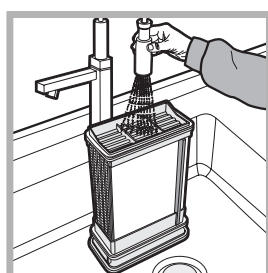

Φάση 3
Καθαρίστε τον συμπυκνωτή με νερό κάνοντάς το να κυλήσει από το πίσω μέρος ώστε να παρασύρει ενδεχόμενα κατακάθια χνουδιού.

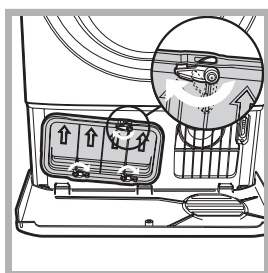

Φάση 4
Επανεγκαταστήστε τη μονάδα συμπύκνωσης; όντας βέβαιοι ότι η μονάδα έχει τελείως εισαχθεί στην έδρα, ότι και τα 3 κλιπ είναι στερεωμένα και ότι τα βέλη τοποθέτησης στο πρόσθιο μέρος του συμπυκνωτή κατευθύνονται προς τα πάνω.

Ο μη καθαρισμός του συμπυκνωτή μπορεί να προξενήσει πρόωρη βλάβη στο στεγνωτήριο.

Εγκατάσταση

GR

Που εγκαθίσταται το στεγνωτήριο

• Οι φλόγες μπορεί να προξενήσουν ζημιές στο στεγνωτήριο, που πρέπει να εγκατασταθεί μακριά από κουζίνες αερίου, θερμάστρες, καλοριφέρ ή πλαίσια μαγειρέματος.

Αν η ηλεκτρική συσκευή πρέπει να εγκατασταθεί κάτω από έναν πάγκο εργασίας πρέπει να αφήσετε ένα χώρο 10 mm μεταξύ του επάνω πάνελ της ηλεκτρικής συσκευής και άλλων αντικειμένων ευρισκόμενων πάνω από αυτό και ένα χώρο 15 mm μεταξύ των πλευρών της ηλεκτρικής συσκευής και των τοιχωμάτων ή των γειτονικών σε αυτό επίπλων. Με τον τρόπο αυτό διασφαλίζεται επαρκής κυκλοφορία αέρα.

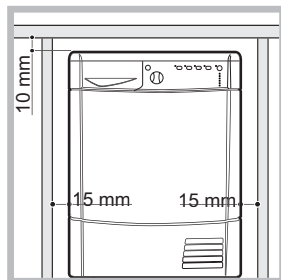

Αερισμός

• Όταν το στεγνωτήριο είναι ενεργό πρέπει να υπάρχει επαρκής αερισμός. Βεβαιωθείτε ότι εγκαθιστάτε το στεγνωτήριο σε χώρο χωρίς υγρασία και που διαθέτει κατάλληλη κυκλοφορία αέρα. Η ροή αέρα πέραξ του στεγνωτηρίου είναι βασική για να επιτραπεί η συμπύκνωση του παραγόμενου νερού κατά το πλύσιμο. Το στεγνωτήριο δεν λειτουργεί σωστά αν τοποθετηθεί σε χώρο κλειστό ή στο εσωτερικό ενός επίπλου.

! Αν το στεγνωτήριο χρησιμοποιείται σε μικρό ή κρύο δωμάτιο μπορεί να δημιουργηθεί λίγο συμπύκνωμα.

! Δεν προτείνεται η εγκατάσταση του στεγνωτηρίου σε ντουλάπι. Η οικιακή ηλεκτρική συσκευή δεν πρέπει ποτέ να εγκαθίσταται πίσω από πόρτα που κλείνει με κλειδί, από συρόμενη πόρτα ή από πόρτα με μεντεσέ στο πλευρό το αντίθετο της πόρτας του στεγνωτηρίου.

Άδειασμα του νερού

Αν η μηχανή τοποθετηθεί πλησίον ενός σωλήνα αποστράγγισης μπορεί να εκρυσταίσει το συμπύκνωμα νερού απ' ευθείας χωρίς να χρειαστεί να χρησιμοποιήσετε το δοχείο συλλογής του νερού. Στην περίπτωση αυτή δεν απαιτείται πλέον να αδειάζετε το δοχείο συλλογής νερού μετά από κάθε κύκλο.

Αν το στεγνωτήριο τοποθετηθεί πάνω ή δίπλα σε πλυντήριο μπορεί να μοιράζεται το ίδιο σύστημα αποστράγγισης. Αρκεί να αποσυνδέσετε το σωλήνα που φαίνεται στην εικόνα **A** και να τον συνδέσετε στην αποστράγγιση.

Αν το άδειασμα βρίσκεται πιο μακριά από το μήκος του σωλήνα, για να το φτάσετε μπορείτε να αποκτήσετε και να συνδέσετε ένα σωλήνα ίδιας διαμέτρου και του αναγκαίου μήκους.

Για να εγκαταστήσετε το νέο σωλήνα αρκεί να αντικαταστήσετε τον υπάρχοντα όπως υποδεικνύεται στην εικόνα **B** εισάγοντάς τον στην ίδια θέση.

! Η αποστράγγιση πρέπει να βρεθεί 1 m χαμηλότερα σε σχέση με τη βάση του στεγνωτηρίου.

! Αφού εγκαταστήσετε το στεγνωτήριο βεβαιωθείτε ότι ο σωλήνας αποστράγγισης δεν είναι διπλωμένος κι ούτε τυλιγμένος.

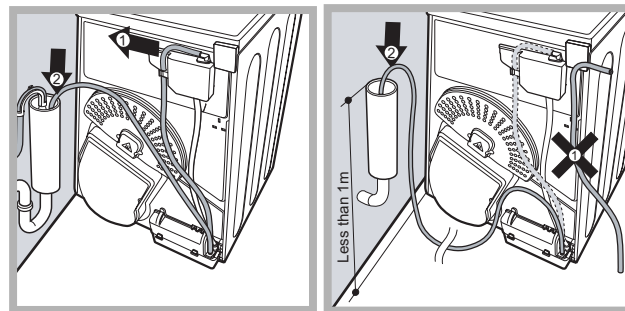

Εικ. A

Εικ. B

Ηλεκτρική σύνδεση

Πριν εισάγετε το βύσμα στην ηλεκτρική πρίζα ελέγξτε τα ακόλουθα:

- Βεβαιωθείτε ότι τα χέρια είναι στεγνά.
- Η πρίζα πρέπει να διαθέτει γείωση.
- Η πρίζα πρέπει να είναι σε θέση να αντέχει την μέγιστη προβλεπόμενη ισχύ για τη μηχανή, που αναφέρεται στην πινακίδα των στοιχείων λειτουργίας (βλέπε Περιγραφή του στεγνωτηρίου).
- Η τάση τροφοδοσίας πρέπει να κυμαίνεται στις τιμές που υποδεικνύονται στην πινακίδα των δεδομένων λειτουργίας (βλέπε Περιγραφή του στεγνωτηρίου).
- Η πρίζα πρέπει να είναι συμβατή με τον τύπο βύσματος του στεγνωτηρίου. Σε διαφορετική περίπτωση, προβείτε στην αντικατάσταση της πρίζας ή του βύσματος.

! Μη χρησιμοποιείτε προεκτάσεις.

! Το στεγνωτήριο δεν μπορεί να εγκατασταθεί σε χώρους εξωτερικούς, ακόμη και προφυλαγμένους. Πράγματι, μπορεί να είναι πολύ επικίνδυνο να εκθέσετε την ηλεκτρική αυτή συσκευή στη βροχή ή σε κακοκαιρία.

! Μετά την εγκατάσταση του στεγνωτηρίου το ηλεκτρικό καλώδιο και το βύσμα πρέπει να είναι ευχερή.

! Το ηλεκτρικό καλώδιο δεν πρέπει να διπλώνει κι ούτε να τσαλακώνει.

! Αν το βύσμα προς αντικατάσταση είναι ενσωματωμένου τύπου, πρέπει να το διαθέσετε με τρόπο ασφαλή. ΜΗΝ το αφήνετε εκεί που θα μπορούσε να εισαχθεί σε μια πρίζα και να προκαλέσει ηλεκτροπληξίες.

! Το ηλεκτρικό καλώδιο πρέπει να ελέγχεται περιοδικά και να αντικαθίσταται χρησιμοποιώντας ένα ειδικό καλώδιο για το στεγνωτήριο αυτό, που μπορεί να εγκατασταθεί μόνο από εξουσιοδοτημένους τεχνικούς (βλέπε Υποστήριξη). Τα νέα ή τα μακρύτερα ηλεκτρικά καλώδια παρέχονται από τους εξουσιοδοτημένους μεταπωλητές με πρόσθετο κόστος.

! Ο κατασκευαστής αποποιείται κάθε ευθύνης όταν δεν τηρούνται οι κανόνες αυτοί.

! Σε περίπτωση αμφιβολίας σχετικά με τα παραπάνω, επικοινωνήστε με έναν ειδικευμένο ηλεκτρολόγο.

Προκαταρκτικές πληροφορίες

Αφού εγκατασταθεί το στεγνωτήριο, πριν το θέσετε σε λειτουργία καθαρίστε το εσωτερικό του κάδου και απομακρύνετε τη βρωμιά που μπορεί να συσσωρευτεί κατά τη μεταφορά.

Περιγραφή του στεγνωτηρίου

Άνοιγμα της πόρτας

Πατήστε στην πόρτα

Μονάδα συμπύκνωσης (καπάκι ανοιχτό)

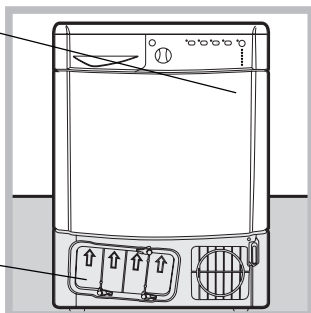

Χαρακτηριστικά

Δοχείο συλλογής του νερού

Φίλτρο

Πινακίδα των δεδομένων λειτουργίας

Αριθμός σειράς και αριθμός μοντέλου

Γρίλια της υποδοχής αέρα

Λαβή του καπακιού του συμπυκνωτή (τραβήξτε για να ανοίξετε)

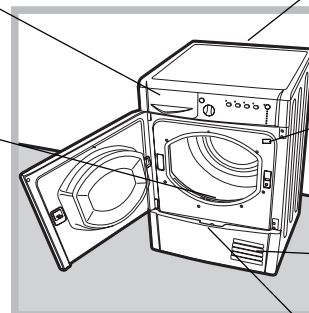

Πίνακας χειριστηρίων

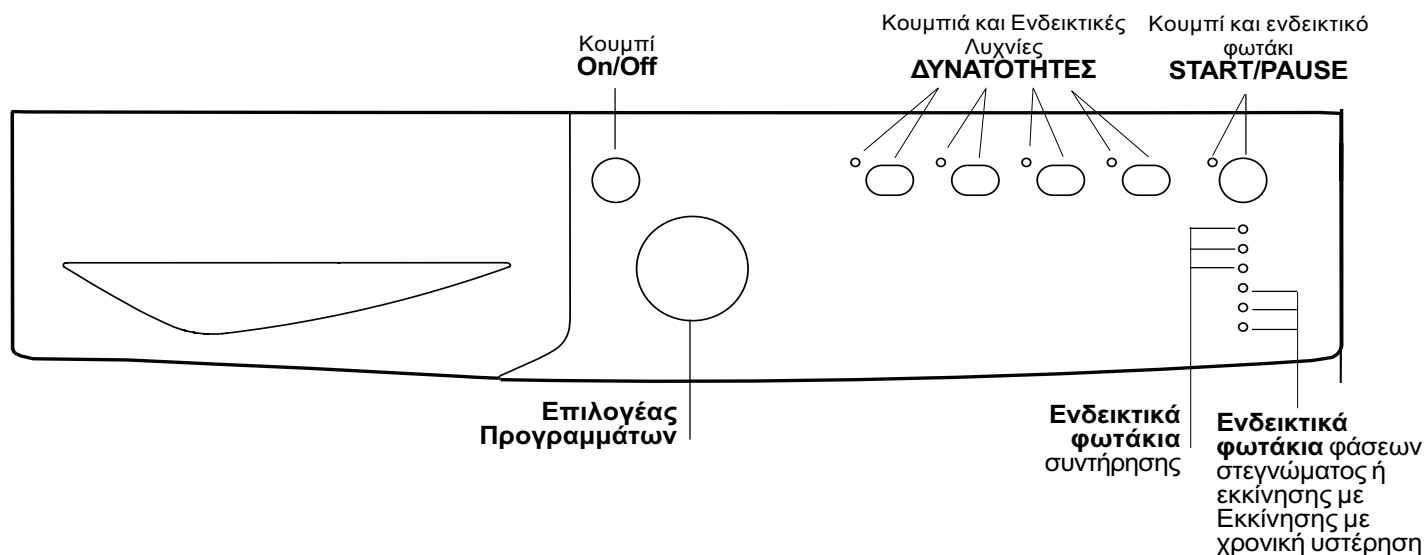

Κουμπί ON/OFF/Reset

Ένα κανονικό πάτημα του κουμπιού ανάβει ή σβήνει το προϊόν. Αν το στεγνωτήριο είναι σε λειτουργία ένα παρατεταμένο πάτημα για περίπου 3 δευτερόλεπτα σβήνει το προϊόν και επαναφέρει τον σε εξέλιξη κύκλο.

Επιλογέας Προγραμμάτων

Επιτρέπει να θέσετε το πρόγραμμα: στρέψτε μέχρι ο δείκτης να κατευθυνθεί προς το επιθυμητό πρόγραμμα (βλέπε *Εκκίνηση και Επιλογή του προγράμματος*).

Κουμπιά δυνατοτήτων

Επιτρέπουν την επιλογή των διαθέσιμων δυνατοτήτων για το επιλεγμένο πρόγραμμα. Τα ενδεικτικά φωτάκια ανάβουν για να δείξουν ότι η δυνατότητα έχει επιλεγεί (βλέπε *Προγράμματα και δυνατότητες*).

Κουμπί και ενδεικτικό φωτάκι START/PAUSE

Όταν το πράσινο ενδεικτικό φωτάκι αναβοσβήνει αργά, πατήστε το κουμπί για την εκκίνηση του προγράμματος. Όταν ο κύκλος έχει ξεκινήσει, το ενδεικτικό φωτάκι επισήμανσης παραμένει πάντα αναμμένο. Για να θέσετε το πρόγραμμα σε παύση πατήστε εκ νέου το κουμπί. Το ενδεικτικό φωτάκι γίνεται πορτοκαλί χρώματος και αρχίζει πάλι να αναβοσβήνει. Για την επανεκκίνηση του προγράμματος από το σημείο που διακόπηκε, πατήστε εκ νέου το κουμπί (βλέπε *Εκκίνηση και Επιλογή του προγράμματος*).

Ενδεικτικά φωτάκια

Ενδεικτικά φωτάκια συντήρησης

Τα ενδεικτικά φωτάκια παρέχουν σημαντικές πληροφορίες. Να τι μας λένε:

Το ενδεικτικό φωτάκι «Άδειασμα λεκανίστας»  δείχνει ότι χρειάζεται να αδειάσετε το δοχείο συλλογής του νερού. Αν το δοχείο γεμίζει στην εξέλιξη του προγράμματος, το led ανάβει. Το στεγνωτήριο εκκινεί αυτόματα τον κύκλο ψυχρού αέρα και το led ΕΚΚΙΝΗΣΗΣ/ΠΑΥΣΗΣ αναβοσβήνει κίτρινο. Για να ξεκινήσει πάλι ο κύκλος από το σημείο διακοπής πατήστε το κουμπί START/PAUSE.

Για την αποφυγή αυτής της διαδικασίας αδειάζετε πάντα το δοχείο συλλογής του νερού σε κάθε χρήση του στεγνωτηρίου (βλέπε *Συντήρηση*).

Το ενδεικτικό φωτάκι  πριν από κάθε πρόγραμμα θυμίζει ότι είναι βασικό να καθαρίζετε το φίλτρο κάθε φορά πριν τη χρήση του στεγνωτηρίου (βλέπε *Συντήρηση*).

Το ενδεικτικό φωτάκι συμπτυκνωτή  θυμίζει ότι είναι βασικό να καθαρίζετε τον συμπτυκνωτή περιοδικά (βλέπε *Συντήρηση*).

Ενδεικτικά φωτάκια «Φάσεων στεγνώματος»

Το Ενδεικτικό φωτάκι  δείχνει ότι είναι σε εξέλιξη η φάση στεγνώματος.

Το Ενδεικτικό φωτάκι  δείχνει ότι είναι σε εξέλιξη η φάση ψύξης.

Το ενδεικτικό φωτάκι **END** δείχνει το τέλος του προγράμματος.

Ενδεικτικά φωτάκια “Εκκίνησης με χρονική υστέρηση”

Αν ενεργοποιήθηκε η λειτουργία “Καθυστερημένη εκκίνηση” (βλέπε “*Προγράμματα και δυνατότητες*”), αφού εκκινήσετε το πρόγραμμα, θα αρχίσει να αναβοσβήνει το ενδεικτικό φωτάκι το σχετικό με την επιλεγμένη καθυστέρηση:

 3h

 6h

 9h

Με το πέρασμα του χρόνου θα απεικονίζεται η υπολειπόμενη καθυστέρηση, με το σχετικό ενδεικτικό φωτάκι να αναβοσβήνει.

 3h

 6h

 9h

Αφού ολοκληρωθεί η προεπιλεγμένη χρονοκαθυστέρηση θα αρχίσει το επιλεγμένο πρόγραμμα.

Εκκίνηση και επιλογή του προγράμματος

1. Εισάγετε το βύσμα του στεγνωτηρίου στην ηλεκτρική πρίζα τροφοδοσίας.
2. Επιλέξτε το πρόγραμμα με βάση τον τύπο μπουγάδας (βλέπε Μπουγάδα).
3. Ανοίξτε το καπάκι και βεβαιωθείτε ότι το φίλτρο είναι καθαρό και σε θέση, και αν το δοχείο συλλογής νερού είναι κενό και τοποθετημένο σωστά (βλέπε Συντήρηση).
4. Φορτώστε τη μηχανή προσέχοντας ότι κανένα ρούχο δεν παρεμβάλλεται μεταξύ της πόρτας και της σχετικής τσιμούχας. Κλείστε τη θυρίδα.
5. Πατήστε το κουμπί ON/OFF για την εκκίνηση της μηχανής.
6. Στρέψτε τον επιλογέα Προγραμμάτων μέχρι ο δείκτης να κατευθυνθεί στο πρόγραμμα που αντιστοιχεί στον τύπο υφάσματος για στέγνωμα, ελέγχοντας τον πίνακα των προγραμμάτων (βλέπε Προγράμματα και δυνατότητες) και τις υποδείξεις για κάθε τύπο υφάσματος (βλέπε Μπουγάδα).
! Προσοχή: αν αφού πατήσετε το κουμπί ΕΚΚΙΝΗΣΗΣ/ΠΑΥΣΗΣ η θέση του επιλογέα των προγραμμάτων αλλάξει, η νέα θέση ΔΕΝ αλλάζει το επιλεγμένο πρόγραμμα. Για να αλλάξετε το πρόγραμμα πιέστε το κουμπί START/PAUSE για να θέσετε σε παύση το πρόγραμμα (το ενδεικτικό φωτάκι αναβοσβήνει πορτοκαλί), επιλέξτε το νέο πρόγραμμα και τις σχετικές δυνατότητες. Πιέστε το κουμπί ΕΚΚΙΝΗΣΗΣ/ΠΑΥΣΗΣ για την εκκίνηση του νέου προγράμματος.
7. Αν χρειαστεί να θέσετε το χρόνο εκκίνησης με χρονική υστέρηση και τις άλλες δυνατότητες (βλέπε Προγράμματα και δυνατότητες).
8. Για την έναρξη πατήστε το κουμπί START/PAUSE.
Κατά το πρόγραμμα στεγνώματος μπορείτε να ελέγξετε τη μπουγάδα και να βγάλετε τα ρούχα που στέγνωσαν συνεχίζοντας με τα άλλα. Αφού ξανακλείσετε την πόρτα, πιέστε START/PAUSE για να θέσετε εκ νέου σε λειτουργία τη μηχανή.
9. Στα τελευταία λεπτά των προγραμμάτων στεγνώματος πριν το τέλος του προγράμματος ενεργοποιείται η τελική φάση ΣΤΕΓΝΩΜΑΤΟΣ EN ΨΥΧΡΩ (τα υφάσματα ψύχονται). Απαιτείται να αφήνετε πάντα να τελειώσει η φάση αυτή.
10. Το άναμμα της ενδεικτικής λυχνίας **END** δείχνει ότι το πρόγραμμα τελείωσε. Ανοίξτε την πόρτα, βγάλτε την μπουγάδα, καθαρίστε το φίλτρο και ξαναβάλτε το στην έδρα του. Αδειάστε το δοχείο συλλογής του νερού και ξαναβάλτε το στη θέση (βλέπε Συντήρηση).
Αν επιλεγεί η δυνατότητα «Post χωρίς τσαλάκωμα» και δεν αφαιρεθεί η μπουγάδα αμέσως, τα ρούχα στρέφονται κάθε τόσο για 10 ώρες ή μέχρι να ανοίξει η πόρτα.
11. Αποσυνδέστε το στεγνωτήριο από το ηλεκτρικό δίκτυο.

Προγράμματα και δυνατότητες

Πίνακας των προγραμμάτων

GR

	Πρόγραμμα	Μέγιστο Φορτίο. (Kg)	Δυνατότητες συμβατές	Διάρκεια κύκλου
Standard (Ημερήσια)				
1	Βαμβακερό Έξτρα	Μέγ.	Προ αντισαλάκωμα – Μετα-αντισαλάκωμα με χρονική καθυστέρηση.	160'
2	Βαμβακερό Ντουλάπας	Μέγ.	Προ αντισαλάκωμα – Μετα-αντισαλάκωμα με χρονική καθυστέρηση.	145'
3	Βαμβακερό Σιδερώματος	Μέγ.	Προ αντισαλάκωμα – Μετα-αντισαλάκωμα με χρονική καθυστέρηση.	108'
4	Συνθετικά Ντουλάπας	3	Προ αντισαλάκωμα – Μετα-αντισαλάκωμα με χρονική καθυστέρηση.	65'
5	Συνθετικά Σιδερώματος	3	Προ αντισαλάκωμα – Μετα-αντισαλάκωμα με χρονική καθυστέρηση.	55'
Special (Ειδικά)				
6	Eco Time	2	Προ αντισαλάκωμα – Μετα-αντισαλάκωμα με χρονική καθυστέρηση.	60'
7	Μάλλινα	1	-	60'
Sport				
8	Sport Intensive	4	Προ αντισαλάκωμα – Μετα-αντισαλάκωμα με χρονική καθυστέρηση.	80'
9	Sport Light	4	Προ αντισαλάκωμα – Μετα-αντισαλάκωμα με χρονική καθυστέρηση.	70'
10	Sport Shoes	2 ζεύγη	-	100'
Επί μέρους				
	Φρεσκάρισμα	-	-	20'
Πρόγραμμα στεγνώματος σε				
30 - 60 - 90 - 120 - 150 λεπτά	-	-	Προ αντισαλάκωμα – Μετα-αντισαλάκωμα – Υψηλή θερμοκρασία με χρονική καθυστέρηση.	

Προγράμματα Ειδικά/Sport/Επί μέρους

Πρόγραμμα Eco Time *Eco Time*

Αυτό το πρόγραμμα είναι ιδανικό για ασφαλές στέγνωμα μικρών φορτίων μπουγάδας σε λίγο χρόνο, βελτιστοποιώντας τη χρήση ενέργειας. Το πρόγραμμα μπορεί να χρησιμοποιηθεί για φορτία μέχρι 2 kg, σε περίπου 60 λεπτά. Το πρόγραμμα μπορεί να διαρκέσει περισσότερο χρόνο ανάλογα με τις διαστάσεις του φορτίου και την ταχύτητα της φυγοκέντρησης που γίνεται στο πλυντήριο.

Προτείνεται να ελέγξετε αν τα ρούχα φέρουν το σύμβολο  και να τα αναποδογυρίσετε πριν το στέγνωμα.

Πρόγραμμα Μάλλινων

Αυτό είναι ένα πρόγραμμα ειδικό για ρούχα που αντέχουν το στέγνωμα με τύμπανο διακρινόμενα με το σύμβολο . Μπορεί να χρησιμοποιηθεί για φορτία έως 1 kg (περίπου 3 μπλούζες). Συστήνεται να αναποδογυρίσετε τα ρούχα πριν το στέγνωμα. Αυτό το πρόγραμμα χρησιμοποιεί περίπου 60 λεπτά, αλλά μπορεί να διαρκέσει περισσότερο ανάλογα με τις διαστάσεις και την πυκνότητα του φορτίου και της ταχύτητας φυγοκέντρησης που γίνεται στο πλυντήριο. Τα στεγνωμένα φορτία με το πρόγραμμα αυτό είναι συνήθως έτοιμα να φορεθούν, αλλά σε ορισμένα ρούχα πιο βαριά τα άκρα μπορεί να είναι ελαφρώς υγρά. Αφήστε τα να στεγνώσουν φυσικά, δεδομένου ότι μια περαιτέρω διαδικασία στεγνώματος μπορεί να προξενήσει ζημιά στα ρούχα.

! Αντίθετα με τα άλλα υλικά, ο μηχανισμός σύσφιξης του μαλλιού είναι μη αντιστρέψιμος, δηλαδή το ρούχο δεν επιστρέφει στις αρχικές του διαστάσεις και σχήμα.

! Το πρόγραμμα αυτό δεν ενδείκνυται για τα ακρυλικά ρούχα.

Πρόγραμμα Sport Intensive

Αυτό είναι ένα πρόγραμμα ασφαλούς στεγνώματος ρούχων, όπως φόρμες γυμναστικής και παντελονάκια που φέρουν το σύμβολο . Ιδανικό για τα ρούχα εκείνα που χρειάζονται πλήρες στέγνωμα. Μπορεί να χρησιμοποιηθεί για φορτία μέχρι 4 kg διαρκεί περίπου 80 λεπτά, αλλά μπορεί να διαρκέσει περισσότερο ανάλογα με τις διαστάσεις και την πυκνότητα του φορτίου και της ταχύτητας φυγοκέντρησης που γίνεται στο πλυντήριο. Προτείνουμε να αναποδογυρίσετε τα ρούχα πριν την εκκίνηση του στεγνώματος.

Πρόγραμμα Sport Light

Αυτό είναι ένα πρόγραμμα ασφαλούς στεγνώματος ρούχων, όπως φόρμες γυμναστικής και παντελονάκια που φέρουν το σύμβολο . Ιδανικό για τα ρούχα εκείνα που χρειάζονται πλήρες στέγνωμα ή που πρέπει να σιδερωθούν ακολούθως. Μπορεί να χρησιμοποιηθεί για φορτία μέχρι 4 kg σε περίπου 70 λεπτά, αλλά μπορεί να διαρκέσει περισσότερο ανάλογα με τις διαστάσεις και την πυκνότητα του φορτίου και της ταχύτητας φυγοκέντρησης που γίνεται στο πλυντήριο. Προτείνουμε να αναποδογυρίσετε τα ρούχα πριν την εκκίνηση του στεγνώματος.

Πρόγραμμα Sport Shoes

Αυτό είναι ένα πρόγραμμα για στέγνωμα αθλητικών υποδημάτων νούμερου από 37-46. Τα υποδήματα πρέπει να πλένονται και να στύβονται στη μικρότερη ταχύτητα φυγοκέντρησης 400 στροφών.

Πρέπει να χρησιμοποιούνται με το παρεχόμενο σχετικό ξέστρο για υποδήματα. Αν στεγνώνετε υποδήματα στο τύμπανο, το στεγνωτήριο θα χαλάσει. Αφαιρέστε το φίλτρο από τη θέση του στο πρόσθιο μέρος του στεγνωτηρίου και τοποθετήστε το ξέστρο.

Χώστε τα κορδόνια στο εσωτερικό των υποδημάτων και βάλτε τα υποδήματα με τις μύτες στραμμένες προς τα κάτω και τις σόλες μπροστά.

Οι χρόνοι στεγνώματος εξαρτώνται από το σχήμα και τον τύπο υποδήματος. Αν τα υποδήματα δεν στέγνωσαν τελείως στο τέλος του προγράμματος, εκκινήστε εκ νέου το πρόγραμμα.

! Μη στεγνώνετε υποδήματα που έχουν στο εσωτερικό τους gel ή φωτάκια.. Στεγνώνετε υποδήματα κατασκευασμένα από συνθετικό υλικό ή πανί. Στο τέλος του προγράμματος αφαιρέστε το ξέστρο για υποδήματα και επανατοποθετήστε το φίλτρο.

Φρεσκάρισμα

Σύντομο πρόγραμμα για το φρεσκάρισμα ινών και ρούχων μέσω της εκπομπής φρέσκου αέρα. Διαρκεί περίπου 20 λεπτά.

! Αυτό δεν είναι ένα πρόγραμμα στεγνώματος και συνεπώς δεν χρησιμοποιείται με ρούχα ακόμη βρεγμένα.

Πρόγραμμα στεγνώματος σε χρόνο (30' - 60' - 90' - 120' - 150')

Αν επιθυμείτε να καθορίσετε το χρόνο στεγνώματος μπορείτε να χρησιμοποιήσετε το πρόγραμμα αυτό, αντί των αυτόματων προγραμμάτων. Ιδανικό για το στέγνωμα της βρεγμένης μπουγάδας σε χαμηλή θερμοκρασία ή μικρών φορτίων.

Το πρόγραμμα στεγνώματος σε χρόνο που θα τεθεί εξαρτάται από το φορτίο και από το ύφασμα για στέγνωμα (βλέπε πίνακα).

Τα τελευταία 10 λεπτά του προγράμματος είναι αφιερωμένα στον ψυχρό κύκλο.

! Για μεγάλα φορτία επιλέξτε τη δυνατότητα Υψηλή Θερμοκρασία, αν είναι διαθέσιμη.

Φύση των υφασμάτων	Μέγιστο Φορτίο.				
	1 kg	2 kg	3 kg	4 - 5 kg	6 - 8 kg
Βαμβακερό – Υψηλή θερμοκρασία	30 ή 60 λεπτά	30 ή 60 λεπτά	60 ή 90 λεπτά	60 ή 90 λεπτά	120 ή 150 λεπτά
Συνθετικά – χαμηλή θερμοκρασία	30 ή 60 λεπτά	30 ή 60 λεπτά	60 ή 90 λεπτά	-	-
Ακρυλικά – χαμηλή θερμοκρασία	30 ή 60 λεπτά	60 ή 90 λεπτά	-	-	-

Δυνατότητες

Οι δυνατότητες επιτρέπουν την εξατομίκευση του επιλεγμένου προγράμματος με βάση τις προσωπικές σας ανάγκες.

Εκκίνησης με χρονική υστέρηση

Η εκκίνηση ορισμένων προγραμμάτων (βλέπε Προγράμματα και δυνατότητες) μπορεί να καθυστερήσει μέχρι **9** ώρες. Πιέστε πολλές φορές το κουμπί μέχρι να πετύχετε την επιθυμητή καθυστέρηση. Πριν θέσετε μια εκκίνηση με υστέρηση βεβαιωθείτε ότι το δοχείο συλλογής του νερού είναι άδειο και ότι το φίλτρο είναι καθαρό.

Μετα-αντιτσαλάκωμα

Όταν επιλέγεται, τα ρούχα στρέφονται τυχαία μετά το τέλος του στεγνώματος και του εν ψυχρώ στεγνώματος για να εμποδιστεί ο σχηματισμός τσαλακωμάτων σε περίπτωση αδυναμίας άμεσης απομάκρυνσης του φορτίου στην ολοκλήρωση του προγράμματος. Κατά τη φάση αυτή το ενδεικτικό φωτάκι είναι αναμμένο.

ΠΠρο αντιτσαλάκωμα

Όταν επιλέγονται η εκκίνηση με υστέρηση και αυτή η δυνατότητα τα ρούχα στρέφονται τυχαία κατά την περίοδο καθυστέρησης για να αποφευχθεί ο σχηματισμός τσαλακωμάτων.

Υψηλή θερμοκρασία

Αν επιλεγεί ένα στέγνωμα σε χρόνο, πιέζοντας το κουμπί αυτό επιλέγεται μια θερμοκρασία υψηλή και το ενδεικτικό φωτάκι πάνω από αυτό ανάβει. Για προγράμματα με χρόνο έχουν ήδη ρυθμισμένη μια χαμηλή θερμοκρασία.

! Δεν είναι διαθέσιμες όλες οι δυνατότητες για όλα τα προγράμματα (βλέπε Προγράμματα και δυνατότητες). Αν μια δυνατότητα δεν είναι διαθέσιμη και πατηθεί το κουμπί, η ηχητική ειδοποίηση εκπέμπει τρεις ήχους. Αν η δυνατότητα είναι διαθέσιμη εκπέμπεται ένα μοναδικό ηχητικό σήμα και το ενδεικτικό φωτάκι δυνατότητας δίπλα στο κουμπί φωτίζεται για την επιβεβαίωση ότι η δυνατότητα έχει επιλεγεί.

Άνοιγμα της πόρτας

Ανοίγοντας την πόρτα (ή πιέζοντας το κουμπί START/PAUSE) κατά τη λειτουργία ενός προγράμματος το στεγνωτήριο σταματάει και έχουμε τις ακόλουθες συνέπειες.

- Το ενδεικτικό φωτάκι START/PAUSE αναβοσβήνει σε χρώμα πορτοκαλί.
 - Κατά την εκκίνηση με υστέρηση η καθυστέρηση συνεχίζει να υπολογίζεται. Πρέπει να πατήσετε το κουμπί START/PAUSE για να συνεχιστεί το πρόγραμμα εκκίνησης με υστέρηση. Ένα από τα ενδεικτικά φωτάκια της «Εκκίνησης με χρονική υστέρηση» αναβοσβήνει δείχνοντας τη ρύθμιση της τρέχουσας καθυστέρησης.
 - Πρέπει να πατήσετε το κουμπί START/PAUSE για να συνεχιστεί το πρόγραμμα. Τα ενδεικτικά φωτάκια προώθησης δείχνουν την τρέχουσα φάση και το ενδεικτικό φωτάκι START/PAUSE σταματάει να αναβοσβήνει και γίνεται πράσινο.
 - Κατά τη φάση χωρίς τσαλάκωμα μετά το στέγνωμα το πρόγραμμα τελειώνει. Πιέζοντας το κουμπί Εκκίνηση/Παύση ένα νέο πρόγραμμα επανεκκινεί από την αρχή.
 - Στρέφοντας τον επιλογέα Προγραμμάτων επιλέγεται ένα νέο πρόγραμμα και το ενδεικτικό φωτάκι START/PAUSE αναβοσβήνει πράσινο. Μπορείτε να χρησιμοποιήσετε τη διαδικασία αυτή για να επιλέξετε το πρόγραμμα Στεγνώματος εν ψυχρώ για να ψύξει τα ρούχα αν θεωρηθεί ότι είναι επαρκώς στεγνά.
- Πιέστε το κουμπί START/PAUSE για την εκκίνηση του νέου προγράμματος.

Σημείωση: Σε περίπτωση διακοπής του ρεύματος διακόψτε την τροφοδοσία ή βγάλτε το από την πρίζα. Όταν το ρεύμα αποκατασταθεί πιέστε το κουμπί START/PAUSE και το πρόγραμμα συνεχίζει.

Διαχωρισμός της μπουγάδας

- Ελέγξτε τα σύμβολα στις ετικέτες των διαφόρων ρούχων για να ελέγξετε αν τα ρούχα μπορούν να υποστούν το στέγνωμα σε τύμπανο.
- Χωρίστε την μπουγάδα με βάση τον τύπο υφάσματος.
- Εκκενώστε τις τσέπες και ελέγξτε τα κουμπιά.
- Κλείστε τα φερμουάρ και τα γαντζάκια και δέστε τις ζώνες και τα κορδόνια χωρίς να τα σφίξετε.
- Στίψτε τα ρούχα για να απομακρυνθεί η μεγαλύτερη δυνατή ποσότητα νερού.

! Μην φορτώνετε το στεγνωτήριο με ρούχα γεμάτα νερό.

Μέγιστο μέγεθος φορτίου

Μη φορτώνετε τον κάδο πέραν της μέγιστης χωρητικότητας.

Οι ακόλουθες τιμές αναφέρονται στο βάρος των στεγνών ρούχων.

Φυσικές ίνες: μέγιστο **8 kg**

Συνθετικές ίνες: μέγιστο **3 kg**

! Για να αποσοβηθεί πτώση των επιδόσεων του στεγνωτηρίου, μην το υπερφορτώνετε.

Φορτίο τύπου

Σημείωση: 1 kg = 1000 g

Ρούχα		
Πουκαμίσια	Βαμβακερά	150 g
	Άλλο	100 g
Ένδυμα	Βαμβακερά	500 g
	Άλλο	350 g
Jeans		700 g
10 πάνες		1.000 g
Πουκάμισο	Βαμβακερά	300 g
	Άλλο	200 g
T-shirt		125 g

Σπιτικά ασπρόρουχα		
Κάλυμμα παπλώματος (διπλό)	Βαμβακερά	1.500 g
	Άλλο	1.000 g
Τραπεζομάντιλο μεγάλο		700 g
Τραπεζομάντιλο μικρό		250 g
Πετσετάκι τσαγιού		100 g
Μουσαμάς μπάνιου		700 g
Πετσέτα		350 g
Σεντόνι διπλό		500 g
Σεντόνι μονό		350 g

Αν αναμιχθούν ρούχα συνθετικού υφάσματος με βαμβακερά, τα τελευταία μπορεί να προκύψουν ακόμη βρεγμένα στο τέλος του κύκλου στεγνώματος. Στην περίπτωση αυτή, αρκεί να εκκινήσετε έναν ακόμη σύντομο κύκλο στεγνώματος.

ΠΑΡΑΤΗΡΗΣΗ: όταν τίθεται η διάρκεια στεγνώματος έχετε υπόψη ότι τα τελευταία 10 λεπτά των προγραμμάτων

αφιερώνονται στη φάση στεγνώματος εν ψυχρώ, κατά την οποία το στέγνωμα το στεγνωτήριο δεν στεγνώνει την μπουγάδα.

Ετικέτες συντήρησης

Ελέγξτε τις ετικέτες των ρούχων, ειδικά όταν αυτά μπαίνουν για πρώτη φορά σε στεγνωτήριο. Στη συνέχεια αναφέρονται τα πιο συνήθη σύμβολα:

- Μπορεί να μπει στο στεγνωτήριο.
- Δεν μπορεί να στεγνώσει σε στεγνωτήριο
- Στεγνώστε σε υψηλή θερμοκρασία.
- Στεγνώστε σε χαμηλή θερμοκρασία.

Ρούχα ακατάλληλα για στέγνωμα σε τύμπανο:

- Ρούχα που περιέχουν λαστιχένια μέρη ή παρόμοια υλικά ή πλαστικές επενδύσεις (προσκέφαλα, μαξιλάρια ή μπουφάν από PVC) και οποιοσδήποτε τύπος εύφλεκτου υλικού ή αντικείμενα που περιέχουν εύφλεκτες ουσίες (πετσέτες λερωμένες από λάκα μαλλιών).
- Υαλώδεις ίνες (ορισμένοι τύποι κουρτινών).
- Ρούχα που προηγουμένως υπέστησαν στεγνό καθαρισμό.
- Ρούχα που διακρίνονται με τον κωδικό ITLC ("Ειδικά ρούχα") , που μπορούν να καθαρίζονται με ειδικά προϊόντα οικιακής χρήσης. Ακολουθήστε προσεκτικά τις οδηγίες.
- Ρούχα πολύ ογκώδη (παπλώματα, σάκοι χνουδωτοί, προσκέφαλα, μαξιλάρια, καλύμματα μεγάλα, κλπ.), που κατά το στέγνωμα διογκώνονται και παρεμποδίζουν την κυκλοφορία του αέρα στο στεγνωτήριο.

Ειδικά ρούχα

Κουβέρτες και καλύμματα κρεβατιού: τα ακρυλικά ρούχα (Acilian, Courtelle, Orion, Dralon) πρέπει να στεγνώνουν με εξαιρετική φροντίδα σε χαμηλή θερμοκρασία. Μην θέτετε μεγάλους χρόνους στεγνώματος.

Ρούχα με πτυχώσεις ή πλισέ: διαβάστε τις οδηγίες στεγνώματος που παρέχονται από τον κατασκευαστή.

Ρούχα κολλαρισμένα: μην στεγνώνετε τα ρούχα αυτά με άλλα μη κολλαρισμένα. Απομακρύνετε την μεγαλύτερη ποσότητα διαλύματος κολλαρίσματος πριν βάλετε τα ρούχα στο στεγνωτήριο. Μην στεγνώνετε υπερβολικά. το άμυλο γίνεται σκόνη αφήνοντας τα ρούχα μαλακά χάνοντας τη λειτουργία τους.

Χρόνοι στεγνώματος

Οι χρόνοι είναι προσεγγιστικοί και μπορεί να αλλάξουν με βάση:

- Ποσότητα του συγκρατημένου νερού από τα ρούχα μετά το στύψιμο: οι πετσέτες και τα ευαίσθητα ρούχα συγκρατούν πολύ νερό.
- Υφάσματα: τα ρούχα ίδιου υφάσματος, αλλά με πλέξη και πάχος διαφορετικά μπορεί να παρουσιάζουν χρόνους στεγνώματος διαφορετικούς.
- Ποσότητα μπουγάδας: ξεχωριστά ρούχα και μικρά φορτία μπορεί να απαιτούν περισσότερο χρόνο για να στεγνώσουν.

Χρόνοι αυτόματου στεγνώματος

Βαμβακερά Υψηλή θερμοκρασία							
Χρόνοι στεγνώματος μετά από πλυσίματα σε 800-1000 στροφές ανά λεπτό							
		ΜΙΣΟ ΦΟΡΤΙΟ					Πλήρες φορτίο
1 kg	2 kg	3 kg	4 kg	5 kg	6 kg	7 kg	8 kg
30 - 40 λεπτά	40 - 55 λεπτά	55 - 70 λεπτά	70 - 80 λεπτά	80 - 90 λεπτά	95 - 120 λεπτά	120 - 140 λεπτά	130 - 150 λεπτά
Συνθετικά χαμηλή θερμοκρασία							
Χρόνοι στεγνώματος μετά από πλυσίματα σε χαμηλότερες ταχύτητες							
	ΜΙΣΟ ΦΟΡΤΙΟ			Πλήρες φορτίο			
1 kg	2 kg			3 kg			
40 - 50 λεπτά	50 - 70 λεπτά			70 - 90 λεπτά			
Ακρυλικά χαμηλή θερμοκρασία							
Χρόνοι στεγνώματος μετά από πλυσίματα σε χαμηλότερες ταχύτητες							
	ΜΙΣΟ ΦΟΡΤΙΟ			Πλήρες φορτίο			
1 kg	2 kg						
40 - 60 λεπτά	55 - 75 λεπτά						

- Στέγνωμα: αν τα ρούχα πρέπει να σιδερωθούν μπορούν να βγουν από τη μηχανή όσο είναι ακόμη λίγο βρεγμένα. Τα ρούχα που πρέπει να στεγνώσουν τελείως μπορούν, αντίθετα, να αφεθούν περισσότερο.
- Τεθείσα θερμοκρασία.
- Θερμοκρασία του δωματίου: όσο χαμηλότερη είναι η θερμοκρασία του δωματίου στο οποίο βρίσκεται το στεγνωτήριο τόσο περισσότερος χρόνος απαιτείται για το στέγνωμα των ρούχων.
- Όγκος: ορισμένα ογκώδη ρούχα απαιτούν ιδιαίτερη φροντίδα στη διαδικασία στεγνώματος. Συστήνεται να βγάξετε τα ρούχα αυτά, να τα πινάξετε και να εισάγετε εκ νέου στο στεγνωτήριο: η διαδικασία αυτή πρέπει να επαναλαμβάνεται περισσότερες φορές κατά τον κύκλο στεγνώματος.

! Μην στεγνώνετε πολύ τα ρούχα.

Όλα τα υφάσματα περιέχουν φυσική υγρασία που χρησιμεύει για τη διατήρηση της απαλότητας και της ελαφράδας.

Οι αναφερόμενοι χρόνοι αναφέρονται στα αυτόματα προγράμματα Στεγνώματος για ντουλάπα. Τα βάρη αναφέρονται σε ρούχα στεγνά.

! Αυτή η οικιακή ηλεκτρική συσκευή σχεδιάστηκε και κατασκευάστηκε σύμφωνα με τους διεθνείς κανονισμούς για ζητήματα ασφάλειας. Αυτές οι προειδοποιήσεις παρέχονται για λόγους ασφαλείας και πρέπει να τηρούνται προσεκτικά.

Γενική ασφάλεια

- Η τελική φάση ενός κύκλου του στεγνωτηρίου γίνεται χωρίς θερμότητα (κύκλος ψύξης) για να εξασφαλιστεί ότι το φορτίο θα διατηρηθεί σε μια θερμοκρασία που δεν το βλάπτει.
- Το παρόν στεγνωτήριο δεν πρέπει να χρησιμοποιείται από άτομα (συμπεριλαμβανομένων των παιδιών με μειωμένες ικανότητες φυσικές, αισθησιακές ή νοητικές ή χωρίς εμπειρία και γνώση, εκτός κι αν επιτηρούνται ή έχουν δεχθεί οδηγίες σχετικές με τη χρήση της συσκευής από άτομα υπεύθυνα για την ασφάλειά τους.
- Το παρόν στεγνωτήριο σχεδιάστηκε για οικιακή χρήση και όχι επαγγελματική.
- Μην αγγίζετε την οικιακή ηλεκτρική συσκευή όταν είστε με πόδια γυμνά κι ούτε με τα χέρια ή τα πόδια βρεγμένα.
- Αποσυνδέετε την οικιακή ηλεκτρική συσκευή από το δίκτυο τροφοδοσίας τραβώντας το βύσμα κι όχι το καλώδιο.
- Μην αφήνετε τα παιδιά να πλησιάζουν στην οικιακή ηλεκτρική συσκευή όντας σε λειτουργία. Μετά τη χρήση, να σβήνετε το στεγνωτήριο και να το αποσυνδέετε από το δίκτυο τροφοδοσίας. Να κρατάτε τη θυρίδα κλειστή για να μην μπορούν τα παιδιά να χρησιμοποιούν το στεγνωτήριο σαν παιχνίδι.
- Τα παιδιά πρέπει να επιτηρούνται για να σιγουρευτείτε ότι δεν παίζουν με το στεγνωτήριο.
- Η οικιακή ηλεκτρική συσκευή πρέπει να εγκαθίσταται σωστά και πρέπει να έχει κατάλληλο αερισμό. Η υποδοχή αέρα στο πρόσθιο μέρος του στεγνωτηρίου και οι εξοδοί στο πίσω μέρος δεν πρέπει ποτέ να εμφοράσσονται (βλέπε Εγκατάσταση).
- Μη χρησιμοποιείτε ποτέ το στεγνωτήριο στη μοκέτα στην περίπτωση που το ύψος της τρίχας είναι τέτοιο που να παρεμποδίζει την είσοδο του αέρα διαμέσου της βάσης του στεγνωτηρίου.
- Ελέγξτε αν το στεγνωτήριο είναι άδειο πριν το φορτώσετε.
-  Το πίσω μέρος του στεγνωτηρίου μπορεί να ζεσταθεί πολύ: μην το αγγίζετε ποτέ όσο η μηχανή είναι σε λειτουργία.
- Μη χρησιμοποιείτε το στεγνωτήριο αν το φίλτρο, το δοχείο συλλογής του νερού και ο συμπυκνωτής δεν είναι σωστά τοποθετημένα (βλέπε Συντήρηση).
- Μη χρησιμοποιείτε μαλακτικό υγρό για τα υφάσματα στο στεγνωτήριο, αλλά προσθέστε το στο τελευταίο ξεβγάλμα του κύκλου πλυσίματος.
- Μην υπερφορτώνετε το στεγνωτήριο (βλέπε Μπουγάδα για τις μέγιστες διαστάσεις του φορτίου).
- Μην βάζετε ρούχα τελείως βρεγμένα.
- Φορτώστε στο στεγνωτήριο μόνο ρούχα πλυμένα με νερό και σαπούνι, ξεβγαλμένα και κατόπιν στυμένα. Το στέγνωμα ρούχων που ΔΕΝ πλύθηκαν με νερό αποτελεί κίνδυνο πυρκαγιάς.
- Ακολουθείτε πάντα προσεκτικά όλες τις οδηγίες που αναφέρονται στις ετικέτες για το πλύσιμο των ρούχων (βλέπε Μπουγάδα).
- Μην βάζετε ρούχα που περάστηκαν με χημικά προϊόντα.
- Μη στεγνώνετε ποτέ ρούχα μολυσμένα με εύφλεκτες ουσίες (λάδι κουζίνας, ακετόνη, οινόπνευμα, πετρέλαιο, κηροζίνη, ουσίες για την απομάκρυνση λεκέδων, νέφτι, κεριά, ουσίες για την απομάκρυνση των κεριών και της λάκας για μαλλιά), εκτός κι αν πλύθηκαν σε ζεστό νερό με πρόσθετη ποσότητα απορρυπαντικού.
- Μη στεγνώνετε λάστιχο, είδη και ρούχα με λαστιχένιο φόντο, μαξιλάρια με γέμιση από πούπουλα, από αφρό λατέξ, λάστιχο, πλαστικό, σκουφάκια για ντους, υφάσματα ανθεκτικά στο νερό, βρακάκια κάλυψης πανών ή επενδύσεις, πολυαιθυλένιο και χαρτί.

- Αφαιρέστε κάθε αντικείμενο από τις τσέπες, ειδικότερα τους αναπτήρες (κίνδυνος έκρηξης).
- Μη φορτώνετε μεγάλα ρούχα, υπερβολικά ογκώδη.
- Μη στεγνώνετε ακρυλικές ίνες σε υψηλές θερμοκρασίες.
- Ολοκληρώστε κάθε πρόγραμμα με τη σχετική φάση στεγνώματος εν ψυχρώ.
- Μη σβήνετε το στεγνωτήριο όσο περιέχει ακόμη ζεστά ρούχα.
- Καθαρίζετε το φίλτρο μετά από κάθε χρήση (βλέπε Συντήρηση).
- Αδειάζετε το δοχείο συλλογής του νερού μετά από κάθε χρήση (βλέπε Συντήρηση).
- Καθαρίζετε τακτικά τη μονάδα συμπύκνωσης (βλέπε Συντήρηση).
- Αποφεύγετε τη συσσώρευση χνουδιού γύρω από το στεγνωτήριο.
- Μην ανεβείτε στο πάνελ πάνω από το στεγνωτήριο, διότι μπορεί να χαλάσει η μηχανή.
- Τηρείτε πάντα τους κανόνες και τα ηλεκτρικά χαρακτηριστικά (βλέπε Εγκατάσταση).
- Να προμηθεύσετε πάντα αυθεντικά αξεσουάρ και ανταλλακτικά (βλέπε Τεχνική Υποστήριξη).

! ΠΡΟΣΟΧΗ: μη σταματάτε ποτέ το στεγνωτήριο πριν το τέλος του κύκλου στεγνώματος εκτός κι αν όλα τα ρούχα αφαιρέθηκαν γρήγορα και απλώθηκαν για να απομακρυνθεί η θερμότητα.

Πληροφορίες για την ανακύκλωση και τη διάθεση

Στο πλαίσιο της συνεχούς μας προσπάθειας για την προστασία του περιβάλλοντος διατηρούμε το δικαίωμα να χρησιμοποιούμε ανακυκλωμένα εξαρτήματα ποιότητας για τη μείωση του κόστους του πελάτη και την ελαχιστοποίηση της σπατάλης υλικών.

- Διάθεση των υλικών συσκευασίας: ακολουθείτε τους τοπικούς κανονισμούς, ώστε να μπορέσετε να ανακυκλώσετε τη συσκευασία.
- Για να μειωθεί ο κίνδυνος ατυχημάτων σε παιδιά, αφαιρέστε την πόρτα και το βύσμα, κατόπιν κόψτε το καλώδιο τροφοδοσίας σύρριζα στη συσκευή. Διαθέστε τα μέρη αυτά χωριστά για να βεβαιωθείτε ότι η οικιακή ηλεκτρική συσκευή δεν μπορεί πλέον να συνδεθεί σε ηλεκτρική πρίζα.

Διάθεση των παλιών οικιακών ηλεκτρικών συσκευών



Η Ευρωπαϊκή Οδηγία 2002/96/CE για τα απορρίμματα ηλεκτρικών και ηλεκτρονικών συσκευών (RAEE), προβλέπει ότι οι οικιακές ηλεκτρικές συσκευές δεν πρέπει να διατίθενται στην κανονική ροή των στερεών αστικών απορριμμάτων. Οι απορριπτόμενες συσκευές πρέπει να συλλέγονται χωριστά για να βελτιστοποιείται το ποσοστό ανάκτησης και ανακύκλωσης των υλικών που τις αποτελούν και να αποφεύγονται δυνητικές ζημιές για την υγεία και το περιβάλλον. Το σύμβολο του διαγραμμένου καλαθιού υπάρχει σε όλα τα προϊόντα για να θυμίζει τις υποχρεώσεις χωριστής συλλογής. Για περαιτέρω πληροφορίες, για τη σωστή απομάκρυνση των οικιακών ηλεκτρικών συσκευών, οι κάτοχοι θα μπορούν να απευθύνονται στην αρμόδια δημόσια υπηρεσία ή στους μεταπωλητές.

Εξοικονόμηση ενέργειας και σεβασμός του περιβάλλοντος

- Πριν στεγνώσετε τα ρούχα, στύψτε τα για να απομακρυνθεί η μεγαλύτερη δυνατή ποσότητα νερού (αν πριν χρησιμοποιήθηκε πλυντήριο θέστε ένα κύκλο φυγοκέντρησης). Με τον τρόπο αυτόν εξοικονομείται ενέργεια κατά το στέγνωμα.
- Χρησιμοποιώντας πάντα το στεγνωτήριο με πλήρες φορτίο εξοικονομείται ενέργεια: ξεχωριστά ρούχα και μικρά φορτία χρησιμοποιούν περισσότερο χρόνο για να στεγνώσουν.
- Καθαρίζετε το φίλτρο στο τέλος κάθε κύκλου έτσι ώστε να περιοριστούν τα κόστη που σχετίζονται με την ενεργειακή κατανάλωση (βλέπε Συντήρηση).

Φροντίδα και συντήρηση

GR

Κλείσιμο της παροχής ηλεκτρικού ρεύματος

! Αποσυνδέετε το στεγνωτήριο όταν δεν είναι σε λειτουργία, καθώς και κατά τις διεργασίες καθαρισμού και συντήρησης.

Καθαρισμός του φίλτρου μετά από κάθε κύκλο

Το φίλτρο είναι ένα εξάρτημα βασικό για το στέγνωμα: η λειτουργία του είναι να συλλέγει το χνούδι και τις τρίχες που σχηματίζονται κατά το στέγνωμα.

Στο τέλος του στεγνώματος να καθαρίζετε συνεπώς το φίλτρο ξεβγάζοντάς το κάτω από τρεχούμενο νερό ή καθαρίζοντάς το με ηλεκτρική σκούπα. Στην περίπτωση που το φίλτρο βουλώσει, η ροή του αέρα στο εσωτερικό του στεγνωτηρίου θα διακυβευόταν σοβαρά: οι χρόνοι στεγνώματος μακραίνουν και καταναλώνεται περισσότερη ενέργεια. Ακόμη, μπορεί να διαπιστωθούν ζημιές στο στεγνωτήριο.

Το φίλτρο βρίσκεται μπροστά στο περίβλημα του στεγνωτηρίου (βλέπε εικόνα).

Αφαίρεση του φίλτρου:

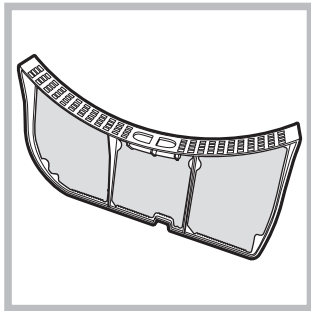

1. Τραβήξτε προς τα πάνω την πλαστική λαβή του φίλτρου (βλέπε εικόνα).

2. Καθαρίστε το φίλτρο από το χνούδι και επανατοποθετήστε το σωστά. Βεβαιωθείτε ότι το φίλτρο έχει εισαχθεί πλήρως σύρριζα στο περίβλημα του στεγνωτηρίου.

! Μη χρησιμοποιείτε το στεγνωτήριο χωρίς πριν να έχετε επανεισάγει το φίλτρο στην έδρα του.

Έλεγχος του κάδου μετά από κάθε κύκλο

Στρέψτε τον κάδο χειρονακτικά για να αφαιρέσετε τα μικρότερα ρούχα (μαντηλάκια) που θα μπορούσαν να παραμείνουν στο εσωτερικό του στεγνωτηρίου.

Καθαρισμός του κάδου

! Για τον καθαρισμό του κάδου μη χρησιμοποιείτε αποξυστικά, σύρμα ή ουσίες καθαρισμού για ανοξείδωτο χάλυβα.

Μπορεί να σχηματιστεί μια χρωματιστή πάχνη στον κάδο από ανοξείδωτο χάλυβα, φαινόμενο που θα μπορούσε να προκληθεί από ένα συνδυασμό νερού ή/και ουσιών

καθαρισμού όπως το μαλακτικό της πλύσης. Η χρωματιστή πάχνη αυτή δεν έχει καμία επίπτωση στις επιδόσεις του στεγνωτηρίου.

Αδειασμα του δοχείου συλλογής του νερού μετά από κάθε κύκλο

Βγάλτε το δοχείο από το στεγνωτήριο και αδειάστε το σε έναν νιπιήρα ή σε άλλο κατάλληλο σύστημα αποστράγγισης, κατόπιν επανατοποθετήστε το σωστά.

Να ελέγχετε πάντα το δοχείο συλλογής και να το αδειάζετε πριν από την εκκίνηση ενός νέου προγράμματος στεγνώματος.

Καθαρισμός της μονάδας συμπύκνωσης

- Να απομακρύνετε περιοδικά (κάθε μήνα) τη μονάδα συμπύκνωσης και να καθαρίζετε την ενδεχόμενη συσσώρευση χνουδιού από τις πλάκες ξεπλένοντάς την κάτω από τη βρύση με κρύο νερό που τρέχει στο πίσω μέρος του συμπυκνωτή.

Αφαίρεση του συμπυκνωτή:

1. Αποσυνδέστε το στεγνωτήριο από το ηλεκτρικό δίκτυο και ανοίξτε τη θυρίδα.
2. Ανοίξτε το καπάκι του συμπυκνωτή (βλέπε εικόνα), ξεμπλοκάρτε τα τρία στοπ στρέφοντάς τα κατά 90° αριστερόστροφα, κατόπιν βγάλτε το συμπυκνωτή τραβώντας τον από τη λαβή.
3. Καθαρίζετε την επιφάνεια των τσιμουχών και επανατοποθετείτε τη μονάδα με τα βέλη στραμμένα προς τα πάνω, όντας βέβαιοι ότι τα στοπ είναι καλά στερεωμένα.

Καθαρισμός του στεγνωτηρίου

- Τα εξωτερικά μέρη από μέταλλο και πλαστικό και τα λαστιχένια μέρη μπορούν να καθαρίζονται με βρεγμένο πανί.
- Περιοδικά (κάθε 6 μήνες) να καθαρίζετε με την ηλεκτρική σκούπα την πρόσθια γρίλια υποδοχής αέρα και τις εξόδους στο πίσω μέρος του στεγνωτηρίου για την απομάκρυνση ενδεχόμενων συσσωρεύσεων χνουδιού, τριχών και σκόνης. Ακόμη, αφαιρείτε τις συσσωρεύσεις χνουδιού από το πρόσθιο μέρος του συμπυκνωτή και των περιοχών του φίλτρου χρησιμοποιώντας ευκαιρικά την ηλεκτρική σκούπα.

! Μη χρησιμοποιείτε διαλύτες ή αποξυστικά.

! Το στεγνωτήριο χρησιμοποιεί ένσφαιρα εξαρτήματα που δεν απαιτούν λίπανση.

! Ζητάτε τον τακτικό έλεγχο του στεγνωτηρίου από εξουσιοδοτημένο τεχνικό προσωπικό για να εξασφαλιστεί η ασφάλεια των ηλεκτρικών και μηχανικών μερών (βλέπε Τεχνική Υποστήριξη).

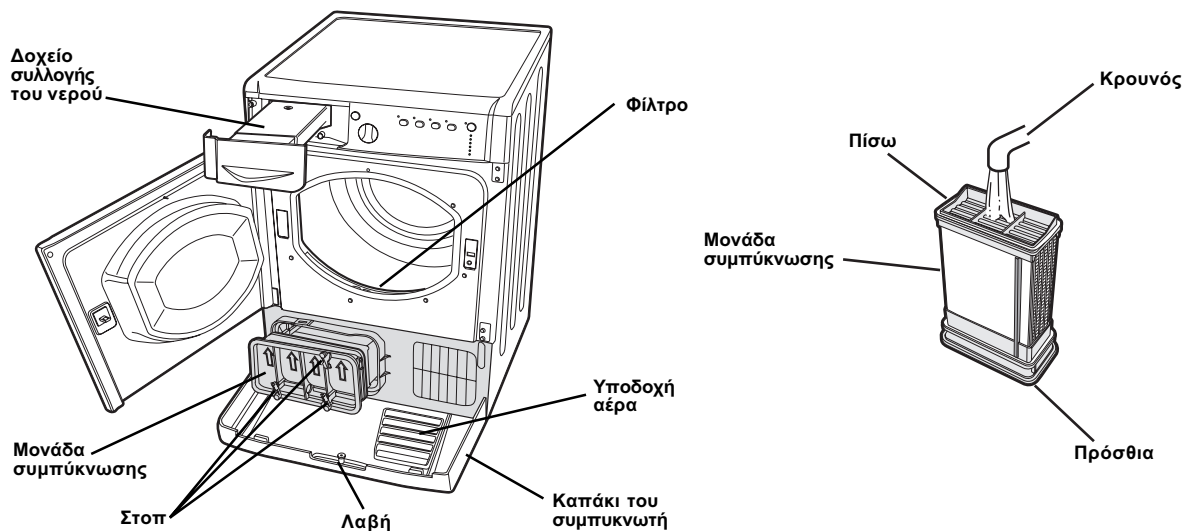

Σε περίπτωση που έχετε την αίσθηση ότι το στεγνωτήριό σας δεν λειτουργεί σωστά, πριν τηλεφωνήσετε στην τεχνική υποστήριξη (δείτε Υποστήριξη) συμβουλευτείτε προσεκτικά τις παρακάτω υποδείξεις για την επίλυση των προβλημάτων.

GR

Πρόβλημα:

Πιθανά αίτια / Λύσεις:

Το στεγνωτήριο δεν ξεκινάει.

- Το βύσμα δεν μπήκε καλά στην ηλεκτρική επιτοίχια πρίζα για να κάνει επαφή.
- Έγινε διακοπή ρεύματος.
- Η ασφάλεια κήκε. Δοκιμάστε να συνδέσετε μια άλλη ηλεκτρική συσκευή στην ίδια πρίζα.
- Αν χρησιμοποιείται μια προέκταση δοκιμάστε να εισάγετε το βύσμα του στεγνωτηρίου απ' ευθείας στην πρίζα.
- Η πόρτα δεν έκλεισε σωστά.
- Το πρόγραμμα δεν ρυθμίστηκε σωστά (βλέπε Πως διενεργείται ένα στέγνωμα).
- Δεν πατήθηκε το κουμπί START/PAUSE (βλέπε Πως διενεργείται ένα στέγνωμα).

Ο κύκλος στεγνώματος δεν εκκινεί.

- Τέθηκε ένας χρόνος καθυστέρησης (βλέπε Προγράμματα και δυνατότητες).
- Πατήθηκε το κουμπί START/PAUSE. Πριν την εκκίνηση του στεγνωτηρίου πρέπει να περιμένετε μια σύντομη καθυστέρηση. Περιμένετε την έναρξη του στεγνώματος, μην πιέζετε εκ νέου το κουμπί START/PAUSE: σε αντίθετη περίπτωση το στεγνωτήριο εισέρχεται σε παύση και δεν ξεκινάει το στέγνωμα.

Οι χρόνοι στεγνώματος είναι μεγάλοι.

- Το φίλτρο δεν καθαρίστηκε (βλέπε Συντήρηση).
- Το δοχείο συλλογής του νερού πρέπει να αδειάσει; Το ενδεικτικό φωτάκι "Αδειασμα λεκανίτσας" αναβοσβήνει (βλέπε Συντήρηση).
- Ο συμπυκνωτής πρέπει να καθαριστεί (βλέπε Συντήρηση).
- Η θεθίσα θερμοκρασία δεν είναι κατάλληλη για τον τύπο υφάσματος που θα στεγνωθεί (βλέπε Προγράμματα και δυνατότητες).
- Δεν επελέγη ο σωστός χρόνος στεγνώματος για το φορτίο αυτό (βλέπε Μπουγάδα).
- Η γρίλια της υποδοχής αέρα ή οι έξοδοι στο πίσω μέρος είναι βουλωμένες (βλέπε Εγκατάσταση και Συντήρηση).
- Τα ρούχα είναι πολύ βρεγμένα (βλέπε Μπουγάδα).
- Το στεγνωτήριο είναι υπερφορτωμένο (βλέπε Μπουγάδα).

Το ενδεικτικό φωτάκι «Αδειασμα λεκανίτσας» αναβοσβήνει, αλλά το στεγνωτήριο είναι σε λειτουργία από λίγο χρόνο.

- Το δοχείο συλλογής του νερού πιθανώς δεν άδειασε στην εκκίνηση του προγράμματος. Μην περιμένετε το σήμα αδειάσματος του νερού, αλλά ελέγχετε πάντα το δοχείο και να το αδειάζετε πριν την εκκίνηση ενός νέου προγράμματος στεγνώματος (βλέπε Περιγραφή του στεγνωτηρίου).

Το ενδεικτικό φωτάκι «Αδειασμα λεκανίτσας» είναι αναμμένο αλλά το δοχείο συλλογής του νερού δεν είναι γεμάτο.

- Είναι φυσιολογικό: το ενδεικτικό φωτάκι "Αδειασμα λεκανίτσας" να αναβοσβήνει όταν το δοχείο είναι γεμάτο. Αν το ενδεικτικό φωτάκι είναι αναμμένο αλλά δεν αναβοσβήνει σας θυμίζει μόνο να αδειάσετε το δοχείο συλλογής (βλέπε Περιγραφή του στεγνωτηρίου).

Το πρόγραμμα τελειώνει και τα ρούχα είναι περισσότερο υγρά από το προβλεπόμενο.

- ! Για λόγους ασφαλείας τα προγράμματα του στεγνωτηρίου έχουν μια μέγιστη διάρκεια 4 ωρών. Αν ένα πρόγραμμα αυτόματο δεν κατέγραψε την τελική απαιτούμενη υγρασία εντός του διαστήματος αυτού, το στεγνωτήριο ολοκληρώνει το πρόγραμμα και σταματάει. Ελέγξτε τα παραπάνω σημεία και επαναλάβετε το πρόγραμμα. Αν τα ρούχα είναι ακόμη υγρά επικοινωνήστε με το Κέντρο τεχνικής υποστήριξης (βλέπε Τεχνική Υποστήριξη).

Τα ενδεικτικά φωτάκια των "δυνατοτήτων" και το ενδεικτικό φωτάκι "START/PAUSE" αναβοσβήνουν και ένα από τα φωτάκια της "συντήρησης" ή των «φάσεων στεγνώματος» ανάβουν σταθερά.

- Σβήστε τη συσκευή και βγάλτε το βύσμα, καθαρίστε το φίλτρο και τον συμπυκνωτή (βλέπε «Φροντίδα και Συντήρηση»). Κατόπιν, επανατοποθετήστε το βύσμα, ανάψτε την οικιακή ηλεκτρική συσκευή και εκκινήστε ένα άλλο πρόγραμμα. Αν η ανωμαλία επιμένει, καλέστε την Υποστήριξη.

Το στεγνωτήριο είναι θορυβώδες στα πρώτα λεπτά λειτουργίας.

- Αυτό είναι φυσιολογικό, ιδίως αν το στεγνωτήριο δεν χρησιμοποιήθηκε για κάποιο χρόνο. Αν ο θόρυβος επιμένει καθ' όλη τη διάρκεια του κύκλου, επικοινωνήστε με το κέντρο τεχνικής υποστήριξης.



Πριν τηλεφωνήσετε στο Κέντρο υποστήριξης:

- Συμβουλευτείτε τον οδηγό επίλυσης προβλημάτων για να δείτε εάν μπορείτε να λύσετε το πρόβλημα από μόνοι σας (δείτε *Προβλήματα και λύσεις*).
- Σε διαφορετική περίπτωση, σβήστε το στεγνωτήριο και καλέστε το πιο κοντινό κέντρο υποστήριξης.

Δεδομένα για γνωστοποίηση στο κέντρο υποστήριξης:

- Όνομα, διεύθυνση και ταχυδρομικό κώδικα.
 - αριθμό τηλεφώνου.
 - το είδος του προβλήματος.
 - ημερομηνία αγοράς.
 - το μοντέλο της συσκευής (Mod.).
 - τον αριθμό σειράς (S/N) του στεγνωτηρίου.
- Αυτές οι πληροφορίες βρίσκονται στην ετικέτα που βρίσκεται πίσω από την πόρτα.

Συγκριτικά προγράμματα

- Προτεινόμενα προγράμματα για το συγκριτικό τεστ EN61121.

Πρόγραμμα (EN61121)	Πρόγραμμα για επιλογή	Όγκος φορτίου
Στέγνωμα βαμβακερών	Βαμβακερά Νουλάπα	8 kg
Βαμβακερά στέγνωμα δισέρωμα	Βαμβακερά Σιδέρωμα	8 kg
Ύφασμα εύκολης φροντίδας	Συνθετικά Νουλάπα	3 kg

! Σημείωση: αυτός δεν είναι πλήρης κατάλογος των δυνατοτήτων προγράμματος (βλέπε *Εκκίνηση και προγράμματα*).



Η παρούσα οικιακή ηλεκτρική συσκευή είναι σύμφωνη με τις οδηγίες ΕΟΚ:

- 2006/95/ΕΟΚ (Συσκευές χαμηλής τάσης)
- 89/336/ΕΟΚ, 92/31/ΕΟΚ, 93/68/ΕΟΚ (Ηλεκτρομαγνητική συμβατότητα).

Free Manuals Download Website

<http://myh66.com>

<http://usermanuals.us>

<http://www.somanuals.com>

<http://www.4manuals.cc>

<http://www.manual-lib.com>

<http://www.404manual.com>

<http://www.luxmanual.com>

<http://aubethermostatmanual.com>

Golf course search by state

<http://golfingnear.com>

Email search by domain

<http://emailbydomain.com>

Auto manuals search

<http://auto.somanuals.com>

TV manuals search

<http://tv.somanuals.com>