

Instructions for use

WASHER-DRYER

GB

GB

English,1

F

Français,13

ES

Español,25

AR

عربي, 37

FA

,49

CZ

Česky,61

PWDE 7125 W

Contents

Installation, 2-3

Unpacking and levelling
Connecting the electricity and water supplies
The first wash cycle
Technical data

Description of the washer-dryer, 4-5

Control panel
Display

How to run a wash cycle or a drying cycle, 6

Wash cycles and options, 7

Table of programmes and wash cycles
Wash options

Detergents and laundry, 8

Detergent dispenser drawer
Preparing the laundry
Special wash cycles

Precautions and advice, 9

General safety
Disposal
Opening the porthole door manually

Care and maintenance, 10

Cutting off the water and electricity supplies
Cleaning the washer-dryer
Cleaning the detergent dispenser drawer
Cleaning the pump
Checking the water inlet hose

Troubleshooting, 11

Service, 12

 **INDESIT**

Installation

GB

! This instruction manual should be kept in a safe place for future reference. If the washer-dryer is sold, transferred or moved, make sure that the instruction manual remains with the machine so that the new owner is able to familiarise himself/herself with its operation and features.

! Read these instructions carefully: they contain vital information relating to the safe installation and operation of the appliance.

Unpacking and levelling

Unpacking

1. Remove the washer-dryer from its packaging.
2. Make sure that the washer-dryer has not been damaged during the transportation process. If it has been damaged, contact the retailer and do not proceed any further with the installation process.

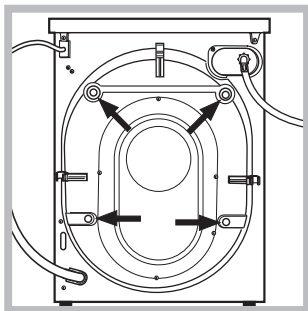

3. Remove the 4 protective screws (used during transportation) and the rubber washer with the corresponding spacer, located on the rear part of the appliance (see figure).

4. Close off the holes using the plastic plugs provided.
5. Keep all the parts in a safe place: you will need them again if the washer-dryer needs to be moved to another location.

! Packaging materials should not be used as toys for children.

Levelling

1. Install the washer-dryer on a flat sturdy floor, without resting it up against walls, furniture cabinets or anything else.

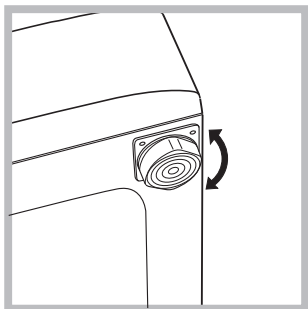

2. If the floor is not perfectly level, compensate for any unevenness by tightening or loosening the adjustable front feet (see figure); the angle of inclination, measured in relation to the worktop, must not exceed 2°.

Levelling the machine correctly will provide it with stability, help to avoid vibrations and excessive noise and prevent it from shifting while it is operating. If it is placed on carpet or a rug, adjust the feet in such a way as to allow a sufficient ventilation space underneath the washer-dryer.

Connecting the electricity and water supplies

Connecting the water inlet hose

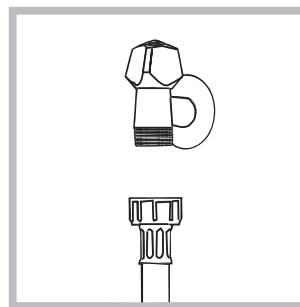

1. Connect the inlet hose by screwing it to a cold water tap using a 3/4 gas threaded connection (see figure).

Before performing the connection, allow the water to run freely until it is perfectly clear.

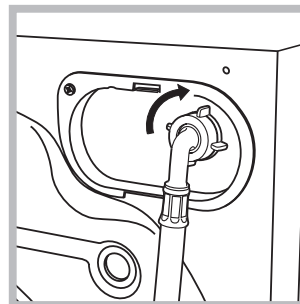

2. Connect the inlet hose to the washer-dryer by screwing it onto the corresponding water inlet of the appliance, which is situated on the top right-hand side of the rear part of the appliance (see figure).

3. Make sure that the hose is not folded over or bent.

! The water pressure at the tap must fall within the range of values indicated in the Technical data table (see next page).

! If the inlet hose is not long enough, contact a specialised shop or an authorised technician.

! Never use second-hand hoses.

! Use the ones supplied with the machine.

Connecting the drain hose

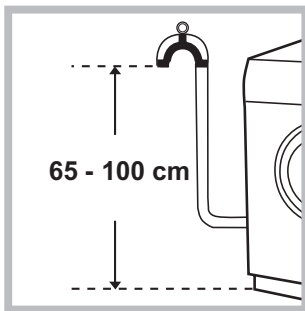

Connect the drain hose, without bending it, to a drain duct or a wall drain situated between 65 and 100 cm from the floor;

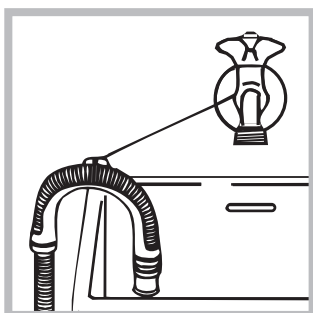

alternatively, place it over the edge of a basin, sink or tub, fastening the duct supplied to the tap (see *figure*). The free end of the hose should not be underwater.

! We advise against the use of hose extensions; if it is absolutely necessary, the extension must have the same diameter as the original hose and must not exceed 150 cm in length.

Electrical connections

Before plugging the appliance into the electricity socket, make sure that:

- the socket is earthed and complies with all applicable laws;
- the socket is able to withstand the maximum power load of the appliance as indicated in the Technical data table (see *opposite*);
- the power supply voltage falls within the values indicated in the Technical data table (see *opposite*);
- the socket is compatible with the plug of the washer-dryer. If this is not the case, replace the socket or the plug.

! The washer-dryer must not be installed outdoors, even in covered areas. It is extremely dangerous to leave the appliance exposed to rain, storms and other weather conditions.

! When the washer-dryer has been installed, the electricity socket must remain within easy reach.
! Do not use extension cords or multiple sockets.

! The cable should not be bent or compressed.

! The power supply cable must only be replaced by authorised technicians.

Warning! The company shall not be held responsible in the event that these standards are not observed.

The first wash cycle

Once the appliance has been installed, and before you use it for the first time, run a wash cycle with detergent and no laundry, using wash cycle number **2**.

Technical data

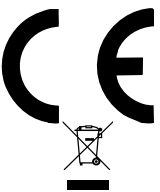
Model	PWDE 7125 W
Dimensions	width 59,5 cm height 85 cm depth 55 cm
Capacity	from 1 to 7 kg for wash programme from 1 to 5 kg for the drying programme
Electrical connections	please refer to the technical data plate fixed to the machine
Water connections	maximum pressure 1 MPa (10 bar) minimum pressure 0.05 MPa (0.5 bar) drum capacity 52 litres
Spin speed	up to 1200 rotations per minute
Energy rated programmes according to regulation EN 50229	Wash: programme 2; temperature 60°C; using a load of 7 kg. Drying: first drying cycle performed with a 2 kg load, by selecting the drying level "A1" (IRON); Second drying cycle performed with a 5 kg load, selecting the maximum drying level "A4" (EXTRA).
	This appliance conforms to the following EC Directives: - 89/336/EEC dated 03/05/89 (Electromagnetic Compatibility) and subsequent modifications - 2006/95/EC (Low Voltage) - 2002/96/EC

Description of the washer-dryer

GB

Control panel

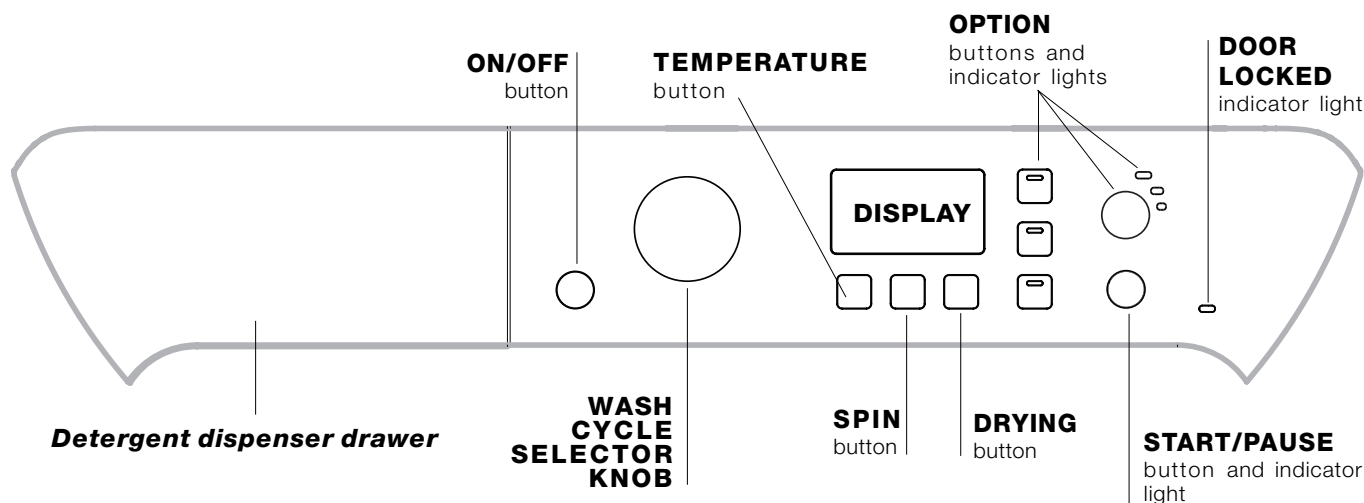

Detergent dispenser drawer: used to dispense detergents and washing additives (see "Detergents and laundry").

ON/OFF  button: press this briefly to switch the machine on or off. The START/PAUSE indicator light which flashes slowly in a blue colour shows that the machine is switched on. To switch off the washer-dryer during the wash cycle, press and hold the button for approximately 3 seconds; if the button is pressed briefly or accidentally the machine will not switch off.

If the machine is switched off during a wash cycle, this wash cycle will be cancelled.



WASH CYCLE SELECTOR KNOB: used to set the desired wash cycle (see "Table of programmes and wash cycles").

OPTION buttons and indicator lights: press to select the available options. The indicator light corresponding to the selected option will remain lit.

SPIN  button: press to reduce or completely exclude the spin cycle; the value appears on the display.

TEMPERATURE  button: press to reduce or completely exclude the temperature; the value appears on the display.

DRYING button : press to decrease or exclude drying; the selected drying level or time will appear on the display (see "How to run a wash cycle or a drying cycle").

START/PAUSE  button and indicator light: when the blue indicator light flashes slowly, press the button to start a wash cycle. Once the cycle has begun the indicator light will remain lit in a fixed manner. To pause the wash cycle, press the button again; the indicator light will flash in an amber colour. If the  symbol is not illuminated, the door may be opened. To start the wash cycle from the point at which it was interrupted, press the button again.

DOOR LOCKED  indicator light:

The lit symbol indicates that the door is locked. To prevent any damage, wait until the symbol turns off before opening the door.

To open the door while a cycle is in progress, press the START/PAUSE button; if the DOOR LOCKED  symbol is switched off the door may be opened.

Standby mode

This washer-dryer, in compliance with new energy saving regulations, is fitted with an automatic standby system which is enabled after a few minutes if no activity is detected. Press the ON-OFF button briefly and wait for the machine to start up again.

Display

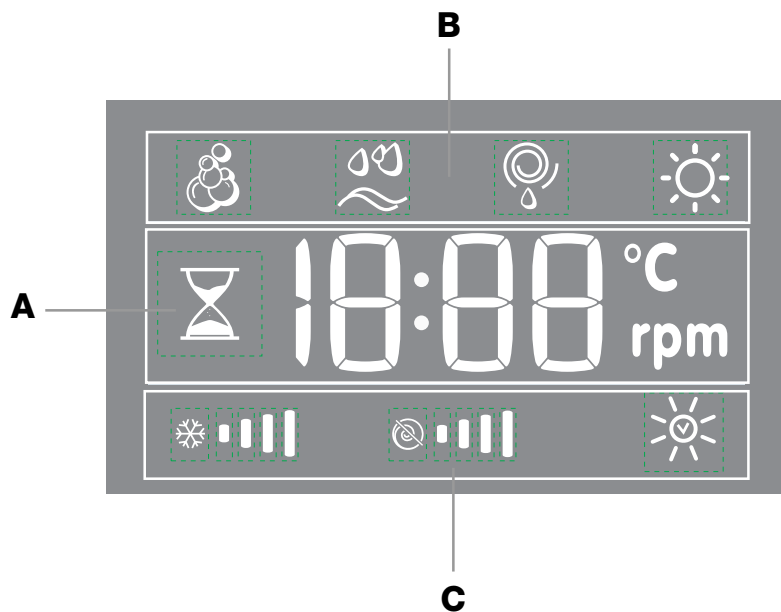







The display is useful when programming the machine and provides a great deal of information.

The duration of the available wash cycles and the remaining time of a running cycle appear in section **A**; if the DELAYED START option has been set, the countdown to the start of the selected wash cycle will appear. Furthermore, pressing the corresponding button allows you to view the maximum temperature, spin speed and drying level or time values attained by the machine during the selected cycle.

The hour-glass flashes while the machine is processing data, depending on the wash cycle and Smart level selected. After a maximum of 10 minutes, the “hour-glass” icon remains lit in a fixed manner and the final amount of time remaining is displayed. The hour-glass icon will then switch off approximately 1 minute after the final amount of time remaining has appeared.

The phases scheduled for the selected cycle and, once the cycle has begun, the current phase of the wash cycle (and drying cycle, if applicable) appear in section **B**:





-  Main wash
-  Rinse
-  Spin/Drain
-  Drying

The icons corresponding to “temperature”, “spin” and “drying” (working from the left) are displayed in section **C**. The “temperature” bars  indicate the maximum temperature level which may be selected for the set cycle. The “spin” bars  indicate the maximum spin level which may be selected for the set cycle. The  symbol lights up while the drying settings are being adjusted.

How to run a wash cycle or a drying cycle

GB

1. **SWITCH THE MACHINE ON.** Press the  button; the START/PAUSE indicator light will flash slowly in a blue colour.
2. **LOAD THE LAUNDRY.** Open the porthole door. Load the laundry, making sure you do not exceed the maximum load value indicated in the table of programmes and wash cycles on the following page.
3. **MEASURE OUT THE DETERGENT.** Pull out the detergent dispenser drawer and pour the detergent into the relevant compartments as described in "Detergents and laundry".
4. **CLOSE THE DOOR.**
5. **SELECT THE WASH CYCLE.** Use the WASH CYCLE SELECTOR knob to select the desired wash cycle. A temperature and spin speed is set for each wash cycle; these values may be adjusted. The duration of the cycle will appear on the display.
6. **CUSTOMISE THE WASH CYCLE.** Use the relevant buttons:

  **Modify the temperature and/or spin speed.** The machine automatically displays the maximum temperature and spin speed values set for the selected cycle, or the most recently-used settings if they are compatible with the selected cycle. The temperature can be decreased by pressing the  button, until the cold wash "OFF" setting is reached. The spin speed may be progressively reduced by pressing the  button, until it is completely excluded (the "OFF" setting). If these buttons are pressed again, the maximum values are restored.

Setting the drying cycle

The first time the button  is pressed, the machine will automatically select the maximum drying cycle which is compatible with the selected wash cycle. Subsequent presses will decrease the drying level and then the drying time, until the cycle is excluded completely ("OFF"). If these buttons are pressed again, the maximum values are restored.

Drying may be set as follows:

- A-** Based on the desired laundry dryness level:
Iron: suitable for clothes which will need ironing afterwards. the remaining dampness softens creases, making them easier to remove. "A1" appears on the display.
Hanger: ideal for clothes which do not need to be dried fully. "A2" appears on the display.
Cupboard: suitable for laundry which can be put back in a cupboard without being ironed. "A3" appears on the display.
Extra: suitable for garments which need to be dried completely, such as sponges and bathrobes. "A4" appears on the display.
- B** - Based on a set time period: between **30** and **180** minutes (Max. load 4 kg).

If your laundry load to be washed and dried is much greater than the maximum stated load (see *adjacent table of programmes*), perform the wash cycle, and when the cycle is complete, divide the garments into groups and put some of them back in the drum. At this point, follow the instructions provided for a "Drying only" cycle. Repeat this procedure for the remainder of the load. A cooling-down period is always added to the end of each drying cycle.

Drying only

Use the cycle selector knob to select a drying cycle (**11-12-13**) in accordance with the type of fabric. The desired drying level or time may also be set using the DRYING button .

SMART **Modify the cycle settings.**





- Press the button to enable the option; the indicator light corresponding to the button will switch on.
- Press the button again to disable the option; the indicator light will switch off.

! If the selected option is not compatible with the set wash cycle, the indicator light will flash and the option will not be activated.

! If the selected option is not compatible with a previously selected one, the indicator light corresponding to the first function selected will flash and only the second option will be activated; the indicator light for the option which has been activated will be illuminated.

Note: if the SMART option has been selected, none of the incompatible options may be activated.

! The options may affect the recommended load value and/or the duration of the cycle.

7. **START THE WASH CYCLE.** Press the START/PAUSE button. The corresponding indicator light will turn blue, remaining lit in a fixed manner, and the door will be locked (the DOOR LOCKED  symbol will be lit). To change a wash cycle while it is in progress, **pause the washer-dryer** using the START/PAUSE button (the START/PAUSE indicator light will flash slowly in an amber colour); then select the desired cycle and press the START/PAUSE button again. To open the door while a cycle is in progress, press the START/PAUSE button; if the DOOR LOCKED  symbol is switched off the door may be opened. Press the START/PAUSE button again to restart the wash cycle from the point at which it was interrupted.
 8. **THE END OF THE WASH CYCLE.** This will be indicated by the text "END" on the display; when the DOOR LOCKED  symbol switches off the door may be opened. Open the door, unload the laundry and switch off the machine.
- ! If you wish to cancel a cycle which has already begun, press and hold the  button. The cycle will be stopped and the machine will switch off.

Wash cycles and options

Table of programmes and wash cycles

Wash cycles	Description of the wash cycle	Max. temp. (°C)	Max. speed (rpm)	Drying	Detergents				Max. load (kg)	Cycle duration	
					Pre-wash	Main wash	Bleach	Fabric softener			
Smart cycles.											
1	Cottons with Pre-wash: extremely soiled whites.	90°	1200	•	•	•	-	•	7	The duration of the wash cycles can be checked on the display.	
2	White Cottons: extremely soiled whites.	90°	1200	•	-	•	•	•	7		
2	White Cottons (1): heavily soiled whites and resistant colours.	60°	1200	•	-	•	•	•	7		
2	White Cottons (2): heavily soiled whites and delicate colours.	40°	1200	•	-	•	•	•	7		
3	Cottons: heavily soiled whites and resistant colours.	60°	1200	•	-	•	•	•	7		
4	Coloured Cottons(3): lightly soiled whites and delicate colours.	40°	1200	•	-	•	•	•	7		
5	Synthetics: heavily soiled resistant colours.	60°	800	•	-	•	•	•	3		
6	Jeans	40°	800	•	-	•	-	•	3,5		
7	Shirts	40°	600	•	-	•	•	•	2		
Special cycles											
8	Wool: for wool, cashmere, etc.	40°	800	•	-	•	-	•	1,5		
9	Silk/Curtains: for garments in silk and viscose, lingerie.	30°	0	-	-	•	-	•	1		
10	Outwear	30°	400	-	-	•	-	-	2		
Partial cycles											
11	Drying Cottons	-	-	•	-	-	-	-	5		
12	Drying Synthetics	-	-	•	-	-	-	-	3		
13	Drying Wool	-	-	•	-	-	-	-	1,5		
Partial cycles											
	Rinse	-	1200	•	-	-	•	•	7		
	Spin	-	1200	•	-	-	-	-	7		
	Drain	-	0	-	-	-	-	-	7		

For all Test Institutes:

- 1) Test wash cycle in compliance with regulation EN 50229: select wash cycle 2 with a temperature of 60°C.
- 2) Long wash cycle for cottons: select wash cycle 2 with a temperature of 40.
- 3) Short wash cycle for cottons: select wash cycle 4 with a temperature of 40.

Wash options

SMART

The **SMART** option optimises washing to suit the quantity of laundry loaded into the machine, thereby reducing the overall wash cycle duration while minimising water and energy consumption. Press the **SMART** button to select the type of wash cycle desired:

Intensive: vigorous wash cycle for garments with a heavy soil level.

4 You: standard wash cycle for garments with a normal soil level.

Fast: quick wash cycle for garments with a light soil level.

! This may only be used in conjunction with wash cycles 1, 2, 3, 4, 5 (all three levels) and 6, 7 (**4 You** and **Fast** levels).

Easy iron

By selecting this function, the wash and spin cycles will be modified in order to reduce the formation of creases. At the end of the cycle the washer-dryer will perform slow rotations of the drum, while the **EASY IRON** and **START/PAUSE** indicator lights will flash (blue and orange respectively). To end the cycle, press the **START/PAUSE** button or the **EASY IRON** button. For wash cycles number 9-10, the machine will end the cycle while the laundry is soaking; the **EASY IRON** and **START/PAUSE** indicator lights will flash. To drain the water so that the laundry may be removed, press the **START/PAUSE** button or the **EASY IRON** button.

! It cannot be used in conjunction with wash cycles 8, 11, 12, 13, , , .

Note: If you also want to run the drying cycle, this option is enabled only if combined with level "A1" (Iron dry).

Stain removal

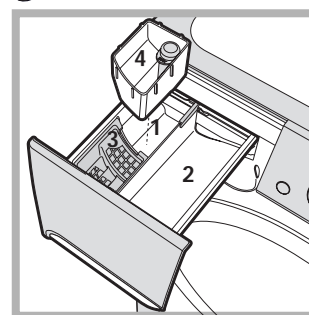

This function is particularly useful for the removal of stubborn stains. Insert extra compartment 4 (supplied with the appliance) into compartment 1. When pouring in the bleach, be careful not to exceed the "max" level marked on the central pivot (see figure). To bleach laundry with no other washing action, pour the bleach

into extra compartment 4, select the "Rinse" cycle and activate the "Stain removal" option . To bleach during a wash cycle, pour in the detergent and any fabric softener you wish to use, select the desired wash cycle and enable the "Stain removal" option. The use of extra compartment 4 excludes the pre-wash function.

! It cannot be used in conjunction with wash cycles 1, 6, 8, 9, 10, 11, 12, 13, , , .

Delayed start

To set a delayed start for the selected cycle, press the corresponding button repeatedly until the required delay period has been reached. When this option is enabled, the corresponding indicator light will remain lit. To remove the delayed start setting, press the button until the text "OFF" appears on the display.

! This option can be used in conjunction with all cycles.

Detergents and laundry

GB

Detergent dispenser drawer

Successful washing results also depend on the correct dose of detergent: adding too much detergent will not necessarily result in a more efficient wash, and may in fact cause build up on the inside of your appliance and contribute to environmental pollution.

! Do not use hand washing detergents; they create too much foam.

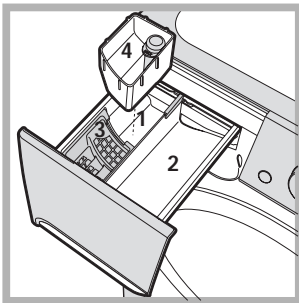

Open the detergent dispenser drawer and pour in the detergent or washing additive, as follows.

Compartment 1: Pre-wash detergent (powder)

Before pouring in the detergent, make sure that extra compartment 4 has been removed.

Compartment 2: Washing detergent (powder or liquid)

Liquid detergent should only be poured in immediately prior to the start of the wash cycle.

Compartment 3: Additives (fabric softeners, etc.)

The fabric softener should not overflow the grid.

extra compartment 4: Bleach

Preparing the laundry

- Divide the laundry according to:
 - the type of fabric/the symbol on the label
 - the colours: separate coloured garments from whites.
- Empty all garment pockets and check the buttons.
- Do not exceed the listed values, which refer to the weight of the laundry when dry:
 - Durable fabrics: max. 7 kg
 - Synthetic fabrics: max. 3 kg
 - Delicate fabrics: max. 2 kg
 - Wool: max. 1,5 kg
 - Silk: max. 1 kg

How much does your laundry weigh?

- 1 sheet 400-500 g
- 1 pillow case 150-200 g
- 1 tablecloth 400-500 g
- 1 bathrobe 900-1,200 g
- 1 towel 150-250 g

Special wash cycles

Jeans: turn the garments inside out before washing and use liquid detergent. Use wash cycle 6.

Shirts: use special wash cycle 7 to wash shirts in various fabrics and colours.

It guarantees maximum care is taken of the garments and minimises the formation of creases.

Wool: wash cycle 8 can be used to wash all woollen garments in the machine, even those carrying the “hand wash only”  label. To achieve the best results, use a special detergent and do not exceed the maximum load of 1,5 kg.

Silk: use special wash cycle 9 to wash all silk garments. We recommend the use of special detergent which has been designed to wash delicate clothes.

Curtains: we recommend you fold the curtains and place them in a pillow case or mesh bag. Use wash cycle 9.

Outwear (wash cycle 10): is studied for washing water-repellent fabrics and winter jackets (e.g. Gore-Tex, polyester, nylon); for best results, use a liquid detergent and dosage suitable for a half-load; pre-treat necks, cuffs and stains if necessary; do not use softeners or detergents containing softeners. *Stuffed duvets cannot be washed with this programme.*

Load balancing system

Before every spin cycle, to avoid excessive vibrations before every spin and to distribute the load in a uniform manner, the drum rotates continuously at a speed which is slightly greater than the washing rotation speed. If, after several attempts, the load is not balanced correctly, the machine spins at a reduced spin speed. If the load is excessively unbalanced, the washer-dryer performs the distribution process instead of spinning. To encourage improved load distribution and balance, we recommend small and large garments are mixed in the load.

! This washer-dryer was designed and constructed in accordance with international safety regulations. The following information is provided for safety reasons and must therefore be read carefully.

General safety

- This appliance was designed for domestic use only.
- The washer-dryer must only be used by adults, in accordance with the instructions provided in this manual.
- Do not touch the machine when barefoot or with wet or damp hands or feet.
- Do not pull on the power supply cable when unplugging the appliance from the electricity socket. Hold the plug and pull.
- Do not open the detergent dispenser drawer while the machine is in operation.
- Do not touch the drained water as it may reach extremely high temperatures.
- Never force the porthole door. This could damage the safety lock mechanism designed to prevent accidental opening.
- If the appliance breaks down, do not under any circumstances access the internal mechanisms in an attempt to repair it yourself.
- Always keep children well away from the appliance while it is operating.
- The door can become quite hot during the wash cycle.
- If the appliance has to be moved, work in a group of two or three people and handle it with the utmost care. Never try to do this alone, because the appliance is very heavy.
- Before loading laundry into the washer-dryer, make sure the drum is empty.
- During the drying phase, the door tends to get quite hot.
- Do not use the appliance to dry clothes that have been washed with flammable solvents (e.g. trichlorethylene).
- Do not use the appliance to dry foam rubber or similar elastomers.
- Make sure that the water tap is turned on during the drying cycles.

Disposal

- Disposing of the packaging materials: observe local regulations so that the packaging may be re-used.
- The European Directive 2002/96/EC relating to Waste Electrical and Electronic Equipment (WEEE) states that household appliances should not be disposed of using the normal solid urban waste cycle. Exhausted appliances should be collected separately in order to

optimise the cost of re-using and recycling the materials inside the machine, while preventing potential damage to the atmosphere and to public health. The crossed-out dustbin is marked on all products to remind the owner of their obligations regarding separated waste collection.

For more information relating to the correct disposal of household appliances, owners should contact their local authorities or appliance dealer.

Opening the porthole door manually

In the event that it is not possible to open the porthole door due to a powercut, and if you wish to remove the laundry, proceed as follows:

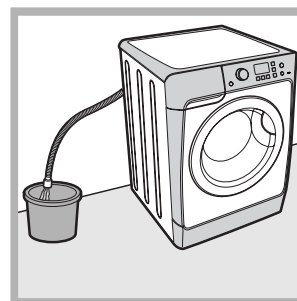

1. Remove the plug from the electrical socket.
2. Make sure the water level inside the machine is lower than the door opening; if it is not, remove excess water using the drain hose, collecting it in a bucket as indicated in the figure.

3. Remove the cover panel on the lower front part of the washer-dryer (see *overleaf*).

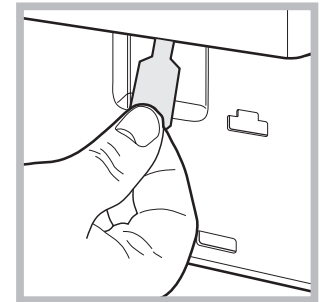
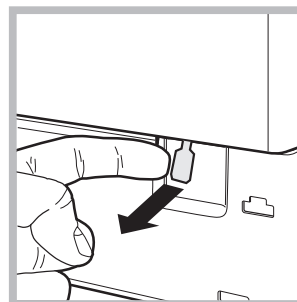

4. Pull outwards using the tab as indicated in the figure, until the plastic tie-rod is freed from its stop position; pull downwards and open the door at the same time.

5. Reposition the panel, making sure the hooks are securely in place before you push it onto the appliance.

Care and maintenance

GB

Cutting off the water and electricity supplies

- Turn off the water tap after every wash cycle. This will limit wear on the hydraulic system inside the washer-dryer and help to prevent leaks.
- Unplug the washer-dryer when cleaning it and during all maintenance work.

Cleaning the washer-dryer

The outer parts and rubber components of the appliance can be cleaned using a soft cloth soaked in lukewarm soapy water. Do not use solvents or abrasives.

Cleaning the detergent dispenser drawer

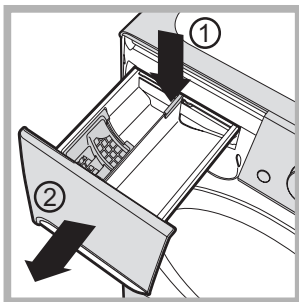

To remove the drawer, press lever (1) and pull the drawer outwards (2) (see figure). Wash it under running water; this procedure should be repeated frequently.

Cleaning the pump

The washer-dryer is fitted with a self-cleaning pump which does not require any maintenance. Sometimes, small items (such as coins or buttons) may fall into the protective pre-chamber at the base of the pump.

! Make sure the wash cycle has finished and unplug the appliance.

To access the pre-chamber:

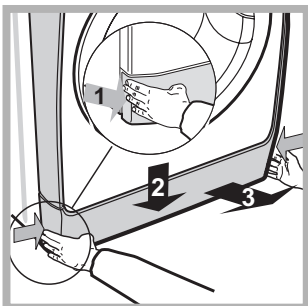

1. Take off the cover panel on the front of the machine by first pressing it in the centre and then pushing downwards on both sides until you can remove it (see figures).

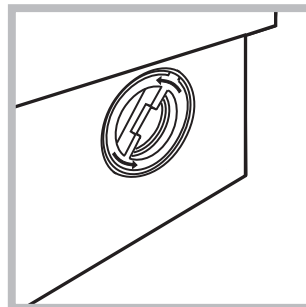

2. Unscrew the lid by rotating it anti-clockwise (see figure): a little water may trickle out. This is perfectly normal.

3. Clean the inside thoroughly.

4. Screw the lid back on.

5. Reposition the panel, making sure the hooks are securely in place before you push it onto the appliance.

Checking the water inlet hose

Check the inlet hose at least once a year. If there are any cracks, it should be replaced immediately: during the wash cycles, water pressure is very strong and a cracked hose could easily split open.

! Never use second-hand hoses.

Your washer-dryer could occasionally fail to work. Before contacting the Technical Assistance Service (see “Service”), make sure that the problem cannot be not solved easily using the following list.

Problem:

Possible causes / Solutions:

The washer-dryer does not switch on.

- The appliance is not plugged into the socket fully, or not enough to make contact.
- There is no power in the house.

The wash cycle does not start.

- The washer-dryer door is not closed properly.
- The ON/OFF button has not been pressed.
- The START/PAUSE button has not been pressed.
- The water tap has not been opened.
- A delayed start has been set.

The washer-dryer does not fill with water (the text “H2O” flashes on the display).

- The water inlet hose is not connected to the tap.
- The hose is bent.
- The water tap has not been opened.
- There is no water supply in the house.
- The pressure is too low.
- The START/PAUSE button has not been pressed.

The washer-dryer continuously takes in and drains water.

- The drain hose is not fitted at a height between 65 and 100 cm from the floor (see “Installation”).
- The free end of the hose is under water (see “Installation”).
- The wall drainage system is not fitted with a breather pipe.

If the problem persists even after these checks, turn off the water tap, switch the appliance off and contact the Technical Assistance Service. If the dwelling is on one of the upper floors of a building, there may be problems relating to water drainage, causing the washer-dryer to fill with water and drain continuously. Special anti-draining valves are available in shops and help to prevent this inconvenience.

The washer-dryer does not drain or spin.

- The wash cycle does not include draining: some cycles require the draining process to be enabled manually.
- The EASY IRON option is enabled: To complete the wash cycle, press the START/PAUSE button (see “Wash cycles and options”).
- The drain hose is bent (see “Installation”).
- The drainage duct is clogged.

The washer-dryer vibrates a lot during the spin cycle.

- The drum was not unlocked correctly during installation (see “Installation”).
- The washer-dryer is not level (see “Installation”).
- The washer-dryer is trapped between cabinets and walls (see “Installation”).

The washer-dryer leaks.

- The water inlet hose is not screwed on properly (see “Installation”).
- The detergent dispenser drawer is blocked (for cleaning instructions, see “Care and maintenance”).
- The drain hose is not fixed properly (see “Installation”).

The “option” and START/PAUSE indicator lights flash rapidly and an error code appears on the display (e.g.: F-01, F-..).

- Switch off the machine and unplug it, wait for approximately 1 minute and then switch it back on again.
If the problem persists, contact the Technical Assistance Service.

There is too much foam.

- The detergent is not suitable for machine washing (it should display the text “for washer-dryers” or “hand and machine wash”, or the like).
- Too much detergent was used.

The washer-dryer does not dry.

- The appliance is not plugged into the socket, or not enough to make contact.
- There has been a power failure.
- The appliance door is not shut properly.
- A DELAY TIMER has been set.
- DRYING is in the OFF position.

Service

GB

Before contacting the Technical Assistance Service:

- Check whether you can solve the problem alone (see “*Troubleshooting*”).
- Restart the wash cycle to check whether the problem has been solved.
- If this is not the case, contact an authorised Technical Assistance Centre.

! Always request the assistance of authorised technicians.

Have the following information to hand:

- the type of problem;
- the appliance model (Mod.);
- the serial number (S/N).

This information can be found on the data plate applied to the rear of the washer-dryer, and can also be found on the front of the appliance by opening the door.

FR

Français

PWDE 7125 W

Sommaire

Installation, 14-15

Déballage et mise à niveau
Raccordements eau et électricité
Premier cycle de lavage
Caractéristiques techniques

Description du lavante-séchante, 16-17

Bandeau de commandes
Écran

Comment effectuer un cycle de lavage ou un séchage, 18

Programmes et options, 19

Tableau des programmes
Options de lavage

Produits lessiviels et linge, 20

Tiroir à produits lessiviels
Triage du linge
Programmes spéciaux

Précautions et conseils, 21

Sécurité générale
Mise au rebut
Ouverture manuelle de la porte hublot

Entretien et soin, 22

Coupure de l'arrivée d'eau et du courant
Nettoyage du lavante-séchante
Nettoyage du tiroir à produits lessiviels.
Nettoyage de la pompe
Contrôle du tuyau d'arrivée de l'eau

Anomalies et remèdes, 23

Assistance, 24

FR

Installation

FR

! Conserver ce mode d'emploi pour pouvoir le consulter à tout moment. En cas de vente, de cession ou de déménagement, veiller à ce qu'il suive toujours le lavante-séchante pour que son nouveau propriétaire soit informé sur son mode de fonctionnement et puisse profiter des conseils correspondants.

! Lire attentivement les instructions : elles fournissent des conseils importants sur l'installation, l'utilisation et la sécurité de l'appareil.

Déballage et mise à niveau

Déballage

1. Déballer le lavante-séchante.
2. Contrôler que le lavante-séchante n'a pas été endommagé pendant le transport. S'il est abîmé, ne pas le raccorder et contacter le vendeur.

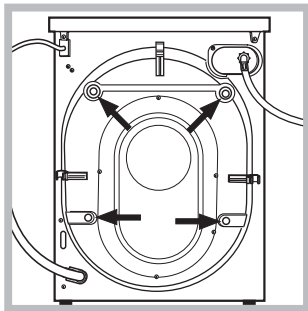

3. Enlever les 4 vis de protection servant au transport, le caoutchouc et la cale, placés dans la partie arrière (voir figure).

4. Boucher les trous à l'aide des bouchons plastique fournis.
5. Conserver toutes ces pièces : il faudra les remonter en cas de transport du lavante-séchante.

! Les pièces d'emballage ne sont pas des jouets pour enfants.

Mise à niveau

1. Installer le lavante-séchante sur un sol plat et rigide, sans l'appuyer contre des murs, des meubles ou autre.

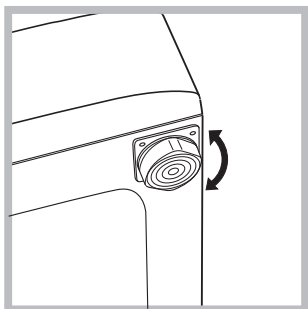

2. Si le sol n'est pas parfaitement horizontal, visser ou dévisser les pieds de réglage avant (voir figure) pour niveler l'appareil; son angle d'inclinaison, mesuré sur le plan de travail, ne doit pas dépasser 2°.

Une bonne mise à niveau garantit la stabilité de l'appareil et évite qu'il y ait des vibrations, du bruit et des déplacements en cours de fonctionnement. Si la machine est posée sur de la moquette ou un tapis, régler les pieds de manière à ce qu'il y ait suffisamment d'espace pour assurer une bonne ventilation.

Raccordements eau et électricité

Raccordement du tuyau d'arrivée de l'eau

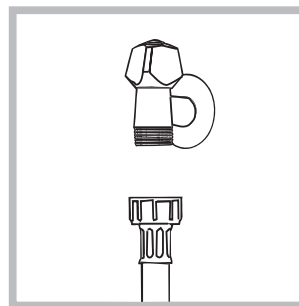

1. Relier le tuyau d'alimentation en le vissant à un robinet d'eau froide à embout fileté 3/4 gaz (voir figure). Faire couler l'eau jusqu'à ce qu'elle soit limpide et sans impuretés avant de raccorder.

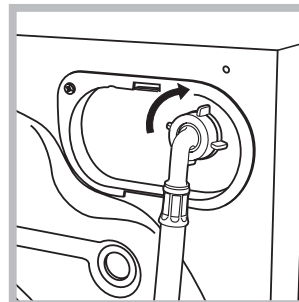

2. Raccorder le tuyau d'arrivée de l'eau au lavante-séchante en le vissant à la prise d'eau prévue, dans la partie arrière en haut à droite (voir figure).

3. Attention à ce que le tuyau ne soit pas plié ou écrasé.

! La pression de l'eau doit être comprise entre les valeurs indiquées dans le tableau des Caractéristiques techniques (voir page ci-contre).

! Si la longueur du tuyau d'alimentation ne suffit pas, s'adresser à un magasin spécialisé ou à un technicien agréé.

! N'utiliser que des tuyaux neufs.

! Utiliser ceux qui sont fournis avec l'appareil.

Raccordement du tuyau de vidange

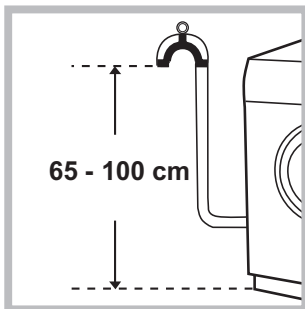

Raccorder le tuyau d'évacuation, sans le plier, à un conduit d'évacuation ou à une évacuation murale placés à une distance du sol comprise entre 65 et 100 cm ;

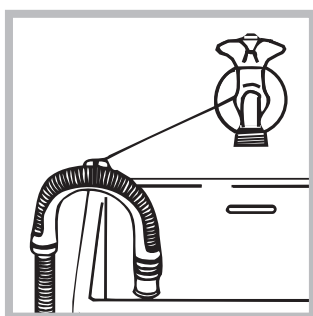

ou bien l'accrocher à un évier ou à une baignoire, dans ce cas, fixer le support en plastique fourni avec l'appareil au robinet (voir figure). L'extrémité libre du tuyau d'évacuation ne doit pas être plongée dans l'eau.

! L'utilisation d'un tuyau de rallonge est absolument déconseillée mais si on ne peut faire autrement, il faut absolument qu'il ait le même diamètre que le tuyau original et sa longueur ne doit pas dépasser 150 cm.

Raccordement électrique

Avant de brancher la fiche dans la prise de courant, s'assurer que :

- la prise est bien reliée à la terre et est conforme aux réglementations en vigueur;
- la prise est bien apte à supporter la puissance maximale de l'appareil indiquée dans le tableau des Caractéristiques techniques (voir ci-contre);
- la tension d'alimentation est bien comprise entre les valeurs figurant dans le tableau des Caractéristiques techniques (voir ci-contre);
- la prise est bien compatible avec la fiche du lavante-séchante. Autrement, remplacer la prise ou la fiche.

! Le lavante-séchante ne doit pas être installé dehors, même à l'abri, car il est très dangereux de le laisser exposé à la pluie et aux orages.

! Après installation du lavante-séchante, la prise de courant doit être facilement accessible.

! N'utiliser ni rallonges ni prises multiples.

! Le câble ne doit être ni plié ni trop écrasé.



! Le câble d'alimentation ne doit être remplacé que par des techniciens agréés.

Attention! Nous déclinons toute responsabilité en cas de non-respect des normes énumérées ci-dessus.

Premier cycle de lavage

Avant la première mise en service de l'appareil, effectuer un cycle de lavage avec un produit lessiviel mais sans linge et sélectionner le programme 2.

Caractéristiques techniques

Modèle	PWDE 7125 W
Dimensions	largeur 59,5 cm hauteur 85 cm profondeur 55 cm
Capacité	de 1 à 7 kg pour le lavage; de 1 à 5 kg pour le séchage
Raccordements électriques	Voir la plaque signalétique appliquée sur la machine
Raccordements hydrauliques	pression maximale 1 MPa (10 bar) pression minimale 0,05 MPa (0,5 bar) capacité du tambour 52 litres
Vitesse d'essorage	jusqu'à 1200 tours minute
Programmes de contrôle selon la norme EN 50229	lavage: programme 2; température 60°C; effectué avec une charge de 7 kg. séchage: premier séchage effectué pour 2 kg de linge avec sélection du niveau de séchage "A1" (PRET A REPASSER); deuxième séchage effectué pour 5 kg de linge avec sélection du niveau de séchage "A4" (INTENSIF).
 	Cet appareil est conforme aux Directives Communautaires suivantes: - 89/336/CEE du 03/05/89 (Compatibilité électromagnétique) et modifications suivantes - 2006/95/CE (Basse Tension) - 2002/96/CE

Description du lavante-séchante

Bandeau de commandes

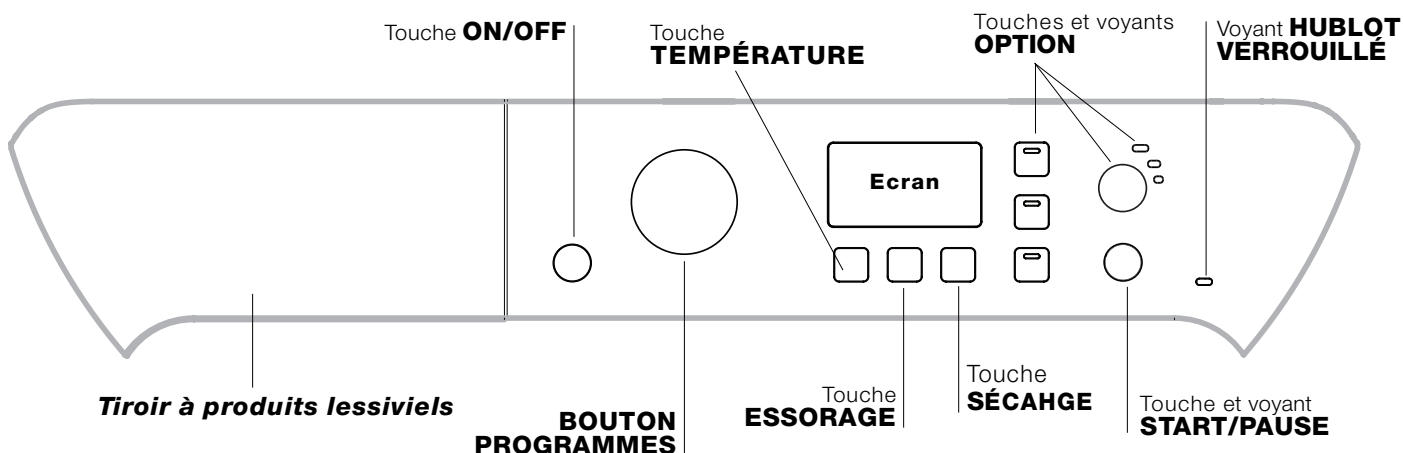

Tiroir à produits lessiviels : pour charger les produits lessiviels et les additifs (voir "Produits lessiviels et linge").

Touche **ON/OFF**  : appuyer brièvement sur la touche pour allumer ou éteindre l'appareil. Le voyant bleu START/PAUSE clignotant lentement indique que la machine est allumée. Pour éteindre le lavante-séchante en cours de lavage, appuyer sur la touche pendant au moins 3 secondes de suite ; une pression brève ou accidentelle n'entraîne pas l'arrêt de l'appareil.

L'arrêt de l'appareil pendant un lavage annule le lavage en cours.



BOUTON PROGRAMMES : pour sélectionner le programme désiré (voir "Tableau des programmes").

Touches et voyants **OPTION** : pour sélectionner les options disponibles. Le voyant correspondant à l'option sélectionnée restera allumé.

Touche **ESSORAGE**  : appuyer sur cette touche pour diminuer la vitesse de l'essorage ou pour l'exclure complètement. La valeur correspondante s'affiche à l'écran.

Touche **TEMPÉRATURE**  : appuyer sur cette touche pour diminuer la température ou pour l'exclure complètement. La valeur correspondante s'affiche à l'écran.

Touche  **SÉCHAGE** : appuyer pour réduire ou supprimer le séchage; le niveau ou le temps de séchage sélectionné s'affiche à l'écran (voir "Comment faire un cycle de lavage ou un séchage").

Touche et voyant **START/PAUSE**  : quand le voyant bleu clignote lentement, appuyer sur la touche pour démarrer un lavage. Une fois le cycle lancé, le voyant passe à l'allumage fixe. Pour activer une pause de lavage, appuyer à nouveau sur la touche ; le voyant devient couleur ambre et se met à clignoter. Si le symbole  n'est pas allumé, il est possible d'ouvrir le hublot. Pour faire redémarrer le lavage exactement à l'endroit de l'arrêt, appuyer une nouvelle fois sur la touche.

Voyant **HUBLOT VERROUILLÉ** 

Le symbole allumé indique que le hublot est verrouillé. Pour éviter d'abîmer l'appareil, attendre que le symbole s'éteigne avant d'ouvrir le hublot. Pour ouvrir la porte tandis qu'un cycle est en cours, appuyer sur la touche START/PAUSE ; si le symbole HUBLOT VERROUILLÉ  est éteint, on peut ouvrir le hublot.

Stand-by

Ce lavante-séchante, conformément aux nouvelles normes en vigueur dans le domaine de l'économie d'énergie, est équipée d'un système d'extinction automatique (veille) activé après quelques minutes d'inutilisation. Appuyez brièvement sur la touche ON-OFF et attendre que la machine soit réactivée.

Ecran

FR

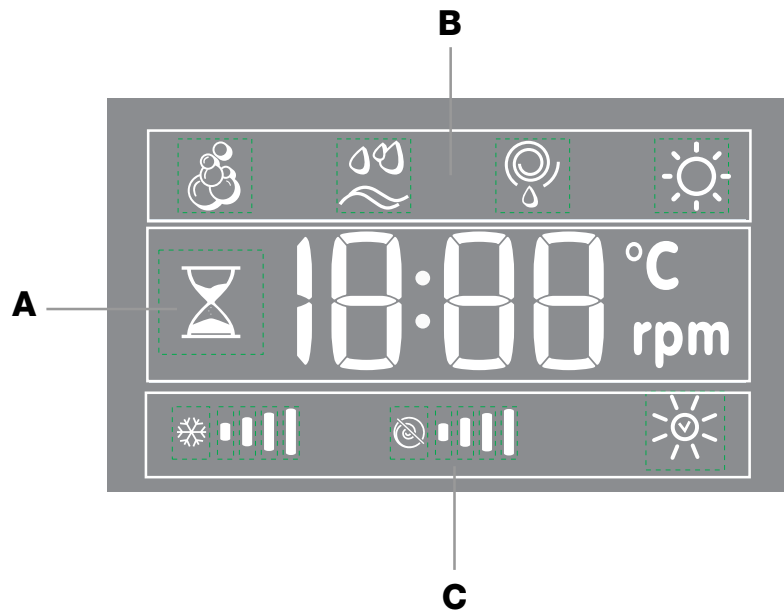





L'écran est utile pour programmer la machine et fournit de multiples renseignements.

La section **A** affiche la durée des différents programmes disponibles et, une fois le cycle lancé, le temps restant jusqu'à la fin du programme ; si un DÉPART DIFFÉRÉ a été sélectionné, le temps restant avant le démarrage du programme sélectionné est affiché.

De plus, en appuyant sur la touche correspondante, il y a affichage des valeurs maximales de température, de vitesse d'essorage et de niveau ou de temps de séchage que l'appareil peut effectuer selon le programme sélectionné.

Le sablier clignote pendant que l'appareil élabore les données selon le programme et le niveau Smart sélectionnés. 10 minutes maximum après la mise en marche, l'icône "sablier" s'allume en fixe et le temps résiduel définitif s'affiche. L'icône sablier s'éteint au bout d'une minute environ après affichage du temps résiduel définitif.

La section **B** affiche les phases prévues pour le cycle sélectionné et, une fois le programme lancé, la phase de lavage et, à l'occurrence, de séchage en cours.

-  Lavage
-  Rinçage
-  Essorage/Vidange
-  Séchage

La section **C** contient, en partant de gauche, les icônes correspondant à la "température", à "l'essorage" et au "séchage".

Les barres "température"  indiquent le niveau de température correspondant au niveau maximum programmable pour le cycle sélectionné.





Les barres "essorage"  indiquent le niveau d'essorage correspondant au niveau maximum programmable pour le cycle sélectionné.

Le symbole  s'allume pendant le réglage du séchage.

Comment effectuer un cycle de lavage ou un séchage

FR

- 1. METTRE L'APPAREIL SOUS TENSION.** Appuyer sur la touche ; le voyant bleu START/PAUSE se met à clignoter lentement.
- 2. CHARGER LE LINGE.** Ouvrir la porte hublot. Charger le linge en faisant attention à ne pas dépasser la quantité indiquée dans le tableau des programmes de la page suivante.
- 3. DOSER LE PRODUIT LESSIVIEL.** Sortir le tiroir et placer le produit lessiviel dans les bacs correspondants comme indiqué au paragraphe "Produits lessiviels et linge".
- 4. FERMER LE HUBLLOT.**
- 5. CHOISIR LE PROGRAMME.** Sélectionner à l'aide du bouton PROGRAMMES le programme voulu; une température et une vitesse d'essorage pouvant être modifiées sont associées à ce dernier. La durée du cycle s'affiche sur l'écran.
- 6. PERSONNALISER LE CYCLE DE LAVAGE.** Appuyer sur les touches correspondantes :

  **Modifier la température et/ou l'essorage.** L'appareil affiche automatiquement la température et l'essorage maximum prévus pour le programme sélectionné ou ceux qui ont été sélectionnés en dernier s'ils sont compatibles avec le programme choisi. Par pression sur la touche  on peut diminuer progressivement la température de lavage jusqu'à un lavage à froid "OFF". Par pression sur la touche  on peut diminuer progressivement la vitesse d'essorage jusqu'à sa suppression totale "OFF". Une autre pression sur les touches ramènera les valeurs aux maximales prévues.

Sélectionner le séchage

A la première pression sur la touche , l'appareil sélectionne automatiquement le niveau de séchage maximum compatible avec le programme sélectionné. Les pressions successives font diminuer le niveau et ensuite le temps de séchage jusqu'à sa suppression "OFF". Une autre pression sur les touches ramènera les valeurs aux maximums prévus.

Deux types de séchage sont disponibles:

A - En fonction du degré d'humidité du linge:

Prêt à repasser: linge légèrement humide, facile à repasser. L'écran affiche "A1".

Sur cintre: idéal pour le linge n'exigeant pas de séchage complet. L'écran affiche "A2".

Prêt à ranger: conseillé pour le linge à ranger dans l'armoire sans repassage. L'écran affiche "A3".

Intensif: conseillé pour le linge exigeant un séchage complet, serviettes éponge et peignoirs par exemple. L'écran affiche "A4".

B - En fonction du temps: de **30 à 180** min (Charge max. 4 kg).

Si, exceptionnellement, la charge de linge à laver et faire sécher dépasse la charge maximum prévue (voir tableau des programmes), procéder au lavage et une fois le programme terminé, séparer le linge dont une partie sera replacée dans le tambour. Suivre à présent les instructions pour procéder au "**Séchage seulement**". Procéder de même pour le linge restant. Un cycle de refroidissement est toujours prévu quand le séchage est terminé.

Séchage seulement

Sélectionner à l'aide du bouton programmes un séchage (11-12-13) en fonction du type de tissu. Possibilité de sélectionner le niveau ou le temps de séchage souhaité à l'aide de la touche SÉCHAGE .

SMART **Modifier les caractéristiques du cycle.**

- Appuyer sur la touche pour activer l'option ; le voyant correspondant à la touche s'allume.
- Appuyer une nouvelle fois sur la touche pour désactiver l'option; le voyant s'éteint.

! Si l'option sélectionnée est incompatible avec le programme sélectionné, le voyant se met à clignoter et l'option n'est pas activée.

! Si l'option sélectionnée n'est pas compatible avec une autre sélectionnée précédemment, le voyant correspondant à la première fonction sélectionnée se met à clignoter et seule la deuxième est activée, le voyant de l'option activée s'éclaire.

Remarque : si l'option SMART est activée, aucune autre option incompatible ne pourra être activée.

! Les options permettent de modifier le chargement conseillé et/ou la durée du cycle de lavage.





- 7. DÉMARRER LE PROGRAMME.** Appuyer sur la touche START/PAUSE. Le voyant correspondant s'allume en bleu fixe et le hublot est verrouillé (symbole HUBLLOT VERROUILLÉ  allumé). Pour modifier un programme lorsqu'un cycle est en cours, **mettre le lavante-séchante en pause** en appuyant sur la touche START/PAUSE (le voyant START/PAUSE devient couleur ambre et clignote lentement) ; sélectionner le cycle désiré et appuyer de nouveau sur la touche START/PAUSE. Pour ouvrir la porte tandis qu'un cycle est en cours, appuyer sur la touche START/PAUSE ; si le symbole HUBLLOT VERROUILLÉ  est éteint, on peut ouvrir le hublot. Pour faire redémarrer le programme exactement à l'endroit de l'arrêt, appuyer une nouvelle fois sur la touche START/PAUSE.
 - 8. FIN DU PROGRAMME.** Elle est signalée par l'inscription "END" qui s'affiche à l'écran ; quand le symbole HUBLLOT VERROUILLÉ  s'éteint, on peut ouvrir le hublot. Ouvrir le hublot, vider le lavante-séchante et éteindre l'appareil.
- ! Une pression prolongée sur la touche  permet d'annuler un cycle déjà lancé. Le cycle est interrompu et l'appareil s'éteint.

Tableau des programmes

Programmes	Description du Programme	Temp. max. (°C)	Vitesse maxi (tours minute)	Séchage	Produit lessiviel et additifs				Charge maxi (Kg)	Durée cycle	
					Prélava-ge	Lavage	Javel	Adouc iss.			
Quotidiens Smart											
1	Coton avec pré-lavage: blancs extrêmement sales.	90°	1200	•	•	•	-	•	7	La durée des programmes de lavage est contrôlable sur l'afficheur.	
2	Coton blanc: blancs extrêmement sales.	90°	1200	•	-	•	•	•	7		
2	Coton blanc (1): blancs et couleurs résistantes très sales.	60°	1200	•	-	•	•	•	7		
2	Coton blanc (2): blancs et couleurs délicates très sales.	40°	1200	•	-	•	•	•	7		
3	Coton : blancs et couleurs résistantes très sales.	60°	1200	•	-	•	•	•	7		
4	Coton couleurs (3): blancs peu sales et couleurs délicates.	40°	1200	•	-	•	•	•	7		
5	Synthétiques: couleurs résistantes très sales.	60°	800	•	-	•	•	•	3		
6	Jeans	40°	800	•	-	•	-	•	3,5		
7	Chemises	40°	600	•	-	•	•	•	2		
Spéciaux											
8	Laine : pour laine, cachemire, etc.	40°	800	•	-	•	-	•	1,5		
9	Soie: pour linge en soie, viscose, lingerie.	30°	0	-	-	•	-	•	1		
10	Outwear	30°	400	-	-	•	-	-	2		
Programmes de Séchage											
11	Séchage Coton	-	-	•	-	-	-	-	5		
12	Séchage Synthétiques	-	-	•	-	-	-	-	3		
13	Séchage Laine	-	-	•	-	-	-	-	1,5		
Fonctions											
	Rinçage	-	1200	•	-	-	•	•	7		
	Essorage	-	1200	•	-	-	-	-	7		
	Vidange	-	0	-	-	-	-	-	7		

Pour tous les instituts qui effectuent ces tests :

- 1) Programme de contrôle selon la norme EN 50229: sélectionner le programme 2 à 60°C.
- 2) Programme coton long : sélectionner le programme 2 et une température de 40°C.
- 3) Programme coton court : sélectionner le programme 4 et une température de 40°C.

Options de lavage

SMART

L'option **SMART** permet d'optimiser le lavage selon la quantité de linge effectivement introduite dans la machine, en réduisant les temps et la consommation d'eau et d'électricité. La touche **SMART** sert aussi à sélectionner le type de lavage souhaité :

Intensive: lavage énergique pour linge très sale.

4 You: lavage standard pour linge normalement sale.

Fast: lavage rapide pour linge peu sale.

! Il n'est activable que sur les programmes 1, 2, 3, 4, 5 (les trois niveaux) et 6, 7 (niveaux **4 You** et **Fast**).

Repassage facile

En cas de sélection de cette fonction, le lavage et l'essorage seront dûment modifiés pour réduire le froissement. En fin de cycle, le lavante-séchante fait tourner le tambour lentement, le voyant de l'option **REPASSAGE FACILE** et celui de **START/PAUSE** se mettent à clignoter (le premier est bleu, le deuxième est ambre). Pour compléter le cycle, il faut appuyer sur la touche **START/PAUSE** ou sur la touche **REPASSAGE FACILE**. Pour les programmes 9-10 l'appareil arrive au bout du cycle en laissant le linge tremper, le voyant **REPASSAGE FACILE** et celui de **START/PAUSE** se mettent à clignoter. Pour vidanger l'eau et pouvoir sortir le linge, il faut appuyer sur la touche **START/PAUSE** ou sur la touche **REPASSAGE FACILE**.

! Elle n'est pas activable sur les programmes 8, 11, 12, 13,



Note: si vous voulez aussi effectuer le séchage, ce bouton agit uniquement s'il est utilisé avec le niveau "**A1**" (Prêt a repasser).

Anti-tâches

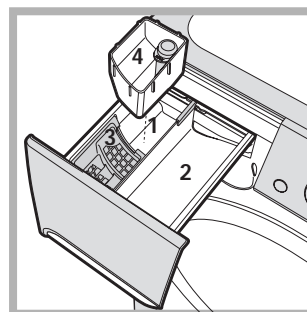

Cette fonction est très utile pour éliminer les taches les plus résistantes. Monter le bac supplémentaire 4 fourni avec l'appareil à l'intérieur du bac 1. Au moment de verser l'eau de Javel, attention à ne pas dépasser le niveau "max" indiqué sur le pivot central (voir figure). Pour n'effectuer qu'un blanchissage, verser l'eau de Javel dans le bac

supplémentaire 4, sélectionner le programme "Rinçage" et activer la fonction "Anti-tâches" . Pour blanchir en cours de lavage, verser la lessive et les additifs, sélectionner le programme souhaité et activer l'option "Anti-tâches" . L'utilisation du bac supplémentaire 4 exclut le pré-lavage.

! Elle n'est pas activable sur les programmes 1, 6, 8, 9, 10, 11, 12, 13, , , .

Départ différé

Pour programmer le départ différé d'un programme sélectionné, appuyer sur la touche correspondante jusqu'à ce que le retard désiré soit atteint. Quand cette option est activée, le voyant correspondant reste allumé : Pour supprimer le départ différé, appuyer sur la touche jusqu'à ce que l'écran affiche "OFF".

! Il est activable avec tous les programmes.

Produits lessiviels et linge

FR

Tiroir à produits lessiviels

Un bon résultat de lavage dépend aussi d'un bon dosage de produit lessiviel : un excès de lessive ne lave pas mieux, il incruste l'intérieur du lavante-séchante et pollue l'environnement.

! Ne pas utiliser de lessives pour lavage à la main, elles moussent trop.

Sortir le tiroir à produits lessiviels et verser la lessive ou l'additif comme suit.

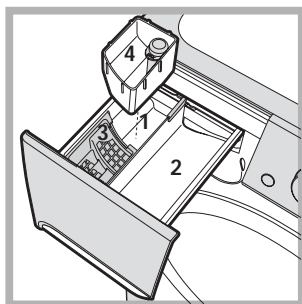

Bac 1 : Lessive pré lavage (en poudre)

Avant d'introduire la lessive, s'assurer que le bac supplémentaire 4 n'est pas présent.

Bac 2 : Lessive lavage (en poudre ou liquide)

Verser la lessive liquide juste avant la mise en marche.

Bac 3 : Additifs (assouplissant, etc.)

L'assouplissant ne doit pas déborder de la grille.

bac supplémentaire 4 : Javel

Triage du linge

- Trier correctement le linge d'après :
 - le type de textile / le symbole sur l'étiquette.
 - les couleurs: séparer le linge coloré du blanc.
- Vider les poches et contrôler les boutons.
- Ne pas dépasser les valeurs indiquées

correspondant au poids de linge sec :

Textiles résistants : 7 kg max.

Textiles synthétiques : 3 kg max.

Textiles délicats : 2 kg max.

Laine : 1,5 kg max.

Soie : 1 kg max.

Combien pèse le linge ?

1 drap 400-500 g

1 taie d'oreiller 150-200 g

1 nappe 400-500 g

1 peignoir 900-1200 g

1 serviette éponge 150-250 g

Programmes spéciaux

Jeans: mettez les jeans à l'envers avant de les laver et utilisez une lessive liquide. Sélectionnez le programme 6.

Chemises: sélectionner le programme approprié au lavage de chemises 7 pour laver des chemises de textile et couleur différents.

Laine: grâce au programme 8 vous pouvez laver à la machine tous vos vêtements en laine, y compris ceux qui portent l'étiquette " lavage à la main uniquement " . Pour obtenir d'excellents résultats utilisez un produit lessiviel spécial et ne dépassez pas une charge de 1,5 kg.

Soie: sélectionner le programme de lavage spécial 9 pour vêtements en soie. Il est conseillé d'utiliser une lessive spéciale pour linge délicat.

Voilages: pliez-les bien et glissez-les dans une taie d'oreiller ou dans un sac genre filet. Sélectionner le programme 9.

Outwear (programme 10): est spécialement conçu pour laver des tissus hydrofuges et des anoraks (par ex.: goretex, polyester, nylon); pour obtenir d'excellents résultats, utilisez une lessive liquide avec une dose pour la demi-charge; prétraitez poignets, cols et taches; n'utilisez ni assouplissants ni d'autres produits avec assouplissant. Avec ce programme vous ne pouvez pas laver les duvets.

Système d'équilibrage de la charge

Avant tout essorage, pour éviter toute vibration excessive et répartir le linge de façon uniforme, le lavante-séchante fait tourner le tambour à une vitesse légèrement supérieure à la vitesse de lavage. Si au bout de plusieurs tentatives, la charge n'est toujours pas correctement équilibrée, l'appareil procède à un essorage à une vitesse inférieure à la vitesse normalement prévue. En cas de déséquilibre excessif, le lavante-séchante préfère procéder à la répartition du linge plutôt qu'à son essorage. Pour une meilleure répartition de la charge et un bon équilibrage, nous conseillons de mélanger de grandes et petites pièces de linge.

! Ce lavante-séchante a été conçu et fabriqué conformément aux normes internationales de sécurité. Ces consignes sont fournies pour des raisons de sécurité, il faut les lire attentivement.

Sécurité générale

- Cet appareil est conçu pour un usage domestique.
- Ce lavante-séchante ne doit être utilisé que par des adultes en suivant les instructions reportées dans ce mode d'emploi.
- Ne jamais toucher l'appareil si l'on est pieds nus et si les mains sont mouillées ou humides.
- Ne jamais tirer sur le câble pour débrancher la fiche de la prise de courant.
- Ne pas ouvrir le tiroir à produits lessiviels si la machine est branchée.
- Ne pas toucher à l'eau de vidange, elle peut atteindre des températures très élevées.
- Ne pas forcer pour ouvrir le hublot : le verrouillage de sécurité qui protège contre les ouvertures accidentelles pourrait s'endommager.
- En cas de panne, éviter à tout prix d'accéder aux mécanismes internes pour tenter une réparation.
- Veiller à ce que les enfants ne s'approchent pas de l'appareil pendant son fonctionnement.
- Pendant le lavage, le hublot a tendance à chauffer.
- Deux ou trois personnes sont nécessaires pour déplacer l'appareil avec toutes les précautions nécessaires. Ne jamais le déplacer tout seul car il est très lourd.
- Avant d'introduire le linge, s'assurer que le tambour est bien vide.
- Pendant le séchage, le hublot a tendance à chauffer.
- Ne mettez pas à sécher du linge lavé avec des solvants inflammables (trichloréthylène par ex.).
- Ne mettez pas à sécher du caoutchouc-mousse ou des élastomères du même genre.
- Vérifiez qu'au cours du séchage, le robinet de l'eau soit bien ouvert.

Mise au rebut

- Mise au rebut du matériel d'emballage : se conformer aux réglementations locales de manière à ce que les emballages puissent être recyclés.
- La directive européenne 2002/96/CE sur les déchets d'équipements électriques et électroniques prévoit que les électroménagers ne peuvent pas être traités comme des déchets solides urbains ordinaires. Les appareils usagés doivent faire l'objet d'une collecte séparée pour optimiser le taux de récupération et de recyclage des matériaux qui les composent et

empêcher tout danger pour la santé et pour l'environnement. Le symbole de la poubelle barrée est appliqué sur tous les produits pour rappeler qu'ils font l'objet d'une collecte sélective.

Pour tout autre renseignement sur la collecte des électroménagers usés, prière de s'adresser au service public préposé ou au vendeur.

Ouverture manuelle de la porte hublot

A défaut de pouvoir ouvrir la porte hublot à cause d'une panne de courant pour étendre le linge, procéder comme suit :

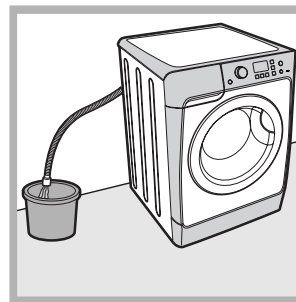

1. débrancher la fiche de la prise de courant.
2. s'assurer que le niveau de l'eau à l'intérieur de l'appareil se trouve bien au-dessous de l'ouverture du hublot, si ce n'est pas le cas vider l'eau en excès à travers le tuyau de vidange dans un seau comme illustré voir figure.

3. démonter le panneau situé à l'avant du lavante-séchante (voir page suivante).

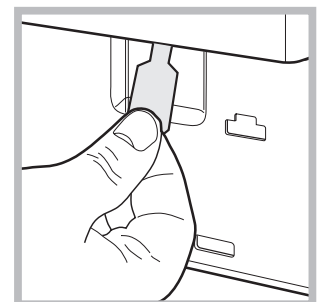
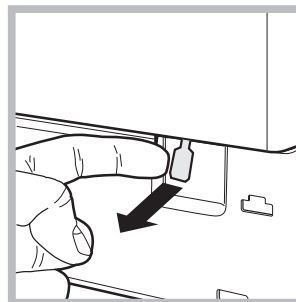

4. se servir de la languette indiquée, tirer vers soi jusqu'à ce que le tirant en plastique se dégage de son cran d'arrêt; tirer ensuite vers le bas et ouvrir la porte en même temps.

5. remonter le panneau en veillant à bien enfilez les crochets dans les fentes prévues avant de le pousser contre l'appareil.

Entretien et soin

FR

Coupage de l'arrivée d'eau et du courant

- Fermer le robinet de l'eau après chaque lavage. Cela réduit l'usure de l'installation hydraulique du lavante-séchante et évite tout danger de fuites.
- Débrancher la fiche de la prise de courant lors de tout nettoyage du lavante-séchante et pendant tous les travaux d'entretien.

Nettoyage du lavante-séchante

Pour nettoyer l'extérieur et les parties en caoutchouc, utiliser un chiffon imbibé d'eau tiède et de savon. N'utiliser ni solvants ni abrasifs.

Nettoyage du tiroir à produits lessiviels

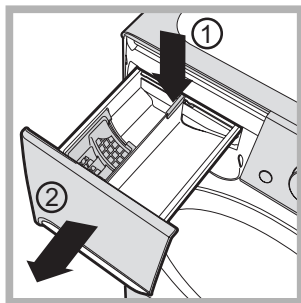

Pour sortir le tiroir, appuyer sur le levier (1) et tirer vers soi (2) (voir figure).

Le laver à l'eau courante ; effectuer cette opération assez souvent.

Nettoyage de la pompe

Le lavante-séchante est équipé d'une pompe autonettoyante qui n'exige aucune opération d'entretien. Il peut toutefois arriver que de menus objets (pièces de monnaie, boutons) tombent dans la préchambre qui protège la pompe, placée en bas de cette dernière.

! S'assurer que le cycle de lavage est bien terminé et débrancher la fiche.

Pour accéder à cette préchambre :

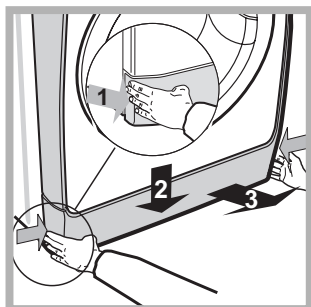

1. retirer le panneau situé à l'avant du lavante-séchante en appuyant vers le centre. Appuyer ensuite vers le bas de chaque côté et l'extraire (voir figures).

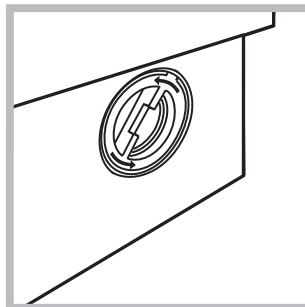

2. dévisser le couvercle en le tournant dans le sens inverse des aiguilles d'une montre (voir figure) : il est normal qu'un peu d'eau s'écoule ;

3. nettoyer soigneusement l'intérieur ;
4. revisser le couvercle ;
5. remonter le panneau en veillant à bien enfiler les crochets dans les fentes prévues avant de le pousser contre l'appareil.

Contrôle du tuyau d'arrivée de l'eau

Contrôler le tuyau d'alimentation au moins une fois par an. Procéder à son remplacement en cas de craquèlements et de fissures : car les fortes pressions subies pendant le lavage pourraient provoquer des cassures.

! N'utiliser que des tuyaux neufs.

Il peut arriver que le lavante-séchante ne fonctionne pas bien. Avant d'appeler le Service de dépannage (voir "Assistance"), contrôler s'il ne s'agit pas par hasard d'un problème facile à résoudre à l'aide de la liste suivante.

Anomalies :

Le lavante-séchante ne s'allume pas.

Le cycle de lavage ne démarre pas.

Il n'y a pas d'arrivée d'eau (l'écran affiche "H2O" qui clignote).

Le lavante-séchante prend l'eau et vidange continuellement.

Le lavante-séchante ne vidange pas et n'essore pas.

Le lavante-séchante vibre beaucoup pendant l'essorage.

Le lavante-séchante a des fuites.

Les voyants des "Options" et de START/PAUSE clignotent rapidement. L'écran affiche un code d'anomalie (par ex. : F-01, F-..).

Il y a un excès de mousse.

Le lavante-séchante ne sèche pas.

Causes / Solutions possibles :

- La fiche n'est pas branchée dans la prise de courant ou mal branchée.
- Il y a une coupure de courant.

- Le hublot n'est pas bien fermé.
- La touche ON/OFF n'a pas été enfoncée.
- La touche START/PAUSE n'a pas été enfoncée.
- Le robinet de l'eau n'est pas ouvert.
- Un départ différé a été sélectionné.

- Le tuyau d'arrivée de l'eau n'est pas raccordé au robinet.
- Le tuyau est plié.
- Le robinet de l'eau n'est pas ouvert.
- Il y a une coupure d'eau.
- La pression n'est pas suffisante.
- La touche START/PAUSE n'a pas été enfoncée.

- Le tuyau de vidange n'est pas installé à une distance du sol comprise entre 65 et 100 cm (voir "Installation").
- L'extrémité du tuyau de vidange est plongée dans l'eau (voir "Installation").
- L'évacuation murale n'a pas d'évent.

Si après ces vérifications, le problème persiste, fermer le robinet de l'eau, éteindre la machine et appeler le service Assistance. Si l'appartement est situé en étage dans un immeuble, il peut y avoir des phénomènes de siphonage qui font que le lavante-séchante prend et évacue l'eau continuellement. Pour supprimer cet inconvénient, on trouve dans le commerce des soupapes spéciales anti-siphonage.

- Le programme ne prévoit pas de vidange : pour certains programmes, il faut intervenir pour la faire démarrer.
- L'option REPASSAGE FACILE est activée : pour compléter le programme, appuyer sur la touche START/PAUSE ("Programmes et options").
- Le tuyau de vidange est plié (voir "Installation").
- La conduite d'évacuation est bouchée.

- Le tambour n'a pas été débloqué comme il faut lors de l'installation du lavante-séchante (voir "Installation").
- Le lavante-séchante n'est pas posé à plat (voir "Installation").
- Le lavante-séchante est coincé entre des meubles et le mur (voir "Installation").

- Le tuyau d'arrivée de l'eau n'est pas bien vissé (voir "Installation").
- Le tiroir à produits lessiviels est bouché (pour le nettoyer voir "Entretien et soin").
- Le tuyau de vidange n'est pas bien fixé (voir "Installation").

- Eteindre l'appareil et débrancher la fiche de la prise de courant, attendre 1 minute environ avant de rallumer.
Si l'anomalie persiste, appeler le service d'assistance.

- Le produit de lavage utilisé n'est pas une lessive spéciale machine (il faut qu'il y ait l'inscription "pour lavante-séchante", "main et machine", ou autre semblable).
- La quantité utilisée est excessive.

- La fiche n'est pas branchée dans la prise de courant ou mal branchée.
- Il y a une panne de courant.
- Le hublot n'est pas bien fermé.
- Un départ différé a été sélectionné.
- Le SÉCHAGE est en position OFF.

Assistance

FR

Avant d'appeler le service d'Assistance technique :

- Vérifier s'il est possible de résoudre l'anomalie par ses propres moyens (*voir "Anomalies et Remèdes"*);
- Remettre le programme en marche pour contrôler si l'inconvénient a disparu ;
- Si ce n'est pas le cas, contacter un Centre de dépannage.

! Ne jamais s'adresser à des techniciens non agréés.

Communiquer :

- le type de panne ;
- le modèle de l'appareil (Mod.) ;
- le numéro de série (S/N).

Ces informations se trouvent sur la plaque signalétique apposée à l'arrière du lavante-séchante et à l'avant quand on ouvre la porte hublot.

ES

Español

PWDE 7125 W

Sumario

Instalación, 26-27

Desembalaje y nivelación
Conexiones hidráulicas y eléctricas
Primer ciclo de lavado
Datos técnicos

Descripción de la lava-secadora, 28-29

Panel de control
Pantalla

Cómo efectuar un ciclo de lavado o de secado, 30

Programas y opciones, 31

Tabla de programas
Opciones de lavado

Detergentes y ropa, 32

Contenedor de detergentes
Preparar la ropa
Programas particulares

Precauciones y consejos, 33

Seguridad general
Eliminación
Apertura manual de la puerta

Mantenimiento y cuidados, 34

Interrumpir el agua y la corriente eléctrica
Limpiar la lava-secadora
Limpiar el contenedor de detergentes
Limpiar la bomba
Controlar el tubo de alimentación de agua

Anomalías y soluciones, 35

Asistencia Técnica, 36

Instalación

ES

! Es importante conservar este manual para poder consultarlo en cualquier momento. En caso de venta, de cesión o de traslado, verifique que permanezca junto con la lava-secadora para informar al nuevo propietario sobre el funcionamiento y brindar las correspondientes advertencias.

! Lea atentamente las instrucciones: ellas contienen importante información sobre la instalación, el uso y la seguridad.

Desembalaje y nivelación

Desembalaje

1. Desembale la lava-secadora.
2. Controle que la lava-secadora no haya sufrido daños durante el transporte. Si estuviera dañada no la conecte y llame al revendedor.

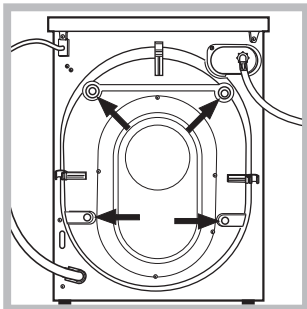

3. Quite los 4 tornillos de protección para el transporte y la arandela de goma con el correspondiente distanciador, ubicados en la parte posterior (ver la figura).

4. Cubra los orificios con los tapones de plástico suministrados con el aparato.
5. Conserve todas las piezas: cuando la lava-secadora deba ser transportada nuevamente, deberán volver a colocarse.

! Los embalajes no son juguetes para los niños.

Nivelación

1. Instale la lava-secadora sobre un piso plano y rígido, sin apoyarla en las paredes, muebles ni en ningún otro aparato.

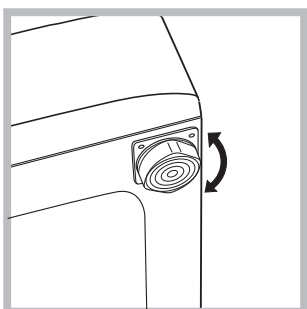

2. Si el piso no está perfectamente horizontal, compense las irregularidades desenroscando o enroscando las patas delanteras (ver la figura); el ángulo de inclinación medido sobre la superficie de trabajo, no debe superar los 2°.

Una cuidadosa nivelación brinda estabilidad a la máquina y evita vibraciones, ruidos y desplazamientos durante el funcionamiento. Cuando se instala sobre moquetas o alfombras, regule las patas para conservar debajo de la lava-secadora un espacio suficiente para la ventilación.

Conexiones hidráulicas y eléctricas

Conexión del tubo de alimentación de agua

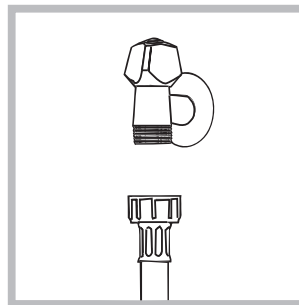

1. Conecte el tubo de alimentación enroscándolo a un grifo de agua fría con la boca roscada de 3/4 gas (ver la figura). Antes de conectarlo, haga correr el agua hasta que esté límpida.

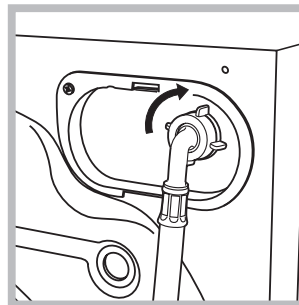

2. Conecte el tubo de alimentación a la lava-secadora enroscándolo en la toma de agua correspondiente ubicada en la parte posterior derecha (arriba) (ver la figura).

3. Controle que en el tubo no hayan pliegues ni estrangulaciones.

! La presión de agua del grifo debe estar comprendida dentro de los valores contenidos en la tabla de Datos técnicos (ver la página correspondiente).

! Si la longitud del tubo de alimentación no es la suficiente, diríjase a un negocio especializado o a un técnico autorizado.

! No utilice nunca tubos ya usados.

! Utilice los suministrados con la máquina.

Conexión del tubo de desagüe

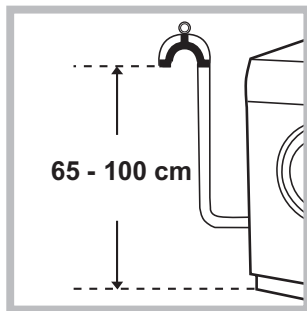

Conecte el tubo de desagüe, sin plegarlo, a un conducto de desagüe o a una desagüe de pared ubicados a una distancia del piso comprendida entre 65 y 100 cm.;

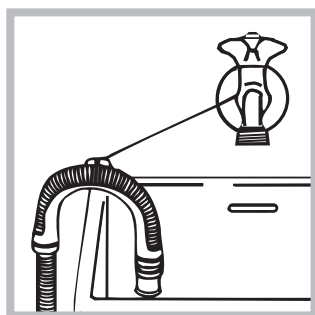

o apóyelo en el borde de un lavamanos o de una bañera, uniendo la guía suministrada con el aparato, al grifo (ver la figura). El extremo libre del tubo de desagüe no debe permanecer sumergido en el agua.

! No se aconseja utilizar tubos de prolongación, si fuera indispensable hacerlo, la prolongación debe tener el mismo diámetro del tubo original y no superar los 150 cm.

Conexión eléctrica

Antes de enchufar el aparato, verifique que:

- la toma tenga la conexión a tierra y haya sido hecha según las normas legales;
- la toma sea capaz de soportar la carga máxima de potencia de la máquina indicada en la tabla de Datos técnicos (ver al costado);
- la tensión de alimentación esté comprendida dentro de los valores indicados en la tabla de Datos técnicos (ver al costado);
- la toma sea compatible con el enchufe de la lava-secadora. Si no es así, sustituya la toma o el enchufe.

! La lava-secadora no debe ser instalada al aire libre, ni siquiera si el lugar está reparado, ya que es muy peligroso dejarla expuesta a la lluvia o a las tormentas.

! Una vez instalada la lava-secadora, la toma de corriente debe ser fácilmente accesible.

! No utilice prolongaciones ni conexiones múltiples.

! El cable no debe estar plegado ni sufrir compresiones.

! El cable de alimentación debe ser sustituido sólo por técnicos autorizados.

¡Atención! La empresa fabricante declina toda responsabilidad en caso de que estas normas no sean respetadas.

Primer ciclo de lavado

Después de la instalación y antes del uso, realice un ciclo de lavado con detergente y sin ropa, seleccionando el programa 2.

Datos técnicos

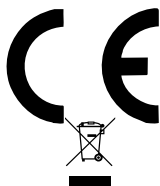
Modelo	PWDE 7125 W
Dimensiones	ancho 59,5 cm. altura 85 cm. profundidad 55 cm.
Capacidad	de 1 a 7 kg para el lavado de 1 a 5 kg para el secado.
Conexiones eléctricas	ver la placa de características técnicas aplicada en la máquina
Conexiones hídricas	presión máxima 1 MPa (10 bar) presión mínima 0,05 MPa (0,5 bar) capacidad del cesto 52 litros
Velocidad de centrifugado	máxima 1200 r.p.m.
Programas de control según la norma EN 50229	lavado: programa 2; temperatura 60°C; efectuado con 7 kg. de carga. secado: primer secado realizado con 2 kg de carga seleccionando el nivel de secado "A1" (PLANCHAR)"; Segundo secado realizado con 5 kg. de carga seleccionando el nivel de secado "A4"(EXTRA).
	Esta máquina cumple con lo establecido por las siguientes Directivas de la Comunidad: - 89/336/CEE del 03/05/89 (Compatibilidad Electromagnética) y sucesivas modificaciones - 2002/96/CE - 2006/95/CE (Baja Tensión)

Descripción de la lava-secadora

Panel de control

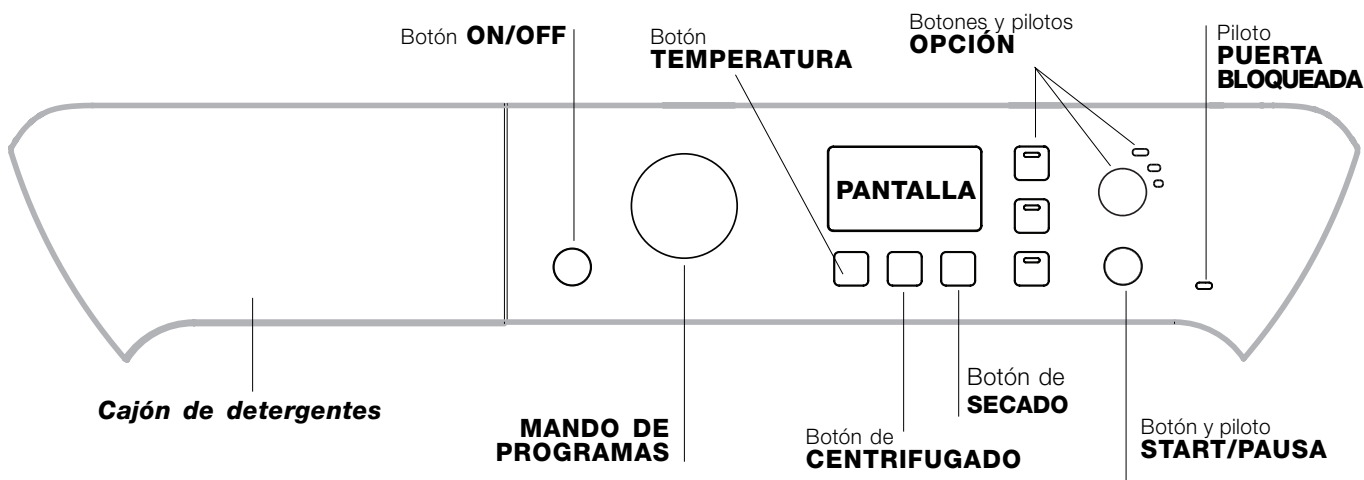

Cajón de detergentes: para cargar detergentes y aditivos (ver “Detergentes y ropa”).

Botón ON/OFF : presione brevemente el botón para encender o apagar la máquina. El piloto START/PAUSA que centellea lentamente en color azul indica que la máquina está encendida. Para apagar la lava-secadora durante el lavado, es necesario mantener presionado el botón durante más tiempo, aproximadamente 3 seg.; si se presiona en forma más breve o accidental, la máquina no se apagará. Si la máquina se apaga durante un lavado en curso, dicho lavado se anulará.



MANDO DE PROGRAMAS: para seleccionar el programa deseado (ver “Tabla de programas”).

Botones y pilotos OPCIÓN: para seleccionar las opciones disponibles. El piloto correspondiente a la opción seleccionada permanecerá encendido.

Botón CENTRIFUGADO : presiónelo para disminuir o excluir totalmente el centrifugado; el valor se indica en la pantalla.

Botón TEMPERATURA : presiónelo para disminuir o excluir la temperatura; el valor se indica en la pantalla.

Botón de SECADO : presionar para reducir o excluir el secado; el nivel o el tiempo de secado seleccionado se indica en el visor (ver “Cómo efectuar un ciclo de lavado o de secado”).

Botón y piloto START/PAUSA : cuando el piloto azul centellea lentamente, presione el botón para que comience el lavado. Una vez que el ciclo ha comenzado, el piloto se mantiene fijo. Para poner en pausa el lavado, presione nuevamente el botón; el piloto centelleará de color ámbar. Si el símbolo  no está iluminado, se podrá abrir la puerta. Para que el lavado se reanude a partir del momento en el cual fue interrumpido, presione nuevamente el botón.

Piloto Puerta bloqueada 

El símbolo encendido indica que la puerta está bloqueada. Para evitar daños, antes de abrir la puerta espere que el símbolo se apague.

Para abrir la puerta mientras un ciclo está en curso, presione el botón START/PAUSA; si el símbolo PUERTA BLOQUEADA  está apagado, será posible abrir la puerta.

Modalidad de stand by

Esta lava-secadora está en conformidad con las nuevas normativas vinculadas al ahorro energético. Está dotada de un sistema de auto-apagado (stand by) que, en caso de no funcionamiento, se activa pasados algunos minutos. Presionar brevemente el botón ON/OFF  y esperar que la máquina se active.

Pantalla

ES

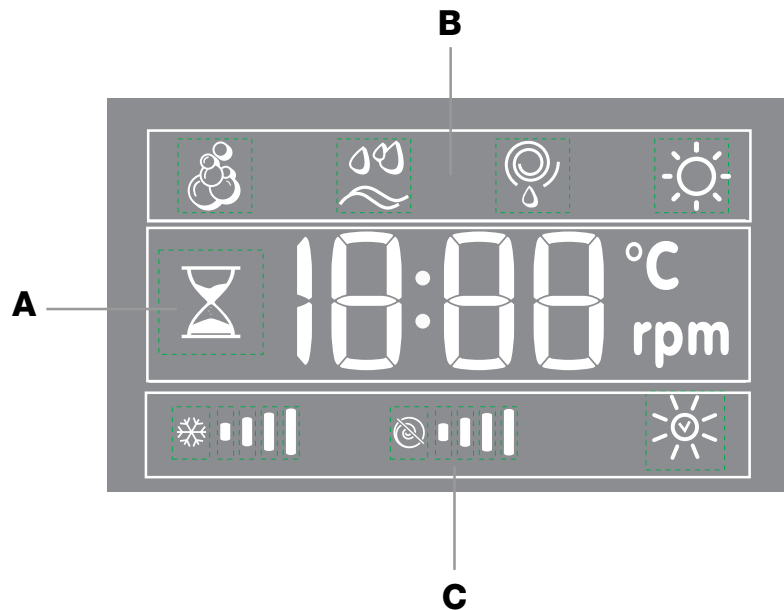





La pantalla es útil para programar la máquina y ofrece múltiple información.

En la sección **A** se visualiza la duración de los distintos programas disponibles, para los que han comenzado, el tiempo que falta para su finalización; si se hubiera seleccionado un COMIENZO RETRASADO, se visualiza el tiempo que falta para que comience el programa seleccionado.

Además, presionando el botón correspondiente, se visualizan los valores máximos de temperatura, de velocidad de centrifugado y del nivel o del tiempo de secado que la máquina puede alcanzar en base al programa seleccionado. El icono clepsidra centellea en la fase en que la máquina está elaborando los datos según el programa y el nivel Smart seleccionado. Después de 10 minutos como máximo de la puesta en marcha, el icono "clepsidra" se vuelve fijo y se visualiza el tiempo residual definitivo. El icono clepsidra se apagará después de aproximadamente 1 minuto de la visualización del tiempo residual definitivo.

En la sección **B** se visualizan las fases previstas para el ciclo seleccionado y, una vez comenzado el programa, la fase de lavado y eventualmente de secado en curso.

-  Lavado
-  Aclarado
-  Centrifugado/Descarga
-  Secado

En la sección **C** se encuentran, comenzando desde la izquierda, los iconos correspondientes a la "temperatura", al "centrifugado" y al "secado".

Las barras de "temperatura"  indican el nivel de temperatura con respecto al máximo que se puede seleccionar para el ciclo elegido.





Las barras de "centrifugado"  indican el nivel de centrifugado con respecto al máximo que se puede seleccionar para el ciclo elegido.

El símbolo  se ilumina durante la regulación del secado.

Cómo efectuar un ciclo de lavado o de secado

ES

1. **ENCENDER LA MÁQUINA.** Presione el botón ; el piloto START/PAUSA centelleará lentamente de color azul.
2. **CARGAR LA ROPA.** Abra la puerta. Cargue la ropa, cuidando no superar la cantidad de carga indicada en la tabla de programas de la página siguiente.
3. **DOSIFICAR EL DETERGENTE.** Extraiga el cajón y vierta el detergente en las cubetas correspondientes como se explica en "Detergentes y ropa".
4. **CERRAR LA PUERTA.**
5. **ELEGIR EL PROGRAMA.** Seleccione con el mando PROGRAMAS el programa deseado; al mismo están asociadas una temperatura y una velocidad de centrifugado que se pueden modificar. En la pantalla aparecerá la duración del ciclo.
6. **PERSONALIZAR EL CICLO DE LAVADO.** Utilice los correspondientes botones:

  **Modificar la temperatura y/o el centrifugado.** La máquina muestra automáticamente la temperatura y la centrifugación máximas previstas para el programa fijado o las últimas seleccionadas si son compatibles con el programa elegido. Presionando el botón  se disminuye progresivamente la temperatura hasta llegar al lavado en frío "OFF". Presionando el botón  se disminuye progresivamente el centrifugado hasta su exclusión "OFF". Si se presionan una vez más los botones, se volverá a los valores máximos previstos.

Programar el secado

Con la primera presión del botón  la máquina selecciona automáticamente el nivel de secado máximo compatible con el programa seleccionado. Las siguientes presiones disminuyen el nivel y el tiempo de secado hasta llegar a la exclusión "OFF". Si se presionan una vez más los botones, se volverá a los valores máximos previstos.

Es posible programar el secado:

A - En función del nivel de secado deseado

Planchar: especial para prendas que después deben plancharse. El nivel de humedad residual atenúa las arrugas y facilita su eliminación. En la pantalla aparece "A1".

Colgar: ideal para aquellas prendas que no requieren el secado completo. En la pantalla aparece "A2".

Doblar: se adapta para la ropa que se coloca en el armario sin necesidad de planchar. En la pantalla aparece "A2".

Extra: especial para las prendas que necesitan un secado completo como toallas o albornoces. En la pantalla aparece "A4".

B - En base al tiempo: de **30 a 180** minutos (Carga max. 4 kg).

Si excepcionalmente la carga de ropa para lavar y secar es superior al máximo previsto (ver la Tabla de programas), realice el lavado, y una vez finalizado el programa, divida la carga y coloque una parte en el cesto. A partir de ese momento, siga las instrucciones para efectuar "Sólo el secado". Repita las mismas operaciones para la carga restante. Al finalizar el secado continúa siempre un período de enfriamiento.

Sólo el secado

Seleccionar con el mando de programas el secado adecuado (**11-12-13**) al tipo de tejido. Se puede programar también el nivel o el tiempo de secado deseado utilizando el botón SECADO .

SMART Modificar las características del ciclo.



- Presione el botón para activar la opción; el piloto correspondiente al botón se encenderá.
- Presione nuevamente el botón para desactivar la opción; el piloto se apagará.

! Si la opción seleccionada no es compatible con el programa elegido, el piloto centelleará y la opción no se activará.

! Si la opción seleccionada no es compatible con otra precedentemente seleccionada, el piloto correspondiente a la primera función seleccionada centelleará y se activará solo la segunda, el piloto de la opción activada se iluminará.

Nota: si se ha seleccionado la opción SMART, no se podrá activar ninguna otra opción no compatible.

! Las opciones pueden variar la carga recomendada y/o la duración del ciclo.

7. **PONER EN MARCHA EL PROGRAMA.** Presione el botón START/PAUSA. El piloto correspondiente se iluminará de color azul fijo y la puerta se bloqueará (símbolo PUERTA BLOQUEADA  encendido). Para cambiar un programa mientras un ciclo está en curso, **ponga la lava-secadora en pausa** presionando el botón START/PAUSA (el piloto START/PAUSA centelleará lentamente de color ámbar); luego seleccione el ciclo deseado y presione nuevamente el botón START/PAUSA. Para abrir la puerta mientras un ciclo está en curso, presione el botón START/PAUSA; si el símbolo PUERTA BLOQUEADA  está apagado, será posible abrir la puerta. Presione nuevamente el botón START/PAUSA para reanudar el programa a partir del momento en el que se había interrumpido.
8. **FIN DEL PROGRAMA.** Se indica con el mensaje "END" en la pantalla, cuando el símbolo PUERTA BLOQUEADA  se apague, será posible abrir la puerta. Abra la puerta, descargue la ropa y apague la máquina.

! Si se desea anular un ciclo ya comenzado, presione largo tiempo el botón . El ciclo se interrumpirá y la máquina se apagará.

Tabla de programas

Programas	Descripción del Programa	Temp. máx. (°C)	Secado	Velocidad máx. (r.p.m.)	Detergentes y aditivos				Carga máx. (Kg)	Duración del ciclo	
					Prelavado	Lavado	Blanqueador	Suavizante			
Programas Diarios Smart											
1	Prendas de algodón con prelavado: ropa blanca muy sucia	90°	•	1200	•	•	-	•	7	Se puede controlar la duración de los programas de lavado en la pantalla.	
2	Prendas de algodón blancas: ropa blanca muy sucia.	90°	•	1200	-	•	•	•	7		
2	Prendas de algodón blancas (1): prendas blancas y de color resistentes muy sucias.	60°	•	1200	-	•	•	•	7		
2	Algodón (2): prendas blancas y de color delicadas muy sucias.	40°	•	1200	-	•	•	•	7		
3	Algodón: prendas blancas y de color resistentes muy sucias.	60°	•	1200	-	•	•	•	7		
4	Algodón de color (3): prendas blancas poco sucias y de colores delicados.	40°	•	1200	-	•	•	•	7		
5	Sintéticos: prendas de color resistentes muy sucias.	60°	•	800	-	•	•	•	3		
6	Jeans	40°	•	800	-	•	-	•	3,5		
7	Camisas	40°	•	600	-	•	•	•	2		
Programas Especiales											
8	Lana: para lana, cachemira, etc.	40°	•	600	-	•	-	•	1,5		
9	Seda/Cortinas: para prendas de seda, viscosa, lencería.	30°	-	0	-	•	-	•	1		
10	Outwear	30°	-	400	-	•	-	-	2		
Programas de Secado											
11	Secado Algodón	-	•	-	-	-	-	-	5		
12	Secado Sintéticos	-	•	-	-	-	-	-	3		
13	Secado Lana	-	•	-	-	-	-	-	1,5		
Programas Parciales											
	Aclarado	-	•	1200	-	-	•	•	7		
	Centrifugación	-	•	1200	-	-	-	-	7		
	Descarga	-	-	0	-	-	-	-	7		

Para todos los Test Institutes:

- 1) Programa de control según la norma EN 50229: seleccione el programa 2 con una temperatura de 60°C.
- 2) Programa algodón largo: seleccione el programa 2 con una temperatura de 40°C.
- 3) Programa algodón corto: seleccione el programa 4 con una temperatura de 40°C.

Opciones de lavado

SMART

La opción **SMART** permite optimizar el lavado en función de la cantidad de ropa efectivamente cargada en la máquina, disminuyendo los tiempos y el consumo de agua y energía. Presionando el botón **SMART** se puede además, seleccionar el tipo de lavado deseado:

Intensive: lavado enérgico para prendas muy sucias.

4 You: lavado estándar para prendas normalmente sucias.

Fast: lavado rápido para prendas poco sucias.

! Se puede activar solo con los programas 1, 2, 3, 4, 5 (en los tres niveles) y 6, 7 (niveles **4 You** y **Fast**).

Plancha fácil

Cuando se selecciona esta función, el lavado y el centrifugado se modificarán oportunamente para disminuir la formación de arrugas. Al finalizar el ciclo, la lava-secadora realizará lentas rotaciones del cesto; el piloto de la opción **PLANCHA FÁCIL** y el de **START/PAUSA** centellearán (el primero azul y el segundo ámbar). Para finalizar el ciclo se deberá presionar el botón **START/PAUSA** o el botón **PLANCHA FÁCIL**. En los programas 9-10 la máquina terminará el ciclo dejando la ropa en remojo, el piloto de la función **PLANCHA FÁCIL** y el de **START/PAUSA** centellearán. Para descargar el agua y poder sacar la ropa, es necesario presionar el botón **START/PAUSA** o el botón **PLANCHA FÁCIL**.

! No se puede activar con los programas 8, 11, 12, 13, , .

Note: Si desea realizar también el secado, este botón funciona sólo conjuntamente con el nivel "A1" (Planchar).

Antimanchas

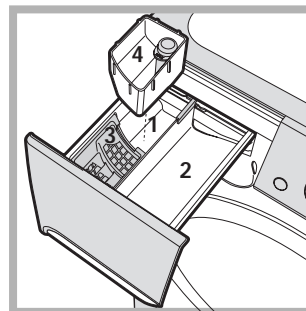

Esta función es útil para eliminar las manchas más resistentes. Introduzca la cubeta adicional 4 suministrada con la máquina, en el compartimento 1. Al dosificar el blanqueador, no supere el nivel "max" indicado en el perno central (ver la figura). Para realizar sólo el blanqueo, vierta el blanqueador en la cubeta

adicional 4, seleccione el programa "Aclarado" y active la opción "Antimancha" . Para blanquear durante el lavado, vierta el detergente y los aditivos, seleccione el programa deseado y active la opción "Antimancha" . El uso de la cubeta adicional 4 excluye el prelavado.

! No se puede activar con los programas 1, 6, 8, 9, 10, 11, 12, 13, , .

Comienzo retrasado

Para seleccionar el comienzo retrasado del programa elegido, presione el botón correspondiente hasta alcanzar el tiempo de retraso deseado. Cuando esta opción se activa, la luz testigo respectiva permanece encendida. Para cancelar el comienzo retrasado presionar el botón hasta que en el display aparezca "OFF".

! Se puede utilizar en todos los programas

Detergentes y ropa

ES

Contenedor de detergentes

El buen resultado del lavado depende también de la correcta dosificación del detergente: si se excede la cantidad, no se lava de manera más eficaz, sino que se contribuye a encostrar las partes internas de la lavasecadora y a contaminar el medio ambiente.

! No use detergentes para el lavado a mano porque producen demasiada espuma.

Extraiga el contenedor de detergentes e introduzca el detergente o el aditivo de la siguiente manera:

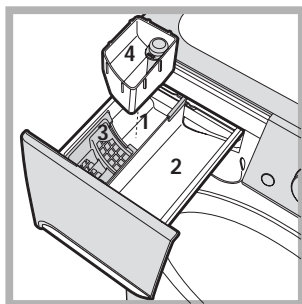

Compartimento 1: Detergente para prelavado (en polvo)

Antes de verter el detergente, verifique que no esté colocada la cubeta adicional 4.

Compartimento 2: Detergente para lavado (en polvo o líquido)

El detergente líquido se debe verter sólo antes de la puesta en marcha.

Compartimento 3: Aditivos (suavizante, etc.)

El suavizante no se debe volcar fuera de la rejilla.

cubeta adicional 4: Blanqueador

Preparar la ropa

- Subdivida la ropa según:
 - el tipo de tejido / el símbolo en la etiqueta.
 - los colores: separe las prendas de color y las blancas.
- Vacíe los bolsillos y controle los botones.
- No supere los valores indicados, referidos al peso de la ropa seca:
 - Tejidos resistentes: max 7 kg.
 - Tejidos sintéticos: max 3 kg.
 - Tejidos delicados: max 2 kg.
 - Lana: max 1,5 kg.
 - Seda: max 1 kg.

¿Cuánto pesa la ropa?

- 1 sábana 400/500 g
- 1 funda 150/200 g
- 1 mantel 400/500 g
- 1 albornoz 900/1.200 g
- 1 toalla 150/250 g

Programas particulares

Jeans: voltee las prendas antes del lavado y utilice un detergente líquido. Utilice el programa 6.

Camisas: utilice el programa 7 para lavar camisas de distintos tipos de telas y color.

Garantiza su máximo cuidado minimizando la formación de arrugas.

Lana: con el programa 8 es posible lavar en la lavasecadora todas las prendas de lana, aún las que contienen la etiqueta "sólo lavado a mano" . Para obtener los mejores resultados, utilice un detergente específico y no supere 1,5 kg. de ropa.

Seda: utilice el programa correspondiente 9 para lavar todas las prendas de seda. Se aconseja el uso de un detergente específico para prendas delicadas.

Cortinas: se recomienda plegarlas y colocarlas dentro de una funda o de una bolsa de red. Utilice el programa 9.

Outwear: (programa 10) ha sido estudiado para lavar tejidos repelentes al agua y anoraks (por ej.: goretex, poliéster, nylon); para obtener los mejores resultados, utilice detergente líquido y en la dosis correspondiente a la media carga; trate previamente los puños, cuellos y manchas y no utilice suavizante o detergentes con suavizante. *Con este programa no se pueden lavar los edredones acolchados.*

Sistema de equilibrado de la carga

Antes de cada centrifugado, para evitar vibraciones excesivas y para distribuir la carga de modo uniforme, el cesto realiza rotaciones a una velocidad ligeramente superior a la del lavado. Si después de varios intentos, la carga todavía no está correctamente equilibrada, la máquina realiza el centrifugado a una velocidad inferior a la prevista. Cuando existe un excesivo desequilibrio, la lavasecadora realiza la distribución antes que el centrifugado. Para obtener una mejor distribución de la carga y su correcto equilibrado, se aconseja mezclar prendas grandes y pequeñas.

! La lava-secadora fue proyectada y fabricada en conformidad con las normas internacionales de seguridad. Estas advertencias se suministran por razones de seguridad y deben ser leídas atentamente.

Seguridad general

- Este aparato ha sido fabricado para un uso de tipo doméstico exclusivamente.
- La lava-secadora debe ser utilizada sólo por personas adultas y siguiendo las instrucciones contenidas en este manual.
- No toque la máquina con los pies desnudos ni con las manos o los pies mojados o húmedos.
- No desenchufe la máquina tirando el cable, sino tomando el enchufe.
- No abra el cajón de detergentes mientras la máquina está en funcionamiento.
- No toque el agua de descarga ya que puede alcanzar temperaturas elevadas.
- En ningún caso fuerce la puerta: podría dañarse el mecanismo de seguridad que la protege de aperturas accidentales.
- En caso de avería, no acceda nunca a los mecanismos internos para intentar una reparación.
- Controle siempre que los niños no se acerquen a la máquina cuando está en funcionamiento.
- Durante el lavado, la puerta tiende a calentarse.
- Si debe ser trasladada, deberán intervenir dos o más personas, procediendo con el máximo cuidado. La máquina no debe ser desplazada nunca por una sola persona ya que es muy pesada.
- Antes de introducir la ropa controle que el cesto esté vacío.
- Durante el secado la puerta tiende a calentarse.
- No seque ropa lavada con solventes inflamables (por ej. tricloroetileno).
- No seque gomaespuma o elastómeros análogos.
- Verifique que, durante las fases de secado, el grifo de agua esté abierto.

Eliminaciones

- Eliminación del material de embalaje: respete las normas locales, de ese modo, los embalajes podrán volver a ser utilizados.
- La norma Europea 2002/96/CE sobre la eliminación de aparatos eléctricos y electrónicos, indica que los electrodomésticos no deben ser eliminados de la misma manera que los desechos sólidos urbanos. Los aparatos en desuso se deben recoger separadamente para optimizar el porcentaje de recuperación y reciclaje de los materiales que los componen e impedir potenciales daños para la salud y el medio ambiente. El símbolo de la papelera

tachada se encuentra en todos los productos para recordar la obligación de recolección separada. Para mayor información sobre la correcta eliminación de los electrodomésticos, los poseedores de los mismos podrán dirigirse al servicio público responsable o a los revendedores.

Apertura manual de la puerta

Si desea sacar la ropa de la lava-secadora y no es posible abrir la puerta debido a un corte de energía eléctrica, proceda del siguiente modo:

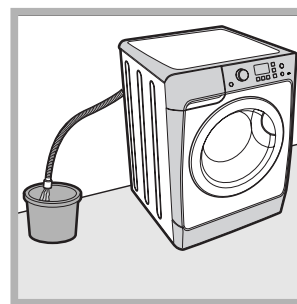

1. desenchufe la máquina.
2. verifique que el nivel de agua en el interior de la máquina sea inferior al hueco de la puerta; si no es así, extraiga el agua en exceso utilizando el tubo de desagüe y recogiéndola en un balde como se indica en la figura.

3. quite el panel de cobertura delantero de la lava-secadora (ver la página siguiente).

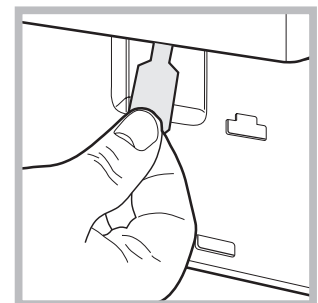
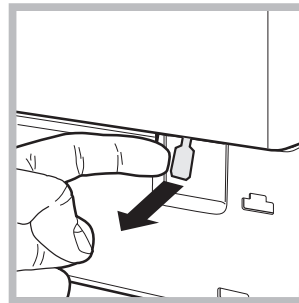

4. utilizando la lengüeta indicada en la figura, tire hacia fuera hasta liberar la varilla de plástico del retén; posteriormente tire hacia abajo y simultáneamente abra la puerta.

5. vuelva a montar el panel verificando, antes de empujarlo hacia la máquina, que los ganchos se hayan introducido en las correspondientes ranuras.

Mantenimiento y cuidados

ES

Interrumpir el agua y la corriente eléctrica

- Cierre el grifo de agua después de cada lavado. De este modo se limita el desgaste de la instalación hidráulica de la lava-secadora y se elimina el peligro de pérdidas.
- Desenchufe la máquina cuando la debe limpiar y durante los trabajos de mantenimiento.

Limpiar la lava-secadora

La parte externa y las partes de goma se pueden limpiar con un paño embebido en agua tibia y jabón. No use solventes ni productos abrasivos.

Limpiar el cajón de detergentes

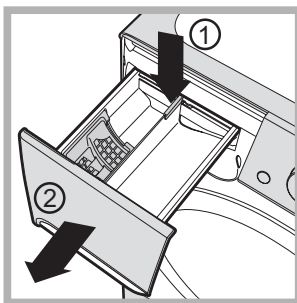

Para extraer el cajón, presione la palanca (1) y tire hacia afuera (2) (ver la figura).

Lávelo debajo del agua corriente, esta limpieza se debe realizar frecuentemente.

Limpiar la bomba

La lava-secadora posee una bomba autolimpiante que no necesita mantenimiento. Pero puede suceder que objetos pequeños (monedas, botones) caigan en la precámara que protege la bomba, situada en la parte inferior de la misma.

! Verifique que el ciclo de lavado haya terminado y desenchufe la máquina.

Para acceder a la precámara:

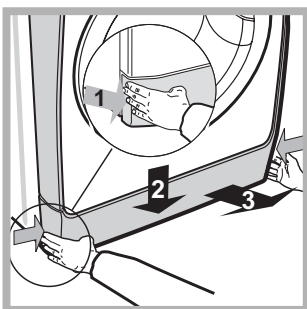

1. quite el panel de cobertura delantero de la máquina presionando hacia el centro, luego empuje hacia abajo desde ambos costados y extráigalo (ver las figuras).

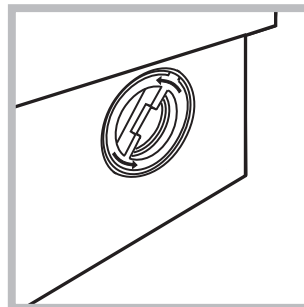

2. desenrosque la tapa girándola en sentido antihorario (ver la figura); es normal que se vuelque un poco de agua;

3. limpie con cuidado el interior;
4. vuelva a enroscar la tapa;
5. vuelva a montar el panel verificando, antes de empujarlo hacia la máquina, que los ganchos se hayan introducido en las correspondientes ranuras.

Controlar el tubo de alimentación de agua

Controle el tubo de alimentación al menos una vez al año. Si presenta grietas o rajaduras debe ser sustituido: durante los lavados, las fuertes presiones podrían provocar roturas imprevistas.

! No utilice nunca tubos ya usados.

Puede suceder que la lava-secadora no funcione. Antes de llamar al Servicio de Asistencia Técnica (ver "Asistencia Técnica"), controle que no se trate de un problema de fácil solución utilizando la siguiente lista.

Anomalías:

La lava-secadora no se enciende.

El ciclo de lavado no comienza.

La lava-secadora no carga agua (En la pantalla se visualiza el mensaje "H2O" centelleante).

La lava-secadora carga y descarga agua continuamente.

La lava-secadora no descarga o no centrifuga.

La lava-secadora vibra mucho durante la centrifugación.

La lava-secadora pierde agua.

Los pilotos de las "Opciones" y de START/PAUSA centellean velozmente y en la pantalla se visualiza un código de anomalía (por ej.: F-01, F-..).

Se forma demasiada espuma.

La Lavasecadora no seca.

Posibles causas / Solución:

- El enchufe no está introducido en la toma de corriente, o no hace contacto.
- En la casa no hay corriente.

- La puerta no está correctamente cerrada.
- El botón ON/OFF no fue pulsado.
- El botón START/PAUSA no ha sido presionado.
- El grifo de agua no está abierto.
- Se fijó un retraso de la hora de puesta en funcionamiento.

- El tubo de alimentación de agua no está conectado al grifo.
- El tubo está plegado.
- El grifo de agua no está abierto.
- En la casa no hay agua.
- No hay suficiente presión.
- El botón START/PAUSA no ha sido presionado.

- El tubo de descarga no está instalado entre los 65 y 100 cm. del suelo (ver "Instalación").
- El extremo del tubo de descarga está sumergido en el agua (ver "Instalación").
- La descarga de pared no posee un respiradero.

Si después de estas verificaciones, el problema no se resuelve, cierre el grifo de agua, apague la lava-secadora y llame al Servicio de Asistencia Técnica. Si la vivienda se encuentra en uno de los últimos pisos de un edificio, es posible que se verifiquen fenómenos de sifonaje, por ello la lava-secadora carga y descarga agua de modo continuo. Para eliminar este inconveniente se encuentran disponibles en el comercio válvulas especiales que permiten evitar el sifonaje.

- El programa no prevé la descarga: con algunos programas es necesario activarla manualmente .
- La opción PLANCHA FÁCIL está activa: para completar el programa, presione el botón START/PAUSA ("Programas y opciones").
- El tubo de descarga está plegado (ver "Instalación").
- El conducto de descarga está obstruido.

- El cesto, en el momento de la instalación, no fue desbloqueado correctamente (ver "Instalación").
- La máquina no está instalada en un lugar plano (ver "Instalación").
- Existe muy poco espacio entre la máquina, los muebles y la pared (ver "Instalación").

- El tubo de alimentación de agua no está bien enroscado (ver "Instalación").
- El contenedor de detergentes está obstruido (para limpiarlo ver "Mantenimiento y cuidados").
- El tubo de descarga no está bien fijado (ver "Instalación").

- Apague la máquina y desenchúfela, espere aproximadamente 1 minuto y luego vuelva a encenderla.
Si la anomalía persiste, llame al Servicio de Asistencia Técnica.

- El detergente no es específico para la lava-secadora (debe contener algunas de las frases "para lava-secadora", "a mano o en lava-secadora" o similares).
- La dosificación fue excesiva.

- El enchufe no está introducido en la toma de corriente, o no hace contacto.
- En la casa no hay corriente.
- La puerta no está bien cerrada.
- Se fijó un retraso de la hora de puesta en funcionamiento.
- El SECADO está en la posición **OFF**.

Asistencia Técnica

ES

Antes de llamar al Servicio de Asistencia Técnica:

- Verifique si la anomalía la puede resolver Ud. solo (ver "Anomalías y soluciones").
- Vuelva a poner en marcha el programa para controlar si el inconveniente fue resuelto;
- Si no es así, llame a un Centro de Asistencia Técnica.

! No recurra nunca a técnicos no autorizados.

Comuníquese:

- el tipo de anomalía;
- el modelo de la máquina (Mod.);
- el número de serie (S/N).

Esta información se encuentra en la placa aplicada en la parte posterior de la lava-secadora y en la parte delantera abriendo la puerta.

La siguiente información es válida solo para España.

Para otros países de habla hispana consulte a su vendedor.

Ampliación de garantía

Llame al **902.363.539** y le informaremos sobre el fantástico plan de ampliación de garantía hasta 5 años. Consiga una cobertura total adicional de

- Piezas y componentes
- Mano de obra de los técnicos
- Desplazamiento a su domicilio de los técnicos

Y NO PAGUE AVERIAS NUNCA MAS

Servicio de asistencia técnica (SAT)

Llame al **902.133.133** y nuestros técnicos intervendrán con rapidez y eficacia, devolviendo el electrodoméstico a sus condiciones óptimas de funcionamiento.

En el SAT encontrará recambios, accesorios y productos específicos para la limpieza y mantenimiento de su electrodoméstico a precios competitivos.

ESTAMOS A SU SERVICIO

المحتويات

التركيب، 38-39

إفراغ المحتويات وتحديد المستوى
وصل إمدادات الكهرباء والماء
دورة الغسيل الأولى
البيانات التقنية

وصف ماكينة الغسيل، 40-41

لوحة التحكم
شاشة العرض

تشغيل دورة غسيل، 42

دورات الغسيل والخيارات، 43

جدول البرامج ودورات الغسيل
خيارات الغسل

مواد التنظيف والغسيل، 44

درج وعاء مواد التنظيف
تحضير الغسيل
دورات الغسيل الخاصة

وسائل حذر ونصائح، 45

الوقاية العامة
التخلص
فتح باب الفتحة يدويا

العناية والصيانة، 46

قطع إمداد الماء والكهرباء
تنظيف ماكينة الغسيل
تنظيف درج وعاء مواد التنظيف
تنظيف المضخة
فحص خرطوم إدخال الماء

استكشاف المشاكل وحلها، 47

خدمة المساعدة التقنية، 48

! يجب الاحتفاظ بدليل التعليمات هذا في مكان آمن لمراجعته في المستقبل. إذا تم بيع الجهاز، إرساله أو نقله، تأكد من أن دليل التعليمات قد أرفق بالماكينة بحيث يتمكن مالكوها الجدد من التعرف على عملها وخصائصها.

! اقرأ هذه التعليمات بعناية: إنها تحتوي على معلومات هامة فيما يتعلق بالتركيب الآمن وتشغيل الجهاز.

وصل إمدادات الكهرباء والماء

وصل خرطوم إدخال الماء

1. قم بوصل خرطوم الإدخال بواسطة تثبيته لولبيا في حنفية الماء البارد باستخدام توصيل غاز 3/4 ممّد (انظر الرسم).
قبل إنجاز التوصيل، أتج للماء أن يتدفق بحرية حتى يصبح نظيفا تماما.

2. قم بتوصيل فتحة المدخل بماكينة الغسيل، عن طريق تثبيتها لولبيا داخل مدخل الماء الملائم في الجهاز، الموجود في الجهة اليمنى العليا في الجزء الخلفي من الجهاز (انظر الرسم).

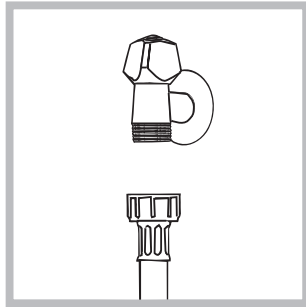

3. تأكد من أن الفوهة غير مثنية أو معوجة.

! على ضغط الماء في الحنفية أن يكون في نطاق القيم المشار إليها في جدول البيانات التقنية (انظر الصفحة التالية).

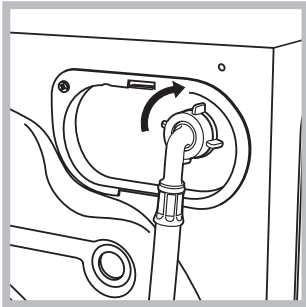

! إذا لم يكن خرطوم الإدخال طويلا بما فيه الكفاية، اتصل بمتجر متخصص أو بفني معتمد.

! لا تستخدم الخرطوم المستعملة أبدا.

! استخدم تلك المرفقة بالماكينة.

إفراغ المحتويات وتحديد المستوى

إفراغ المحتويات

1. أخرج ماكينة الغسيل من رزمتها.
2. تأكد من أنه لم يلحق ضرر بماكينة الغسيل خلال عملية الشحن. إذا لحق بها ضرر، اتصل بالموزع ولا تنفذ أية عملية تركيب إضافية.

3. أزل البراغي الأربعة الواقية (المستخدمة خلال الشحن) ومطاط الماكينة مع حافظ المسافة الملائم الموجود في الجهة الخلفية من الجهاز (انظر الرسم).

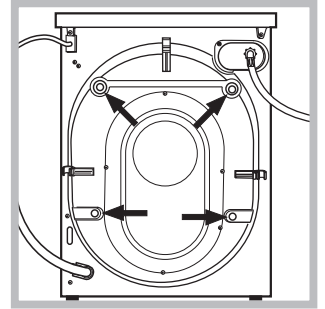

4. أغلق الفتحات باستخدام الأغشية البلاستيكية المزودة.
5. أبق كل الأجزاء في مكان آمن: سوف تحتاجها مرة أخرى في حال تم نقل ماكينة الغسيل إلى موقع آخر.

! يجب عدم استخدام مواد التعبئة كالعاب للأولاد.

تحديد المستوى

1. قم بتركيب ماكينة الغسيل على أرضية مستوية ومثينة، من دون وضعها مقابل الجدران، الخزائن، الأثاث أو أي أمر آخر.

2. إذا لم تكن الأرضية مستوية تماما، قم بتعويض أي تفاوت بواسطة شد أو فك أرجل المعايرة الأمامية (انظر الرسم)؛ على قياس زاوية الانحناء مقارنة بمسطح العمل، ألا يتعدى 2°.

تحديد مستوى الماكينة بشكل صحيح سيمنعها الثبات، سيساعد على تحاشي الارتجاجات والضجيج الزائد وسيمنعها من الانحراف أثناء العمل. إذا تم وضعها في خزانة أو على بساط، قم بمعايرة الأرجل بنفس الطريقة لتوفير مساحة تهوية كافية تحت ماكينة الغسيل.

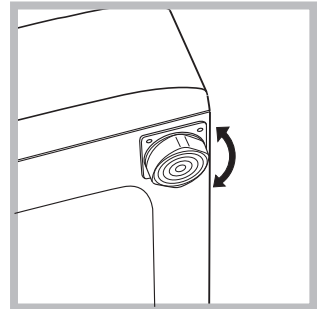

! يجب فحص الكبل بانتظام وتبديله من قبل فني مؤهل فقط.

تحذير! لن تتحمل الشركة أية مسؤولية في حال لم يتم احترام هذه المعايير.

دورة الغسيل الأولى

بعد الانتهاء من تركيب الجهاز، وقبل استخدامه للمرة الأولى، قم بتشغيل دورة غسيل مستخدماً مواد التنظيف من دون غسيل، باستخدام دورة الغسيل 3.

وصل خرطوم تصريف الماء

وصل خرطوم تصريف الماء، من دون ثنيه، بأنبوب تصريف أو بتصريف جداري على ارتفاع يتراوح بين 65 وحتى 100 سم عن الأرض؛

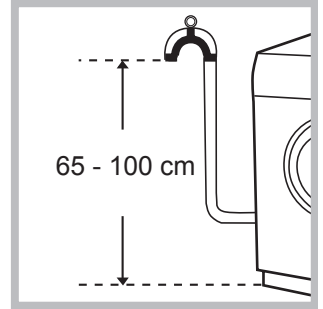

أو قم بتثبيته على طرف الحوض، البالوعة أو المغسلة، مع تثبيت الأنبوب المزود بالحنفية على الطرف الحر من الخرطوم ألا يكون تحت الماء.

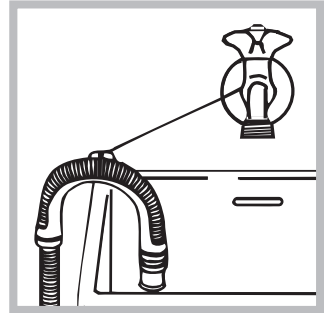

! نحن لا ننصح باستخدام إطالات الخرطوم؛ إذا كان ذلك ضروريا جدا، فعلى الإطالات أن تكون بنفس قطر الخرطوم الأصلي على ألا يتعدى طوله 150 سم.

التوصيلات الكهربائية

قبل توصيل الجهاز بتزويد الطاقة، تأكد من أن:

- المقبس مؤرّض ويدّفع لكل القوانين الواجب تطبيقها؛
- المقبس قادر على تحمل عبء الطاقة القصوى، كما هو مبين في جدول البيانات التقنية (انظر الجهة المقابلة)؛
- فولطية تزويد الطاقة تتراوح بين القيم المشار إليها في جدول البيانات التقنية (انظر الجهة المقابلة)؛
- أن المقبس متوافق مع قابس ماكينة الغسيل. إذا لم يكن الأمر كذلك، قم بتبديل المقبس أو القابس.

! يجب عدم تركيب ماكينة الغسيل خارج المنزل، حتى وإن كان ذلك في مناطق مغطاة من الخطر جدا إبقاء الجهاز عرضة للشتاء، العواصف وأحوال الطقس الأخرى.

! على مقبس شبكة الكهرباء الرئيسية أن يبقى سهل الوصول بعد تركيب ماكينة الغسيل.

! لا تستخدم كبلات الإطالة أو المقابس المتعددة.

! على الكبل ألا يكون معوجا أو مضغوطا.

البيانات التقنية	
الطراز	PWDE 7125 W
الأبعاد	العرض 59.5 سم الارتفاع 85 سم العمق 55 سم
السعة	من 1 وحتى 7 كغم لبرنامج الغسيل؛ من 1 وحتى 5 كغم لبرنامج التجفيف
التوصيلات الكهربائية	الرجاء راجع لوحة البيانات التقنية المصققة على الماكينة
توصيلات الماء	الحد الأقصى للضغط 1 MPa (10 بار) الحد الأدنى للضغط 0.05 MPa (0.5 بار) سعة البرميل 52 لترا
سرعة العصر	حتى 1200 دورة في الدقيقة
برامج تقييم الطاقة وفق التنظيمات EN 50229	الغسيل: البرنامج 2؛ درجة الحرارة 60 مؤوي؛ باستخدام حمل مقداره 7 كغم. التجفيف: يتم إنجاز دورة التجفيف الأولى بـ 2 كغم من الحمل، باستخدام A1 مستوى التجفيف. يتم إنجاز دورة التجفيف الثاني بحمل مقداره 5 كغم بواسطة اختيار A4 مستوى التجفيف.
	 <p>يذعن هذا الجهاز لإرشادات EC: 89/336/EEC من تاريخ 03/05/89 (تطابق المغناطيسية الكهربائية) والتعديلات اللاحقة</p> <p>2006/95/EC - (الفولطية المنخفضة)</p> <p>2002/96/EC -</p> 

وصف ماكينة الغسيل/المجفف

لوحة التحكم

AR

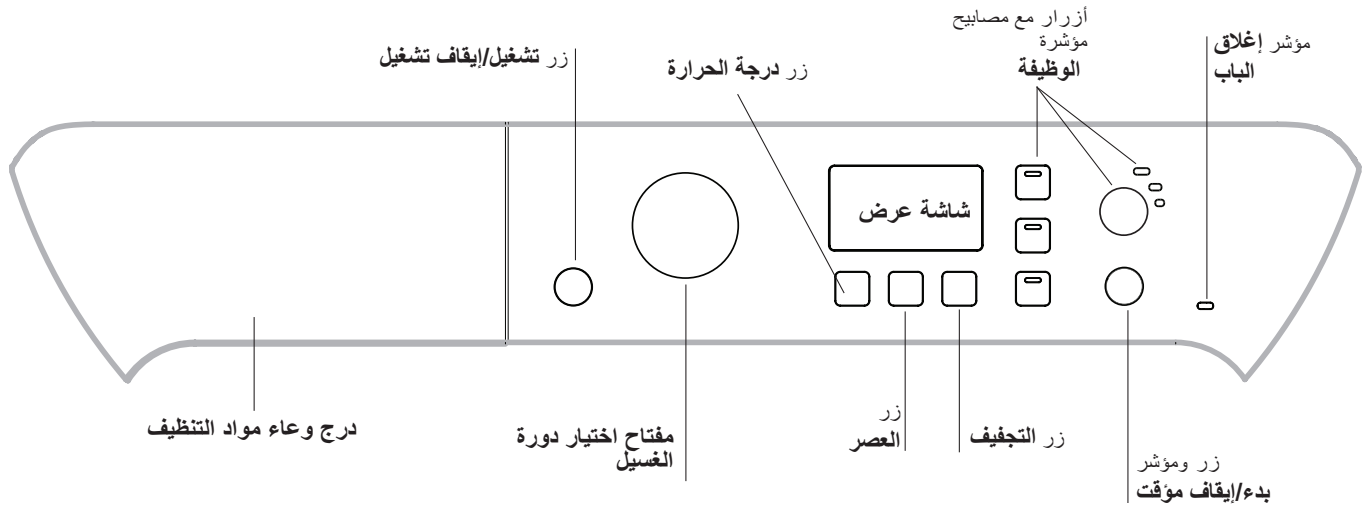

زر التجفيف ☀️: اضغط هذا الزر لتعديل أو لاستثناء التجفيف؛ سيظهر مستوى التجفيف المختار أو الوقت على الشاشة (أنظر "كيفية تشغيل دور غسيل أو دورة تجفيف").

زر ومصباح مؤشر **بدء/إيقاف مؤقت** ⏸️: عندما يومض المؤشر الأزرق ببطء، اضغط على الزر لبدء دورة الغسيل. بعد بدء دورة الغسيل سيضيء المؤشر وسيبقى مضاء بشكل ثابت. لإيقاف دورة الغسيل بشكل مؤقت، اضغط الزر مرة أخرى؛ سيومض المصباح المؤشر باللون الكهرماني. في حال أضاء الرمز ⏸️ يمكن للباب أن يكون مفتوحاً. لبدء دورة الغسيل من النقطة التي تم اعتراضها فيها، اضغط الزر مرة أخرى.

مصباح مؤشر **إقفال الباب** 🔒:

الرمز المضاء يشير إلى أن الباب مقفلاً. لتحاشي أي تلف، انتظر حتى ينطفئ الرمز قبل فتح الباب. لفتح الباب خلال دورة قيد العمل، اضغط زر بدء/إيقاف مؤقت؛ إذا انطفأ ضوء المصباح المؤشر إغلاق الباب 🔒 فسيكون بالإمكان فتح الباب.

نمط الانتظار

ماكينة الغسيل/التجفيف هذه، التي تخضع لنظام توفير الطاقة، تم تجهيزها بجهاز نمط الانتظار الأوتوماتيكي، الذي يتم تشغيله بعد بضع دقائق في حال لم يتم التعرف على نشاط أي كان. اضغط زر تشغيل/إيقاف تشغيل ضغطة قصيرة وانتظر حتى يبدأ تشغيل الماكينة مرة أخرى.

درج وعاء مواد التنظيف: يتم استخدامه لتوزيع مواد التنظيف ومضافات الغسيل (انظر "مواد التنظيف والغسيل").

زر تشغيل/إيقاف تشغيل ⏸️: اضغط هذا الزر ضغطة قصيرة لتشغيل الماكينة أو إيقاف تشغيلها. يشير المصباح المؤشر بدء/إيقاف مؤقت عندما يومض ببطء باللون الأزرق إلى أن الماكينة قد تم تشغيلها. لإيقاف تشغيل ماكينة الغسيل/التجفيف خلال دورة غسيل، اضغط ضغطاً متواصلاً على الزر لحوالي 3 ثوانٍ؛ إذا تم ضغط الزر بسرعة أو عن طريق الخطأ لن يوقف عمل الماكينة. إذا تم إيقاف تشغيل الماكينة خلال دورة غسيل، سيتم إلغاء دورة الغسيل.

دورة الغسيل مفتاح اختيار: يستخدم لإعداد دورة الغسيل المرغوب بها (انظر "جدول دورات الغسيل").

أزرار ومؤشرات الخيارات: اضغطها لاختيار الخيارات المتوفرة. المصباح المؤشر الملائم للخيار المختار سيضيء مضاء.

زر العصر ⏪: اضغط هذا الزر لتقليل عدد الدورات في الدقيقة أو لمنع عمل دورة العصر تماماً - سيتم عرض القيمة على الشاشة.

زر درجة الحرارة 🌡️: اضغط هذا الزر لتقليل أو لإلغاء درجة الحرارة تماماً؛ سيتم عرض القيمة على الشاشة.

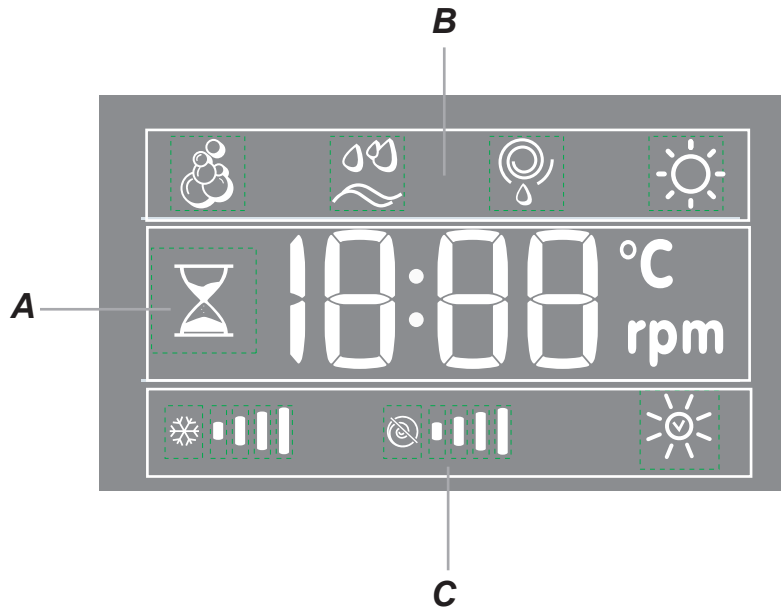

يتم استخدام شاشة العرض عند برمجة الماكينة وهي تقدم معلومات هامة جدا.

مدة دورات الغسيل المتوفرة والوقت المتبقي لدورة غسيل مشغلة يظهران على المقطع **A**; إذا كان خيار البدء المؤجل معديًا، سيظهر العد التنازلي لبدء دورة الغسيل المختارة. علاوة على ذلك، فإن الضغط على الزر الملائم يتيح لك عرض الحد الأقصى من درجة الحرارة، سرعة العصر ومستوى التجفيف أو قيم الوقت التي تحققها الماكينة خلال الدورة المختارة.

تومض الساعة الرملية بينما تقوم الماكينة بمعالجة البيانات، اعتمادا على دورة الغسيل وعلى المستوى الذكي الذي تم اختياره. بعد حد أقصى من 10 دقائق، سيبقى رمز "الساعة الرملية" مضاء بشكل ثابت وسيتم عرض كمية الوقت النهائية المتبقية. عندها سينطفئ رمز الساعة الرملية بعد حوالي دقيقة واحدة من ظهور كمية الوقت النهائي المتبقية.

الدورات التي تمت برمجتها للدورة المختارة، بعد أن تكون الدورة قد بدأت، تظهر مرحلة دورة الغسيل الحالية (وخلال دروة التجفيف، إذا كانت ملائمة) على المقطع **B**:

الغسيل الرئيسي	☼
شطف	☼
عصر/تصريف	☼
التجفيف	☼

الرموز الملائمة "درجة الحرارة"، "العصر" و"البدء المؤجل" (تعمل من اليسار) تظهر على المقطع **C**. تشير أشرطة "درجة الحرارة" إلى الحد الأقصى من مستوى درجة الحرارة لدورة الغسيل المعدة. تشير أشرطة "العصر" إلى الحد الأقصى من مستوى العصر لدورة الغسيل المعدة. يضيء الرمز ☼ بينما يتم ضبط إعدادات التجفيف.

كيفية تشغيل دورة غسيل أو دورة تجفيف

إذا تعدى حمل الملابس لديك للغسيل والتجفيف الحد الأقصى من الحمل المحدد (أنظر الجدول المجاور)، قم بإنجاز دورة الغسيل، وعند انتهاء الدورة، قم بتصنيف الأقمشة وضع جزءا منها في البرميل مرة أخرى. في هذه النقطة، اتبع التعليمات المعدة لدورة "التجفيف فقط". كرر هذه العملية لما تبقى من الحمل.
يتم دائما إضافة فترة تبريد في نهاية دورة التجفيف.

التجفيف فقط

استخدم مفتاح اختيار الدورة لاختيار دورة التجفيف (11-12-13) بما يتلائم مع نوع الأقمشة. يمكن إعداد مستوى التجفيف والوقت أيضا باستخدام زر التجفيف.

SMART تعديل إعدادات الدورة.

• اضغط الزر لتنشيط الخيار؛ سيضيء المؤشر الملائم للزر.



• اضغط الزر مرة أخرى لإلغاء تنشيط الخيار؛ سينطفئ المؤشر الملائم.

! إذا لم تكن الوظيفة المختارة تتوافق دورة الغسيل المعدة، سيومض المصباح المؤشر الملائم ولن يتم تشغيل الوظيفة.

! إذا لم يكن الخيار المختار متوافق مع خيار مختار آخر، سيومض المصباح المؤشر الملائم للخيار الأول وسيتم تنشيط الخيار الثاني فقط؛ سيضيء المؤشر الخاص بالخيار الذي تم تنشيطه.

ملاحظة: إذا تم اختيار الخيار الذكي، لن يكون بالإمكان تنشيط أي خيارات غير متوافقة.

! يمكن للخيارات أن تؤثر على قيمة الحمي الموصى به و/أو على مدة الدورة.

7. **أبدأ دورة الغسيل.** اضغط زر بدء/إيقاف مؤقت. سيصبح المصباح المؤشر الملائم أزرق، وسيبقى ثابتا، وسيكون الباب مقفلا (سيضيء المصباح المؤشر  إقفال الباب). لتغيير دورة غسيل بينما تكون قيد العمل، قم بإيقاف ماكينة الغسيل/التجفيف مؤقتا بالضغط على زر بدء/إيقاف مؤقت (سيومض مؤشر بدء/إيقاف مؤقت ببطء باللون الكهرماني)؛ ثم اختر الدورة المرغوب بها واضغط على زر بدء/إيقاف مؤقت مرة أخرى. لفتح الباب خلال دورة قيد العمل، اضغط زر بدء/إيقاف مؤقت؛ إذا انطفأ ضوء المصباح المؤشر إغلاق الباب  فسيكون بالإمكان فتح الباب. لإعادة بدء دورة الغسيل من النقطة التي تم وقفها فيها، اضغط زر بدء/إيقاف مؤقت مرة أخرى.

8. **نهاية دورة الغسيل.** سيتم الإشارة إلى ذلك بواسطة النص "END" على شاشة العرض؛ بينما سينطفئ مؤشر إقفال الباب  سيكون بالإمكان فتح الباب. افتح الباب، أخرج الغسيل وأوقف تشغيل الماكينة.

! إذا رغبت في إلغاء دورة كانت قد بدأت، اضغط ضغطا متواصلًا على الزر  . سيتم وقف الدورة وإيقاف تشغيل الماكينة.

1. **قم بتشغيل الماكينة.** اضغط الزر  سيومض مؤشر بدء/إيقاف مؤقت ببطء باللون الأزرق.



2. **قم بتحميل الغسيل.** افتح باب الفتحة أدخل الغسيل، وتأكد من أنك لا تتعدى الحد الأقصى من قيمة الحمل المشار إليها في جدول البرامج ودورات الغسيل في الصفحة التالية.



3. **قم بقياس مواد التنظيف.** اسحب درج مواد التنظيف واسكب مواد التنظيف داخل الحجرة الملائمة كما تم وصفها في "مواد التنظيف والغسيل".

4. **أغلق الباب.**

5. **اختر دورة الغسيل.** استخدم مفتاح اختيار دورة الغسيل لاختيار دورة الغسيل المرغوب بها. يتم إعداد درجة الحرارة وسرعة العصر لكل دورة غسيل، يمكن لهذه القيم أن يتم تعديلها. سيتم إظهار مدة دورة الغسيل على شاشة العرض.

6. **قم بتخصيص دورة الغسيل.** استخدم الأزرار الملائمة:

 **قم بتعديل درجة الحرارة و/أو سرعة العصر.** تعرض الماكينة أوتوماتيكيا قيم درجة الحرارة وسرعة العصر القسوى للدورة المختارة، أو الإعدادات الأخيرة المستخدمة إذا كانت متوافقة مع دورة الغسيل المختارة. يمكن تقليل درجة الحرارة بالضغط على الزر  حتى يتم التوصل إلى إعداد الغسيل البارد "OFF". يمكن تقليل سرعة العصر تدريجيا بالضغط على الزر  حتى يتم إلغاؤها تماما (الإعداد "OFF"). إذا تم ضغط هذه الأزرار مرة أخرى، فسيتم استرداد القيم القسوى.

 **إعداد دورة الغسيل** عندما يتم ضغط الزر  للمرة الأولى، ستختار الماكينة أوتوماتيكيا دورة التجفيف بالحد الأقصى المتوافقة مع دورة الغسيل المختارة. الضغوط اللاحقة ستقلل مستوى التجفيف ووقت التجفيف حتى يتم استثناء الدورة كليا ("OFF"). إذا تم ضغط هذه الأزرار مرة أخرى، فسيتم استرداد القيم القسوى.

يمكن إعداد التجفيف كما يلي:

A- يعتمد على مستوى جفاف الغسيل المرغوب به:

الكي: ملائم للملابس التي تحتاج إلى الكي لاحقا. الرطوبة المتبقية تطري التجاعيد، وتجعل إزالتها أسهل. "A1" سيظهر على الشاشة.

التعليق: إنه أمثل للملابس التي لا تحتاج إلى تجفيف كامل. "A2" سيظهر على الشاشة.

الخزانة: ملائم للغسيل الذي يمكن إعادة وضعه في الخزانة من دون كيه. "A3" سيظهر على الشاشة.

إكسترا: ملائم للأقمشة التي تحتاج إلى تجفيفها كليا، مثل الإسفنجيات وعباءات الحمام. "A4" يظهر على الشاشة. **B-** يعتمد على إعداد مدة الوقت: ما بين 30 وحتى 180 دقيقة (حد أقصى 4 كغم).

جدول البرامج ودورات الغسيل

مدة الدورة	حمل أقصى (كغم)	مواد التنظيف				التجفيف	سرعة قصوى (دورة في الدقيقة)	درجة الحرارة القصوى (منوي)	وصف دورة الغسيل	رمز
		المادة المطرية	التبييض	الغسيل الرئيسي	ما قبل الغسيل					
الدورات الذكية										
	7	•	-	•	•	•	1200	90°	قطنيات مع مرحلة ما قبل الغسيل الغسيل الأبيض المتسخ جدا.	1
	7	•	•	•	-	•	1200	90°	قطنيات بيضاء: الغسيل الأبيض المتسخ جدا.	2
	7	•	•	•	-	•	1200	60°	قطنيات بيضاء (1): الملابس البيضاء المتسخة جدا والألوان الثابتة.	2
	7	•	•	•	-	•	1200	40°	قطنيات بيضاء (2): الملابس البيضاء وذات الألوان الناعمة المتسخة جدا.	2
	7	•	•	•	-	•	1200	60°	قطنيات: الملابس البيضاء المتسخة جدا والألوان الثابتة.	3
	7	•	•	•	-	•	1200	40°	القطنيات الملونة (3): الملابس البيضاء وذات الألوان الناعمة المتسخة قليلا.	4
	3	•	•	•	-	•	800	60°	الأقمشة الاصطناعية: الملابس ذات الألوان الثابتة المتسخة جدا.	5
	3,5	•	-	•	-	•	800	40°	بنطالات جينز	6
	2	•	•	•	-	•	600	40°	قمصان	7
دورات خاصة										
	1,5	•	-	•	-	•	800	40°	الصفوف: للصفوف، الكاشمير، وما شابه ذلك.	8
	1	•	-	•	-	-	0	30°	الحري/الستائر: للأقمشة الحريرية والبيسكوزا، ملابس النساء الداخلية.	9
	2	-	-	•	-	-	400	30°	الملابس الخارجية	10
دورات الغسيل الجزئية										
	5	-	-	-	-	•	-	-	تجفيف القطنيات:	11
	3	-	-	-	-	•	-	-	تجفيف الأقمشة الاصطناعية:	12
	1,5	-	-	-	-	•	-	-	تجفيف الصفوف:	13
دورات الغسيل الجزئية										
	7	•	•	-	-	•	1200	-	شطف	☹
	7	-	-	-	-	•	1200	-	عصر	☹
	7	-	-	-	-	-	0	-	التصريف	☹

يمكن فحص مدة دورات الغسيل على شاشة العرض

لكل معاهد الفحص: الغسيل بالذعان لتنظيم EN 50229: اضبط دورة الغسيل 2 مع درجة حرارة 60°C.
 (1) قم بفحص دورة الغسيل بالذعان لتنظيم EN 50229: اختر دورة الغسيل 2 مع درجة حرارة 40°C.
 (2) دورة غسيل طويلة للقطنيات: اختر دورة الغسيل 2 مع درجة حرارة 40°C.
 (3) دورة غسيل قصيرة للقطنيات: اختر دورة الغسيل 4 مع درجة حرارة 40°C.

إزالة البقع

يتم استخدام هذه الوظيفة بشكل خاص لإزالة البقع العسيرة. أدخل الحجرة الإضافية 4 (مزودة مع الجهاز) إلى داخل الحجرة 1. عند سكب المبيض، احذر أن لا تتجاوز المستوى "الأقصى" المشار في المحور المركزي (أنظر الرسم). لتبييض الغسيل من دو أي عملية غسيل أخرى، اسكب المبيض في الحجرة الإضافية 4، اختر دورة "النقع" ☹ وقم بتنشيط خيار "إزالة البقع" ☹. لتبييض خلال دورة الغسيل،

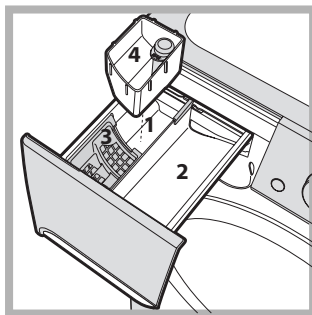

اسكب مواد التنظيف وأي مطري للأقمشة تود استخدامه، اختر دورة الغسيل المرغوب بها وقم بتشغيل خيار "إزالة البقع" ☹. استخدام الحجرة الإضافية 4 يستغني عن إمكانية استخدام وظيفة ما قبل الغسيل.

! لا يمكن استخدامه بالتزامن مع دورات الغسيل 1, 2, 3, 4, 5 (كل المستويات الثلاثة) و 6, 7 (لك و المستويات السريعة).

تشغيل مؤجل الوقت

لإعداد البدء المؤجل للدورة المختارة، اضغط على الزر الملائم لضغط متواصل، حتى يتم الوصول إلى الفترة المؤجلة. عند تمكين هذا الخيار، سيبقى المؤشر الملائم مضاء. لإزالة خيار البدء المؤجل، اضغط على الزر حتى يظهر النص "OFF" على شاشة العرض.

! يمكن استخدام هذا الخيار بالتزامن مع جميع دورات الغسيل.

خيارات الغسيل

SMART

يجعل الخيار SMART الغسيل أمثل لبلان كمية الغسيل التي تم تحميلها في الماكينة، وبذلك خفض مدة دورة الغسيل العامة وتقليل استهلاك الماء والطاقة إلى الحد الأدنى.

اضغط الزر SMART لاختيار نوع دورة الغسيل المرغوب بها:

مكثف: دورة غسيل قوية للملابس بمستوى اتساخ مرتفع.

لك: دورة غسيل اعتيادية للملابس بمستوى اتساخ عادي.

سريع: دورة غسيل سريعة للملابس بمستوى اتساخ خفيف.

! يمكن استخدام هذا بما يتوافق مع دورات الغسيل 1, 2, 3, 4, 5 (كل المستويات الثلاثة) و 6, 7 (لك و المستويات السريعة).

الكي السهل

بواسطة اختيار هذه الوظيفة، يتم تعديل دورة الغسيل والعصر بهدف خفض تكون التجمعات. عند انتهاء الدورة ستقوم ماكينة الغسيل/التجفيف بإنجاز دورات بطينة للبرميل؛ ستومض المصابيح المؤشرة للكي السهل والبدء/الإيقاف المؤقت (باللون الأزرق والبرتقالي على التوالي).

لإنهاء الدورة، اضغط زر بدء/إيقاف مؤقت أو زر الكي السهل. لدورات الغسيل رقم 9-10، ستنهي الماكينة الدورة بينما يتم نقع الغسيل؛ سيومض مؤشر الكي السهل ومؤشر بدء/إيقاف مؤقت.

لتصريف الماء حتى يتم إخراج الغسيل، اضغط زر بدء/إيقاف مؤقت أو زر الكي السهل. ملاحظة: إذا كنت ترغب أيضا بتشغيل دور التجفيف، فهذا الخيار متاح فقط إذا كان متوافقا مع المستوى "A1" (التجفيف للكي).

! لا يمكن استخدامه بالتزامن مع دورات الغسيل 8, 11, 12, 13, ☹, ☹, ☹.

درج وعاء مواد التنظيف

تعتمد نتائج الغسيل الجيدة أيضا على كمية مواد التنظيف: إن إضافة مواد تنظيف أكثر مما يجب لا يزيد فاعلية الغسيل بالضرورة، يمكن أن يؤدي إلى انسداد في الأجزاء الداخلية من الجهاز لديك وحتى يمكن أن يلوث البيئة.

! لا تستخدم المواد المعدة للغسيل باليد لأنها يمكن أن تطلق رغوة فائضة.

افتح درج وعاء مواد التنظيف واسكب مواد التنظيف أو مضافات الغسيل، كما يلي.

الحجرة 1: مواد التنظيف المعدة لما قبل الغسيل (مسحوق)

قبل سكب مادة التنظيف، تأكد من أنه تم إزالة الحجرة الإضافية 4.

الحجرة 2: مواد التنظيف المعدة لدورة الغسيل (مسحوق أو سائل)

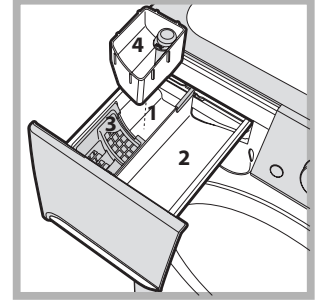

يجب سكب المواد السائلة فقط قبل بدء دورة الغسيل مباشرة.

الحجرة 3: الملحقات (المواد المطرية للغسيل وما شابه).

يجب على المطري ألا يزيد عن ارتفاع الشبكة.

الحجرة 4: التبييض

كم يزن الغسيل لديك؟

شرشف واحد 400-500 غم
غطاء وسادة واحد 150-200 غم
مفرش طاولة واحد 400-500 غم
برنس حمام واحد 900-1200 غم
منشفة واحدة 150-250 غم

ملابس تتطلب عناية خاصة

الجبينز: قم بقلب الأقمشة قبل غسلها واستخدم مواد تنظيف سائلة. استخدم دورة الغسيل 6.

القمصان: استخدم دورة الغسيل الخاصة 7 لغسل القمصان متنوعة الأقمشة والألوان.

يضمن هذا عناية قصوى بالملابس ويقال تكون التجعدات.

الصوف: يمكن غسل جميع الأقمشة الصوفية باستخدام دورة الغسيل 8 في الماكينة، حتى وإن كانت تحمل لاصقة "لغسل باليد فقط". للحصول على أفضل النتائج، استخدم مواد تنظيف خاصة ولا تتعدى 1.5 كغم من الحمل الحرير: استخدم دورة الغسيل الخاصة 9 لغسل كافة ملابس الحرير. نوصي باستخدام مادة التنظيف الخاصة المصممة لغسل الملابس الناعمة. الستائر: نحن ننصحك بطي الستائر ووضعها داخل غطاء وسادة أو كيس شبكي. استخدم دورة الغسيل 9.

دورة (غسيل اللابس الخارجية 10): ملائم لغسيل الأقمشة المقاومة للماء والمعاطف الشتوية (مثلا غور-تكس، بولياستر، نايلون)؛ للحصول على أفضل النتائج، استخدم مواد التنظيف السائلة والكمية الملائمة لنصف الحمل؛ القبات، الأكمام المتسخة إذا اقتضت الضرور؛ لا تستخدم المطريات أو مواد التنظيف التي تحتوي على المطريات. لا يمكن غسل البطانيات المحشوة بواسطة هذا البرنامج.

نظام موازنة الحمل

لنحاشي الارتجاج الزائد قبل كل دورة عصر وتوزيع الحمل بشكل موحد، يدور البرميل باستمرار بسرعة تزيد بعض الشيء عن سرعة دوران عملية الغسيل. في حال لم يتوازن الحمل بالشكل الصحيح بعد عدة محاولات، تقوم الماكينة بالعصر بسرعة مخفضة. إذا لم يكن الحمل موازنا بشكل كبير، تنجز الماكينة عملية التوزيع بدل العصر. لتشجيع توزيع محسن للحمل وموازنته، نوصي بدمج الملابس الكبيرة والصغيرة في الحمل.

تحضير الغسيل

- قسّم الغسيل حسب ما يلي:
- نوع القماش/ الرمز على اللاصقة
- الألوان: افصل بين الملابس الملونة والبيضاء.
- قم بإفراغ جيوب كافة الملابس وافحص الأزرار.
- لا تتعدى القيم المدرجة في القائمة، التي تعود لوزن الغسيل عندما يكون جافا:
- الأقمشة الثابتة: حد أقصى 7 كغم
- الأقمشة الاصطناعية: حد أقصى 3 كغم
- الأقمشة الناعمة: حد أقصى 2 كغم
- الصوف: حد أقصى 1,5 كغم
- كغم حرير: حد أقصى 1 كغم

التلخص

- التلخص من مواد التعبئة: تقيد بالقوانين المحلية حيث يمكن لمواد التعبئة أن يعاد تصنيعها.
- تنص التوجيهات الأوروبية EC/2002/96 المتعلقة بالأجهزة الكهربائية والالكترونية التالفة (WEEE) على أنه يجب عدم التخلص من الأجهزة البيئية عن طريق دورة النفايات البلدية الصلبة. يتوجب جمع الأجهزة التالفة على انفراد بهدف تقليل كلفة إعادة استخدام المعادن الموجودة داخل الجهاز وتصنيعها، بينما يتم تحاشي الأضرار الممكنة للغلاف الجوي والصحة العامة. صندوق القمامة المشار إليه بعلامة 'إكس' على كافة المنتجات هو لتكثير المالك بوجوب الجمع المنفرد للقمامة.
- لمزيد من المعلومات المتعلقة بالتخلص الصحيح من الأجهزة البيئية التالفة، يمكن للمالكين الاتصال بالخدمات العامة المزودة أو بتاجرهم المحلي.

فتح باب الفتحة يدويا

في حال لبيس بالامكان فتح باب الفتحة جراء انقطاع التيار الكهربائي، وإذا رغبت في إزالة الغسيل، تصرف على النحو التالي:

1. اسحب القابس من المقبس الكهربائي..
2. تأكد من أن مستوى الماء داخل الماكينة أقل انخفاضاً من قحة الباب؛ في حال لم يكن الأمر كذلك، قم بإزالة الماء المفرط باستخدام خرطوم التصريف، جامعا الماء في دلو كما هو مشار في الرسم.

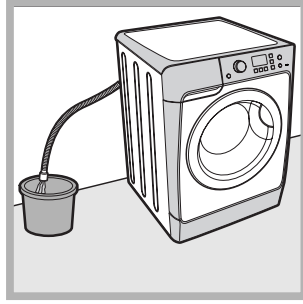

3. باستخدام مفك براغي، أزل غطاء اللوحة من الجهة الأمامية السفلى في ماكينة الغسيل (انظر ظهر الصفحة)؛
4. اسحب نحو الخارج مستخدماً العلامة المشار إليها في الرسم، حتى يتم تحرير

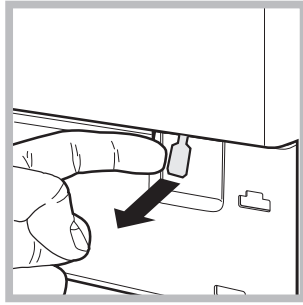
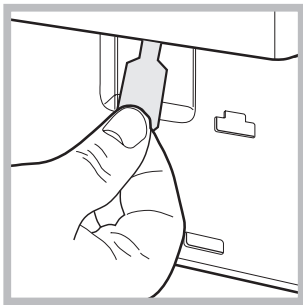

قضيبي الربط من وضع إيقاف؛ قم بالسحب نحو الأسفل وافتح الباب في آن واحد.

5. أعد تركيب اللوحة، وتأكد من أن العقفات مثبتة بأمان في مكانها قبل أن تدفعها باتجاه الجهاز.

! تم تصميم ماكينة الغسيل وتصنيعه طبقاً لمواصفات الأمان العالمية. يتم تزويد التحذيرات التالية لأسباب وقائية ويجب قراءتها بعناية.

الوقاية العامة

- تم تصميم هذا الجهاز للاستخدام المنزلي فقط.
- يجب استخدام ماكينة الغسيل من قبل البالغين فقط، بموجب التعليمات المزودة في هذا الدليل.
- لا تلامس الماكينة وأنت حافي القدمين أو ببيدين ورجلين مبللتين أو رطبتين.
- لا تقم بسحب كبل تزويد الطاقة عند فصل الجهاز عن مقبس شبكة الطاقة الكهربائية. امسك القابس واسحبه.
- لا تفتح درج وعاء مواد التنظيف بينما تكون الماكينة قيد التشغيل.
- لا تلامس ماء الصرف، حيث يمكن أن يكون بدرجة حرارة عالية جداً.
- لا تدفع باب الفتحة بشدة: يمكن لذلك أن يتلف ميكانيكية قفل الأمان المصمم لمنع فتحه عن غير قصد.
- إذا تعطل الجهاز، لا تحاول بأي حال من الأحوال، الوصول إلى الأجهزة الداخلية في محاولة لتصليحها بنفسك.
- أبق الأطفال بعيدين عن الجهاز دائماً أثناء عمله.
- يمكن للباب أن يصبح ساخناً بعض الشيء خلال دورة الغسيل.
- إذا كانت هناك حاجة لنقل الجهاز، نفذ العمل بمجموعة من شخصين أو ثلاثة أشخاص وتعاملوا معه بمنتهى الحذر. لا تحاول أبداً القيام بذلك لوحدهم، لأن الجهاز ثقيل جداً.
- قبل إدخال الغسيل إلى ماكينة الغسيل، تأكد من أن البرميل فارغ.
- خلال مرحلة التجفيف يصبح الباب ساخناً جداً.
- لا تستخدم الجهاز لتجفيف الملابس التي تم غسلها بمنظفات قابلة للاشتعال (مثلاً، الأتيلين ثلاثي الكلور).
- لا تستخدم الجهاز لتجفيف المطاط الاسفنجي أو أنواع المطاط الصناعي المشابه.
- تأكد من أن حنفية الماء مفتوحة خلال دورات التجفيف.

تنظيف المضخة

ماكينة الغسيل مزودة بمضخة للتنظيف الذاتي، حيث لا تحتاج إلى أية عناية في أي وقت. في بعض الأحيان، يمكن للقطع الصغيرة (مثل القطع النقدية أو الأزرار) أن تسقط داخل الحجرة الأولية التي تحمي المضخة، والموجودة في جزئها الأسفل.

! تأكد من انتهاء دورة الغسيل وافصل الجهاز عن الكهرباء.

للوصول إلى الحجرة الأولية:

1. ازل غطاء اللوحة في الجهة الأمامية من الماكينة حيث عليك الضغط أولاً على المركز ثم سحبها إلى الأمام من كلتا الجهتين حتى تخرجها (أنظر الرسومات)؛

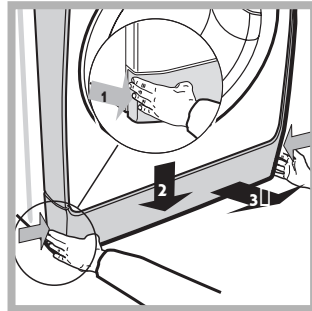

2. فك الغطاء بواسطة إدارته بعكس عقارب الساعة (أنظر الرسم): يمكن للقليل من الماء أن يخرج إلى الخارج. هذا أمر طبيعي تماماً.

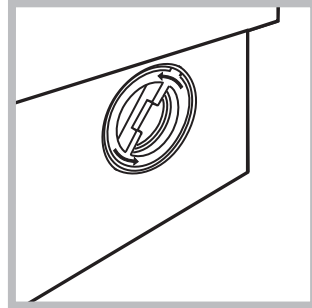

3. نظف الجزء الداخلي تماماً.
4. أعد تركيب الغطاء في مكانه.
5. أعد تركيب اللوحة، وتأكد من أن العقفات مثبتة بأمان في مكانها قبل أن تدفعها باتجاه الجهاز.

فحص خرطوم إدخال الماء

افحص فوهة الخرطوم مرة في السنة على الأقل. إذا كانت هناك أية شقوق، يجب تبديلها فوراً. خلال دورات الغسيل، يكون ضغط الماء قويا جداً ويمكن للفوهة المتشققة أن تتشقق لتنتفخ بسهولة.

! لا تستخدم الخرطوم المستعملة أبداً.

قطع إمداد الماء والكهرباء

- قم بإيقاف حنفية الماء بعد كل دورة غسيل. سيحد هذا من تآكل النظام الهيدروليكي داخل ماكينة الغسيل ويساعد على منع التسربات.
- افصل الماكينة عن الكهرباء عند تنظيفها أو أثناء أي عمل صيانة.

تنظيف ماكينة الغسيل

يمكن تنظيف الأجزاء الخارجية والقطع المطاطية في الماكينة باستخدام خرقة نظيفة مبللة بالماء الفاتر والصابون. لا تستخدم المواد المذيبة أو الكاشطة.

تنظيف درج وعاء مواد التنظيف

- لإزالة الدرج، اضغط الرافعة (1) واسحبه إلى الخارج (2) (انظر الرسم).
قم بغسله تحت الماء المتدفق؛ يجب تكرار هذه العملية.

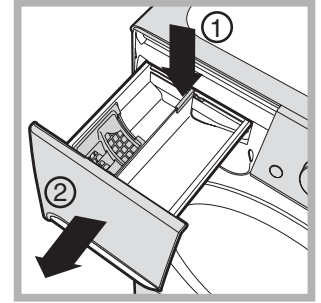

الجدول التالي.

في العمل فجأة. قبل الاتصال بخدمة المساعدة التقنية (أنظر "خدمة المساعدة التقنية") تأكد من أن المشكلة لا يمكن حلها بسهولة باستخدام
المشكلة:

الأسباب المحتملة/الحلول:

لا يمكن تشغيل ماكينة الغسيل.

- الجهاز غير موصل بالمقيس الكهربائي بشكل كامل، أو أنه غير موصل بشكل كاف ليحدث تماس.
- يوجد انقطاع كهرباء في البيت.

دورة الغسيل لا تبدأ بالعمل.

- باب ماكينة الغسيل غير مقفل بشكل صحيح.
- لم يتم الضغط على زر تشغيل/إيقاف تشغيل.
- لم يتم الضغط على زر بدء التشغيل/إيقاف مؤقت.
- لم يتم فتح حنفية الماء.
- تم إعداد بدء مؤجل (البدء المؤجر، أنظر "تشغيل دورة غسيل").

ماكينة الغسيل لا تمتلئ بالماء (النص «H2O»
يوضح على الشاشة).

- خرطوم دخول الماء غير متصل بالحنفية.
- الخرطوم ملتوي.
- لم يتم فتح حنفية الماء.
- يوجد انقطاع في تزويد الماء في البيت.
- الضغط منخفض أكثر مما يجب.
- لم يتم الضغط على زر بدء التشغيل/إيقاف مؤقت.

ماكينة الغسيل تمتلئ بالماء وتفرغ منه بشكل
متكرر.

- خرطوم التصريف غير مركب على ارتفاع يتراوح بين 65 وحتى 100 سم عن الأرض (أنظر "التركيب").
- الطرف الحر من الخرطوم تحت الماء (أنظر "التركيب").
- نظام التصريف الجداري غير مزود بأنبوب تنفس.
- إذا بقيت المشكلة حتى بعد هذه الفحوص، أقل حنفية الماء، أوقف تشغيل الجهاز واتصل بمركز المساعدة التقنية. إذا كان المسكن في أحد الطوابق العلوية من المبنى، فمن الممكن أن تكون هناك مشاكل متعلقة بتصريف الماء، تسبب لماكنة الغسيل الإمتلاء بالماء وإفراغه بشكل متكرر. هناك صمامات خاصة متوفرة في الحوائط لمنع التصريف، وهي تساعد على تحاشي هذه المشكلة.

ماكينة الغسيل لا تصرف الماء أو لا تعصر.

- دورة الغسيل لا تشمل التصريف: بعض دورات الغسيل تتطلب تشغيل مرحلة التصريف يدويا.
- وظيفة "الكي السهل" مشغلة: لإكمال دورة الغسيل، اضغط زر بدء/إيقاف مؤقت (أنظر "دورات الغسيل والخيارات").
- خرطوم التصريف ملتوي (أنظر "التركيب").
- أنبوب التصريف مسدود.

ماكينة الغسيل تهتز كثيرا خلال دورة العصر.

- لم يتم إزالة قفل البرميل بشكل صحيح خلال عملية التركيب (أنظر "التركيب").
- الماكينة غير مستوية (أنظر "التركيب").
- ماكينة الغسيل عالقة بين خزانات وجدران (أنظر "التركيب").

يوجد تسرب في ماكينة الغسيل.

- مدخل خرطوم الماء غير مثبت بشكل صحيح (أنظر "التركيب").
- حجرة مواد التنظيف مسدودة (لتعليمات التنظيف، أنظر "العناية والصيانة").
- خرطوم التصريف غير مثبت في مكانه بشكل صحيح (أنظر "التركيب").

تومض مؤشرات "الخيار" وبدء/إيقاف مؤقت بشكل
سريع ويظهر كود خطأ على الشاشة (مثلا: F-01, F).

- قم بإيقاف تشغيل الماكينة وافصلها عن الكهرباء، انتظر حوالي دقيقة واحدة ثم أعد تشغيلها مرة أخرى.
- إذا بقيت المشكلة قائمة، اتصل بخدمة المساعدة التقنية.

يوجد الكثير من الرغوة.

- مواد التنظيف غير ملائمة لماكنة الغسيل (يجب أن تطابق الوصف "الماكينات الغسيل" أو "للغسيل اليدوي وماكنات الغسيل"، أو التعليمات المشابهة).
- تم استخدام كمية مواد تنظيف أكثر مما يجب.

ماكينة الغسيل-التجفيف لا

- الجهاز غير موصل بالمقيس الكهربائي بشكل كامل، أو أنه غير موصل بشكل كاف ليحدث تماس.
- حدث انقطاع في الطاقة.
- باب ماكينة الغسيل غير مقفل بشكل صحيح.
- تم إعداد بدء مؤجل.
- مفتاح التجفيف موجود في الإعداد OFF.

خدمة المساعدة التقنية

قبل الاتصال بخدمة المساعدة التقنية:

- افحص فيما إذا كان بإمكانك حل المشكلة بنفسك (أنظر "استكشاف المشاكل وحلها").
- أعد تشغيل دورة الغسيل للفحص فيما إذا تم حل المشكلة.
- إذا لم يحدث ذلك، اتصل بمركز مساعدة تقنية معتمد.

! اطلب دائما مساعدة فني مؤهل.

الرجاء خذ بعين الاعتبار المعلومات التالية:

- نوع المشكلة؛
- طراز الجهاز (Mod)؛
- الرقم التسلسلي (S/N).

□ □ □ □ □ هذه المعلومات في لوحة البيانات في الجهة الخلفية من ماكينة الغسيل، ويمكن إيجادها أيضا في الجهة الأمامية من الجهاز بواسطة فتح الباب.

فهرست مطالب

نصب، 50-51

باز کردن بسته بندی و تراز کردن
وصل کردن لوله های آب و سیم های برق
اولین برنامه شستشو
اطلاعات فنی

فارسی

فارسی،

معرفی ماشین لباس شویی، 52-53

صفحه کنترل
نمایشگر

اجرای یک برنامه شستشو، 54

برنامه های شستشو و گزینه ها، 55

جدول برنامه های شستشو
گزینه های شستشو

مواد شوینده و لباس شویی، 56

کشوی مخزن مواد شوینده
آماده کردن لباس ها
برنامه های شستشوی ویژه

PWDE 7125 W

نکات و موارد احتیاطی، 57

ایمنی کلی
دور انداختن
باز کردن دستی در

نگهداری و مراقبت، 58

قطع کردن لوله های آب و سیم های برق
تمیز کردن ماشین لباس شویی
تمیز کردن کشوی مخزن مواد شوینده
تمیز کردن پمپ
چک کردن شلنگ آب ورودی

عیب یابی، 59

خدمات کمک رسانی فنی، 60

کند. اگر ماشین را روی فرش یا موکت قرار می دهید، پایه های آنرا طوری تنظیم کنید که فضای تهویه کافی در زیر ماشین لباس شوئی وجود داشته باشد.

! این دفترچه راهنما را برای استفاده های آتی در مکانی مطمئن نگهداری کنید. اگر ماشین لباس شوئی را می فروشید، به دیگری می دهید یا جابجا می کنید حتماً دفترچه راهنما را داخل آن بگذارید، تا صاحب جدید بتواند از اطلاعات آن استفاده کند و با مشخصات و عملکرد های دستگاه آشنا شود.

وصل کردن لوله های آب و سیم های برق

وصل کردن شلنگ آب ورودی

1. شلنگ ورودی را با استفاده از یک اتصال رزوه دار 3/4 گازی به شیر آب سرد وصل کنید (شکل را ببینید).

قبل از انجام این اتصال، بگذارید آب کمی برود تا کاملاً شفاف شود.

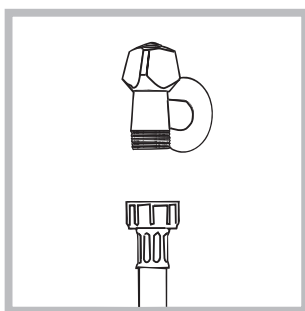

2. شلنگ ورودی را به ورودی آب متناظر روی ماشین لباس شوئی که در بالا سمت راست پشت دستگاه قرار دارد وصل کنید (شکل را ببینید).

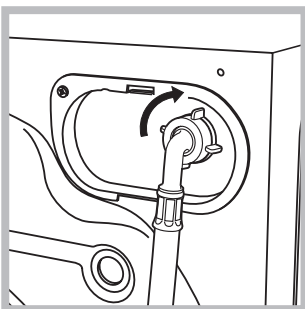

3. مطمئن شوید که شلنگ خم یا تا نشده باشد.

! فشار آب شیر باید در محدوده مشخص شده در جدول اطلاعات فنی باشد (صفحه بعد را ببینید).

! اگر شلنگ ورودی به اندازه کافی بلند نیست، به فروشگاه های لوازم لوله کشی یا تکنسین های مجاز مراجعه کنید.

! هرگز از شلنگ های دست دوم استفاده نکنید.

! از آنهایی که همراه دستگاه ارائه شده اند استفاده کنید.

! این دستورالعملها را با دقت تمام مطالعه کنید: این دفترچه حاوی اطلاعات بسیار مهمی درباره نصب و عملکرد ایمن دستگاه است.

باز کردن بسته بندی و تراز کردن

باز کردن بسته بندی

1. بسته بندی ماشین لباس شوئی را باز کنید.
2. مطمئن شوید که ماشین لباس شوئی در حین حمل و نقل آسیبی ندیده باشد. اگر ماشین آسیب دیده است، آنرا نصب نکرده و با فروشنده تماس بگیرید.

3. 4 پیچ محافظ (اینها در طول حمل و نقل کاربرد دارند) و واشر لاستیکی با پوش متناظر را که در پشت ماشین لباس شوئی قرار دارند بردارید (شکل را ببینید).

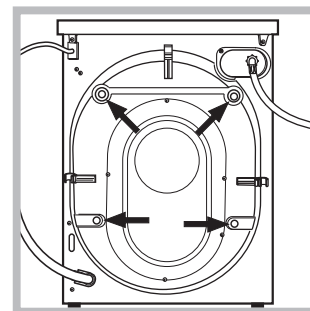

4. سوراخ ها را با درپوش های پلاستیکی ارائه شده ببندید.
5. همه قطعات را در مکان امنی نگهداری کنید. اگر بعداً بخواهید ماشین لباس شوئی را به جای دیگری ببرید به آنها نیاز خواهید داشت.

! از مواد بسته بندی نباید بعنوان اسباب بازی برای بچه ها استفاده کرد.

تراز کردن

1. ماشین لباس شوئی را روی یک سطح صاف و محکم نصب کنید، نباید ماشین لباس شوئی را به دیوار، کابینت یا هیچ چیز دیگری تکیه داد.

2. اگر کف صاف و تراز نباشد می توانید با سفت یا شل کردن پایه های قابل تنظیم ماشین که در جلوی آن قرار دارد تراز کنید (شکل را ببینید)؛ حداکثر زاویه که به نسبت میز و سطح کار سنجیده می شود نباید از 2 درجه بیشتر باشد.

تراز کردن صحیح ماشین باعث می شود تا پایداری لازم را داشته باشد، و از ارتعاشات و صدای بیش از اندازه جلوگیری کرده و نمی گذارد که دستگاه در حین کار به اطراف حرکت

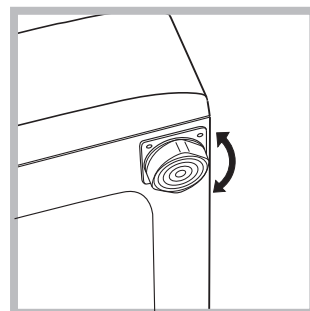

! تعویض سیم برق فقط باید توسط تکنسین های مجاز انجام شود.

هشدار! شرکت مسئول حوادثی نخواهد بود که در صورت عدم رعایت این استانداردها بوجود آمده اند.

اولین برنامه شستشو

بعد از اینکه دستگاه نصب شد، و پیش از اینکه برای بار اول آنرا استفاده کنید، یک برنامه شستشو با ماده شوینده ولی بدون لباس اجرا کنید، برای اینکه از برنامه شستشوی 3 استفاده کنید.

وصل کردن شلنگ تخلیه

شلنگ تخلیه را بدون اینکه آنرا خم یا تا کنید، به لوله خرطومی فاضلاب یا لوله فاضلاب دیواری که در ارتفاعی بین 65 تا 100 سانتیمتری کف قرار دارد وصل کنید؛

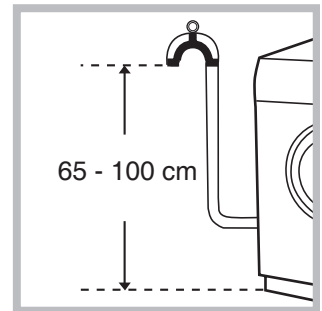

یا اینکه می توانید آنرا در داخل سینک یا وان بگذارید، و خرطومی ارائه شده را به شیر وصل کنید (شکل را ببینید). سر آزاد شلنگ نباید زیر آب باشد.

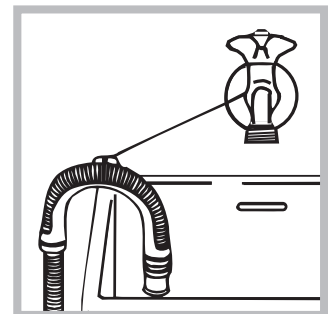

! استفاده از شلنگ های اضافی و رابط توصیه نمی شود؛ اگر واقعاً ضرورت دارد، قطر شلنگ اضافی باید دقیقاً برابر شلنگ اصلی بوده و طول آن نباید از 150 سانتیمتر بیشتر باشد.

اتصالات برق

قبل از اینکه دوشاخه دستگاه را به پریز وصل کنید، مطمئن شوید که:

- پریز ارت (اتصال زمین) دارد و با قوانین و مقررات جاری سازگار است؛
- پریز قادر به تحمل بار حداکثر دستگاه که در جدول اطلاعات فنی درج شده، می باشد (مقابل را ببینید)؛
- ولتاژ برق در محدوده مشخص شده در جدول اطلاعات فنی باشد (مقابل را ببینید)؛
- پریز برای دوشاخه ماشین لباس شویی مناسب باشد. اگر چنین نبود، پریز یا دوشاخه را عوض کنید.

! این ماشین لباس شویی را نباید در بیرون از ساختمان، حتی در محیطی پوشش دار نصب کرد. قرار دادن وسیله در معرض باران و طوفان و سایر شرایط جوی بسیار خطرناک است.

! بعد از اینکه ماشین لباس شویی نصب شد، پریز برق باید به آسانی در دسترس باشد.

! از سیم های رابط با چند پریز استفاده نکنید.

! سیم نباید خم شده یا تحت فشار باشد.

مشخصات فنی

مدل	PWDE 7125 W
ابعاد	عرض ۵۹/۵ cm ارتفاع ۸۱/۵ cm عمق ۵۴/۵ cm
ظرفیت	از ۱ تا ۷ کیلوگرم برای برنامه ی شستشو از ۱ تا ۵ کیلوگرم برای برنامه ی خشک کن
اتصالات الکتریکی	لطفاً به برچسب اطلاعات فنی نصب شده روی دستگاه مراجعه نمایید .
اتصالات آب	حداکثر فشار ۱ MPa (۱۰ بار) حداقل فشار ۰/۰۵ MPa (۰/۵ بار) گنجایش محفظه : ۲۵ لیتر
سرعت چرخش	بیش از ۱۲۰۰ دور در دقیقه
برنامه های دستورالعمل دستگاه مطابق با EN ۵۰۲۲۹	شستشو : برنامه ۶ : درجه حرارت C ۶۰ حداکثر گنجایش ۷ کیلوگرم خشک کردن: اولین چرخه خشک کن بوسیله انتخاب درجه خشکی A1 با دو کیلوگرم اجرا می شود. دومین چرخه خشک کن بوسیله انتخاب A4 درجه خشکی اجرا می شود.
	این دستگاه مطابق ا مشخصات می باشد ۸۹/۳۳۶ / EEC تاریخ ۰۳/۰۵/۸۹ اصلاحات آتی و (مطابقت الکترومغناطیسی) (ولتاژ پایین) EC / ۹۵ / ۲۰۰۶ - EC / ۹۶ / ۲۰۰۲ -



معرفی ماشین لباس شویی-خشک کن

صفحه کنترل

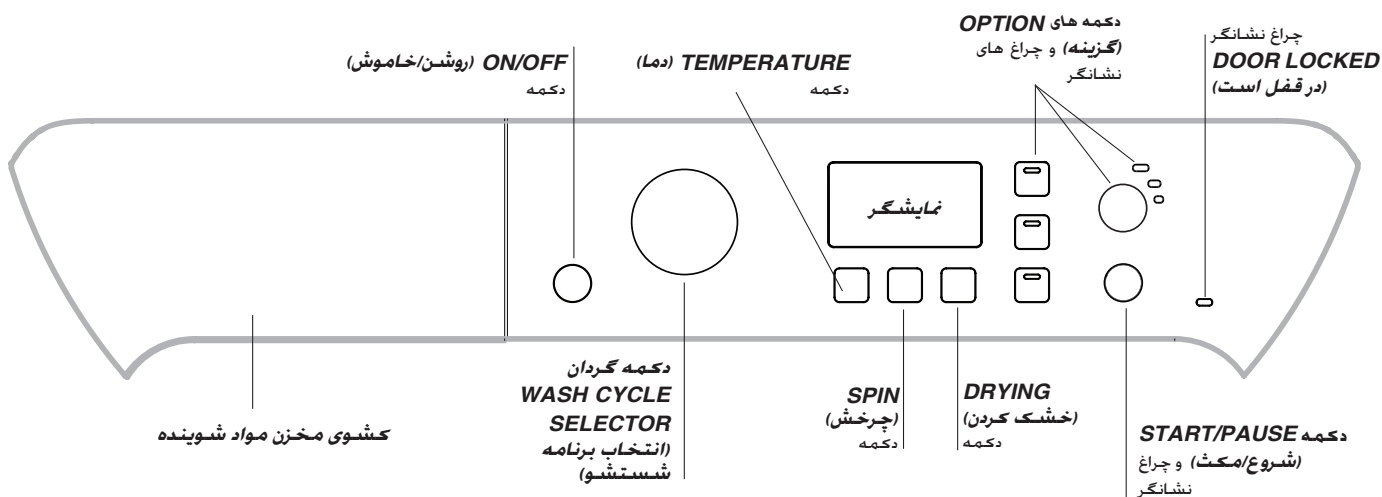

دکمه **DRYING** (خشک کردن) ☀️: برای کم کردن یا حذف کامل خشک کردن فشار دهید؛ میزان یا زمان خشک کردن انتخاب شده بروی نمایشگر دیده می شود ("نحوه اجرای یک برنامه شستشو یا خشک کردن" را ببینید).

کشوی مخزن مواد شوینده: برای ریختن مواد شوینده و افزودنی های مخصوص شستشو استفاده می شود (به بخش "مواد شوینده و لباس شویی" مراجعه کنید).

START/PAUSE (شروع/مکث) ▶️: چراغ نشانگر: هنگامی که چراغ نشانگر آبی به آرامی چشمک می زند، دکمه را فشار دهید تا برنامه شستشو آغاز شود. بعد از اینکه برنامه شستشو آغاز شد، چراغ نشانگر ثابت روشن می ماند. برای قطع موقت برنامه شستشو، کافی است دکمه را دوباره فشار دهید؛ چراغ نشانگر به رنگ زرد چشمک خواهد زد. اگر نماد روشن نیست، شاید در باز شده باشد. برای شروع دوباره برنامه از نقطه ای که متوقف شده بود، دکمه را دوباره فشار دهید.

دکمه **ON/OFF** (روشن/خاموش) ⏻: برای روشن یا خاموش کردن دستگاه کافی است این دکمه را فشار دهید. چراغ نشانگر **START/PAUSE** (شروع/مکث) که به رنگ آبی چشمک می زند نشان می دهد که دستگاه روشن شده است. برای خاموش کردن ماشین لباس شویی-خشک کن در حین اجرای برنامه شستشو، دکمه را فشار داده و برای حدود 3 ثانیه نگه دارید؛ اگر دکمه را فقط یک بار یا بطور اتفاقی فشار دهید، خاموش نخواهد شد. اگر دستگاه را در طول اجرای یک برنامه شستشو خاموش کنید، برنامه شستشو لغو می شود.

چراغ نشانگر **DOOR LOCKED** (در قفل است):

روشن بودن این نماد بدان معنی است که در قفل است. برای جلوگیری از وارد آمدن آسیب و خسارت، قبل از باز کردن در منتظر شوید این نماد خاموش شود. برای باز کردن در هنگامی که یک برنامه در حال اجراست، دکمه **START/PAUSE** (شروع/مکث) را فشار دهید؛ اگر نماد **DOOR LOCKED** (در قفل است) خاموش شده باشد می توانید در را باز کنید.

دکمه گردان **WASH CYCLE SELECTOR** (انتخاب برنامه شستشو): برای انتخاب برنامه شستشوی دلخواه بکار برده می شود ("جدول برنامه های شستشو" را ببینید).

دکمه های **OPTION** (گزینه) و چراغهای نشانگر: برای انتخاب گزینه های موجود فشار دهید. چراغ نشانگر متناظر با گزینه انتخاب شده روشن باقی می ماند.

حالت آماده بکار
این ماشین لباس شویی-خشک کن برای تبعیت از مقررات صرفه جویی در مصرف انرژی مجهز به یک سیستم خودکار آماده بکار است که در صورت عدم انجام هیچ کاری برای چند دقیقه فعال خواهد شد. دکمه **ON/OFF** (روشن/خاموش) را کوتاه فشار دهید و منتظر شوید که دستگاه دوباره روشن شود.

دکمه **SPIN** (چرخش) ⚙️: برای کم کردن یا حذف کامل برنامه چرخش فشار دهید - مقدار بروی نمایشگر دیده می شود.

دکمه **TEMPERATURE** (دما) 🌡️: برای کم کردن یا حذف کامل دما فشار دهید - مقدار بروی نمایشگر دیده می شود.

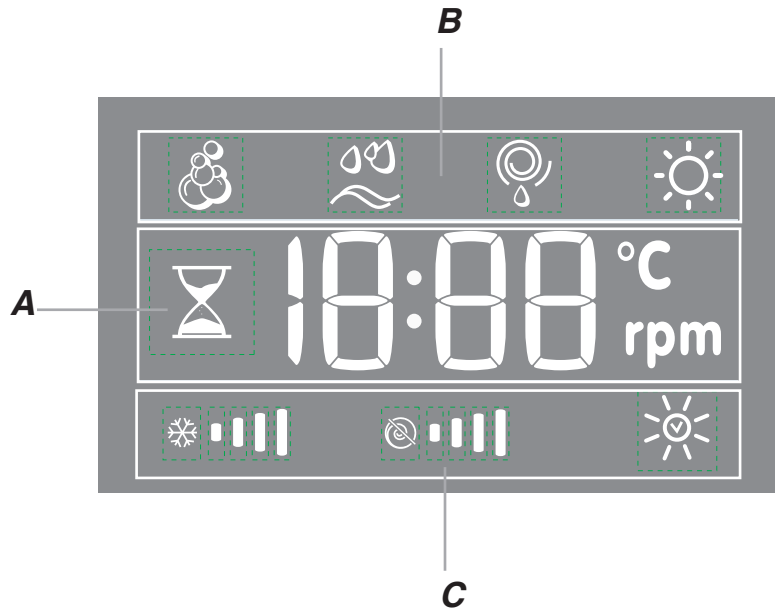

زمانی که ماشین را برنامه ریزی می کنید نمایشگر بسیار مفید واقع می شود و اطلاعات زیادی ارائه می کند.

مدت زمان برنامه های موجود و زمان باقیمانده برنامه ی در حال اجرا در بخش **A** نمایش داده می شود؛ اگر گزینه DELAYED START (شروع تاخیری) تنظیم شده باشد، شمارش معکوس برای شروع برنامه انتخابی نمایش داده می شود.

□ □ □
 □ □ □
 بوانید با فشار دادن دکمه های مربوطه میزان دمای حداکثر سرعت چرخش و میزان خشک کردن یا مقادیر زمانی بدست آمده در برنامه انتخابی را مشاهده کنید.

وقتی دستگاه در حال پردازش اطلاعات است، علامت ساعت شنی بسته به برنامه شستشو و سطح هوشمندی انتخاب شده چشمک می زند. بعد از حداکثر 10 دقیقه، نماد "ساعت شنی" ثابت می شود و مقدار زمان مانده نهایی نمایش داده می شود. سپس نماد ساعت شنی حدوداً بعد از 1 دقیقه از نمایش داده شدن مقدار زمان مانده خاموش خواهد شد.

مراحل برنامه ریزی شده برنامه انتخابی و مرحله فعلی برنامه شستشوی در حال اجرا (و در صورت مصداق داشتن، برنامه خشک کردن) در بخش **B** نمایان می شوند:

شستشوی اصلی	
آبکشی	
چرخش/آبکشی	
خشک کردن	

نمادهای متناظر با "دما"، "چرخش" و "شروع تاخیری" (از چپ) در بخش **C** نمایش داده می شوند.

میله های "دما" *||| حداکثر دمای قابل انتخاب برای برنامه را نشان می دهند.

میله های "چرخش" *||| حداکثر میزان چرخش قابل انتخاب برای برنامه را نشان می دهند.

نماد ☼ در حین انجام تنظیمات خشک کردن روشن می شود.

نحوه اجرای یک برنامه شستشو یا خشک کردن

اگر حجم لباسهایی که می خواهید بشویید و خشک کنید بسیار بیشتر از حداکثر بار درج شده باشد (جدول برنامه ها را ببینید). برنامه شستشو را اجرا کنید. سپس وقتی برنامه تمام شد. لباسها را چند گروه کرده و برخی از آنها را دوباره در مخزن قرار دهید. در این مرحله. دستورات مربوط به برنامه "فقط خشک کردن" را دنبال کنید. همین مراحل را برای بقیه بار تکرار کنید.

همیشه یک مرحله خنک شدن در پایان هر برنامه خشک کردن اضافه کنید.

فقط خشک کردن

با استفاده از دکمه گردان انتخاب برنامه ها. یک برنامه خشک کردن (11-12-13) بر اساس نوع پارچه انتخاب کنید. میزان یا زمان خشک کردن دلخواه نیز باید با استفاده از دکمه DRYING (خشک کردن) تنظیم شود.

SMART اصلاح تنظیمات برنامه.

- دکمه را دوباره فشار دهید تا گزینه فعال شود: چراغ نشانگر متناظر با آن دکمه روشن می شود.
 - دکمه را دوباره فشار دهید تا گزینه غیر فعال شود: چراغ نشانگر خاموش می شود.
- ! اگر گزینه انتخاب شده با برنامه شستشو همخوانی نداشته باشد. چراغ نشانگر چشمک می زند و گزینه فعال نخواهد شد.
- ! اگر گزینه انتخاب شده با گزینه دیگری که قبلاً انتخاب شده است همخوانی نداشته باشد. چراغ نشانگر متناظر با گزینه اول چشمک خواهد زد و فقط گزینه دوم فعال می شود: چراغ نشانگر متناظر با گزینه فعال شده روشن باقی خواهد ماند.
- توجه: اگر گزینه SMART (هوشمند) انتخاب شده باشد. هیچ یک از گزینه های غیرسازگار را نمی توان فعال کرد.
- ! گزینه ها می توانند بر مقادیر توصیه شده بار و/یا مدت زمان برنامه تاثیر بگذارند.

7. شروع برنامه. دکمه START/PAUSE (شروع/مکث) را فشار دهید:

چراغ نشانگر متناظر به رنگ آبی روشن می شود. بطور ثابت روشن مانده. و در قفل می گردد (نماد DOOR LOCKED (در قفل است)  روشن است). برای عوض کردن یک برنامه در حال اجرا. کار ماشین لباس شویی-خشک کن را به حالت مکث درآوردید برای اینکار دکمه START/PAUSE (شروع/مکث) را فشار دهید (چراغ نشانگر START/PAUSE (شروع/مکث) به آرامی و به رنگ زرد چشمک خواهد زد؛ سپس برنامه دلخواه را انتخاب کرده و دکمه START/PAUSE (شروع/مکث) را دوباره فشار دهید. برای باز کردن در هنگامی که یک برنامه در حال اجراست. دکمه START/PAUSE (شروع/مکث) را فشار دهید: اگر نماد DOOR LOCKED (در قفل است)  خاموش شده باشد می توانید در را باز کنید. برای شروع دوباره برنامه از نقطه ای که متوقف شده بود. دکمه START/PAUSE (شروع/مکث) را دوباره فشار دهید.

8. پایان برنامه شستشو. پایان با نمایش داده شدن عبارت "END" (پایان) بروی نمایشگر مشخص می شود: هنگامی که نماد DOOR LOCKED (در قفل است)  خاموش می شود می توانید در را باز کنید. در را باز کرده. لباس ها را بیرون بیاورید و ماشین را خاموش کنید.

! اگر مایل هستید برنامه ای را که شروع شده است لغو کنید. دکمه  را فشار داده و نگه دارید. برنامه متوقف شده و ماشین خاموش می شود.

1. **دستگاه را روشن کنید.** دکمه  را فشار دهید: چراغ نشانگر START/PAUSE (شروع/مکث) به آرامی به رنگ آبی چشمک می زند.



2. **لباس ها را قرار دهید.** در مخزن را باز کنید. لباس ها را قرار دهید. مطمئن شوید که از مقدار حداکثر بار نوشته شده در جدول برنامه ها در صفحه بعد جاوژ نمی کنید.

3. **ماده شوینده را اندازه گیری کنید.** کشتوی مخزن ماده شوینده را بیرون بکشید و ماده شوینده را مطابق شرح "مواد شوینده و لباس شویی" در بخش های مختلف بریزید.

4. **در را ببندید.**

5. **برنامه شستشو را انتخاب کنید.** دکمه گردان WASH CYCLE SELECTOR (انتخاب برنامه شستشو) را روی برنامه شستشوی دلخواه تنظیم کنید. یک دما و سرعت چرخش برای هر برنامه شستشو تعیین می شود: البته می توان اینها را تغییر داد. مدت زمان اجرای برنامه روی صفحه نمایش دیده می شود.

6. **برنامه شستشو را مطابق دلخواه خود عوض کنید.** از دکمه های مربوطه استفاده کنید:

 تغییر دما و/یا سرعت چرخش. دستگاه مقادیر حداکثر دما و سرعت چرخش تعیین شده برای برنامه انتخابی. یا آخرین تنظیمات مورد استفاده را در صورت مطابقت داشتن با برنامه انتخاب شده نمایش می دهد. دما را می توان با فشار دادن دکمه  کاهش داد. تا اینکه به تنظیم "OFF" (خاموش) شستشوی سرد برسید. سرعت چرخش را می توانید با فشار دادن دکمه  بطور مرتب کاهش داد. تا اینکه بطور کامل قطع شود (تنظیم "OFF" (خاموش)). اگر این دکمه ها را دوباره فشار دهید. مقادیر حداکثر دوباره انتخاب می شوند.

تنظیم برنامه خشک کردن

اولین باری که دکمه  فشار داده می شود. دستگاه بطور خودکار برنامه خشک کردن حداکثری را که با برنامه شستشوی انتخاب شده سازگاری دارد انتخاب می کند. در صورتی که دکمه را مجدداً فشار دهید. میزان خشک کردن و سپس زمان خشک کردن کاهش می یابد. تا اینکه برنامه بطور کامل حذف شود ("OFF" خاموش). اگر این دکمه ها را دوباره فشار دهید. مقادیر حداکثر دوباره انتخاب می شوند.

تنظیم خشک کردن به ترتیب زیر امکان پذیر است:

A- بر اساس میزان دلخواه خشک شدن لباس ها:

اتو: مناسب برای لباسهایی که بعداً می خواهید آنها را اتو کنید. تم باقیمانده چروک ها را نرم کرده و باز کردن آنها آسان تر می شود. "A1" روی نمایشگر دیده می شود.

چوب رختی: این برنامه برای لباس هایی که نباید بطور کامل خشک شوند ایده آل است. "A2" روی نمایشگر دیده می شود.

کشتوی لباسها: این برنامه برای لباس هایی که می توان بدون اتو کردن در کشتو قرار داد مناسب است. "A3" روی نمایشگر دیده می شود.

اضافه: مناسب برای لباسهایی که می خواهید کاملاً خشک شوند. مانند اسفنج ها و حوله های حمام. "A4" روی نمایشگر دیده می شود.

B - بر اساس زمان: بین 30 و 180 دقیقه. 4

جدول برنامه های شستشو

مدت زمان برنامه	حداکثر بار (کیلوگرم)	مواد شوینده				خشک کردن	حداکثر سرعت (دور در دقیقه)	حداکثر دما (درجه سانتیگراد)	معرفی برنامه های شستشو	نماد برنامه
		نرم کننده	سفیدکننده	شستشوی اصلی	پیش شستشو					
									برنامه های هوشمند.	
	7	•	-	•	•	•	1200	90°	کتان با پیش شستشو: البسه سفید خیلی کثیف.	1
	7	•	•	•	-	•	1200	90°	کتان سفید: البسه سفید خیلی کثیف.	2
	7	•	•	•	-	•	1200	60°	کتان سفید (1): البسه سفید و رنگ های با دوام خیلی کثیف.	2
	7	•	•	•	-	•	1200	40°	کتان سفید (2): البسه سفید و رنگ های ظریف خیلی کثیف.	2
	7	•	•	•	-	•	1200	60°	کتان: البسه سفید و رنگ های با دوام خیلی کثیف.	3
	7	•	•	•	-	•	1200	40°	کتان های رنگی (3): البسه سفید و رنگ های ظریف کمی کثیف.	4
	3	•	•	•	-	•	800	60°	پارچه های سنتتیک: البسه با رنگ های با دوام خیلی کثیف.	5
	3,5	•	-	•	-	•	800	40°	چین	6
	2	•	•	•	-	•	600	40°	پیراهن	7
	1,5	•	-	•	-	•	800	40°	پشمی: برای پارچه های پشمی. ترمه. غیره	8
	1	•	-	•	-	-	0	30°	ابریشم/پرده ها: برای پارچه های ابریشمی و ویسکوز لپاس های زیر	9
	2	-	-	•	-	-	400	30°	لباس های بیرون	10
	5	-	-	-	-	•	-	-	خشک کردن کتان	11
	3	-	-	-	-	•	-	-	خشک کردن پارچه های سنتتیک	12
	1,5	-	-	-	-	•	-	-	خشک کردن پارچه های پشمی	13
	7	•	•	-	-	•	1200	-	آبکشی	☹
	7	-	-	-	-	•	1200	-	چرخش	⊙
	7	-	-	-	-	-	0	-	تخلیه آب	☹

برای کلیه موسسات سنجشگر:

- 1) برنامه شستشو را بر اساس EN 50229 آزمایش کنید: برنامه شستشوی 2 را با دمای 60 درجه سانتیگراد انتخاب کنید.
- 2) برنامه شستشوی طولانی برای پارچه های کتان: برنامه شستشوی 2 را با دمای 40 درجه سانتیگراد انتخاب کنید.
- 3) برنامه شستشوی کوتاه برای پارچه های کتان: برنامه شستشوی 4 را با دمای 40 درجه سانتیگراد انتخاب کنید.

گزینه های شستشو

SMART

گزینه SMART شستشو را بر اساس بار قرار داده شده در ماشین بهینه می کند. در نتیجه مدت زمان کلی اجرای برنامه را می کاهش و مصرف آب و انرژی را نیز کم می کند. برای انتخاب نوع برنامه دلخواه دکمه SMART را فشار دهید: شدید: برنامه شستشوی فشرده برای لباسهای خیلی کثیف. فور یو: برنامه استاندارد شستشو برای لباسهایی با کثیفی عادی. سریع: برنامه شستشوی سریعی لباسهای کمی کثیف. ! این برنامه را فقط می توان همراه با برنامه های 1، 2، 3، 4، 5 (هر سه سطح) و 6، 7 (فور یو و شستشوی سریع) بکار برد.

اتوی آسان

با انتخاب این قابلیت، برنامه های شستشو و چرخش طوری تنظیم می شوند که لباس ها کمتر چروک بخورند. در پایان برنامه شستشو، ماشین لباس شویی-خشک کن چرخش های آهسته ای به مخزن می دهد. چراغ نشانگر گزینه های EASY IRON (اتوی آسان) و START/PAUSE (شروع/مکث) چشمک می زنند (اولی به رنگ آبی، دومی به رنگ نارنجی). برای پایان دادن به برنامه دکمه START/PAUSE (شروع/مکث) یا دکمه EASY IRON (اتوی آسان) را فشار دهید. در برنامه های شستشوی شماره 9 - 10، ماشین در حالی که لباس ها آب می خورد برنامه را پایان می دهد و چراغ نشانگر EASY IRON (اتوی آسان) و START/PAUSE (شروع/مکث) چشمک خواهند زد. برای تخلیه آب و بیرون آوردن لباس ها، دکمه START/PAUSE (شروع/مکث) یا دکمه EASY IRON (اتوی آسان) را فشار دهید. توجه: اگر می خواهید برنامه خشک کردن را نیز اجرا کنید، این گزینه فقط در صورت استفاده همزمان با سطح "A1" (اتو خشک) قابل استفاده است. ! همراه با برنامه های 8، 11، 12، 13، 10، 9، 8، 6، 1 قابل استفاده نیست.

پاک کردن لکه ها

این قابلیت علی الخصوص برای پاک کردن لکه های سخت بسیار کارآمد است. مخزن اضافی 4 (همراه دستگاه ارائه شده است) را در مخزن 1 قرار دهید. هنگامی که سفیدکننده را می ریزید، مواظب باشید که از خط "max" (حداکثر) مشخص شده روی محور مرکزی بیشتر نریزید (شکل را ببینید). برای اینکه برنامه سفیدکننده را بدون برنامه شستشو اجرا کنید.

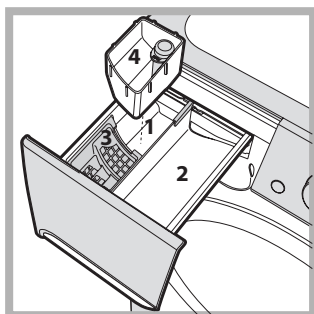

سفیدکننده را در مخزن اضافی 4 بریزید. برنامه "آبکشی" ☹ را انتخاب کرده و گزینه "لکه بر" ☹ را فعال کنید. برای سفیدکنندگی همراه با برنامه شستشو، ماده شوینده و نرم کننده را ریخته، برنامه دلخواه را انتخاب کرده و گزینه "لکه بر" ☹ را فعال کنید. اگر از مخزن اضافی 4 استفاده کنید، پیش شستشو انجام نخواهد شد. ! همراه با برنامه های 1، 6، 8، 9، 10، 11، 12، 13، 10، 9، 8، 6، 1 قابل استفاده نیست.

شروع تاخیری

برای تنظیم شروع تاخیری برای برنامه انتخابی، باید دکمه متناظر را مکرراً فشار دهید تا مدت تاخیر دلخواه بدست آید. اگر این گزینه فعال شده باشد، چراغ نشانگر متناظر آن روشن خواهد ماند. برای لغو تنظیم شروع تاخیری، دکمه را مکرراً فشار دهید تا متن "OFF" (خاموش) نمایان شود. ! این گزینه را می توان در تمام برنامه های شستشو استفاده کرد.

کشوی مخزن مواد شوینده

بدست آوردن نتیجه خوب از شستشو به استفاده از میزان صحیح ماده شوینده نیز بستگی دارد: افزودن بیش از اندازه ماده شوینده لزوماً باعث بهتر شدن شستشو نمی شود، و حتی ممکن است ماده شوینده اضافی در داخل ماشین لباس شوئی شما جمع شده و آلودگی های زیست محیطی ایجاد کند.

! از مواد شوینده مخصوص شستن دست استفاده نکنید چون خیلی کف تولید می کنند.

کشوی مخزن مواد شوینده را باز کرده و ماده شوینده یا افزودنی شستشو را به ترتیب زیر بریزید.

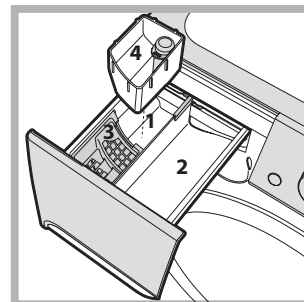

مخزن 1: شوینده پیش شستشو (پودر)

قبل از ریختن ماده شوینده، مطمئن شوید که مخزن اضافی 4 را بیرون آورده باشید.

مخزن 2: ماده شوینده پودری یا مایع

شوینده مایع باید فقط درست قبل از

شروع برنامه شستشو ریخته شود.

مخزن 3: افزودنی ها (نرم کننده ها، غیره)

نرم کننده نباید سرریز کند.

مخزن اضافی 4: سفیدکننده

برنامه های شستشوی ویژه

جین: لباس ها را قبل از شستن پشت و رو کرده و از مواد شوینده مایع استفاده کنید. از برنامه شستشوی 6 استفاده کنید.

پیراهن: برای شستن پیراهنهای تهیه شده از پارچه های گوناگون و در رنگهای مختلف از برنامه شستشوی ویژه 7 استفاده کنید.

این کار بهتر از البسه شما مراقبت کرده و چیک و چروک خوردن را به حداقل می رساند.

پشمی: برنامه شستشوی 8 را می توان برای تمام لباسهای پشمی، حتی آنهایی که بر چسب "فقط شستشوی دستی" دارند استفاده کرد. برای بدست آوردن بهترین نتیجه، از شوینده های مخصوص استفاده کرده و

بیشتر از 1,5 کیلوگرم بار در ماشین قرار ندهید.

ابریشم: برای شستن کلیه البسه و پارچه های ابریشمی از برنامه شستشوی ویژه 9 استفاده کنید. توصیه می شود از مواد شوینده ویژه که برای شستن پارچه های ظریف طراحی شده اند استفاده کنید.

پرده ها: توصیه می شود پرده ها را تا کرده و در یک روبالشی یا کیسه توری ببندازید. از برنامه شستشوی 9 استفاده کنید.

رنگ کردن پارچه های پشمی: این برنامه (10) فقط برای رنگ کردن پارچه های پشمی کاربرد دارد. مواد افزودنی را مستقیماً در مخزن

(دستورات روی بسته بندی را رعایت کنید) و ماده شوینده را در مخزن 2 بریزید.

آماده کردن لباس ها

- لباس ها را بر اساس طبقه بندی های زیر تفکیک کنید:
 - نوع پارچه/علامت روی برچسب لباس
 - رنگ ها: لباس های رنگی را از سفیدها جدا کنید.
- جیب لباس ها را خالی کرده و دکمه های آنها را چک کنید.
- از مقادیر ذکر شده بیشتر نریزید، این مقادیر بیانگر وزن لباس ها در حالت خشک هستند:

پارچه های بادوام: حداکثر 7 کیلوگرم

پارچه های سنتتیک: حداکثر 3 کیلوگرم

پارچه های ظریف: حداکثر 2 کیلوگرم

پشمی: حداکثر 1,5 کیلوگرم

ابریشم: حداکثر 1 کیلوگرم

وزن لباس های شما چقدر است؟

1 ملحفه 500 - 400 گرم

1 روبالشی 200 - 150 گرم

1 رومیزی 500 - 400 گرم

1 حوله حمام 1200 - 900 گرم

1 حوله 250 - 150 گرم

دور انداختن

- دور انداختن مواد بسته بندی:
- از قوانین محلی پیروی کنید تا بتوان از مواد بسته بندی دوباره استفاده کرد.
- مصوبه اروپایی 2002/96/EC در خصوص تجهیزات از کار افتاده برقی و الکترونیکی (WEEE) بیان می کند که لوازم خانگی نباید در چرخه عادی زباله های جامد شهری دور انداخته شوند. تجهیزات از کار افتاده باید جداگانه جمع آوری شوند تا هزینه استفاده دوباره و بازیافت مواد داخل آنها بهینه شده و از وارد آمدن خسارت های احتمالی به جو و سلامتی عمومی جلوگیری شود. علامت سطل زباله با یک ضربدر که روی تمام محصولات وجود دارد بدین معنی است که صاحب دستگاه باید تعهدات و مسئولیت های خود در قبال تفکیک زباله ها را رعایت کند.
- برای کسب اطلاعات بیشتر در خصوص روش صحیح دور انداختن لوازم خانگی، می توانید با سازمان های عمومی ذیربط یا فروشنده محلی لوازم خانگی صحبت کنید.

باز کردن دستی در

اگر به دلیل قطع برق موفق به باز کردن در نشدید، و می خواهید لباس ها را از داخل ماشین لباس شویی خارج کنید، به روش زیر عمل کنید:

1. دوشاخه دستگاه را از پریز برق جدا کنید.
2. مطمئن شوید که سطح آب درون ماشین لباس شویی پایین تر از در باز شده است؛ اگر چنین نبود، آب اضافی را با شلنگ تخلیه خارج کرده و آنرا مطابق شکل در یک سطل بریزید.
3. با استفاده از یک پیچ گوشتی، صفحه روئی بخش جلو و پایین ماشین لباس شویی را بردارید (پشت را ببینید).

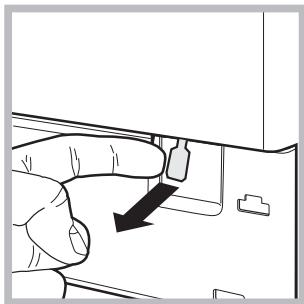
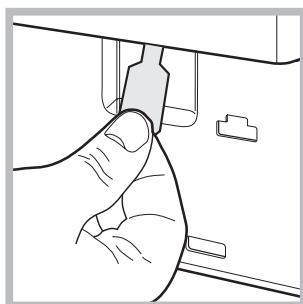
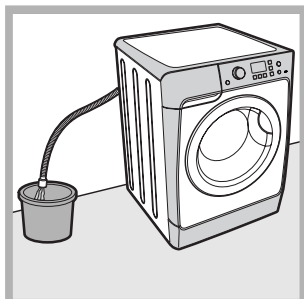

4. با استفاده از زبانه و مطابق شکل آنرا به بیرون بکشید، تا میله پلاستیکی از جایگاه ثابت شده اش بیرون بیاید؛ در را همزمان به پایین کشیده و باز کنید.
5. صفحه را دوباره قرار دهید، مطمئن شوید که قلاب ها قبل از اینکه صفحه را بروی دستگاه فشار دهید در جای صحیح خود قرار داشته باشند.

! این ماشین لباس شویی بر اساس استانداردهای بین المللی در زمینه ایمنی طراحی و ساخته شده است. اطلاعات زیر برای منظور حفظ ایمنی ارائه شده و می بایست با دقت مطالعه شوند.

ایمنی کلی

- دستگاه فقط برای مصرف خانگی طراحی شده است.
- این ماشین لباس شویی فقط باید توسط افراد بزرگسال، و بر اساس دستورالعملهای این دفترچه راهنما به کار گرفته شود.
- با پای لخت یا با دست یا پای تر یا خیس به وسیله دست نزنید.
- موقعی که می خواهید دوشاخه دستگاه را از پریز بکشید، سیم را نکشید. دوشاخه را گرفته و بکشید.
- هنگامی که دستگاه در حال کار است کشوی مخزن مواد شوینده را باز نکنید.
- به آب تخلیه شده دست نزنید چون ممکن است خیلی داغ باشد.
- هرگز به در مخزن زور وارد نکنید. این کار باعث خراب شدن قفل های ایمنی آن که برای جلوگیری از باز شدن اتفاقی در طراحی شده اند می شود.
- اگر ماشین لباس شویی از کار افتاد، تحت هیچ شرایطی سعی نکنید به بخشهای داخلی آن دست بزنید یا خودتان آنرا تعمیر کنید.
- موقعی که دستگاه در حال کار است اجازه ندهید بچه ها به آن نزدیک شوند.
- در ماشین لباس شویی در حین اجرای برنامه شستشو می تواند خیلی داغ شود.
- اگر می خواهید ماشین لباس شویی را جابجا کنید، دو یا سه نفری و با مواظبت این کار را انجام دهید. هرگز سعی نکنید این کار را تنهایی انجام دهید، چون ماشین لباس شویی خیلی سنگین است.
- قبل از قرار دادن لباس در ماشین لباس شویی، مطمئن شوید که مخزن آن خالی باشد.
- در طول مدت خشک کردن درب محفظه بسیار داغ می باشد.
- هرگز لباسهایی را که با حلال شستشوی قابل اشتعال شسته شده اند را با خشک کن دستگاه خشک نکنید.
- برای خشک کردن مواد پلاستیکی یا لاستیکی از خشک کن دستگاه استفاده نکنید.
- از باز بودن شیر آب در هنگام چرخه خشک کن اطمینان حاصل کنید.

تمیز کردن پمپ

ماشین لباس شوئی مجهز به یک پمپ شوینده داخلی است که نیاز به نگهداری ندارد. گاهی اوقات، چیزهای کوچک (مانند سکه یا دکمه) ممکن است در محفظه ورودی محافظت کننده از پمپ بیافتند.

! ابتدا مطمئن شوید که برنامه شستشو تمام شده باشد و سپس سیم برق دستگاه را بکشید.

دسترسی به محفظه ورودی:

1. با فشار دادن روی مرکز صفحه روئی در جلوی دستگاه و فشار دادن آن به پایین از هر دو طرف آنرا بردارید (شکلها را ببینید)؛

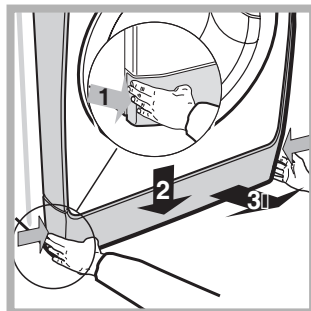

2. درپوش را در جهت خلاف حرکت عقربه های ساعت بچرخانید تا باز شود (شکل را ببینید): ممکن است کمی آب بیرون بریزد. این کاملاً عادی است.

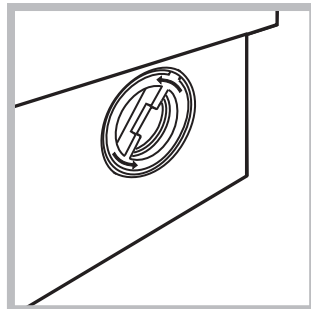

3. داخل آنرا با دقت تمیز کنید.
4. در را دوباره در جای آن قرار داده و ببندید.
5. صفحه را دوباره قرار دهید، مطمئن شوید که قلاب ها قبل از اینکه صفحه را بروی دستگاه فشار دهید در جای صحیح خود قرار داشته باشند.

چک کردن شلنگ آب ورودی

شلنگ ورودی را حداقل سالی یکبار بازرسی کنید. اگر ترک خوردگی در شلنگ هست باید فوراً آنرا تعویض کنید: در حین کار برنامه های شستشو، فشار آب خیلی زیاد است و یک شلنگ ترک خورده ممکن است به آسانی باز شود.

! هرگز از شلنگ های دست دوم استفاده نکنید.

قطع کردن لوله های آب و سیم های برق

• بعد از هر برنامه شستشو شیر آب را ببندید. این کار از فرسوده شدن سیستم هیدرولیک داخل ماشین لباس شوئی و بروز نشتی جلوگیری می کند.

• همیشه موقع تمیز کردن ماشین لباس شوئی و موقع انجام کارهای نگهداری، سیم برق را بکشید.

تمیز کردن ماشین لباس شوئی

بخشهای بیرونی و قطعات لاستیکی دستگاه را می توان با یک دستمال نرم خیسانده شده در آب صابون ولرم تمیز کرد. از حلال ها یا مواد ساینده استفاده نکنید.

تمیز کردن کشوی مخزن مواد شوینده

برای برداشتن کشو، اهرم (1) را فشار داده و کشو را بیرون بکشید (2) (شکل را ببینید).

آنرا زیر آب شیر تمیز کنید؛ این کار را باید مرتب انجام داد.

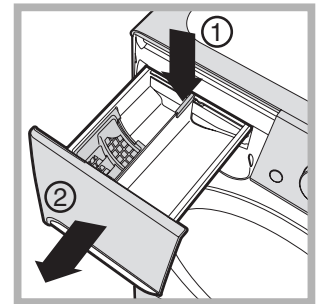

امکان دارد ماشین لباس شویی هر از گاهی از کار بیافتد. قبل از تماس گرفتن با مرکز کمک رسانی فنی ("خدمات کمک رسانی فنی" را ببینید)، از فهرست زیر کمک گرفته و ببینید آیا مشکل براحتی قابل حل است یا خیر.

مشکل:

ماشین لباس شویی روشن نمی شود.

- دوشاخه دستگاه بطور کامل در پریز نرفته است، یا کنتاکت (تماس) کافی ندارد.
- برق قطع است.

برنامه شستشو شروع نمی شود.

- در ماشین لباس شویی درست بسته نشده است.
- دکمه ON/OFF (روشن/خاموش) فشار داده نشده است.
- دکمه START/PAUSE (شروع/مکث) فشار داده نشده است.
- شیر آب باز نیست.
- شروع تاخیری برنامه ریزی شده است (DELAYED START) (شروع تاخیری)، "اجرای یک برنامه شستشو" را ببینید).

ماشین لباس شویی آب نمی کشد (عبارت "H2O" روی نمایشگر چشمک می زند).

- شلنگ آب ورودی به شیر وصل نشده است.
- شلنگ تا شده است.
- شیر آب باز نیست.
- آب قطع است.
- فشار کم است.
- دکمه START/PAUSE (شروع/مکث) فشار داده نشده است.

ماشین لباس شویی بطور پیوسته آب می کشد و بیرون می دهد.

- شلنگ تخلیه در ارتفاعی بین 65 و 100 سانتیمتری کف نصب نشده است ("نصب" را ببینید).
- سر آزاد شلنگ زیر آب است ("نصب" را ببینید).
- سیستم تخلیه آب دارای لوله هواکش نیست.
- اگر مشکل بعد از اینکه بررسی های فوق را انجام دادید برطرف نشد، شیر آب را ببندید، دستگاه را خاموش کرده و با مرکز خدمات فنی تماس بگیرید. اگر واحد مسکونی شما در طبقات بالایی ساختمان قرار دارد، ممکن است مشکلاتی با تخلیه آب وجود داشته باشند که باعث شوند ماشین لباس شویی دائماً آب بکشد و تخلیه کند. برای حل این مشکل می توانید یک شیر مخصوص ضد تخلیه از فروشگاه ها تهیه و نصب کنید.

ماشین لباس شویی تخلیه نمی کند یا نمی چرخد.

- برنامه شستشو شامل تخلیه نیست: در بعضی از برنامه های شستشو باید مرحله تخلیه بطور دستی شروع شود.
- گزینه EASY IRON (اتوی آسان) فعال است: برای تکمیل برنامه شستشو دکمه START/PAUSE (شروع/مکث) را فشار دهید ("برنامه های شستشو و گزینه ها" را ببینید).
- شلنگ آب خروجی تا شده است ("نصب" را ببینید).
- لوله فاضلاب گرفته است.

ماشین لباس شویی در طول مرحله چرخش ارتعاش زیادی دارد.

- قفل مخزن در حین نصب بطرز اشتباهی باز شده است ("نصب" را ببینید).
- ماشین لباس شویی تراز نیست ("نصب" را ببینید).
- ماشین لباس شویی بین کابینت ها و دیوار محبوس شده است ("نصب" را ببینید).

ماشین لباس شویی نشستی دارد.

- شلنگ ورودی آب درست نصب نشده است ("نصب" را ببینید).
- کشوی مخزن مواد شوینده گرفته است (برای آگاهی از روش تمیز کردن، "نگهداری و مراقبت" را ببینید).
- شلنگ آب خروجی درست نصب نشده است ("نصب" را ببینید).

- دستگاه را خاموش کرده و دوشاخه آنرا بکشید، حدود 1 دقیقه صبر کرده و دوباره آنرا روشن کنید. اگر مشکل باقی مانده است، با خدمات کمک رسانی فنی تماس بگیرید.

چراغ های نشانگر "option" (گزینه) و START/PAUSE (شروع/مکث) به سرعت چشمک می زنند و یک کد خطا در نمایشگر دیده می شود (مانند: F-01, F-..).

کف خیلی زیادی تولید شده است.

- ماده شوینده مناسب ماشین لباس شویی نیست (عبارت "مناسب ماشین لباس شویی" یا "مناسب ماشین لباس شویی و شستن با دست" یا مشابه آنها باید روی جعبه آن نوشته شده باشد).
- شوینده زیادی مصرف شده است.

– ماشین لباسشویی خشک نمی کند .

- دستگاه به برق وصل نشده باشد .
- برق خانگی قطع شده باشد .
- درب دستگاه بطور کامل بسته نشده باشد .
- برنامه تاخیر زمانی فعال شده باشد .
- ولوم مخصوص خشک کن روی OFF تنظیم شده باشد .

خدمات کمک رسانی فنی

پیش از تماس با خدمات کمک رسانی فنی:

- ببینید آیا می توانید خودتان مشکل را برطرف کنید ("عیب یابی" را ببینید).
- برنامه شستشو را از نو شروع کنید تا ببینید آیا مشکل باقی مانده است یا خیر.
- اگر چنین نبود، با مرکز خدمات فنی تماس بگیرید.

! همیشه فقط از تکنسین های مجاز کمک بگیرید.

لطفاً اطلاعات زیر را آماده داشته باشید:

- نوع اشکال؛
 - مدل وسیله (Mod)؛
 - شماره سریال آن (S/N).
- این اطلاعات روی پلاک ماشین لباس شویی که در پشت آن نصب شده، و نیز در جلوی دستگاه وجود دارد که با باز کردن در می توانید آنها را ببینید.

CZ

Česky

PWDE 7125 W

Obsah

Instalace, 62-63

Rozbalení a vyrovnání do vodorovné polohy
Připojení k elektrické a k vodovodní síti
První prací cyklus
Technické údaje

Popis pračky, 64-65

Ovládací panel
Displej

Jak provést prací cyklus nebo cyklus sušení, 66

Programy a volitelné funkce, 67

Tabulka programů
Volitelné funkce praní

Prací prostředky a prádlo, 68

Dávkovač pracích prostředků
Příprava prádla
Speciální programy

Opatření a rady, 69

Základní bezpečnostní pokyny
Likvidace
Manuální otevření dvířek

Údržba a péče, 70

Uzavření přívodu vody a vypnutí elektrického napájení
Čištění pračky
Čištění dávkovače pracích prostředků
Čištění čerpadla
Kontrola přítokové hadice na vodu

Poruchy a způsob jejich odstranění, 71

Servisní služba, 72

Instalace

CZ

! Je důležité uschovat tento návod tak, abyste jej mohli kdykoli konzultovat. V případě prodeje, darování nebo přestěhování pračky se ujistěte, že zůstane uložen v blízkosti pračky, aby mohl posloužit novému majiteli při seznámení s její činností a s příslušnými upozorněními.

! Pozorně si přečtěte uvedené pokyny: Obsahují důležité informace týkající se instalace, použití a bezpečnosti při práci.

Rozbalení a vyrovnaní do vodorovné polohy

Rozbalení

1. Rozbalte pračku.
2. Zkontrolujte, zda během přepravy nedošlo k jejímu poškození. V případě, že je poškozena, ji nezapojte a obraťte se na prodejce.

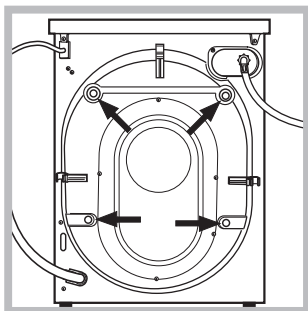

3. Odstraňte 4 šrouby chránící před poškozením během přepravy a gumovou podložku s příslušnou rozpěrkou, které se nacházejí v zadní části (viz obrázek).

4. Uzavřete otvory po šroubech plastovými krytkami z příslušenství.
5. Uschovejte všechny díly: v případě opětovné přepravy pračky je bude třeba namontovat zpět.

! Obaly nejsou hračky pro děti!

Vyrovnaní do vodorovné polohy

1. Pračku je třeba umístit na rovnou a pevnou podlahu, aniž by se opírala o stěnu, nábytek či něco jiného.

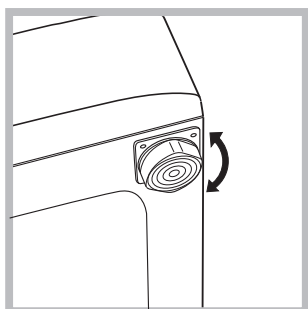

2. V případě, že podlaha není dokonale vodorovná, mohou být případné rozdíly vykompenzovány šroubováním předních nožek (viz obrázek); Úhel sklonu, naměřený na pracovní ploše, nesmí přesáhnout 2°.

Dokonalé vyrovnaní do vodorovné polohy zabezpečí stabilitu zařízení a zamezí vzniku vibrací a hluku během činnosti. V případě instalace na podlahovou krytinu nebo na koberec nastavte nožky tak, aby pod pračkou zůstal dostatečný volný prostor pro ventilaci.

Připojení k elektrické a k vodovodní síti

Připojení přítokové hadice vody

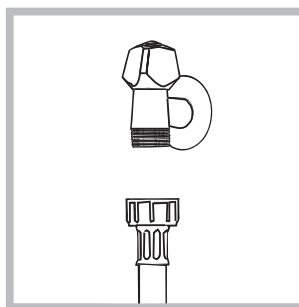

1. Připojte přívodní hadici jejím zašroubováním ke kohoutku studené vody s hrdlem se závitem 3/4" (viz obrázek). Před připojením hadice nechte vodu odtékat, dokud nebude čirá.

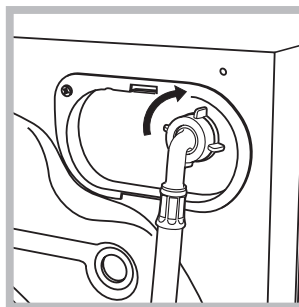

2. Připojte přítokovou hadici k pračce prostřednictvím příslušné přípojky na vodu, umístěné vpravo nahoře (viz obrázek).

3. Dbejte na to, aby hadice nebyla příliš ohnutá ani stlačena.

! Tlak v rozvodu vody se musí pohybovat v rozmezí hodnot uvedených v tabulce s technickými údaji (viz vedlejší strana).

! V případě, že délka přítokové hadice nebude dostatečná, se obraťte na specializovanou prodejnu nebo na autorizovaný technický personál.

! Nikdy nepoužívejte již použité hadice.

! Používejte hadice z příslušenství zařízení.

Připojení vypouštěcí hadice

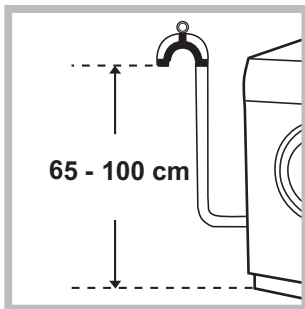

Připojte vypouštěcí hadici k odpadovému potrubí nebo k odpadu ve stěně, který se nachází od 65 do 100 cm nad zemí; zamezte jejímu ohybu

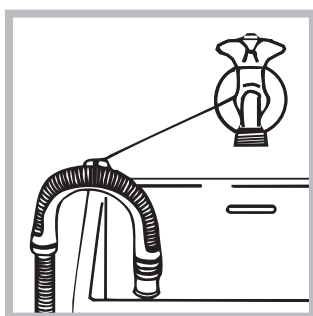

nebo ji uchyťte k okraji umývadla či vany a připevněte ji ke kohoutu prostřednictvím držáku z příslušenství (viz obrázek). Volný konec vypouštěcí hadice nesmí zůstat ponořený do vody.

! Použití prodlužovacích hadic se nedoporučuje; je-li však nezbytné, prodlužovací hadice musí mít stejný průměr jako originální hadice a její délka nesmí přesáhnout 150 cm.

Připojení k elektrické síti

Před zasunutím zástrčky do zásuvky se ujistěte, že:

- Je zásuvka uzemněna a že vyhovuje normám;

- je zásuvka schopna snést maximální zátěž odpovídající jmenovitému příkonu zařízení, uvedenému v tabulce s technickými údaji (viz vedle);
- hodnota napájecího napětí odpovídá údajům uvedeným v tabulce s technickými údaji (viz vedle);
- je zásuvka kompatibilní se zástrčkou pračky. V opačném případě je třeba vyměnit zásuvku nebo zástrčku.

! Pračka nesmí být umístěna venku – pod širým nebem, a to ani v případě, že by se jednalo o místo chráněné před nepřízní počasí, protože je velmi nebezpečné vystavit ji působení deště a bouří.

! Po definitivní instalaci pračky musí zásuvka zůstat snadno přístupná.

! Nepoužívejte prodlužovací kabely a rozvodky.

! Kabel nesmí být ohnutý ani stlačený.

! Výměna kabelu musí být svěřena výhradně autorizovanému technickému personálu.

Upozornění! Výrobce neponese žádnou odpovědnost za následky nerespektování uvedených předpisů.

První prací cyklus

Po instalaci zařízení je třeba ještě předtím, než je použijete na praní prádla, provést jeden zkušební cyklus s pracím prostředkem a bez náplně prádla nastavením pracího programu 2.

Technické údaje

Model	PWDE 7125 W
Rozměry	šířka 59,5 cm výška 85 cm hloubka 55 cm
Kapacita	od 1 do 7 kg pro praní; od 1 do 5 kg pro sušení
Napájení	viz štítek s technickými údaji, aplikovaný na zařízení
Připojení k rozvodu vody	maximální tlak 1 MPa (10 bar) minimální tlak 0.05 MPa (0.5 bar) kapacita bubny 52 litrů
Rychlost odstředování	až do 1200 otáček za minutu
Kontrolní program podle normy EN 50229	praní: program 2; teplota 60°C; náplň 7 kg prádla. sušení: první sušení je třeba provést s 2 kg náplně pa otočným knoflíkem volby druhu SUŠENÍ v poloze "K Žehlení". druhé sušení je třeba provést s 5 kg náplně a otočným knoflíkem volby druhu SUŠENÍ v poloze "Extra" .
	Toto zařízení odpovídá následujícím normám Evropské unie: - 89/336/EHS z 03/05/89 (Elektromagnetická kompatibilita) v platném znění - 2002/96/CE - 2006/95/CE (Nízké napětí)
Hlučnost (dB(A) re 1 pW)	Praní: 66 Odstředování: 77

Popis pračky

Ovládací panel

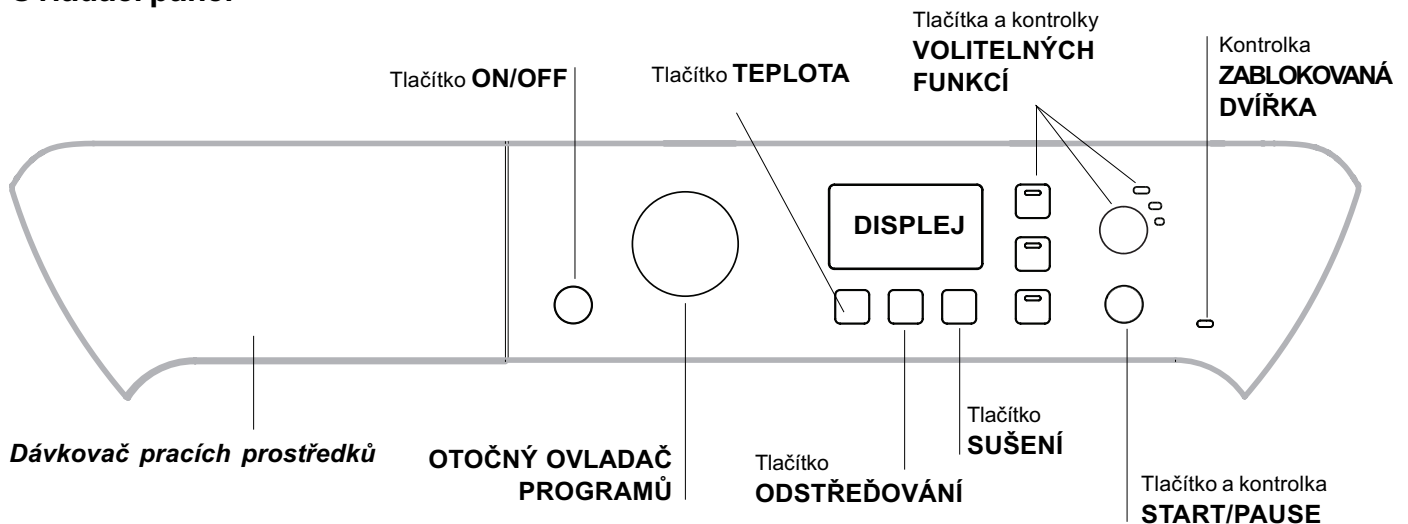



Dávkovač pracích prostředků: slouží k dávkování pracích prostředků a přídatných prostředků (viz "Prací prostředky a prádlo").

Tlačítko ON/OFF (ZAPNUTÍ/VYNUTÍ) : Zapněte nebo vypněte pračku krátkým stisknutím tlačítka. Kontrolka START/PAUSE pomalu blikající modrým světlem poukazuje na to, že je zařízení zapnuté. Za účelem vypnutí pračky během praní je třeba držet tlačítko stisknuté déle, přibližně 3 sek.; krátké nebo náhodné stisknutí neumožní vypnutí pračky. Vypnutí zařízení během praní způsobí zrušení probíhajícího pracího programu.



OTOČNÝ OVLADAČ PROGRAMŮ: Slouží k nastavení požadovaného programu (viz "Tabulka programů").



Tlačítka a kontrolky VOLITELNÝCH FUNKCÍ: slouží k volbě jednotlivých nabízených volitelných funkcí. Kontrolka zvolené volitelné funkce zůstane rozsvícena.

Tlačítko ODSTŘEĐOVÁNÍ : Stiskněte za účelem snížení nebo úplného vyloučení odstřeďování - hodnota bude uvedena na displeji.

Tlačítko TEPLOTA : Stiskněte za účelem snížení nebo úplného vyloučení teploty; hodnota bude uvedena na displeji.

Tlačítko SUŠENÍ : Jeho stisknutí slouží k omezení nebo úplnému vyloučení sušení; zvolená úroveň nebo doba sušení bude zobrazena na displeji (viz "Jak provést prací cyklus nebo cyklus sušení").

Tlačítko a kontrolka START/PAUSE : Když zelená kontrolka začne pomalu blikat, stiskněte toto tlačítko pro zahájení praní. Po zahájení cyklu se kontrolka rozsvítí stálým světlem. Přejete-li si přerušit praní, znovu stiskněte tlačítko; kontrolka bude blikat jantarovým světlem. Když symbol  není rozsvícen, je možné otevřít dvířka. Za účelem opětovného zahájení cyklu z místa, v němž byl přerušen, opětovně stiskněte tlačítko.

Kontrolka Zablokovaná dvířka : Rozsvícený symbol poukazuje na zajištění dvířek. Aby se předešlo poškození, před otevřením dvířek je třeba vyčkat na zhasnutí uvedeného symbolu. Za účelem otevření dvířek v průběhu pracího cyklu stiskněte tlačítko START/PAUSE; když bude symbol ZABLOKOVANÁ DVÍŘKA  zhasnutý, bude možné otevřít dvířka.

Pohotovostní režim

Za účelem shody s novými předpisy souvisejícími s energetickou úsporou je tato pračka vybavena systémem automatického vypnutí (přechodu do pohotovostního režimu – standby), který je aktivován po uplynutí několika minut, když se pračka nepoužívá. Krátce stiskněte tlačítko ON/OFFa vyčkejte na obnovení činnosti zařízení.

Displej

CZ

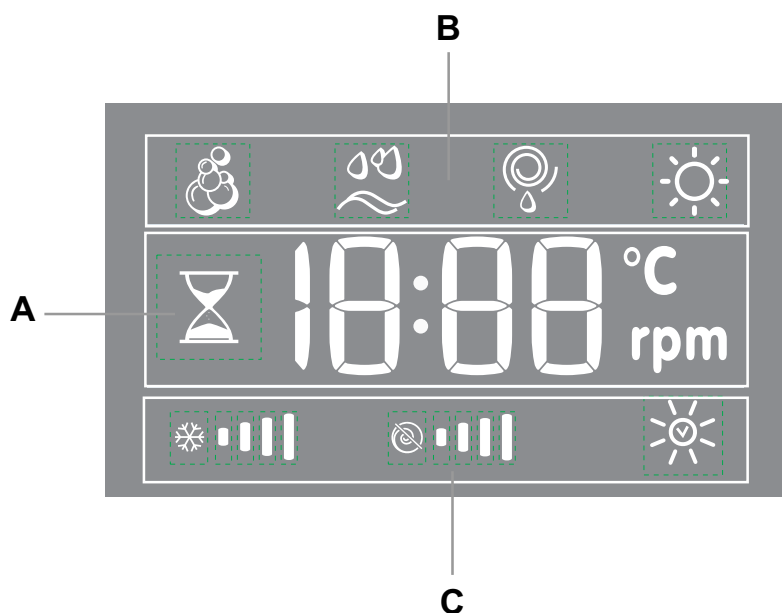





Displej slouží k naprogramování zařízení a poskytuje četné informace.

V části **A** je zobrazována doba trvání různých programů, které jsou k dispozici, a po zahájení cyklu i zbývající doby do jeho ukončení; v případě nastavení ODLOŽENÝ START bude zobrazena doba chybějící do zahájení zvoleného programu.

Kromě toho budou při stisknutí příslušného tlačítka zobrazeny maximální hodnoty teploty, rychlosti odstředování a úrovně nebo doby sušení, kterých zařízení může dosáhnout v závislosti na nastaveném programu.

Přesýpací hodiny budou blikat ve fázi, kdy zařízení zpracovává údaje na základě zvoleného programu a úrovně Smart. Maximálně po 10 minutách od zahájení programu přestanou "přesýpací hodiny" blikat a dojde k zobrazení definitivní zbývající doby. Ikona přesýpacích hodin přestane být zobrazována přibližně 1 minutu od zobrazení definitivní zbývající doby.

V části **B** jsou zobrazovány fáze, které jsou součástí zvoleného cyklu, a po zahájení programu také probíhající fáze praní a případného sušení.

-  Praní
-  Máchání
-  Odstředování/Odčerpání vody
-  Sušení

V části **C** jsou přítomné ikony - zleva – "teplota", "odstředování" a "Sušení".

Pruhy "odstředování"  znázorňují úroveň odstředování vzhledem k maximální nastavitelné hodnotě pro nastavený cyklus.





Pruhy "odstředování"  znázorňují úroveň odstředování vzhledem k maximální nastavitelné hodnotě pro nastavený cyklus.

Symbol  se rozsvítí během nastavování sušení.

Jak provést prací cyklus nebo cyklus sušení

CZ

- 1. ZAPNUTÍ ZAŘÍZENÍ.** Stiskněte tlačítko ; kontrolka START/PAUSE bude pomalu blikat modrým světlem.
- 2. NAPLNĚTE PRAČKU PRÁDLEM.** Otevřete dvířka s průzorem. Naplňte pračku prádlem a dbejte přitom, aby nedošlo k překročení množství náplně, uvedeného v tabulce programů na následující straně.
- 3. NADÁVKUJTE PRACÍ PROSTŘEDEK.** Vytáhněte dávkovač pracích prostředků a naplňte prací prostředek do příslušných přihrádek způsobem vysvětleným v části "Prací prostředky a prádlo".
- 4. ZAVŘETE DVÍŘKA.**
- 5. ZVOLTE PRACÍ PROGRAM.** Otočným ovladačem PROGRAMŮ zvolte požadovaný program; teplotu a rychlost odstředování, které jsou k programu přiřazeny, je možné měnit. Na displeji se zobrazí doba trvání cyklu.
- 6. NASTAVTE PRACÍ PROGRAM DLE VAŠICH POTŘEB.** Použijte příslušná tlačítka:

  **Změňte teplotu a/nebo odstředování.**
Zařízení automaticky zobrazuje maximální teplotu a rychlost odstředování pro nastavený program nebo poslední zvolené hodnoty, jsou-li kompatibilní se zvoleným programem. Stisknutím tlačítka  je možné postupně snížit teplotu až po praní ve studené vodě "OFF". Stisknutím tlačítka  je možné postupně snížit rychlost odstředování až po jeho úplné vyloučení "OFF". Další stisknutí tlačítek obnoví nastavení maximálních přednastavených hodnot.

 **Nastavení sušení**
Při prvním stisknutí tlačítka zařízení automaticky zvolí maximální úroveň sušení, kompatibilní se zvoleným programem. Následující stisknutí snižují zvolenou úroveň a následně i dobu sušení až po jeho úplné vyloučení – „OFF“. Další stisknutí tlačítek obnoví nastavení maximálních přednastavených hodnot.

Sušení je možné nastavit:

- A** - Na základě požadované úrovně sušení:
- K Žehlení:** Určeno pro kusy oblečení, které se následně musí žehlit. Úroveň zbytkové vlhkosti zjemní záhyby a usnadní jejich odstranění. Na displeji bude zobrazeno „A1“.
- Zavěšení:** Ideální pro ty kusy oblečení, které nevyžadují úplné vysušení. Na displeji bude zobrazeno „A2“.
- Skříň:** Vhodné pro prádlo, které je určeno k uložení do skříňe bez potřeby žehlení. Na displeji bude zobrazeno „A3“.
- Extra:** Vhodné pro kusy oblečení, které vyžadují úplné vysušení, jako jsou froté ručníky a župany. Na displeji bude zobrazeno „A4“.
- B** - Podle nastavené doby: od **30** do **180** minut (Max. náplň 4 kg).





Když je množství prádla ve výjimečných případech vyšší než maximální povolená náplň (viz tabulka programů), proveďte prací cyklus, po jeho ukončení prádlo rozdělte a jednu ze dvou částí vložte zpět do bubnu. Dále se řiďte pokyny pro **samostatné sušení**. Zopakujte stejný postup i při sušení zbývajících částí prádla. Na konci cyklu sušení proběhne fáze ochlazování.

Samostatné sušení

Otočným ovladačem zvolte sušení (11-12-13) podle druhu tkaniny. Lze nastavit také požadovanou úroveň nebo dobu sušení tlačítkem SUŠENÍ .

SMART Změna vlastností cyklu.

- Stiskněte tlačítka aktivace volitelné funkce; dojde k rozsvícení odpovídající kontrolky tlačítka.
 - Opětovným stisknutím můžete zvolenou volitelnou funkci zrušit; příslušná kontrola zhasne.
- ! V případě, že zvolená volitelná funkce není kompatibilní s nastaveným pracím programem, kontrolka začne blikat a volitelná funkce nebude aktivována.
- ! Když zvolená volitelná funkce není kompatibilní s některou z již nastavených volitelných funkcí, kontrolka první zvolené funkce bude blikat a bude aktivována pouze druhá; kontrolka aktivované volitelné funkce se rozsvítí.
- Poznámka:** Pokud je aktivována volitelná funkce SMART, jakákoli další nekompatibilní funkce nebude moci být aktivována.
- ! Volitelné funkce mohou změnit doporučenou náplň a/nebo dobu trvání cyklu.

- 7. SPUSŤTE PROGRAM.** Stiskněte tlačítko START/PAUSE. Příslušná kontrolka se rozsvítí stálým modrým světlem a dojde k zablokování dvířek (rozsvícený symbol ZABLOKOVANÁ DVÍŘKA ). Za účelem změny programu během probíhajícího cyklu přerušete činnost pračky stisknutím tlačítka START/PAUSE (kontrolka START/PAUSE bude pomalu blikat oranžovým světlem); zvolte požadovaný cyklus a znovu stiskněte tlačítko START/PAUSE. Za účelem otevření dvířek v průběhu pracího cyklu stiskněte tlačítko START/PAUSE; když bude symbol ZABLOKOVANÁ DVÍŘKA  zhasnutý, bude možné otevřít dvířka. Opětovným stisknutím tlačítka START/PAUSE znovu uveďte do činnosti prací program z bodu, ve kterém byl přerušen.
 - 8. UKONČENÍ PROGRAMU.** Bude oznámeno zobrazením nápisu "END" na displeji. Po zhasnutí symbolu ZABLOKOVANÁ DVÍŘKA  bude možné otevřít dvířka. Otevřete dvířka, vyložte prádlo a vypněte zařízení.
- ! Přejete-li si zrušit již zahájený cyklus, stiskněte déle tlačítko . Cyklus bude přerušena a dojde k vypnutí zařízení.

Tabulka programů

Programy	Popis programu	Max. teplota (°C)	Max. rychlost (otáčky za minutu)	Sušení	Prací prostředky a přídatné prostředky				Max. náplň (kg)	Doba trvání cyklu	
					Předpírka	Praní	Bélicí prostředek	Aviváž			
Smart											
1	Bavlna s předpírkou: Mimořádně znečištěné bílé prádlo.	90°	1200	•	•	•	-	•	7	Je možné kontrolovat dobu trvání pracích programů na displeji.	
2	Bílá bavlna: Mimořádně znečištěné bílé prádlo.	90°	1200	•	-	•	•	•	7		
2	Bílá bavlna (1): Silně znečištěné bílé a barevné prádlo z odolných tkanin.	60°	1200	•	-	•	•	•	7		
2	Bílá bavlna (2): Silně znečištěné bílé a barevné choulostivé prádlo.	40°	1200	•	-	•	•	•	7		
3	Bavlna: Silně znečištěné bílé a barevné prádlo z odolných tkanin.	60°	1200	•	-	•	•	•	7		
4	Barevná bavlna (3): Málo znečištěné bílé a barevné choulostivé prádlo.	40°	1200	•	-	•	•	•	7		
5	Syntetické: Velmi znečištěné barevné prádlo z odolných tkanin.	60°	800	•	-	•	•	•	3		
6	Džíny	40°	800	•	-	•	-	•	3,5		
7	Košile	40°	600	•	-	•	•	•	2		
Speciální											
8	Vlna: Pro vlnu, kašmír apod.	40°	600	•	-	•	-	•	1,5		
9	Hedvábí/Záclony: Pro prádlo z hedvábí, viskózy, spodní prádlo.	30°	0	-	-	•	-	•	1		
10	Outwear	30°	400	-	-	•	-	-	2		
Sušení											
11	Sušení Bavlna	-	-	•	-	-	-	-	5		
12	Sušení Syntetické	-	-	•	-	-	-	-	3		
13	Sušení Vlna	-	-	•	-	-	-	-	1,5		
Částečné											
	Máchání	-	1200	•	-	-	•	•	7		
	Odstředování	-	1200	•	-	-	-	-	7		
	Odčerpání vody	-	0	-	-	-	-	-	7		

Pro všechny Test Institutes:

- 1) Kontrolní program podle normy EN 50229: nastavte program 2 s teplotou 60°C.
- 2) Dlouhý program pro praní bavlny: nastavte program 2 s teplotou 40°C.
- 3) Krátký program pro praní bavlny: nastavte program 4 s teplotou 40°C.

Volitelné funkce praní

SMART

Volitelná funkce SMART umožňuje optimalizovat praní v závislosti na množství prádla, které bylo skutečně naloženo do pračky, při současném snížení dob a spotřeby vody a energie. Stisknutím tlačítka SMART je dále možné zvolit požadovaný druh praní:

Intensive: Energické praní značně znečištěného prádla.

4 You: Standardní praní běžně znečištěného prádla.

Fast: Rychlé praní mírně znečištěného prádla.

! Je možné jej aktivovat pouze při programech 1, 2, 3, 4, 5 (všechny tři úrovně) a 6, 7 (úrovně 4 You a Fast).

Snadné žehlení

Volbou této funkce budou praní a odstředování náležitě změněny za účelem snížení tvorby záhybů. Na konci cyklu pračka provede pomalá otáčení bubny; kontrolka funkce SNADNÉ ŽEHLENÍ a kontrolka START/PAUSE budou blikat (první modře, druhá jantarově). K ukončení cyklu je třeba stisknout tlačítko START/PAUSE nebo tlačítko SNADNÉ ŽEHLENÍ. V programu 9-10 zařízení ukončí cyklus s prádlem namočeným ve vodě a blikající kontrolkou funkce SNADNÉ ŽEHLENÍ a kontrolkou START/PAUSE. Za účelem odčerpání vody a vyložení prádla je třeba stisknout tlačítko START/PAUSE nebo tlačítko SNADNÉ ŽEHLENÍ.

! Nelze ji aktivovat u programů 8, 11, 12, 13, , .

! Chcete-li spustit také cyklus sušení, lze toto tlačítko použít pouze v kombinaci s volbou úrovně "K Žehlení".

Odstranění skvrn

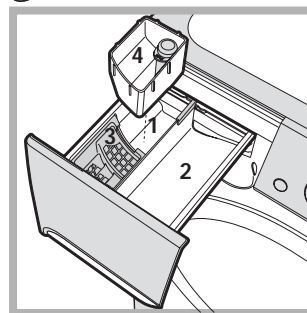

Tato funkce je užitečná pro odstranění nejvíce odolných skvrn. Vložte přídatnou nádobku 4 z příslušenství do přihrádky 1. Při dávkování bělicího prostředku nepřekračujte úroveň "max", vyznačenou na středovém čapu (viz obrázek). Pokud si přejete provést samostatné bělení, nalijte bělicí prostředek do přídatné

nádobky 4, nastavte program "Máchání" a aktivujte funkci "Odstranění skvrn" . Při bělení během pracovního cyklu naplňte dávkovač pracím prostředkem a přídatnými prostředky, nastavte požadovaný prací program a aktivujte volitelnou funkci "Odstranění skvrn" . Použití přídatné přihrádky 4 vylučuje možnost předpírky.

! Tuto funkci nelze aktivovat u programů 1, 6, 8, 9, 10, 11, 12, 13, , .

Odložený start

Pro nastavení odloženého startu zvoleného programu stiskněte příslušné tlačítko až do dosažení požadované doby odložení. Když je tato volitelná funkce aktivní, zůstane rozsvícená příslušná kontrolka. Pro zrušení odloženého startu je třeba stisknout tlačítko, dokud se na displeji nezobrazí nápis „OFF“.

! Lze jej aktivovat u všech programů.

Prací prostředky a prádlo

CZ

Dávkovač pracích prostředků

Dobrý výsledek praní závisí také na správném dávkování pracího prostředku: použití jeho nadměrného množství snižuje efektivitu praní a napomáhá tvorbě vodního kamene na vnitřních částech pračky a zvyšuje znečištění životního prostředí.

! Nepoužívejte prací prostředky určené pro ruční praní, protože způsobují tvorbu nadměrného množství pěny.

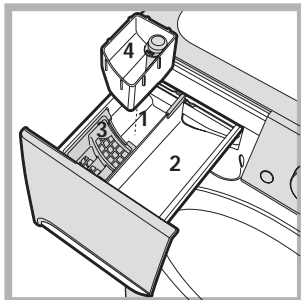

Při vytahování dávkovače pracích prostředků a při jeho plnění pracími nebo přídatnými prostředky postupujte následovně.

Příhrádka 1: Prací prostředek (práškový) pro předpírku

Před naplněním příhrádky pracím prostředkem se ujistěte, že v dávkovači není vložena přídatná příhrádka 4.

Příhrádka 2: Prací prostředek (v prášku nebo tekutý)

Tekutý prací prostředek se nalévá teprve těsně před zahájením pracího cyklu.

Příhrádka 3: Přídatné prostředky (aviváž atd.)

Aviváž nesmí vytékat z mřížky.

přídatná příhrádka 4: Bělicí prostředek

Příprava prádla

- Roztřídte prádlo podle:
 - druhu tkaniny / symbolu na visačce.
 - barvy: oddělte barevné prádlo od bílého.
- Vyprázdněte kapsy a zkontrolujte knoflíky.
- Nepřekračujte povolenou náplň, vztahující se na hmotnost suchého prádla:
 - Odolné tkaniny: max. 7 kg
 - Syntetické tkaniny: max. 3 kg
 - Choulostivé tkaniny: max. 2 kg
 - Vlna: max. 1,5 kg
 - Hedvábí: max. 1 kg

Kolik váží prádlo?

- 1 prostěradlo 400-500 g
- 1 povlak na polštář 150-200 g
- 1 ubrus 400-500 g
- 1 župan 900-1.200 g
- 1 ručník 150-250 g

Speciální programy

Džíny: Převraťte prádlo naruby a použijte tekutý prací prostředek. Použijte program 6.

Košile: použijte příslušný program 7 pro praní košil z odlišných druhů tkanin a odlišných barev.

Zaručuje maximální péči při minimalizaci tvorby záhybů.

Vlna: s programem 8 je možné prát v pračce všechny druhy prádla z vlny, včetně těch, které jsou označeny visačkou "pouze ruční praní" . Abyste dosáhli nejlepších výsledků, je třeba použít specifický prací prostředek na praní vlny a nepřekročit 1,5 kg náplně.

Hedvábí: použijte příslušný program 9 pro praní všeho prádla z hedvábí. Doporučujeme použití pracího prostředku pro choulostivé prádlo.

Záclony: přehněte je a uložte dovnitř povlaku na polštář anebo do sáčku ze síťoviny. Použijte program 9.

Outwear (program 10) byl navržen pro praní hydrofobních látek a větrovek (např. z goretexu, polyesteru, nylonu); pro dosažení optimálních výsledků použijte tekutý prací prostředek a dávku vhodnou pro poloviční náplň; předběžně ošetřete manžety, límce a skvrny; nepoužívejte aviváž ani prací prostředky s aviváží. *S použitím tohoto programu nelze prát péřové větrovky.*

Systém automatického vyvážení náplně

Před každým odstředováním buben provede otáčení rychlostí lehce převyšující rychlost praní, aby se odstranily vibrace a aby se náplň rovnoměrně rozložila. V případě, že po několikánásobných pokusech o vyvážení prádlo ještě nebude správně vyváženo, zařízení provede odstředování nižší rychlostí, než je přednastavená rychlost. Při nadměrném nevyvážení pračka provede namísto odstředování vyvážení. Pro dosažení rovnoměrnějšího rozložení náplně a jejího správného vyvážení se doporučuje míchat velké a malé kusy prádla.

! Pračka byla navržena a vyrobena v souladu s platnými mezinárodními bezpečnostními předpisy. Tato upozornění jsou uváděna z bezpečnostních důvodů a je třeba si je pozorně přečíst.

Základní bezpečnostní pokyny

- Toto zařízení bylo navrženo výhradně pro použití v domácnosti.
- Pračku mohou používat pouze dospělé osoby podle pokynů uvedených v tomto návodu.
- Nedotýkejte se zařízení bosí nebo v případě, že máte mokré nebo vlhké ruce či nohy.
- Nevytahujte zástrčku ze zásuvky tahem za kabel, ale uchopením za zástrčku.
- Neotvírejte dávkovač pracích prostředků během činnosti zařízení.
- Nedotýkejte se odčerpávané vody, protože může mít velmi vysokou teplotu.
- Nepokoušejte se o násilné otevření dvířek: mohlo by dojít k poškození bezpečnostního uzávěru, který zabraňuje náhodnému otevření.
- Při výskytu poruchy se v žádném případě nepokoušejte o opravu vnitřních částí zařízení.
- Vždy mějte pod kontrolou děti a zabraňte tomu, aby se přibližovaly k zařízení během pracího cyklu.
- Během pracího cyklu mají dvířka tendenci ohřát se.
- V případě potřeby přemíst'ujte pračku ve dvou nebo ve třech a věnujte celé operaci maximální pozornost. Nikdy se nepokoušejte zařízení přemíst'ovat sami, je totiž velmi těžké.
- Před zahájením vkládání prádla zkontrolujte, zda je buben prázdný.
- Nepoužívejte toto zařízení k sušení oděvů, které byly čiš'teny hořlavými látkami (např. trichloretylénem).
- Nepoužívejte toto zařízení k sušení molitanu a podobných elastomerů.
- Ujistěte se, že během cyklu sušení je vodovodní kohoutek otevřený.
- Tato pračka se sušičkou může být používána pouze k sušení oděvů, které byly předtím vyprány ve vodě.

Likvidace

- Likvidace obalových materiálů: při jejich odstranění postupujte v souladu s místním předpisy a dbejte na možnou recyklaci.
- Evropská směrnice 2002/96/ES o odpadu tvořeném elektrickými a elektronickými zařízeními nařizuje, že elektrospotřebiče nesmí být likvidovány v rámci běžného pevného městského odpadu. Vyřazená zařízení musí být shromážděna zvláš't za účelem zvýšení počtu recyklovaných a znovupoužitých materiálů, z nichž jsou složena, a z důvodu

zabránění možných ublížení na zdraví a škod na životním prostředí. Symbolem je přeškrtnutý koš, uvedený na všech výrobcích s cílem připomenout povinnosti spojené se separovaným sběrem. Podrobnější informace týkající se správného způsobu vyřazení elektrospotřebičů z provozu mohou jejich držitelé získat tak, že se obrátí na navrženou veřejnou instituci nebo na prodejce.

Manuální otevření dvířek

V případě, že není možné otevřít dvířka s průzorem z důvodu výpadku elektrické energie a hodláte pověšit prádlo, postupujte následovně:

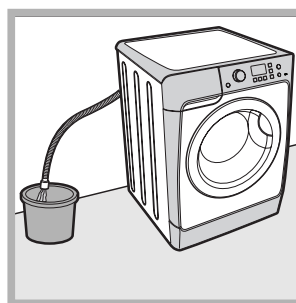

1. vytáhněte zástrčku ze zásuvky elektrické sítě.
2. Zkontrolujte, zda je hladina vody uvnitř zařízení nižší, než je úroveň otevření dvířek; v opačném případě vypusťte přebytečnou vodu vypouštěcí hadicí a zachyťte ji do vědra, jak je znázorněno na obrázku.

3. Sejměte krycí panel na přední straně pračky (viz následující strana).

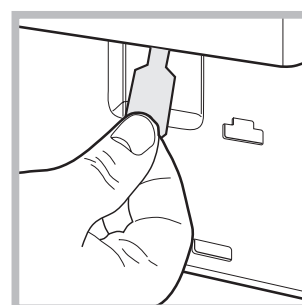
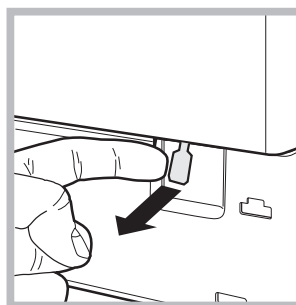

4. s použitím jazýčku označeného na obrázku potáhněte směrem ven z dorazu plastové táhlo až do jeho uvolnění; následně jej potáhněte směrem dolů a současně otevřete dvířka.

5. namontujte zpět panel, přičemž se před jeho přisunutím k zařízení ujistěte, že došlo ke správnému zachycení háčků do příslušných podélných otvorů.

Údržba a péče

CZ

Uzavření přívodu vody a vypnutí elektrického napájení

- Po každém praní uzavřete přívod vody. Tímto způsobem dochází k omezení opotřebení pračky a ke snížení nebezpečí úniku vody.
- Před zahájením čištění pračky a během operací údržby vytáhněte zástrčku napájecího kabelu z elektrické zásuvky.

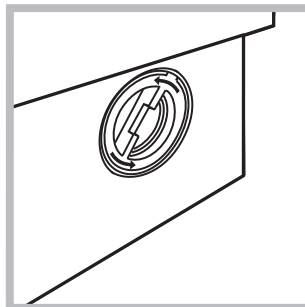

2. Odšroubujte víko jeho otáčením proti směru hodinových ručiček (viz obrázek): vytečení malého množství vody je zcela běžným jevem;

Čištění pračky

Vnější části a části z gumy se mohou čistit hadrem navlhčeným ve vlažné vodě a saponátu. Nepoužívejte rozpouštědla ani abrazivní látky.

- dokonale vyčistěte vnitřek;
- zašroubujte zpět víko;
- namontujte zpět panel, přičemž se před jeho přisunutím k zařízení ujistěte, že došlo ke správnému zachycení háčků do příslušných podélných otvorů.

Čištění dávkovače pracích prostředků

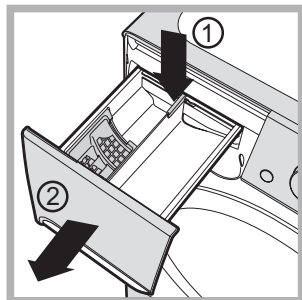

Za účelem vytažení dávkovače stiskněte páčku (1) a potáhněte jej směrem ven (2) (viz obrázek). Umyjte jej pod proudem vody; tento druh vyčištění je třeba provádět pravidelně.

Kontrola přítokové hadice na vodu

Stav přítokové hadice je třeba zkontrolovat alespoň jednou ročně. Jsou-li na ní viditelné praskliny nebo trhliny, je třeba ji vyměnit: silný tlak působící na hadici během pracího cyklu by mohl způsobit její náhlé roztržení.

! Nikdy nepoužívejte již použité hadice.

Čištění čerpadla

Součástí pračky je samočisticí čerpadlo, které nevyžaduje údržbu. Může se však stát, že se v jeho vstupní části, určené k jeho ochraně a nacházející se v jeho spodní části, zachytí drobné předměty (mince, knoflíky).

! Ujistěte se, že byl prací cyklus ukončen, a vytáhněte zástrčku ze zásuvky.

Přístup ke vstupní části čerpadla:

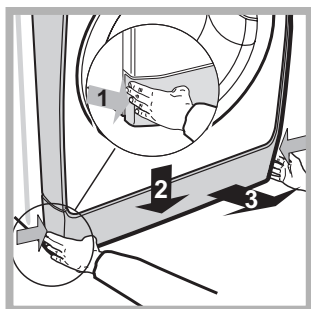

1. Sejměte krycí panel na přední straně zařízení zatlačením na jeho střed a následným zatlačením směrem dolů z obou stran a poté jej vytáhněte (viz obrázky).

Může se stát, že pračka nebude fungovat. Dříve, než zatelefonujete na Servisní službu (viz "Servisní služba"), zkontrolujte, zda se nejedná o problém, který lze snadno vyřešit s pomocí následujícího seznamu.

Poruchy:

Možné příčiny / Způsob jejich odstranění:

Pračku nelze zapnout.

- Zástrčka není zasunuta v zásuvce nebo není zasunuta natolik, aby došlo ke spojení kontaktů.
- V celém domě je vypnutý proud.

Nedochází k zahájení pracího cyklu.

- Nejsou řádně zavřena dvířka.
- Nebylo stisknuto tlačítko ON/OFF.
- Nebylo stisknuto tlačítko START/PAUSE.
- Nebyl otevřen kohout přívodu vody.
- Byla nastavena doba opoždění startu.

Nedochází k napouštění vody do pračky (na displeji je zobrazen blikající nápis "H2O").

- Přívodní hadice není připojena k vodovodnímu kohoutu.
- Hadice je příliš ohnutá.
- Nebyl otevřen kohout přívodu vody.
- V celém domě je uzavřený přívod vody.
- V rozvodu vody není dostatečný tlak.
- Nebylo stisknuto tlačítko START/PAUSE.

Dochází k nepřetržitému napouštění a odčerpávání vody.

- Vypouštěcí hadice se nachází mimo určené rozmezí od 65 do 100 cm nad zemí (viz "Instalace").
- Koncová část vypouštěcí hadice je ponořena ve vodě (viz "Instalace").
- Odpad ve stěně není vybaven odvodušňovacím otvorem.

Když ani po uvedených kontrolách nedojde k odstranění problému, uzavřete přívod vody, vypněte pračku a přivolejte Servisní službu. V případě, že se byt nachází na jednom z nejvyšších poschodí, je možné, že dochází k sifonovému efektu, jehož následkem pračka nepřetržitě napouští a odčerpává vodu. Pro odstranění uvedeného efektu jsou v prodeji běžně dostupné speciální protisifonové ventily.

Nedochází k vyčerpání vody nebo k odstředování.

- Odčerpání vody netvoří součást nastaveného programu: u některých programů je potřebné jejich manuální uvedení do činnosti.
- Byla aktivována volitelná funkce SNADNÉ ŽEHLENÍ: na dokončení programu stiskněte tlačítko START/PAUSE ("Programy a volitelné funkce").
- Vypouštěcí hadice je ohnutá (viz "Instalace").
- Odpadové potrubí je ucpané.

Během odstředování je možné pozorovat silné vibrace pračky.

- Během instalace nebyl buben odjištěn předepsaným způsobem (viz "Instalace").
- Pračka není dokonale vyrovnána do vodorovné polohy (viz "Instalace").
- Pračka je stlačena mezi nábytkem a stěnou (viz "Instalace").

Dochází k úniku vody z pračky.

- Přítoková hadice není správně zašroubována (viz "Instalace").
- Dávkovač pracích prostředků je ucpan (způsob jeho vyčištění je uveden v části "Údržba a péče").
- Vypouštěcí hadice není upevněna předepsaným způsobem (viz "Instalace").

Kontrolky "Volitelné funkce" a kontrolka "START/PAUSE" blikají a na displeji je zobrazen kód poruchy (např.: F-01, F-..).

- Vypněte zařízení a vytáhněte zástrčku ze zásuvky, vyčkejte přibližně 1 minutu a zařízení znovu zapněte. Když porucha přetrvává, obraťte se na servisní službu.

Dochází k tvorbě nadměrného množství pěny.

- Použitý prací prostředek není vhodný pro použití v automatické pračce (musí obsahovat označení "pro praní v pračce", "pro ruční praní nebo pro praní v pračce" nebo podobné označení).
- Bylo použito nadměrné množství pracího prostředku.

Pračka se sušičkou nesuší.

- Zástrčka není zasunuta v zásuvce, anebo ne natolik, aby došlo ke spojení kontaktů.
- V celém domě je vypnutý proud.
- Dvířka nejsou správně zavřena.
- Byl nastaven odložený start.
- Tlačítko SUŠENÍ se nachází v poloze OFF.

Před přivoláním Servisní služby:

- Zkontrolujte, zda nejste schopni poruchu odstranit sami (viz *“Poruchy a způsob jejich odstranění”*);
- Znovu uveďte do chodu prací program, abyste ověřili, zda byla porucha odstraněna;
- V záporném případě se obraťte na středisko servisní služby.

! Nikdy se neobracejte s žádostí o pomoc na techniky, kteří nejsou k výkonu této činnosti oprávněni.

Při hlášení poruchy uveďte:

- druh poruchy;
- model zařízení (Mod.);
- výrobní číslo (S/N).

Tyto informace jsou uvedeny na štítku aplikovaném na zadní částí pračky a v její přední části, dostupné po otevření dvířek.

Free Manuals Download Website

<http://myh66.com>

<http://usermanuals.us>

<http://www.somanuals.com>

<http://www.4manuals.cc>

<http://www.manual-lib.com>

<http://www.404manual.com>

<http://www.luxmanual.com>

<http://aubethermostatmanual.com>

Golf course search by state

<http://golfingnear.com>

Email search by domain

<http://emailbydomain.com>

Auto manuals search

<http://auto.somanuals.com>

TV manuals search

<http://tv.somanuals.com>