

WD 125 T

Стиральная машина с сушкой
Руководство по установке и эксплуатации

Washer-dryer
Instructions for installation and use

Wasdroogmachine
Instructies voor het installeren en gebruik

Lavasciuga
Istruzioni per l'installazione e l'uso

 **INDESIT**



(CIS) Стиральная машина с сушкой Руководство по установке и эксплуатации	1
(GB) Washer-dryer Instructions for installation and use	15
(NL) Wasdroogmachine Instructies voor het installeren en gebruik	29
(I) Lavasciuga Istruzioni per l'installazione e l'uso	43



Краткий путеводитель

Прочитайте, изучите и извлеките максимальную выгоду!

Настоящее Руководство содержит 12 разделов. Внимательно изучите их. Вы откроете для себя множество секретов эффективной стирки, узнаете возможности своей стиральной машины, научитесь обращаться с ней. Настоятельно рекомендуем обратить особое внимание на правила техники безопасности.

1. Установка и подключение (с. 11)

Установка — очень важная операция, от которой во многом зависит, как будет работать ваша Стиральная машина с сушкой. Обязательно проверьте:

1. Соответствие характеристик стиральной машины и электрической сети в вашем доме.
2. Правильность подключения заливного и сливного шлангов.
Не используйте шланги повторно.
3. Горизонтальность установки — это влияет на срок службы стиральной машины и качество стирки.
4. Что фиксирующие барабан болты, которые находятся на задней стороне машины, удалены.

2. Подготовка белья и запуск машины (с. 2)

Правильный подбор стираемых вещей и равномерность загрузки гарантируют высокое качество стирки и долгий срок службы машины. В этом разделе вы найдете много полезных советов.

3. Что на этикетках (с. 6)

Вы должны научиться читать этикетки, прикрепляемые к одежде и белью, чтобы правильно выбирать режимы стирки, сушки и глажения.

4. Типичные ошибки и как их избежать (с. 7)

Раньше вы обращались за советами к своим бабушкам. Но в их времена еще не было синтетических тканей и стирка считалась простым делом. Сегодня лучший консультант — Стиральная машина с сушкой. Благодаря ей вы сможете стирать даже шерстяные изделия, и результат будет лучше, чем при ручной стирке.

5. Распределитель моющих средств (с. 8)

Как использовать ячейку под моющие средства.

6. Панель управления (с. 3)

Конструкция панели управления Стиральная машина с сушкой проста: всего несколько кнопок, с помощью которых вы выбираете режим стирки (от интенсивного до деликатного). При правильном выборе режима высокое качество стирки и долговечность машины гарантированы.

7. Программы стирки (с. 4)

Таблица программ позволит вам правильно выбрать температурный режим, моющие средства, ополаскиватели и смягчители. Правильный выбор программы — это не только высокое качество стирки, но и существенная экономия электроэнергии и воды.



8. Полезные советы (р. 5)

Как высушить белье в стиральной машине.

9. Обслуживание и уход (с. 12)

Стиральная машина с сушкой — ваш настоящий друг. Проявите к нему внимание, и он ответит вам преданностью и благодарностью. Не слишком обременительный уход за стиральной машиной продлит срок ее службы на многие годы.

10. Возможные неисправности и способы их устранения (с. 9 и 10)

Многие проблемы вы сможете решить сами, если внимательно изучите приведенные в этом разделе рекомендации. В сложных ситуациях немедленно вызывайте техников сервисного центра Indesit.

11. Технические характеристики (с. 10)

Краткие технические данные, которые необходимо знать владельцу стиральной машины: модель, потребление электроэнергии, расход воды, габариты, скорость вращения барабана в разных режимах, соответствие итальянским и европейским нормам и стандартам и пр.

12. Ваша безопасность и безопасность ваших детей (с. 13)

Как обеспечить безопасность дома и семьи — это самое главное, что вы должны знать как владелец и пользователь стиральной машины.

Как пользоваться машиной

Вы сделаете большое дело, если перед стиркой рассортируете белье по материалу и цвету, прочитаете этикетки на отдельных вещах и смешаете крупные вещи с мелкими.

Подготовка белья.

Разберите белье по материалу и по устойчивости окраски. Белое и цветное белье стирайте отдельно. Не забудьте вынуть все из карманов, особенно мелкие предметы, (монеты, значки, иголки и др.), которые могут повредить машину. Проверьте, хорошо ли держатся пуговицы и застегните молнии.

Сверяйтесь с этикетками.

На одежде и белье имеются этикетки, показывающие как ухаживать за этими изделиями. В таблице (см. с. 6) приведены символы, проставляемые на этикетках, и раскрыто их содержание. Соблюдение правил стирки надолго сохранит ваши вещи.

Смешивайте крупные и мелкие вещи при загрузке машины.

Машина оборудована электронным устройством, контролирующим загрузку барабана. Перед выполнением цикла отжима это устройство старается более или менее равномерно распределить нагрузку по барабану, что, в свою оче-

Для получения хороших результатов очень важно разобрать белье по ткани и цвету

редь, зависит как от типа стираемых вещей, так и от их начальной загрузки. Если нагрузка распределена более или менее равномерно, то машина может выполнять отжим на высоких оборотах без шума и тряски.

Запуск машины

После установки новой машины включите цикл стирки по программе "1" с температурой 90°C.

Правильный пуск машины очень важен с точки зрения повышения качества стирки и увеличения срока эксплуатации оборудования. После загрузки машины и заправки моющих средств и различных добавок обязательно убедитесь в том, что:

1. Дверца машины надежно закрыта.
2. Машина включена в электрическую сеть.
3. Открыт кран подачи воды.
4. Рукоятка А находится в положении ●(Stop/Reset).

Выбор программы

Выберите нужную программу по таблице, которая приведена на с. 4. Поверните рукоятку программатора А так, чтобы выбранная программа совпала с отметкой на рукоятке; при помощи рукоятки термостата В установите необходимую температуру; убедитесь, что рукоятка выбора скорости отжима С находится в требуемом положении, если необходимо, нажмите кнопки Е, F, G, Н затем нажмите

кнопку включения/выключения I (позиция I).

Напоминаем, что "программный пуск", если вы хотите им воспользоваться, должен быть установлен до начала цикла стирки.

По окончании стирки...

Индикатор L в течение нескольких секунд будет мигать часто, затем замигает реже.

Выключите стиральную машину нажатием кнопки I (положение O). Откройте дверцу машины. Вынув белье, оставьте дверцу машины приоткрытой, чтобы дать испариться оставшейся влаге.

Перекройте кран подачи воды.

В случае отключения электропитания или самопроизвольного выключения машины заданная программа сохраняется в памяти.



Для защиты предметов одежды из деликатных тканей (нижнее белье, чулки) поместите их в холщевые мешочки

Как избавиться от пятен: общие рекомендации

Паста шариковых ручек или фломастер: нанесите метиловый спирт на кусочек ваты и протрите пятно, затем стирайте при 90 °C.
Деготь и смазка: счистите толстый слой загрязнения, размягчьте остаток маргарином или сливочным маслом, оставьте на время; затем снимите скипидаром и сразу же простирайте вещь.

Воск: счистите воск, положите ткань между двумя листами рыхлой бумаги и прогладьте горячим утюгом; сразу же обработайте ватным тампоном, смоченным скипидаром или метиловым спиртом.

Жевательная резинка: удалите с помощью жидкости для снятия лака, затем протрите чистой тканью.

Плесень: хлопковые и льняные ткани замочите в растворе 1 части жидкого моющего средства на 5 частей воды и добавьте столовую ложку уксуса. Тотчас простирайте. Загрязнения иных белых тканях смочите в 10%-ном растворе перекиси водорода и простирайте.

Губная помада: хлопок или шерсть обработайте жидким моющим средством и протрите; шелк очищайте пятновыводителем.

Лак для ногтей: положите ткань между двумя листами рыхлой бумаги, смочите жидкостью для снятия лака.

Пятна от травы: используйте тампон, смоченный этиловым спиртом.

Панель управления

Управляя машиной — главное сделать правильный выбор. И это очень просто!

A Переключатель программ и пуска программы

Используйте эту рукоятку для выбора программы стирки.

Поворачивайте рукоятку только по часовой стрелке.

Для того, чтобы выбрать программу, поверните рукоятку программатора так, чтобы символ/номер требуемой программы совпал с отметкой на рукоятке.

Нажмите кнопку включения/выключения **I** (позиция **I**), индикатор **M** начнет мигать.

Через 5 секунд установки будут приняты и подтверждены, цикл стирки начнется, когда индикатор **L** перестанет мигать (останется гореть). Если Вы хотите прервать программу в процессе выполнения или изменить установки, выберите один из символов ● (Stop/Reset)

и подождите 5 секунд: отмена программы будет подтверждена мерцанием индикатора **L**, после этого Вы можете выключить машину.

Вы можете использовать эту рукоятку для установки операций с отложенным стартом.

Выберите одну из четырех позиций таймера, нажмите кнопку включения/выключения **I** (позиция **I**) и подождите 5 секунд. Установка будет подтверждена, когда индикатор **L** загорится, теперь вы можете установить необходимую программу.

Мерцание индикатора **L** (2 сек горит и через 4 сек) гаснет также показывает, что установлена программа с отложенным стартом. В это время можно открыть дверцу и перезагрузить машину.

Когда программный пуск и программа установлены, вращения переключателя уже не имеют никакого значения, за исключением установки в положение ● (Stop/Reset).

Мерцание индикатора **L** (2 сек горит и через 4 сек) гаснет также показывает, что установлена программа с отложенным стартом. В это время можно открыть дверцу и перезагрузить машину.

Мерцание индикатора **L** (2 сек горит и через 4 сек) гаснет также показывает, что установлена программа с отложенным стартом. В это время можно открыть дверцу и перезагрузить машину.

Мерцание индикатора **L** (2 сек горит и через 4 сек) гаснет также показывает, что установлена программа с отложенным стартом. В это время можно открыть дверцу и перезагрузить машину.



Распределитель моющих средств находится здесь.

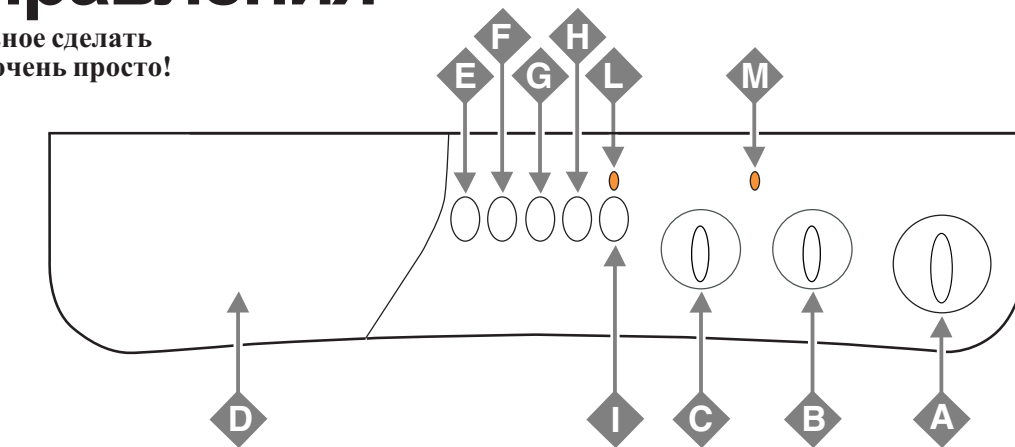

B Рукоятка выбора программ

Рукоятка предназначена для выбора температуры стирки согласно таблице программ. Кроме того, с помощью этой рукоятки вы можете установить температуру ниже рекомендованной или выполнить холодную стирку (❄).

C Рукоятка сушки

Используйте рукоятку для выбора необходимой программы сушки:

A - Установите необходимое время:

От **40** до **150** минут.

B - Выберите в зависимости от типа белья степень сушки:

Глажение ☞: результат - увлажненные ткани, вещи легко гладить.

Гардероб ☞: результат - хорошо высушенные ткани, вещи можно убрать.

Экстра-сушка ☞: результат - очень сухие ткани, рекомендуется для вещей, которые не нужно гладить (например, банные халаты, полотенца).

Программа сушки завершается охлаждением.

D Распределитель моющих средств

Распределитель моющих средств имеет три отделения:

- 1 - моющее средство для предварительной стирки
- 2 - моющее средство для стирки
- 3 - добавки (смягчители, ароматизаторы и пр.)

E Легкое глажение

Применение этой функции позволяет Вам избежать образования складок на белье и тем самым обеспечить более легкое глажение.

Вы можете использовать функцию вместе с программами **2-3** (Хлопок), **4-5** (Синтетика) и **8** (Деликатные ткани).

Нажмите кнопку на программах **4-5-8** и машина остановится на символе ☞. Завершить стирку Вы можете повторным нажатием кнопки **E**.

Внимание: Если вы также хотите запустить цикл сушки, эта функция может быть использована только совместно с уровнем сушки ☞ (Глажение).

F Кнопка понижения скорости отжима

Используйте кнопку для понижения скорости отжима с 1200 до 600 об/мин для программ стирки хлопчатобумажных и льняных тканей и с 850 до 600 об/мин для программ стирки синтетических тканей.

G Ускоренная стирка

При нажатии этой кнопки продолжительность цикла стирки сокращается приблизительно на 30%. Кнопка не используется в специальных программах (см. с. 4), а также в программах стирки изделий из шерсти и шелка.

H Предварительная стирка

Предварительная стирка может быть выполнена во всех программах, кроме специальных программ (см. с. 4), а также программ стирки изделий из шерсти.

I Кнопка включения / выключения

Нажатие на кнопку включает машину. Если кнопка не нажата, то машина выключена. **Выключение машины не отменяет заданную программу.**

L Индикатор включения / выключения и блокировки дверцы

Дверцу можно открывать, если индикатор **L** мигает редко (машина включена и ждет введения программы или по окончании цикла стирки). Если индикатор мигает часто, дверцу открывать нельзя. Постоянное свечение индикатора означает, что машина приняла заданную программу.





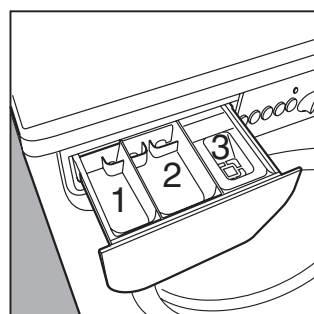





M Индикатор цикла стирки

Горящий индикатор обозначает, что рукояткой **C** задан цикл сушки, который будет выполнен по окончании цикла стирки.



Что стираем сегодня?

Программы на все случаи жизни

Ткань и степень загрязнения	Программа	Температура	Моющее средство	Смягчитель	Длительность цикла (мин)	Описание цикла стирки
Хлопок						
Сильно загрязненное белое белье (простыни, скатерти и т.д.)	1	90°C	◆	◆	145	Стирка при 90°C, полоскание, промежуточный и окончательный отжим
Сильно загрязненное белое и линяющее цветное белье	2	60°C	◆	◆	130	Стирка при 60°C, полоскание, промежуточный и окончательный отжим
Слабо загрязненное белое и цветное деликатное белье (рубашки, тенниски и пр.)	3	40°C	◆	◆	95	Стирка при 40°C, полоскание, промежуточный и окончательный отжим
Полоскание				◆		Полоскание, промежуточный и окончательный отжим
Отжим						Слив и окончательный отжим
Сушка хлопковых тканей						
Остановка/запуск (Stop/Reset)	●					Прерывание/отмена программы
СИНТЕТИКА						
Цветная, линяющая, сильно загрязненная (детская одежда и пр.)	4	60°C	◆	◆	100	Стирка при 60°C, полоскание, остановка с водой или деликатный отжим
Цветная, деликатная, слабо загрязненная (любая одежда)	5	40°C	◆	◆	70	Стирка при 40°C, полоскание, остановка с водой или деликатный отжим
Цветная, деликатная, слабо загрязненная (любая одежда)	6	30°C	◆	◆	30	Стирка при 30°C, полоскание и деликатный отжим
Полоскание				◆		Полоскание, остановка с водой или деликатный отжим
Смягчение				◆		Полоскание, автоматическое добавление смягчителя, остановка с водой или деликатный отжим
Отжим						Слив и окончательный отжим
Сушка синтетических тканей						
Остановка/запуск (Stop/Reset)	●					Прерывание/отмена программы
ДЕЛИКАТ. ТКАНИ						
Ручная стирка	7	40°C	◆	◆	45	Стирка при 40°C, полоскание и деликатный отжим
Особо деликатные изделия и ткани (шторы, шелк, вискоза)	8	30°C	◆	◆	50	Стирка при 30°C, полоскание, остановка с водой и слив
Полоскание				◆		Полоскание, остановка с водой и слив
Отжим						Слив и окончательный отжим
Слив						Слив
Сушка шерстяных тканей						
Остановка/запуск (Stop/Reset)	●					Прерывание/отмена программы
ПРОГРАММНЫЙ ПУСК						
С задержкой 12 - 9 - 3 - 1 час						Пуск через 12 - 9 - 3 - 1 час
Остановка/запуск (Stop/Reset)	●					Прерывание/отмена программы

Для отмены программы выберите любой символ ● (Stop/Reset) и ждите 5 сек.

Данные, приведенные в таблице, являются всего лишь справочными и могут меняться в зависимости от конкретных условий стирки (объем стирки, температура воды в водопроводной системе, комнатная температура и др.)

Специальные программы

Повседневная стирка : программа быстрой стирки для слабо загрязненной одежды. Выберите программу **6** и температуру **30°C** и можете стирать одежду из самых разных тканей (кроме шерсти и шелка) при максимальной загрузке барабана **3 кг**. Программа, длящаяся около **30 минут**, отличается экономным расходом электроэнергии. **Рекомендуем пользоваться жидким моющим средством.**

Полезные советы

Комбинированная программа стирки и сушки

Если Вы собираетесь постирать и высушить белье в количестве, не превышающем указанного (таблица А, графа МАХ), следуйте инструкциям из раздела **Стирка** (см. стр. 2, параграф “Запуск машины”) и установите рукояткой С выбранную программу сушки, затем нажмите кнопку I (положение I - включено). В это случае машина автоматически перейдет по окончании программы стирки к программе сушки.

Если загрузка больше рекомендуемой (таблица А, графа МАХ), затем следуйте инструкциям из раздела **Стирка** (см. стр. 2, параграф “Запуск машины”).

В конце программы стирки разделите белье так, чтобы каждая часть не превышала рекомендуемого количества.

Теперь, следуя инструкциям из раздела **Сушка**, высушите белье по частям.

Сушка

Загрузите белье (4 кг - хлопковые ткани, максимальную загрузку для других тканей см. таблицу), убедитесь, что:

- дверца закрыта;
- стиральная машина подключена к электросети;
- включена подача воды;
- кнопка включения/выключения I не нажата (находится в положении O).

Установите программу

Установите рукоятку А в положение, отмеченное символом сушки ☼, в зависимости от типа ткани; выберите при помощи рукоятки С тип цикла сушки, затем включите машину кнопкой включения/выключения I (положение I).

По окончании сушки...

Вы можете выключить машину нажатием кнопки включения/выключения I (положение O), когда индикатор L будет мигать редко. Теперь можно открыть машину. Вынув белье из машины, оставьте дверцу приоткрытой во избежание образования неприятного запаха, переключите подачу воды.

А.

Тип ткани	Загрузка	Максимальная загрузка (kg)	Время сушки (минут)		
			Экстра-сушка	Гардероб	Глажение
Хлопок, лен	Разнообразные изделия	4	145	130	120
Хлопок	Махровые полотенца и т.п.	4	145	130	120
Хлопок	Простыни, рубашки	2,5	100	90	85
Акрил	Пижама, носки	1	65	60	60
Нейлон	Нижние юбки, белье	1	65	60	60

Цикл сушки шерсти

Цикл сушки шерстяных изделий следует использовать только совместно с выбором ограниченного времени (150 - 100 - 60 - 40). Мы рекомендуем 60 минутный цикл сушки для 1 кг белья.

Если один из трех уровней выбран по ошибке (Экстра-сушка ☼, Гардероб ☼, Глажение ☼), машина автоматически запустит максимально продолжительный цикл сушки (150 минут).

Важно

Если установлена программа сушки хлопковых тканей и уровень сушки (Экстра-сушка ☼, Гардероб ☼, Глажение ☼), то во время сушки будет включаться отжим.

Внимание





- Сушить можно только белье, выстиранное в воде.
- Не сушите белье, которое было обработано воспламеняющимися растворителями (например, трихлорэтилен).
- Не сушите изделия, имеющие отделку из вспененной резины и аналогичных эластомеров.
- Убедитесь, что в машину поступает вода, которая необходима для конденсации влаги по время сушки.

Символика на этикетках

Символы на этикетках, прикрепляемых к одежде, это своего рода инструкции, выполнение которых позволит вам добиться замечательных результатов при стирке и дольше сохранит вашу одежду.

В странах Европы символика на этикетках одежды несет очень важную информацию. Вы должны научиться понимать эти символы, чтобы правильно ухаживать за одеждой.

Все символы разделяются на пять групп:

стирка , отбеливание , глажение , химчистка  и сушка .



Температуру надо выбирать правильно!

Полезные советы

































Рубашки выверните наизнанку — это позволит добиться лучших результатов при стирке и рубашки прослужат дольше.

Обязательно выньте все из карманов.

Перед стиркой сверьтесь с этикетками на одежде.

При загрузке машины смешивайте крупные и мелкие предметы одежды.

Изучите предлагаемую таблицу, постарайтесь запомнить символичные обозначения. Это поможет вам лучше ухаживать за своей одеждой и использовать стиральную машину Indesit Стиральная машина с сушкой с наибольшим эффектом.

 Стирка	 Деликатная	 Отбеливание	 Глажение	 Химчистка	 Сушка
Нормальная	Деликатная				Высокая температура Умеренная температура
 Стирка при 95°C		 Отбеливать только в холодной воде	 Гладить при max 200°C	 Химчистка с любым растворителем	 Машинная сушка 
 Стирка при 60°C		 Не отбеливать	 Гладить при max 150°C	 Химчистка: только перхлорид, бензин, спирт, R111 и R113	 Нельзя сушить в машине
 Стирка при 40°C			 Гладить при max 110°C	 Химчистка: бензин, спирт и R113	 Сушить расправленным
 Стирка при 30°C			 Не гладить	 Не подвергать химчистке	 Сушить на веревке
Ручная стирка 					 Сушить на плечиках
Не стирать 					

Типичные ошибки и как их избежать

■ Не стирайте в машине.

- ветхие, непрочные и “нежные” вещи. Если все-таки требуется постирать эти вещи в машине, поместите их в льняной мешочек;

- глубоко окрашенные вещи вместе с белыми вещами.

■ Не превышайте рекомендованные нормы загрузки.

Если вы хотите добиться наилучших результатов стирки, не перегружайте машину. Нормы загрузки сухого белья приведены ниже:

Прочные ткани:

5 кг (максимум)

Синтетические ткани:

2,5 кг (максимум)

Деликатные ткани:

2 кг (максимум)

Шерсть:

1 кг (максимум)

■ Что и сколько весит?

1 простыня: 400-500 г

1 наволочка: 150-200 г

1 скатерть: 400-500 г

1 халат: 900-1200 г

1 полотенце: 150-200 г

■ Тенниски и бумажные

свитера, окрашенные или с надписями, при стирке лучше выворачивать наизнанку. Гладить только с внутренней стороны.

■ Комбинезоны.

Модные комбинезоны имеют множество шнурков, ремешков и замков, которые могут повредить барабан стиральной машины. Мелкие детали одежды во время стирки рекомендуется поместить в отдельный мешочек или положить во внутренний карман.

■ Отпуск: выключите электроприборы.

Если вы не собираетесь пользоваться стиральной машиной достаточно долгое время (например, во время отпуска), то выключите ее из электросети, перекройте кран подачи воды и оставьте дверцу слегка приоткрытой, чтобы внутри машины не скапливался неприятный запах.

Шерсть

Для достижения наилучших результатов рекомендуем не загружать более 1 кг белья и использовать специальные порошки для стирки шерстяных изделий.

Стирать можно практически все

■ Занавески и шторы.

Занавески и шторы обычно сильно мнутся. Чтобы этого избежать, сложите их аккуратно и положите в наволочку. Стирайте отдельно, убедившись, что вес не превышает половины рекомендуемой нормы загрузки.

Напоминаем, что существует программа **8**, которая автоматически исключает режим отжима.

■ Стеганные одеяла и ветронепроницаемые куртки.

В машине можно стирать пуховые одеяла и куртки, при этом не следует загружать более 2-3 кг изделий сразу. Полоскание выполните 1-2 раза, отжим производите на пониженной скорости.

■ Парусиновые туфли.

Парусиновые туфли предварительно очистите от грязи и стирайте с прочными тканями или джинсами, если позволяет цвет. Не стирайте с белыми вещами.

Для качества стирки это важно

Секреты распределителя моющих средств

Первый секрет самый простой — распределитель открывается наружу.

Рекомендуемая дозировка моющих средств и добавок обычно указывается изготовителем на упаковке продукции. При заполнении распределителя моющих средств следует учитывать объем предстоящей стирки, жесткость воды и степень загрязненности белья. В дальнейшем, приобретя некоторый опыт, Вы сможете сами определять, какое количество моющих средств и добавок требуется в том или ином случае. Это уже будет ваш собственный секрет.

Не переполняйте ополаскивателями отделение 3 выше решетки.

Действуя по программе, машина сама подает добавки моющих средств в воду.

Жидкое моющее средство заливается в отделение 2 за непосредственно перед пуском машины.

Помните, что жидкие моющие средства пригодны для стирки при температуре до 60°C и для программ, не предусматривающих предварительную стирку.

Существуют порошки и жидкие моющие средства в специальных контейнерах, которые закладываются прямо в барабан. Действуйте согласно инструкции на упаковке этих средств.

Не пользуйтесь средствами, предназначенными только для ручной стирки, поскольку обильное пенообразование может вывести из строя стиральную машину.

В скором времени ожидается появление моющих средств, предназначенных и для ручной, и для машинной стирки.

В заключение еще один секрет: при стирке в холодной воде уменьшайте количество моющего средства, так как в холодной воде оно растворяется лучше, чем в теплой.

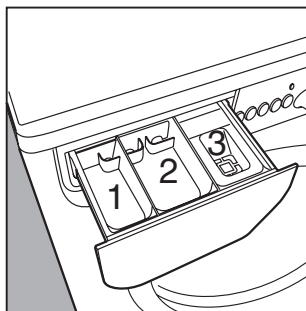

Отделение 1:
моющее средство для предварительной стирки (порошок)

Отделение 2:
моющее средство для стирки (порошок или жидкое)

Отделение 3:
Добавки (смягчители, ароматизаторы и пр.)



Для того, чтобы помыть распределитель моющих средств, потяните его на себя, как указано на рисунке. Затем оставьте его под струей воды на несколько минут.

Как снизить расходы

Экономная эксплуатация бытовых приборов не наносит ущерба окружающей среде.

МАКСИМАЛЬНАЯ ЗАГРУЗКА

Старайтесь максимально загружать машину, этим вы сэкономите электроэнергию, воду, моющие средства и время. Например, при полной загрузке расход электроэнергии будет на 50% меньше, чем при загрузке наполовину.

НУЖНА ЛИ ПРЕДВАРИТЕЛЬНАЯ СТИРКА?

Программы предварительной стирки нужны только для сильно загрязненного белья! Отказ от предварительной стирки сэкономит моющие средства, воду и затраты электроэнергии на 5-15%, не говоря уже о вашем личном времени.

ТАК ЛИ НЕОБХОДИМА ГОРЯЧАЯ ВОДА?

Перед стиркой замочите белье, обработайте пятна специальными средствами, и вам не потребуется слишком горячая вода. Стирка при 60 °C способна сэкономить до 50% электроэнергии.

ПЕРЕД ВЫБОРОМ ПРОГРАММЫ СУШКИ ...

После отжима белья на высоких оборотах сушка белья пойдет быстрее.

Неисправности и их устранение

Разберитесь с проблемой сами...

Возможно вам придется столкнуться с какой-либо неисправностью, но не торопитесь вызывать мастера. Во многих случаях вы сами можете решить возникшие проблемы

Машина не включается.

- Вставлена ли вилка в розетку? Вы могли выключить машину на время чистки.
- Не отключено ли электричество? Из-за перегрузки мог сработать автомат электросети. Не исключено, что в вашем районе произошла какая-то авария.
- Закрыта ли дверца машины? Стиральная машина с сушкой не может быть включена, если дверца открыта. Это сделано из соображений безопасности.

- Нажата ли кнопка включения/выключения? Если кнопка нажата, но машина все же не включается, то, значит, был задан программный пуск (по таймеру).
- Правильно ли установлена ручка программного пуска? Проверьте (на тех машинах, где такая ручка есть).
- Открыт ли кран подачи воды? Машина, не заполненная водой, не может включиться. Это сделано из соображений безопасности.



ПРАВИЛЬНО НЕПРАВИЛЬНО

Закрывайте кран после каждой стирки. Ограничьте использование гидравлической системы машины, когда никого нет дома – этим вы уменьшите опасность протечки.

Оставляйте дверцу в приоткрытом положении, чтобы в машине не скапливался неприятный запах.

Внешние панели машины протирайте с большой осторожностью. Корпус машины и резиновые детали протирайте чистой тканью, смоченной в теплой воде с мылом.

При чистке оставьте стиральную машину подключенной к сети. Во время обслуживания машина всегда должна быть отключена от сети.

Используйте растворители и активные абразивы. Никогда не применяйте растворители или абразивы для чистки внешних и резиновых частей стиральной машины.

Не заботьтесь о распределителе моющих средств. Съёмный распределитель можно легко промыть под проточной водой.

Уезжая надолго, не забудьте о машине. Перед отъездом всегда проверяйте, что стиральная машина отключена и закрыт кран подачи воды.

Где же вода в машине?

Просто: с новой технологией Indesit вы затратите воды два раза меньше, а эффект от стирки будет в два раза выше! Вот почему вы не можете видеть воду через дверцу: ее очень мало. Это забота об окружающей среде без отказа от максимальной чистоты. И вдобавок ко всему, вы экономите электричество.



●, затем включите машину. Если вращение переключателя не прекращается, обратитесь в сервисный центр за помощью.

Машина не заливает воду.

- Правильно ли подсоединен шланг?
- Не перекрыта ли подача воды в доме? Возможно, в вашем доме или поблизости ведется ремонт и водоснабжение временно отключено.
- Достаточно ли давление в водопроводе? Возможно, неисправен автоклав.
- Не засорен ли фильтр? Фильтр на заливном шланге может быть забит известковыми частицами или мусором, оставшимся после ремонта водопровода.
- Не пережат ли шланг подачи воды? Проследите, как проложен шланг, нет ли изгибов и переломов.

Вращается переключатель программ.

- Подождите, пока насос откачает воду, выключите машину, выберите один из символов Останов/пуск



Машина заливает и сливает воду одновременно.

- Не слишком ли низко расположен сливной шланг? Конец шланга должен находиться на высоте 60-100 см.
- Не оказался ли конец шланга в воде?
- Имеется ли отводная трубка в сливной системе?
- Если попытки устранить неисправность не увенчались успехом, выключите машину, перекройте воду и обратитесь в сервисный центр за помощью.
- На верхних этажах зданий может сказаться так называемый “сифонный эффект”. Для его устранения устанавливают специальный антисифон.



Проблемы при сливе воды и отжиме.

- Предполагает ли выбранная программа автоматический слив? В некоторых программах слив выполняется вручную.
- Включен ли режим остановки с водой в машине? Эта функция предполагает ручной слив воды из машины.
- Не засорен ли сливной насос? Для проверки закройте кран, выключите машину из сети, далее – см. инструкции на с. 12. При необходимости вызовите специалиста сервисного центра.

- Не пережат ли сливной шланг? Проследите, как проложен шланг, нет ли изгибов и переломов.
- Нет ли засоров в канализации? В каком состоянии удлинитель сливного шланга? Нестандартный удлинитель может задерживать воду.

- Достаточен ли зазор между машиной, стеной и окружающими предметами? Если это не встраиваемая модель, то ей необходимо обеспечить некоторое пространство (несколько сантиметров) для перемещений во время отжима.



Избыточное пенообразование.

- Подходит ли моющее средство для данной машины? Проверьте, есть ли на упаковке надпись: “Для машинной стирки” или “Для ручной и машинной стирки”.
- Правильно ли вы дозируете моющее средство? Передозировка моющего не только ухудшает качество стирки, но и может привести к поломке машины.



Сильная вибрация при отжиме.

- Сняты ли транспортировочные ограничители? См. инструкции по установке машины на следующей странице.
- Хорошо ли выровнена машина? Регулярно проверяйте горизонтальность установки машины. Отрегулируйте положение ножек машины.

Протечки.

- Плотны ли затянуто металлическое кольцо на конце заливного шланга? Закройте кран, выключите машину из сети, подтяните кольцо руками без особых усилий.
- Нет ли засора в распределителе моющих средств? Извлеките распределитель и промойте его в проточной воде.
- Надежно ли закреплен сливной шланг? Закройте кран, выключите машину из сети, подтяните соединение.

Машина не сушит.

- Убедитесь, что: Вилка вставлена в розетку; в доме не отключено электричество; дверца закрыта плотно; не установлен отложенный старт (если в вашей машине есть такая функция); рукоятка выбора программ **A** находится в положении ● (Stop/Reset); рукоятка выбора программ **C** находится в положении 0.

Не пользуйтесь услугами лиц, не уполномоченных Производителем. При ремонте требуйте использования оригинальных запасных частей.

Технические характеристики

модель	WD 125 T
размеры	ширина 59,5 см высота 85 см глубина 53,5 см
загрузка	от 1 до 5 кг на программах стирки; от 1 до 4 кг на программах сушки
электрические параметры	напряжение 220/230, частота 50 Гц max потребляемая мощность 1850 Вт
гидравлические параметры	max давление 1 МПа (10 бар) min давление 0,05 МПа (0,5 бар) объем барабана 46 л
скорость отжима	до 1200 об/мин
Соответствие программ управления нормам IEC 456	Стирка: программу 2; температуру 60°C; загрузка 5 кг. Сушка: загрузка 2,5 кг, рукоятка C установлена в позицию
	Машина соответствует следующим директивам: -73/23 ЕЕС от 19.02.73 (низкого напряжения) и последующие модификации -89/336 ЕЕС от 03.05.89 (электромагнитной совместимости) и последующие модификации

Неудовлетворительные результаты сушки.

- Убедитесь, что: Нет проблем со сливом, не засорен сливной насос, правильно выбрано время сушки и рекомендуемые объемы загрузки; кран подачи воды открыт.

Если после проверки машина продолжает работать не должным образом, свяжитесь с сервисным центром, обслуживающим продукцию марки Ariston, и не забудьте сообщить следующую информацию:

- характер неисправности;
- модель стиральной машины (Mod. ...);
- заводской номер (S/N...).

Эти данные указаны в табличке на задней стенке вашей стиральной машины.

Распаковка и установка

Позаботьтесь о правильной установке стиральной машины, и у вас не будет многих проблем.

Распакуйте машину. Убедитесь в отсутствии внешних повреждений. Если у вас возникли какие-то сомнения, не включайте машину — немедленно свяжитесь с квалифицированным уполномоченным специалистом. **На время транспортировки подвижные узлы машины крепятся четырьмя винтами через заднюю стенку.**

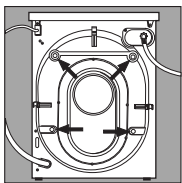

Транспортировочные винты должны быть удалены до того, как вы начнете пользоваться машиной. Обработавшиеся отверстия закройте пластиковыми заглушками (входят в комплект поставки машины).

Внимание! Закупорите пробкой (входящей в комплект) 3 отверстия, в которых была размещена вилка и которые расположены на задней части стиральной машины, снизу.

Выравнивание

Правильное выравнивание очень важно для работы машины. После установки машины на место, отрегулируйте ее устойчивое положение путем вращения передних ножек. Проверьте по уровню горизонтальность верхней крышки корпуса. Отклонение от горизонтали не должно быть более 2°. Если машина установлена на ковровом покрытии, проверьте, не перекрыты ли вентиляционные отверстия в днище машины.

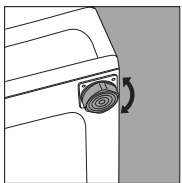

Регулируемые передние ножки.

Сохраняйте блокирующие винты и втулки, которые могут опять понадобиться при транспортировке машины.

Подключение к водопроводной сети

Давление воды в водопроводе должно находиться в пределах, указанных в информационной табличке на задней панели стиральной машины. Наверните заливной шланг на вывод водопровода, имеющий наружную резьбу 3/4 дюйма, и проверьте надежность соединения. Соединение уплотняется резиновой прокладкой, совмещенной с фильтром.

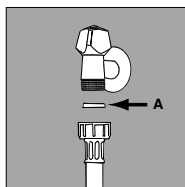

Фильтр на резиновом шланге.

Если машина подключается к новому водопроводу или к водопроводу, который долго не использовался, то перед подключением шланга откройте кран и слейте грязную воду. Это предохранит машину от повреждений. Присоедините загнутый конец шланга к водоприемнику стиральной машины.

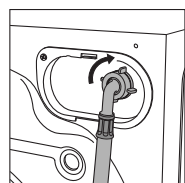

Водоприемник наверху, справа.

Подключение сливного шланга

На задней стенке машины имеются два крюка, правый и левый, которыми крепится сливной шланг.

Присоедините сливной шланг к трубопроводу канализационной системы или повесьте его конец на край раковины или ванны. Шланг не должен перегибаться. Верхняя точка сливного шланга должна располагаться на высоте 60-100 см. Если необходимо закрепить конец

шланга на высоте ниже 60 см, то зафиксируйте сливной шланг на задней стенке корпуса машины с помощью зажима.

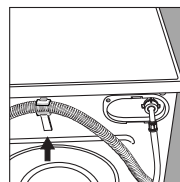

Крюк, используемый для крепления шланга на высоте ниже 60 см.

Если шланг вставляется в слив раковины или ванны, используйте пластиковую направляющую, которая будет держать конец шланга строго вниз и предотвратит разбрызгивание воды.

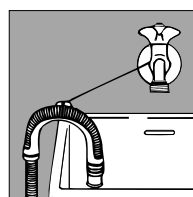

Пластиковая направляющая и крепление шланга в сливе ванной (раковины).

Конец шланга ни при каких условиях не должен находиться в воде.

Допускается наращивание сливного шланга другим шлангом с таким же диаметром и длиной до 150 см.

Если сливной шланг встроен в канализацию, на верхних этапах может создаваться «сифонный эффект» — машина одновременно сливает и заливает воду. Для предотвращения подобного эффекта на сливном шлан-



ге устанавливается антисифон (продается в хозяйственных магазинах).

Электрические соединения

Перед включением машины в сеть убедитесь, что:

- 1) Розетка и проводка соответствуют максимальной нагрузке, указанной в табличке на задней стенке машины, а также отвечают требованиям действующих стандартов.
- 2) Напряжение питания находится в пределах, указанных в табличке на задней стенке машины.
- 3) Розетка и вилка должны быть одного типа. В противном случае замените розетку или вилку, но ни в коем случае не пользуйтесь переходниками.
- 4) Все электрические домашние приборы имеют надежное заземление.

Внимание!

Фирма снимает с себя всякую ответственность, в случае несоблюдения этих правил.

Целлофановые пакеты, пенопласты, гвозди и другие компоненты упаковки не подходят для детских игр, поскольку являются потенциальным источником опасности.

При хорошем обращении Стиральная машина с сушкой — ваш друг на долгие годы

Ваша Стиральная машина с сушкой — надежный спутник и помощник в доме. Важно только следить, чтобы машина всегда была в надлежащей форме.

Ваша машина предназначена для обеспечения безопасной работы в течение многих лет. От вас требуется совсем не многое, чтобы поддерживать исправное состояние машины. Во-первых, после каждой стирки обязательно закрывайте водопроводный кран, так как постоянный напор воды может привести к короблению некоторых деталей машины. Кроме того, этим вы снизите риск появления протечек.

Если вода в вашей местности слишком жесткая, пользуйтесь средствами, удаляющими известь. (Жесткая вода обычно оставляет белесые следы на краях и сливных отверстиях. Обратитесь в жилищно-эксплуатационную контору, если хотите получить более подробную информацию о качестве воды в вашей местности.)

Перед стиркой одежды удалите из карманов все мелкие, твердые и острые предметы.

Корпус машины мойте теплой водой с мылом.

Важно регулярно промывать распределитель моющих средств. Чтобы предотвратить присыхание остатков стирального порошка, поместите на несколько минут распределитель под струю воды.

Не превышайте рекомендованные дозы моющих средств.

В состав всех средств, предназначенных для стиральных машин, входит антинакипин. Если вода в вашей местности отличается особой жесткостью, то кроме использования смягчителя воды при каждой стирке, изредка производите очистку, пустив машину на выполнение программы стирки без белья и моющего средства с одним лишь удалителем накипи.

Не используйте слишком много моющих средств и добавок, так как это приводит к образованию избыточной пены, накипи и, в конце концов, может повредить машину.



Не забудьте проверить все карманы: маленькие предметы могут повредить вашему другу Стиральная машина с сушкой.

При необходимости проверяйте насос и резиновый шланг

Стиральная машина с сушкой оснащена насосом самоочищающегося типа, который не требует специальной чистки. Однако мелкие предметы (монеты, пуговицы и пр.) могут случайно попасть в насос. Для их извлечения насос оборудован “уловителем”, или фильтром, доступ к которому закрыт нижней передней панелью.



Рис. 1

С помощью отвертки откройте панель (рис. 1), поверните крышку против часовой стрелки (рис. 2) и извлеките фильтр. Осмотрите фильтр.

Резиновый шланг

Проверяйте шланг не реже одного раза в год. При любых признаках течи или повреждения немедленно замените шланг. Неисправный шланг, находящийся под давлением, может внезапно лопнуть во время работы машины.

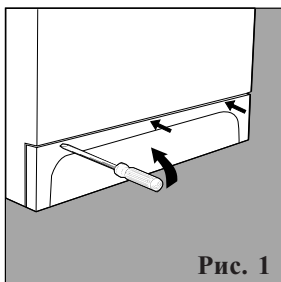

Рис. 2

Внимание: Перед тем как открыть панель и вынуть фильтр, а также перед выполнением любых операций по техническому обслуживанию, убедитесь, что машина закончила цикл стирки, и выключите машину из сети. Во время извлечения фильтра может вылиться немного воды — это нормальное явление. Установите фильтр на место и плотно закройте крышку. Проследите, чтобы крюки в нижней части вошли в соответствующие отверстия.

Не просто важно, а сверхважно Ваша собственная безопасность и безопасность ваших детей

Стиральная машина с сушкой сконструирована и изготовлена в соответствии с самыми строгими международными нормами и стандартами, чтобы вы и ваша семья чувствовали себя защищенными.

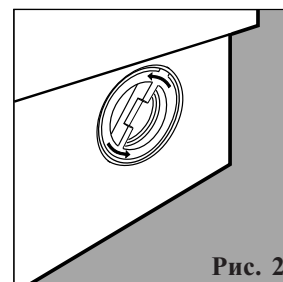
Внимательно прочитайте этот раздел. Он содержит информацию, касающуюся Вашей личной безопасности при установке, эксплуатации и техническом обслуживании стиральной машины.

- 1. Машина предназначена для установки в помещении.** Ни при каких обстоятельствах не используйте машину на улице, хотя бы и под навесом (особенно опасно во время дождя и грозы).
- 2. Машина предназначена для взрослых пользователей** и только для бытовой стирки при строгом соблюдении инструкций и правил, изложенных в настоящем документе.
- 3. Машина обладает большим весом.** Передвигайте машину очень осторожно и только с помощью двух-трех человек.
- 4. Перед загрузкой новой порции белья проверяйте, не осталось ли в машине что-либо от предыдущей стирки.**

- 5. Не касайтесь работающей машины,** если ваши руки или ноги мокрые или сырые; не пользуйтесь машиной босиком.
- 6. Не пользуйтесь удлинителями или тройниками** – это опасно, особенно в среде с повышенной влажностью. Убедитесь в отсутствии перегибов, изломов и иных повреждений на кабеле электропитания.

- 7. Не пользуйтесь моющими средствами для ручной стирки,** так как повышенное пенообразование, характерное для этих средств, может привести к поломке машины.

- 8. Не тяните провод,** чтобы вынуть вилку из розетки: это очень опасно.
- 9. Будьте осторожны: вода, сливаемая из работающей машины, может быть очень горячей.** Дверца машины в процессе работы также разогревается. Следите, чтобы дети не подошли к работающей машине и не прикасались к дверце. **Не пытайтесь с силой открыть дверцу,** так как это приведет к поломке механизма замка.
- 10. Если вы заметили что-то необычное в работе машины, перекройте кран подачи воды и выньте вилку из розетки.** Не пытайтесь самостоятельно вскрыть и отремонтировать машину.

Только квалифицированный специалист и только подлинные запасные детали Indesit!



Как заменить питающий кабель

Стиральная машина с сушкой оснащена специальным питающим кабелем, который можно приобрести только в авторизованном Центре технического обслуживания. Замена кабеля электропитания выполняется следующим образом:

1. Выключите машину из электросети.
2. Отверните два винта **I**, снимите крышку (рис. 3).
3. Отсоедините провода от подавателя радиопомех **F** (рис. 4). Обратите внимание на цвет и расположение проводов: **синий** = провод **N**, **коричневый** = про-

вод **L**. Последним отсоедините провод заземления \equiv .
Примечание: Символы **L**, **N** и \equiv нанесены на корпусе блока подавления радиопомех.
4. На задней стенке слегка выдвиньте кабельный ввод и движением вверх вытащите питающий кабель (рис. 5).

Новый кабель электропитания устанавливается в обратном порядке. Положите верхнюю крышку на машину (рис. 6) и подвиньте ее вперед так, чтобы замки вошли в отверстия. Закрепите крышку винтами.



Рис. 3



Рис. 4

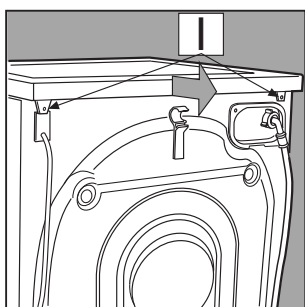

Рис. 5

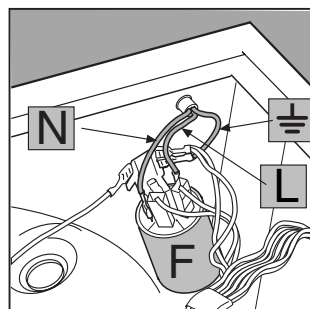

Рис. 6

Quick guide

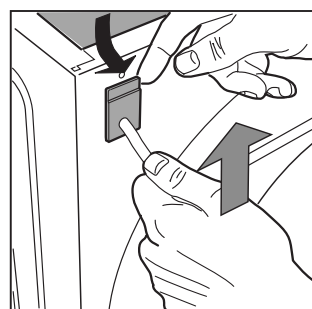
Here are the 12 topics explained in this manual. Read, learn and have fun: you will discover many secret ways to get a better wash, more easily and making your washer-dryer last longer.

1. Installation and removal (p. 25)

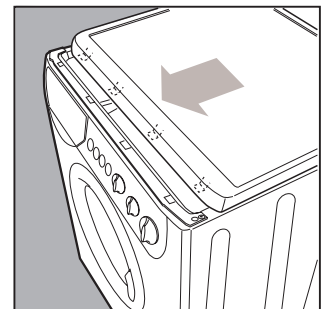
Installation, after delivery or transport, is the most important operation for the correct functioning of your washer-dryer. Always check:

1. That the electric system conforms to regulations;
2. That the inlet and draining pipes are connected correctly. **Never use pipes that have already been used.**
3. That the washer-dryer is levelled properly; something worth checking to aid the performance of your washer-dryer;
4. That the drum's fixing screws have been removed from the back of the washer-dryer;

2. What goes in your washer-dryer and how to start it (p. 16)

A correct distribution of your laundry is vital to the successful outcome of the wash and the life of the washer-dryer. Learn all the tips and secrets to dividing your linen: colour, type of fabric.

3. Guide to understanding labels (p. 20)

The symbols on the labels of your garments are easy to understand and equally important for the success of your wash. The guide includes simple instructions to help you choose the right temperature, wash cycles and ironing methods.

4. Useful tips to avoid mistakes (p. 21)

Years back, our grandmothers were the ones who gave us good advice - and in those days synthetic fibres did not exist: washing was easy. Today, your washer-dryer offers you helpful advice allowing you to wash wool even better than an expert laundress would by hand.

5. The detergent dispenser (p. 22)

How to use the detergent dispenser.

6. Understanding the control panel (p. 17)

Washer-dryer's control panel is very simple. It has only a few essential buttons to help you choose any type of wash cycle, ranging from the most energetic, capable of cleaning a mechanic's overalls, to the most delicate for wool. Familiarising yourself with it will help you get the best out of your wash while helping your washer-dryer last longer. It's easy.

7. Guide to the wash programmes (p. 18)

Herein is an easy table to help you choose the right programme, temperature, detergents and possible additives. Choose the right programme and you will get better results with your wash while saving time, water and energy, day after day.



8. How to dry (p. 19)

A few handy tips to get the best drying cycle from your appliance.

9. Care and maintenance (p. 26)

With just a bit of care, it will repay you with loyalty and devotion. With the necessary upkeep, it will wash for years and years to come.

10. Problems and solutions (p. 23 and 24)

Before calling a technician, read these pages: immediate solutions may be found for a number of problems. If the problem persists, call your local Indesit customer services who will be pleased to help. Any failure will be repaired, as soon as possible.

11. Technical characteristics (p. 24)

Herein are the technical features of your washer-dryer: model type number, electric and water specifications, size, capacity, speed of the spin cycle and compliance with Italian and European regulations.

12. Safety for you and your family (p. 27)

Here you will find the necessary safety guidelines, and it is important for you to read this section carefully.

What goes in your washer-dryer?

Dividing your garments according to fabric and colour, is very important for good results

Before washing, you can do a great deal to ensure better results. Divide your garments according to fabric and colour. Read the labels, follow their guidelines.

Before washing.

Divide your washing according to the type of fabric and colour fastness.

Empty all pockets (coins, paper, money and small objects) and ensure all loose buttons are repaired or removed prior to loading.

The labels say it all.

Always look at the labels: they tell you everything about your garment and how to wash it in the best possible way.

The table on page 20 shows all meanings behind these symbols. Their recommendations are important to achieve better wash results.

Big and small happily together.

This washer-dryer has a special electronic control device for even distribution: before the spin cycle starts, this device allows the garments to position themselves, to minimise noise and vibrations during the spin cycle.

Starting the washer-dryer

After installing your new washer-dryer, start a wash cycle by setting programme "1" at 90 degrees.

Starting your washer-dryer in the right way is important for the quality of your wash, to help prevent future problems and enhance life expectancy of your appliance. Once you have loaded your washer-dryer and added the detergent together with any fabric conditioner, always check that:

1. The door is closed correctly.
2. The plug is secured in the socket.
3. The water supply is turned on.
4. Selector knob **A** is positioned on one of the symbols ● (Stop/Reset).

Choose the desired programme

The programme is selected according to the type of garments that need to be washed. To choose a programme, refer to the table on page 18. Turn knob **A** until the selected programme is aligned with the mark on the knob, turn knob **B** to the desired temperature settings, check that knob **C** is in the desired position, if necessary use buttons **E, F, G, H** and lastly, press on/off button **I** (I position).

For more delicate garments: protect underwear, tights and stockings and delicate items by placing them in a canvas pouch



Remember that, if you want to use it, the "programmed start" should be set before the wash cycle.

At the end of the wash cycle...

Lamp **L** will flash quickly for a few seconds, then it will begin flashing more slowly. Then turn the washer-dryer off by pressing on-off button **I** (O position). You can now open the washer-dryer door safely.

After having removed the freshly cleaned washing, leave the door open to allow air circulation inside the drum.

Always disconnect electricity at the socket and turn off the water supply.

Remember that, in the event of a power failure, or should the washer-dryer switch itself off, the programme chosen will remain in its memory.

How to eliminate the most common stains

Ink and biro Dab with a wad of cotton soaked in methyl alcohol or alcohol at 90°.

Tar Dab with fresh butter, rub in turpentine then wash immediately.

Wax Scrape away, then run a hot iron between two sheets of absorbent paper. Then rub in cotton with turpentine or methyl alcohol.

Chewing gum Rub in nail polish remover and wipe with a clean rag.

Mold Cotton and white linen should be placed in a solution of 5 parts water, one bleach and a spoon of vinegar, then washed immediately. For other white fabrics, use hydrogen peroxide at 10 volumes and wash immediately.

Lipstick Dab with ether on wool or cotton. Use trichloroethylene for silk.

Nail polish Place a sheet of absorbent paper on the side of the stain, wet it with nail polish remover, shifting the garment as the sheet gradually changes colour.

Grass Dab with a wad of cotton soaked in methyl alcohol.

Here I'm in command

Making the right choice is important. And it's easy.

A Programme selector knob and programmed start

Use this knob to select the wash programme.

Turn this knob clockwise only. To select a programme, you should turn the knob so that the symbol/number of the desired programme is in line with the pointer on the knob.

Now press on/off button I (position I), pilot lamp L will start flashing. After 5", the setting will be accepted, pilot lamp L will stop flashing (staying lit) and the wash cycle will begin.

Should you wish to interrupt the programme in progress or set a new one, select one of the symbols ● (Stop/Reset) and wait 5" : when the cancellation has been accepted, pilot lamp L flashes, and you can then turn the appliance off.

You can use this knob to delay the appliance's operation.

Select one of the 4 delay time positions, press the on/off button I (position I) and wait 5". The setting has now been accepted (pilot lamp L stays lit) and you can select the programme you desire. Pilot lamp L has a particular flashing motion (2" on and 4" off) to indicate that a delayed start has been set.

During this phase, you can open the appliance door and change the washing load, should you wish to do so.

After the wash cycle has been set and accepted by the washer-dryer, turning the knob will have no effect (except for when it is on position ● Stop/Reset).

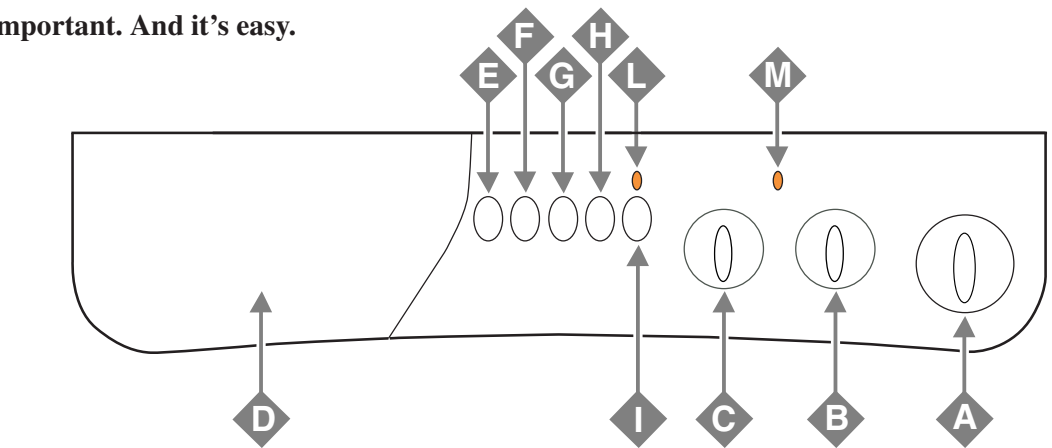

B Temperature control knob

It is used to set the wash temperature in the recommended programme table on pag. 18. It also allows you to reduce the temperature recommended for the selected programme, and even to set a cold wash cycle (❄).

C Drying cycle knob

Use this knob to select the desired drying cycle. Two options are available:

A - Based on time:
From 40 minutes to 150.

B - Based on the damp level of the dry clothes:

Iron ☹: slightly damp clothes, easy to iron.

Wardrobe 👔: dry clothes to put away.

Extra dry ☀: very dry clothes, recommended for towelling and bathrobes.

A cooling stage is foreseen at the end of the drying cycle.

D Detergent dispenser

It is divided into 3 compartments:
1. Detergent for pre-wash;
2. Detergent for the main cycle wash;
3. Fabric conditioner.

E Easy iron

This function allows your washing to come out of the machine without creases, making it much easier to iron. You can use it with programmes 2-3 (Cotton), 4-5 (Synthetics) and 8 (Delicates).

Press this button in programmes 4-5-8 and the wash cycle will come to a stop on symbol ☹. You can complete it by pressing button E again.

Note: If you also want to run the drying cycle, this button is enabled only if combined with level ☹ (Iron).

F Slow spin

Use this button to reduce the spinning speed from 1200 to 600 rpm for the cotton and linen programmes and from 850 to 600 rpm for the synthetic fabrics programmes.

G Rapid wash

This button reduces the length of the wash programme by about 30%. It cannot be used with special programmes (see page 18) or those for wool and silk.

H Prewash

With this button, you can pre-wash on all programmes except the wool programme and the special programmes (see page 18).

I On-off

When button I is pressed, the washer-dryer is switched on, when it is not the machine is switched off.

Turning the appliance off does not cancel the selected programme.

L On-off lamp / door locked

Lamp L flashes slowly when the appliance is switched on and awaiting instructions and at the end of a cycle, indicating that the door can be opened. It flashes quickly when the door should not be opened. A steady light means the appliance has accepted the selected programme.

M Drying cycle lamp

When this lamp is on, it means that knob C has been set on a drying cycle and at the end of the wash cycle, the appliance will run the selected tumble drying cycle.





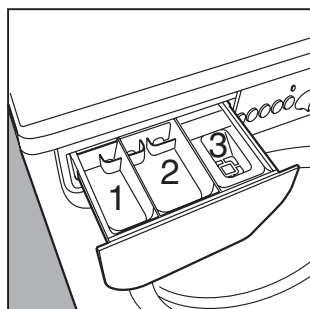







The detergent dispenser is here. →



What are you washing today?

A programme for all seasons

Type of fabric and degree of soil	Programme knob	Temperature knob	Detergent for wash	Fabric softener	Length of the cycle (minutes)	Description of wash cycle
COTTON						
Exceptionally soiled whites (sheets, tablecloths, etc.)	1	90°C	◆	◆	145	Wash cycle at 90°C, rinse cycles, intermediate and final spin cycles
Heavily soiled whites and fast colours	2	60°C	◆	◆	130	Wash cycle at 60°C, rinse cycles, intermediate and final spin cycles
Slightly soiled whites and delicate colours (shirts, jumpers, etc.)	3	40°C	◆	◆	95	Wash cycle at 40°C, rinse cycles, intermediate and final spin cycles
Rinse cycles				◆		Rinse cycles, intermediate and final spin cycles
Spin cycle						Draining and final spin cycle
Drying cycle for cotton fabrics						
Stop/Reset	●					Interrupts/Cancel the selected programme
SYNTHETICS						
Heavily soiled fast colour synthetics (baby linen, etc.)	4	60°C	◆	◆	100	Wash cycle at 60°C, rinse cycles, anti-crease or delicate spin cycle
Delicate colour synthetics (all types of slightly soiled garments)	5	40°C	◆	◆	70	Wash cycle at 40°C, rinse cycles, anti-crease or delicate spin cycle
Delicate colour synthetics (all types of slightly soiled garments)	6	30°C	◆	◆	30	Wash cycle at 30°C, rinse cycles and delicate spin cycle
Rinse cycles				◆		Rinse cycles, anti-crease or delicate spin cycle
Fabric softener				◆		Rinse cycles with automatic introduction of softener, anti-crease or delicate spin cycle
Spin cycle						Draining and delicate spin cycle
Drying cycle for synthetic fabrics						
Stop/Reset	●					Interrupts/Cancel the selected programme
DELICATES						
Hand wash	7	40°C	◆	◆	45	Wash cycle at 40°C, rinse cycles and delicate spin cycle
Particularly delicate garments and fabrics (curtains, silk, viscose, etc.)	8	30°C	◆	◆	50	Wash cycle at 30°C, rinse cycles, anti-crease or draining
Rinse cycles				◆		Rinse cycles, anti-crease or draining
Spin cycle						Draining and delicate spin cycle
Draining						Draining
Drying cycle for wool						
Stop/Reset	●					Interrupts/Cancel the selected programme
PROGRAMMED START						
12 - 9 - 3 - 1 hour delay						Start is delayed by 12 - 9 - 3 - 1 hours
Stop/Reset	●					Interrupts/Cancel the selected programme

Important: to cancel the wash programme you have just set, select one of the symbols ● (Stop/Reset) and wait for at least 5 seconds.

The data found in the table is purely indicative, and can vary according to the quantity and type of washing, the water system temperature and the room temperature.

Special programme

Daily wash Your washer-dryer has a programme available for the washing of lightly soiled garments in a short amount of time. By setting programme **6** at a temperature of **30°C**, you can wash different types of fabrics together (except for wool and silk), with a maximum load of **3 kg**. This programme allows you to save on both time and energy as it only lasts around **30 minutes**.
We recommend the use of liquid detergent.

How to dry

A combined Washing and Drying Programme

Look at table **A** to the side and follow the instructions provided for **MAX** load to have an **automatic** washing and drying cycle.

Follow the instructions for **wash only** (see page 16, the paragraph entitled "Starting the Washer-Dryer") and use knob **C** to set the type of drying cycle desired, then press button **I** (**I** position).

If the laundry load to be washed and dried exceeds the maximum load foreseen (see table **A**), then follow the instructions provided for **wash only** (see page 16, the paragraph entitled "Starting the Washer-Dryer").

When the wash cycle has finished, remove your washing, divide it up and replace part of it inside the drum.

Now follow the instructions provided for a **dry only** cycle. Repeat this procedure for the remainder of the load.

Dry only

Once you have loaded the washing that needs drying (4 kg max. for cottons, see table for other fabrics), make sure that:

- the door is shut correctly;
- the plug is inserted in the socket;
- the water tap is turned on;
- button **I** has not been pressed (**O** position).

And now set the wash cycle knob



Set knob **A** on the appropriate drying setting  depending on the type of fabric, select the type of drying cycle required using knob **C** and then press on-off button **I** (**I** position).

At the end of the drying cycle...

Wait for lamp **L** to flash slowly, then turn the washer-dryer off by pressing on-off button **I** (**O** position). Now you can open the appliance door. Once you have removed the washing from the appliance, leave the door open or ajar to avoid the formation of bad odours and turn off the water tap.

WOOL DRYING CYCLE

The woollen garments drying cycle should only and **exclusively** be run together with the selection of a specific cycle time (150 - 100 - 60 - 40 minutes). We recommend a **60 minute drying cycle for a 1 kg load**.

If one of the **three levels** (Extra dry , Wardrobe , Iron ) is selected by mistake, the appliance will run a drying cycle lasting the **MAX** time foreseen (150 minutes).



A.

Fabric type	Load type	Max. load (kg)	Drying time (Min.)		
			Extra dry	Wardrobe	Iron
Cotton, Linen	Clothing of different sizes	4	145	130	120
Cotton	Tery towels	4	145	130	120
Terital, Cotton	Sheets, Shirts	2,5	100	90	85
Acrylics	Pjamas, socks, etc.	1	65	60	60
Nylon	Slips, tights, stockings, etc.	1	65	60	60

The data contained in the table are purely indicative.

For cotton loads of less than 1 Kg, use the drying programme designed for synthetic fabrics.

IMPORTANT

A spin cycle is carried out during the drying if you have set a **cotton programme** and a **level of dryness** (Extra dry , Wardrobe , Iron ).





WARNING

- During the drying phase, the door tends to get quite hot.
- Do not use the appliance to dry clothes that have been washed with flammable solvents (e.g. trichlorethylene).
- Do not use the appliance to dry foam rubber or similar elastomers.
- Make sure that the water tap is turned on during the drying cycles.
- This washer-dryer can only be used to dry clothes which have been pre-washed in water.

Understanding labels

Learn the meaning of these symbols and you will get better results, your garments will last longer resulting in an improved wash.

All over Europe, garment labels contain messages expressed in small yet important symbols. Understanding them is very important if you want to get better results and treat your garments the way they deserve to be treated.

These symbols are divided in five different categories and shapes: washing , bleaching , ironing , dry cleaning  and drying .

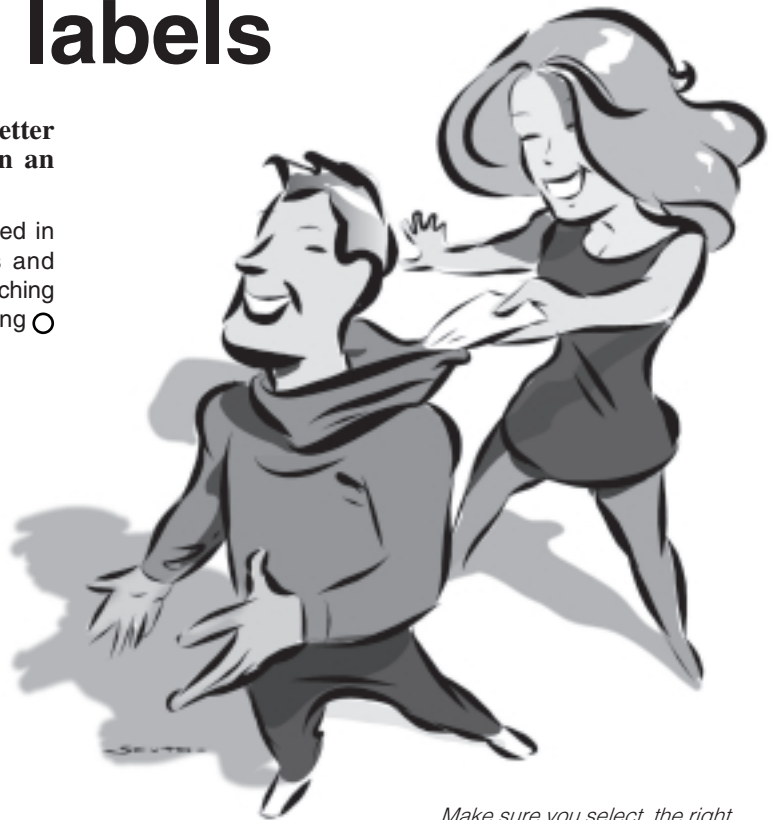

Make sure you select the right temperature!

Useful tips































Turn shirts inside out to get better results and make them last longer.

Always empty pockets of their contents.

Look at the label: it will always give you useful advice.

When loading your washing, try to have a mixture of large to small items.

Consult and learn the symbols in this table: they will help you obtain a better wash, treat your clothes properly, and get a better performance out of your washer-dryer.

Wash 		Bleaching 	Ironing 	Dry cleaning 	Drying 	
<i>Strong action</i>	<i>Delicate action</i>				<i>High Temp.</i>	<i>Low Temperat.</i>
 Wash at 95°C		 Bleaching only in cold water	 Hot iron at max 200°C	 Dry clean with any solvent	 Machine dryable	
 Wash at 60°C		 Do not bleach	 Medium hot ironing at max 150°C	 Dry clean only with perchloride, benzine av., pure alcohol, R111 and R113	 Do not machine dry	
 Wash at 40°C			 Iron at max 110°C	 Dry clean with av. benzine, pure alcohol and R113	 Spread to dry	
 Wash at 30°C			 Not ironable	 Do not dry clean	 Hang to dry without spin drying	
Hand wash 					 Dry on clothes hanger	
Not washable in water 						

Useful tips

■ **Never use your washer-dryer to wash...** torn, fraying or non-hemmed linen. If it is absolutely necessary, place it in a bag for protection. Do not wash coloured linen with whites.

■ **Watch the weight!**

For best results, do not exceed the weight limits stated below (figures show weight of dry garments):

- *Resistant fabrics:*
5 kg maximum
- *Synthetic fabrics:*
2.5 kg maximum
- *Delicate fabrics:*
2 kg maximum
- *Pure new wool:*
1 kg maximum

■ **How much does it weigh?**

- 1 sheet 400-500 gr.
- 1 pillow case 150-200 gr.
- 1 tablecloth 400-500 gr.
- 1 bathrobe 900-1,200 gr.
- 1 towel 150-250 gr.

■ **Coloured T-shirts**, printed ones and shirts last longer if turned inside out before washing.

Printed T-shirts and sweatshirts should always be ironed inside out.

■ **Dungaree alert.**

Very popular "salopette" type overalls have straps with hooks that can damage the drum of your washer-dryer or other garments during the wash. To minimise the risk, place hooks in the pocket and fasten with safety pins.

■ **Holidays: unplug the appliance.**

It is recommended that you should unplug the machine from the socket and turn off the water supply. Leave the door ajar to allow air circulation to the drum and the door gasket area. This will prevent unpleasant odours.

WOOL CYCLE

For best results, we recommend you use a specific detergent, taking care not to wash more than **1 kg** of laundry.

How to wash almost anything

■ **Curtains.**

Curtains tend to crease a great deal. A useful tip to reduce creasing: fold the curtains and place them in a pillow case or mesh bag. Do not load anything else inside the appliance, this will ensure that the overall weight does not exceed the half load. Remember to use the specific programme **8** which automatically excludes the spin cycle.

■ **Quilted coats and anorak.**

You can wash quilted coats and wind-cheaters, too, if they are padded with goose or duck down. Do not load more than 2-3 kg and never load 5 kg. Repeat rinse once or twice using the gentle spin.

■ **Trainers.**

Once you have removed mud and dirt from trainers, you can even wash them with jeans or any other tough garments. Do not wash trainers with whites.

Useful tips about the detergent dispenser

It's important for a good wash

The first secret is the easiest: the detergent dispenser is opened by pull it outwards.

You must follow the dosage recommendations provided by the manufacturers when adding detergent or fabric conditioner. Doses will vary according to the wash load, the water hardness and how soiled the washing is. Experience will help you select the right dosage almost automatically: it will become your secret.

Ensure no overfilling when adding fabric conditioner in compartment 3.

The washer-dryer automatically adds the softener to the wash in each programme.

Liquid detergent is poured into compartment 2 just a few seconds before starting the wash cycle.

Remember that liquid detergent is only designed for wash cycles of up to 60 degrees on non pre-wash items.

Special containers are sold with liquid or powder detergents for placing inside the washer-dryer drum, these are positioned according to the instructions found in the detergent box. Never use hand wash detergent, because it may form too much foam, which could damage the washer-dryer.

Detergents that are specifically formulated for both hand and machine wash are an exception.

One last secret: when washing with cold water, always reduce the amount of detergent you use: it dissolves less easily in cold water than in hot water, so part of it would be wasted.

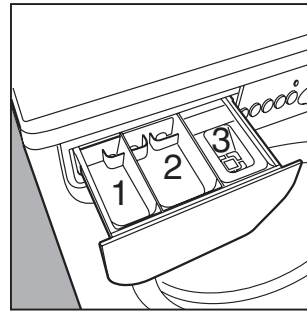

In compartment 1:
Detergent for pre-washing (powder)

In compartment 2:
Detergent for washing
(powder or liquid)

In compartment 3:
Additives (softeners, perfumes, etc.)

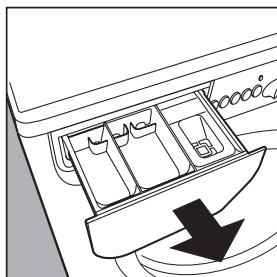

The detergent dispenser can be removed and cleaned: pull it outwards, as indicated in the figure. Then leave it under running water for a few minutes.

Cutting costs efficiently

A guide to environmentally friendly and economic use of your appliance.

MAXIMISE THE LOAD SIZE

Achieve the best use of energy, water, detergent and time by using the recommended maximum load size.

SAVE up to 50% energy by washing a full load instead of 2 half loads.

DO YOU NEED TO PRE-WASH?

For heavily soiled laundry only!

SAVE detergent, time, water and between 5 to 15% energy consumption by NOT selecting Prewash for slight to normally soiled laundry.

IS A HOT WASH REQUIRED?

Pretreat stains with stain remover or soak dried in stains in water before washing to reduce the necessity of a hot wash programme.

SAVE up to 50% energy by using a 60°C wash programme.

BEFORE USING A DRYING PROGRAMME ...

SAVE energy and time by selecting the highest suitable spin speed to reduce the water content in laundry before using a drying programme.

Troubleshooting

Before calling, read the following

In most cases, when your washer-dryer fails to work, the problems arising can be easily solved without having to call for a technician. Before calling for assistance, always check these points.

The washer-dryer fails to start.

■ **Is the plug correctly inserted into the socket?** It could have been moved whilst cleaning.

■ **Is there electricity in the house?**

A circuit breaker may have switched off as a result of too many electrical appliances working at the same time. Or maybe due to a general failure in your entire area.

■ **Is the washer-dryer door closed properly?**

For safety reasons, the washer-dryer cannot work if

the door is open or not shut properly.

■ **Is the On/Off button pressed?**

If it is, then a programmed start has been set.

■ **Is the programmed start knob, in the correct position for those models concerned?**

■ **Is the water supply turned on?** For safety reasons, if the washer-dryer does not load water, it cannot start a wash cycle.



RIGHT

WRONG

Turn off the water supply after use. This will eliminate the possibility of leakage.

Always leave the appliance door ajar to avoid bad odours.

Clean the appliance's exteriors gently. To clean the exteriors and the rubber parts of the appliance, always use a soft cloth dipped in warm and soapy water.

Leave the washer-dryer plugged in while cleaning. Even during maintenance, the appliance should always be unplugged.

Use solvents and aggressive abrasives. Never use solvents or abrasives to clean the external and rubber parts of the washer-dryer.

Neglect the detergent dispenser. It is removable and can easily be cleaned by leaving it under running water.

Go on holiday without thinking about her. Before leaving, always make sure that the washer-dryer is unplugged and that the water supply is turned off.

But where did all the water go?

Simple: with the new Indesit technology, you need less than half of it, to get good results on twice as much! This is why you cannot see the water through the door: because there is little, very little of it, to respect the environment yet without renouncing maximum cleanliness. And, on top of that, you are also saving electricity.



The washer-dryer fails to fill with water.

■ **Is the hose correctly connected to the tap?**

■ **Is there a water shortage?** There could be work in progress in your building or street.

■ **Is there sufficient water pressure?** The autoclave may be malfunctioning.

■ **Is the tap filter clean?** If the water is very calcareous, or if work has recently been carried out on the water piping, the tap filter could be clogged with particles and debris.

■ **Is the rubber hose kinked?** The tract of the rubber hose bringing water to washer-dryer must be as straight as possible. Make sure it is not squashed or kinked.

The programme selector knob keeps turning?

■ **Wait a few minutes for the drain pump to empty the tub,** switch the washer-dryer

off, select one of the symbols stop/reset ●, then switch it back on. If the knob continues to turn, call for assistance because it is showing an anomaly.



The washer-dryer continuously fills and drains water.

■ **Is the drain hose positioned too low?** It must be installed at a height ranging from 60 to 100 cm.

■ **Is the end of the hose immersed in water?**

■ **Does the wall drainage system have a breather pipe?** If the problem persists even after these checks, turn the water supply off the machine and call for assistance.

If you live on an upper floor of your building, there may be a problem with your drain trap. To solve this problem, a special valve must be installed.



The washer-dryer does not drain or spin.

■ **Does the selected programme incorporate water draining?** Some programmes stop at the end of the wash cycles and draining will have to be selected manually.

■ **Is the "Easy iron" function -where provided - enabled?** This function requires manual selection for draining.

■ **Is the drain pump clogged?** To check it, turn off the water supply, unplug the washer-dryer and follow the instructions on page 26, or call for technical assistance.

■ **Is the drain hose kinked?** The tract of the drain hose must be as straight as possible. Make sure the drain hose is not squashed or kinked.

■ **Is the washer-dryer's drain duct clogged?** Is there an extension of the drain hose? If so, is it positioned incorrectly, blocking the water flow?



Excessive vibration during the spin cycle.

■ **Have all transit screws been removed during installation?** See the following page on installation procedures.

■ **Has the washer-dryer been levelled correctly?** The levelling of the appliance should be checked periodically. Adjust the feet and check them with a level.

■ **Is there space between the machine and adjacent units?** If it is not a built-in model, the washer-dryer will oscillate a bit during the spin cycle. A few cm of space should therefore be left around it.



The washer-dryer leaks.

■ **Is the metal ring of the inlet hose properly attached?** Turn off the water supply, unplug the appliance and try tightening its attachment without forcing it.

■ **Is the detergent dispenser obstructed?** Remove and wash it under tap water.

■ **Is the drain hose well attached?** Turn off the water supply, unplug the appliance and try tightening its attachment.



Too much foam.

■ **Is the detergent appropriate for machine washing?** Check whether the definition on its label reads "for machine wash" or "hand and machine wash", or any other similar wording.

■ **Is the correct amount being used?** An excessive amount of detergent, besides producing too much foam, does not guarantee a more effective wash, and causes scaling in the internal parts of the appliance.

The washer-dryer does not dry.

■ **Check whether:** the plug has been correctly inserted into the socket; there is electricity in your home; the appliance door has been shut properly; a delayed start (if available) has not been selected; programme knob **A** has been set to position ● (Stop/Reset); the drying cycle knob **C** has been set to position 0.

The washer-dryer doesn't dry properly.

■ **Check whether:** the end of the drain hose is underwater; the drain pump is obstructed; the advice given on the maximum loads has been taken; the water tap has been turned on.

If, despite all checks, the washer-dryer fails to function and the problem persists, call your nearest authorised Customer Service Centre, providing the following information:

- the nature of malfunction
 - the model type no. (Mod.)
 - the serial number (S/N)
- This information can be found on the data plate situated at the back of the washer-dryer.

Always get assistance from authorised technicians and always insist on original spare parts.

Technical characteristics

Model	WD 125 T
Dimensions	width 59,5 cm height 85 cm depth 53,5 cm
Capacity	from 1 to 5 kg for the wash programme; from 1 to 4 kg for the drying programme
Electrical connections	voltage 220/230 Volt 50 Hz maximum absorbed power 1850 W
Water connections	maximum pressure 1 MPa (10 bar) minimum pressure 0,05 MPa (0,5 bar) drum capacity 46 litre
Spinning speed	up to 1200 rpm
Control programs in compliance with IEC regulation 456	wash: programme 2; temperature 60°C; carried out with 5 kg load. drying: run with a load of 2.5 kg and knob C set to position .
	This appliance conforms with the following E.E.C. directives: - 73/23/EEC of 19/02/73 (Low Voltage) and subsequent modifications - 89/336/EEC of 03/05/89 (Electromagnetic Compatibility) and subsequent modifications

Installation and removal

When the new washer-dryer arrives

Whether new or just transported to a new house, installation is extremely important for the correct functioning of your washer-dryer.

After removing the appliance from its packaging, check that it is intact. If in doubt, contact a qualified technician immediately. **The inside of the machine is supported, for transportation, by four screws on the back panel.**

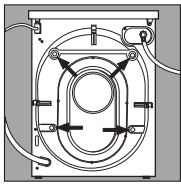

Before using the washer-dryer, **remove the screws**, remove the spacers together with the rubber tubes attached to them (keeping all the parts) and use the plastic plugs provided to fill in the holes. **Important:** Use the cap (provided) to close the 3 holes which housed the stop pin, situated in the right-hand part of the lower back of the washer-dryer.

Levelling

The washer-dryer must be levelled appropriately in order to guarantee its correct functioning. To level the appliance, the front feet must be adjusted; the angle of inclination, measured according to the worktop, must not exceed 2°. When placed on carpet, make sure the ventilation is not reduced.

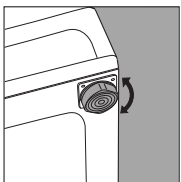

The front feet are adjustable.

Retain the transit screws, spacers and washers. Should you move house then these should be replaced to support the inside of the machine to prevent damage when transporting the machine.

Connection to the water mains

Water pressure must range within the values indicated on the data plate on the rear of your washer-dryer. If the water pipes are new or left unused, then before connecting the machine run the water until clear to remove debris. Connect the inlet hose to a cold water tap having a 3/4" BSP thread. Ensure that the rubber sealing washer-dryers are fitted at each end of the inlet hose, with the fitter washer-dryer at the tap end.

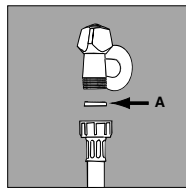

The rubber gasket.

Connect the inlet hose to the threaded connector on the machine rear.

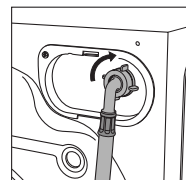

Water pipe inlet at the top right.

Connecting the drain hose

There are two hooks (right or left) on the rear of your washer-dryer to which the drain hose is to be fixed. Insert the other end in a stand pipe or place it on the edge of a sink or tub avoiding excessive kinks and bending. It should be placed at a height ranging from 60 to 100 cm. If it is necessary to fix the end of the hose at a height below 60 cm from the ground, it must be fixed in the appropriate hook placed on the upper part of the back panel.

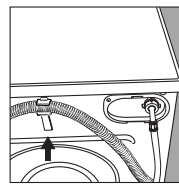

The hook to be used in case the drain hose ends at a height below 60 cm.

If the drains hose empties into a tub or sink then fit the plastic guide and secure it to the tap.

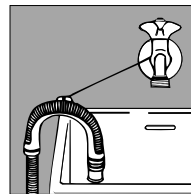

The guide for draining into tubs and sinks.

The end of the drain hose must be positioned so that it cannot become submerged.

Extensions are inadvisable. In case of absolute need, the extension must have the same diameter as the original hose and must not exceed 150 cm. In case of wall draining pipes, their efficiency must be checked by a qualified technician. If the dwelling is on one of the upper floors of a building, there may be drain trap problems causing the washer-dryer to load and unload water continuously. In order to avoid such an inconvenience, special anti-drain trap valves are available in shops.

Electric connection

Before connecting the appliance to the electric socket, be sure that:

- 1) the electric socket is able to sustain the appliance's maximum power load indicated on the data plate and in compliance with the law;
- 2) the supply voltage is included within the values indicated on the data plate;
- 3) the socket is compatible with the appliance's plug. If not, do not use adapters, but replace either the socket or the plug;
- 4) electric household appliances must be equipped with an "earthing" system.

Warning!
The company denies all liability if and when these norms are not respected.

Plastic bags, expanded styrofoam, nails and other packaging parts are not children's toys, and are potentially dangerous.

Easy Care and Maintenance

Treat your machine well and it will provide many years of trouble free service

Your washer-dryer is a reliable companion in life and on the job. It is just as important for you to keep it in shape.

Your washer-dryer is designed to provide reliable service over many years. A few simple steps will help to prolong its life and avoid problems. It is advisable, to turn off water taps when the machine is not to be used, this protects the hoses, etc.

If the water in your area is too hard, use a deliming product (water is hard if it often leaves whitish stains around taps or drains, especially of bath tubs.

For more accurate information as to the type of water in your system, call the local water works or a local plumber).

Pockets must always be emptied removing even pins, badges and any other hard object.

The washer-dryer exterior should be cleaned with a rag dipped in lukewarm water and soap.

It is important to wash the detergent dispenser regularly. To prevent dried washing powder from accumulating, place the dispenser under running water for a few minutes.

Never exaggerate with doses.

Normal detergents already contain deliming agents. Only if the water is particularly hard, that is, rich in lime content, do we recommend the use of a specific product at every wash. A periodical wash cycle with a dose of a deliming product, without detergents or washing, may prove useful.

Never use too much detergent or additives because this could cause an excess amount of foam, scaling and possible damage to the component parts of your washer-dryer.



Do not forget to empty all pockets: small objects can cause damage to your washer-dryer.

When in need, check the pump and the rubber hose.

The washer-dryer comes equipped with a self-cleaning pump that does not require any cleaning or maintenance. Small objects may accidentally fall into the pump: coins, hair clips, loose buttons and other small items. To avoid possible damage, they are withheld in an accessible pre-chamber, situated at the lower end of the pump.

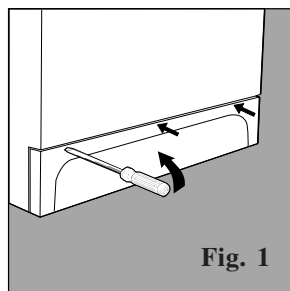

Attention: Before attempting to examine this pre-chamber, first ensure that the machine has finished its programme and is empty. Unplug the machine, as with any maintenance.

To gain access gently ease down the top of the plinth panel situated at the base of the machine, with a screwdriver etc, to release it. Then ease the top edge forward to allow it to be lifted clear (Fig. 1). Place a shallow dish or tray below the cover of the pre-chamber to catch the small amount of water present. Release the cover by turning anti-clockwise (Fig. 2). Ensure that the cover is securely replaced. Re-fit the plinth cover by inserting the hooks on its lower edge into the slots and ease the top edge back into position.

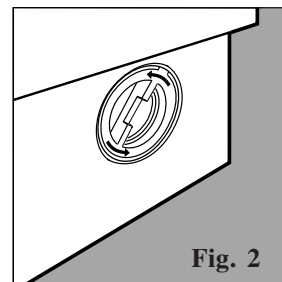

The water inlet hose

Check the rubber hose at least once a year. If you see any cracks, replace it immediately. When you use your washer-dryer, water pressure is very strong and a cracked tube could easily split open.

Important for the safe use of your washer-dryer

Your safety and that of your family

Your washer-dryer has been built in compliance with the strictest international safety regulations. To protect you and all your family.

Read these instructions and all the information in this manual carefully: they are an important source, not only of numerous useful tips, but also of vital information on safety, use and maintenance.

1. **the machine should not be installed in an outdoor environment**, not even when a roof shelters the area, because it may be very dangerous to leave it exposed to rain and thunderstorms.
2. **It must only be used by adults** and exclusively for washing clothes following the instructions provided in this manual.
3. Should it have to be moved, proceed with the help of two or three people and handle it with the utmost care. Never try to do this alone, because **the appliance is very heavy**.
4. Before loading the washer-dryer, **make sure the drum is empty**.

5. **Never touch the washer-dryer when barefoot or with wet or damp hands or feet.**
6. **Never use extensions or multiple plugs**, which are particularly dangerous in humid environments. The power supply cable must never be bent or dangerously compressed.

I only want an authorised specialised technician with original Indesit spare parts!



7. **Never open the detergent dispenser while the appliance is functioning; do not use hand wash detergent** because the abundance of foam could damage its internal parts.
8. **Never pull on the supply cable** or the washer-dryer to disconnect it from the wall socket: it is extremely dangerous.
9. While the appliance is functioning, **do not touch the drain water** as it could reach very high temperatures. **The appliance door, during wash cycles, tends to become hot; ensure that children do not touch it. Never force the washer-dryer door** because this could damage the safety lock which prevents accidental opening when the machine is working. Allow a few minutes at the end of the program for the lock to release.
10. **In case of malfunctioning, first close the water tap and unplug the appliance from the wall socket; do not under any circumstances touch internal parts** in order to attempt repairs.

How to change the power supply cable

The washer-dryer power supply cable is special and can be purchased exclusively from authorised Technical Service Centres.

To replace the cable:

1. Make sure that the machine is switched off and unplugged.

2. Remove the covering lid by unscrewing the two screws **I**, and then pull it towards you [fig. 3].

3. Disconnect the wires from the radio interference suppressor **F** [fig. 4] noting as to their position (**Blue=N** wire; **Brown=L** wire) leaving the earth wire until last \perp .
N.B.: letters **L**, **N** and the

symbol \perp are indicated on the radio interference suppressor.

4. Remove the upper part of the cable slightly from the back panel of the appliance, pull the power supply cable upwards and take it out [fig. 5].

To connect the new power supply cable, reverse the procedure.

To put the covering lid back on, rest it on the washer-dryer [fig. 6] and let it slide forwards until the hooks situated on the front slide into the special slots formed into the control panel and tighten the screws back on.

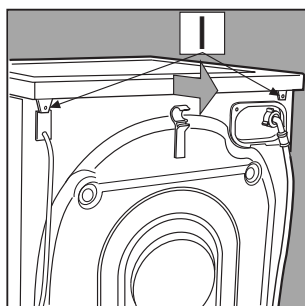

Fig. 3

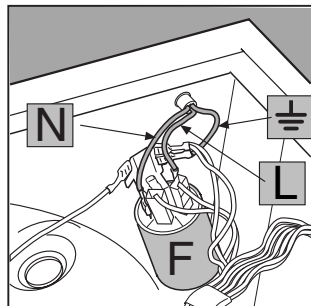

Fig. 4

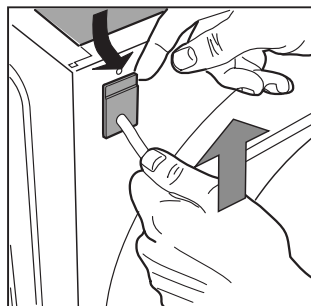

Fig. 5

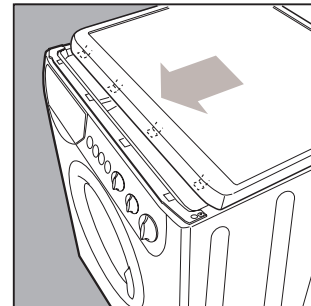

Fig. 6

Inhoudsopgave gebruiksaanwijzing

Hier volgen de 13 punten die worden uitgelegd in deze gebruiksaanwijzing. Lees, leer en geniet van de machine: hier worden veel kleine geheimpjes onthuld voor beter wassen met minder moeite en voor de duurzaamheid van uw machine. En vooral wordt gelet op de veiligheid.

1. Het installeren en verhuizen (blz. 39)

Na het thuis bezorgen van de machine, of na een verhuizing, is het installeren het belangrijkste voor het goed functioneren van uw wasdroogmachine. Controleer altijd of:

1. de voeding voldoet aan de geldende normen;
2. de aan- en afvoerslangen van het water op de juiste wijze zijn aangesloten. **Gebruik nooit reeds gebruikte buizen.**
3. de wasdroogmachine waterpas staat. Het komt ten goede de duurzaamheid van de machine en voor de kwaliteit van uw was;
4. dat de bevestigingsschroeven van de trommel, die zich op de achterwand van de wasdroogmachine bevinden, zijn verwijderd.

2. Wat gaat er in de machine en hoe start ik de wasdroogmachine (blz. 30)

Het op de juiste wijze selecteren van het wasgoed is belangrijk zowel voor het resultaat van de was als voor de duurzaamheid van de machine. Onthoud deze tips voor het selecteren van het wasgoed: kleuren, soort stoffen, neiging tot pluizen, dit zijn de meest belangrijke criteria.

3. Uitleg van de etiketten (blz. 34)

De symbolen op de etiketten in de kledingstukken zijn gemakkelijk te begrijpen en belangrijk voor het slagen van uw was. Door middel van deze gegevens kunt u een keuze maken van de juiste temperatuur, behandelingen en strijkwijze.

4. Handige wasadviezen (blz. 35)

Vroeger bestonden er geen synthetische stoffen en het was grootmoeder die goed advies gaf: het wassen was eenvoudig. Nu is het wasdroogmachine die advies geeft en de mogelijkheid biedt zelfs wol in de machine te wassen, iets dat tot nu toe met de hand werd gedaan.

5. Het wasmiddellaatje (blz. 36)

Het gebruik van het wasmiddellaatje en het bleekwaterbakje.

6. Het bedieningspaneel (blz. 31)

Het bedieningspaneel van de wasdroogmachine is heel eenvoudig. Met enkele essentiële bedieningsknoppen kiest u ieder soort wasprogramma. Met het meest energieke wasprogramma, dat zelfs de overall van een monteur schoon krijgt, tot de delicate wascycle voor wol. U zult er snel aan wennen en beter wassen, het is gemakkelijk.



7. De programma's van de wasdroogmachine (blz. 32)

Een eenvoudige wastabel stelt u in de gelegenheid in een oogopslag het wasprogramma, temperatuur, wasmiddelen en nabehandelingen vast te stellen. Met het juiste programma bereikt u het beste resultaat en bespaart u tijd, water en energie.

8. Het drogen (p. 33)

Belangrijke aanwijzingen voor de beste droogresultaten.

9. Onderhoud (blz. 40)

De wasdroogmachine is een vriendin: een goede behandeling geeft trouw en toewijding. Behandel haar met zorg en zij zal jarenlang voor u wassen.

10. Problemen en oplossingen (blz. 37 en 38)

Voordat u de technische dienst erbij roept kijkt u even hier: misschien is er een snelle oplossing. Als het dan nog niet lukt het probleem op te lossen, bel dan de technische dienst.

11. Technische kenmerken (blz. 38)

Hier vindt u de technische kenmerken van uw wasdroogmachine: modelnummer, elektrische en hydraulische kenmerken, afmetingen, capaciteit, snelheid centrifuge en conformiteit aan de normen en richtlijnen van de E.U.

12. Persoonlijke veiligheid voor u en uw gezin (blz. 41)

Hier vindt u onmisbare adviezen voor de veiligheid van uzelf en uw gezin, en dat is het belangrijkste.

13. Indesit laat u ook na de aankoop niet in de steek (blz. 42)

Indesit staat ook na de aankoop achter haar producten met speciale service, professionele nazorg, onderdelen en accessoires van hoge kwaliteit.

Wat kan er in de wasdroogmachine gewassen worden?

Voordat u gaat wassen kunt u veel doen voor een beter resultaat. Verdeel het wasgoed naar het soort stof en kleur. Kijk op de etiketten en volg de aanwijzingen. Wissel grote en kleine stukken af.

Voordat u gaat wassen. verdeelt u het wasgoed naar het soort stof en de kleurvastheid. Stevige stoffen en fijne stoffen worden gescheiden. Licht gekleurde stoffen worden gescheiden van donkere gekleurde stoffen. Leeg alle zakken (geldstukken, papiertjes, kleine voorwerpen enz.) en controleer de knopen. Naai knopen die niet goed vast zitten meteen vast, aangezien ze gedurende het wasprogramma los kunnen komen.

De etiketten zeggen alles.

Kijk altijd naar de etiketten: zij vertellen u alles over het kledingstuk en hoe dit gewassen moet worden. Op bladzijde 34 vindt u de uitleg van de symbolen die u op de etiketten van de kledingstukken ziet. Deze aanwijzingen zijn bijzonder belangrijk voor een optimale was en het behoud van uw kleding.

Onbalansregeling.

Deze wasdroogmachine is voorzien van een speciale elektronische controle om de lading in evenwicht te houden; voordat de centrifuge begint, zorgt dit systeem ervoor dat het wasgoed op gelijkmatige wijze

Voor goede resultaten is het belangrijk het wasgoed te scheiden in soort stof, kleur en neiging tot pluizen.

in de trommel verdeeld ligt, per soort wasgoed en in de originele volgorde van belading. De trommel trilt dus niet en maakt geen lawaai, ook met maximum toerensnelheid.

Start wasdroogmachine

Meteen na de installatie kunt u wasprogramma "1", 90°C instellen.

Het is belangrijk de wasdroogmachine op de juiste wijze te starten, zowel voor de kwaliteit van de was als voor het voorkomen van problemen en de duurzaamheid van de machine. Als het wasgoed is ingeladen en het wasmiddel en eventuele toevoegingsmiddelen zijn toegevoegd, controleer altijd of:

1. De vuldeur goed dicht is.
2. De stekker goed in het stopcontact gestoken is.
3. De waterkraan open is.
4. Knop **A** op een van de symbolen ● (Stop/Reset) staat.

Het kiezen van het programma

Het programma wordt gekozen naar gelang het soort wasgoed, het soort vuil en de hoeveelheid wasgoed. Voor het kiezen van het programma raadpleeg de tabel op blz. 32. Draai de knop **A** totdat het gekozen programma samenvalt met het wijzertje op de knop zelf, stel de temperatuur in met de knop **B**, controleer of de knop **C** in de gewenste positie staat, indien nodig gebruik de knoppen **E**, **F**, **G** en **H** en druk dan op de aan/uit knop **I** (positie **I**).



Denk eraan dat de uitgesteld start, als u die wilt gebruiken, ingesteld dient te worden voor de instelling van het wasprogramma.

Als het wasprogramma afgelopen is.

Het controlelampje **L** knippert snel gedurende enige minuten; daarna gaat het langzamer knipperen. Schakel nu de wasdroogmachine uit door op de aan/uit knop **I** te drukken (positie **O**).

U kunt de deur van de machine nu open maken. Laat de deur na het verwijderen van het wasgoed open of op een kier staan, zodat het vocht dat achterblijft kan verdampen. Draai altijd de waterkraan dicht. **Denk eraan dat, mocht de stroom uitvallen of wordt de machine uitgeschakeld, het gekozen programma verder zal gaan vanaf het punt waarop het werd onderbroken.**

Tip voor de fijne was: sluit fijn ondergoed, dameskousen en ander fijn wasgoed in een katoenen zak ter bescherming.

Het verwijderen van de meest voorkomende vlekken

Inkt en ballpoint Dep met een katoenen lapje bevochtigd met methylalcohol of alcohol van 90%.

Teer Dep met verse boter, giet er terpentijn overheen en was onmiddellijk.

Kaarsvet Schraap het kaarsvet eraf en ga er dan met een heet strijkijzer overheen, leg boven en onder het kaarsvet stukken vloeipapier.

Kauwgum Giet er aceton overheen en wrijf dan met een schoon doekje.

Schimmel Katoen en linnen waar het weer in zit worden in een oplossing gelegd van 5 delen water, een deel bleekwater en een lepel azijn, en vervolgens snel gewassen. Voor andere witte stoffen waterstofperoxide, met een verhouding 1 op 10, gebruiken en daarna meteen wassen.

Lipstick Deppen met thinner als het wol of katoen is. Voor zijde gebruikt u trichloride.

Nagellak Leg de kant met de vlek op vloeipapier, giet er aceton overheen terwijl u de stof verlegd naarmate het vloeipapier verzadigd raakt.

Gras Dep met watten die bevochtigd zijn met methyl alcohol.

De bediening

het kiezen van de juiste programma's is belangrijk en gemakkelijk.



Programmaknop en geprogrammeerde start

Deze knop dient voor het kiezen van het wasprogramma.

Draai deze knop alleen met de klok mee.

Voor het kiezen van de programma's moet het wijzertje op de knop samenvallen met het symbool/nummer van het gewenste programma.

Druk nu de ON/OFF knop I in (op positie I), het controlelampje L begint te knipperen..

Na 5 seconden wordt de instelling geaccepteerd, het controlelampje L houdt op met knipperen (blijft aan) en het wasprogramma begint.

Als u het ingestelde programma wilt stop zetten of veranderen kiest u een van de van de symbolen ●(Stop/Reset) en wacht u 5 seconden. Als het stopzetten is geaccepteerd gaat het controlelampje L knipperen: u kunt nu de machine uitschakelen.

U kunt deze knop ook gebruiken voor het uitstellen van de start.

Kies een van de vier posities voor het programmeren van de start, druk op de ON/OFF knop I (positie I) en wacht 5 seconden. Nu wordt de instelling geaccepteerd (het controlelampje L blijft aan). U kunt nu het gewenste wasprogramma kiezen.

Het controlelampje L toont een speciaal knipper patroon (2"aan en 4"uit) om aan te geven dat de geprogrammeerde start is ingesteld.

Gedurende deze fase is het mogelijk de deur te openen en de lading wasgoed te veranderen.

Nadat het wasprogramma is ingesteld en door de machine geaccepteerd, heeft draaien van de knop geen enkele invloed meer (behalve in de ● Stop/Reset positie).



Het wasmiddellaatje is hier.

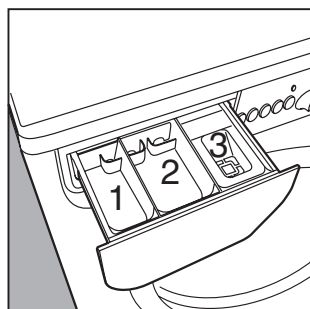

Thermostaatknop

Met deze knop stelt u de wastemperatuur in zoals aangegeven in de programmatabel (zie blz. 32). U kunt hiermee ook de aangeraden temperatuur verlagen tot een koude was (❄).



Knop voor het drogen

Met deze knop kiest u het soort drogen. Er zijn twee mogelijkheden:

A - Gebaseerd op de tijdsduur: Van 40 tot 150 minuten.

B - Gebaseerd op de vochtigheidsgraad van het wasgoed:

Strijkdroog ☁: wasgoed enigszins vochtig, gemakkelijk te strijken.

Kastdroog 🧺: wasgoed droog en klaar voor in de kast.

Extra droog ☀: heel droog wasgoed, aangeraden voor handdoeken en badjassen.

Aan het einde van de droogprogramma is er een afkoelperiode.



Wasmiddellaatje

Dit is verdeeld in drie bakjes:

1. Voorwasmiddel;
2. Wasmiddel;
3. Wasverzachter.



Gemakkelijk strijken

Deze functie maakt het mogelijk een niet gekreukte was te krijgen, dus gemakkelijk te strijken.

U kunt deze functie gebruiken met de programma's 2-3 (katoen), 4-5 (synthetisch) en 8 (fijn goed). Als u deze knop gebruikt bij de programma's 4-5-8 stopt de wascycle op het symbool 🧺, u kunt hem afmaken door opnieuw op de knop E te drukken.

N.B.: Als u ook wilt drogen, dan is deze knop alleen actief als hij gecombineerd wordt met droogtegraad ☁ (Strijkdroog).



Snelheidsverminderingknop centrifuge

Deze knop verlaagt de snelheid van de centrifuge van 1200 tot 600 toeren/min. bij de programma's voor katoen en linnen en van 850 tot 600 toeren/min. bij programma's voor synthetische stoffen.



Snelle was

Deze knop verkort de duur van het programma met ongeveer 30%. Het kan niet bij speciale programma's worden gebruikt (zie blz. 32) noch bij programma's voor wol of zijde.



Voorwas

Met deze knop kunt u een voorwas doen bij alle programma's behalve bij het wolprogramma en de speciale programma's (zie blz. 32).



Aan/uit

Als de knop I is ingedrukt is de machine aan, als hij niet is ingedrukt is de machine uit.

Het uitschakelen van de machine annuleert het gekozen programma niet.



Controlelampje aan - uit / deur geblokkerd

Het controlelampje L knippert langzaam zodra de machine wordt aangezet en in afwachting is van een programma-instelling. Het lampje knippert ook langzaam aan het einde van het programma waarbij dan de deur geopend kan worden. Het lampje knippert heel snel wanneer de deur vergrendeld is. Het lampje brandt continue wanneer het programma ingesteld en geaccepteerd is.







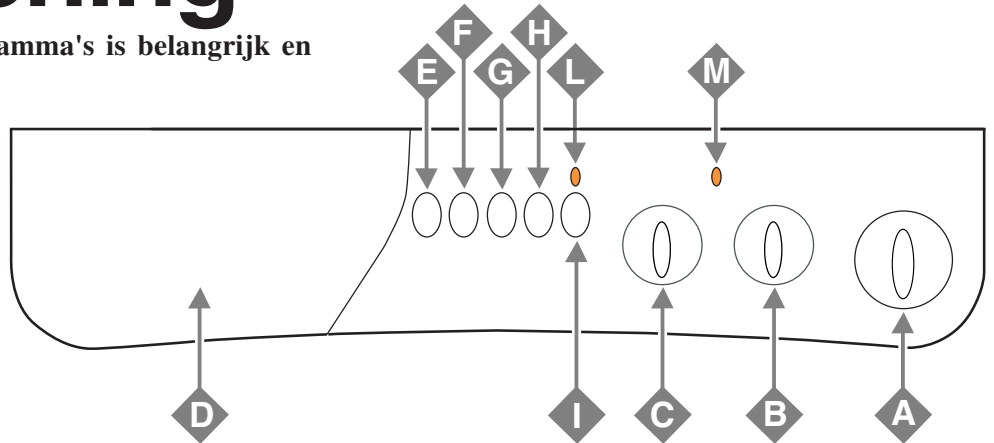





Controlelampje drogen

Het continue branden van dit lampje geeft aan dat knop C op een droogprogramma staat ingesteld. Aan het einde van het wasprogramma zal de machine met het droogprogramma beginnen.



Wat moet er vandaag gewassen worden?

De programma's voor alle seizoenen

Soort stof en vuil	Programma knop	Temperatuur knop	Wasmiddel	Wasverzachter	Duur van wasprogramma (minuten)	Beschrijving wasprogramma
KATOEN						
Zeer vuile witte was (lakens, tafellakens enz.)	1	90°C	◆	◆	145	Was op 90°C, spoelingen, tussendoor en eindcentrifuge
Zeer vuil wit en gekleurd wasgoed	2	60°C	◆	◆	130	Was op 60°C, spoelingen, tussendoor en eindcentrifuge
Weinig vuil wit wasgoed en fijn gekleurd wasgoed (overhemden, truien enz.)	3	40°C	◆	◆	95	Was op 40°C, spoelingen, tussendoor en eindcentrifuge
Spoelen			◆	◆		Spoelingen, tussendoor en eindcentrifuge
Centrifuge						Waterafvoer en centrifuge
Drogen van katoenen stoffen						
Stop/Reset	●					Onderbreekt en annuleert gekozen programma
SYNTHETISCH						
Zeer vuile gekleurde stevige synthetische stoffen (babygoed enz.)	4	60°C	◆	◆	100	Was op 60°C, spoelingen, spoelstop of delicate centrifuge
Licht gekleurde synthetische stoffen (ieder soort weinig vervuיל wasgoed)	5	40°C	◆	◆	70	Was op 40°C, spoelingen, spoelstop of delicate centrifuge
Licht gekleurde synthetische stoffen (ieder soort weinig vervuיל wasgoed)	6	30°C	◆	◆	30	Was op 30°C, spoelingen en delicate centrifuge
Spoelen			◆			Spoelen, spoelstop of delicate centrifuge
Wasverzachter				◆		Spoelingen met wasverzachter spoelstop of delicate centrifuge
Centrifuge						Afpompen en delicate centrifuge
Drogen van synthetische stoffen						
Stop/Reset	●					Onderbreekt en annuleert gekozen programma
FIJNE STOFFEN						
Hand was	7	40°C	◆	◆	45	Was op 40°C, spoelingen en delicate centrifuge
Speciaal fijne stoffen (gordijnen, zijde, viscose enz.)	8	30°C	◆	◆	50	Was op 30°C, spoelingen, spoelstop of water afpompen
Spoelen			◆			Spoelingen, spoelstop of water afpompen
Centrifuge						Afpompen en delicate centrifuge
Water afvoer						Water afpompen
Drogen van wollen stoffen						
Stop/Reset	●					Onderbreekt en annuleert gekozen programma
VERTRAAGDE START						
12 - 9 - 3 - 1						Stelt de start uit met 12-9-3-1 uren
Stop/Reset	●					Onderbreekt en annuleert gekozen programma

Belangrijk: voor het annuleren van een reeds ingesteld programma kiest u een van de symbolen ● (Stop/Reset) en wacht u 5 seconden.

De gegevens in de tabel zijn indicatief en kunnen variëren naar gelang de hoeveelheid en het soort wasgoed, de temperatuur van het water van uw waterleiding en de kamertemperatuur.

Speciale programma's

Dagelijkse was De wasdroogmachine heeft een programma voor het snel wassen van wasgoed dat weinig vervuיל is. Met programma 6 op 30 °C kunt u verschillende soorten stoffen tesamen wassen (behalve zijde en wol) met een lading van max. 3 kg. Met dit programma spaart u tijd en energie aangezien het programma slechts 30 minuten duurt. **Het beste is om hierbij vloeibaar wasmiddel te gebruiken.**

Het drogen

Wassen en drogen

Kijk naar tabel **A** (hiernaast afgedrukt) en volg de aanwijzingen voor **automatisch** wassen en drogen met een **MAX** belading.

Volg de aanwijzingen voor **alleen wassen** (zie blz. 30 paragraaf "start wasdroogmachine") en gebruik knop **C** voor het instellen van het soort drogen dat u wenst, druk vervolgens op de knop **I** (positie **I**).

Als de lading te groot is voor wassen en drogen (zie tabel **A**) volg dan de instructies voor **alleen wassen** (zie blz. 30 paragraaf "start wasdroogmachine").

Als het programma is afgelopen haalt u het wasgoed eruit, verdeelt u de lading en plaatst u een gedeelte in de trommel.

Volg nu de aanwijzingen voor het uitvoeren van **alleen drogen**.

Doe hetzelfde voor de rest van de lading.

Alleen drogen

Wanneer u de lading wasgoed die u wilt drogen (max 4 kg) heeft ingeladen, controleer of:

- de deur goed dicht is;
- de stekker in het stopcontact zit;
- de waterkraan open is;
- de knop **I** niet ingedrukt is (positie **O**).

Kies nu het programma

Draai de knop **A** op een positie voor drogen ☼ afhankelijk van het soort stof, kies het droogprogramma dat u wenst met de knop **C** en druk tenslotte op de aan-uit knop **I** (positie **I**).

Aan het einde van het droogprogramma...

Wacht tot het lampje **L** langzaam knippert, schakel dan de was/droogmachine uit met de aan-uit knop **I** (positie **O**): nu kunt u de deur openen. Laat de deur open staan of op een kier, zodat er geen mufte lucht ontstaat en sluit de waterkraan.

A.

Soort stof	Soort lading	Max. lading (kg)	Droogtijd (Min.)		
			Extra droog	Kastdroog	Strijkdroog
Katoen, linnen	Wasgoed van versch. grootte	4	145	130	120
Katoen	Handdoeken	4	145	130	120
Terital, katoen	Lakens, overhemden	2,5	100	90	85
Acrylic	Pyjama's, sokken enz.	1	65	60	60
Nylon	Ondergoed, kousen enz.	1	65	60	60

WOL DROGEN

Bij het drogen van wollen goed moet u alleen de tijdsduur kiezen (150-100-60-40 minuten). *Voor een lading van 1 kg raden wij 60 minuten drogen aan.*

Wanneer u per ongeluk een van de drie droogstadia (Extra droog ☼, kastdroog ☼, Strijkdroog ☼) voert de machine een droogtijd uit die gelijk is aan de **MAX** tijd (150 minuten).

BELANGRIJK

Gedurende het drogen wordt een centrifuge uitgevoerd indien u een van de **katoenprogramma's** en een van de **droogstadia** (extra droog ☼, kastdroog ☼, strijkdroog ☼) heeft ingesteld.





BELANGRIJK

- De glazen ruit wordt warm gedurende het drogen.
- Droog geen wasgoed dat met ontvlambare oplosmiddelen is gewassen (b.v. trieline).
- Droog geen schuimrubber of elastomeren of kledingstukken met rubberen opschriften e.d.
- Controleer dat gedurende het drogen de waterkraan open is.
- Deze wasdroogmachine mag alleen worden gebruikt voor het drogen van wasgoed dat in water is gewassen.

De etiketten

Leer deze etiketten kennen voor een beter wasresultaat en de grotere duurzaamheid van uw wasgoed.

In Europa heeft ieder etiket een betekenis die is toegekend aan kleine maar belangrijke symbolen. Het begrijpen van hun betekenis is belangrijk voor een betere was.

Zij zijn onderverdeeld in vijf categoriën: was , bleken , strijken , stomen  en drogen .



Let op de juiste temperatuur...

Handige tips

































Draai overhemden binnenstebuiten voor een beter resultaat en een langere duurzaamheid.

Verwijder altijd alle voorwerpen uit de zakken.

Let op de etiketten: zij geven belangrijke informatie.

Plaats in de trommel afwisselend grote en kleinere stukken wasgoed.

Raadpleeg en leer de symbolen in deze tabel te begrijpen: dit geeft betere wasresultaten en meer plezier met uw wasdroogmachine Indesit.

 Wassen 		 Bleken	 Strijken	 Stomen	 Drogen	
<i>Sterke werking</i>	<i>Zwakke werking</i>				<i>Hoge Temperat.</i>	<i>Gematigde Temperat.</i>
 95°C was		 Men kan met koud water bleken	 Heet strijken max 200°C	 Stomen met alle oplosmiddelen	  Drogen in droogmachines	
 60°C was		 Niet bleken	 Gemiddelde strijkt temperat. max 150°C	 Stomen met perchloor, luchtvaartbenzine, pure alcohol R111 e R113	 Niet drogen in droogmachines	
 40°C was			 Op 100°C strijken	 Stomen met luchtvaartbenzine, pure alcohol en R113	 Uitgespreid drogen	
 30°C was			 Niet strijken	 Niet stomen	 Uithangend drogen	
Fijne handwas 					Op klerhangers drogen 	
Niet wassen 						

Tips ter voorkoming van fouten

■ **Was nooit in de machine...** wasgoed dat ongezoomd, gerafeld of gescheurd is. Als het gewassen moet worden doe het dan in een zak.
Donker wasgoed samen met wit.

■ **Let op het gewicht!** Voor de beste resultaten moeten de aangegeven gewichten van de maximum lading droog wasgoed niet overschreden worden:

stevige stoffen:

maximum 5 kg

synthetische stoffen:

maximum 2,5 kg

fijne stoffen:

maximum 2 kg

pure wol:

maximum 1 kg

■ **Gemiddeld gewicht.**
1 laken 400-500 gr.
1 sloop 150-200 gr.
1 tafelkleed 400-500 gr.
1 badjas 900-1200 gr.
1 handdoek 150-200 gr.

■ **Gekleurde T-shirts** met opschriften en afbeeldingen blijven mooier als u ze binnenstebuiten wast. Ze worden altijd binnenstebuiten gestreken.

■ **Hansoppen.** Kinderkleding van het type 'hansop' met bretellen en haken kunnen de trommel of de andere kleding beschadigen gedurende het wasprogramma. Steek de haken in de zak en doe die dicht met een veiligheidsspeld.

■ **Vakantie: de stekker eruit.** Als u met vakantie gaat is het verstandig de stekker uit het stopcontact te halen, de waterkraan dicht te draaien en de deur van de machine open of op een kier te laten staan. Zo blijven trommel en dichtingen droog en vormen zich geen muffe geuren in de machine.

WOL-CYCLE

Gebruik voor de beste resultaten een speciaal wasmiddel en laad niet meer dan **1 kg** wasgoed in de machine.

Hoe bijna alles te wassen

■ **Gordijnen.** Gordijnen hebben de neiging erg te kreuken. Om dit enigszins te voorkomen: vouw ze netjes op en plaats ze in een sloop of netzak. Was ze apart en let erop dat het max. gewicht niet wordt overschreden. Gebruik het speciale programma **8** dat automatisch de centrifuge uitsluit.

■ **Donzen dekbedden en met dons gevulde windjacks.** Ook donzen dekbedden en windjacks met dons gevuld kunnen in de machine gewassen worden als de vulling van ganzen of eendendons is. Het belangrijke is geen lading van 5 kg in te laden, maar max. 2-3 kg, en het spoelen een of twee keer te herhalen met gebruik van de centrifuge op lage snelheid.

■ **Tennisschoenen.** Tennisschoenen moeten eerst van modder en vuil worden ontdaan; ze kunnen tesamen met jeans en stevige stoffen gewassen worden, niet met witte was.

Wasmiddellade

Het begin is het gemakkelijkste: het laatje van de wasmiddelen wordt naar buiten toe opgedraaid.

Voeg het wasmiddel toe, en eventuele toevoegmiddelen, volgens de aangegeven dosis. Alle informatie over wasmiddelhoeveelheden vindt u terug op de verpakkingen. De doseringen variëren naar gelang de hoeveelheid wasgoed, de hardheid van het water en de vervuilingsgraad. Al doende leert u en wordt het een routine. Als u wasverzachter toevoegt moet u erop letten dat het niet boven het niveau van het roostertje uitkomt. De wasverzachter wordt automatisch door de machine opgenomen bij ieder programma. Vloeibaar wasmiddel wordt in bakje 2 gegoten net voordat u de machine start.

Het is vooral geschikt voor wassen bij temperaturen tot 60°C en voor programma's zonder voorwassen. Er bestaan ook wasmiddelen, vloeibaar en poeder, die speciaal verpakt zijn om rechtstreeks in de trommel gelegd te worden, lees dan aanwijzingen op het pak. Gebruik nooit middelen die voor handwas bestemd zijn, zij schuimen teveel en dat is niet goed voor de machine. Er bestaan ook wasmiddelen die zowel voor handwas als voor de machine geschikt zijn. Als u met koud water wast moet u altijd minder wasmiddel gebruiken: in koud water lost het slechter op en verspilt u dus een gedeelte ervan.

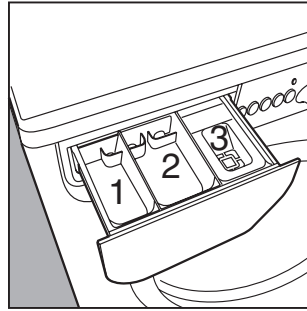

In bakje 1:
voorwasmiddel (poeder)

In bakje 2:
wasmiddel (poeder of vloeibaar)

In bakje 3:
toevoegingen (wasverzachter, parfum enz)

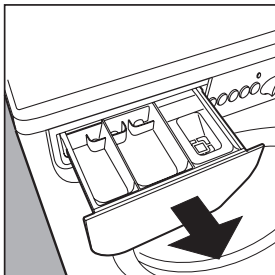

Het bakje voor het wasmiddel is uittrekbaar; voor het schoonmaken moet u het naar voren eruit trekken zoals aangegeven in de afbeelding en onder stromend water houden.

Energiebesparing

Een aanwijzing voor zuinig en ecologisch gebruik van huishoudapparaten.

MAXIMUM LADING

De machine zo vol mogelijk laden is de beste manier om energie, water, wasmiddel en tijd te besparen. U spaart 50% energie met een volle lading i.p.v. twee half volle ladingen.

IS VOORWASSEN WERKELIJK NODIG?

Alleen voor echt vuile was. Een programma ZONDER voorwassen voor niet erg vuil wasgoed **BESPAART** u wasmiddel, tijd, water en van 5-15% energie.

IS WASSEN MET WARM WATER WERKELIJK NODIG?

Als u het wasgoed eerst met ontvlekkingsmiddel behandelt of de vlekken in water weekt voordat u gaat wassen, is het minder noodzakelijk een programma met warm water te kiezen.

Gebruik een programma van 60°C voor het **BESPAREN** van energie tot 50%.

VOORDAT U EEN DROOGPROGRAMMA GAAT GEBRUIKEN...

Kies een hoge snelheid centrifuge om zoveel mogelijk water uit het wasgoed te halen voordat u het droogprogramma gaat gebruiken. Dit **SPAART** tijd en energie.

Problemen en oplossingen

Voordat u er hulp bijroept, lees dit...

Het kan gebeuren dat de machine niet werkt. In vele gevallen is dit een kwestie van gemakkelijk op te lossen problemen zonder dat u er service dienst bijhaalt. Controleer eerst deze zeven punten.

De wasdroogmachine start niet.

■ Zit de stekker goed in het stopcontact?

Bij schoonmaken kan de stekker uit het stopcontact getrokken zijn geweest.

■ Is de stroom soms uitgevallen?

De hoofdzekering kan zijn doorgeslagen b.v. omdat er teveel apparaten tegelijk aan zijn. Of er is een stroomuitval in de regio.

■ Is de deur wel goed dicht?

Voor de veiligheid functioneert

de wasdroogmachine niet als de deur open of niet goed dicht is.

■ Is de Aan/uit knop ingedrukt?

Als dit het geval is, dan is er een uitgestelde start ingesteld.

■ Staat de knop voor de uitgestelde start, indien aanwezig, in de juiste stand?

■ Is de waterkraan open?

Voor de veiligheid start de machine niet als er geen watertoevoer is.



ZOHOORT HET DIT IS VERKEERD

Doe de kraan dicht na iedere wasbeurt. Dit spaart het watersysteem van de machine en elimineert het gevaar van lekken.

Laat de deur van de machine altijd op een kier open staan, zodat er geen muffe lucht ontstaat.

Maak de buitenkant van de machine voorzichtig schoon. Gebruik voor de rubberen afdichting een doek en lauw sop.

De stekker in het contact laten terwijl u de machine schoonmaakt. Ook gedurende onderhoud moet de stroom altijd afgesloten zijn.

Oplosmiddelen en schuurmiddelen gebruiken. Gebruik nooit oplos- of schuurmiddelen voor het schoonmaken van de buitenkant en de rubber afdichting van de machine.

Het wasmiddellaatje verwaarlozen. Het is uittrekbaar en het is voldoende het even onder de kraan te houden.

Op vakantie gaan zonder aan de wasdroogmachine te denken. Voordat u op vakantie gaat moet u altijd controleren of de stekker uit het stopcontact is gehaald en of de waterkraan dicht is.

Waar is het waswater gebleven?

Eenvoudig: met de nieuwe Indesit technologie is slechts de helft aan water nodig om tweemaal zoveel beter te wassen. Daarom ziet u het water niet door de ruit van de machine: aangezien het weinig, heel weinig is. Dit komt het milieu ten goede waarbij de was perfect wordt uitgevoerd. Verder spaart u ook elektrische energie.



Neemt de machine geen water?

■ Is de slang wel goed aangesloten aan de kraan?

■ Is er geen water? Het kan zijn dat er werkzaamheden plaats vinden in uw gebouw of straat.

■ Is er voldoende druk? Er kan een storing zijn aan de waterleiding.

■ Is de filter van de kraan schoon? Als het water erg kalkhoudend is of als er onlangs werkzaamheden zijn verricht aan de waterleiding, kan de filter van de kraan verstopt zijn geraakt.

■ Is de toevoerslang geknikt? De weg van de slang die het water naar de machine voert moet zo recht mogelijk lopen. Controleer of hij niet gekneld of gebogen ligt.

Blijft de programmeerknop doordraaien?

■ Wacht enkele minuten tot de afvoerpomp de machine heeft geleegd, schakel de

wasdroogmachine uit, kies een van de stop/reset symbolen ● en schakel hem weer in. Als de knop blijft draaien, roep er dan de technische dienst bij want dit signaleert een storing.



De wasdroogmachine blijft water aan- en afvoeren.

■ Licht de slang te laag? Hij moet op een hoogte tussen 60 en 100 cm liggen.

■ Licht het uiteinde van de slang onder water?

■ Zit er lucht in de afvoer naar buiten? Als het probleem blijft bestaan, doe de kraan dicht en roep er de technische dienst bij. Als u op een van de bovenste verdiepingen van een flatgebouw woont kunnen zich problemen met het hevelen voordoen. Om dit te verhelpen brengt u een in de handel verkrijgbaar ventiel aan.



De wasdroogmachine pompt het water niet af en centrifugeert niet.

- **Voorziet het gekozen programma in de waterafvoer?** Bij sommige programma's moet u de afvoer met de hand instellen.
- **Is de spoelstop ingetreden (indien aanwezig)?** Bij deze functie moet de waterafvoer met de hand worden ingesteld.
- **Is de afvoerpomp verstopt?** Controleer dit door de kraan dicht te doen, de stekker uit het stopcontact te trekken en de aanwijzingen te volgen op blz. 40, of de technische dienst. bellen.

Roep er altijd een bevoegde installateur bij en accepteer nooit onderdelen die niet origineel zijn.

■ **Is de slang geknikt?** De loop van de afvoerslang moet zo recht mogelijk lopen. Controleer of hij niet gekneld of geknikt ligt.

■ **Is de afvoer verstopt?** Is een eventueel verlengstuk van de slang niet volgens de regels en verhindert hij de afvoer van het water?



De machine trilt erg tijdens het centrifugeren.

■ **Is kuip binnen in de machine bij het installeren op de juiste wijze van de blokkering ontdaan?** Zie de volgende bladzijde betreffende het installeren.

■ **Staat de machine goed waterpas?** Af en toe moet worden gecontroleerd of de machine nog wel goed waterpas staat, met het verloop der tijd kan de machine ongemerkt een

beetje verplaatst zijn. Draai aan de stelschroeven en controleer met een waterpas.

■ **Staat hij vlak naast meubels en muur?** Gedurende het centrifugeren trilt de machine een beetje. Als hij niet ingebouwd is moet de machine rondom enkel centimeters vrijheid hebben.



De wasdroogmachine lekt.

■ **Is de wartel van de waterslang goed aangedraaid?** Doe de kraan dicht, sluit de stroom af en tracht hem vaster aan te draaien zonder hem te forceren.

■ **Is het wasmiddellaatje verstopt?** Trek het uit zijn zitting af en was het onder de kraan.

■ **Is de afvoerslang niet goed vastgemaakt?** Sluit de kraan, sluit de stroom af en bevestig hem beter.



Er ontstaat teveel schuim.

■ **Is het wasmiddel geschikt voor gebruik in een wasdroogmachine?** Controleer of er "voor de wasdroogmachine" opstaat of "voor handwas en in de wasmachine", of iets dergelijks.

■ **Is de hoeveelheid wasmiddel juist?** Een overmaat van wasmiddel produceert teveel schuim, wast niet beter en veroorzaakt afzettingen van wasmiddelen in de machine.

De wasdroogmachine droogt niet.

■ **Controleer of:** de stekker goed in het contact zit; er stroom is; de deur goed dicht is; er geen uitgestelde start (indien aanwezig) is uitgekozen; De programma-knop **A** niet op de positie ● staat ingesteld (Stop/Reset); de knop van het drogen **C** niet in de positie 0 staat.

De wasdroogmachine droogt niet goed.

■ **Controleer of:** het uiteinde van de afvoerbuis niet onder water staat; de afvoerpomp niet verstopt is; de aanwijzingen betreffende de maximum ladingen zijn opgevolgd; de waterkraan open is.

Als ondanks alle controles de machine nog niet functioneert en de storing blijft bestaan, wend u zich dan tot een bevoegd Service Center met de volgende informatie:

- het soort storing
 - het modelnummer (Mod....)
 - het serienummer (S/N....)
- u vindt deze informatie op het typeplaatje aan de achterkant van de wasdroogmachine.

Technische gegevens

Model	WD 125 TX
Afmetingen	Breedte cm 59,5 Hoogte cm 85 Diepte cm 53,5
Capaciteit	van 1 tot 5 kg voor het wassen; van 1 tot 4 kg voor het drogen
Elektrische aansluitingen	Spanning op 220/230 Volt 50 Hz Maximum vermogen 1850 W
Water-aansluitingen	Maximum druk 1 MPa (10 bar) Minimum druk 0,05 MPa (0,5 bar) Inhoud van de kuip 46 litri
Centrifugeersnelheid	Tot 1200 toeren per minuut
Controle-programma's volgens de normen IEC456	Wassen: Programma 2; Temperatuur 60°C; Uitgevoerd met 5 kg lading. Drogen: 2,5 kg lading en de knop C in de positie
	Deze apparatuur voldoet aan de volgende richtlijnen van de gemeenschap: - EEG/73/23 van 19/02/73 (Laagspanning) en successievelijke modificaties - EEG/89/336 van 03/05/89 (Electromagnetische compatibiliteit) en successievelijke modificaties

Installatie en verhuizing

Aflevering van de wasdroogmachine

Net afgeleverd of net verhuisd, het installeren is een belangrijk moment voor het goed functioneren van de machine.

Nadat u de verpakking heeft verwijderd controleert u goed of er geen beschadigingen zijn. In het geval van twijfel haalt u er meteen de bevoegde service-dienst bij. **De binnenkant van de machine is voor het vervoer geblokkeerd met 4 schroeven aan de achterkant.**

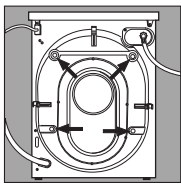

Verwijder **deze schroeven**, verwijder het rubber met bijhorende afstandhouders (bewaars deze stukken) en sluit de gaten met de bijgeleverde plastic doppen.

Belangrijk: sluit met bijgeleverde dop de 3 gaten waarin de stekker zich bevond, rechts onder aan de achterkant van de wasdroogmachine.

Waterpassen

Het is belangrijk dat de machine goed waterpas staat. Voor het waterpas zetten draait u aan de stelschroeven aan de voorkant; het bovenvlak van de machine mag niet meer dan 2° hellen. Als u vast tapijt heeft moet u opletten dat de ventilatie aan de onderkant niet belemmerd wordt.

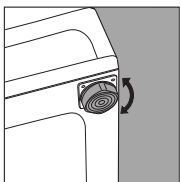

De stelschroeven aan de voorkant zijn regelbaar.

Bewaars de blokkeerschroeven en de afstandleider. Mocht u ooit verhuizen dan komen ze weer te pas voor het blokkeren van de onderdelen binnenin ter bescherming tijdens het vervoer.

Aansluiting aan de waterleiding

De waterdruk moet zijn tussen de waarden die zijn aangegeven op het typeplaatje aan de achterkant. Sluit de slang aan een koudwaterkraan aan met het van schroefdraad voorziene mondstuk van $\frac{3}{4}$ gas en de rubberen pakking.

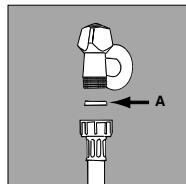

De rubberen slang.

Als de waterleidingsbuizen nieuw zijn of lange tijd op non-actief hebben gestaan, moet u, voordat u de slang aansluit, water laten stromen totdat het helder is. Sluit de slang rechts boven aan het watertoevoergat van de machine aan.

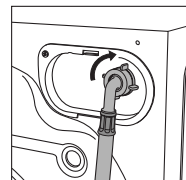

Watertoevoergat rechts boven.

Aansluiting van de afvoerslang

Aan de achterkant bevinden zich twee haken (rechts en links) waaraan de afvoerbuis wordt vastgehaakt. Plaats de andere kant in een afvoerpijp of laat hem in een wasbak of in een bad hangen zonder dat hij knikt of teveel gebogen ligt. Het is belangrijk dat hij op een hoogte van 60 tot 100 cm ligt. Als het noodzakelijk is het uiteinde van de afvoerslang op een lagere hoogte dan 60 cm vanaf de grond te plaatsen, dan moet de afvoerslang worden vastgemaakt aan de haak bovenaan de achterkant.

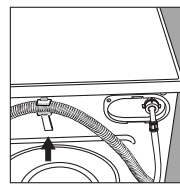

De haak voor de afvoerslang als deze eindigt op minder dan 60 cm hoogte

Als de afvoerslang in het bad of in de wasbak eindigt, breng dan de plastic steun aan en maak hem vast aan de kraan.

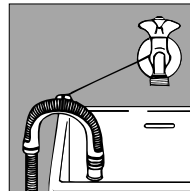

De plastic steun voor afvoer in bad of wasbak.

De afvoerslang mag nooit onder water liggen.

Bevestig geen verlengstukken aan de afvoerslang. Mocht dit absoluut noodzakelijk zijn dan moet het verlengstuk dezelfde diameter hebben als de buis zelf en hij mag niet langer zijn dan 150 cm. Bij afvoer in een afvoerpijp moet een installateur controleren of deze voldoet aan de normen. Als u op een van de hoogste verdiepingen van een flatgebouw woont kan zich een probleem met het helevan voordoen, waarbij de machine voortdurend water aan- en afvoert. Om deze storing te verhelpen bestaan er speciale in de handel verkrijgbare ventielen.



Elektrische aansluiting

Voordat u de elektriciteit gaat aansluiten moet u eerst controleren of:

- 1) Het stopcontact geschikt is voor het maximum vermogen van de machine aangegeven op het typeplaatje, en of het voldoet aan de geldende normen.
- 2) Het voltage van de stroomvoorzorging overeenkomt met wat is aangegeven op het typeplaatje.
- 3) De stekker van de machine geschikt is voor het stopcontact. Indien dit niet het geval is moet u geen adapters gebruiken maar het stopcontact vervangen.
- 4) Elektrische huishoudapparaten moeten geaard zijn.

Belangrijk!
De fabrikant is niet aansprakelijk wanneer deze normen niet gerespecteerd zijn. Plastic zakken, polystyreen, spijkers en andere verpakkingsmaterialen zijn geen speelgoed en kunnen gevaar opleveren voor kinderen.

Behandel uw machine met zorg

Uw wasdroogmachine is een trouwe vriend, houd hem fit, dat is belangrijk ook voor u.

De wasdroogmachine is ontworpen om vele jaren zonder problemen mee te gaan. Een beetje goede zorg houdt hem goed en duurzaam. Om te beginnen moet u altijd na een wasbeurt de waterkraan dicht doen: de voortdurende waterdruk kan onderdelen verslijten.

Bovendien sluit het de mogelijkheid tot lekken uit. Als het water in uw buurt te hard is, gebruik dan een ontkalkingsmiddel: het water is hard als het witte sporen achterlaat op de kranen of om de afvoer heen, vooral van de badkuip.

Voor precieze informatie kunt u zich wenden tot de plaatselijke waterleidingsautoriteiten of een loodgieter in uw buurt.

Leeg altijd de zakken van de kledingstukken.

De buitenkant van de wasdroogmachine wordt met een lauw sopje gewassen.

Het is belangrijk het wasmiddellaatje af en toe te wassen onder de lopende kraan.

Houd u aan de dosis.

Normaal wasmiddel bevat reeds ontkalkingsmiddelen. Alleen als het water speciaal hard is, dus kalkrijk, raden wij aan bij iedere was een speciaal product te gebruiken.

Het kan ook nuttig zijn af en toe de machine te laten draaien met een ontkalkingsmiddel en zonder wasmiddel of wasgoed. Gebruik altijd de juiste dosis en overdrijf nooit de hoeveelheid wasmiddel aangezien dit teveel schuim kan ontwikkelen, met afzettingen en eventuele schade aan de machine.



Leeg altijd alle zakken: kleine voorwerpen kunnen schade veroorzaken.

Wanneer nodig moeten de pomp en de rubberen slang gecontroleerd worden

De wasdroogmachine is voorzien van een zelfreinigende pomp die geen onderhoud nodig heeft. Mocht er onverhoopt toch iets in terecht komen, zoals een knoop, haarspeldje, geldstuk of iets dergelijks, dan worden deze tegengehouden in een bereikbare filterruimte, die zich onderaan de pomp bevindt.

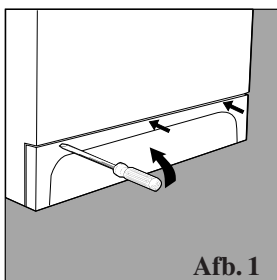

Afb. 1

Om deze te bereiken moet u het paneeltje onderaan de machine verwijderen met behulp van een schroevendraaier (afb. 1); verwijder de deksel door hem tegen de klok in te draaien (afb. 2) en inspecteer de binnenkant nauwkeurig.

De rubber slang

Controleer de slang minstens eens per jaar: zodra u er barstjes of scheurtjes in ontdekt, te wijten aan de druk die het water uitoefent op de slang, moet hij worden vervangen.

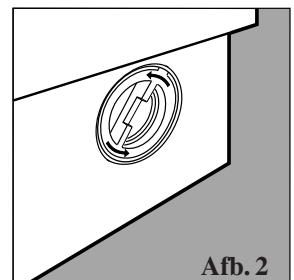

Afb. 2

Belangrijk: Sluit altijd eerst de stroom af voordat u tot onderhoud of reparatie overgaat, en zorg dat de machine niet in werking is. Het is normaal dat er na het verwijderen van de deksel een beetje water naar buiten komt. Let erop bij het weer aanbrengen van het paneeltje dat de haakjes aan de onderkant in de gaatjes komen te zitten voordat u het paneeltje aandrukt.

Uw veiligheid en die van uw gezin

De wasdroogmachine is geconstrueerd in overeenstemming met de meest rigoureuze internationale veiligheidsnormen.

Lees deze gebruiksaanwijzingen aandachtig door, het is belangrijk omdat er niet alleen nuttige tips in staan maar ook belangrijke informatie betreffende veiligheid, gebruik en onderhoud.

1. **De wasdroogmachine mag niet buiten worden geïnstalleerd**, ook niet onder een afdak, aangezien het gevaarlijk is hem bloot te stellen aan regen en onweer.
2. **Hij mag alleen door volwassenen worden gebruikt**, en altijd alleen voor het wassen van wasgoed volgens de instructies in deze gebruiksaanwijzing.
3. **Als de machine verplaatst moet worden** doe dit dan met twee of drie personen en met grote voorzichtigheid. Nooit alleen want **de machine is zwaar**.
4. Voordat u het wasgoed in de machine laadt, **controleer of hij leeg is**.

5. **Raak de machine niet aan als u blootsvoets bent of met natte of vochtige handen of voeten.**
6. **Gebruik geen verlengsnoeren of dubbelstekkers**, die vooral in een vochtige omgeving gevaarlijk zijn. De voedingskabel mag niet geknikt of gekneld liggen.

Wend u zich uitsluitend tot bevoegd personeel en eis altijd originele onderdelen van Indesit!



7. **Open het wasmiddellaatje niet als de machine in werking is; gebruik geen wasmiddel voor handwas** aangezien dat teveel schuimt.
8. **Trek nooit aan het snoer of aan de machine om de stekker uit het stopcontact te trekken.**
9. **Raak het afvoerwater niet aan** terwijl de machine in werking is, het kan heet zijn. **De deur van de machine wordt warm gedurende het wassen**, houdt de kinderen op een afstand. **Forceer de deur niet** aangezien dit het veiligheidssysteem, dat openen onmogelijk maakt, kan beschadigen.
10. **Bij geval van storingen doet u eerst de waterkraan dicht en sluit u de stroom af**; probeer nooit de machine zelf te repareren.

Het vervangen van de voedingskabel

Deze voedingskabel is speciaal en mag uitsluitend worden gekocht bij bevoegde Service Centers.

Voor het vervangen gaat u als volgt te werk:

1. Wees er zeker van dat de machine uit is en de stroom afgesloten.
2. Verwijder de bovenplaat door de twee schroeven **I** los te draaien en de plaat naar u toe te trekken (afb. 3).
3. Maak de draden van de antistorsingfilter **F** los (afb. 4)

en let op hun positie (**Blaauw = N**; **Bruin = L**), laat de aarding voor het laatst \perp .

N.B.: de letters **L**, **N** en het symbool \perp staan op de antistorsingfilter.

4. Til de bovenkant van de draadleider enigszins op, trek de voedingskabel omhoog en trek hem eruit (afb. 5).

Ga voor het aanbrengen van de nieuwe kabel op omgekeerde wijze te werk.

Monteer de dekplaat door hem op de machine te laten rusten (afb. 6) en naar voren te Schuiven zodat de haakjes aan de voorkant in de gaatjes in het bedieningspaneel terecht komen; draai de schroeven vast.

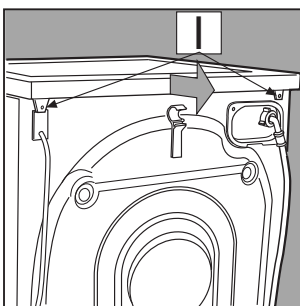

Afb. 3

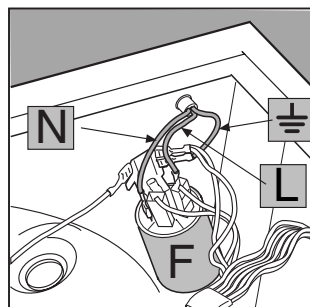

Afb. 4

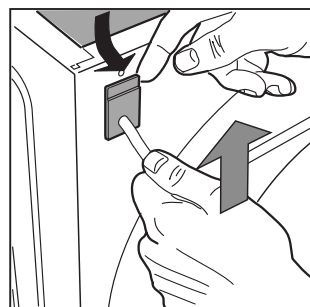

Afb. 5

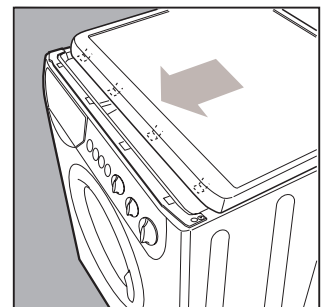

Afb. 6

Indesit: ook de service staat voor kwaliteit



In deze handleiding staan een aantal tips om eenvoudige storingen zelf te verhelpen. Mocht u niet in staat zijn de storing te verhelpen, dan kunt u gebruik maken van de fabrieksservice van Merloni Huishoudapparaten b.v.

Merloni huishoudapparaten b.v. heeft Nederland opgedeeld in verschillende service regio's. Elke regio is postcodegebonden. Binnen elke regio is een Merloni Service Partner verantwoordelijk voor de fabrieksservice. Elke Merloni Service Partner voldoet aan strenge kwaliteitseisen; ze zijn in staat om een storing snel, vakkundig en goedkoop voor u op te lossen.

VOOR SERVICE IN NEDERLAND BEL 0900 - 2025254

Bij opgave van de storing verzoeken wij u onderstaande gegevens te willen verschaffen:

Aard van de storing
Model
Serienummer
Aankoopdatum en naam leverancier

MERLONI EEN ORGANISATIE DIE OPTIMALE SERVICE GARANDEERT

Guida rapida

Scopri qui i 12 argomenti che vengono spiegati nelle pagine di questo manuale. Leggi, impara, divertiti: scoprirai tanti piccoli segreti per lavare meglio, con meno fatica e facendo durare di più la tua lavasciuga. Soprattutto, con un occhio di riguardo alla sicurezza.

1. Installazione e trasloco (p. 53)

L'installazione, dopo la consegna o dopo un trasloco, è l'operazione più importante per il buon funzionamento della lavasciuga. Verifica sempre:

1. Che l'impianto elettrico sia a norma;
2. Che i tubi di carico e scarico dell'acqua siano collegati correttamente. **Non utilizzare mai tubi già usati;**
3. Che la lavasciuga sia a livello. Ne vale la pena: per la durata della lavasciuga e per la qualità del tuo bucato;
4. Che siano state rimosse le viti di fissaggio del cestello, poste sullo schienale della lavasciuga.

2. Cosa va in lavasciuga e come avviarla (p. 44)

Suddividere correttamente la biancheria è un'operazione importante sia per la riuscita del bucato, sia per la durata della lavasciuga. Impara tutti i trucchi e i segreti per dividere il bucato: colori, tipo di tessuto, tendenza a produrre lanugine sono i criteri più importanti.

3. Guida per capire le etichette (p. 48)

I simboli contenuti nelle etichette dei capi d'abbigliamento sono molto facili da capire e altrettanto importanti per la riuscita del lavaggio. Qui trovi una facile guida per destreggiarti fra temperature consigliate, tipi di trattamento, modalità di stiratura.

4. Consigli utili per non sbagliare (p. 49)

Una volta c'erano le nonne a dare buoni consigli - e i tessuti sintetici non esistevano: per forza era facile lavare. Oggi è la tua lavasciuga che ti dà molti buoni consigli.

5. Il cassetto dei detersivi (p. 50)

Come utilizzare il cassetto dei detersivi.

6. Capire il pannello dei comandi (p. 45)

Il pannello dei comandi è molto semplice. Pochi comandi essenziali per decidere ogni tipo di lavaggio, dal più energico, capace di pulire la tuta di un meccanico, fino a quello delicatissimo per la lana. Prendici confidenza e laverai meglio, facendo durare di più la tua lavasciuga. È facile.

7. Guida ai programmi di lavaggio (p. 46)

Una facile tabella per decidere a colpo d'occhio tutti i programmi, le temperature, i detersivi ed eventuali additivi. Usa quello giusto e avrai un bucato migliore, risparmiando tempo, acqua ed energia, giorno dopo giorno.



8. Come si asciuga (p. 47)

Alcune valide indicazioni per poter effettuare un'asciugatura ottimale.

9. Cura e manutenzione (p. 54)

La tua lavasciuga è un'amica: bastano poche, piccole attenzioni per ripagarti con tanta fedeltà e dedizione. Curala con sollecitudine e laverà per te per anni e anni.

10. Problemi e soluzioni (p. 51 e 52)

Prima di chiamare il tecnico, guarda qui: moltissimi problemi possono avere una soluzione immediata. Se poi non riesci a risolvere chiama il numero dell'assistenza Indesit e in poco tempo qualsiasi guasto sarà riparato.

11. Caratteristiche tecniche (p. 52)

Qui trovi le caratteristiche tecniche della tua lavasciuga: sigla del modello, specifiche elettriche ed idriche, dimensioni, capacità, velocità della centrifuga e conformità alle norme e alle direttive italiane ed europee.

12. Sicurezza per te e i bambini (p. 55)

Qui trovi consigli indispensabili per la sicurezza tua e di tutta la famiglia. Perché è la cosa più importante che c'è.

Cosa va in lavasciuga?

Prima di lavare, puoi fare molto per lavare meglio. Suddividi i capi secondo tessuto e colori. Guarda le etichette e segui le indicazioni. Alterna capi piccoli e capi grandi.

Separare i capi per tipo di tessuto e colore, è importante per avere buoni risultati

Prima di lavare.

Suddividi la biancheria secondo il tipo di tessuto e la solidità dei colori: i tessuti robusti vanno separati da quelli delicati. I colori chiari vanno separati da quelli scuri. Vuota tutte le tasche (monetine, carta, denaro e piccoli oggetti) e controlla i bottoni. Ripara subito oppure toglì i bottoni pericolanti perché potrebbero staccarsi durante il lavaggio.

Le etichette ti dicono tutto.

Guarda sempre le etichette: ti dicono tutto sul capo di abbigliamento e su come lavare nel modo migliore. A pagina 47 trovi tutti i segreti dei simboli riportati sulle etichette dei capi d'abbigliamento. Le loro indicazioni sono preziose per lavare meglio e far durare di più i capi.

Dispositivo antisbilanciamento.

Questa lavasciuga è dotata di uno speciale dispositivo di controllo elettronico per bilanciare bene il carico: prima della centrifuga, questo dispositivo garantisce che la biancheria si disponga nel modo più uniforme

possibile nel cestello, compatibilmente con il tipo di biancheria e con la sua disposizione iniziale. È per questo che la macchina, anche al massimo dei giri, non vibra e non produce rumori.

Avviare la lavasciuga

Appena installata, fai un ciclo di lavaggio impostando il programma "1" a 90 gradi.

Avviare la lavasciuga nel modo giusto è importante sia per la qualità del lavaggio, sia per prevenire problemi e aumentare la durata della lavasciuga. Dopo aver caricato la biancheria, versato il detersivo e gli eventuali additivi controlla sempre che:

1. L'oblò sia ben chiuso.
2. La spina sia inserita nella presa.
3. Il rubinetto dell'acqua sia aperto.
4. La manopola **A** sia posizionata su uno dei simboli ● (Stop/Reset).



Per i capi più delicati: chiudi biancheria intima, calze femminili e capi delicati in un sacchetto di tela per proteggerli

Scegliere il programma

Il programma si sceglie in base al tipo di indumenti da lavare. Per scegliere il programma, consulta la tabella a pagina 46. Ruota la manopola **A** finché il programma prescelto non coincide con l'indice posto nella parte superiore della manopola stessa, imposta la temperatura utilizzando la manopola **B**, verifica che la manopola **C** sia nella posizione che desideri, se necessario utilizza i pulsanti **E**, **F**, **G** ed **H** e quindi premi il pulsante di acceso/spento **I** (posizione **I**).

Ricordati infine che la "partenza programmata", se vuoi utilizzarla, va impostata prima del ciclo di lavaggio.

Alla fine del lavaggio...

La spia **L** lampeggerà velocemente per qualche minuto, poi inizierà a lampeggiare più lentamente.

Poi spegni la lavasciuga premendo il pulsante di acceso-spento **I** (posizione **O**). A questo punto puoi aprire con sicurezza l'oblò.

Dopo aver tolto la biancheria appena lavata, lascia sempre l'oblò aperto o semiaperto in modo che l'umidità rimasta all'interno possa evaporare.

Chiudi sempre il rubinetto dell'acqua.

Ricordati che in caso di mancanza di alimentazione o di spegnimento della lavasciuga, il programma selezionato ripartirà dal punto in cui è stato interrotto.

Come eliminare le macchie più frequenti

Inchiostro e biro Tamponare con cotone imbevuto di alcol metilico o alcol a 90°.

Catrame Tamponare con burro fresco, passare della trementina e poi lavare immediatamente.

Cera Raschiare e poi passare con il ferro ben caldo fra due fogli di carta assorbente. Poi passare cotone con acquarella o alcol metilico.

Gomma americana Passare il solvente dello smalto per unghie e poi uno straccio pulito.

Muffa Cotone e lino bianco vanno messi in una soluzione di 5 parti d'acqua, una di candeggina e un cucchiaino di aceto, poi lavare subito. Per gli altri tessuti bianchi acqua ossigenata a 10 volumi e poi lavare immediatamente.

Rossetto Tamponare con etere se il tessuto è lana o cotone. Per la seta usare la trielina.

Smalto per unghie Poggiare il tessuto dalla parte della macchia su un foglio di carta assorbente, bagnare con il solvente, spostando il capo man mano che il foglio si colora.

Erba Tamponare con il cotone imbevuto di alcol metilico.

Qui comandi tu

Scegliere i programmi giusti è importante. Ed è facile.

A
Manopola programmi e partenza programmata
Serve per selezionare il programma di lavaggio.

Ruotate questa manopola esclusivamente in senso orario. Per selezionare i programmi devi far coincidere l'indice posto sulla manopola con il simbolo/numero corrispondente al programma desiderato.

A questo punto premi il pulsante di acceso/spento **I** (posizione **I**), la spia **L** inizia a lampeggiare. Dopo 5", l'impostazione viene accettata, la spia **L** smette di lampeggiare (rimanendo accesa) e inizia il ciclo di lavaggio.

Se vuoi interrompere il programma in corso o impostarne uno nuovo, seleziona uno dei simboli ● (Stop/Reset) e aspetta 5": quando l'annullamento è stato accettato, la spia **L** lampeggia, a questo punto puoi spegnere la macchina. Puoi usare questa manopola per ritardare il funzionamento della lavatrice.

Seleziona una delle 4 posizioni di partenza programmata, premi il pulsante di acceso/spento **I** (posizione **I**) e attendi 5". A questo punto l'impostazione viene accettata (la spia **L** rimane accesa) e puoi selezionare il programma che desideri.

La spia **L** effettua un lampeggio particolare (2" accesa e 4" spenta) per indicare che è stata impostata la partenza programmata. Durante questa fase è possibile aprire l'oblò e modificare il carico di biancheria.

Dopo che il ciclo di lavaggio è stato impostato ed accettato dalla lavasciuga, lo spostamento della manopola non ha più alcuna influenza (tranne che nella posizione ● Stop/Reset).



Il cassetto dei detersivi è qui.

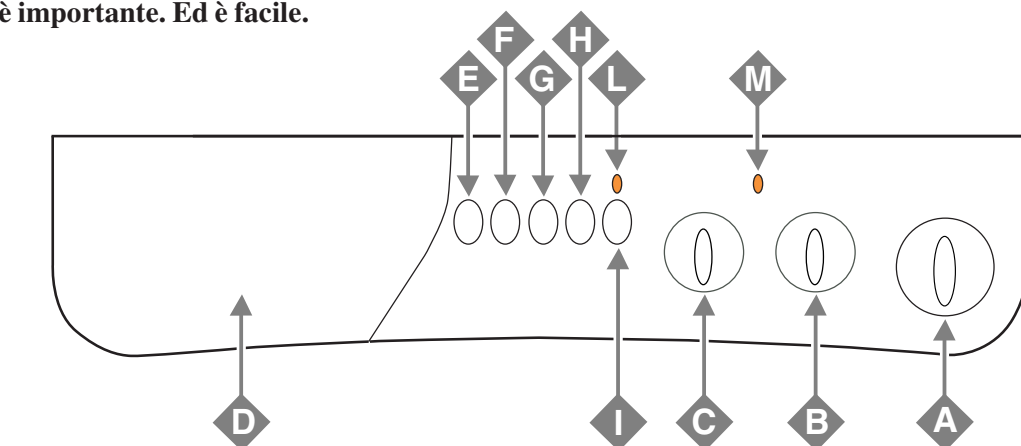

B
Manopola temperatura
Serve per impostare la temperatura di lavaggio indicata nella tabella dei programmi (vedi pag.46). Ti permette inoltre, se vuoi, di ridurre la temperatura consigliata per il programma selezionato, sino al lavaggio a freddo (❄).

C
Manopola dell'asciugatura
Questa manopola serve per scegliere il tipo di asciugatura. Sono previste due possibilità:

A - In base al tempo: Da 40 a 150 minuti.

B - In base al livello di umidità dei capi asciugati:
Stiro ☁: capi leggermente umidi, facili da stirare.

Armadio 🗄: capi asciutti da riporre.

Extra secco ☀: capi molto asciutti, consigliato per spugne e accappatoi.

Alla fine dell'asciugatura viene effettuato un periodo di raffreddamento.

D
Cassetto detersivi
È diviso in tre scomparti:
1. Detersivo per il prelavaggio;
2. Detersivo per il lavaggio;
3. Ammorbidenti.

E
Stira facile
Questa funzione consente di ottenere un bucato non spiegazzato, quindi più **facile da stirare**. La puoi utilizzare con i programmi **2-3** (Cotone), **4-5** (Sintetici) e **8** (Delicati).

Premendo questo pulsante nei programmi **4-5-8** il ciclo di lavaggio si fermerà sul simbolo 🛑, puoi completarlo premendo di nuovo il pulsante **E**.

Note: Se vuoi effettuare anche l'asciugatura, questo pulsante è attivo solo se abbinato al livello ☁ (**Stiro**).

F
Variazione centrifuga
Questo pulsante riduce la velocità di centrifuga da 1200 a 600 giri al minuto nei programmi per tessuti di cotone e da 850 a 600 giri al minuto nei programmi per tessuti sintetici.

G
Lavaggio rapido
Questo pulsante riduce la durata del programma di lavaggio di circa il 30%. Non può essere utilizzato con i programmi speciali (vedi pag. 46) e quelli per lana e seta.

H
Prelavaggio
Con questo pulsante puoi effettuare il prelavaggio su tutti i programmi tranne che nel programma lana e nei programmi speciali (vedi pag. 46).

I
Acceso-spento
Quando il pulsante **I** è premuto, la lavasciuga è accesa, quando non è premuto è spenta.
Lo spegnimento della macchina non annulla il programma selezionato.





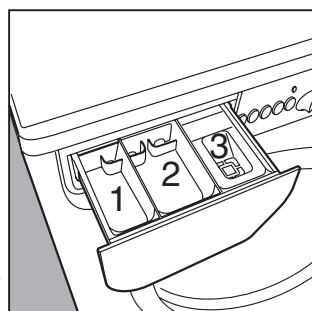





L
Spia acceso-spento / oblò bloccato
La spia **L** lampeggia lentamente quando la macchina è accesa e attende l'impostazione di un programma o alla fine dello stesso permettendo l'apertura dell'oblò. Lampeggia velocemente quando non è possibile aprire l'oblò.
La luce fissa indica l'accettazione del programma impostato.

M
Spia asciugatura
La spia accesa indica che la manopola **C** è posizionata su un tipo di asciugatura. La macchina alla fine del lavaggio eseguirà l'asciugatura.



Cosa vuoi lavare, oggi?

I programmi per tutte le stagioni

Natura dei tessuti e dello sporco	Manopola programmi	Manopola temperatura	Detersivo lavaggio	Ammorb.	Durata del ciclo (minuti)	Descrizione del ciclo di lavaggio
COTONE						
Bianchi eccezionalmente sporchi (lenzuola, tovaglie, ecc.)	1	90°C	◆	◆	145	Lavaggio a 90°C, risciacqui, centrifughe intermedie e finale
Bianchi e colorati resistenti molto sporchi	2	60°C	◆	◆	130	Lavaggio a 60°C, risciacqui, centrifughe intermedie e finale
Bianchi poco sporchi e colori delicati (camicie, maglie, ecc.)	3	40°C	◆	◆	95	Lavaggio a 40°C, risciacqui, centrifughe intermedie e finale
Risciacqui				◆		Risciacqui, centrifughe intermedie e finale
Centrifuga						Scarico e centrifuga finale
Asciugatura per tessuti di cotone						
Stop/Reset	●					Interrompe/Annulla il programma selezionato
SINTETICI						
Sintetici con colori resistenti molto sporchi (biancheria per neonati, ecc.)	4	60°C	◆	◆	100	Lavaggio a 60°C, risciacqui, anti piega o centrifuga delicata
Sintetici con colori delicati (biancheria di tutti i tipi leggermente sporca)	5	40°C	◆	◆	70	Lavaggio a 40°C, risciacqui, anti piega o centrifuga delicata
Sintetici con colori delicati (biancheria di tutti i tipi leggermente sporca)	6	30°C	◆	◆	30	Lavaggio a 30°C, risciacqui e centrifuga delicata
Risciacqui				◆		Risciacqui, anti piega o centrifuga delicata
Ammorbidente				◆		Risciacqui con prelievo dell'ammorbidente, anti piega o centrifuga delicata
Centrifuga						Scarico e centrifuga delicata
Asciugatura per tessuti sintetici						
Stop/Reset	●					Interrompe/Annulla il programma selezionato
DELICATI						
Lana	7	40°C	◆	◆	45	Lavaggio a 40°C, risciacqui e centrifuga delicata
Capi e tessuti particolarmente delicati (tende, seta, viscosa, ecc.)	8	30°C	◆	◆	50	Lavaggio a 30°C, risciacqui, anti piega o scarico
Risciacqui				◆		Risciacqui, anti piega o scarico
Centrifuga						Scarico e centrifuga delicata
Scarico						Scarico
Asciugatura per tessuti delicati						
Stop/Reset	●					Interrompe/Annulla il programma selezionato
PARTENZA PROGRAMMATA						
12 - 9 - 3 - 1						Ritarda la partenza di 12 - 9 - 3 - 1 ore
Stop/Reset	●					Interrompe/Annulla il programma selezionato

Importante: per annullare il programma di lavaggio appena impostato, seleziona uno dei simboli ● (Stop/Reset) e attendi almeno 5".

I dati riportati nella tabella hanno valore indicativo, possono variare a seconda della quantità e del tipo di biancheria, della temperatura dell'acqua di rete e della temperatura dell'ambiente.

Programma Speciale

Lavaggio quotidiano La tua lavasciuga ha un programma studiato per lavare indumenti leggermente sporchi in poco tempo. Impostando il programma 6 alla temperatura di 30°C è possibile lavare insieme tessuti di diversa natura (esclusi lana e seta), con un carico massimo di 3 kg. Questo programma permette di risparmiare tempo ed energia, perché dura solo 30 minuti circa. **Ti consigliamo l'uso di detersivo liquido.**

Come si asciuga

Lavaggio e asciugatura

Guarda la tabella **A** qui accanto e segui le indicazioni di carico **MAX** per effettuare il lavaggio e un'asciugatura in **automatico**. Esegui le istruzioni per il solo lavaggio (vedi a pag. 44 il paragrafo "Avviare la Lavasciuga") e utilizza la manopola **C** per impostare il tipo di asciugatura desiderata, quindi premi il pulsante **I** (posizione **I**).

Se eccezionalmente il carico di biancheria da lavare ed asciugare è superiore al massimo previsto (vedi tabella **A**), occorre seguire le istruzioni indicate per il **solo lavaggio** (vedi a pag. 44 il paragrafo "Avviare la Lavasciuga").

A programma ultimato estrai la biancheria, dividi il carico e rimettine una parte nel cestello. Segui a questo punto le istruzioni previste per effettuare **solo l'asciugatura**.

Ripeti le stesse operazioni per il carico rimanente.

Solo asciugatura

Dopo aver caricato la biancheria da asciugare (max. 4 Kg) controlla che:

- l'oblò sia ben chiuso;
- la spina sia inserita nella presa;
- il rubinetto dell'acqua sia aperto;
- il pulsante **I** non sia premuto (posizione **O**).

Ed ora scegli il programma

Ruota la manopola **A** su una delle posizioni di asciugatura:  in base al tipo di tessuto, seleziona il tipo di asciugatura desiderato con la manopola **C** e infine premi il pulsante di acceso-spento **I** (posizione **I**).

Alla fine dell'asciugatura...

Attendi che la spia **L** lampeggi lentamente, quindi spegni la lavasciuga premendo il pulsante di acceso-spento **I** (posizione **O**) e a questo punto puoi aprire l'oblò. Dopo aver estratto la biancheria lascia l'oblò aperto o semiaperto in modo che non si formino cattivi odori e chiudi il rubinetto dell'acqua.

A.

Tipo di tessuto	Tipo di carico	Carico max (Kg)	Tempo di asciugatura (Min.)		
			Extra secco	Armadio	Stiro
Cotone, Lino	Biancheria di diverse dimensioni	4	145	130	120
Cotone	Asciugamani in spugna	4	145	130	120
Terital, Cotone	Lenzuola, Canice	2,5	100	90	85
Acrilici	Pigiama, calzini, ecc.	1	65	60	60
Nylon	Sottoveste, calze, ecc.	1	65	60	60



I dati riportati nella tabella hanno valore indicativo.

Per carichi di cotone inferiori ad 1 Kg, utilizza il programma d'asciugatura relativo ai tessuti sintetici.



ASCIUGATURA LANA

L'asciugatura dei capi in lana deve essere effettuata **esclusivamente** selezionando i tempi (150-100-60-40 minuti).

Per un carico di **1 Kg** sono consigliati **60 minuti di asciugatura**.

Se erroneamente viene selezionato uno dei tre livelli (Extra secco , Armadio , Stiro ) la macchina eseguirà un'asciugatura pari al tempo **MAX** previsto (150 minuti).

IMPORTANTE

Durante l'asciugatura viene effettuata una centrifuga se hai impostato uno dei **programmi cotone** e uno dei **livelli di asciugatura** (Extra secco , Armadio , Stiro .





ATTENZIONE

- L'oblò durante l'asciugatura tende a scaldarsi.
- Non asciugare biancheria lavata con solventi infiammabili (es. trielina).
- Non asciugare gommapiuma o elastomeri analoghi.
- Assicurati che durante le fasi di asciugatura il rubinetto dell'acqua sia aperto.
- Questa lavasciuga può essere impiegata soltanto per asciugare biancheria prelavata in acqua.

Capire le etichette

Impara questi simboli e laverai meglio, i tuoi capi dureranno di più e la tua lavasciuga ricambierà la tua attenzione lavando meglio.

In tutta Europa ogni etichetta contiene un messaggio, affidato a piccoli ma importanti simboli. Imparare a comprenderli è importante per lavare meglio e trattare i propri capi di vestiario nel modo giusto.

Si dividono in cinque categorie, rappresentate da forme diverse: lavaggio , candeggio , stiratura , pulitura a secco  e infine asciugatura .



Attenta a non sbagliare temperatura....

Consigli Utili

































Rivolta le camicie per lavarle meglio e farle durare di più.

Togli sempre gli oggetti dalle tasche.

Guarda le etichette: ti danno indicazioni utili e preziose.

Nel cestello, alterna capi grandi con capi piccoli.

Consulta e impara i simboli di questa tabella: ti aiuteranno a lavare meglio, trattare meglio i tuoi capi, far rendere di più la tua lavasciuga.

 Lavaggio 		 Candeggio	 Stiratura	 Pulitura a secco	 Asciugatura	
<i>Azione forte</i>	<i>Azione delicata</i>				<i>Temp. alta</i>	<i>Temp. moderata</i>
 Lavaggio a 95°C	 Lavaggio a 95°C	 Si può candeggiare in acqua fredda	 Stiratura forte max 200°C	 Pulitura a secco con tutti i solventi	 Asciugabile in macchine asciugabiancheria	
 Lavaggio a 60°C	 Lavaggio a 60°C	 Non candeggiare	 Stiratura media max 150°C	 Pulitura a secco con percloro, benzina avio, alcool puro, R111 e R113	 Non asciugabile in macchine asciugabiancheria	
 Lavaggio a 40°C	 Lavaggio a 40°C		 Stiratura max 110°C	 Pulitura a secco con benzina avio, alcool puro e R113	 Asciugare disteso	
 Lavaggio a 30°C	 Lavaggio a 30°C		 Non stirare	 Non pulire a secco	 Asciugare appeso un capo non centrifugato	
Lavaggio delicato a mano					 Asciugare su appendiabiti	
Non lavare in acqua						

Consigli utili per non sbagliare

■ **Non lavare mai in lavasciuga...** biancheria non orlata, sfilacciata o stracciata. Se è necessario lavarla, chiuderla in un sacchetto. Biancheria con colori forti insieme a quella bianca.

■ **Attenti al peso!**

Per ottenere i migliori risultati, non superare i pesi indicati, riferiti al carico massimo di biancheria asciutta:

- *Tessuti resistenti:*
massimo 5 kg
- *Tessuti sintetici:*
massimo 2,5 kg
- *Tessuti delicati:*
massimo 2 kg
- *Pura lana vergine:*
massimo 1 kg

■ **Ma quanto pesi?**

- 1 lenzuolo 400-500 gr.
- 1 federa 150-200 gr.
- 1 tovaglia 400-500 gr.
- 1 accappatoio 900-1.200 gr.
- 1 asciugamano 150-250 gr.

■ **Le T-shirt colorate**, quelle stampate e le camicie durano di più se lavate alla rovescia. Le T-shirt e le felpe stampate vanno sempre stirate alla rovescia.

■ **Allarme salopette.**

Le diffusissime tute tipo "salopette" hanno delle bretelle con ganci che possono danneggiare il cestello o gli altri capi durante il lavaggio. Se infili i ganci nella tasca della pettorina e li fissi con spille da balia elimini ogni pericolo.

■ **Vacanze: staccare la spina.**

Quando vai in vacanza, è consigliabile staccare la spina, chiudere il rubinetto di ingresso dell'acqua e lasciare aperto o socchiuso l'oblò. Così facendo, il cestello e la guarnizione resteranno ben asciutte e all'interno non si formeranno odori sgradevoli.

CICLOLANA

Per ottenere i migliori risultati utilizza un detersivo specifico, facendo attenzione a non superare **1kg** di carico.

Come lavare quasi tutto

■ **Le tende.**

Tendono a spiegazzarsi moltissimo. Per limitare questo effetto ecco un consiglio: piegale bene e sistemale dentro una federa o un sacchetto a rete. Lavale da sole e in modo che il peso complessivo non superi il mezzo carico. Ricordati di utilizzare il programma specifico **8** che prevede in automatico l'esclusione della centrifuga.

■ **Piumini e giacche a vento.**

Anche i piumini e le giacche a vento, se l'imbottitura è d'oca o di anatra, possono essere lavate in lavatrice. L'importante è non fare un carico di 5 kg, ma al massimo di 2-3 kg, ripetendo il risciacquo una o due volte utilizzando la centrifuga delicata.

■ **Scarpe da tennis.**

Le scarpe da tennis devono essere prima pulite dal fango e si possono lavare anche insieme ai jeans e ai capi più resistenti. Non lavarle insieme a capi bianchi.

Importante per lavare meglio

Il segreto del cassetto dei detersivi

Il primo segreto è il più facile: il cassetto dei detersivi si apre tirandolo verso l'esterno.

Devi versare i detersivi e l'eventuale additivo seguendo le dosi indicate dai fabbricanti: in genere trovi tutte le informazioni sulla confezione. Le dosi variano in funzione del carico di biancheria, della durezza dell'acqua e del grado di sporco.

Con l'esperienza, imparerai a dosare le quantità in modo quasi automatico: diventeranno il tuo segreto.

Quando versi l'ammorbidente nello scomparto **3** evita che questi fuoriescano dalla griglia.

La lavasciuga è in grado di prelevare automaticamente l'ammorbidente ad ogni programma di lavaggio.

Il detersivo liquido va versato nello scomparto **2** e solo pochi istanti prima dell'avvio della macchina. Ricorda che il detersivo liquido è particolarmente adatto per lavag-

gi con temperature fino a 60 gradi e per i programmi di lavaggio che non prevedano la fase di prelavaggio.

Sono in vendita detersivi liquidi o in polvere con contenitori speciali che vanno messi direttamente dentro il cestello, secondo le istruzioni scritte sulla confezione.

Non usare mai detersivi per il lavaggio a mano, perché formano troppa schiuma, potenzialmente dannosa per la lavatrice.

Fanno eccezione i detersivi specificamente studiati per il lavaggio a mano e per quello in lavatrice.

Un ultimo segreto: quando lavi con acqua fredda, riduci sempre la quantità di detersivo: nell'acqua fredda si scioglie meno che nell'acqua calda, e quindi andrebbe in parte sprecato.

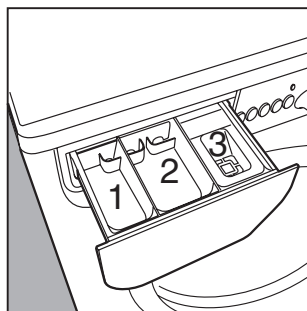

Nello scomparto **1**:
Detersivo per prelavaggio (polvere)

Nello scomparto **2**:
Detersivo per lavaggio
(polvere o liquido)

Nello scomparto **3**:
Additivi (ammorbidenti,
profumi, ecc.)



Il cassetto dei detersivi è estraibile e per lavarlo basta sfilarlo, tirandolo verso l'esterno come indica la figura e lasciarlo per un po' di tempo sotto l'acqua corrente.

Risparmio ben gestito

Una guida per un uso economico ed ecologico degli elettrodomestici

MASSIMO CARICO

Il modo migliore per non sprecare energia, acqua, detersivo e tempo è quello di utilizzare la lavatrice con il massimo carico consigliato.

Un pieno carico al posto di due mezzi carichi permette di **RISPARMIARE** fino al 50% di energia.

IL PRELAVAGGIO È PROPRIO NECESSARIO?

Solamente per biancheria davvero sporca.

Programmare un lavaggio **SENZA** prelavaggio per biancheria poco sporca o mediamente sporca permette di **RISPARMIARE** detersivo, tempo, acqua e tra il 5 e il 15% di energia.

IL LAVAGGIO CON ACQUA CALDA È DAVVERO NECESSARIO?

Trattare le macchie con uno smacchiatore o immergere le macchie asciutte in acqua prima del lavaggio permette di ridurre la necessità di programmare un lavaggio con acqua calda. Utilizzare un programma di lavaggio a 60° per **RISPARMIARE** fino al 50% di energia.

PRIMA DI UTILIZZARE UN PROGRAMMA DI ASCIUGATURA ...

Selezionare un'alta velocità di centrifuga se il bucato deve essere asciugato in un asciugatore. Un ridotto contenuto di acqua nel bucato consente di **RISPARMIARE** tempo ed energia nel programma di asciugatura.

Problemi e soluzioni

Prima di telefonare, leggi qui

Può accadere che la lavasciuga non funzioni. In molti casi si tratta di problemi facilmente risolvibili senza dover chiamare il tecnico. Prima di telefonare all'assistenza, controlla sempre questi punti.

La Lavasciuga non parte.

- **La spina è ben inserita nella presa?** Facendo le pulizie potrebbe essersi mossa.
- **C'è corrente in casa?** Potrebbe essere scattato il salvavita, magari perché ci sono troppi elettrodomestici accesi. Oppure c'è un blackout generale nella tua zona.
- **L'oblò è ben chiuso?** Per motivi di sicurezza, la lavatrice non può funzionare se l'oblò è aperto oppure è chiuso male.
- **Il pulsante di Acceso/Spento è premuto?** Se sì, è stata impostata una partenza programmata.
- **La manopola per la partenza programmata, nei modelli dov'è prevista, è nella posizione corretta?**
- **Il rubinetto dell'acqua è aperto?** Per motivi di sicurezza, se la lavatrice non carica acqua non può partire con il lavaggio.



GIUSTO SBAGLIATO

Chiudere il rubinetto dopo ogni lavaggio. Limita l'usura dell'impianto idraulico della lavasciuga ed elimina il pericolo di perdite quando in casa non c'è nessuno.

Lasciare sempre socchiuso l'oblò. In questo modo non si creano cattivi odori.

Pulire delicatamente l'esterno. Per pulire l'esterno e le parti in gomma della lavasciuga, usa sempre un panno imbevuto di acqua tiepida e sapone.

Lasciare attaccata la spina mentre pulisci la lavasciuga. Anche durante i lavori di manutenzione, la spina va sempre staccata.

Usare solventi e abrasivi aggressivi. Mai usare prodotti solventi o abrasivi per pulire l'esterno e le parti in gomma della lavasciuga.

Trascurare il cassetto dei detersivi. E estraibile e per lavarlo basta lasciarlo un po' di tempo sotto l'acqua corrente.

Andare in vacanza senza pensare a lei. Prima di andare in vacanza, controlla sempre che la spina sia staccata e il rubinetto dell'acqua sia chiuso.

Ma dov'è finita tutta l'acqua?

Semplice: con la nuova tecnologia Indesit, ne basta meno della metà, per lavare bene il doppio! È per questo che non vedi l'acqua nell'oblò: perché è poca, pochissima, per rispettare l'ambiente ma senza rinunciare al massimo pulito. E in più, risparmi anche energia elettrica.



La Lavasciuga non carica acqua.

- **Il tubo è ben collegato al rubinetto?**
- **Manca l'acqua?** Potrebbero essere in corso dei lavori nel condominio o nella via.
- **C'è sufficiente pressione?** Potrebbe esserci un guasto all'autoclave.
- **Il filtro del rubinetto è pulito?** Se l'acqua è molto calcarea, oppure se recentemente sono stati fatti lavori all'acquedotto, il filtro del rubinetto potrebbe essere ostruito da frammenti e detriti.
- **Il tubo di gomma è piegato?** Il percorso del tubo di gomma che porta l'acqua alla lavasciuga deve essere il più rettilineo possibile. Controlla che non sia schiacciato o piegato.

La manopola dei programmi ruota di continuo?

- **Aspetta alcuni minuti affinché la pompa di scarico**

vuoti la vasca, spegni la lavasciuga, seleziona uno dei simboli stop/reset ●, quindi riaccendila. Se la manopola continua a girare, chiama l'assistenza perché sta segnalando un'anomalia.



La Lavasciuga carica e scarica acqua di continuo.

- **Il tubo è posto troppo basso?** Deve essere installato ad un'altezza variabile fra 60 e 100 cm.
- **La bocca del tubo è immersa nell'acqua?**
- **Lo scarico a muro ha lo sfiato d'aria?** Se dopo queste verifiche il problema non si risolve, chiudi il rubinetto dell'acqua, spegni la lavasciuga e chiama l'assistenza. Se abiti a un piano alto, potrebbero essersi innescati fenomeni di sifonaggio. Per risolverli occorre installare una valvola apposita.



La Lavasciuga non scarica o non centrifuga.

- **Il programma scelto prevede lo scarico dell'acqua?** Con alcuni programmi di lavaggio occorre azionare lo scarico manualmente.
- **La funzione "Stira facile" - nelle lavasciuga dove è prevista - è attiva?** Questa funzione richiede di azionare lo scarico manualmente.
- **La pompa di scarico è intasata?** Per ispezionarla, chiudere il rubinetto, staccare la spina e seguire le istruzioni a pagina 54, oppure chiamare l'assistenza tecnica.

Non ricorrere mai a tecnici non autorizzati e rifiuta sempre l'installazione di pezzi di ricambio non originali.

- **Il tubo di scarico è piegato?** Il percorso del tubo di scarico deve essere il più rettilineo possibile. Controlla che non sia schiacciato o piegato.
- **La condotta dell'impianto di scarico è ostruita?** L'eventuale prolunga del tubo di scarico è irregolare e impedisce il passaggio dell'acqua?



La Lavasciuga vibra molto durante la fase di centrifuga.

- **Il gruppo oscillante interno, al momento dell'installazione, è stato sbloccato correttamente?** Vedi la pagina successiva dedicata all'installazione.
- **La lavasciuga è ben livellata?** Il livellamento dell'apparecchio va controllato periodicamente. Col tempo la lavatrice potrebbe essersi spostata in modo impercettibile. Agire sui piedini controllando con una livella.

- **È stretta tra mobili e muro?** Se non è un modello da incasso, durante il ciclo di centrifugazione la lavasciuga ha bisogno di oscillare un po'. È opportuno che intorno ad essa ci siano alcuni cm liberi.



La Lavasciuga perde acqua.

- **La ghiera del tubo di carico è ben avvitata?** Chiudi il rubinetto, stacca la spina e prova a stringerla senza forzare.
- **Il cassetto dei detersivi è intasato?** Prova ad estrarlo e lavarlo sotto l'acqua corrente.
- **Il tubo di scarico non è ben fissato?** Chiudi il rubinetto, stacca la spina e prova a fissarlo meglio.



Si forma troppa schiuma.

- **Il detersivo è adatto per l'uso in lavasciuga?** Verifica che contenga la definizione "per lavatrice" oppure "a mano e in lavatrice", o simile.
- **La quantità è quella giusta?** Un eccesso di detersivo, oltre a produrre troppa schiuma, non lava in modo più efficace e contribuisce a produrre incrostazioni nelle parti interne della lavasciuga.

La Lavasciuga non asciuga.

- **Controlla che:** La spina sia ben inserita nella presa; ci sia corrente in casa; l'oblò sia ben chiuso; la partenza programmata (se disponibile) non sia stata selezionata; la manopola programmi **A** non sia nella posizione ● (Stop/Reset); la manopola dell'asciugatura **C** non sia nella posizione **0**.



La Lavasciuga non asciuga bene.

- **Controlla che:** l'estremità del tubo di scarico non sia immersa in acqua; la pompa di scarico non sia ostruita; i consigli riguardanti i carichi massimi siano stati seguiti; il rubinetto dell'acqua sia aperto.

Se, nonostante tutti i controlli, la lavasciuga non funziona e l'inconveniente rilevato continua a manifestarsi, chiama il Centro Assistenza autorizzato più vicino, comunicando queste informazioni:

- il tipo di guasto
 - la sigla (Mod.)
 - il numero di serie (S/N)
- Trovi queste informazioni sulla targhetta applicata nella parte posteriore della lavasciuga.

Caratteristiche tecniche

Modello	WD 125 T
Dimensioni	larghezza cm 59,5 altezza cm 85 profondità cm 53,5
Capacità	da 1 a 5 kg per il lavaggio; da 1 a 4 kg per l'asciugatura
Collegamenti elettrici	tensione a 220/230 Volt 50 Hz potenza massima assorbita 1850 W
Collegamenti idrici	pressione massima 1 MPa (10 bar) pressione minima 0,05 MPa (0,5 bar) capacità della cesto 46 litri
Velocità di centrifuga	sino a 1200 giri al minuto
Programmi di controllo secondo la norma IEC456	lavaggio: programma 2; temperatura 60°C; effettuato con 5 kg di carico. asciugatura: effettuato con 2,5 kg di carico e la manopola C sulla posizione 
	Questa apparecchiatura è conforme alle seguenti Direttive Comunitarie: - 73/23/CEE del 19/02/73 (Bassa Tensione) e successive modificazioni - 89/336/CEE del 03/05/89 (Compatibilità Elettromagnetica) e successive modificazioni

Installazione e trasloco

Quando arriva la lavasciuga



Che sia nuova oppure appena trasferita da una casa all'altra, l'installazione è un momento importantissimo per il buon funzionamento della lavasciuga.

Dopo aver tolto l'imballaggio assicurati dell'integrità dell'apparecchio. In caso di dubbio, chiama subito un tecnico qualificato. **L'interno della lavasciuga viene bloccato, per il trasporto, da quattro viti sullo schienale.**

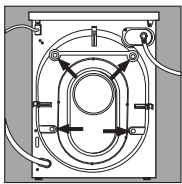

Prima di mettere in funzione la lavasciuga, **rimuovi le viti**, toglili il gommino con il relativo distanziale (conserva tutti i pezzi) e chiudi i fori con i tappi di plastica forniti in dotazione.

Importante: Chiudi con il tappo (in dotazione), i 3 fori nei quali era alloggiata la spina, situati nella parte posteriore in basso a destra della lavasciuga.

Livellamento

Per il buon funzionamento della lavasciuga è importante che questa sia bene in piano. Per effettuare il livellamento basta agire sui piedini anteriori; l'angolo di inclinazione, misurato sul piano di lavoro, non deve superare i 2°. In caso di moquette, assicurarsi che non venga ostruita la ventilazione nell'area di appoggio.

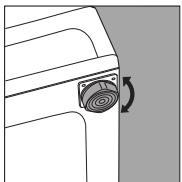

I piedini anteriori sono regolabili.

Conserva le viti di bloccaggio e i distanziali. In caso di trasloco ti saranno utili per bloccare nuovamente le parti interne della lavasciuga che sarà così protetta dagli urti durante il trasporto.

Collegamento alla presa d'acqua

La pressione idrica deve essere compresa tra i valori indicati nella targhetta posta sul retro. Allacciare il tubo di carico a una presa d'acqua fredda con bocca filettata da 3/4 gas interponendo la guarnizione in gomma.

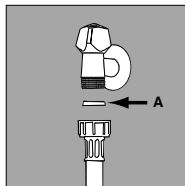

La guarnizione in gomma.

Se la tubazione dell'acqua è nuova o è rimasta inattiva, prima di allacciare far scorrere l'acqua finché non è limpida e priva di impurità. Collegare il tubo alla macchina, in corrispondenza dell'apposita presa d'acqua in alto a destra.

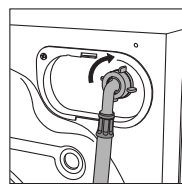

Presa d'acqua in alto a destra.

Collegamento del tubo di scarico

Sul retro della macchina ci sono due agganci (destra o sinistra) ai quali fissare il tubo di scarico. Inserire l'altra estremità in una conduttura oppure appoggiarlo al lavandino o alla vasca evitando strozzature e curvature eccessive. È importante che termini ad un'altezza tra 60 e 100 cm. Nel caso in cui sia indispensabile fissare l'estremità del tubo a una altezza dal pavimento inferiore ai 60 cm è necessario che il tubo venga fissato nell'apposito gancio posto sulla parte alta dello schienale.

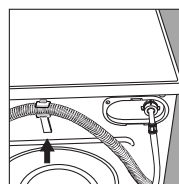

Il gancio da utilizzare se il tubo di scarico termina a meno di 60 cm di altezza.

Se il tubo scarica nella vasca o nel lavabo, applicare la guida in plastica e legare al rubinetto.

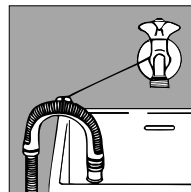

La guida per lo scarico in vasche e lavabi.

Non deve mai rimanere immerso nell'acqua.

Sono sconsigliati tubi di prolunga. Nel caso sia assolutamente indispensabile, la prolunga deve avere lo stesso diametro del tubo originale e non deve superare i 150 cm. In caso di scarico a muro, far verificare la sua efficienza da un tecnico abilitato. Se l'abitazione si trova negli ultimi piani di un edificio, è possibile che si verifichino fenomeni di sifonaggio per cui la lavasciuga carica e scarica acqua di continuo.

Per eliminare questo inconveniente sono disponibili in commercio apposite valvole anti-sifonaggio.

Collegamento elettrico

Prima di collegare la macchina alla presa elettrica accertarsi che:

- 1) la presa elettrica sia in grado di sopportare il carico massimo di potenza della macchina indicato nella targhetta caratteristiche e che sia a norma di legge;
- 2) la tensione di alimentazione sia compresa nei valori indicati nella targhetta caratteristiche;
- 3) la presa sia compatibile con la spina della macchina. In caso contrario non utilizzare adattatori ma procedere invece alla sostituzione della presa o della spina;
- 4) gli impianti elettrici domestici devono essere dotati di "messa a terra".

Attenzione!
L'azienda declina ogni responsabilità qualora queste norme non vengano rispettate.

Sacchetti in plastica, polistirolo espanso, chiodi e gli altri elementi dell'imballo non sono giochi per bambini in quanto potenziali fonti di pericolo.

Trattala bene e sarà sempre amica tua

La tua lavasciuga è un'affidabile compagna di vita e di lavoro. Tenerla in forma è importante. Anche per te.

La tua lavasciuga è progettata per durare molti anni senza problemi. Qualche semplice accorgimento aiuta a tenerla in forma e farla durare ancora di più. Prima di tutto, devi chiudere sempre il rubinetto dell'acqua dopo ogni lavaggio: la continua pressione dell'acqua può usurare alcuni componenti.

Inoltre, così facendo, elimini il pericolo di perdite quando in casa non c'è nessuno.

Se l'acqua della tua zona è troppo dura, usa un prodotto anticalcare (l'acqua è dura se lascia facilmente tracce biancastre intorno ai rubinetti oppure intorno agli scarichi, specialmente della vasca da bagno. Per avere informazioni più precise sul tipo di acqua del tuo impianto, puoi rivolgerti all'Acquedotto locale oppure a un idraulico di zona).

Occorre vuotare sempre le tasche, togliendo anche spille, distintivi e qualsiasi oggetto duro. L'esterno della lavasciuga va lavato con un panno imbevuto di acqua tiepida e sapone.

È importante lavare periodicamente il cassetto estraibile dei detersivi. Per prevenire incrostazioni basta tenerlo qualche tempo sotto il rubinetto dell'acqua corrente.

Mai esagerare con le dosi.

Il normale detersivo contiene già prodotti anticalcare. Solo se l'acqua è particolarmente dura, cioè molto ricca di calcio, ti consigliamo di utilizzare ad ogni lavaggio un prodotto specifico.

Saltuariamente può essere utile un ciclo di lavaggio con una dose di prodotto anti-calcare, senza detersivo e senza biancheria.

Non utilizzare nessun detersivo o additivo in dosi troppo abbondanti perché potrebbero causare un'eccessiva produzione di schiuma, con produzione di incrostazioni e possibili danni ai componenti della tua lavabiancheria.



Vuota sempre le tasche: i piccoli oggetti possono danneggiare la tua lavasciuga.

Quando serve, un'ispezione alla pompa e al tubo di gomma.

La lavasciuga è dotata di una pompa autopulente che non ha bisogno di operazioni di pulizia e manutenzione. Può però succedere che piccoli oggetti cadano accidentalmente nella pompa: monete, fermagli, bottoni pericolanti e altre piccole cose. Per evitare danni, vengono fermati in una precamera accessibile, posta nella parte inferiore della pompa.

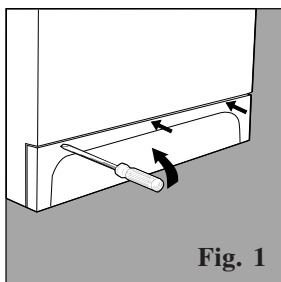

Fig. 1

Per accedere a questa precamera è sufficiente rimuovere il pannello di copertura posto nella parte inferiore della lavasciuga con l'ausilio di un giravite (figura 1); togliere quindi il coperchio ruotandolo in senso antiorario (figura 2) e ispezionare accuratamente l'interno.

Il tubo di gomma

Controlla il tubo di gomma almeno una volta all'anno. Va sostituito subito se presenta screpolature e fessure poiché durante i lavaggi deve sopportare forti pressioni che potrebbero provocare improvvise spaccature.

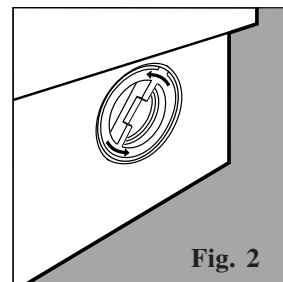

Fig. 2

Attenzione: assicurati che il ciclo di lavaggio sia terminato e stacca la spina prima di togliere il coperchio e prima di qualsiasi operazione di manutenzione. È normale che dopo aver tolto il coperchio fuoriesca una piccola quantità di acqua. Nel rimontare il pannello di copertura, assicurati di inserire i ganci posti nella parte inferiore nelle apposite asole prima di spingerlo contro la macchina.

È sempre più importante La sicurezza per te e i tuoi bambini

La tua lavasciuga è costruita secondo le più severe norme internazionali di sicurezza. Per tutelare te e tutta la tua famiglia

Leggi attentamente queste avvertenze e tutte le informazioni contenute in questo libretto: è importante perché, oltre a numerose notizie utili, forniscono importanti informazioni su sicurezza, uso e manutenzione.

1. **La lavasciuga non va installata all'aperto**, nemmeno se lo spazio è riparato da una tettoia, perché è molto pericoloso lasciarla esposta alla pioggia e ai temporali.
2. **Deve essere usata soltanto da adulti** ed esclusivamente per lavare la biancheria secondo le istruzioni scritte in questo manuale.
3. Se dev'essere spostata, lavorare in due o tre persone con la massima attenzione. Mai da soli perché **la macchina è molto pesante**.
4. Prima di introdurre la biancheria **controlla che il cestello sia vuoto**.

5. **Non toccare la macchina a piedi nudi** oppure **con le mani o i piedi bagnati o umidi**.
6. **Non usare prolunghe e multiple**, pericolose soprattutto in ambienti umidi. Il cavo di alimentazione non deve subire piegature o compressioni pericolose.

Voglio solo un tecnico specializzato e autorizzato con ricambi originali garantiti Indesit!



7. **Non aprire il cassetto dei detersivi mentre la macchina è in funzione; non usare detersivo per il lavaggio a mano** poiché la sua schiuma abbondante potrebbe danneggiare le parti interne.

8. **Non tirare mai il cavo** né la lavasciuga per staccare la spina dalla presa a muro: è molto pericoloso.
9. Durante il funzionamento della lavasciuga **non toccare l'acqua di scarico** perché può raggiungere temperature elevate. **L'oblò, durante il lavaggio tende a scaldarsi**; tieni lontani i bambini. **Non forzare mai l'oblò** perché questo potrebbe danneggiare il meccanismo di sicurezza posto sull'apertura che ha il compito di proteggere da aperture accidentali.
10. **In caso di guasto, chiudi prima di tutto il rubinetto dell'acqua e stacca la spina dalla presa a muro**; in nessun caso accedere ai meccanismi interni per tentare di ripararla.

Come cambiare il cavo di alimentazione

Il cavo di alimentazione è speciale e può essere acquistato esclusivamente presso i Centri di Assistenza Tecnica autorizzati.

Per sostituirlo occorre fare così:

1. Assicurati che la lavasciuga sia spenta e la presa sia scollegata.
2. Togli il top di copertura svitando le due viti I, e poi tiralo verso di te [fig. 3].
3. Scollega i cavetti dal filtro antidisturbo F [fig. 4] facendo attenzione alla loro posizione (cavetto **Blu=N**; cavetto **Marrone=L**) lasciando per ultimo il cavetto di terra \perp .

Nota: le lettere L, N e il simbolo \perp sono riportati sul filtro antidisturbo.

4. Allontana leggermente la parte superiore del passacavo dallo schienale, tira il cavo di alimentazione verso l'alto e quindi estrailo [fig. 5].

Per collegare il nuovo cavo agisci in senso inverso.

Per rimontare il top di copertura appoggialo sulla lavasciuga [fig. 6] e fallo scorrere in avanti finché i ganci posti nella parte anteriore non vanno a inserirsi nelle apposite asole ricavate sul cruscotto, quindi riavvita le viti.

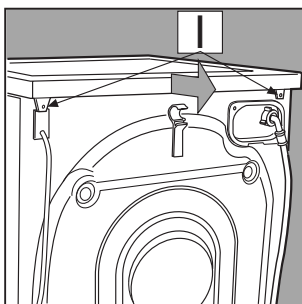

Fig. 3

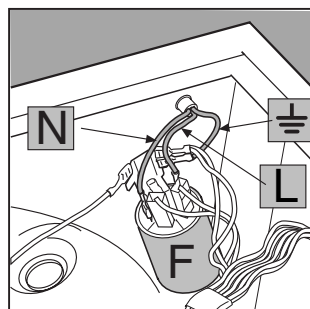

Fig. 4

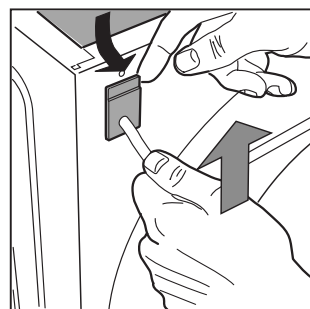

Fig. 5

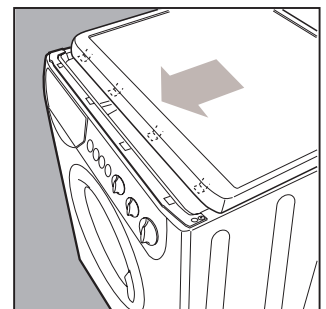

Fig. 6

Indesit ti è vicina anche dopo l'acquisto



Grazie per averci scelto, ma vogliamo rimanere sempre vicino a te e al tuo elettrodomestico

Registra il tuo acquisto

Partecipa al concorso **“Rispondi e vinci”** inviando il questionario che troverai in allegato alla documentazione del tuo elettrodomestico, potrai usufruire di una serie di servizi riservati ai clienti Indesit.

Aderisci subito ai servizi speciali

Da cliente speciale a cliente privilegiato.

Ti puoi garantire anni ed anni di totale tranquillità per i tuoi nuovi elettrodomestici. Troverai in allegato le modalità per l'adesione, da effettuare entro 30 giorni dalla data di acquisto.

Assistenza Ricambi Accessori specializzata originali garantiti

Rivolgiti al numero **199 199 199**

risponderà il centro di Assistenza Indesit, più vicino a casa tua, 7 giorni su 7.

Quando chiami questo numero per una richiesta di assistenza, ricambi e/o accessori, ricordati di fornire le seguenti informazioni:

- natura del guasto

- la sigla del modello (Mod.....)

e il numero di serie (S/N.....)

riportati sulla etichetta applicata nella parte posteriore della lavabiancheria.

Merloni Elettrodomestici

Viale Aristide Merloni 47

60044 Fabriano

Italy

Tel +39 0732 6611

Fax +39 0732 662501

www.merloni.com



Leader for young Europe

Free Manuals Download Website

<http://myh66.com>

<http://usermanuals.us>

<http://www.somanuals.com>

<http://www.4manuals.cc>

<http://www.manual-lib.com>

<http://www.404manual.com>

<http://www.luxmanual.com>

<http://aubethermostatmanual.com>

Golf course search by state

<http://golfingnear.com>

Email search by domain

<http://emailbydomain.com>

Auto manuals search

<http://auto.somanuals.com>

TV manuals search

<http://tv.somanuals.com>