

Kodak ESP 3

All-in-One printer



Handleiding

Kodak

Eastman Kodak Company

Rochester, New York 14650, Verenigde Staten

© Eastman Kodak Company, 2008

Kodak en EasyShare zijn handelsmerken van Eastman Kodak Company.

Het Bluetooth®-woordmerk en -logo's zijn eigendom van Bluetooth SIG, Inc. en het gebruik van deze handelsmerken vindt plaats onder licentie.

©1989-2007 I.R.I.S. (Image Recognition Integrated Systems). Alle rechten voorbehouden.

P/N IK3260 Rev. D

Januari 2009

Inhoudsopgave

1	Productoverzicht	1
	Geheugenkaartsleuven	1
	Ondersteunde geheugenkaarten.....	1
	Lay-out van het bedieningspaneel	2
	Belangrijkste onderdelen	5
	USB-poort.....	6
	Statuslampjes	6
	AiO Home Center (Windows).....	9
	AiO Home Center (Macintosh).....	10
2	Aan de slag.....	13
	Printerlocatie.....	13
	Een demopagina afdrukken.....	13
	Statuscontrole (alleen Windows)	13
	Opties voor Statuscontrole instellen	13
3	Papier gebruiken en plaatsen	15
	Een origineel plaatsen	15
	Papier gebruiken	16
	De papierlade vullen	16
	Fotopapier van 10 x 15 cm plaatsen.....	17
	Enveloppen plaatsen.....	18
4	Afdrukken	19
	Foto's naar de computer overbrengen.....	19
	Overbrengen naar een Windows-computer.....	19
	Overbrengen naar een Macintosh-computer.....	20
	Foto's afdrukken vanaf een PictBridge-camera	20
	Afdrukken vanaf een Bluetooth-apparaat.....	20
	Bereik.....	21
	Bluetooth-naam.....	21
	Panoramafoto's	21
	Afdruklay-outs	22
	Papier van 4 x 6 inch	23
	Papier van 5 x 7 inch.....	24
	Papier van 8 x 10 inch	25
	US Letter	26
	A4-papier	28
	Papier van 4 x 12 inch.....	30
5	Kopiëren.....	31

6	Scannen	33
	Scannen via het bedieningspaneel (Windows).....	33
	Scannen via het bedieningspaneel (Macintosh).....	33
7	Onderhoud	35
	Algemeen onderhoud.....	35
	De glasplaat van de scanner reinigen	36
	De scannerklep reinigen	36
	Een testpagina afdrukken	36
	Inktcartridges.....	37
	Inktniveaus controleren.....	37
	Inktcartridges vervangen	37
	Printkop	39
	Printkop uitlijnen	39
	Printkop reinigen	40
	De printkop vervangen	40
8	Ondersteuning	43
	Contact opnemen met Kodak	43
	Problemen oplossen	44
	Printer kan niet worden ingeschakeld	44
	Apparaat wordt niet herkend.....	45
	Inktcartridge wordt niet herkend	45
	Er worden meerdere vellen papier ingevoerd.....	45
	Meerdere foto's worden niet goed gescand	46
	Geen communicatie met de computer.....	47
	Geen papierinvoer.....	47
	Papierstoring	48
	Printer reageert niet	48
	Overbrengen van foto's mislukt	49
	Verkeerd papierformaat.....	49
	Afdrukproblemen oplossen	49
	Onjuist bedrukte enveloppen.....	49
	Grote documenten in verkeerde volgorde.....	50
	PictBridge-camera niet waargenomen	50
	Foto's worden bijgesneden.....	51
	Vlekken op de afdruk	51
	Foto wordt niet afgedrukt	51
	Tegenvallende afdrukkwaliteit	51
	Afdruk scheef.....	52
	Vuil op de afdruk	52
	Afdruk te donker	52
	Afdruk te licht	53
	Het afdrukken verloopt langzaam	53
	Het afdrukken wordt gestopt.....	53
	Witte randen op afdrukken zonder rand	53
	Kopieerproblemen oplossen.....	54
	Afdruk afgesneden.....	54

Scanproblemen oplossen	54
Scannen mislukt	54
Gescande afbeelding blanco	55
9 Bijlage	57
Kodak ESP 3 All-in-One printerspecificaties	57
Systeemvereisten	59
Ondersteund papier	60
Veiligheid	61
Onderdelen	61
Voeding.....	61
Locatie.....	62
Gebruiksomgeving	62
Voorschriften.....	63
FCC-conformiteitsverklaring	63
FCC en Industry Canada	63
Canadese DOC-verklaring.....	63
Duitse conformiteitsverklaring.....	64
Elektrisch en elektronisch afval	64
Woordenlijst	65
Index.....	67

1 Productoverzicht

Met de Kodak ESP 3 All-in-One printer kunt u foto's en documenten afdrukken, kopiëren en scannen. Veel functies kunnen direct via het bedieningspaneel worden gebruikt. Met de Kodak Home Center-software kunt u bovendien uw digitale foto's afdrukken, opslaan, beheren en delen met familie en vrienden.

Geheugenkaartsleuven



Geheugenkaarten kunnen rechtstreeks in een van de geheugenkaartsleuven van de Kodak ESP 3 All-in-One printer worden geplaatst. Op de printer kan per keer slechts één geheugenkaartapparaat worden aangesloten.

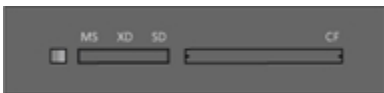

Het groene geheugenkaartlampje (led) links van de geheugenkaartsleuven knippert wanneer de kaart in gebruik wordt genomen.

Belangrijk Verwijder de geheugenkaart niet wanneer de LED knippert omdat dit kan leiden tot beschadiging van de kaart.

Ondersteunde geheugenkaarten

De Kodak ESP 3 All-in-One printer biedt ondersteuning voor geheugenkaarten die in de meeste digitale camera's worden gebruikt.

XD xD-Picture Card

MS Memory Stick, Memory Stick Pro

SD Secure Digital Card/Multi-MediaCard

CF Compact Flash type I en type II, inclusief microdrives

SDHC Secure Digital High Capacity-kaarten

De printer biedt tevens ondersteuning voor de volgende geheugenkaarten als gebruik wordt gemaakt van kaartadapters voor Memory Stick en SD/MMC-kaarten.

- Memory Stick Duo
- miniSD
- MicroSD (TransFlash)

Lay-out van het bedieningspaneel

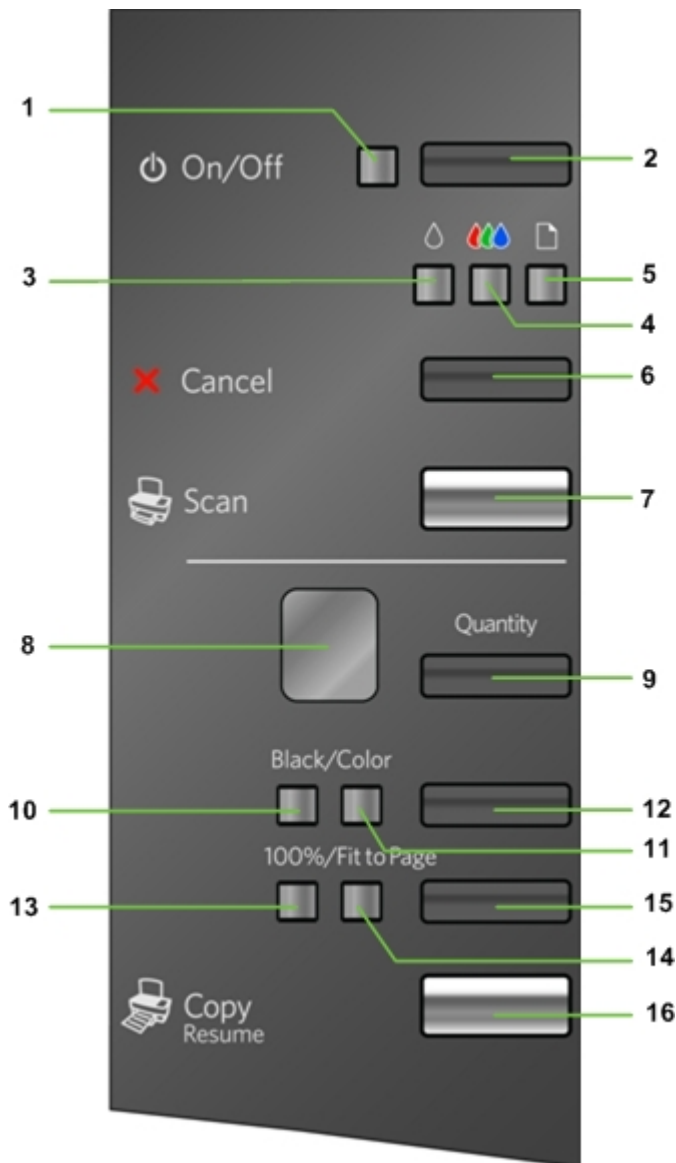

Nummer	Naam	Beschrijving
1	Lampje Aan-uit (On/Off)	<p>Het lampje brandt onafgebroken groen wanneer de printer gereed is</p> <p>Het lampje knippert groen als de printer bezig is (inschakelen, kopiëren, afdrucken, scannen of onderhoud uitvoeren).</p> <p>Het lampje knippert rood bij een fout.</p> <p>Het lampje brandt onafgebroken oranje bij een storing die alleen kan worden verholpen via de klantenservice.</p> <p>Er branden geen lampjes als de printer is uitgeschakeld.</p>
2	Knop Aan-uit (On/Off)	<p>Hiermee schakelt u de Kodak ESP 3 All-in-One printer in en uit.</p> <p>Als u op Aan-uit drukt terwijl de printer een taak aan het verwerken is, wordt de taak geannuleerd en de printer uitgeschakeld.</p>

Nummer	Naam	Beschrijving
3	Lampje Zwarte inkt controleren	Knippert zeer langzaam als de inktcartridge bijna leeg is. Knippert als de inktcartridge moet worden vervangen. Knippert snel als de cartridge niet of niet juist geplaatst is.
4	Lampje Kleureninkt controleren	Knippert zeer langzaam als de inktcartridge bijna leeg is. Knippert als de inktcartridge moet worden vervangen. Knippert snel als de cartridge niet of niet juist geplaatst is.
5	Lampje Papier controleren	Het lampje knippert als: het papier op is er een papierstoring is het papierformaat verkeerd is
6	Knop Annuleren (Cancel)	Hiermee annuleert u het kopiëren, afdrukken of scannen.
7	Knop Scannen (Scan)	Hiermee start u een scantaak en stuurt u de gescande foto naar de computer.
8	Scherm Aantal	Dit scherm geeft weer hoeveel exemplaren er worden gemaakt (1 tot 9).
9	Knop Aantal	Hiermee selecteert u het aantal afdrukken (1 - 9).
10	Lampje Zwart (Black)	Dit lampje geeft aan dat de afdrukken worden gemaakt in zwart-wit en dat alleen zwarte inkt (grijs tinten) wordt gebruikt.
11	Lampje Kleur (Color)	Dit lampje geeft aan dat de afdrukken worden gemaakt in kleur wanneer het origineel in kleur is.
12	Knop Afdrukkleur (Black/Color)	Hiermee schakelt u tussen afdrukken in zwart-wit (grijs tinten) of kleur. De standaardinstelling is Kleur.
13	Lampje 100% (100%)	Dit lampje geeft aan dat het afdrukformaat gelijk is aan het formaat van het origineel.
14	Lampje Aanpassen aan pagina (Fit to Page)	Dit lampje geeft aan dat het afdrukformaat aan de pagina wordt aangepast.
15	Knop Afdrukformaat (100%/Fit to Page)	Hiermee schakelt u tussen afdrukken in het formaat 100% en Aanpassen aan pagina . De standaardinstelling is 100% . Bij 100% wordt er een 1-op-1-kopie gemaakt als het uit te voeren papier hetzelfde formaat heeft als of groter is dan het origineel. Bij Aanpassen aan pagina wordt de te bedrukken pagina gevuld met de foto, waarbij het gedeelte dat niet op de pagina past, wordt afgesneden.
16	Knop Kopiëren (Copy/Resume)	Hiermee start u een kopieertaak met het geselecteerde aantal, formaat en de geselecteerde kleurinstellingen. U hervat hiermee eveneens een taak wanneer er zich een herstelbare fout heeft voorgedaan.

Belangrijkste onderdelen

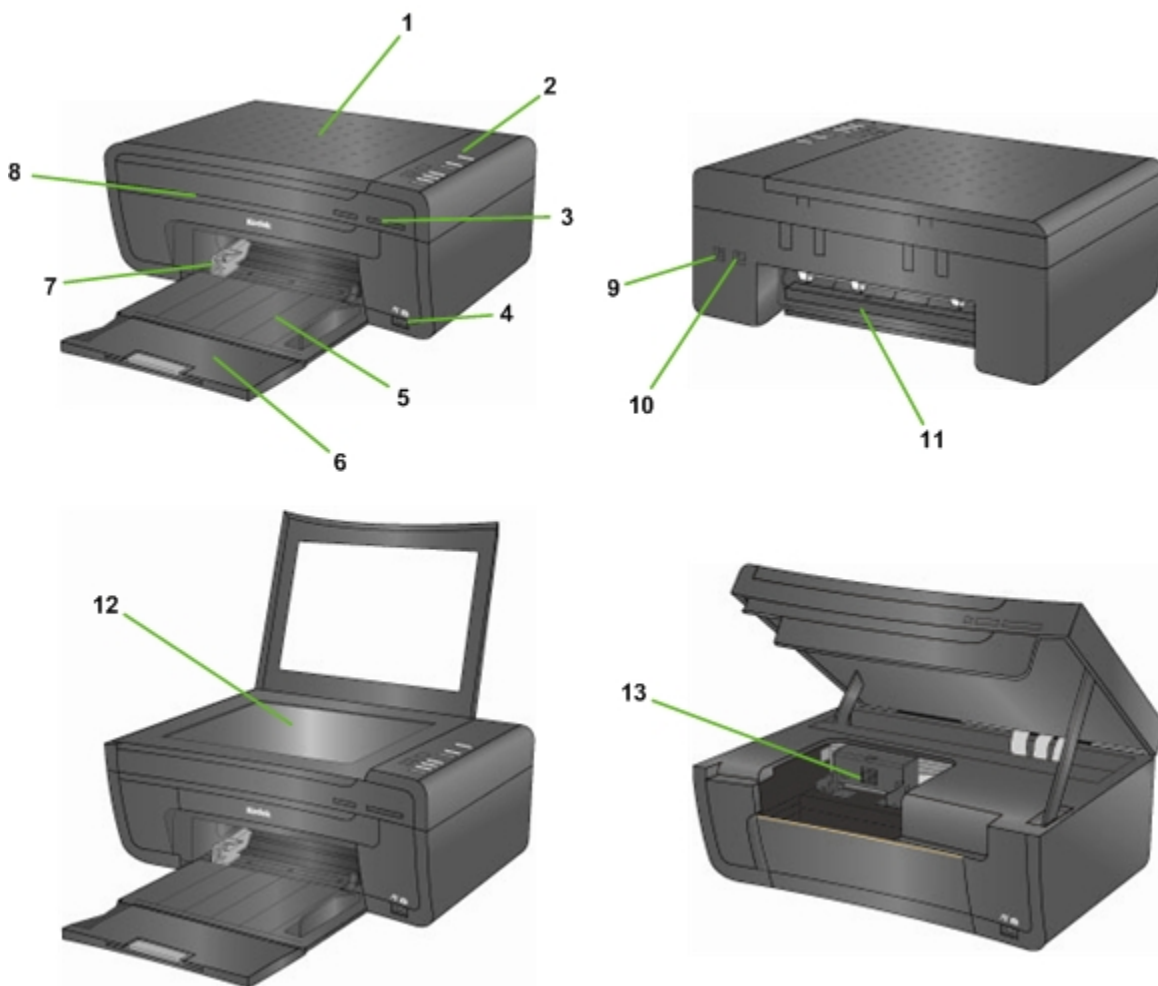

Nummer	Naam
1	Scannerklep
2	Bedieningspaneel
3	Geheugenkaartsleuven en geheugenkaartstatuslampje
4	USB-hostpoort (voor het aansluiten van PictBridge-camera's, PTP-camera's en USB-opslagapparaten)
5	Papierlade
6	Verlengstuk van de uitvoerlade
7	Papierbreedtegeleider
8	Printerklep
9	Poort voor USB-apparaat (voor aansluiting op de computer)
10	Stroomaansluiting
11	Gebied voor het verwijderen van vastgelopen papier
12	Glasplaat van scanner
13	Printkop

USB-poort



U kunt de USB-poort op het voorpaneel van de Kodak ESP 3 All-in-One printer gebruiken om een PictBridge-camera aan te sluiten en foto's rechtstreeks vanaf de camera af te drukken. De Kodak ESP-3 All-in-One printer heeft toegang tot foto's van meeste digitale camera's.

U kunt de USB-poort ook gebruiken om toegang te krijgen tot foto's op een USB-apparaat, zoals een memory stick, en deze over te brengen naar uw computer.

Statuslampjes

Hieronder vindt u een overzicht van de statuslampjes op de Kodak ESP 3 All-in-One printer.

Bedieningspaneel		
Lampstatus	Oorzaak	Handeling/oplossing
Alle lampjes en schermen zijn uitgeschakeld.	De printer is uitgeschakeld.	Druk op Aan-uit om de printer in te schakelen.
	De printer krijgt geen voeding.	Zorg ervoor dat het netsnoer goed is aangesloten op de achterkant van de printer.
Alle lampjes knipperen één keer.	De printer wordt geïnitieerd.	Geen. Wacht totdat het initialisatieproces van de printer is voltooid.
Alle lampjes knipperen en het lampje Aan-uit knippert oranje.	De printer heeft een fout vastgesteld.	Sluit de stroomvoorziening gedurende vijf seconden af en sluit deze vervolgens weer aan. Neem contact op met Kodak als de fout zich blijft voordoen.

Lampje Kleureninkt controleren		
Lampstatus	Oorzaak	Handeling/oplossing
Lampje Kleureninkt controleren brandt niet.	Normale werking. Dit lampje moet uit zijn wanneer een kleureninktcartridge op de juiste wijze is geplaatst en voldoende inkt voor het afdrucken heeft.	Geen.
Lampje Kleureninkt controleren knippert langzaam rood.	Het inkniveau van de kleureninktcartridge is laag.	Controleer het inkniveau in het Home Center of in Statuscontrole (Windows).
Lampje Kleureninkt controleren knippert snel rood.	De kleureninktcartridge moet worden gecontroleerd.	Controleer of de kleureninktcartridge goed is geplaatst.

Lampje Aan-uit		
Lampstatus	Oorzaak	Handeling/oplossing
Lampje Aan-uit brandt niet.	De printer is uitgeschakeld.	Druk op Aan-uit om de printer in te schakelen.
	De printer krijgt geen voeding.	Zorg ervoor dat het netsnoer goed is aangesloten op de achterkant van de printer.
	De printer moet worden gecontroleerd.	Sluit de stroomvoorziening gedurende vijf seconden af en vervolgens weer aan. Neem contact op met Kodak als het probleem zich blijft voordoen.
Het lampje Aan-uit brandt onafgebroken groen.	De printer is volledig gestart, ingeschakeld en klaar voor gebruik.	Geen. U kunt het afdrukken, kopiëren of scannen starten, of andere taken uitvoeren.
Het lampje Aan-uit knippert groen.	De printer is bezig.	Geen. Normale werking bij het uitvoeren van een afdruk-, kopieer- of scantaak of een andere aangevraagde taak.
	De printer wordt geïnitieerd.	Geen. Wacht totdat het initialisatieproces van de printer is voltooid (ongeveer 30 seconden). Als het lampje blijft knipperen, is er mogelijk een probleem met de printer. Ga naar www.Kodak.com voor meer informatie over het oplossen van het probleem of neem contact op met uw plaatselijke Kodak-callcenter.
	De printer wordt gekalibreerd.	Geen. Wacht totdat het kalibratieproces van de printer is voltooid (ongeveer 5 minuten).
	De printer is bezig met het voorbereiden van een afdruk-, kopieer- of scantaak.	Geen
Het lampje Aan-uit brandt onafgebroken oranje.	De printer heeft een fout vastgesteld.	Sluit de stroomvoorziening gedurende vijf seconden af en sluit deze vervolgens weer aan. Als de storing zich blijft voordoen, controleer dan het scherm Aantal voor aanvullende codes. Neem voor hulp contact op met Kodak. Ga na of op uw computer in Statuscontrole (Windows) een bericht wordt weergegeven.
Het lampje Aan-uit knippert rood.	De printer heeft een fout vastgesteld en u moet de printer controleren.	Ga na of er andere lampjes branden en volg de instructies voor de desbetreffende lampjes. Ga na of op uw computer in Statuscontrole (Windows) een bericht wordt weergegeven.

Lampje Zwarte inkt controleren		
Lampstatus	Oorzaak	Handeling/oplossing
Lampje Zwarte inkt controleren brandt niet.	Normale werking. Dit lampje moet uit zijn wanneer een zwarte-inktcartridge op de juiste wijze is geplaatst en voldoende inkt voor het afdrucken heeft.	Geen.
Lampje Zwarte inkt controleren knippert langzaam rood.	Het inktniveau van de zwarte-inktcartridge is laag.	Controleer het inktniveau in het Home Center of in Statuscontrole (Windows).
Lampje Zwarte inkt controleren knippert snel rood.	De zwarte-inktcartridge moet worden gecontroleerd.	Controleer of de zwarte-inktcartridge goed is geplaatst.

Lampje Papier controleren		
Lampstatus	Oorzaak	Handeling/oplossing
Lampje Papier controleren brandt niet.	Normale werking. Dit lampje moet uit zijn wanneer papier op de juiste wijze in de papierlade is geplaatst.	Geen.
Lampje Papier controleren knippert rood.	De papierlade is leeg, er is een papierstoring of de lade bevat papier van het verkeerde formaat.	Plaats papier in de papierlade, verhelp de papierstoring of plaats papier van het juiste formaat in de lade. Druk op Kopiëren om door te gaan.

Lampje Zwart en lampje Kleur		
Lampstatus	Oorzaak	Handeling/oplossing
Lampje Kleur brandt.	Dit lampje geeft aan dat een document in kleur wordt gekopieerd.	Druk op de knop Afdrukkleur om uitvoer in kleur of in zwart-wit te selecteren.
Lampje Zwart brandt.	Dit lampje geeft aan dat een document in zwart-wit wordt gekopieerd.	

Lampje 100% en lampje Aanpassen aan pagina		
Lampstatus	Oorzaak	Handeling/oplossing
Lampje 100% brandt.	Dit lampje geeft aan dat het formaat van een gekopieerd document of een gekopieerde foto gelijk is aan dat van het origineel, op voorwaarde dat het geplaatste papier hetzelfde formaat heeft als of groter is dan het origineel.	Druk op de knop Afdrukformaat om te kiezen tussen 100% of Aanpassen aan pagina .
Lampje Aanpassen aan pagina brandt.	Dit lampje geeft aan dat de te bedrukken pagina wordt gevuld met een gekopieerd document of een gekopieerde foto, waarbij het gedeelte dat niet op de pagina past, wordt afgesneden.	

Scherm Aantal		
Lampstatus	Oorzaak	Handeling/oplossing
1 - 9	Dit lampje geeft het aantal te maken exemplaren aan.	Druk op Aantal om het gewenste aantal exemplaren te selecteren.
Knipperende C	Geeft aan dat de printkopkalibratie moet worden gestart.	Plaats indien nodig normaal papier (Letter- of A4-formaat) in de papierlade. Druk op de knop Copy (Kopiëren).
Knipperende E	De printkop is niet of niet op de juiste wijze geïnstalleerd.	Verwijder alle geïnstalleerde inktcartridges. Verwijder de printkop en installeer deze opnieuw. Installeer de inktcartridges opnieuw en sluit de klep. Er wordt een nieuwe kalibratiepagina afgedrukt.



AiO Home Center (Windows)

AiO Home Center is een toepassing die op de computer wordt uitgevoerd. Met deze toepassing kunt u kopiëren, scannen en uw AiO-printer vanaf de computer configureren.

Met de zes grote pictogrammen in het hoofdvenster van het AiO Home Center kunt u:

- Foto's en documenten scannen
- Foto's kopiëren
- Foto's verbeteren en afdrukken
- Uw printer configureren voor afdrukken, kopiëren en scannen
- Naar My Resource Center van Kodak gaan
- Benodigheden bestellen

Met de drie kleine pictogrammen in de rechterbovenhoek van het venster kunt u:

-  Teruggaan naar het hoofdvenster van Home Center
-  Statuscontrole weergeven
-  Een Help-venster voor de Home Center-software weergeven

AiO Home Center (Macintosh)

AiO Home Center is een toepassing die op de computer wordt uitgevoerd. Met deze toepassing kunt u uw AiO-printer vanaf de computer configureren. Nadat u de toepassing hebt geïnstalleerd, kunt u Home Center uitvoeren vanuit het deelvenster **Printers en faxen** van de systeemvoorkeuren: selecteer uw Kodak AiO-printer in de lijst met printers, klik op de knop **Afdrukwachtrij** en klik op het pictogram **Hulpprogramma**.

Op de tabbladen Instellen en Onderhoud kunt u:

- Instellingen configureren
- Een testpagina afdrukken
- De printkop uitlijnen
- Een controle van het spuitstuk uitvoeren
- De printkop reinigen

Selecteren: hiermee opent u een lijst met aangesloten printers, waarin u een andere printer kunt selecteren.

Benodigheden bestellen: hiermee gaat u naar een Kodak-website waar u online benodigheden kunt bestellen.

Status weergeven/verbergen: hiermee opent u een vak waarin de configuratiestatus van uw Kodak AiO-printer wordt weergegeven.

2 Aan de slag

Hieronder vindt u de informatie die u nodig hebt om uw Kodak ESP 3 All-In-One printer te gaan gebruiken.

Printerlocatie

Het is belangrijk om een goede locatie voor uw Kodak ESP 3 All-in-One printer te vinden. Plaats de printer op een schone, vlakke ondergrond op een droge plaats en vermijd direct zonlicht. Zorg voor een goede ventilatie rond de printer.

Vermijd ruimten met veel ventilatieopeningen, open deuren en voorbijgangers om te voorkomen dat de printer en het papier in aanraking komen met veel vuil en stof. Stofdeeltjes in de lucht kunnen de beeldkwaliteit nadelig beïnvloeden.

Laat aan alle zijden van de printer voldoende ruimte vrij om kabels gemakkelijk te kunnen aansluiten en loskoppelen, de inktcartridges te kunnen vervangen en papier te kunnen plaatsen en verwijderen.

Een demopagina afdrukken

U kunt een demopagina afdrukken met informatie over de functies en mogelijkheden van uw Kodak ESP 3 All-in-One printer.

Als u een demopagina vanaf het bedieningspaneel van de printer wilt afdrukken, dient u **Kopiëren** en **Scannen** vijf seconden lang gelijktijdig ingedrukt te houden.

Statuscontrole (alleen Windows)

Statuscontrole geeft onder andere de printerstatus, berichten, waarschuwingen, inktniveaus en de respons van de printer weer en kan worden gebruikt voor onderhoudstaken.



Als Statuscontrole actief is, wordt er in het systeemvak van Windows een klein printerpictogram weergegeven.



Als er een fout optreedt, verandert de weergave van het pictogram.

Opties voor Statuscontrole instellen

U kunt zelf bepalen hoe Statuscontrole wordt weergegeven wanneer u afdrukken vanaf de computer maakt.

- 1 Klik in het systeemvak van Windows met de rechtermuisknop op het printerpictogram. Er wordt een menu weergegeven.
- 2 Selecteer **Opties** in het menu.
- 3 Selecteer een van de volgende opties:
 - Statuscontrole altijd weergeven
 - Statuscontrole alleen weergeven bij fouten

3 Papier gebruiken en plaatsen

De Kodak ESP 3 All-in-One printer is geschikt voor vele verschillende typen en formaten papier, waaronder postpapier, fotopapier, transparanten, enveloppen, kaarten en etiketten. De printer herkent automatisch het formaat en het type fotopapier dat u in de invoerlade plaatst en past zich daarop aan om afdrucken van de hoogste kwaliteit voor dat papier te genereren.

Gebruik voor de beste resultaten KODAK-inkjetpapier. KODAK-inkjetpapier is geoptimaliseerd voor gebruik met KODAK All-in-One printers. Het papier heeft streepjescodes aan de hand waarvan de printer automatisch het type papier kan vaststellen en zich daarop kan aanpassen om afdrucken van de hoogste kwaliteit te genereren.

Een origineel plaatsen

Wanneer u met de Kodak ESP 3 All-in-One printer wilt kopiëren of scannen, dient u het origineel rechtstreeks op de glasplaat van de scanner te plaatsen.

- 1 Til de klep op en leg het origineel met de bedrukte zijde naar beneden in de rechterhoek aan de voorkant van de glasplaat van de scanner. Let op de zilverkleurige pijl die naar de rechterhoek aan de voorkant van de glasplaat wijst.

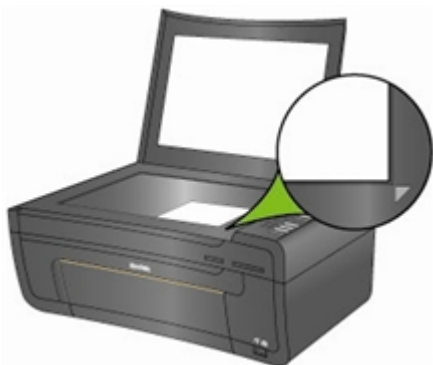

- 2 Druk op **Kopiëren** of **Scannen** op het bedieningspaneel.
- 3 Haal de klep volledig van de printer als u bovenmaatse originelen wilt kopiëren of scannen. De printer functioneert normaal zonder klep.

U verwijdert de klep door deze helemaal open te zetten, beide zijanten van de klep vast te pakken en de klep naar boven te trekken.



Plaats de klep terug door de lipjes op het scharnier in de daarvoor bestemde sleuven te steken.

Papier gebruiken

Neem de volgende richtlijnen in acht bij het gebruik van papier.

- Houd het papier zoveel mogelijk aan de zijkant vast om te voorkomen dat er vingerafdrukken op het papier komen.
- Raak de glanzende zijde van fotopapier niet aan.
- Bewaar het papier horizontaal en stel het niet bloot aan direct zonlicht en omgevingen met hoge temperaturen (zoals een voertuig dat in de zon is geparkeerd).

De papierlade vullen

De Kodak ESP 3 All-in-One printer kan worden gevuld met verschillende typen papier, van papier met een breedte van 7,5 - 21 cm en een lengte van 13 - 36 cm tot papier van het formaat A4. De ladecapaciteit bedraagt 100 vellen normaal papier van 64 g. U kunt ook etiketten en transparanten plaatsen.

Opmerking Houd het papier aan de zijkant vast en raak de glanzende zijde van fotopapier niet aan om te voorkomen dat er vingerafdrukken op het papier komen.

- 1 Trek de papierlade volledig naar buiten totdat de papiergeleider aan de rechterkant omhoog komt.

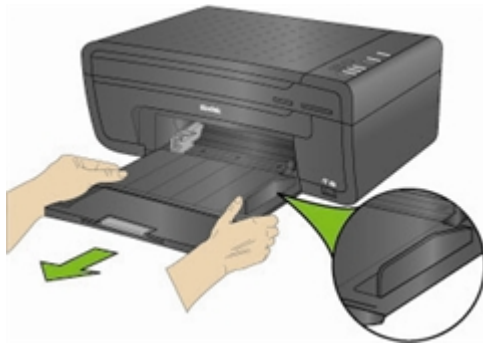

- 2 Schuif de papierbreedtegeleider zo ver mogelijk naar links.
- 3 Leg de zijkanten van een stapel papier op elkaar.
- 4 Plaats de stapel papier in de papierlade met de te bedrukken zijde naar beneden.



- 5 Bij papier dat smaller is dan 21 cm, dient u de papierbreedtegeleider in te drukken en de geleider naar rechts te schuiven totdat deze tegen de stapel papier rust.

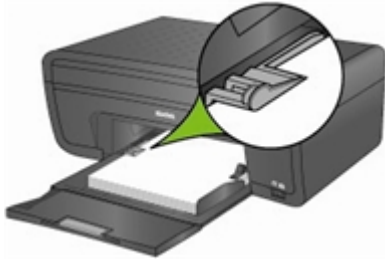

- 6 Laat de papierlade open staan wanneer u papier in de lade plaatst.
- 7 Trek het verlengstuk van de uitvoerlade volledig uit en zet de papierstop omhoog voordat u het afdrukken start.

Fotopapier van 10 x 15 cm plaatsen

U kunt maximaal 30 vellen fotopapier van 10 x 15 cm in de fotopapierlade plaatsen.

Opmerking Houd het papier aan de zijkant vast en raak de glanzende zijde van het papier niet aan om te voorkomen dat er vingerafdrukken op het papier komen.

- 1 Verwijder al het andere papier uit de papierlade.
- 2 Leg de stapel fotopapier aan de rechterkant in de papierlade met de korte zijde naar voren en de te bedrukken zijde naar beneden. Plaats niet te veel papier in de fotopapierlade.



- 3 Schuif de stapel papier naar voren tot deze niet verder kan.
- 4 Druk de papierbreedtegeleider in en schuif de geleider naar rechts totdat deze tegen de stapel papier rust. Als Kodak-fotopapier met een watermerk is geplaatst, optimaliseert de printer automatisch de afdrukkwaliteit van de foto's.

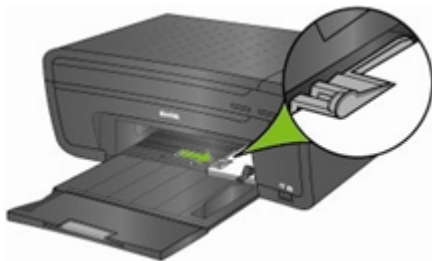

- 5 Laat de papierlade open staan wanneer u papier in de lade plaatst.

Enveloppen plaatsen

De papierlade van de Kodak ESP 3 All-in-One printer is geschikt voor normale enveloppen.

Belangrijk Gebruik geen enveloppen met (cellofaan) vensters.

- 1 Verwijder al het andere papier uit de papierlade.
- 2 Plaats één of meerdere enveloppen aan de rechterkant in de papierlade met de te bedrukken zijde naar beneden en de envelopklep rechts, met de punt van de klep naar links.



- 3 Druk de papierbreedtegeleider in en schuif deze zo ver mogelijk naar rechts tegen de enveloppen.
- 4 Laat de papierlade open staan wanneer u de enveloppen in de lade plaatst.

4 Afdrukken

U kunt foto's rechtstreeks vanaf een PictBridge-camera of een Bluetooth-apparaat afdrukken. Als u foto's op een PTP-camera, opslagapparaat of geheugenkaart wilt afdrukken, dient u de foto's eerst naar de computer over te brengen en deze vervolgens vanaf de computer af te drukken.

Foto's naar de computer overbrengen

Als u foto's met uw digitale camera hebt gemaakt, kunt u de foto's naar de computer overbrengen en op uw Kodak ESP-3 All-in-One printer afdrukken. U kunt .jpg-, .mov- of .wav-bestanden vanaf PictBridge-camera's, geheugenkaarten en USB-opslagapparaten naar de computer overbrengen.



Waarschuwing Verwijder een geheugenkaart niet uit een geheugenkaartsleuf terwijl deze wordt gebruikt. Dit kan schade veroorzaken aan de bestanden op de kaart. U kunt een kaart alleen veilig verwijderen wanneer het statuslampje van de geheugenkaart niet knippert.

Overbrengen naar een Windows-computer

Foto's overbrengen vanaf een PictBridge-camera

- 1 Sluit een PictBridge-camera aan op de USB-poort op het voorpaneel van de printer. Er wordt een dialoogvenster van de software voor de KODAK all-in-one printer geopend op het beeldscherm van de computer.
- 2 Selecteer **Mijn foto's overbrengen** in het dialoogvenster van de KODAK All-in-One printer en klik op **OK**.
- 3 Voltooi de bestandsoverdracht met Kodak EasyShare. Als Kodak EasyShare niet is geïnstalleerd, dient u de instructies in de wizard Scanner en camera te volgen om de overdracht te voltooien.

Foto's van een geheugenkaart overbrengen

- 1 Plaats een geheugenkaart in een van de geheugenkaartsleuven op het voorpaneel van de printer. Er wordt een dialoogvenster van de software voor de KODAK all-in-one printer geopend op het beeldscherm van de computer.
- 2 Selecteer **Mijn foto's overbrengen** in het dialoogvenster van de KODAK All-in-One printer en klik op **OK**.
- 3 Selecteer het gewenste apparaat in het dialoogvenster Apparaat selecteren en klik op **OK**.
- 4 Voltooi de bestandsoverdracht met Kodak EasyShare. Als Kodak EasyShare niet is geïnstalleerd, dient u de instructies in de wizard Scanner en camera te volgen om de overdracht te voltooien.

Foto's van een USB-opslagapparaat overbrengen

- 1 Plaats een USB-opslagapparaat in de USB-poort op het voorpaneel van de printer. Er wordt een dialoogvenster van de software voor de KODAK all-in-one printer geopend op het beeldscherm van de computer.
- 2 Selecteer **Mijn foto's overbrengen** in het dialoogvenster van de KODAK All-in-One printer en klik op **OK**.
- 3 Selecteer het gewenste apparaat in het dialoogvenster Apparaat selecteren en klik op **OK**.
- 4 Voltooi de bestandsoverdracht met Kodak EasyShare. Als Kodak EasyShare niet is geïnstalleerd, dient u de instructies in de wizard Scanner en camera te volgen om de overdracht te voltooien.

Overbrengen naar een Macintosh-computer

Foto's overbrengen vanaf een PictBridge-camera

- 1 Sluit een PictBridge-camera aan op de USB-poort op het voorpaneel van de printer.
- 2 Klik op **Ja** wanneer op het computerscherm een overdrachts- of verbindingsbericht wordt weergegeven.
- 3 Voltooi de bestandsoverdracht met Kodak EasyShare. Als EasyShare niet op de computer is geïnstalleerd, dient u de overdracht met iPhoto of Image Capture te voltooien.

Foto's van een geheugenkaart overbrengen

- 1 Plaats een geheugenkaart in een van de geheugenkaartsleuven op het voorpaneel van de printer.
- 2 Voltooi de bestandsoverdracht met Kodak EasyShare. Als EasyShare niet op de computer is geïnstalleerd, dient u de overdracht met iPhoto of Image Capture te voltooien.

Foto's van een USB-opslagapparaat overbrengen

- 1 Plaats een USB-opslagapparaat in de USB-poort op het voorpaneel van de printer.
- 2 Voltooi de bestandsoverdracht met Kodak EasyShare. Als EasyShare niet op de computer is geïnstalleerd, dient u de overdracht met iPhoto of Image Capture te voltooien.

Foto's afdrukken vanaf een PictBridge-camera

U kunt foto's direct vanaf een PictBridge-camera op de Kodak ESP 3 All-in-One printer afdrukken. De camera regelt het selecteren en afdrukken van de foto's.

- 1 Vul de papierlade met fotopapier, met de te bedrukken zijde naar beneden.
- 2 Sluit een PictBridge-camera aan op de USB-poort. De eerste foto wordt weergegeven op de camera.
- 3 Gebruik de PictBridge-camera om de foto's te selecteren en af te drukken.

Afdrukken vanaf een Bluetooth-apparaat

Met de Kodak ESP 3 All-in-One printer kunt u afdrukken vanaf een Bluetooth-apparaat. Bluetooth is een radiotechnologie voor kort bereik waarmee elektronische apparaten draadloos verbinding kunnen maken met elkaar.

Bluetooth-verbindingen worden ondersteund via een optionele Kodak USB Bluetooth-adapter die geschikt is voor JPEG/EXIF-afbeeldingsbestandstypen. U kunt Bluetooth-adapters rechtstreeks kopen bij Kodak via www.kodak.com/go/accessories.

U kunt draadloze Bluetooth-verbindingen inschakelen door de Kodak Bluetooth-adapter in de USB-poort op het voorpaneel te plaatsen. Wanneer een Bluetooth-apparaat is aangesloten en er vanaf dit apparaat wordt afgedrukt, zijn alleen de functies **Aan-uit** en **Annuleren** beschikbaar. Bij een verbinding kunt u foto's van uw Bluetooth-apparaat verzenden. Op de Kodak ESP 3 All-in-One printer kan per keer slechts één Bluetooth-apparaat worden aangesloten. Bovendien geldt er een maximale bestandsgrootte van 8 MB.



De volgende typen Bluetooth-compatibele apparaten worden ondersteund:



Mobiele cameratelefoons
PDA's
Digitale fotocamera's
Computers

Bereik

Voor de hoogste overdrachtsnelheid is de aanbevolen maximale afstand tussen Bluetooth-apparatuur 10 meter. Bij een grotere afstand werkt Bluetooth echter ook.

Bluetooth-naam

De Kodak ESP 3 All-in-One printer is voorzien van een serienummer dat wordt gebruikt om een naam samen te stellen voor afdrukken via Bluetooth. De standaardnaam is **Kodak ESP 3+XXXX**, waarbij **XXXX** de laatste vier cijfers van het serienummer van de printer zijn. U kunt de naam veranderen in een naam die u gemakkelijker kunt onthouden met de configuratiefunctie van het Kodak Home Center.

Panoramafoto's

Panoramafoto's zijn beelden met een hoogte-breedteverhouding van 1 : 1.77 of groter. Plaats fotopapier van 10 x 30 cm als u panoramafoto's wilt afdrukken met de lay-outinstelling 1 foto. Plaats fotopapier van het formaat US Letter of A4 als u panoramafoto's wilt afdrukken met de lay-outinstelling 2 foto's.

Afdruklay-outs

U kunt meerdere fotolay-outs afdrukken vanaf een PictBridge-camera. In onderstaande tabel ziet u de afdrukformaten die het resultaat zijn van de verschillende lay-outs wanneer deze worden toegepast op papier van het formaat US Letter (8,5 x 11 inch).

Lay-out	Afdrukformaten op A-papier
Zonder rand	8,5 x 11 inch
Met rand	8 x 10 inch
2 per pagina	5 x 7 inch
3 per pagina	4 x 6 inch
4 per pagina	3,5 x 5 inch
9 per pagina	2,5 x 3,25 inch (portefeuilleformaat)

Naast papier van het formaat US Letter biedt de Kodak ESP 3 All-in-One printer ondersteuning voor de volgende Amerikaanse fotolay-outpapierformaten en internationale ISO 216-papierformaten.

- 4 x 6 inch
- 5 x 7 inch
- 8,5 x 10 inch
- A4 (21 x 30 cm)

Papier van 4 x 6 inch

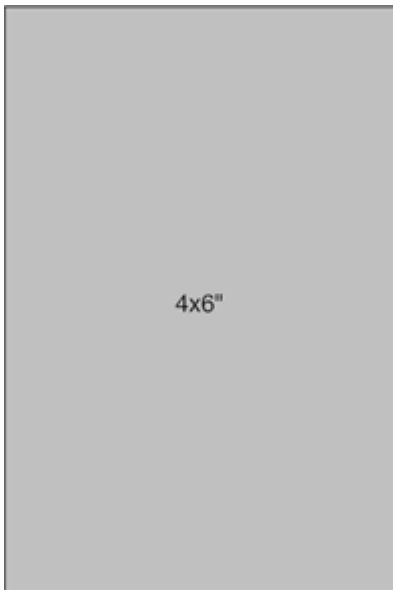

1 per pagina, zonder rand

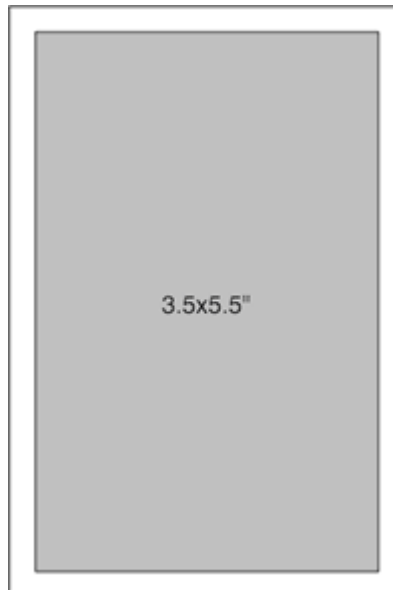

1 per pagina, met rand

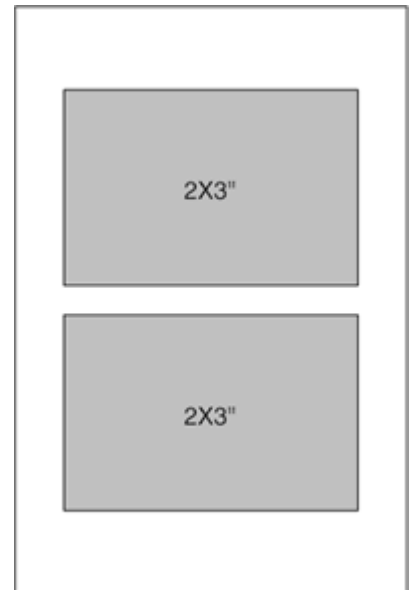

2 per pagina

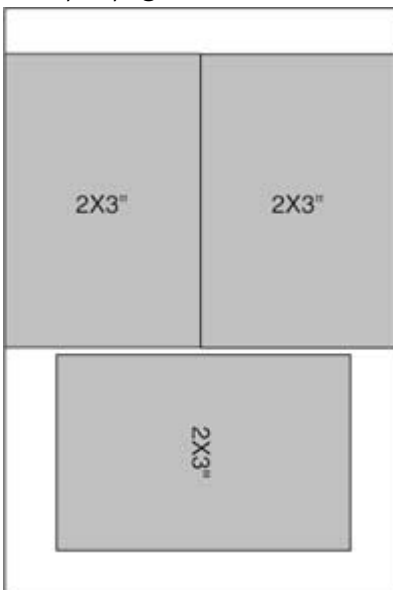

3 per pagina



4 per pagina

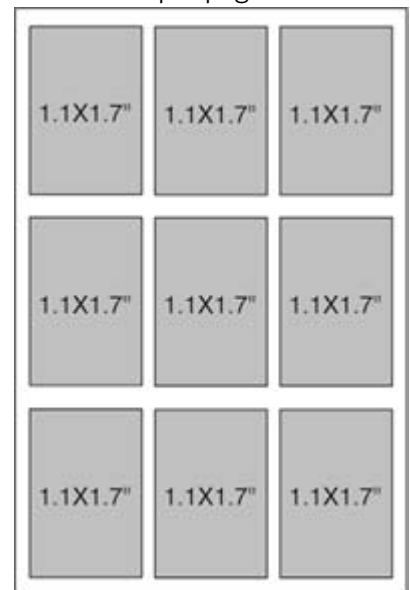

9 per pagina

Papier van 5 x 7 inch

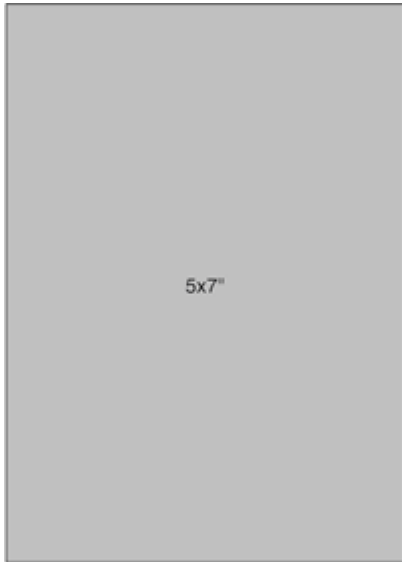

1 per pagina, zonder rand

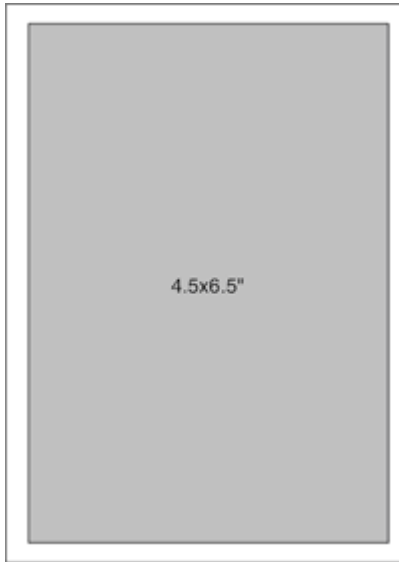

1 per pagina, met rand

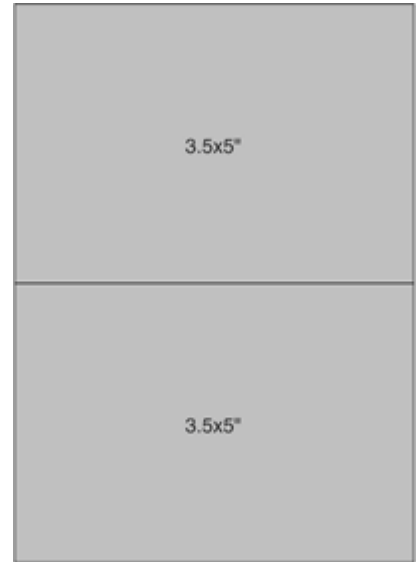

2 per pagina

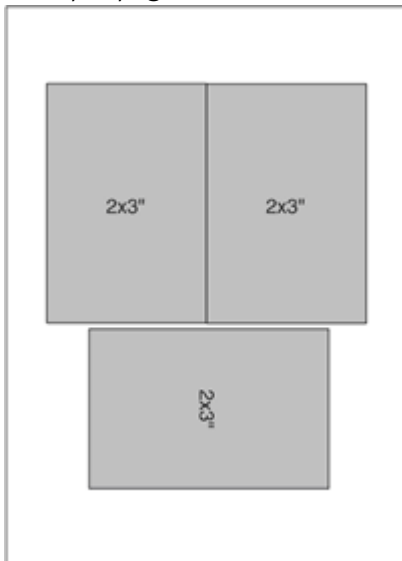

3 per pagina

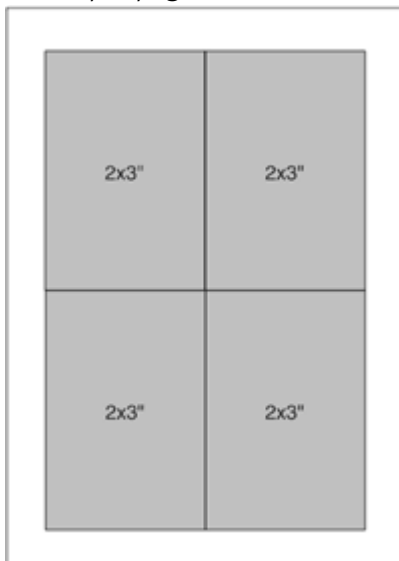

4 per pagina



9 per pagina

Papier van 8 x 10 inch

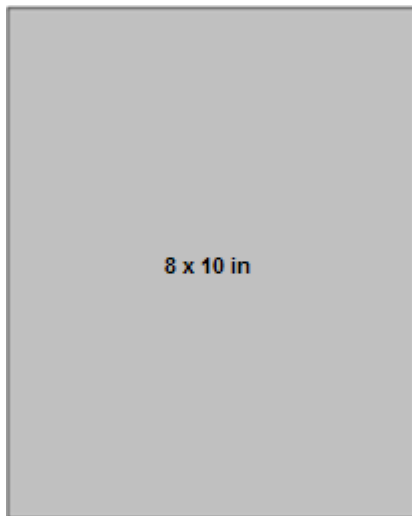

1 per pagina, zonder rand

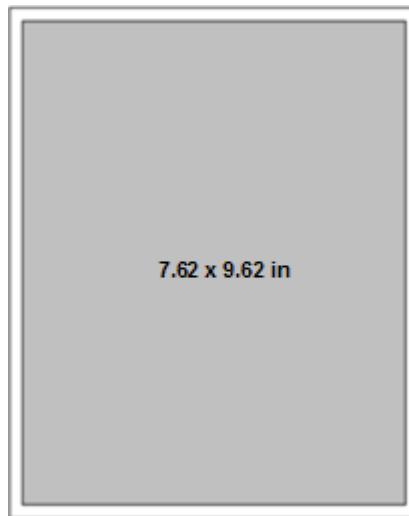

1 per pagina, met rand

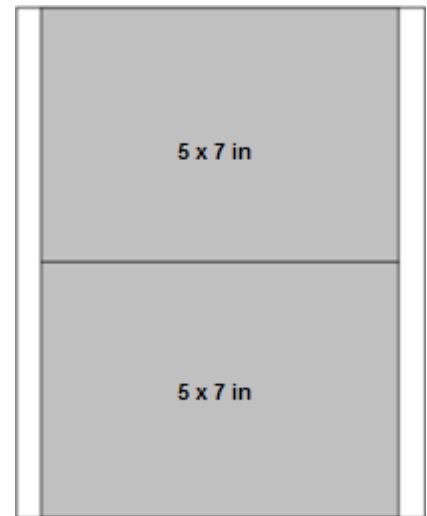

2 per pagina

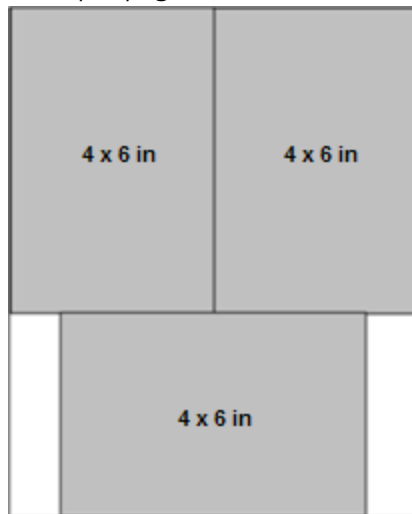

3 per pagina

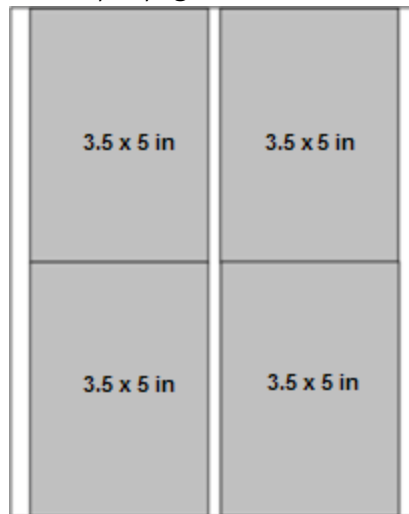

4 per pagina

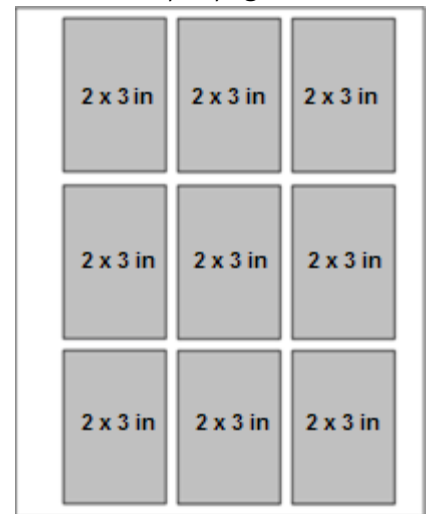

9 per pagina

US Letter

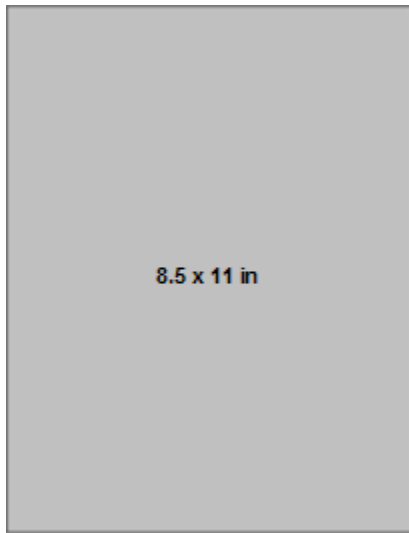

1 per pagina, zonder rand



1 per pagina, met rand

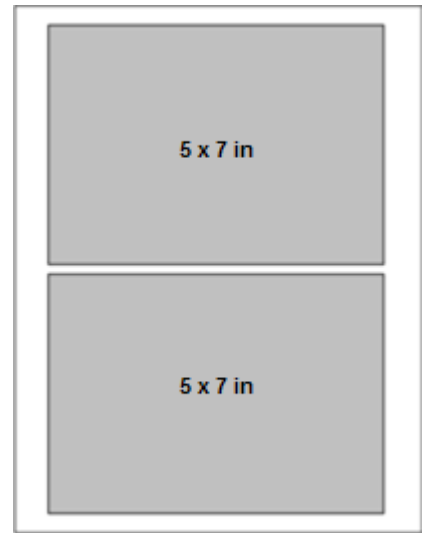

2 per pagina

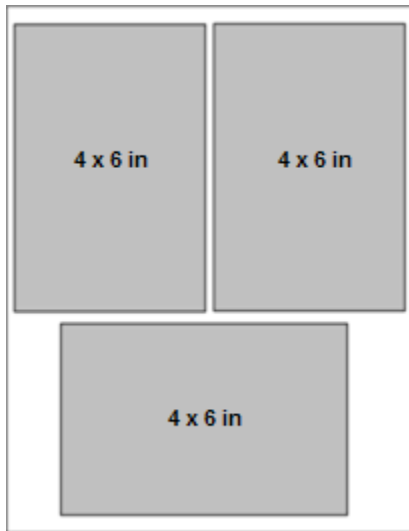

3 per pagina

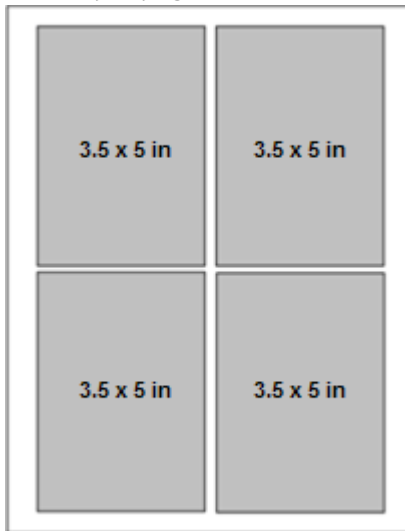

4 per pagina

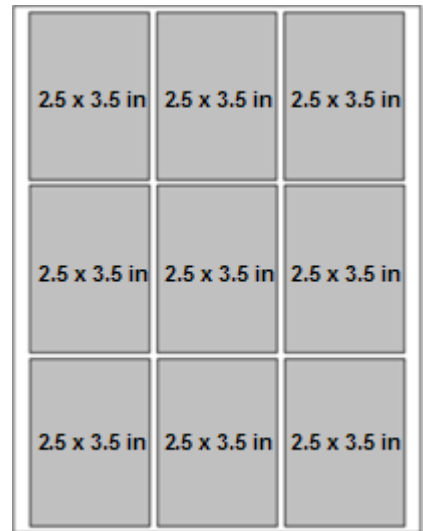

9 per pagina

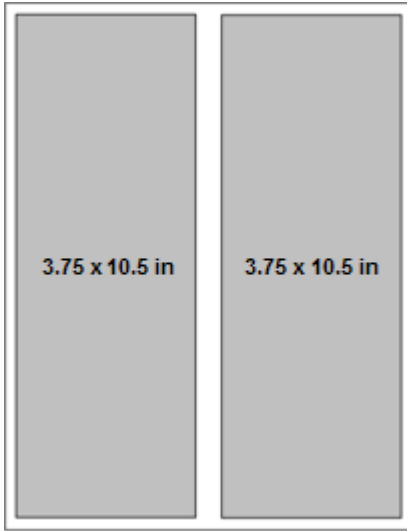

Panoramisch

A4-papier



1 per pagina, zonder rand

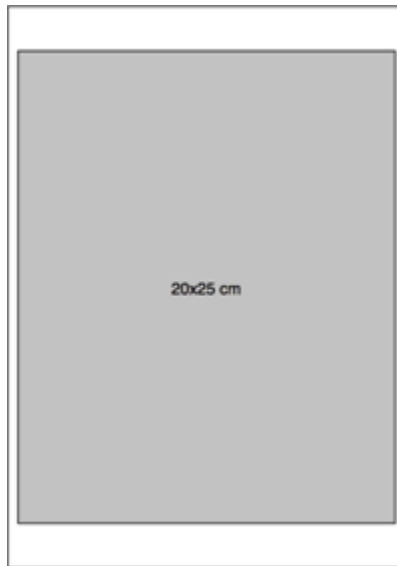

1 per pagina, met rand

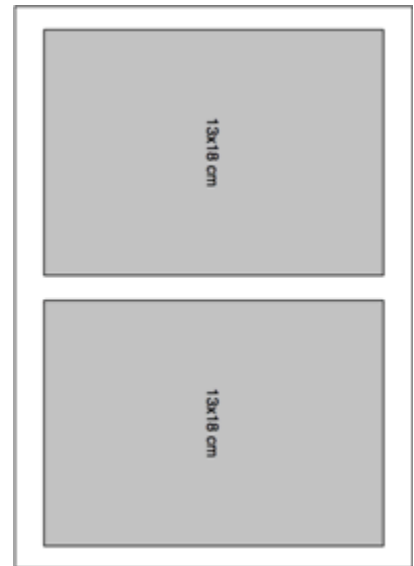

2 per pagina

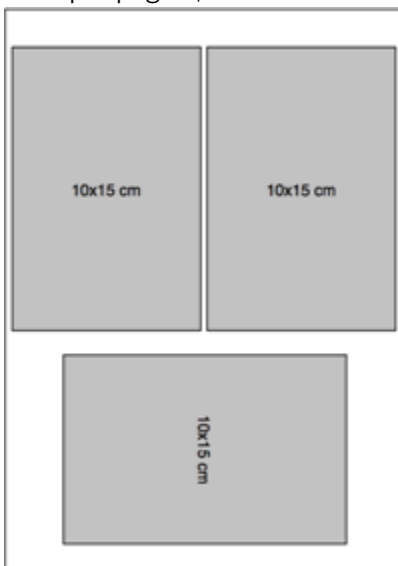

3 per pagina

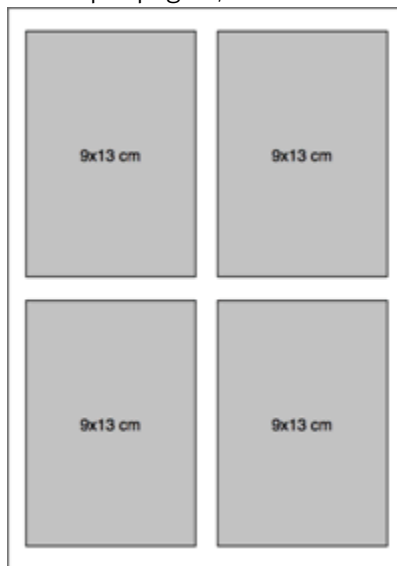

4 per pagina



9 per pagina

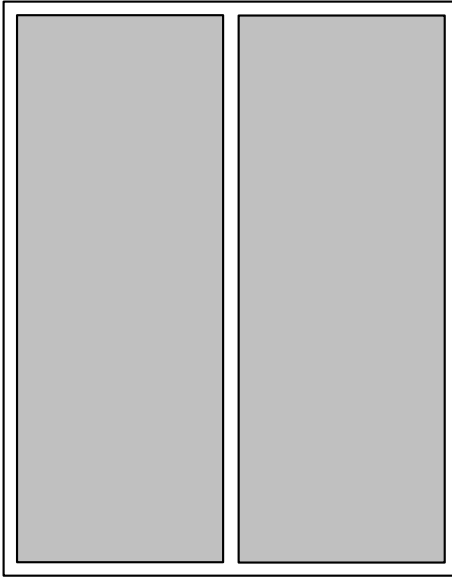

Panoramisch

Papier van 4 x 12 inch

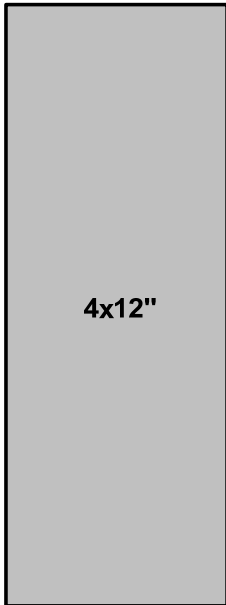

Panoramisch
Zonder rand

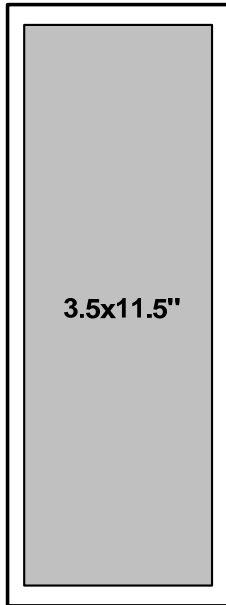

Panoramisch
Met rand

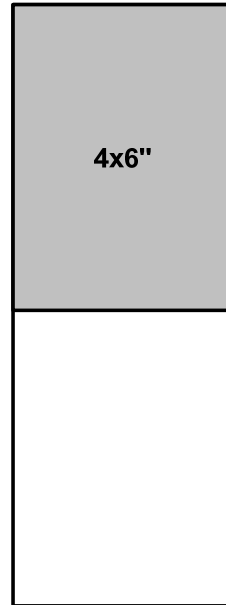

Niet-panoramisch
Zonder rand

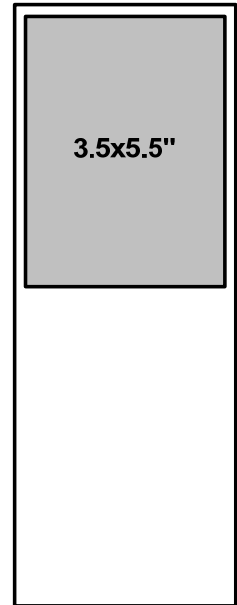

Niet-panoramisch
1 per pagina

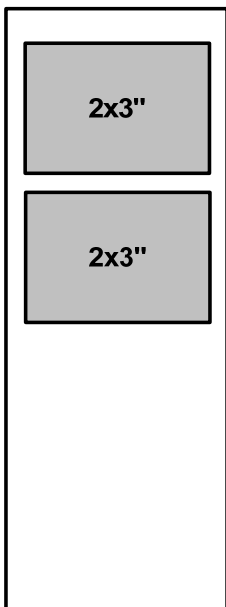

Niet-panoramisch
2 per pagina

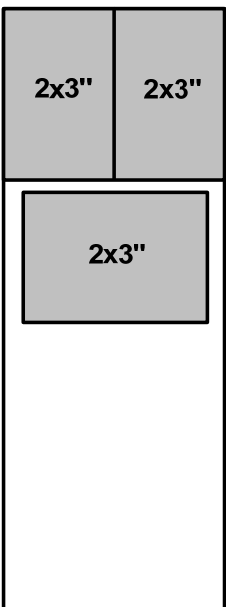

Niet-panoramisch
3 per pagina

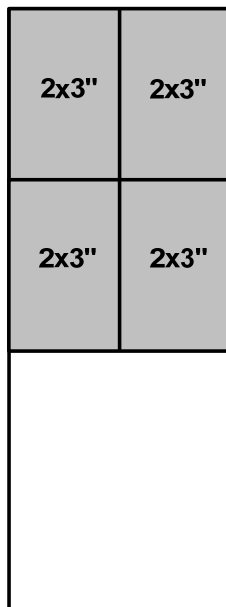

Niet-panoramisch
4 per pagina

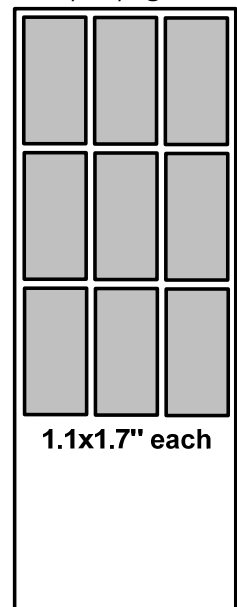

Niet-panoramisch
9 per pagina

5 Kopiëren

U kunt zowel foto's als documenten rechtstreeks via het bedieningspaneel van de Kodak ESP 3 All-in-One printer kopiëren. Met de printer kunt u zwart-wit- en kleurenkopieën van hoge kwaliteit maken op verschillende typen papier, waaronder transparanten.

Eén origineel kopiëren

- 1 Leg het origineel met de bedrukte zijde naar beneden in de rechterhoek aan de voorkant van de glasplaat van de scanner.
- 2 Druk op **Aantal** op het bedieningspaneel om het aantal kopieën te selecteren.
- 3 Druk op **Afdrukformaat** om te kiezen tussen **100%** of **Aanpassen aan pagina**.

Bij **100%** wordt een 1-op-1-kopie gemaakt. Als het geplaatste papier kleiner is dan het origineel, wordt de kopie bijgesneden.

Bij **Aanpassen aan pagina** wordt alleen een 1-op-1-kopie gemaakt als het formaat van het origineel gelijk is aan dat van het geplaatste papier. Als het geplaatste papier kleiner is dan het origineel, wordt het origineel verkleind zodat dit past op het kleinere formaat papier. Als het geplaatste papier groter is dan het origineel, wordt het origineel vergroot zodat dit het grotere formaat papier vult. De afbeelding wordt in beide gevallen zo geschaald dat de hoogte of breedte overeenkomt met de hoogte of breedte van het papier. De rest van de afbeelding wordt bijgesneden. Het papier wordt volledig opgevuld.

- 4 Druk op **Afdrukkleur** om kopieën in kleur of in zwart-wit te selecteren.
- 5 Druk op **Kopiëren**.

Meerdere foto's kopiëren op papier van het formaat A4 of Letter

- Plaats fotopapier van het formaat A4 of Letter in de papierlade.
- Leg meer dan één foto met de bedrukte zijde naar beneden op de glasplaat van de scanner.
- Druk op **Aantal** op het bedieningspaneel om het aantal kopieën te selecteren.
- Druk op **Afdrukkleur** om kopieën in kleur of in zwart-wit te selecteren.
- Druk op **Kopiëren**.

6 Scannen

Scannen is de bewerking waarbij tekst en foto's worden omgezet in een elektronische indeling voor de computer. De scanmodus wordt actief zodra u op **Scannen** drukt. Het statuslampje voor scannen brandt altijd wanneer de AiO-printer zich in de scanmodus bevindt. Als u de scanfuncties wilt gebruiken, moet de AiO-printer zijn aangesloten op een computer.

Belangrijk Gebruik de Kodak AiO Home Center-software om scaninstellingen voor het bedieningspaneel te configureren.

Scannen via het bedieningspaneel (Windows)

Scannen naar een bestand

- 1 Stel de **standaardscanbestemming** in op **Bestand** met de Kodak Home Center-software (zie de Help van het Home Center).
- 2 Leg het origineel met de bedrukte zijde naar beneden in de rechterhoek aan de voorkant van de glasplaat.
- 3 Druk op **Scannen**. Het origineel wordt gescand en opgeslagen als een bestand op de computer op basis van de scaninstellingen in de Kodak Home Center-software.

Scannen naar een toepassing

- 1 Stel de **standaardscanbestemming** in op **Toepassing** met de Kodak Home Center-software (zie de Help van het Home Center).
- 2 Leg het origineel met de bedrukte zijde naar beneden in de rechterhoek aan de voorkant van de glasplaat.
- 3 Druk op **Scannen**. Het origineel wordt naar Kodak Home Center gescand, waar u het met de gewenste toepassing kunt openen.

Scannen via het bedieningspaneel (Macintosh)

Scannen naar een ingestelde naam en locatie

- 1 Stel de **scanbestemming** in op **Bestand** met de Kodak Home Center-software (zie de Help van het Home Center).
- 2 Leg het origineel met de bedrukte zijde naar beneden in de rechterhoek aan de voorkant van de glasplaat.
- 3 Druk op **Scannen**. Het origineel wordt gescand en opgeslagen als een bestand op de computer op basis van de scaninstellingen in de Kodak Home Center-software.

Scannen en een naam en locatie selecteren

- 1 Stel de scanbestemming in op Toepassing met de Kodak Home Center-software (zie de Help van het Home Center).
- 2 Leg het origineel met de bedrukte zijde naar beneden in de rechterhoek aan de voorkant van de glasplaat.
- 3 Druk op **Scannen**.
- 4 Selecteer een bestemming in het dialoogvenster Opslaan op de computer.

7 Onderhoud

In dit hoofdstuk staat informatie over het onderhoud van de Kodak ESP 3 All-in-One printer.

De Kodak ESP 3 All-in-One printer heeft weinig onderhoud nodig. De glasplaat van de scanner en de binnenkant van de klep moeten echter wel regelmatig worden gereinigd om stof en vingerafdrukken te verwijderen. Vingerafdrukken en ander vuil op de glasplaat en de binnenkant van de klep kunnen een negatief effect hebben op de prestaties en de nauwkeurigheid van het scannen beïnvloeden.

Algemeen onderhoud

Belangrijk Sluit altijd de stroomvoorziening van de Kodak ESP 3 All-in-One printer af voordat u onderdelen gaat schoonmaken. Gebruik nooit schuurmiddelen of organische oplosmiddelen op de printer of onderdelen ervan.



Waarschuwing Laat geen items achter op de glasplaat van de scanner. Door de warmte van de scanlamp kunnen deze aan het glas gaan plakken.

- Veeg de buitenkant van de printer met een schone, droge doek schoon.
- Stofzuig regelmatig de ruimte waar de fotoprinter staat en houd deze ruimte vrij van afval.
- Bescherm de printer tegen tabaksrook, stof, zand en vloeistoffen.
- Plaats geen voorwerpen op de printer.
- Stel de printer, de accessoires en benodigdheden niet bloot aan direct zonlicht en omgevingen met een hoge temperatuur.
- Houd chemicaliën, zoals zonnebrandlotion, weg van het gelakte oppervlak van de printer.
- Als u de printer bij vochtig weer hebt gebruikt en u vermoedt dat er water in terecht is gekomen, dient u de printer uit te schakelen en deze goed te laten drogen. Als hiermee het probleem niet is opgelost, kunt u contact opnemen met de klantenservice (zie Telefonische klantenservice).
- In sommige landen zijn serviceovereenkomsten verkrijgbaar. Neem voor meer informatie contact op met een leverancier van Kodak-producten.
- Neem contact op met de lokale overheid voor informatie over het weggooien en recyclen van producten. Als u in de Verenigde Staten woont, kunt u terecht op de website van de Electronics Industry Alliance op www.eiae.org.

De glasplaat van de scanner reinigen

Om ervoor te zorgen dat kopieën en scans helder blijven, moeten de glasplaat van de scanner van de Kodak printer en de binnenkant van de klep worden schoongehouden en moet de buitenkant worden afgestoft.



Waarschuwing Gebruik op de glasplaat geen schuurmiddelen, aceton, benzeen of carbontetrachloride omdat deze daardoor beschadigd kan raken. Giet of spuit geen vloeistof direct op het glas. De vloeistof kan onder de glasplaat sijpelen en het apparaat beschadigen.

- 1 Haal de stekker van de printer uit het stopcontact en til de klep op.
- 2 Reinig de glasplaat met een zachte doek of spons die iets vochtig is gemaakt met een niet-schurende glasreiniger.
- 3 Veeg de glasplaat droog met een pluïsvrije doek.
- 4 Steek na het reinigen de stekker van de printer weer in het stopcontact.

De scannerklep reinigen

Er kan zich vuil ophopen op de voering aan de binnenkant van de scannerklep van de Kodak printer.



Waarschuwing Gebruik geen papieren doekjes omdat deze krassen kunnen veroorzaken. Gebruik nooit schuurmiddelen of organische oplosmiddelen op de printer of onderdelen ervan.

- 1 Haal de stekker van de printer uit het stopcontact en til de klep op.
- 2 Reinig de onderkant van de klep met een zachte doek of spons die iets vochtig is gemaakt met een milde zeep en warm water.
- 3 Veeg de binnenkant van de klep voorzichtig schoon om het vuil los te maken. Niet te hard boenen.
- 4 Veeg de binnenkant van de klep droog met een zeem of een zachte doek.
- 5 Als de klep nog niet helemaal schoon is, dient u de bovenstaande stappen met isopropylalcohol (een ontvettingsmiddel) te herhalen. Veeg de binnenkant van de klep grondig schoon met een vochtige doek om eventuele alcoholresten te verwijderen.
- 6 Steek na het reinigen de stekker van de printer weer in het stopcontact.

Een testpagina afdrukken

Op de testpagina staat informatie over uw printer die handig kan zijn wanneer u contact opneemt met de ondersteuningsafdeling van Kodak (zie *Ondersteuning* en *Telefonische klantenservice*).

U kunt de testpagina rechtstreeks via het bedieningspaneel afdrukken. De pagina is opgemaakt voor normaal papier van het formaat US Letter of A4 en kan niet worden afgedrukt op papier dat kleiner is.

- 1 Plaats normaal papier van het formaat US Letter of A4 in de papierlade.
- 2 Houd de knoppen **Aantal** en **Annuleren** op het bedieningspaneel gelijktijdig ingedrukt totdat het lampje **Aan-uit** begint te knipperen.

Inktcartridges

De Kodak-printer maakt gebruik van aparte cartridges voor zwarte inkt en kleureninkt. De inktniveaus worden weergegeven op het bedieningspaneel en in de printersoftware. Vervang lege cartridges uitsluitend door originele Kodak-inktkartridges voor de beste resultaten en om schade aan de printkop te voorkomen die niet onder de garantie valt.

Inktniveaus controleren

U kunt de inktniveaus gemakkelijk controleren om te bepalen hoe snel u een inktcartridge moet vervangen. Het bedieningspaneel is voorzien van twee lampjes voor de inktniveaus. Deze bevinden zich onder de knop **Aan-uit**: een lampje voor de zwarte-inktkartridge en een voor de kleureninktkartridge. Deze lampjes knipperen zeer langzaam als de inkt bijna op is en snel als de inktcartridge moet worden vervangen of gecontroleerd.

Inktcartridges vervangen

Belangrijk Voor afdrucken van de beste kwaliteit dient u inktcartridges te bewaren op een plaats waar de temperatuur niet hoger zal zijn dan 30 °C.



Waarschuwing Vervang lege cartridges uitsluitend door originele Kodak-inktkartridges voor de beste resultaten en om schade aan de printkop te voorkomen die niet onder de garantie valt. Inktcartridges van andere leveranciers bevatten mogelijk niet de nodige Smart Chip-informatie die u waarschuwt dat de inktcartridge bijna leeg is.

- 1 Zorg ervoor dat de printer is ingeschakeld.
- 2 Open de printerklep door deze in het midden van het apparaat omhoog te tillen. De printkop wordt verplaatst naar het midden. De inktanks bevinden zich in de printkop.

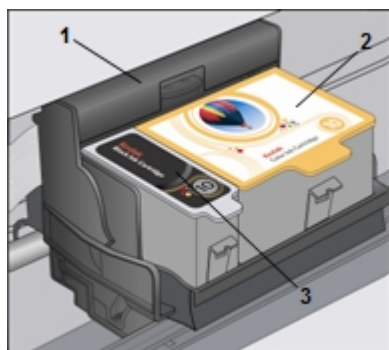

- 1 Printkop
- 2 Kleureninktkartridge
- 3 Zwarte-inktkartridge

- 3 Wacht totdat de printkop inactief en stil is. Knijp met uw duim en wijsvinger het lipje op de oude inktcartridge samen en trek de cartridge uit de printkop.

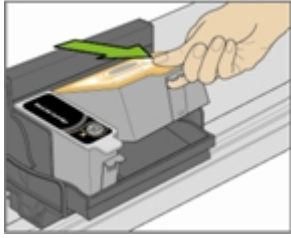

Opmerking Gebruikte inktcartridges kunnen bij een groot aantal kantoorboekhandels of elektronikawinkels worden ingeleverd, zodat ze op een veilige manier kunnen worden afgevoerd.

- 4 Open de verpakking van de nieuwe inktcartridge.
- 5 Haal het zakje met de inktcartridge uit de verpakking, **scheur het open bij de inkeping** en haal de inktcartridge uit het zakje.

Belangrijk Plaats de inktcartridge onmiddellijk in de printer om te voorkomen dat de inkt uitdroogt.



- 6 Verwijder het oranje kapje van de cartridge door de bovenste rand ervan vast te pakken en het kapje van de inktcartridge af te trekken/draaien. Gooi het oranje kapje weg.



- 7 Schuif de inktcartridge in de printkop.

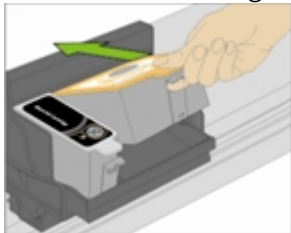

- 8 Druk het lipje naar beneden tot u een klik hoort en het schuifje op zijn plaats klikt.

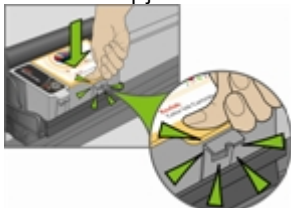

- 9 Sluit de printerklep. De printkop wordt in de gereedstand gezet.

Printkop

De printkop brengt de inkt uit de inktcartridges aan op het papier.

Printkop uitlijnen

Mogelijk moet de printkop worden uitgelijnd om afdrukken van hoge kwaliteit te kunnen garanderen. De Kodak-printer voert altijd een kalibratie uit wanneer een printkop wordt geïnstalleerd of vervangen. U kunt de printkop ook vanaf het stuurprogramma van de ESP 3 printer, de Home Center-software of het bedieningspaneel uitlijnen.

De printkop uitlijnen vanaf het bedieningspaneel

- 1 Plaats Kodak Premium-fotopapier van het formaat US Letter of A4 in de papierlade.
- 2 Houd de knoppen **Scannen** en **Annuleren** op het bedieningspaneel gelijktijdig ingedrukt totdat het lampje **Aan-uit** begint te knipperen. Het onderstaande patroon wordt afgedrukt.

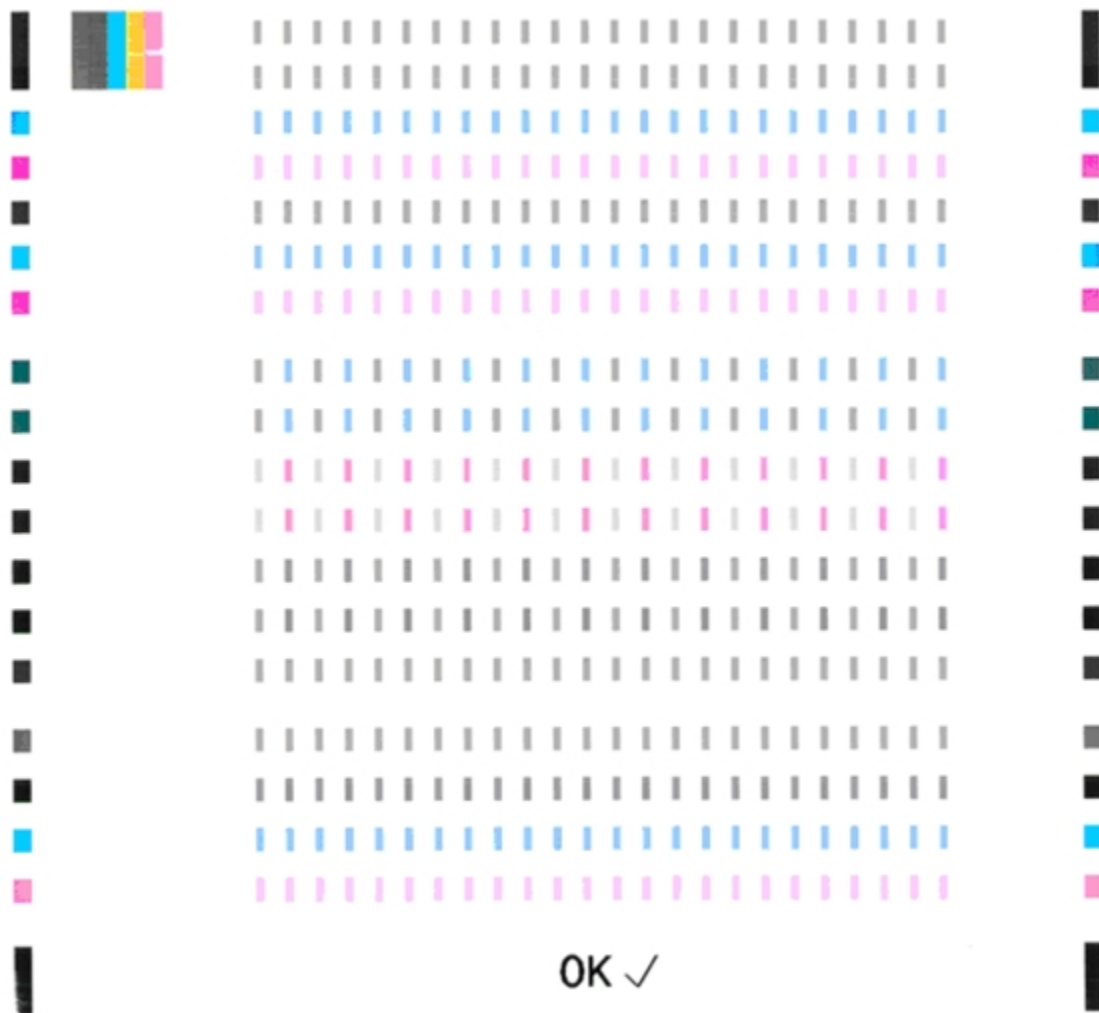

Printkop reinigen

Reinig de printkop wanneer kleuren vervaagd zijn of ontbreken. Houd de knoppen **Kopiëren** en **Annuleren** gelijktijdig ingedrukt om de printkop te reinigen.

De printkop vervangen

Als de printkop beschadigd of gebroken is, kunt u deze gemakkelijk zelf vervangen.

- 1 Zorg ervoor dat de Kodak ESP·3 All-in-One printer is ingeschakeld.
- 2 Open de printerklep.



- 3 Knijp met uw duim en wijsvinger het lipje op de inktcartridge samen en trek de cartridge uit de printkop. Verwijder beide inktcartridges.

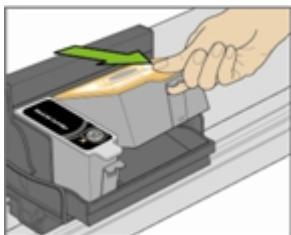

- 4 Ontgrendel de printkop door met een dun muntje in het ovale ontgrendelingsgedeelte linksboven op de wagen te drukken.



- 5 Haal de oude printkop uit de wagen.

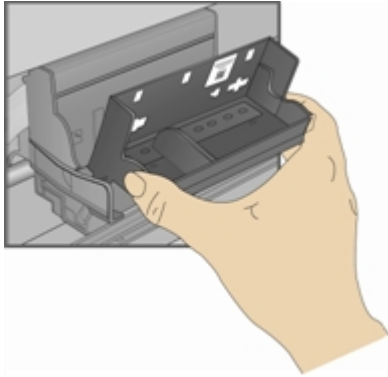

- 6 Haal de nieuwe printkop uit het zakje.



- 7 Verwijder de zwarte plastic beschermhuls en het oranje beschermkapje en gooi deze weg.



- 8 Plaats de nieuwe printkop in de wagen.

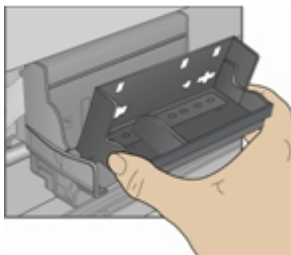

- 9 Druk tegen de achterkant van de printkop tot deze vastklikt.

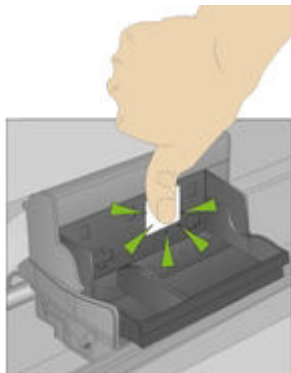

- 10** Plaats de inktcartridges weer in de printer.
- 11** Sluit de printerklep. Er wordt automatisch een kalibratiepagina afgedrukt.

8 Ondersteuning

Contact opnemen met Kodak

Kodak kan u op veel manieren helpen met het oplossen van problemen met uw Kodak-printer.

- Informatie over het oplossen van problemen (zie Problemen oplossen).
- Aanvullende technische informatie (in het ReadMe-bestand op de cd met de Kodak EasyShare software).
- Ondersteuning op de website van Kodak (www.kodak.com/go/aiosupport).
- Updates voor de Kodak Home Center-software (www.kodak.com/go/downloads).
- Updates voor de stuurprogrammasoftware voor de printer en scanner (www.kodak.com/go/downloads).

Ondersteuning	Beschrijving	Webadres
Algemeen	Resource Center	www.kodak.com/go/resourcecenter
Printer	Ondersteuning voor uw product (veelgestelde vragen, informatie over het oplossen van problemen, enz.).	www.kodak.com/go/faqs
	Alle benodigde accessoires bestellen voor uw digitale camera en printer.	www.kodak.com/go/accessories
	De meest recente software, firmware en stuurprogramma's voor printers downloaden.	www.kodak.com/go/downloads
	Online tutorials.	www.kodak.com/go/howto
Software	Informatie over Kodak EasyShare-software.	www.kodak.com/go/easysharesw (of klik in de EasyShare-software op de knop ).
	Help-informatie over het Windows-besturingssysteem en het werken met digitale foto's.	www.kodak.com/go/pcbasics
Overige	Ondersteuning voor Kodak-printers, -camera's, -software, -accessoires en meer. Druk een testpagina af voordat u contact opneemt met de ondersteuning van Kodak (zie <i>Een testpagina afdrukken</i>).	www.kodak.com/go/support
	Uw printer registreren.	www.kodak.com/go/register

Problemen oplossen

Printer kan niet worden ingeschakeld

Vermoedelijke oorzaak

De voeding is niet goed aangesloten.

Corrigerende handeling

- Controleer of het netsnoer is aangesloten op de voeding en op een geaard stopcontact of geaarde stekkerdoos.
- Controleer bij gebruik van een stekkerdoos of deze is ingeschakeld.
- Als u een stopcontact met schakelaar gebruikt, moet u controleren of het stopcontact is ingeschakeld.
- Controleer of het stopcontact stroom geeft.
- Als het probleem hiermee niet wordt verholpen, kunt u contact opnemen met de ondersteuning van Kodak.

Apparaat wordt niet herkend

Vermoedelijke oorzaak

Hieronder volgen verschillende omstandigheden die er de oorzaak van kunnen zijn dat de Kodak-printer een aangesloten digitale camera, USB-memory stick of geheugenkaart niet kan lezen.

- De camera is uitgeschakeld.
- Er is meer dan één geheugenkaart geplaatst.
- De USB-connector van de camera is niet volledig in de poort geplaatst.
- De geheugenkaart is niet volledig in de kaartsleuf geplaatst.
- De geheugenkaart is achterstevoren geplaatst.
- Het bestandssysteem van de geheugenkaart is beschadigd.
- Zorg ervoor dat de camera zich in de verbindingmodus (PTP) bevindt.
- Het USB-apparaat wordt niet ondersteund.

Corrigerende handeling

- Verhelp eventuele problemen met de verbindingen en probeer het opnieuw.
- Als het bestandssysteem van de geheugenkaart is beschadigd, moet de kaart opnieuw worden geformatteerd in de camera.
- Koppel het niet-ondersteunde apparaat los.

Inktcartridge wordt niet herkend

Vermoedelijke oorzaak 1

Merkloze inktcartridges of inktcartridges van een ander merk dan Kodak werken mogelijk niet in de KODAK EASYSHARE All-in-One printer. Kodak raadt u aan Kodak-inktkartridges te gebruiken.

Corrigerende handeling

Plaats een originele Kodak-inktkartridge.

Vermoedelijke oorzaak 2

Een van de inktcartridges is leeg en moet worden vervangen.

Corrigerende handeling

Vervang de lege inktcartridge.

Er worden meerdere vellen papier ingevoerd

Vermoedelijke oorzaak

Er komen meerdere vellen papier uit de printer.

Corrigerende handeling Belangrijk

KODAK-inkjetpapier wordt aanbevolen voor uw Kodak All-in-One printer.

- 1 Verwijder het papier uit de papierlade.
- 2 'Waaier' het papier voorzichtig uit, zodat de vellen niet aan elkaar plakken.
- 3 Plaats het papier weer in de papierlade. Plaats niet teveel papier in de lade.
- 4 Druk op **Kopiëren** om door te gaan of op **Annuleren** om te stoppen.

Meerdere foto's worden niet goed gescand

Bij het scannen of kopiëren kan de Kodak printer meerdere foto's op de glasplaat waarnemen, de foto's rechtzetten en ze opslaan als afzonderlijke bestanden. Ga bij problemen met deze functie als volgt te werk:

Vermoedelijke oorzaak 1

De foto's zijn niet goed op de glasplaat van de scanner gelegd.

Corrigerende handeling

- Zorg ervoor dat de foto's elkaar niet overlappen.
- Leg foto's niet tegen de randen van de glasplaat.
- Bepaalde foto's kunnen niet goed worden gescand. Foto's met lichte kleuren worden wellicht niet herkend als afzonderlijke foto's.
- Mogelijk moet u het scangebied aanpassen met de functie voor voorbeeldweergave in het Kodak Home Center.

Vermoedelijke oorzaak 2

De glasplaat van de scanner is vuil.

Corrigerende handeling

Zorg ervoor dat de glasplaat van de scanner helemaal schoon is, anders kunnen de foto's niet goed worden gescand (zie *De glasplaat van de scanner reinigen*).

Vermoedelijke oorzaak 3

De klep van de scanner is vuil.

Corrigerende handeling

Reinig de klep van de scanner (zie *De scannerklep reinigen*).

Geen communicatie met de computer

Vermoedelijke oorzaak

De Kodak-printer is niet aangesloten op de computer.

Corrigerende handeling

- Zorg ervoor dat de printer is aangesloten en ingeschakeld.
- Controleer of u de juiste USB-kabel gebruikt.



- Controleer de verbinding van uw computer met de printer. Zorg ervoor dat de vierkante stekker van de USB-kabel is aangesloten op de USB-poort op de achterkant van de printer, en dat de platte stekker is aangesloten op een USB-poort op de computer.

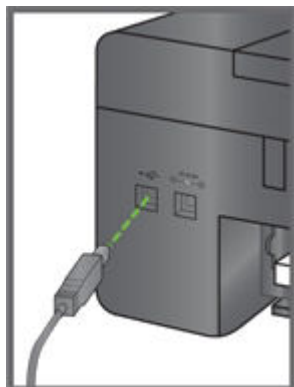

- Andere printers of scanners moeten mogelijk worden losgekoppeld van de computer.
- Start de computer opnieuw op nadat u de verbindingen hebt gecontroleerd.
- Controleer of uw computer aan de minimale systeemvereisten voldoet. Voer indien nodig een upgrade van uw systeem uit.

Raadpleeg de installatiehandleiding die bij het apparaat is geleverd voor meer informatie over het aansluiten van de printer op uw computer.

Geen papierinvoer

Vermoedelijke oorzaak

De papierlade is leeg of er is een probleem met het papier in de lade.

Belangrijk KODAK-inkjetpapier wordt aanbevolen voor uw Kodak All-in-One printer.

Corrigerende handeling

Als de lade leeg is, dient u deze met papier te vullen. Ga daarna verder met afdrukken. Ga na of op de computer een bericht in Statuscontrole voor de printer (Windows) wordt weergegeven. Controleer of er een probleem is met het papier in de lade.

Het papier controleren

- 1 Inspecteer het papier en controleer of er geen beschadigde vellen bij zitten. Plaats indien nodig nieuw papier.
- 2 'Waaier' het papier voorzichtig uit, zodat de vellen niet aan elkaar plakken.
- 3 Plaats het papier weer in de papierlade. Plaats niet teveel papier in de lade.
- 4 Druk op **Kopiëren** om door te gaan of op **Annuleren** om te stoppen.

Papierstoring

Vermoedelijke oorzaak

Het papier is niet doorgevoerd, is niet goed uit de papierlade gepakt of zit vast in de printer.

Belangrijk KODAK-inkjetpapier wordt aanbevolen voor uw Kodak All-in-One printer.

Corrigerende handeling

Belangrijk Als het papier tijdens het verwijderen scheurt, moet u de binnenkant van de printer controleren op afgescheurde stukken papier en die verwijderen. Als stukken afgescheurd papier in de printer achterblijven, bestaat de kans dat er zich meer papierstoringen zullen voordoen.

- 1 Verwijder het papier uit de papierlade.
- 2 Schakel de printer uit.
- 3 Trek het papier aan de achterkant tussen de rollen vandaan zonder het te scheuren.

Belangrijk Als het papier tijdens het verwijderen scheurt, moet u de afgescheurde stukken papier verwijderen. Als stukken afgescheurd papier in de printer achterblijven, bestaat de kans dat er zich meer papierstoringen zullen voordoen.

- 4 Plaats het papier weer in de papierlade. Plaats niet teveel papier in de lade.
- 5 Schakel de printer in.
- 6 Druk op **Kopiëren** om door te gaan of op **Annuleren** om te stoppen.

Printer reageert niet

Vermoedelijke oorzaak

De firmware of software is niet gereed.

Corrigerende handeling

- Schakel de printer uit en weer in.
- Als het probleem zich blijft voordoen, dient u de stekker van het netsnoer uit het stopcontact te halen en weer in het stopcontact te steken.
- Als het probleem daarmee nog steeds niet is verholpen, dient u de computer opnieuw op te starten.

Overbrengen van foto's mislukt

Probleem

Er gebeurt niets als u foto's probeert over te brengen naar de computer.

Corrigerende handeling

- Wacht totdat de beeldbestanden kunnen worden gelezen.
- Verwijder de geheugenkaart of het USB-apparaat en plaats deze weer.
- Controleer de voedingsaansluiting van de computer.
- Als u probeert foto's van een geheugenkaart over te brengen en er is een PictBridge-camera aangesloten, dient u deze los te koppelen.
- Sluit onnodige softwaretoepassingen en minimaliseer de resterende toepassingsvensters. Volg de berichten op het scherm die verborgen waren achter andere vensters.
- Koppel de USB-kabel van de printer naar de computer los en sluit deze vervolgens weer aan.
- Controleer of u de USB-kabel gebruikt die bij de printer is geleverd.
- Controleer of uw computer voldoet aan de minimale systeemvereisten voor gebruik van de printer (zie *Systeemvereisten*). Voer indien nodig een upgrade van uw systeem uit.

Opmerking De Kodak-printer is geschikt voor de Kodak 8-in-1-kaartlezer (afzonderlijk verkrijgbaar). Er kunnen wellicht ook andere USB-kaartlezers van Kodak met de printer worden gebruikt, maar kaartlezers van andere fabrikanten worden niet ondersteund.

Verkeerd papierformaat

Vermoedelijke oorzaak

Het geselecteerde papier kan groter of kleiner zijn dan het papier in de papierlade.

Corrigerende handeling

- 1 Vervang het papier in de papierlade door papier van het juiste formaat.
- 2 Druk op **Kopiëren** om door te gaan of op **Annuleren** om te stoppen.
- 3 Neem als het probleem zich blijft voordoen contact op met de *ondersteuning van Kodak*.

Afdrukproblemen oplossen

Gebruik dit gedeelte voor het oplossen van afdrukproblemen.

Onjuist bedrukte enveloppen

Vermoedelijke oorzaak

De enveloppen zijn verkeerd geplaatst.

Corrigerende handeling

- 1 Haal de enveloppen uit de papierlade.
- 2 Maak de stapel enveloppen recht tegen een vlak oppervlak en plaats deze weer in de papierlade met de klepzijde naar boven gericht en de klep aan de rechterzijde.
- 3 Maak de stapel enveloppen recht tegen een vlak oppervlak en plaats deze weer in de papierlade met de klepzijde naar boven gericht en de klep aan de rechterzijde.

Grote documenten in verkeerde volgorde

Vermoedelijke oorzaak

De afdrukinstellingen in het printerstuurprogramma zijn zodanig geconfigureerd dat de eerste pagina van het document het eerst wordt afgedrukt.

Corrigerende handeling

Configureer het printerstuurprogramma zodanig dat het document in omgekeerde volgorde wordt afgedrukt, zodat de pagina's in de juiste volgorde liggen als het afdrukken is voltooid.

Afdrukken in omgekeerde volgorde instellen (Windows)

- 1 Open Printers en faxapparaten.
- 2 Selecteer uw Kodak AiO-printer in de kolom **Naam**.
- 3 Klik op **Voorkeursinstellingen voor afdrukken selecteren** in de lijst Printertaken.
- 4 Ga naar het tabblad Algemeen en selecteer **Laatste pagina eerst afdrukken**.

Afdrukken in omgekeerde volgorde instellen (Macintosh)

- 1 Selecteer **Druk af** in het menu Archief.
- 2 Selecteer **Papierafhandeling** in het afdrukvenster.
- 3 Selecteer de optie Paginavolgorde: **Omgekeerd**.

PictBridge-camera niet waargenomen

- Controleer de USB-aansluitingen tussen de PictBridge-compatibele camera of het PictBridge-compatibele apparaat, en de printer.
- Als de USB-kabel tussen de PictBridge-compatibele camera of het PictBridge-compatibele apparaat en de printer niet is aangesloten, dient u deze weer aan te sluiten.
- Zorg ervoor dat er ten minste één foto in het interne geheugen van de PictBridge-compatibele camera of het PictBridge-compatibele apparaat, of op de geheugenkaart staat.
- Controleer of de aangesloten camera of het aangesloten apparaat PictBridge-compatibel is. Raadpleeg de handleiding van uw camera of apparaat voor meer informatie.
- Controleer de batterijen van de camera.

Foto's worden bijgesneden

- Verander op uw camera de instelling Picture Quality (fotokwaliteit) in 3:2. Raadpleeg de handleiding van uw camera voor meer informatie.
- Pas bijgesneden foto's aan met het Kodak Home Center of andere beeldbewerkingssoftware op uw computer.
- Als u afdruckt vanaf een toepassing op uw computer, selecteer dan het juiste papierformaat bij de afdruckopties.

Opmerking Het bijsnijden is afhankelijk van het geselecteerde fotoformaat en het formaat van het papier waarop de foto's worden uitgevoerd. De afmetingen van de foto op de camera wijken lichtelijk af van elk papierformaat. Een gedeelte van de foto wordt bijgesneden zodat de foto perfect op het geselecteerde papierformaat past.

Vlekken op de afdruck

Vermoedelijke oorzaak

Er zitten misschien vingerafdrucken op de glanzende zijde van het papier.

Corrigerende handeling

Houd het papier vast aan de zijkant.

Foto wordt niet afgedrukt

Een geselecteerde foto wordt niet afgedrukt.

- Het afbeeldingsbestand is mogelijk beschadigd. Bekijk de foto op de computer en verwijder deze indien nodig.
- Het afbeeldingsbestand heeft mogelijk geen JPEG-indeling. De Kodak-printer kan alleen JPEG-bestanden afdrucken in de standalone-modus. Sluit de printer aan op een computer en gebruik software om in andere indelingen af te drucken.

Tegenvallende afdruckkwaliteit

- Beeldbestand met lage resolutie.
- Lijn de printkop uit (zie *Uitlijning*).
- Voer een controle van het spuitstuk uit met de Home Center-software.
- Reinig de printkop (zie *De printkop reinigen*). Als de printkop verstopt is, moet na twee of drie reinigingsbeurten een verbetering van de afdruckkwaliteit zichtbaar zijn. Herhaal de reinigingscyclus totdat de kwaliteit van de afdruck niet verder toeneemt.
- Als het probleem zich blijft voordoen, moet u mogelijk de printkop vervangen.

Afdruk scheef

Vermoedelijke oorzaak 1

Het papier is niet goed in de lade geplaatst.

Belangrijk KODAK-inkjetpapier wordt aanbevolen voor uw Kodak All-in-One printer.

Corrigerende handeling

Maak de stapel papier in de papierlade recht.

- 1 Verwijder het papier en controleer dit op vouwen en scheuren.
- 2 Schuif de papierbreedtegeleider weg van het papier.
- 3 Maak de stapel papier recht tegen een vlak oppervlak en plaats het papier weer in de papierlade.
- 4 Schuif de papierbreedtegeleider tegen de rand van het papier.

Vermoedelijke oorzaak 2

De lade bevat verschillende typen papier.

Corrigerende handeling

Vul de lade met slechts één type papier.

Vuil op de afdruk

Vermoedelijke oorzaak

Het papier is mogelijk vuil.

Corrigerende handeling

Veeg het papier schoon met een droge, pluisvrije doek. Bij een grote hoeveelheid vuil of stof dient u de papierlade grondig schoon te maken en nieuw papier te plaatsen.

Opmerking Houd het deksel van de papierlade gesloten zodat er geen stof en vuil op het papier of in de printer komt.

Afdruk te donker

- Probeer de foto opnieuw te maken, maar nu met de flitser ingeschakeld, of verander het flitserbereik van de camera. Raadpleeg de handleiding van de camera voor meer informatie.
- Pas de belichtingscompensatie op de camera aan en probeer de foto opnieuw te maken. Raadpleeg de handleiding van de camera voor meer informatie.
- Bewerk de foto met Kodak Home Center of andere beeldbewerkingssoftware.
- Zorg ervoor dat de printer niet in direct zonlicht staat en dat deze niet wordt gebruikt in een zeer warme ruimte.

Afdruk te licht

Belangrijk Gebruik voor de beste resultaten uitsluitend Kodak-inktcartridges en -papier.

- Controleer of het papier met het Kodak-logo naar boven is geplaatst. Plaats indien nodig het papier opnieuw.
- Probeer de foto opnieuw te maken, maar dan met de flitser uitgeschakeld. Raadpleeg de handleiding van de camera voor meer informatie.
- Pas de belichtingscompensatie op de camera aan en probeer de foto opnieuw te maken. Raadpleeg de handleiding van de camera voor meer informatie.
- Bewerk de foto met Kodak Home Center of Kodak EasyShare-software op uw computer. Raadpleeg de Help van Home Center of van de EasyShare-software voor meer informatie.

Het afdrukken verloopt langzaam

Opmerking Bij het afdrukken van grote hoeveelheden kan de afdruksnelheid afnemen; hiermee wordt voorkomen dat de printkop oververhit raakt.

- Zorg ervoor dat de printer niet in direct zonlicht staat en dat deze niet wordt gebruikt in een zeer warme ruimte (warmer dan 35 °C).
- Sluit onnodige softwaretoepassingen.
- Controleer of uw computer aan de minimale systeemvereisten voldoet. Voer indien nodig een upgrade van uw systeem uit.

Het afdrukken wordt gestopt

De printer stopt halverwege met afdrukken. Het papier wordt niet meer ingevoerd en het statuslampje knippert mogelijk.

Belangrijk Gebruik voor de beste resultaten uitsluitend Kodak-inktcartridges en -papier.

Het papier controleren

- 1 Verwijder al het losse papier uit de printer. Controleer de klep van de papierinvoer aan de achterkant van de printer.
- 2 Inspecteer het papier en plaats indien nodig nieuw papier.
- 3 'Waaier' het papier voorzichtig uit, zodat de vellen niet aan elkaar plakken.
- 4 Plaats het papier weer in de papierlade. Plaats niet teveel papier in de lade.
- 5 Druk op **Kopiëren** om door te gaan of op **Annuleren** om te stoppen.

Witte randen op afdrukken zonder rand

Vermoedelijke oorzaak 1

Er kunnen witte randen ontstaan als er kleine afwijkingen zijn tussen de printer en het papier. Sommige softwaretoepassingen kunnen deze kleine afwijkingen 'verbergen' zodat de afdrukken randloos lijken.

Corrigerende handeling

- Maak de stapel papier in de lade recht.
- Gebruik de optie **Aanpassen aan pagina/Passend maken** in de toepassing of pas het formaat van de foto zodanig aan dat de foto iets groter is dan het papierformaat.

Vermoedelijke oorzaak 2

Als de verhoudingen of afmetingen van de afbeelding niet compatibel zijn met het geselecteerde papierformaat, wordt de foto doorgaans niet zonder rand afgedrukt. Als een vierkante afbeelding bijvoorbeeld wordt afgedrukt op papier van 10 x 15 cm, wordt deze vaak afgedrukt als een afbeelding van 10 x 10 cm, met witte randen aan alle zijden.

Corrigerende handeling 2

Snijd de afbeelding bij zodat deze compatibel is met het geselecteerde papierformaat.

Kopieerproblemen oplossen

Gebruik dit gedeelte voor het oplossen van de onderstaande kopieerproblemen.

Afdruk afgesneden

Vermoedelijke oorzaak

Het origineel is groter dan het papier in de papierlade.

Corrigerende handeling

Als het origineel groter is dan het papier in de papierlade, dient u de optie **Aanpassen aan pagina** te gebruiken om het formaat van het origineel aan te passen aan het formaat van het papier in de papierlade.

Scanproblemen oplossen

Scannen mislukt

Vermoedelijke oorzaak 1

De computer is niet ingeschakeld.

Corrigerende handeling

Zet uw computer aan.

Vermoedelijke oorzaak 2

De Kodak-printer is niet aangesloten op de computer.

Corrigerende handeling

Sluit de Kodak-printer aan op de computer met een standaard USB-kabel.

Vermoedelijke oorzaak 3

De Kodak Home Center-software is niet geïnstalleerd.

Corrigerende handeling

Plaats de installatie-cd van de Kodak-printer en installeer de software.

Vermoedelijke oorzaak 4

Het computersysteem beschikt over te weinig vrij geheugen.

Corrigerende handeling

- Schakel de computer en de printer uit en weer in.
- Als het probleem zich blijft voordoen, probeer dan met een lagere resolutie te scannen.

Gescande afbeelding blanco

Vermoedelijke oorzaak

Het origineel is niet goed op de glasplaat van de scanner gelegd.

Corrigerende handeling

Leg het origineel met de bedrukte zijde naar beneden in de juiste hoek op de glasplaat.

Kodak ESP 3 All-in-One printerspecificaties

De volgende specificaties gelden voor de Kodak ESP 3 All-in-One printer.

Afdrukprestaties	
Afdruksnelheid zwart-wit	Tot 30 ppm op normaal papier
Afdruksnelheid kleur	Tot 29 ppm op normaal papier
Afdruksnelheid foto's	Tot 2,18 ppm (slechts 30 seconden per afdruk) op Kodak-fotopapier van 10 x 15 cm zonder rand en met een watermerk
Afdruktechnologie	Thermische inkjet met doorlopende kleuren
Afdrukkwaliteitsmodi	Concept, Normaal of Beste op normaal papier Fotokwaliteit op fotopapier

Afdrukfuncties	
Ondersteunde papierformaten zonder rand	4 x 6 inch (10 x 15 cm) 4 x 8 inch (10 x 20 cm) 4 x 12 inch (10 x 30 cm) 5 x 7 inch (13 x 18 cm) 6 x 9 inch (15 x 23 cm) 8 x 10 inch (20 x 25 cm) US Letter (8,5 x 11 inch) (22 x 28 cm) A4 (21 x 30 cm)
Mediumformaat	4 x 6 inch (10 x 15 cm) 8 x 10 inch (20 x 25 cm), US Letter (8,5 x 11 inch) (22 x 28 cm) A4 (21 x 30 cm)
Autodetectie van media	Autodetectie normaal papier, fotopapier en transparanten Optimalisatie van beeldkwaliteit voor Kodak-fotopapier met aangepast watermerk
Beeldverbetering	Kodak Perfect Touch-technologie

Kopieerfuncties	
Afdrukkleur	Zwart-wit of kleur
Aantal kopieën	1– 9
Kopieerformaten	100% en Aanpassen aan pagina

Scanfuncties	
Scannertype	CIS-scanner (Contact Image Sensor)
Maximaal scanformaat	8,5 x 11,7 inch 21,6 x 29,7 cm

Papierlade	
Papiercapaciteit	Hoofdlade: 100 vellen normaal papier van 64 g; 30 vellen fotopapier met een dikte van 10 mil
Ladecapaciteit	4 x 6 inch tot 8,5 x 14 inch (10 x 15 cm tot 21 x 36 cm)

Inktanks	
Inktverwerking	Systeem voor twee cartridges en zes inktsoorten
Levensduur van de inkt	Eén jaar garantie vanaf aankoopdatum.

Verbindingen	
Ondersteunde protocollen	USB 2.0 (opslag en PTP), USB PTP, BLUETOOTH® 2.0, PictBridge, DPOF, MIPC
Ondersteunde apparaten	Windows en Macintosh computers, USB-opslagapparaten, geheugenkaarten (MS, XD, SD en CF), PictBridge-compatibele digitale fotocamera's en beeldverwerkingsapparaten die beschikken over BLUETOOTH®-technologie
Ondersteunde beeldbestandsindelingen	JPEG (EXIF V2.2) (alleen niet-progressieve JPEG) AVI en WAV (alleen overdracht)
Aantal USB-poorten	Eén hostpoort aan voorzijde (volledige snelheid), één apparaatpoort aan achterzijde (hoge snelheid)

Softwareondersteuning	
Toepassingsondersteuning	Toepassingen voor beeldbeheer van andere leveranciers of Kodak EasyShare-software voor foto's; ondersteuning van optische tekenherkenning (OCR) voor documenten
Mediaondersteuning	Normaal papier, fotopapier, enveloppen, wenskaarten, transparanten, etiketten, t-shirttransfers
Scannerondersteuning	TWAIN- en WIA-import, waaronder EasyShare-software, scannen in segmenten
Bestandsoverdrachtondersteuning	Automatische verbetering van kleuren, contrast en scherpte bij overdracht naar computer
Updateondersteuning	Software- en firmware-updates zijn beschikbaar via ondersteuningswebsite

Fysieke specificaties	
Voeding	V.S.: 110 - 120 V wisselstroom, 60 Hz Wereldwijd: 110 - 240 V wisselstroom, 50 - 60 Hz Uitgang: 36 V wisselstroom bij 3 A (65 W)
Afmetingen	422 x 178 x 299 mm (B x H x D)
Gewicht	5,9 kg
Bedrijfsbereik	5 °C - 35 °C, 15 - 85% relatieve luchtvochtigheid (niet condenserend) en atmosferische druk van ongeveer 3050 meter boven zeeniveau
Volledig IQ-omgevingsbereik	15 °C - 30 °C en 20 - 80% relatieve luchtvochtigheid

Garantie	
Product	Eén jaar vanaf de aankoopdatum (met aankoopbewijs).
Printkop	Eén jaar vanaf de aankoopdatum (met aankoopbewijs).
Inktcartridges	13 maanden vanaf de productiedatum of het moment waarop het bericht "cartridge vervangen" wordt weergegeven, afhankelijk van hetgeen het eerst van toepassing is.

Systemvereisten

De onderstaande specificaties kunnen zonder voorafgaande kennisgeving worden gewijzigd.

Windows-computer	Minimum	Aanbevolen
Besturingssysteem	Microsoft Windows XP SP2	Microsoft Windows XP 64, Vista
Processor	Celeron	32 of 64 Bit
Kloksnelheid	1,2 GHz	2 GHz
Geheugen:	512 MB RAM	1024 MB RAM
Beschikbare schijfruimte	200 MB	40 GB met 1 GB vrij
Interface	USB 2.0	USB 2.0
Verwijderbaar station	Cd-rom	Cd-rom
Overige	Internetverbinding	Internetverbinding

Macintosh	Minimum	Aanbevolen
Besturingssysteem	Macintosh OS X 10.4.8	10.5 of hoger
Computer	PowerMac of PowerBook G3, G4; iMac; eMac of iBook	Intel Mac
Kloksnelheid	800 MHz	2 GHz
Geheugen	512 MB RAM	1024 MB RAM
Beschikbare schijfruimte	200 MB	200 MB
Interface	USB 1.0	USB 2.0
Verwijderbaar station	Cd-rom	Cd-rom
Overige	Internetverbinding	Internetverbinding

Ondersteund papier

In de volgende tabellen staat een overzicht van de papiertypen en -formaten die met de Kodak-printer kunnen worden gebruikt.

Ondersteunde papiertypen	
Normaal papier	60 - 90 g
Fotopapier	5 - 10 mil
Karton	200 g index max.
Enveloppen	75 - 90 g
Transparanten	Alle in de handel verkrijgbare varianten voor inkjetprinters (met of zonder een witte streep)
Etiketten	Alle in de handel verkrijgbare varianten voor inkjetprinters op 8,5 x 11 inch en A4-vellen
Strijktransfers	Alle in de handel verkrijgbare varianten voor inkjetprinters op 8,5 x 11 inch en A4-vellen

Ondersteunde papierformaten	
Gebruik	Afmetingen
Normaal papier	A4 (210 x 297 cm) A5 (148 x 210 cm) A6 (105 x 148 cm) B5 (176 x 250 cm) US Executive (7,25 x 10,5 inch) (184 x 266 mm) US Letter (8,5 x 11 inch) (216 x 280 mm) US Legal (8,5 x 14 inch) (216 x 356 mm) Aangepaste maten (92–216 mm lang, 127–356 mm breed)
Etiketten (normaal papier)	US Letter (8,5 x 11 inch) (216 x 280 mm) A4 (210 x 297 cm)
Indexkaartkarton	Indexkaarten van 101 x 152 mm Indexkaarten van 127 x 178 mm

Ondersteunde papierformaten	
Gebruik	Afmetingen
Transparanten Strijktransfers	A4 (210 x 297 cm) US Letter (8,5 x 11 inch) (216 x 280 mm)
Enveloppen	C5 (162 x 299 mm) C6 (114 x 162 mm) A2 (111 x 146 mm) DL (Designated Long) (110 x 220 mm) US nr. 9 ((98 x 225 mm) US nr. 10 (105 x 241 mm)
Foto's	4 x 6 inch (102 x 152 mm) 4 x 12 inch (102 x 305 mm) 5 x 7 inch (127 x 178 mm) ("2L" in Japan) 8 x 10 inch (203 x 254 mm) US Letter (8,5 x 11 inch) (216 x 280 mm) A4 (210 x 297 cm)

Veiligheid

- Lees deze waarschuwingen en volg deze instructies voordat u Kodak-producten gebruikt.
- Houd u altijd aan de fundamentele veiligheidsprocedures.
- Volg alle waarschuwingen en instructies op die op de Kodak ESP 3 All-in-One printer staan aangegeven.

Onderdelen



Let op Haal dit product niet uit elkaar; het bevat geen onderdelen die door de gebruiker kunnen worden onderhouden. Laat reparaties uitvoeren door bevoegd onderhoudspersoneel van Kodak.



Waarschuwing Buiten het bereik van kinderen houden. Inkt kan schadelijk zijn bij inslikken.

Voeding



Let op Haal de stekker van de printer uit het stopcontact en laat reparaties uitvoeren door bevoegd onderhoudspersoneel als het netsnoer of de stekker gerafeld of beschadigd is, de apparatuur nat is geworden of de apparatuur niet normaal werkt terwijl de bedieningsinstructies wel worden opgevolgd.



Let op De wisselstroomadapter heeft een geaarde driepolige stekker. Als u de stekker niet in een stopcontact kunt steken, neemt u contact op met een elektricien om het stopcontact te controleren of te vervangen.



Let op Gebruik de wisselstroomadapter niet in combinatie met een verlengsnoer.



Let op Haal de wisselstroomadapter uit het stopcontact als het onweert of als u uw printer en de bijbehorende wisselstroomadapter langere tijd niet gebruikt. Zo beschermt u het apparaat beter tegen beschadigingen.



Waarschuwing Het is gevaarlijk objecten door de sleuven van de behuizing te duwen. Dit kan leiden tot brand of elektrische schokken.



Waarschuwing Het gebruik van extra accessoires die niet door Kodak worden aanbevolen, zoals een wisselstroomadapter, kan leiden tot brand, elektrische schokken of letsel.

Locatie



Let op Bescherm uw printer tegen oververhitting: dek de openingen en sleuven in de apparatuur niet af en plaats de apparatuur niet vlak naast een verwarming of in een kast zonder voldoende ventilatie.



Let op Gebruik de printer niet vlak naast water en mors geen vloeistof op het apparaat.



Waarschuwing Plaats de printer niet op een onstabiele kar, standaard of tafel, of op een onstabiel rek. Dit kan leiden tot lichamelijk letsel en schade aan de apparatuur.

Gebruiksomgeving



Let op Grote hoeveelheden stof kunnen leiden tot beschadiging van interne onderdelen.



Let op Haal de stekker uit het stopcontact als u de apparatuur gaat schoonmaken.



Let op Als u de printer laat vallen, kan de behuizing beschadigd raken. De printer kan hierdoor zo beschadigd raken dat de schade alleen door een bevoegd monteur kan worden verholpen.



Waarschuwing Stel dit product niet bloot aan vloeistof, vocht of zeer hoge of lage temperaturen. KODAK-wisselstroomadapters zijn alleen bedoeld voor gebruik binnenshuis. Het gebruik van knoppen, bijstellingen of procedures anders dan hier aangegeven, kan leiden tot blootstelling aan schokken en/of elektrische of mechanische gevaren.



Let op Stel alleen die knoppen bij die in de bedieningsinstructies staan vermeld.

Ga voor meer informatie naar www.Kodak.com/go/MSDS.

Voorschriften



FCC-conformiteitsverklaring

Deze apparatuur is getest en is in overeenstemming bevonden met de limieten van een Klasse B digitaal apparaat, conform Deel 15 van de FCC-voorschriften. Deze beperkingen zijn bedoeld om een redelijke bescherming te bieden tegen schadelijke storingen in een woonomgeving.

Deze apparatuur produceert en gebruikt energie in het radiofrequentiegebied en kan deze uitstralen, en kan, indien niet volgens de instructies geïnstalleerd en gebruikt, schadelijke storing in radiocommunicatie veroorzaken. Er is echter geen garantie dat in bepaalde situaties geen storing zal optreden.

Als deze apparatuur schadelijke storing in radio- of televisieontvangst veroorzaakt, wat kan worden vastgesteld door de apparatuur in en uit te schakelen, kunt u proberen deze storing op te heffen op één of meer van de volgende manieren: 1) de ontvangstantenne verplaatsen of anders richten; 2) de afstand tussen het apparaat en de ontvanger vergroten; 3) de apparatuur aansluiten op een andere contactdoosgroep dan die waarop de ontvanger is aangesloten; 4) de verkoper of een ervaren radio- of tv-monteur raadplegen.

Wijzigingen of modificaties aan deze apparatuur die niet uitdrukkelijk zijn goedgekeurd door de partij die verantwoordelijk is voor de nakoming van de voorschriften, kunnen het recht van de gebruiker om deze apparatuur te bedienen, ongeldig maken. Als afgeschermd interfacekabels bij het product zijn geleverd of elders gedefinieerde componenten of toebehoren voor installatie bij dit product zijn voorgeschreven, dienen deze te worden gebruikt om aan de FCC-voorschriften te voldoen.



Let op Als u de Bluetooth-interface gebruikt met een Kodak-printer, mag de zender niet worden opgesteld bij of gebruikt in combinatie met een andere antenne of zender.

FCC en Industry Canada

This device complies with Industry Canada RSS-210 and FCC Rules. Operation is subject to the following two conditions: (1) this device may not cause harmful interference, and (2) this device must accept any interference received, including interference that may cause undesired operation.

Canadese DOC-verklaring

DOC Class B Compliance — This Class B digital apparatus complies with Canadian ICES-003.

Observation des normes-Class B — Cet appareil numérique de la classe B est conforme à la norme NMB-003 du Canada.

Duitse conformiteitsverklaring

De maximale geluidsemissie van deze apparatuur bedraagt 70 dBa.

Deze apparatuur is niet bestemd voor gebruik op de werkplek volgens de BildscharbV-regelgeving.

"Das Gerät ist nicht für die Benutzung am Bildschirmarbeitsplatz gemäß BildscharbV vorgesehen."



Let op Het vervangen van de batterij door een onjuist type batterij, leidt tot ontploffingsgevaar. Voer gebruikte batterijen af volgens de instructies. Neem contact op met uw plaatselijke Kodak-vertegenwoordiger of ga naar www.kodak.com/go/recycle voor meer informatie over inzamel- en recyclingprogramma's voor dit product.

Achtung Explosionsrisiko wenn die Batterie durch einen inkorrekten Typen ersetzt wird. Entsorgung der Batterie gemäss der Gebrauchsanweisung. Bitte kontaktieren Sie Ihren lokalen Kodak Repräsentanten oder www.kodak.com/go/recycle für mehr Informationen über das Sammeln und Wiederverwerten von Batterien.

Elektrisch en elektronisch afval



In de Europese Unie geeft dit symbool aan dat dit product niet met het ongesorteerd huishoudelijk afval mag worden weggegooid, maar bij de daarvoor bestemde recyclingfaciliteiten moet worden afgeleverd. Neem contact op met uw plaatselijke Kodak-vertegenwoordiger of ga naar www.kodak.com/go/recycle voor meer informatie over inzamel- en recyclingprogramma's voor dit product.

Woordenlijst

A

ADF: Automatic Document Feeder (Automatische documentinvoer).

D

dongle: een klein elektronisch apparaatje dat kan worden aangesloten op een USB-poort.

dpi: dots per inch

DPOF: Digital Print Order File. Met dit bestand kan de gebruiker van een digitale camera aangeven welke gemaakte afbeeldingen op de geheugenkaart moeten worden afgedrukt, samen met informatie over het aantal exemplaren of andere beeldgegevens zoals papierformaat, afbeeldingstekst, stand van de afbeelding, contactgegevens, enz.

E

EXIF: Exchangeable Image File Format. Een standaard voor de opslag van uitwisselingsgegevens in afbeeldingsbestanden, met name bestanden die gebruikmaken van JPEG-compressie. De meeste digitale camera's maken tegenwoordig gebruik van de indeling EXIF.

G

Grijstinten: een digitale foto in grijstinten is een foto waarin de waarde van iedere pixel uit één monster bestaat. Deze foto's bestaan meestal uit verschillende grijstinten, variërend van zwart bij de laagste intensiteit tot wit bij de hoogste. Beelden in grijstinten verschillen van zwart-witbeelden (die uit slechts twee kleuren bestaan, te weten zwart en wit); beelden in grijstinten bevatten een groot aantal tussenliggende grijswaarden.

J

JPEG: Joint Photographic Experts Group. De naam van het comité dat de beeldbestandsindeling heeft ontwikkeld. JPEG is een gecomprimeerde beeldbestandsindeling. JPEG is een 'lossy' indeling (met verlies). Dit betekent dat een gedeelte van de kwaliteit verloren gaat bij het comprimeren van de afbeelding.

K

Kodak Perfect Touch: hiermee worden automatisch veelvoorkomende afbeeldingsproblemen en 'fouten' zoals schaduwen en tegenlicht gecorrigeerd. De Kodak Perfect Touch-technologie verbetert tevens de gewenste kwaliteiten van foto's, zoals levendige kleuren en scherpere details. Deze functie is beschikbaar bij het scannen of kopiëren van foto's. Kleurherstel en Kodak Perfect Touch kunnen in combinatie met elkaar worden gebruikt om foto's te verbeteren. Deze functie is niet beschikbaar bij het scannen van zwart-witfoto's.

KPT: Kodak Perfect Touch.

O

OCR: optische tekenherkenning.

P

PictBridge: PictBridge is een door de Camera and Imaging Products Association gestandaardiseerde technologie waarmee afbeeldingen kunnen worden afgedrukt tussen elke PictBridge-compatibele digitale camera en elke PictBridge-compatibele printer. Het is dus mogelijk om vanaf een geheugenkaart in een digitale camera direct af te drukken naar een printer, ongeacht het merk. Er is geen computer nodig. Elk apparaat wordt automatisch door het andere apparaat herkend. De camera vergelijkt de eigen PictBridge-functies met de functies van de printer. De camera geeft vervolgens de ondersteunde functies weer in menu's op het lcd-scherm of in de zoeker. Als een PictBridge-compatibele digitale camera eenmaal is aangesloten op een compatibele printer, worden de afdrুকopties weergegeven op het camerascherm (lcd). Het systeem van het cameramenu wordt gebruikt om instellingen zoals het afdrukformaat, de lay-out, het mediatype en de datum te selecteren. U kunt een enkele afbeelding die op de camera wordt weergegeven, twee of meer afbeeldingen of alle afbeeldingen op de geheugenkaart afdrucken. U kunt een gedeelte van een afbeelding afdrucken door deze eerst bij te snijden op de camera. Het is bovendien mogelijk om indexafdrucken (overzichtsafdrucken) te maken. Als u wilt weten of een camera of printer PictBridge-compatibel is, zoekt u naar het PictBridge-logo op de verpakking of bekijkt u de specificaties in de handleiding.

PTP: Picture Transfer Protocol. Een standaard voor het overbrengen van foto's van een digitale camera.

R

rode ogen: rode ogen in foto's die met een flitser zijn gemaakt, ontstaan doordat het licht van de flitser wordt weerkaatst door de bloedvaten en het oogweefsel van het menselijk oog. Bij dieren wordt de gloed in de ogen die het gevolg is van weerspiegelingen veroorzaakt door een andere interne oogstructuur, die veel lijkt op een spiegel. Als er niet genoeg tijd is verstreken tussen de flits en de belichting (zoals het geval is bij de meeste compactcamera's), bereikt het licht van de flitser de iris van het oog te snel en wordt de pupil niet gesloten. De lichtflits wordt door de lens van het oog geconcentreerd op het netvlies dat zich achter in het oog bevindt en veel bloedvaten bevat. Het beeld van het verlichte netvlies wordt vervolgens door de lens van het oog weerkaatst naar de camera, met als resultaat rode ogen op de foto.

Index

A

afdrukken..... 18
afdrukkwaliteit 50
afdrukproblemen..... 48, 49, 50, 51, 52
afdrukproblemen oplossen..... 48
afval 61

B

bedieningspaneel 2
bijgesneden foto's 50

C

camera 44
communicatie 46
computer 46

D

demopagina 11
diagnostische 34
donkere afdruk..... 51

E

enveloppen 16

F

FCC-conformiteit 61
Fotolay-out..... 21, 22, 23
fotopapierlade..... 15

G

geheugenkaarten..... 1, 44
glasplaat 34

H

Home Center 8, 9

I

inktcartridge 35, 44
inktniveaus..... 35

K

klantenservice 41, 42
kopieerproblemen..... 53
kopieerproblemen oplossen..... 53

L

langzaam afdrukken 52
lichte afdruk..... 52

O

Onderdelen 4
onderhoud 33
ondersteuning 41, 42
Originelen 13
overbrengen..... 17, 48

P

papier 13, 48
papier plaatsen..... 13
papierinvoer 44, 46
papierlade..... 14
papierstoring..... 47
PictBridge 49
postpapier 24
printer reageert niet..... 47
printkop 37, 38
Printkop reinigen 38
Printkop uitlijnen..... 37

R

reinigen 34

S

scannerklep..... 34
scanproblemen 53, 54
statuscontrole 11

T

technische ondersteuning..... 41, 42

U

USB-poort..... 5, 44

V

vastgelopen papier..... 47
veiligheid..... 59
vlekken op afdruk 50
voeding..... 43
voorschriften..... 61
vuil op afdruk..... 51

W

witte randen..... 52

Z

zonder rand..... 52



1K3260
Rev. D

Free Manuals Download Website

<http://myh66.com>

<http://usermanuals.us>

<http://www.somanuals.com>

<http://www.4manuals.cc>

<http://www.manual-lib.com>

<http://www.404manual.com>

<http://www.luxmanual.com>

<http://aubethermostatmanual.com>

Golf course search by state

<http://golfingnear.com>

Email search by domain

<http://emailbydomain.com>

Auto manuals search

<http://auto.somanuals.com>

TV manuals search

<http://tv.somanuals.com>