



WARNING



READ ALL INSTRUCTIONS BEFORE ASSEMBLY AND USE OF PRODUCT.
Failure to follow warnings and instructions could result in injury or death to your child.
Make sure bassinet is fully assembled and secure before use.
Keep these instructions for future reference.

- Stop using bassinet when your infant is 3 months old or weighs 15 lbs. (6.8 kg.)
- To prevent injury from falls, **DO NOT** use bassinet when child can roll over or push up on hands and knees.
- Accidents can happen quickly, so check your child frequently.
- **AVOID SUFFOCATION HAZARDS:** Use only bassinet pad and sheet provided by Kolcraft. Make sure the fitted sheet securely tucks at least 2" (5 cm.) under the bassinet pad on all sides to avoid entanglement. Never use additional mattresses, padding, or sheets.
- **AVOID STRANGULATION HAZARDS: DO NOT** place items with a string around child's neck (pacifier cords, hood strings, etc.). **DO NOT** allow strings to hang into bassinet, including blind cords or suspended toys other than what is provided with this product.
- **DO NOT** place more than one infant in bassinet.
- **DO NOT** carry or move bassinet with child in it.
- **DO NOT** use around pets or other children without wheel locks on.
- **DO NOT** use in a motor vehicle.
- **NEVER** use near stairs or steps.



ADVERTENCIA



LEA TODAS LAS INSTRUCCIONES ANTES DE ENSAMBLAR Y USAR ESTE PRODUCTO.
El no cumplir con las instrucciones y las advertencias podría causar lesiones graves y hasta la muerte. Asegúrese de que el moisés está completamente ensamblado y asegurado antes de usar. Guarde estas instrucciones para referencia futura.

- El moisés debe dejar de usarse cuando el bebé cumpla los tres meses de edad o sobrepase 15 lbs. (6.8 kg.) de peso.
- Para evitar lesiones causadas por caídas, **NO UTILIZE** el moisés una vez que el bebé pueda darse vuelta o apoyarse de manos y rodillas.
- Los accidentes pueden suceder en un instante. Vigile a su bebé con frecuencia.
- **EVITE PELIGROS DE ASFIXIA:** Use únicamente el colchón y la sábana provista por Kolcraft. Asegúrese de que la sábana ceñida se encuentre bien ajustada por lo menos 2" (5 cm.) por debajo del colchón a todo su alrededor para evitar que el bebé quede enredado accidentalmente. Nunca use colchones, colchonetas o sábanas extras.
- **EVITE PELIGROS DE ESTRANGULACIÓN: NO COLOQUE** objetos con cordones o cintas alrededor del cuello del bebé (chupetas, gorros, capuchas, sonajas, etc. con cintas). **NO PERMITA** que cuelguen objetos sobre o cerca del moisés, como los cordones de las persianas o los juguetes suspendidos, solamente lo que es incluido con el producto.
- **NO** coloque más de un bebé en el moisés.
- **NO** transporte o mueva el moisés con el bebé adentro.
- **NO** use el moisés cerca de animales domésticos o de otros niños sin asegurar los frenos.
- **NO** use el moisés dentro de un vehículo de motor.
- **NUNCA** use el moisés cerca de escaleras o escalones.

1 To ASSEMBLE BASSINET STAND:

PARA ENSAMBLAR LA BASE DEL MOISÉS:

- A. Insert long straight tubes into plastic sleeves on rocker base until they "click" into place.

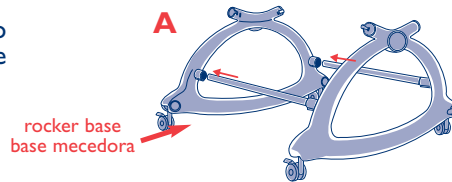

- B.
1. Arrange Straight Tube and Curve Supports as show.
2. Snap Curve Supports into Straight Tube to create Bassinet Support.
Repeat for other Bassinet Support.

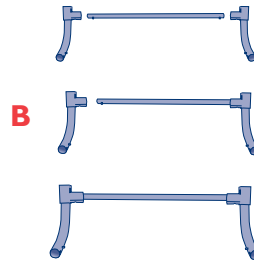

- C. Insert bassinet supports into frame base until they "click" into place.

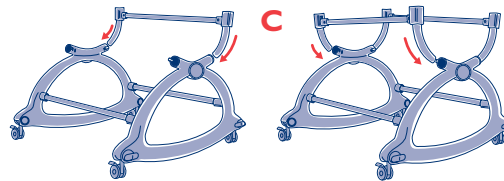

- D.
1. Place mesh basket onto frame.
2. Tie ribbons as shown to secure basket.
3. Snap each of the four basket straps around upper crossbars.
4. Fasten the lower rows of snaps around lower crossbars.

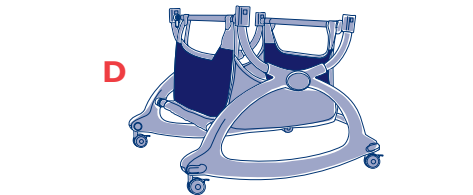

- E. Insert the two curved support wires onto the bassinet frame until they "click" into place.

Important: Curved supports must face outward.

Note: Do not use without curved supports attached to base.

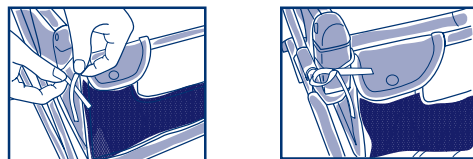

E

- A. Inserte los tubos largos y derechos en las mangas plásticas de la base mecedora hasta que se oiga que hayan entrado en su lugar.

- B.
1. Arme el tubo recto y los apoyos curvados según se muestra.
2. Introduzca a presión los apoyos curvados dentro del tubo recto para crear el apoyo del moisés.
Repita para el otro apoyo del moisés.

- C. Inserte los soportes del moisés en el marco de la base hasta que se oiga que hayan entrado en su lugar.

- D.
1. Coloque la canasta en el marco.
2. Amarre los listones como se muestra para asegurar la canasta.
3. Asegure cada una de las cuatro correas elásticas de la canasta alrededor de la barra superior.
4. Asegure la línea de broches inferiores alrededor de la barra inferior.

- E. Inserte los dos soportes curvos de en el marco del moisés hasta que se oiga que hayan entrado en su sitio.

Importante: Los soportes curvos deben estar orientados hacia afuera.

Nota: No se use sin antes tener los soportes curvos bien afianzados en la base.

2 To ASSEMBLE BASSINET:

PARA ENSAMBLAR EL MOISÉS:

- A. Remove pad from bassinet.
B. Clip both supports into the hooks on the floorboard.
C. Slide canopy brackets through bassinet cover slits.
D. Fasten all the snaps on bassinet cover to floorboard.

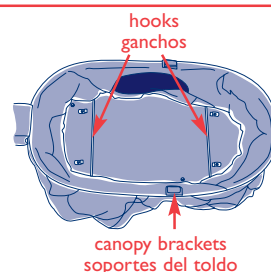

Caution: Do not use this product if all snaps cannot be completely fasten!

- E. Replace mattress pad in basket, making sure mattress is flat and firmly in place.

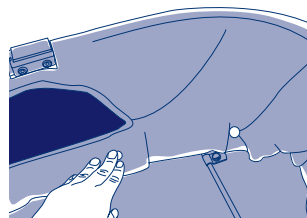

- A. Quite el colchoncito del moisés.
B. Asegure los dos soportes a los ganchos de la tabla de la base.
C. Pase los soportes del toldo por los cortes de la cubierta del moisés.
D. Asegure todos los broches de la cubierta del moisés a la tabla de la base.

Precaución: No use este producto si los broches no están completamente asegurados.

- E. Ponga el colchoncito dentro de la canasta. Presione el colchoncito asegurándose que esté plano y se encuentre fijo en su sitio.

Caution: Fitted bassinet sheet should securely wrap at least 2" beneath entire pad to reduce chance of entanglement.

- F. Place bassinet into curve support units on bassinet stand.
- G. Secure the bassinet by snapping each of the four straps around the bassinet base.

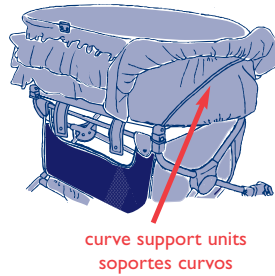

Precaución: La sábana ceñida del moisés debe quedar bien sujeta 5 cm. (2 pulgadas) por debajo y alrededor del colchón para disminuir el riesgo de que el bebé quede enredado.

- F. Coloque la canasta en los soportes curvos del marco.
- G. Asegure el moisés abrochando cada una de las cuatro correas alrededor de la base del marco.

3 TO ATTACH VIBRATING MECHANISM: (SELECTED MODELS ONLY)

- A. To insert batteries, use a phillips head screwdriver to unfasten battery cover. Replace batteries as shown. Requires 4 "AA" batteries (Not Included). Secure battery cover.
- B. Slide vibrating mechanism over bassinet bracket guides as shown until it snaps in place.
- C. To remove, slide vibrating mechanism up and off of bassinet.

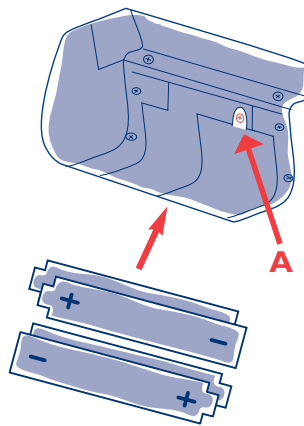

PARA SUJETAR EL MECANISMO VIBRANTE: (MODELOS SELECTOS)

- A. Para insertar las pilas, use un destornillador con punta de cruz para quitar la tapa del compartimiento de pilas. Reemplace las pilas como se ve en el dibujo. Requiere 4 "AA" pilas (No Incluidas). Vuelva asegurar la tapa.
- B. Deslice el mecanismo vibrante por las guías del soporte del moisés hasta que entre en su sitio, como se ve en el dibujo.
- C. Para quitarlo, deslice el mecanismo vibrante hacia arriba y sepárelo del moisés.

CAUTION ⚠

New batteries should not be mixed with old. Different type batteries should not be mixed. Remove batteries before storing the bassinet.

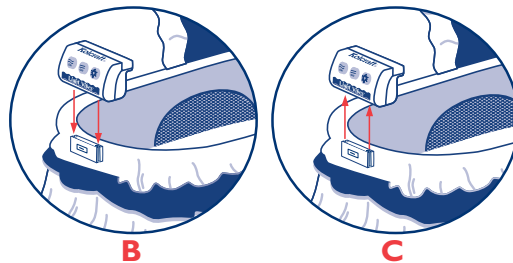

⚠ PRECAUCIÓN ⚠

No mezcle pilas nuevas y usadas. No mezcle pilas de tipo diferente. Saque las pilas antes de guardar el moisés.

4 TO ATTACH CANOPY:

- A. Attach canopy as shown.
- B. Pull back canopy fabric over bassinet frame.
- C. Mobile included (no assembly required) on selected models only.

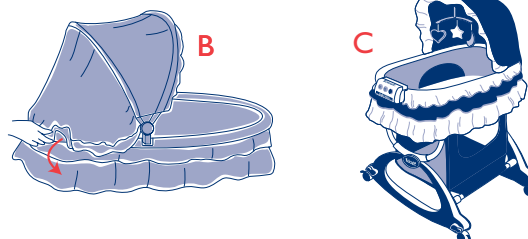
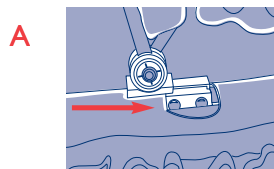

PARA SUJETAR EL TOLDO:

- A. Sujete el toldo como se muestra.
- B. Jale la tela del toldo sobre el marco del moisés.
- C. Se incluye mobil (no se necesita ensamblaje) en ciertos modelos.

⚠ CAUTION ⚠

This mobile is intended for visual stimulation and is not intended to be grasped by the child. Do not add additional strings or strap to attach to the bassinet.

⚠ PRECAUCIÓN ⚠

El propósito de este móvil es proporcionar un estímulo visual. No debe estar al alcance del niño. No añada ataduras o cintas extras al moisés.

5 To Use The Bassinet With Wheels:

PARA UTILIZAR EL MOISÉS CON LAS RUEDAS:

While pressing tab in with thumb, rotate tab until wheel is down and “clicks” into place.

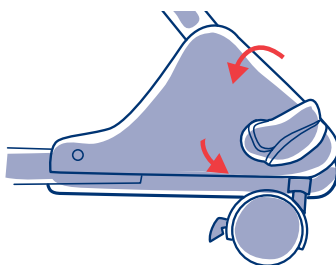

Mientras oprime la tabilla con el pulgar, gire la tabilla hasta que la rueda esté hacia abajo y encaje en su lugar con un “clic”.

6 To Use Brakes:

PARA USAR LOS FRENOS:

⚠ WARNING
AVOID ACCIDENTS. DO NOT USE THE BASSINET WITH THE WHEELS UNLOCKED AROUND STAIRS OR OTHER CHILDREN.

⚠ AVERTENCIA
EVITE ACCIDENTES. NO USE EL MOISÉS CERCA DE ESCALERAS O DE OTROS NIÑOS SIN PONER LOS FRENOS.

- A. Push levers on wheels down to lock.
- B. Pull levers up to unlock.

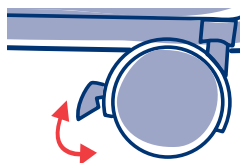

- A. Oprima las palancas en las ruedas, hacia abajo para asegurarlas.
- B. Jale las palancas hacia arriba para soltarlas.

7 To Use The Rocking Base:

PARA USAR LA BASE MECEDORA:

- A. Align wheels with rocker base as shown.
- B. Fold wheels up until they “click” into place.

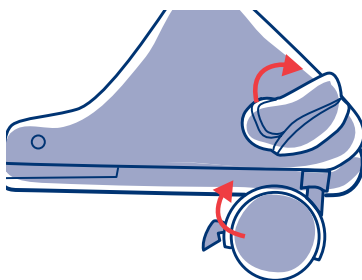

Note: The wheel must be aligned with frame, as shown, before folding them into the frame. When the wheels are fully retracted, they will not be visible from the side.

- A. Alinee las ruedas con la base, como se muestra.
- B. Empuje doblando las ruedas hacia arriba hasta que se oiga que hayan entrado en su sitio.

Nota: Las ruedas deben estar alineadas con el marco, como se muestra. Cuando las ruedas están completamente retractadas no son visibles desde los lados.

8 To Use Vibrating Mechanism With Checklight:

PARA USAR EL MECANISMO VIBRANTE CON LA LUZ DE VERIFICACIÓN:

- A. Press “ON” button to activate vibrating motion.
- B. Press “OFF” button to turn off vibrating motion.
- C. Press “light bulb” button to turn on light while checking on child.

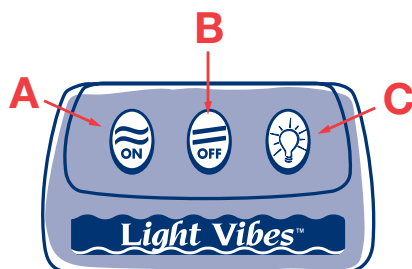

Note: Checklight only remains on while button is held down.

- A. Oprima el botón “ON” para activar el movimiento de vibración.
- B. Oprima el botón “OFF” para detener el movimiento de vibración.
- C. Oprima el botón con el símbolo de una “bombilla” para prender la luz cuando se quiere averiguar como está el niño.

Nota: La luz de verificación se mantiene prendida sólo mientras uno sigue oprimiendo el botón.

9 Care and Cleaning:

- A. Unsnap the bassinet fabric cover side straps from the bassinet stand.
- B. Unsnap bassinet cover from bassinet floorboard.
- C. Hand wash bassinet cover with water and mild soap.
- D. Line Dry. Do not dry this bassinet cover in clothes dryer! This may shrink the cover!

Caution: For the safety of your child, it is vital that the bassinet cover is re-mounted completely and correctly. To properly re-mount the bassinet cover, follow the instructions located in the "TO ASSEMBLE BASSINET" section.

Limpieza y Cuidado:

- A. Desabroche las correas laterales de la cubierta de tela de la base del moisés.
- B. Desabroche la cubierta del moisés de la tabla de la base.
- C. Lave de mano la cubierta del moisés con agua y jabón suave.
- D. Tiéndala a secar. No ponga a secar la cubierta del moisés en la secadora. Esto puede encoger la cubierta.

Precaución: Para la seguridad de sus niños, es de vital importancia que la cubierta del moisés sea vuelta a instalar completamente y en la forma correcta. Para volver a instalar la cubierta del moisés, siga las instrucciones que se encuentran en la sección "Para Ensamblar el Moisés".

10 Limited Warranty:

Kolcraft® warrants this product to be free of defects in materials and workmanship, as follows: For a period of ONE YEAR from the date of purchase, Kolcraft will repair or replace, at its option, the defective product. If you have a problem or are not satisfied with this product, please contact the Consumer Service Department at Kolcraft.

REPAIR OR REPLACEMENT AS PROVIDED UNDER THIS WARRANTY IS THE EXCLUSIVE REMEDY OF THE CONSUMER. KOLCRAFT SHALL NOT BE LIABLE FOR ANY INCIDENTAL OR CONSEQUENTIAL DAMAGES FOR BREACH OF ANY EXPRESS OR IMPLIED WARRANTY ON THIS PRODUCT, EXCEPT TO THE EXTENT REQUIRED BY APPLICABLE LAW. ANY IMPLIED WARRANTY OF MERCHANTABILITY OR FITNESS FOR A PARTICULAR PURPOSE ON THIS PRODUCT IS LIMITED TO THE DURATION OF THIS WARRANTY.

Some states do not allow the exclusion or limitation of warranties set forth above, so the above exclusions may not apply to you. This warranty gives you specific legal rights, and you may also have other rights which vary from state to state. We sincerely thank you for your purchase of this Kolcraft product.

To obtain warranty service, please call Kolcraft's Consumer Service Department at 1-800-453-7673 in US, 1-910-944-9345 outside US.

If the product is returned to Kolcraft's Consumer Service Department for repair or replacement, it must be shipped prepaid and adequately insured.

For further information visit www.kolcraft.com

Garantía Limitada :

Kolcraft® garantiza que este producto estará libre de defectos en materiales y fabricación de la siguiente manera: Por un período de UN AÑO después de la fecha de compra, Kolcraft reparará o reemplazará, a su opción, el producto defectuoso. Si usted tiene un problema o no está satisfecho con este producto, por favor diríjase al Departamento de Servicio al Consumidor de Kolcraft.

LA REPARACIÓN O EL REEMPLAZO SEGÚN SE DISPONE EN ESTA GARANTÍA ES EL REMEDIO EXCLUSIVO DE CONSUMIDOR. KOLCRAFT NO SE HARÁ RESPONSABLE DE NINGÚN DAÑO INCIDENTAL O EMERGENTE POR VIOLACIÓN DE CUALQUIER GARANTÍA EXPRESA O IMPLÍCITA DE ESTE PRODUCTO, SALVO EN LA MEDIDA REQUERIDA POR LA LEY APLICABLE. CUALQUIER GARANTÍA IMPLÍCITA DE COMERCIABILIDAD O IDONEIDAD PARA UN FIN EN PARTICULAR DE ESTE PRODUCTO ESTÁ LIMITADA EN DURACIÓN AL TÉRMINO DE ESTA GARANTÍA.

Algunos estados no permiten la exclusión o limitación de garantías según se dispone anteriormente, de manera que es posible que las antedichas exclusiones no sean aplicables a usted. Esta garantía le otorga derechos legales específicos y es posible que también disponga de otros derechos, los cuales pueden variar de un estado a otro. Le agradecemos sinceramente por haber comprado este producto Kolcraft.

Para obtener servicio de garantía, llame al Departamento de Servicio al Consumidor de Kolcraft al 1-800-453-7673 en Estados Unidos; fuera de Estados Unidos: 1-910-944-9345.

Si el producto se devuelve al Departamento de Servicio al Consumidor de Kolcraft para ser arreglado o reemplazado, debe mandarse con el flete pagado y debidamente asegurado.

Para mayor información visítenos en www.kolcraft.com

11 Personal Record Card

Once in while, we are less than perfect and one of our products reaches a customer with a problem. In most cases, we can solve your problem with replacement parts. Please contact us before you return one of our products to the store. Once a product is returned, it cannot be resold. The materials and the energy used to make it are wasted.

Please fill in the information in the space provided and attach a copy of your purchase receipt. You will need this information to obtain warranty service. You can find Model Number and Date of Manufacture on a sticker located on the Bassinet leg.

MODEL NUMBER:
NÚMERO DE MODELO: _____

DATE OF MANUFACTURER:
FECHA DE FABRICACIÓN: _____

DATE OF PURCHASE:
FECHA DE COMPRA: _____

© 2000 Kolcraft® Enterprises, Inc. All rights reserved.
Derechos Reservados.

Tarjeta de Registro Personal

Ocasionalmente, no logramos la perfección y uno de nuestros productos presenta algún problema al llegar al cliente. En la mayor parte de los casos, podemos resolver el problema con piezas de reemplazo. Sírvase contactarnos antes de devolver uno de nuestros productos a la tienda. Una vez que se devuelve un producto, no se puede volver a vender. Se desperdician los materiales y la energía que se usó en su fabricación.

Por favor escriba la información en el espacio provisto y adjunte una copia de su recibo de compra. Usted necesitará esta información para obtener los servicios incluidos en la garantía.

Usted encontrará el Número de Modelo y la Fecha de Fabricación en una etiqueta situada en la pata del moisés.

Please direct any comments or questions to:
Favor de remitir cualquier comentario o pregunta a:

Kolcraft® Enterprises, Inc. Consumer Service Department
10832 NC Highway 21 | East
Aberdeen, NC 28315

1-800-453-7673 in US, 1-910-944-9345 outside US
Eastern Standard Time, 8 am-5 pm // Hora del Este, de 8 am a 5 pm

Free Manuals Download Website

<http://myh66.com>

<http://usermanuals.us>

<http://www.somanuals.com>

<http://www.4manuals.cc>

<http://www.manual-lib.com>

<http://www.404manual.com>

<http://www.luxmanual.com>

<http://aubethermostatmanual.com>

Golf course search by state

<http://golfingnear.com>

Email search by domain

<http://emailbydomain.com>

Auto manuals search

<http://auto.somanuals.com>

TV manuals search

<http://tv.somanuals.com>