



■ BLUETOOTH CAR RADIO



 **BLUETOOTH CAR RADIO**
 Operating instructions

 **BLUETOOTH-AUTORADIO**
Käyttöohje

 **BLUETOOTH BILRADIO**
 Bruksanvisning

KH 2375

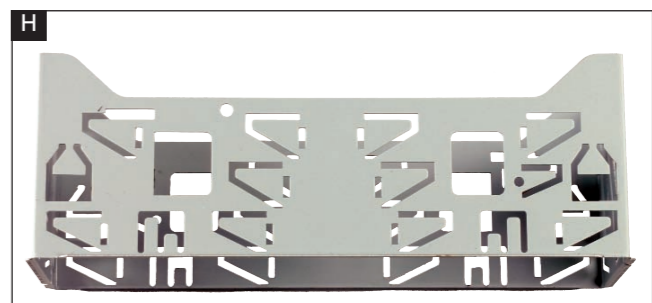
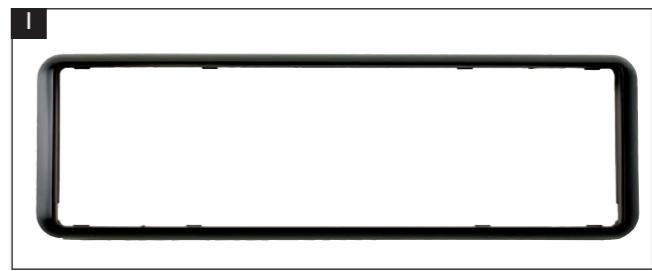
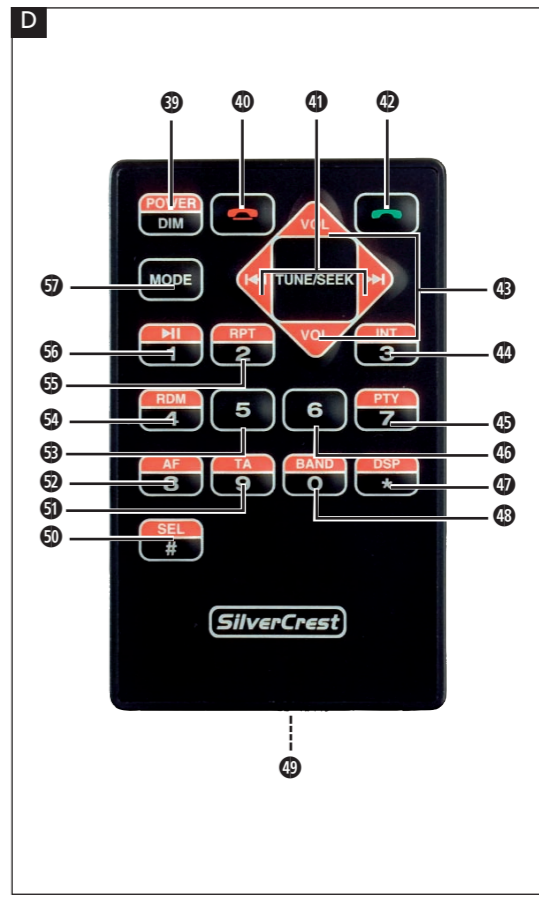
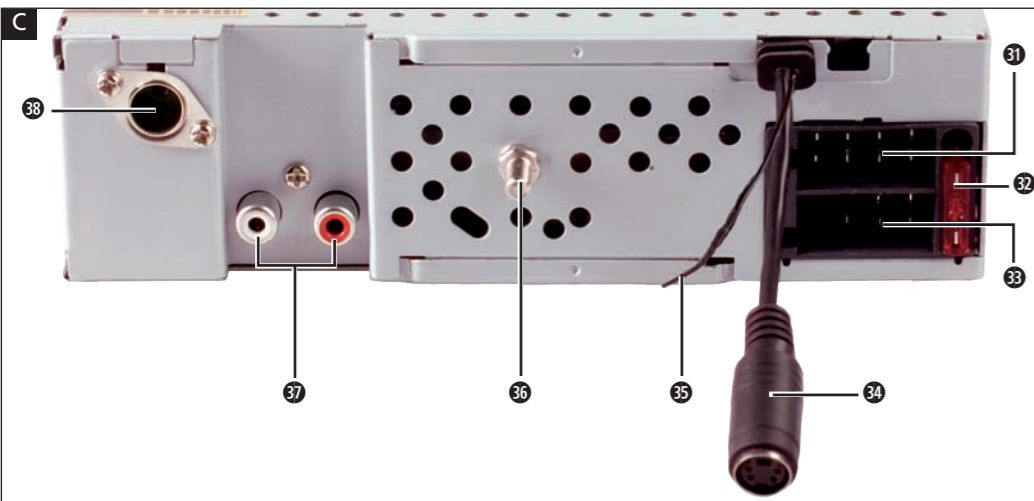
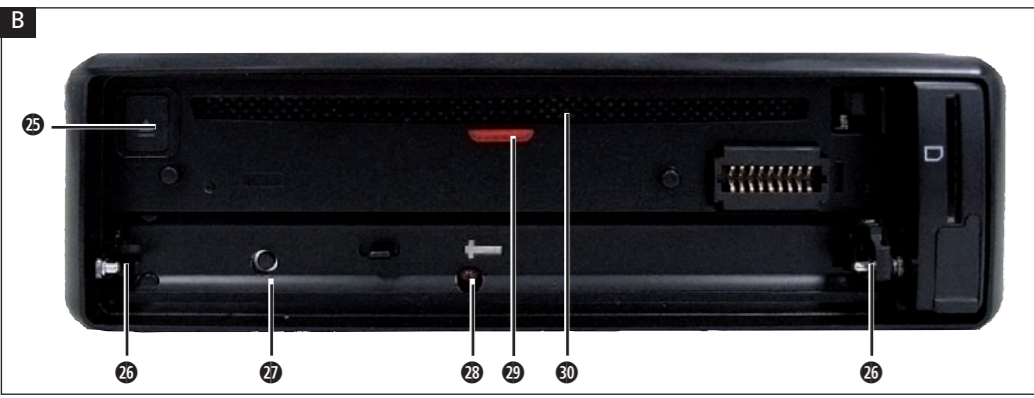

CONTENT	PAGE
Intended Use	3
Technical Data	3
Items supplied	3
Safety information	4
Operating Elements	5
Installation	6
Connection	6
Configuration of the ISO connections.....	7
Installing the radio into the ISO duct	7
Connection schematic	8
Connecting an external audio device to the car radio	8
Disassembling the device	8
Face plate	9
Remote control	9
Inserting the battery	9
Operation	10
Basic operation	10
Volume	10
Bass/Treble/Balance/Fader.....	10
Loudness.....	10
Display	10
Setting the operating mode	10
RESET - Reset the radio.....	10
Settings for the multi controller	11
Radio functions	11
Selecting the band range.....	11
Automatic station search	11
Programming stations.....	12
Accessing the station	12
Automatic saving	12

Running through saved stations	12
Alternative Frequency (AF).....	12
PTY (Programme Type Code Programme type/kind identification)	12
TA ("Traffic Announcement") - TRAFFIC RADIO.....	13
Playing audio CDs	13
Inserting and removing CDs	14
Title skip	14
Fast forward/backward	14
Stopping a CD	14
Repeating a title	14
Title sampling.....	14
Random playback of all titles	14
Playing MP3-CDs	14
Title search (by numbers)	15
Search for directories	15
USB port	16
Card reader	16
Record function	16
Bluetooth operation	17
Connection.....	17
Coupling a telephone with the car radio	17
Using the microphone.....	18
Operation	18
Audio streaming (A2DP)	18
Replacing the fuse	19
Troubleshooting	19
Cleaning	20
Disposal	20
Warranty and Service	21
Importer	21

Read the operating instructions carefully before using the appliance for the first time and preserve this booklet for later reference. Pass the manual on to whomsoever might acquire the appliance at a later date.

BLUETOOTH CAR RADIO KH 2375

Intended Use

This device is designed for the reception of FM/AM radio stations as well as for the playback of audio and MP3-CDs, MP3 data from USB data carriers and SD/MMC memory cards and also audio signals from external audio devices. In addition you can connect the car radio to a bluetooth mobile telephone and, with the microphone unit, you can use the car radio as hands free equipment. This device is intended for use only in private environments. It is not suitable for use in commercial or industrial areas.

Technical Data

Input voltage : 12V 
Input current: max. 10 A
Impulse rating: 4 x 40 W

Radio frequency range:

Radio: FM (USW) : 87.5 - 108 MHz
AM (MW) : 522 - 1620 KHz
Station memory slots: 18 FM (USW)
12 AM (MW)

Remote control:

Battery: 3 V Button cell (CR2025)

Audio input (AUX IN):

3,5 mm Stereo jack plug

USB port

USB 1.1 and 2.0 compatible data carrier

Card slot

SD/MMC memory card slot

Device fuse:

10 A Automotive flat fuse

General

Operating temperature range: +5° – +40°C

Humidity: 5 – 90% (no condensation)

Dimensions

(L x D x H): 18,8 x 23 x 6 cm

Weight : approx. 1530 gr

CE Conformity

This device complies with the basic requirements and other relevant regulations regarding conformity to the automotive directive 2004/104/EG and the directive R&TTE 99/5/EG.

Items supplied

- Car radio (incl. face plate)
- Installation bracket (Attached)
- Bezel frame (Attached)
- Fixture plate (incl. securing material)
- Remote control
- 1 Battery CR2025, 3 V DC
- Key for installation bracket
- Case for face plate
- Microphone unit with adhesive strip
- Operating manual

Safety information

- This device is not intended for use by individuals (including children) with restricted physical, physiological or intellectual abilities or deficiencies in experience and/or knowledge unless they are supervised by a person responsible for their safety or receive from this person instruction in how the device is to be used.
- Children should be supervised to ensure that they do not play with the device..
- Keep batteries away from children. Children can put batteries into their mouths and swallow them. If a battery is swallowed medical assistance must be sought immediately.

To avoid damage through short circuits:

- If possible have the car radio installed by a qualified technician.
- Only connect the device to a properly installed 12 V automotive battery. Only connect the car radio in the vehicle via an ISO plug.
- Make sure that during operation the connection cable can never become wet or moist. Run the cable in such a way that it cannot become clamped or damaged in any other way.
- To avoid possible dangers exchange damaged cables or connectors immediately at an authorized specialist establishment or the customer service department.
- Only use the device in a vehicle interior.
- Make sure that liquids or objects are never able to enter into the device.
- Do not open the housing or attempt to repair the device yourself. Should you do so, device safety can no longer be assured and the warranty will become void.
Repairs are to be carried out exclusively by a specialist firm or the service centre.

Information regarding the handling of batteries

The remote control for this device uses a battery. For the handling of batteries please observe the following:

Risk of explosion!

Do not throw batteries into a fire. Do not recharge the batteries.

- Never open batteries, never solder or weld batteries.
The risk of explosions and injuries exists!
- Regularly check the condition of the batteries. Leaking batteries can cause damage to the device.
- Remove the batteries if you do not intend to use the device for an extended period of time.
- Put on protective gloves when handling a leaking battery.
- Keep batteries away from children. Children can put batteries into their mouths and swallow them. If a battery is swallowed immediately seek medical assistance.
- Clean the battery compartment and the battery contacts with a dry cloth.

To avoid the risks of fire or injury:

- Install the device in such a way as to avoid the development of heat accumulation and so that the device is sufficiently ventilated.
- Never cover the ventilation openings!
- Avoid any additional heat build up, e.g. direct sunlight, heaters, other devices, etc.
- Do not operate the device if it has sustained a fall or is damaged. Arrange for the device to be checked and/or repaired by qualified technicians.

⚠ Danger laser radiation!

The device is fitted with a "Class 1 Laser".

- Never open the device.
- Never attempt to repair the device. There is invisible laser radiation inside the device.
- Avoid all direct optical contact with the laser beam, it could lead to serious eye injuries.



⚠ Traffic safety

Traffic safety is the number one priority. Only operate your car radio when the traffic situation allows. Familiarize yourself with the device before driving. Acoustical signals from the police, fire service and other emergency services must be able to be heard inside the vehicle in good time. Therefore moderate the programme's volume during the journey.

Operating Elements

A Front panel (face plate)

- 1 **BND/ENT**: Select band range/confirm selection
- 2 **POWER/DIM**: Switch device on and off/dim display illumination
- 3 **MD/LD**: Set operating mode/switch to loudness
- 4 **Multi controller**: Press to access the bass, treble, balance and fader settings/turn to set the value/volume
- 5 **Display**
- 6 **Unlocking the face plate**
- 7 **DISP**: Show display information
- 8 **Card slot for SD/MMC cards**
- 9 **USB port**
- 10 **AUX IN**: 3,5 mm stereo input socket for the connection of an external audio device
- 11 **A/PS**: Automatic station saving

- 12 **PTY** ("Programme Type"): Station search by PTY group
- 13 **TA** ("Traffic Announcement"): Activate traffic radio station/ **END**-button 
- 14 **AF** ("Alternative Frequency"): Alternative Frequency search
- 15 **Station button 6/next directory**
- 16 **Station button 5/previous directory**
- 17 **RDM/4**: Random playback in the CD/MP3 operation mode, station button 4
- 18 **INT/3**: Intro function in the CD/MP3 operation mode, station button 3
- 19 **RPT/2**: Repeat function in the CD/MP3 operation mode, station button 2
- 20 **Remote control sensor**
- 21 **PAU/1**: Stop playback in the CD/MP3 operation mode, station button 1
- 22 **⏮/⏭**: Title/Station search backwards/forwards
- 23 **MU**: Switch sound off/**ACCEPT**-button 
- 24 **SCN/REC**: Automatic station search/Record to a data carrier at the USB port or the SD/MMC card slot



B Behind the face plate

- 25 **OPEN** : Eject disc
- 26 **Holder for the face plate**
- 27 **RESET**: Reset the car radio
- 28 **Anti theft LED**
- 29 **CD compartment's position LED**
- 30 **CD compartment**

C Connections, rear panel

- 31 **ISO-Block connection B**
- 32 **Automotive flat fuse 10 A**
- 33 **ISO-Block connection A**
- 34 **Microphone unit socket**
- 35 **Bluetooth antenna**
- 36 **Securing screw**
(incl. M5 nut and washer)
- 37 **LINE OUT**: Audio cinch output L/R for amplifier
- 38 **Antenna connection for a DIN antenna plug**

D Remote control

- 39 POWER/DIM: Switch device on and off/dim display illumination
- 40 END-button 
- 41 ⏮/⏭: Title/Station search backwards/forwards
- 42 ACCEPT-button 
- 43 VOL+/-: Volume increase/decrease
- 44 INT/3: Intro function in the CD/MP3 operation mode, number button 3
- 45 PTY/7: ("Programme Type") Station search by PTY group/number button 7
- 46 Number button 6
- 47 DSP/*: ("Digital Sound Processing") Sound settings/ button *
- 48 BAND/0: Select band range/number button 0
- 49 Battery compartment
- 50 SEL/#: Access settings for volume, bass, treble, balance and fader/ button #
- 51 TA/9: ("Traffic Announcement"): Activate traffic radio station/ number button 9
- 52 AF/8: ("Alternative Frequency"): Alternative frequency search/ number button 8
- 53 Number button 5
- 54 RDM/4: Random playback in the CD/MP3 operation mode/ number button 4
- 55 RPT/2: Repeat function in the CD/MP3 operation mode/ number button 2
- 56 ▶ || /1: Playback start or stop/ number button 1
- 57 MODE: Set operation mode/loudness function

E Microphone unit

- 58 green LED for connection status
- 59 TALK button
- 60 Microphone
- 61 Microphone unit plug

F Case for face plate

G Key for installation bracket

H Installation bracket

I Bezel frame

Installation

If you want to install your car radio yourself follow the installation and connection instructions in this manual.

Installation instructions

- Insert the device in the slot provided for it or select a location for mounting the device that does not obstruct the driver during normal operation of the vehicle.
- Briefly connect the cable before finally installing the device. Make sure that it is plugged in properly and that the system functions correctly.
- In the event that changes to the vehicle are necessary contact your vehicle dealer/qualified radio installation facility.
- Install the device in such a way as to avoid injuries in the event of harsh braking.
- If the device is installed with more than a 30° inclination it could lead to function disorders.
- Avoid installation of the device in the vicinity of high temperature sources (i.e. direct sunlight or heating vents) or dusty and dirty locations. Do not subject the device to excessive vibration.



Connection

Note:

Make sure that a permanent positive connection is applied to the station memory of connection 6 in the ISO block A.

You can connect an external amplifier to the audio cinch output. For this follow the operating instructions for the external amplifier.

Configuration of the ISO connections

		Configuration
 ISO A	1	unconfigured
	2	unconfigured
	3	Antenna power
	4	12 V (Ignition positive)
	5	unconfigured
	6	Permanent positive
	7	unconfigured
	8	Minus (-)
 ISO B	1	Rear right +
	2	Front right +
	3	Front left +
	4	Rear left +
	5	Rear right -
	6	Front right -
	7	Front left -
	8	Rear left -

Of course you can also only connect the car radio to two speakers. Then you only use the cable for the front speakers.

Problems because of cable interchanging

In a few vehicle models the standard configuration of the connections [4] and [6] in the ISO Block A (see above "Configuration of the ISO Blocks") is interchanged at the factory. If this is the case the station memory can be lost.

To correct this the connections 4 (Ignition positive) and 6 (Permanent positive) in the ISO Block A must be swapped.

Installing the radio into the ISO duct

Note

Before installation remove, without fail, the two transport securing screws on the top of the radio housing (marked with a red sticker)!

The car radio can be installed into any standard ISO mounting duct. In the event that your vehicle does not have an ISO mounting duct contact your local specialist establishment, local dealer or the technical department of the store.

- Pull the installation bracket and the bezel frame off of the car radio's housing.
- Place the installation bracket into the ISO mounting duct.
- Bend the tabs on the installation bracket with a screw driver so that the bracket is fixed firmly into the mounting duct (see diagram).

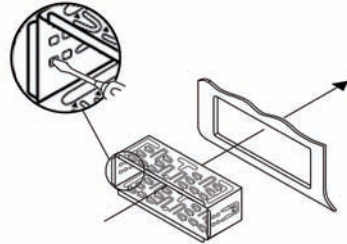

- Check to make sure that the bracket is securely fixed.
- Connect the ISO socket block of the car radio with the two ISO plugs on your vehicle.
- Connect the antenna cable from the vehicle antenna to the antenna socket on the car radio.
- Feed the microphone unit cable into the mounting duct and connect it to the microphone unit socket. Run the cable in such a way that the microphone unit can later be secured in the vehicle interior.
- Contingently connect the audio cinch cable of an external amplifier to the **LINE OUT** socket on the car radio.
- If necessary secure your device against theft with additional measures. Attach the securing screw with the anchoring plate and the securing material to the engine firewall of the vehicle.
- Carefully push the car radio into the mounting duct until it locks into place. Finally put on the bezel frame.

⚠ Attention!

For installation please use the car radio's ISO connections. The vehicle specific ISO adapter that you may possibly require can be obtained from a specialist establishment, from a local dealer or from the store's technical department. When using other connection types the warranty becomes void!

Observe the cable positioning when pushing the radio in; it could become damaged.

i Antenna power connection

The connection for the antenna power is available for a relay controlled antenna. The relay then automatically extends the antenna when the radio is switched on. When switched off the antenna retracts.

This connection can also be used to control an external amplifier. For exact connection information please consult the amplifier's operating instructions.

Never attach the antenna power connection with the antenna's motor power cable; this can cause damage to the radio!

i Backup connection

Make sure that for the station memory the permanent positive is applied to the connection 6 in the ISO block A. Otherwise you will not be able to save any radio stations!

- After all connections have been made activate the RESET button with a ball point pen or other pointed object.
- Attach the face plate as described below.

Connection schematic

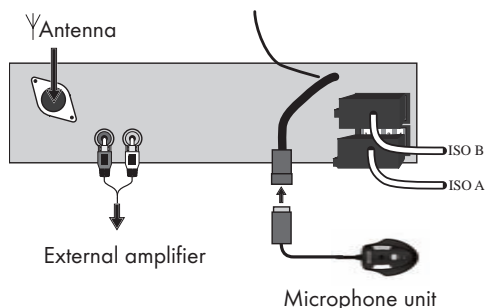

Connecting an external audio device to the car radio

- Connect the audio output of an external audio device (i.e. an MP3 player) via a 3.5 mm stereo jackplug to the socket **AUX IN** on the front panel of the device.
- Select playback of the audio input by pressing, several times, the **MD/LD** button until **AUX** is shown in the display.

Disassembling the device

- To disassemble the device first remove the bezel frame and then feed the right and left keys into the respective slots on the sides of the device.

The tabs are now bent back and you can pull the device out.

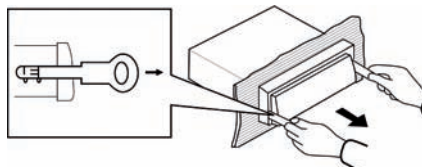

Face plate

Putting the face plate on

- Place the face plate with the left side in the frame first. Then firmly press the right side until it locks into place.

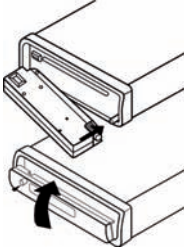

- Check to make sure that the face plate is firmly and correctly installed in the frame. If the face plate is incorrectly installed it can result in malfunctions when operating the car radio.

Removing the face plate

- Press the button to unlock the face plate.
- To remove the face plate first tip it slightly forward and pull the right side away first and then the left side.

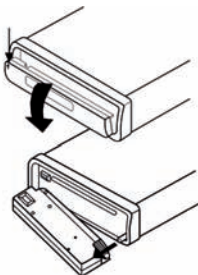

i Note

When the face plate is not inserted into the frame the theft protection LED on the device blinks.

To safeguard the face plate always keep it stored in its case.

Remote control

Inserting the battery

Remove the supplied battery from the packing. To insert the battery and/or change the battery proceed as follows:



- Pull the battery compartment out of the remote control by first pressing the lateral locking device and then pulling the battery compartment out.
- Remove the depleted battery and insert a new battery of the type CR2025 (Button cell) into the battery compartment. Make sure that the battery is inserted in accordance with its correct polarity.
- Slide the battery compartment back into the remote control.

Using the remote control

- Point the remote control to the Infrared sensor on the front panel of the device.
- You can use the remote control for distances of up to approx. 8 m from the device.

Operation

Operation via the buttons on the device and on the remote control

Most of the functions can be operated by the buttons on the device as well as by the buttons on the remote control. In these instructions the buttons on the device are described.

If the buttons on the remote control are meant this will be specifically mentioned.

Note

Approx. 5 seconds after a setting has been made the playback will again be displayed and the setting is saved.

Basic operation

Switching On and Off

Press briefly the **POWER/DIM** button to switch the radio on. In the display the notice **WELCOME** appears.

- Briefly touch the **POWER/DIM** button to dim the display illumination.

To switch off hold down the **POWER/DIM** button longer.

Volume

- Turn the multi controller to increase or decrease the volume.

Attention!

Always set the volume to a level that will allow you, at any time, to clearly hear acoustical signals from emergency service vehicles!

Bass/Treble/Balance/Fader

- Press the multi controller to display the current settings for the Bass (**BASS**), Treble (**TREBLE**), Balance (**BALANCE**) and Fader (**FADER**).
- Turn the multi controller to change the settings.

Loudness

- Hold down the **MD/LD** button to switch the loudness function on or off.

Display

- By pressing the **DISP** button you can switch the notices in the display around in the following manner:

With radio reception:

Programme name, time of day (will automatically be set with RDS reception), PTY settings (these RDS functions are transmitted by the broadcast institutions in various extents; see also the chapter "Radio functions") and frequencies.

In CD mode:

Time of day, PTY settings and frequencies.

Note

If you do not receive any RDS or PTY information "NO CLOCK" or "NO PTY" appears in the display. Each notice only appears for a few seconds.

Setting the operating mode

- Press the **MD/LD** button to switch between radio reception (frequency indicator), CD/MP3 operation (CD), card slot (SD/MMC), USB port (USB) and audio input (AUX).

Note

The operating modes **CD**, **SD/MMC** and **USB** can only be accessed when the corresponding medium is inserted.

RESET - Reset the radio

- To reset the car radio to its factory default settings press the **RESET** button with a pointed object, for example a ball point pen.
- Reset the car radio:
 - at initial operation,
 - after the cable connection,
- if not all function buttons are working
- when an error message appears in the display.

Settings for the multi controller

Via the multi controller you can, in addition, administer settings for the switch on volume, time of day settings, traffic radio volume, EON function, recording format and the equalizer.

- Hold down the multi controller for approx. 2 seconds and then press it several times to access the following settings:

INVOL - switch on volume

- Turn the multi controller in order to set a volume level, which will apply when the car radio is switched on.

ADJ - Time of day

Your car radio is equipped with an RDS controlled clock. The clock sets itself automatically when the EON function is switched on and also continues to run when the radio is switched off. If you do not receive any RDS signal you can also set the time of day manually.

- Turn the multi controller to the right to set the hours and to the left to set the minutes.

TAVOL - Volume for traffic radio

- Turn the multi controller in order to set a volume level, which will apply when the traffic report is switched on.

EON - Function

Turn the multi controller in order to switch the EON function on (EON ON) or off (EON OFF). When the EON function is switched on the radio switches to traffic radio or PTY types if the TA or PTY function has been switched on.

REC - Recording format

- Turn the multi controller to set the record format for recording on SD/MMC and/or USB data carriers, MP3 (MP3 data) or WMA (Windows Media Audio).

DSP - Equalizer

- Turn the multi controller to select one of the settings DSP CLASSIC, DSP ROCK, DSP POP, DSP FLAT or DSP NONE. In the setting DSP NONE no Digital Sound Processing (DSP) is switched on.

You can also set the equalizer by pressing the DSP button on the remote control. With this setting DSP is switched off when the radio frequency is shown again.

The DSP equalizer setting is shown at the bottom of the display.

Radio functions

Selecting the band range

- Press the BND/ENT button to switch between USW (FM1, FM2, FM3) and medium wave (MW1, MW2).

Automatic station search

- Press briefly the search buttons ►► or ◀◀ to start a search forwards/backwards. The search stops at the next station found.

Manual station selection

- When you hold down one of the buttons ►► or ◀◀ for two seconds you switch to manual station search. MANUAL appears in the display.
- Now press the search buttons ►► or ◀◀ several times to set the frequency in steps of 0.05 MHz (MW: 9 kHz) up/down.

If no button is pressed for approx. two seconds the automatic station search is set again. AUTO appears in the display..

Programming stations

- Press the **BND/ENT** button to set a band range. In each range you can save six stations.
- Search for the station that you want to save.
- After the search has found a station press one of the station buttons 1-6 for approx. three seconds.

The brief switching off of the sound indicates that the station is saved.

The device switches back to radio playback after a few seconds.

Accessing the station

- Select with **BND/ENT** the band range.
- By pressing one of the station buttons 1-6 you access the saved station again.

Automatic saving

- Hold down the **A/PS** button. A search immediately starts whereby each found station remains for approx. five seconds. The blinking number in the display shows the number of the station button, on which will be saved the respective station. With weak stations the search will automatically continue.
- Whilst the search is stopped press a station button to save the station on another memory position.

Running through saved stations

- You can access the saved stations of the current station range.
- Select with **BND/ENT** the band range.
- Press briefly the **A/PS** button. All stations will be briefly selected.
- When you hear the desired station press briefly the **A/PS** button.

Alternative Frequency (AF)

You can search for alternative frequencies of a station so that it will always have optimal reception.

- Press the **AF** button. The notice **AF** appears in the display. Now the radio will always search for the optimal radio frequency of the currently set station.

Regional programmes

A few stations broadcast regional programmes.

- In order to playback only the station's regional programme hold down the **AF** button until the notice **REG ON** appears in the display.
- To again playback the national programme hold down the **AF** button until the notice **REG OFF** appears in the display.

PTY (Programme Type Code Programme type/kind identification)

For this function the EON function must be switched on.

- To activate the PTY search press the **PTY** button. In the display the notice **PTY** appears.

With the station search only stations of the currently selected PTY identification (see the PTY identification table) will be considered.

- To deactivate the PTY search press the **PTY** button again.

Setting the PTY identification

- Hold down the **PTY** button and then turn the multi controller to set the individual PTY identifications.

Station search by PTY identification

- During the display of a PTY identification if you press briefly the **PTY** button or the buttons **▶▶/◀◀** a search immediately starts for stations, which correspond to this PTY identification.

If no station is found that corresponds to this PTY identification the notice **NOT FND** appears briefly and then the search ends with the last set station.

PTY identification

PTY indicator		Contents
1	NEWS	News
2	AFFAIRS	Politics & current events
3	INFO	Special word programmes
4	SPORT	Sport
5	EDUCATE	Study & further education
6	DRAMA	Radio play & literature
7	CULTURE	Culture, church, social
8	SCIENCE	Science
9	VARIED	Conversational
10	POP M	Pop music
11	ROCK M	Rock music
12	EASY M	Easy listening music
13	LIGHT M	Light classical music
14	CLASSICS	Serious classical music
15	OTHER M	Special music programmes
16	WEATHER	Weather
17	FINANCE	Finance
18	CHILDREN	Childrens programme
19	SOCIAL	Social
20	RELIGION	Religion
21	PHONE IN	Caller broadcasts
22	TRAVEL	Travel
23	LEISURE	Leisure
24	JAZZ	Jazz music
25	COUNTRY	Country music
26	NATION M	National music
27	OLDIES	Oldies music
28	FOLK M	Folk music
29	DOCUMENT	Documentaries
30	TEST	Display indicator "Alarm Test"
31	ALARM	Alarm reports

Please note that this information is dependent on the region, the broadcasting corporation and the station.

TA ("Traffic Announcement") - TRAFFIC RADIO

For this function the EON function must be switched on.

- Press the TA button briefly to switch this mode on or off.

In the TA mode the device will immediately switch from other stations or operation types to the radio station, which is currently broadcasting traffic information. With this the volume level entered under TAVOL will be set.

The TA function can be stopped during the playback of traffic information, without switching off the TA mode, by pressing the TA button again.

Playing audio CDs

ASP "Anti shock protection"

The device is equipped with an anti shock function. This function serves to compensate for vibrations, for example on uneven streets, and to provide an uninterrupted playback even with device movement. When the device is switched on the memory automatically fills with data:

- with audio CDs for 10 seconds;
- with MP3-CDs for 120 seconds.

Further information for CD operation

Dampness and high humidity can cause the CD player to malfunction. In this case switch on the vehicle heating to dissipate the dampness before using the device. Do not subject the CD player to any extremely high or low temperatures.

Inserting and removing CDs



- Fold the face plate downward by pressing the face plate's unlocking device.
- Push the CD into the CD slot with the inscribed side facing up.
- Lock the face plate back into place by folding it upwards. Playback of the CD begins. **TOC READ** appears in the display (Read directory contents).
- To remove the CD open the face plate again. Press the **OPEN**  button.

The CD will be ejected. The car radio switches to radio mode.

Attention!

*Do not drive with an ejected CD. Immediately remove the CD from the CD slot.
If an ejected CD is not removed within approx. 5 seconds the device will draw it back in, however playback of the CD will not start.*

Title skip

- By means of the button  or  you can select the next and/or the previous title. The title number will be shown in the display.

Fast forward/backward

- Hold down the buttons  or  longer to start fast forward or backward.

Stopping a CD

- You can stop the playback with the **PAU/1** button. To continue playback press the **PAU/1** button once more.

Repeating a title

- Press the **RPT/2** button. In the display **RPT ONE** is shown and then **RPT**. The current title is repeated.

A repeat pressing launches the normal playback (the entire disc is repeated). **RPT ALL** appears briefly in the display.

Repeat function with MP3-CDs:

- Press the **RPT/2** button. In the display **RPT ONE** is shown and then **RPT**. The current title is repeated.
- Press the **RPT/2** button once more. **RPT DIR** will appear in the display followed by **RPT ALL**. All titles in the current directory will be repeated.

A repeat pressing launches the normal playback (the entire disc is repeated). **RPT ALL** appears briefly in the display.

Title sampling

- Press the **INT/3** button. In the display **INT** will be shown. Approx. 10 seconds from all titles will playback one after the other. A repeat pressing launches the normal playback.

Random playback of all titles

- Press the **RDM/4** button. In the display **RDM** is shown. A random controlled playback is started. A repeat pressing launches the normal playback.

Playing MP3-CDs

The basic functions correspond to those of the audio CDs (see previous chapter). However with MP3-CDs you can select the titles and the interpreters directly. These functions and the other MP3 specific functions are definitively dependent on the MP3-CD. Please bear this in mind when creating these CDs (see the next section).

All conventional codings can be played back.

TITLE > INTERPRET > ALBUM NAME >
RELEASE YEAR > COMMENTARY.

Note:

Creation of MP3-CDs; ID3TAGs

MP3-CDs like data CDs can contain individual titles or directories. Please bear in mind with the creation of an MP3-CD that you do not save titles on the same level as directories but rather only in the directory.

A mixture of titles and directories on the same level can result in problems when playing back.

With the creation of the MP3 file you can also save the so called "ID3 tag" (for input we recommend an ID3 tag editor). This is a block of information that is contained in the MP3 file. This can be, for example, information about the interpreters, titles, album name, release year and a short commentary. The car radio can read this block of information and show it in the display.

Title search (by numbers)

Title numbers search

- Press the A/PS button. The notice 001 appears in the display.

The last digit of the three digit title input blinks.

- Turn the multi controller to enter the last digit of the title number.
- Press the multi controller.

The second digit of the three digit title input blinks.

- Turn the multi controller to enter the ten's digit of the title number.
- Press the multi controller.

The first digit of the three digit title input blinks.

- Turn the multi controller to enter the hundreds digit of the title number.
- When you have entered the desired title number confirm the entry with BND/ENT. The title will immediately playback.

Title name search (Letters)

- Press A/PS twice.

The notice A** blinks in the display. The first symbol blinks.

- Turn the multi controller to enter a letter or number, with which the title name begins. Press the multi controller.

The next symbol blinks in the display.

- Turn the multi controller to enter the second letter or a number. Press the multi controller.

The next symbol blinks in the display.

- Turn the multi controller to enter the second letter or a number.

- Press the BND/ENT button to show all titles that begin with the sought after symbol.
- Turn the multi controller to select a title and start playback with BND/ENT.

Search for directories

Search from the current directory

- Press A/PS three times. The directory that is currently playing back appears.
- Turn the multi controller to show the available MP3 directory and select a directory with the BND/ENT button.

Playback of the first title from the selected directory starts immediately.

Playback of the previous/next directory

- Press the station button 6 to playback the next directory and/or the station button 5 to playback the previous directory.

WMA files

The device can also play WMA files. The operation functions exactly the same as for MP3 files.

USB port

playback

You can connect an MP3 player or another USB data carrier to the USB port on the front panel of the device. Your car radio can handle USB data carriers up to 1 GB. With this the directory structure may contain a maximum of 1024 folders, 4096 files and a directory depth of 8 levels.

- Remove the protective cap from the USB port.
- Connect your USB device to the port. The car radio searches for MP3 or WMA files on the data carrier and the notice **USB** appears in the display.
- The operations for playing files on the external data carrier as well as the search function are exactly the same as with MP3-CDs.
- If the device is in another mode (CD or card reader) you can select the USB port with the **MD/LD** button.
- Place the protective cap back on the USB port when no USB device is connected to avoid contamination.

Card reader

Your car radio is equipped with a memory card slot for SD and Multimedia cards.

playback

- Slide a memory card into the memory card slot with the marking pointing to the right. Playback of the MP3 or WMA title on the memory card begins automatically.
- The operations for playing files, function exactly the same as for MP3-CDs.
- If the device is in another mode (**CD**, **Radio**, **AUX** or **USB**) you can select the card reader with the **MD/LD** button.

Record function

Note:

Please observe the legal regulations valid in your place of residence regarding the duplication of copyrighted works. In case of doubt please consult a specialist in your area.

Recording from audio CDs

With your car radio you can record files from the CD player to an external USB data carrier or an SD/MMC card.

- In audio CD mode hold down the **SCN/REC** button.

The notice **USB ALL** appears (When the recording target is **MMC MMC ALL** appears).

- Press the **SCN/REC** button to select either the recording option **USB/MMC-ALL** (Record all titles) or **USB/MMC-ONE** (Record one title).
- Start recording by pressing the **BND/ENT** button.

The audio file is now saved in the format set beforehand (MP3 or WMA, see page 11 "REC settings - recording format") on the data carrier. At the beginning of the recording the notice **RECORD** appears in the display.

After that the recording is characterized by a prefixed "R".

Note

When the USB data carrier is full the recording automatically switches to the card reader, so long as a memory card is inserted (see the following chapter).

- To stop the recording press briefly the **BND/ENT** button once more. After **WAIT** is shown briefly in the display, the recording is saved.

You can play the data again by switching to the USB or SD/MMC mode with the **MD/LD** button and then accessing the corresponding title from the data carrier.

Copying MP3 files

You can copy individual titles from an MP3-CD to the external USB data carrier or an SD/MMC memory card.

- During playback of a title from an MP3-CD hold down the **SCN/REC** button.

The notice **COPY MMC** appears.

- Press the **SCN/REC** button several times to select either the copy option **COPY USB** (copy to a USB data carrier) or **COPY MMC** (copy to an SD/MMC memory card).
- Start the copy process by pressing the **BND/ENT** button.

During the copy process **COPY** appears in the display and a percentage indicator from **01 - 99** shows the copying progress. After the notice **COPY 99** the copying process is ended and playback of the MP3 title continues.

Recording from the radio or audio input

With your radio you can also record data from the radio and/or the audio input to a USB memory stick or a memory card.

- Place a memory medium into the card slot or USB port and with the **MD/LD** button select the radio mode or operation type **AUX**.
- If necessary start playback of the external audio device.
- Hold down the **SCN/REC** button.

The notice **REC MMC** appears.

- Press the **SCN/REC** button several times to select either the recording option **USB** (Recording to a USB memory medium) or **MMC** (Recording to an SD/MMC memory card).
- Start the copy process by pressing the **BND/ENT** button.

i Information regarding the recorded data

The recording will be saved to the data carrier with the following notations:

Audio CD recordings: Track01, Track02 ...
MP3-CD recordings: Music01, Music02 ...
Radio recordings: Tuner01, Tuner02 ...

Audio CD and radio recordings are recorded in stereo and with a bitrate of 128 kbps and/or a sampling frequency of 44 kHz.

When copying MP3 files the recording format of the copy source will be adopted.

Bluetooth operation

Connection

- Connect the microphone unit to the car radio as described under "Connection/Connection schematics".

To use the microphone unit you need a mobile telephone, which supports Bluetooth data transmissions.

Coupling a telephone with the car radio

- Carry out a search for Bluetooth devices on your mobile telephone.
- After a successful search the entry **CAR-BT** appears for the car radio in the display of the mobile telephone.
- Select this entry for the connection and for the subsequent password request enter the password **0000** for the car radio. You may possibly have to confirm the connection structure once more.

After a successful coupling **CONNECT** briefly appears in the car radio's display and the green LED on the microphone unit lights up.

Using the microphone



During the telephone call you will hear the caller via the speaker connected to the car radio.

- For optimal transmitting of your voice place the microphone unit close to you.
- Attach the microphone unit, for example, to the dashboard. For this purpose you can use the supplied sticky tape. In this case clean beforehand dust and grease from the surface. The sticky tape can be used for securing on almost all smooth surfaces.

Operation

Call accept/end



With an incoming call you hear the call signal via your mobile telephone, whilst in the car radio's display is shown the call number.

- You accept an incoming call by pressing the **TALK** button on the microphone unit or the **ACCEPT**  button on the remote control and/or on the front panel.
- You end the telephone call by pressing the **TALK** button on the microphone unit again or by pressing the **END**  button.

Rejecting a call

- With an incoming call press, for longer than 2 seconds, the **TALK** button on the microphone unit or press the **END**  button to reject the call.

To call

- Press the **ACCEPT**  button on the remote control. A blinking cursor appears in the car radio's display.
- With the number buttons enter the telephone number that you want to call.
- Press the **ACCEPT**  button again.

The number will be dialed.

Redial

- Hold down the **TALK** button on the microphone unit or the **ACCEPT**  button on the remote control and/or on the front panel for approx. 2 seconds.
- If no call number was previously selected via the remote control's number buttons **REDIAL** appears briefly in the display and then the last number dialed from the mobile telephone will be dialed.
- If one or more call numbers were already dialed via the remote control's number buttons **REDIAL** appears in the display.

Turn the multi controller or press the **VOL/+** buttons on the remote control to show the last 10 dialed numbers one after the other.

Press the **ACCEPT**  button to dial the selected telephone number.

Select the entry **REDIAL** and then press the **END**  button to end redial.

Audio streaming (A2DP)

Your car radio uses the A2DP profile (Advanced Audio Distribution Profile) and therefore can playback your mobile telephone's audio data.

- Select an audio file from your mobile telephone and start the playback.

The entry **A2DP** appears in the car radio's display and the audio file will playback via the car radio's speaker.

Note

On the mobile telephone it may possibly be necessary to switch playback via the Bluetooth stereo headset.

For this read also, without fail, the operating instructions for your mobile telephone.

*With a few mobile telephones the car radio does not automatically switch to the A2DP mode. In this case you switch to the A2DP mode by pressing the MD/LD button several times until the notice **A2DP** appears in the display.*

Replacing the fuse

The car radio is equipped with a 10 A fuse on the rear panel, which blows if a voltage peak or a short circuit should occur.

- In this case replace the fuse with one of equal value and of the same type as listed in the technical data with the same trip characteristics.
- Before switching the car radio on again remedy the cause of the fuse burnout.

Troubleshooting

The device will not switch on

The ignition is not switched on

- Switch the ignition on by turning the key.

One of the fuses is defective.

- Replace the fuse.

The CD will not load or eject

A CD is already inserted into the car radio.

- Remove the CD.

The CD has been inserted the wrong way up.

- Insert the CD with the inscribed side up.

The CD is dirty or defective.

- Clean the CD or insert a different CD.

The temperature in the vehicle is too high.

- Wait until the surrounding temperature has normalized.

Condensation on the laser lens

- Switch the car radio off for a few hours and then try it again.

No sound

The volume is set to minimum.

- Increase the volume.

The cables are not connected correctly.

- Check the cable connections.

Function buttons are not functioning

There is a malfunction with the device.

- Press the RESET button.

The face plate is not correctly installed.

- Check to see that the face plate is installed correctly.

The CD jumps

The mounting angle exceeds 30°.

- Correct the mounting angle.

The CD is very dirty or defective.

- Clean the CD or insert a different CD.

Failure with burnt CDs

Check the burnt CD in another playback device.

The radio and/or the automatic station memory is not functioning

The antenna cable is not connected correctly.

- Check the antenna cable for correct connection.

The station signals are too weak.

- Set the station manually.

Station memory is not functioning

The connection 6 in the ISO block A (Permanent positive) is not connected correctly.

- Check the cable connections.

For this consult the chapter "Connections".

The device's USB port does not function

The USB port is intended for devices that function according to the USB standard. Not all market available devices conform to this standard. It is possible that a device is connected that does not function according to the USB standard.

- Connect a device that functions according to the USB standard.

The card reading device does not read the cards

The card is possibly defective, dirty and not properly inserted.

- Check the card. Slide it in with the inscribed side facing to the right.

The Bluetooth connection does not function

The mobile telephone does not support Bluetooth transmissions.

The mobile telephone is not coupled with the car radio.

- Reconnect the mobile telephone and the car radio. For this also read, without fail, your mobile telephone's instructions.

Cleaning

- Clean the housing exclusively with a soft damp cloth and a mild detergent. Ensure that moisture cannot permeate into the device during cleaning!

Warning!

Moisture penetrating into the device creates the risk of electric shock! Besides which, the device could become irreparably damaged!

Disposal



Do not dispose of the device in your normal domestic waste. This product is subject to the European directive 2002/96/EG.

Dispose of the device through an approved disposal centre or at your community waste facility.

Observe the currently applicable regulations. In case of doubt, please contact your waste disposal centre.

Disposal of batteries/rechargeable batteries

Used batteries/rechargeable batteries may not be disposed of in household waste. Every consumer is legally obligated to dispose of batteries at a collection site in his community / city district or at a retail store.

The purpose of this obligation is to ensure that batteries are disposed of in a non-polluting manner. Only dispose of batteries when they are fully discharged.



Dispose of all packaging materials in an environmentally friendly manner.

Warranty and Service

You receive a 3-year warranty for this device as of the purchase date. Should you, in spite of our high quality standards, have grounds for complaint please contact our Service Hotline.

In the event that processing of your complaint is not possible by telephone here you will receive

- a processing number (RMA number) as well as
- an address, to which you can send your product for warranty processing.

In the case of a mail-in shipment please enclose a copy of the purchase receipt (sales slip). The device must be securely packed and the RMA number clearly visible. Products sent in without the RMA number cannot be processed.

Note:

The warranty provisions cover only material or factory defects.

The warranty is not valid;

- *for worn out parts*
- *for damages to breakable parts such as switches and batteries.*

This product is for private use only and is not intended for commercial use. In the event of misuse and improper handling, use of force and interference not carried out by our authorized service branch, the warranty will become void.

Your statutory warranty claims are not restricted by this warranty.

Importer

KOMPERNASS GMBH
BURGSTRASSE 21
44867 BOCHUM, GERMANY

www.kompernass.com

SilverCrest

Warranty

**Bluetooth car radio
KH 2375**

In order to guarantee a cost free repair procedure please get in touch with the service hotline. Make sure you have your sales slip handy.

(GB) DES Ltd

Tel.: 0870/787-6177

Fax: 0870/787-6168

e-mail: support.uk@kompernass.com

(IE) Irish Connection

Tel: 00353 (0) 87 99 62 077

Fax: 00353 18398056

e-mail: support.ie@kompernass.com

www.mysilvercrest.de

Fill in this section and submit it with the device!

Sender, please write clearly:

Last name _____

First name _____

Street _____

Postcode/Place _____

Country _____

Telephone _____

Date/Signature _____

Description of fault:

Määräystenmukainen käyttö	27
Tekniset tiedot	27
Toimituslaajuus	27
Turvaohjeet	28
Käyttöelementit	29
Asennus	30
Liitäntä	30
ISO-liitäntöjen käyttö.....	31
Radion asentaminen ISO-aukkoon.....	31
Liitäntäkaavio.....	32
Ulkoisen audiolaitteen liittäminen autoradioon	32
Laitteen irrottaminen	32
Käyttöosa	33
Kaukosäädin	33
Paristojen asettaminen	33
Käyttö	34
Peruskäyttö.....	34
Äänenvoimakkuus	34
Basso/Korkeat äänet/Balanssi/Fader.....	34
Kuuluvuus	34
Näyttö	34
Käyttötavan asettaminen	34
RESET - Radion nollaaminen	34
Monisäätimen asetukset	35
Radiotoiminnot	35
Kaista-alueen valinta.....	35
Radioaseman automaattihaku	35
Radioaseman tallentaminen.....	36
Radioaseman esiinkutsuminen	36
Automaattinen tallentaminen	36

Tallennettujen radioasemien läpikäynti.....	36
Vaihtoehtoiset taajuudet (AF).....	36
PTY (Ohjelmatyypikoodi ohjelmatyyppin/-lajin tunnistus)	36
TA ("Traffic Announcement") - LIIKENNETIEDOTUKSET	37
Audio-CD-levyjen soittaminen	37
CD-levyjen asettaminen ja poistaminen	38
Kappaleen ohittaminen	38
Nopea kelaus eteen/taakse	38
CD-levyn keskeyttäminen	38
Kappaleen kertaaminen	38
Kappaleen lyhyt soitto	38
Kaikkien kappaleiden satunnaistoisto	38
MP3-CD-levyjen soittaminen	38
Kappaleiden (numeroiden) haku.....	39
Hakemistojen haku.....	39
USB-liitäntä	40
Kortinlukija	40
Tallennustoiminto	40
Bluetooth-käyttö	41
Liitäntä	41
Puhelimen kytkeminen autoradioon.....	41
Mikrofonin käyttö	42
Käyttö	42
Audio-Streaming - virtausääni (A2DP)	42
Sulakkeen vaihtaminen	43
Vianetsintä	43
Puhdistus	44
Hävittäminen	44
Takuu ja huolto	45
Maahantuoja	45

Säilytä käsikirja myöhempää käyttöä varten. Jos myyt laitteen, anna käsikirja uudelle omistajalle!

BLUETOOTH-AUTORADIO KH 2375

Määräystenmukainen käyttö

Tämä laite on tarkoitettu FM-/AM-radioasemien vastaanottoon sekä audio- ja MP3-CD-levyjen, USB-talennusvälineille ja SD-/MMC-muistikorteille tallennettujen MP3-tiedostojen ja ulkoisten audiolaitteiden audiosignaalin toistamiseen. Lisäksi voit yhdistää autoradion Bluetooth-matkapuhelimeen ja käyttää autoradiota ja mikrofoniyksikköä handsfree-laitteena.

Tämä laite on tarkoitettu ainoastaan yksityiseen käyttöön. Sitä ei ole tarkoitettu käytettäväksi kaupallisilla tai teollisilla alueilla.

Tekniset tiedot

Tulojännite: 12 V 
Tulovirta: korp. 10 A
Sykäysteho: 4 x 40 W

Taajuusalue radio:

Radio: FM (ULA): 87,5 - 108 MHz
AM (KA): 522 - 1620 kHz
Asemamuistipaikat 18 FM (ULA)
12 AM (KA)

Kaukosäädin:

Paristo: 3 V nappiparisto (CR2025)

Audiotulo (AUX IN):

3,5 mm:n stereojakkiholkki

USB-liitäntä

USB 1.1- ja 2.0-yhteensopiva tietoväline

Korttiauikko

SD-/MMC-muistikorttiliitäntä

Laitesuojaus:

10 A auton lattapistosulake

Yleistä

Käyttölämpötila-alue: +5 ... +40 °C

Kosteus: 5 ... 90 % (ei kondensaatiota)

Mitat

(P x L x K): 18,8 x 23 x 6 cm

Paino: n. 1530 g

CE-vaatimustenmukaisuus

Tämä laite vastaa moottoriajoneuvodirektiivin 2004/104/EY ja direktiivin R&TTE-direktiivin 99/5/EY perustavia vaatimuksia ja muita tärkeitä määräyksiä.

Toimituslaajukset

- Autoradio (ml. käyttöosa)
- Asennuskehys (liitettynä)
- Paneelikehys (liitettynä)
- Ankkurointilevy (ml. kiinnitysmateriaali)
- Kaukosäädin
- 1 paristo CR2025, 3 V DC
- Asennuskehysten avain
- Käyttöosan säilytyskotelo
- Mikrofoniyksikkö ja kiinnitysteippi
- Käyttöohje

Turvaohjeet

- Tätä laitetta ei ole tarkoitettu sellaisten henkilöiden (mukaan lukien lapset) käyttöön, joiden rajoitetut, fyysiset, aistilliset tai henkiset kyvyt tai kokemuksen ja/tai tiedon puute estävät käytön, lukuun ottamatta tilanteita, joissa heitä valvoo turvallisuudesta vastaava henkilö tai joissa he ovat saaneet tältä ohjeita laitteen käytöstä.
- Lapsia on valvottava ja on varmistettava, etteivät he leiki laitteella.
- Paristoja ei saa jättää lasten käsiin. Lapset saattavat pistää paristot suuhunsa ja niellä ne. Jos paristo on joutunut nieluun, on hakeuduttava välittömästi lääkärin hoitoon.

Oikosulun aiheuttamien vaarojen välttämiseksi:

- Anna alan liikkeen asentaa autoradio paikoilleen, mikäli mahdollista.
- Liitä laite ainoastaan määräysten mukaisesti asennettuun 12 V:n autoakkuun. Liitä autoradio autoon vain ISO-pistokkeen avulla.
- Varmista, etteivät liitäntäjohdot pääse koskaan kastumaan tai kostumaan käytössä. Vedä johdot niin, etteivät ne pääse puristumaan tai muuten vahingoittumaan.
- Anna valtuutetun ammattihenkilöstön tai huolto-palvelun vaihtaa vaurioituneet johdot tai liitännät välittömästi uusiin vaarojen välttämiseksi.
- Käytä laitetta ainoastaan ajoneuvon sisätiloissa.
- Huolehdi siitä, että laitteeseen ei koskaan pääse nesteitä tai vieraita esineitä.
- Älä koskaan itse avaa laitteen koteloa tai yritä korjata sitä. Se heikentää laitteen turvallisuutta ja takuu raukeaa.
Korjauksia saa suorittaa ainoastaan ammattitaitoinen alan liike tai huoltoliike.

Ohjeita paristojen käsittelyyn

Tämän laitteen kaukosäätimessä käytetään paristoa. Huomaa paristojen käsittelystä seuraavaa:

Räjähdyksivaara!

Älä heitä paristoja tuleen. Älä lataa paristoja uudelleen.

- Älä koskaan avaa paristoja, älä koskaan juota tai hitsaa paristoja.
On olemassa räjähdyksen ja loukkaantumisen vaara!
- Tarkasta paristot säännöllisesti. Vuotavat paristot saattavat vahingoittaa laitetta.
- Jos laite on pidempään käyttämättä, poista paristo.
- Käytä suojakäsineitä pariston vuotaessa.
- Paristoja ei saa jättää lasten käsiin. Lapset saattavat pistää paristot suuhunsa ja niellä ne. Jos paristo on joutunut nieluun, hakeudu välittömästi lääkärin hoitoon.
- Puhdista paristokotelo ja paristoliitännät kuivalla liinalla.

Palo- ja loukkaantumiskaarojen välttämiseksi:

- Asenna laite niin, ettei kuumuus pääse patoutumaan ja että ilma pääsee vaihtumaan hyvin laitteen takana.
- Älä koskaan peitä ilmanottoaukkoja!
- Älä altista laitetta ylimääräiselle lämmölle, esim. suoralle auringonsäteilylle, lämmittimille tai muille laitteille.
- Jos laite putoaa tai vahingoittuu, sitä ei saa ottaa käyttöön. Jätä laite pätevän ammattihenkilön tarkastettavaksi ja tarvittaessa korjattavaksi.

⚠ Vaara, lasersäteilyä!

Laitteessa on "luokan 1 laser".

- Älä koskaan avaa laitetta.
- Älä yritä itse korjata laitetta. Laitteen sisällä on näkymätöntä lasersäteilyä.
- Älä altista itseäsi lasersäteelle, se saattaa johtaa silmävammoihin.

⚠ Liikenneturvallisuus

Liikenneturvallisuus on ensisijainen asia. Käytä autoradiotasi vain, kun tilanne liikenteessä sen sallii. Tutustu laitteeseen ennen ajon alkua. Poliisin, palokunnan ja muiden pelastusajoneuvojen äänisignaalit on pystyttävä kuulemaan ajoneuvon sisällä ajoissa. Kuuntele siksi ajon aikana radiota sopivalla äänenvoimakkuudella.

Käyttöelementit

A Etupuoli (käyttöosa)

- 1 **BND/ENT:** Kaista-alueen valinta / Valinnan vahvistus
- 2 **POWER/DIM:** Virtakytkin/näyttövalaistuksen himmennys
- 3 **MD/LD:** Käyttötilan asettaminen / Kuuluvuuden päällekytkentä
- 4 **Monisäädin:** Paina äänenvoimakkuuden, basson, korkeiden äänien, balanssin ja faderin säätöjen esiinikutsumiseksi / käännä arvojen/äänenvoimakkuuden säätämiseksi
- 5 **Näyttö**
- 6 **Käyttöosan lukituksen vapautus**
- 7 **DISP:** Näyttöietojen näyttö
- 8 **Korttiaukko SD-/MMC-korteille**
- 9 **USB-liitäntä**
- 10 **AUX IN:** 3,5 mm stereotuloholkki ulkoisen audiolaitteen liitäntää varten
- 11 **A/PS:** Automaattinen ohjelmatalennus

- 12 **PTY ("Program Type"):** Ohjelmien etsiminen
PTY-ryhmän perusteella
- 13 **TA ("Traffic Announcement"):**
Liikennetiedotuskanavan aktivointi/
PÄÄTÄ-painike 
- 14 **AF ("Alternative Frequency"):** Vaihtoehdoisen taajuuden haku
- 15 **Radioasemapainike 6/seuraava hakemisto**
- 16 **Radioasemapainike 5/edellinen hakemisto**
- 17 **RDM/4:** Satunnaistoisto CD/MP3-käytössä, radioasemapainike 4
- 18 **INT/3:** Intro-toiminto CD/MP3-käytössä, radioasemapainike 3
- 19 **RPT/2:** Kertaustoiminto CD/MP3-käytössä, radioasemapainike 2
- 20 **Kaukosäätimen anturi**
- 21 **PAU/1:** Toiston keskeyttäminen CD/MP3-käytössä, radioasemapainike 1
- 22 **⏮/⏭:** Nimike-/asemahaku taakse/eteen
- 23 **MU:** Äänen kytkeminen pois päältä/
VASTAA-painike 
- 24 **SCN/REC:** Automaattinen asemahaku / Tallennus
USB-liitännässä tai SD-/MMC-korttiaukossa olevalle tietovälineelle



B Käyttöosan takana

- 25 **OPEN** : Levyn ulostyöntö
- 26 **Käyttöosan pidike**
- 27 **RESET:** Autoradion nollaus
- 28 **Varkaussuojauksen merkkivalo**
- 29 **CD-lokeron aseman merkkivalo**
- 30 **CD-lokero**

C Taustapuolen liitännät

- 31 **ISO-lohkon liitäntä B**
- 32 **Auton lattapistosulake 10 A**
- 33 **ISO-lohkon liitäntä A**
- 34 **Mikrofoniyksikön holkki**
- 35 **Bluetooth-antenni**
- 36 **Kiinnitysruuvi (ml. M5-mutteri ja aluslevy)**
- 37 **LINE OUT:** Audio-cinch-lähtö V/O vahvistimelle
- 38 **DIN-antennipistokkeen antenniliitäntä**

D Kaukosäädin

- 39 POWER/DIM: Virtakytkin/näyttövalaistuksen himmennys
- 40 PÄÄTÄ-painike 
- 41 ◀/▶: Nimike-/asemahaku taakse/eteen
- 42 VASTAA-painike 
- 43 VOL+/-: Äänenvoimakkuuden nostaminen/laskeminen
- 44 INT/3: Intro-toiminto CD/MP3-käytössä, numeropainike 3
- 45 PTY/7: ("Program Type") Asemahaku PTY-ryhmän perusteella / numeropainike 7
- 46 Numeropainike 6
- 47 DSP/*: ("Digital Sound Processing") Soinnin säätö/painike *
- 48 BAND/O: Kaista-alueen valinta / numeropainike 0
- 49 Paristokotelo
- 50 SEL/#: Äänenvoimakkuuden, basson, korkeiden äänien, balanssin ja faderin säädön esiinkutsu / painike #
- 51 TA/9: ("Traffic Announcement"): Liikennetiedotus-
seman aktivointi / numeropainike 9
- 52 AF/8: ("Alternative Frequency"): Vaihtoehdoisen taajuuden haku / numeropainike 8
- 53 Numeropainike 5
- 54 RDM/4: Satunnaistoisto CD/MP3-käytössä / numeropainike 4
- 55 RPT/2: Kertaustoiminto CD/MP3-käytössä / Numeropainike 2
- 56 ▶ II /I: Toiston aloittaminen tai keskeyttäminen / Numeropainike 1
- 57 MODE: Käyttötilan asettaminen / Kuuluvuustoiminto

E Mikrofoniyksikkö

- 58 Vihreä yhteystilan merkivalo
- 59 TALK-painike
- 60 Mikrofoni
- 61 Mikrofoniyksikön pistoke

F Käyttöosan säilytyskotelo

G Asennuskehysen avain

H Asennuskehys

I Paneelikehys

Asennus

Jos haluat asentaa autoradiosi itse, seuraa tämän käyttöohjeen asennus- ja liitännäsohjeita.

Asennusohjeet

- Aseta laite sille tarkoitettuun aukkoon tai valitse laitteen asennusta varten paikka, jossa laite ei häiritse kuljettajan tavanomaisia ajotoimia.
- Liitä johdot lyhyesti ennen laitteen lopullista paikoilleen asentamista. Varmista, että johdot on asetettu paikoilleen oikein ja että järjestelmä toimii oikein.
- Jos ajoneuvoon tarvitaan muutoksia, käänny autokauppiasi / ammattikorjaamon puoleen.
- Asenna laite paikoilleen niin, ettei loukkaantuminen ole mahdollista voimakkaasti jarrutettaessa.
- Jos laite asennetaan yli 30° kulmaan, saattaa esiintyä toimintahäiriöitä.
- Vältä laitteen asentamista korkeiden lämpötilojen lähteiden lähelle (esim. suora auringonpaiste tai lämmitysilmä) tai paikkoihin, joissa laite altistuu lialle ja pölylle. Älä altista laitetta liialliselle tärinälle.



Liitäntä

Ohje:

Huomaa, että asematallennusta varten ISO-lohko A:n liitännän 6 on oltava liitettyä jatkuvaan plussyöttöön.

Voit liittää audio-cinch-lähtöön ulkoisen vahvistimen. Huomaa tällöin ulkoisen vahvistimen käyttöohjeet.

ISO-liitäntöjen käyttö

		Liitännät	
	ISO A	1	ei käytössä
	2	ei käytössä	
	3	Antennijännite	
	4	12 V (sytytyksen plussyöttö)	
	5	ei käytössä	
	6	Jatkuva plussyöttö	
	7	ei käytössä	
	8	Miinus (-)	
		Liitännät	
	ISO B	1	Takaoskea +
	2	Etuoskea +	
	3	Etuvasen +	
	4	Takavasen +	
	5	Takaoskea -	
	6	Etuoskea -	
	7	Etuvasen -	
	8	Takavasen -	

Luonnollisesti voit liittää autoradion myös vain kahteen kaiuttimeen. Käytä silloin vain etummaisten kaiuttimien johtoja.

Johtojen vaihtamisen aiheuttamat ongelmat

Joissakin ajoneuvomalleissa on ISO-lohko A:n liitäntöjen [4] ja [6] vakiokäyttö (katso yllä, "ISO-lohkon käyttö") vaihdettu keskenään tehtäällä. Jos näin on, saattavat tallennetut asetukset kadota.

Tämä estetään, kun ISO-lohko A:n liitännät 4 (sytytyksen plussyöttö) ja 6 (jatkuva plussyöttö) vaihdetaan keskenään.

Radion asentaminen ISO-aukkoon

Ohje

Irrota ehdottomasti ennen asennusta ylemmässä radiokotelossa olevat molemmat kuljetusvarmistusruuvit (merkitty punaisella tarralla!)

Autoradio voidaan asettaa jokaiseen vakiomalliseen ISO-asennusaukkoon. Jos ajoneuvossasi ei ole ISO-asennusaukkoa, käänny ammattikorjaamon, alan liikkeen tai tavaratalojen autotarvikeosastojen puoleen.

- Poista asennuskehys ja paneelikehys autoradion kotelolta.
- Työnnä asennuskehys ISO-asennusaukkoon.
- Taivuta asennuskehysten laatat ruuvimeisselillä niin, että asennuskehys on kiinnitetty tiiviisti asennusaukkoon (ks. kuva).

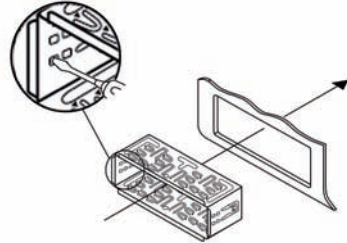

- Tarkista kehysten tiivis paikoillaanolo.
- Liitä autoradion ISO-holkkilohko ajoneuvosi molempiin ISO-pistokkeisiin.
- Liitä ajoneuvon antennin johto autoradion antenniholkkiin.
- Vie mikrofoniyksikön johto asennusaukkoon ja liitä se mikrofoniyksikön holkkiin. Vedä johto niin, että mikrofoniyksikkö voidaan myöhemmin kiinnittää ajoneuvon sisätiloihin.
- Liitä mahdollinen ulkoisen vahvistimen audio-chinch-johto autoradion LINE OUT-holkkeihin.
- Varmista laitteesi tarvittaessa lisäksi varkautta vastaan. Kiinnitä kiinnitysruuvi ankkurointilevyllä ja kiinnitysmateriaalilla ajoneuvon moottorin ploseinään.
- Työnnä autoradio varovasti asennuskehukseen, kunnes se lukittuu paikoilleen. Aseta sitten paneelikehys paikoilleen.

Huomio!

Käytä asennukseen autoradion ISO-liitäntöjä. Mahdollisesti tarvitsemasi ajoneuvokohtaisen ISO-sovitimen saat ammattikorjaamoista, alan liikkeistä tai tavaratalojen autotarvikeosastoilta. Muita liitäntätapoja käytettäessä oikeus takuuseen raukeaa!

Huomaa sisään työntäessäsi johtojen sijoittaminen.
Johdot saattavat vaurioitua.

i Antennivirtaliitäntä

Antennivirran liitäntä on käytettävissä releohjattaville antennille. Rele ajaa silloin antennin automaattisesti ulos, kun radio kytketään päälle. Sammutettaessa antenni ajetaan jälleen kokoon.

Tätä liitäntää voidaan myös käyttää ulkoisen vahvistimen ohjaukseen. Katso tarkka liitäntä vahvistimen käyttöoppaasta.

Älä koskaan liitä antennivirran liitäntää antennin moottorivirtajohtoon - Se voi vahingoittaa radiota!

i Varmuusliitäntä

Varmista, että asemamuistia varten ISO-lohkon A liitäntä 6 on liitetty jatkuvaan plussyöttöön. Muutoin et voi tallentaa yhtään radioasemaa!

- Kun kaikki liitännät on suoritettu, paina **RESET**-painiketta kuulakärkikynällä tai muulla terävällä esineellä.
- Aseta käyttöosa paikoilleen alla kuvatulla tavalla.

Liitäntäkaavio

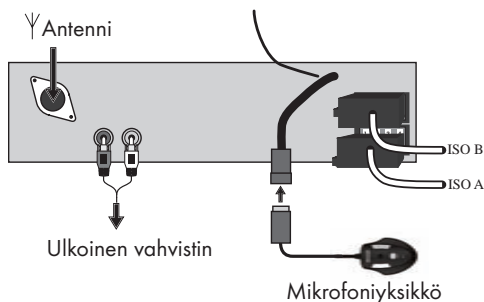

Ulkoisen audiolaitteen liittäminen autoradioon

- Liitä ulkoisen audiolaitteen (esim. MP3-soittimen) audiolähtö 3,5 mm stereojakkipistokkeella laitteen etupuolella olevaan **AUX IN** -liitäntään.
- Valitse audiotulon toisto painamalla useamman kerran painiketta **MD/LD**, kunnes näytössä näkyy **AUX**.

Laitteen irrottaminen

- Laite irrotetaan jälleen irrottamalla ensin paneelikehys ja viemällä oikea ja vasen avain laitteen sivuilla oleviin rakoihin.

Nyt levyt on taitettu taaksepäin ja laite voidaan vetää ulos.

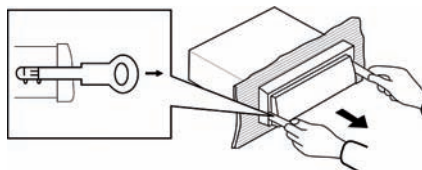

Käyttöosa

Käyttöosan asettaminen

- Aseta ensin käyttöosan vasen sivu kehykseen. Paina sitten oikeaa puolta lujaa, kunnes se lukittuu paikoilleen.

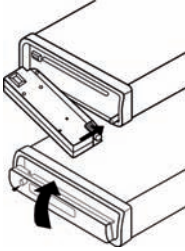

- Tarkista, että käyttöosa on tiiviisti paikoillaan kehyksessä. Jos käyttöosaa ei ole asennettu paikoilleen oikein, saattaa autoradion toiminnassa esiintyä toimintahäiriöitä.

Käyttöosan irrottaminen

- Paina käyttöosan vapauttavaa painiketta.
- Irrota käyttöosa kääntämällä käyttöosaa ensin kevyesti eteenpäin ja vedä sitten ensin oikea, sitten vasen puoli irti.

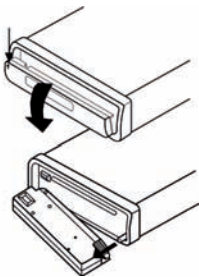

i Ohje

Jos käyttöosaa ei ole asetettu kehyksiin oikein, laitteen varkaussuojan merkkivalo vilkkuu.

Säilytä käyttöosa aina suojakotelossa.

Kaukosäädin

Paristojen asettaminen

Poista mukana toimitettu paristo pakkauksestaan. Toimi seuraavasti asettaaksesi pariston paikoilleen tai vaihtaaksesi pariston:



- Vedä paristokotelo irti kaukosäätimestä painamalla ensin sivuttaisen lukituksen sisään ja vetämällä sitten paristokotelo ulos.
- Poista käytetty paristo ja aseta uusi tyyppin CR2025 (nappiparisto) paristo paristokoteloon. Varmista, että asetat pariston oikein päin.
- Työnnä paristokotelo uudelleen kaukosäätimeen.

Kaukosäätimen käyttäminen

- Suuntaa kaukosäädin laitteen etupuolella sijaitsevaan infrapuna-anturiin.
- Voit käyttää kaukosäädintä jopa n. 8 m etäisyydeltä.

Käyttö

i Käyttö laitteessa ja kaukosäätimessä olevien painikkeiden avulla

Suurinta osaa toiminnoista voidaan käyttää sekä laitteen painikkeiden että kaukosäätimen avulla. Tässä ohjeessa kuvataan laitteessa olevia painikkeita.

Jos tarkoitetaan kaukosäätimen painikkeita, tämä ilmoitetaan selkeästi erikseen.

i Ohje

Noin 5 sekuntia asetuksen suorittamisen jälkeen näytetään jälleen toistoa ja asetukset on tallennettu.

Peruskäyttö

Kytkeminen päälle ja pois päältä

Kytke radio päälle painamalla lyhyesti painiketta **POWER/DIM**. Näyttöön ilmestyy **WELCOME** (tervetuloa).

- Paina painiketta **POWER/DIM** lyhyesti himmentääksesi näytön valaistusta.

Sammuta radio pitämällä painiketta **POWER/DIM** pidempään painettuna.

Äänenvoimakkuus

- Kierrä monisäädintä nostaaksesi tai laskeaksesi äänenvoimakkuutta.

⚠ Huomio!

Aseta äänenvoimakkuus aina vain niin kovalle, että voit vielä selkeästi kuulla hälytysajoneuvojen äänisignaalit selkeästi!

Basso/Korkeat äänet/Balanssi/Fader

- Paina monisäädintä nähdäksesi basson (**BASS**), korkeiden äänien (**TREBLE**), balanssin (**BALANCE**) ja faderin (**FADER**) ajankohtaiset asetukset.
- Käännä monisäädintä muuttaaksesi asetuksia.

Kuuluvuus

- Pidä painiketta **MD/LD** painettuna kytkeäksesi kuuluvuustoiminnon päälle tai pois päältä.

Näyttö

- Painiketta **DISP** painamalla voidaan näyttöä vaihtaa seuraavasti:

Radiovastaanotossa:

Radioaseman nimi, kellonaika (säädetään automaattisesti RDS-vastaanotossa), **PTY**-asetukset (radioasemat lähettävät näitä RDS-toimintoja eri laajuuksina; katso myös luku "Radiotoiminnot") ja taajuus.

CD-käytössä:

Kellonaika, **PTY**-asetukset ja taajuus.

i Ohje

Jos et vastaanota RDS- tai **PTY**-tietoja, näytössä näkyy "**NO CLOCK**" (ei kelloa) tai "**NO PTY**" (ei **PTY**:tä). Jokainen näyttö näkyy vain muutamman sekunnin ajan.

Käyttötavan asettaminen

- Paina painiketta **MD/LD** vaihtaaksesi radiovastaanoton (taajuusnäyttö), **CD**-/**MP3**-käytön (**CD**), korttiaukon (**SD/MMC**), **USB**-liitäntän (**USB**) ja audiotulon (**AUX**) välillä.

i Ohje

Käyttötavat **CD**, **SD/MMC** ja **USB** voidaan kutsua esiin vain, jos vastaava tallennusväline on asetettu paikoilleen.

RESET - Radion nollaaminen

- Autoradio nollataan eli palautetaan takaisin toimintotilaansa painamalla painiketta **RESET** terävällä esineellä, esim. kuulakärkikynällä.
- Nollaa autoradio:
 - ensimmäisessä käyttöönotossa,
 - johdon liittämisen jälkeen,
 - jos kaikki toimintopainikkeet eivät toimi
 - jos näytössä näkyy vikailmoitus.

Monisäätiimen asetukset

Monisäätiimen avulla voidaan säätää lisäksi päällekytkentä-äänenvoimakkuutta, kellonaika-asetuksia, liikennetiedotusten äänenvoimakkuutta, EON-toimintoa, tallennusmuoto ja taajuuskorjainta.

- Pidä monisäädintä painettuna noin 2 sekunnin ajan ja paina sitä sitten useampaan kertaan kutsuaksesi esiin seuraavat asetukset:

INVOL - Päällekytkentä-äänenvoimakkuus

- Kierrä monisäädintä asettaaksesi sen äänenvoimakkuuden, jolla autoradio toimii, kun se kytketään päälle.

ADJ - Kellonaika

Autoradiosi on varustettu RDS-ohjatulla kellolla. Jos EON-toiminto on päällä, kello säädetään automaattisesti ja käy edelleen, vaikka radio kytkettäisiin pois päältä. Jos et vastaanota RDS-signaalia, voit myös asettaa kellonajan tässä käsin.

- Kierrä monisäädintä oikealle asettaaksesi tunnit ja vasemmalle minuuttien asettamiseksi.

TAVOL - Äänenvoimakkuus liikennetiedotuksissa

- Kierrä monisäädintä asettaaksesi sen äänenvoimakkuuden, jolla haluat liikennetiedotusten kuuluvan.

EON-toiminto

Kierrä monisäädintä kytkeäksesi EON-toiminnon päälle (EON ON) tai pois päältä (EON OFF). Kun EON-toiminto on päällä, radio vaihtaa liikennetiedotuksille tai PTY-tyypeille, jos TA- tai PTY-toiminto on säädetty.

REC - Tallennusmuoto

- Kierrä monisäädintä valitaksesi SD-/MMC- tai USB-tietovälineelle suoritettavan tallennuksen muodoksi MP3 (MP3-tiedostot) tai WMA (WindowsMedia-Audio).

DSP - Taajuuskorjain

- Kierrä monisäädintä valitaksesi yhden asetuksista DSP CLASSIC, DSP ROCK, DSP POP, DSP FLAT tai DSP NONE. Asetuksella DSP NONE ei DSP-taajuuskorjain ("Digital Sound Processing") ole päällä.

Voit myös säätää taajuuskorjaimen painamalla kaukosäätimen painiketta DSP. Tällä asetuksella DSP on pois päältä, kun näytössä näkyy jälleen radiotaajuus. DSP-taajuuskorjaimen asetus näkyy alhaalla näytössä.

Radiotoiminnot

Kaista-alueen valinta

- Paina painiketta BND/ENT vaihtaaksesi välillä ULA:n (FM1, FM2, FM3) ja keskiaaltojen (MW1, MW2) välillä.

Radioaseman automaattihaku

- Paina lyhyesti hakupainikkeita ►► tai ◄◄ käynnistääksesi haun eteenpäin/taaksepäin. Asemahaku pysähtyy seuraavalla löytämällään asemalla.

Radioaseman säätäminen käsin

- Kun pidät yhtä painikkeista ►► tai ◄◄ painettuna kahden sekunnin ajan, vaihdat manuaaliselle asemahaulle. Näytössä näkyy MANUAL.
- Paina nyt hakupainikkeita ►► tai ◄◄ useampaan kertaan säätääksesi taajuutta 0,05 MHz (KA: 9 kHz) välein ylöspäin/alaspäin.

Jos mitään painiketta ei paineta noin kahden sekunnin ajan, on automaattinen asemahaku jälleen päällä. Näytössä näkyy AUTO.

Radioaseman tallentaminen

- Paina painiketta **BND/ENT** asettaaksesi kaista-alueen. Jokaisella alueella voit tallentaa kuusi asemaa.
- Etsi tallennettavaksi haluamasi asema.
- Kun hakutoiminto on löytänyt aseman, paina n. kolmen sekunnin ajan yhtä radioasemapainikkeista 1-6.

Äänen lyhyt poiskytkeminen ilmoittaa tallennuksesta. Laite kytkeytyy parin sekunnin kuluttua jälleen takaisin radiotoistoon.

Radioaseman esiinkutsuminen

- Valitse taajuusalue painikkeella **BND/ENT**.
- Kutsu tallennettu asema jälleen esiin painamalla yhtä radioasemapainikkeista 1-6.

Automaattinen tallentaminen

- Pidä painiketta **A/PS** painettuna. Näin käynnistyy heti haku, joka pysähtyy jokaiselle löydetylle radioasemalle n. viideksi sekunniksi. Näytössä vilkkuva luku näyttää sen radioasemapainikkeen, jolle kulloinkin radioasema tallennetaan. Jos radioaseman kuuluvuus on heikko, hakutoiminto siirtyy automaattisesti eteenpäin.
- Paina yhtä radioasemapainiketta hakutoiminnon ollessa pysähtyneenä. Näin voit tallentaa radioaseman toiseen muistipaikkaan.

Tallennettujen radioasemien läpikäynti

- Voit kutsua esiin ajankohtaisen taajuusalueen tallennetut radioasemat.
- Valitse taajuusalue painikkeella **BND/ENT**.
- Pidä lyhyesti painiketta **A/PS**. Kaikki asemat valitaan lyhyesti.
- Kun kuulet haluamasi radioaseman, paina lyhyesti painiketta **A/PS**.

Vaihtoehtoiset taajuudet (AF)

Voit etsiä radioasemalle vaihtoehtoisia taajuuksia niin, että radioasema kuuluu aina ihanteellisesti.

- Paina painiketta **AF**. Näytössä näkyy nyt **AF**. Radio hakee nyt aina ajankohtaisesti asetetun radioaseman ihanteellisimman radiotaajuuden.

Paikallisohjelmät

Jotkut radioasemat lähettävät paikallisohjelmia.

- Vain radioaseman paikallisohjelmien toistamista varten pidetään painiketta **AF** painettuna, kunnes näyttöön ilmestyy **REG ON**.
- Toistaaksesi jälleen yleistä ohjelmaa, pidä painiketta **AF** painettuna, kunnes näyttöön ilmestyy **REG OFF**.

PTY (Ohjelmatyypikoodi ohjelmatyypin/-lajin tunnistus)

Tätä toimintoa varten on EON-toiminnon oltava päällä.

- Aktivoi PTY-haku painamalla painiketta **PTY**. Näyttöön ilmestyy **PTY**.

Asemahaussa huomioidaan nyt ainoastaan valitun PTY-tunnuksen (ks. taulukko PTY-tunnukset) omaavat radioasemat.

- Ota PTY-haku pois käytöstä painamalla painiketta **PTY** uudelleen.

PTY-tunnuksen asettaminen

- Pidä painiketta **PTY** painettuna ja kierrä sitten multisäädintä asettaaksesi yksittäiset PTY-tunnukset.

Ohjelmien etsiminen PTY-tunnuksen perusteella

- Jos painat PTY-tunnuksen näytön aikana lyhyesti painiketta **PTY** tai painikkeita **▶▶/◀◀**, radio aloittaa heti tätä PTY-tunnusta vastaavien radioasemien haun.

Kun tätä PTY-tunnusta vastaavaa radioasemaa ei löydy, näyttöön tulee lyhyesti **NOT FND** ja haku päättyy viimeksi asetetulle radioasemalle.

PTY-tunnukset

	PTY-näyttö	Sisältö
1	NEWS	Uutiset
2	AFFAIRS	Politiikka&Ajankohtaista
3	INFO	Eriyiset puheohjelmat
4	SPORT	Urheilu
5	EDUCATE	Oppiminen&jatkokoulutus
6	DRAMA	Kuunnelmat&kirjallisuus
7	CULTURE	Kulttuuri, kirkko, yhteiskunta
8	SCIENCE	Tiede
9	VARIED	Viihdyttävä sana
10	POP M	Popmusiikki
11	ROCK M	Rockmusiikki
12	EASY M	Viihemusiikki
13	LIGHT M	Kevyt klassinen musiikki
14	CLASSICS	Vakava klassinen musiikki
15	OTHER M	Eriyiset musiikkiohjelmat
16	WEATHER	Sää
17	FINANCE	Talous
18	CHILDREN	Lastenohjelmat
19	SOCIAL	Seurustelu
20	RELIGION	Uskonto
21	PHONE IN	Soitto-ohjelmat
22	TRAVEL	Matkat
23	LEISURE	Vapaa-aika
24	JAZZ	Jazz-musiikki
25	COUNTRY	Kantrimusiikki
26	NATION M	Kansallinen musiikki
27	OLDIES	Ikivihreät
28	FOLK M	Kansanmusiikki
29	DOCUMENT	Dokumentit
30	TEST	Näyttösymboli "Hälytystesti"
31	ALARM	Hälytysilmoitukset

Huomaa, että nämä tiedot riippuvat alueesta, radioyhtiöstä ja radioasemasta.

TA ("Traffic Announcement") - LIIKENNETIEDOTUKSET

Tätä toimintoa varten on EON-toiminnon oltava päällä.

- Paina painiketta TA lyhyesti kytkeäksesi tämän tilan päälle tai pois päältä.

TA-tilassa vaihdetaan toisilta radioasemilta tai käytötavoilta suoraan sille radioasemalle, joka lähettää parhaillaan liikennetiedotuksia. Tällöin käytetään kohdassa TAVOL asetettua äänenvoimakkuuden tasoa.

TA-toiminto voidaan keskeyttää liikennetiedotuksen toiston aikana painamalla uudelleen painiketta TA. Tämä ei kuitenkaan kytkä TA-tilaa pois päältä.

Audio-CD-levyjen soittaminen

ESP "Electronic Shock Protection"

Laitte on varustettu iskunvaimennusjärjestelmällä. Tämä toiminto on tarkoitettu tasoitamaan esim. epätasaisen tien aiheuttamaa värinää ja takaamaan keskeytyksittömän toiston myös laitteen liikkessa. Kun laite kytketään päälle, muisti täyttyy automaattisesti tiedoilla:

- Audio-CD-levyillä 10 sekunniksi;
- MP3-CD-levyillä 120 sekunniksi.

Lisätietoja CD-käytöstä

Kosteus ja korkea ilmankosteus voivat aiheuttaa CD-soittimen toimintahäiriöitä. Kytke tässä tapauksessa ajoneuvon lämmitys päälle, jotta kosteus haihtuisi ennen käyttöä. Älä altista CD-soitinta äärimmäisen korkeille tai alhaisille lämpötiloille.

CD-levyjen asettaminen ja poistaminen

- Käännä käyttöosa alas painamalla käyttöosan lukituksen avausta.
 - Työnnä CD-levy CD-lokeroon tekstipuoli ylöspäin.
 - Sulje käyttöosa jälleen kääntämällä se ylös. CD-levyn toisto alkaa. Näytössä näkyy TOC READ (luetaan sisällysluetteloa).
 - Avaa käyttöosa jälleen CD-levyn poistamista varten. Paina painiketta OPEN ▲.
- CD-levy työnnetään ulos. Autoradio vaihtaa radiotilaan.

⚠ **Huomio!**

Älä aja CD-levyn työntyessä esiin radiosta. Ota CD-levy heti pois CD-lokerosta. Jos ulostyönnettyä CD-levyä ei poisteta noin 5 sekunnin kuluessa, laite vetää sen jälleen sisään, mutta ei käynnistä toistoa.

Kappaleen ohittaminen

- Painikkeen ► tai ◀ avulla voit valita seuraavan tai edellisen kappaleen. Näytössä näytetään kappaleen numero.

Nopea kelaus eteen/taakse

- Pidä painikkeita ► tai ◀ painettuna pidempään aloittaaksesi nopean kelauksen eteenpäin tai taaksepäin.

CD-levyn keskeyttäminen

- Toisto voidaan keskeyttää painikkeella PAU/1. Jatka toistoa painamalla painiketta PAU/2 vielä kerran.

Kappaleen kertaaminen

- Paina painiketta RPT/2. Näytössä näkyy RPT ONE ja sen jälkeen RPT. Senhetkinen kappale kerrataan.

Uusi painallus jatkaa tavanomaista toistoa (koko levy toistetaan). Näytössä näkyy lyhyesti RPT ALL.

Toistotoiminto MP3-CD-levyillä:

- Paina painiketta RPT/2. Näytössä näkyy RPT ONE ja sen jälkeen RPT. Senhetkinen kappale kerrataan.
 - Paina painiketta RPT/2 vielä kerran. Näytössä näkyy RPT DIR ja sen jälkeen RPT ALL. Kaikki ajan-kohtaisen hakemiston kappaleet toistetaan.
- Uusi painallus jatkaa tavanomaista toistoa (koko levy toistetaan). Näytössä näkyy lyhyesti RPT ALL.

Kappaleen lyhyt soitto

- Paina painiketta INT/3. Näytössä näkyy INT. Kaikkia kappaleita soitetaan peräkkäin n. 10 sekunnin ajan. Uusi painallus jatkaa tavanomaista toistoa.

Kaikkien kappaleiden satunnaistoisto

- Paina painiketta RDM/4. Näytössä näkyy RDM. Satunnaishajattu toisto käynnistyy. Uusi painallus jatkaa tavanomaista toistoa.

MP3-CD-levyjen soittaminen

Perustoiminnot vastaavat audio-CD-levyjen toimintoja (katso edellinen luku). MP3-CD-levyissä voidaan kuitenkin kappaleet ja esittäjät valita suoraan. Tämä toimintoja muut erityiset MP3-toiminnot riippuvat huomattavasti MP3-CD-levystä. Huomaa tämä jo näitä CD-levyjä luodessasi (katso seuraava kappale). Kaikkia tavanomaisia koodauksia voidaan toistaa. KAPPALE > ESITTÄJÄ > LEVYN NIMI > ILMESTYMSIVUOSI > KOMMENTTI.

i Ohje:

MP3-CD-levyjen luominen; ID3TAG:t

MP3-CD-levyt voivat sisältää CD-levyjen tietojen tapaan yksittäisiä kappaleita tai hakemistoja. Huomaa MP3-CD-levyä laadittaessa, ettei kappaleita tallenneta samalle tasolle kuin hakemistojen, vaan ainoastaan hakemistoihin.

Kappaleiden ja hakemistojen sekoittaminen samalle tasolle voi aiheuttaa ongelmia soittaessa.

MP3-tiedostoa luotaessa voidaan lisäksi tallentaa niin kutsuttuja "ID3-tägejä" (syöttöä varten suosittelemme ID3-TagEditoria). Tämä on tietolohko, joka sisältyy MP3-tiedostoon. Näitä tietoja voivat olla esim. esittäjätiedot, kappale, levyn nimi, ilmestymisvuosi ja lyhyt kommentti. Autoradio voi lukea tämän tietolohkon ja esittää sen näyttössä.

Kappaleiden (numeroiden) haku

Kappalenumeroiden haku

- Paina lyhyesti painiketta A/PS. Näyttöön ilmestyy 001.

Kolminumeroisen kappalesyötön viimeinen numero vilkkuu.

- Kierrä monisäädintä syöttääksesi kappalenumeron viimeisen numeron.
- Paina monisäädintä nähdäksesi.

Kolminumeroisen kappalesyötön toinen numero vilkkuu.

- Kierrä monisäädintä syöttääksesi kappalenumeron kymmenluvun.
- Paina monisäädintä nähdäksesi.

Kolminumeroisen kappalesyötön ensimmäinen numero vilkkuu.

- Kierrä monisäädintä syöttääksesi kappalenumeron sataluvun.
- Kun olet syöttänyt haluamasi kappalenumeron, vahvista syöttämäsi tieto painamalla BND/ENT. Kappale toistetaan heti.

Kappalenimien haku (kirjaimet)

- Paina painiketta A/PS kahdesti.

Näytössä vilkkuu A***. Ensimmäinen merkki vilkkuu.

- Kierrä monisäädintä valitaksesi kirjaimen tai luvun, jolla kappaleen nimi alkaa. Paina monisäädintä.

Näytössä vilkkuu seuraava merkki.

- Kierrä monisäädintä valitaksesi seuraavan kirjaimen tai luvun. Paina monisäädintä.

Näytössä vilkkuu seuraava merkki.

- Kierrä monisäädintä valitaksesi seuraavan kirjaimen

tai luvun.

- Paina painiketta BND/ENT nähdäksesi kaikki kappaleet, jotka alkavat valitsemillasi merkeillä.
- Kierrä monisäädintä valitaksesi kappaleen ja aloita toisto painamalla painiketta BND/ENT.

Hakemistojen haku

Haku ajankohtaisesta hakemistosta käsin

- Paina painiketta A/PS kolmesti. Sillä hetkellä toistettava hakemisto näytetään.
- Kierrä monisäädintä nähdäksesi olemassa olevat MP3-hakemistot ja valitse yksi hakemisto painikkeella BND/ENT.

Valitun hakemiston ensimmäisen kappaleen toisto alkaa välittömästi.

Edellisen/seuraavan hakemiston toistaminen

- Paina radioasemapainiketta 6 toistaaksesi seuraavan hakemiston tai radioasemapainiketta 5 toistaaksesi edellisen hakemiston.

WMA-tiedostot

Laitte voi toistaa myös WMA-tiedostoja. Käyttö toimii aivan samalla tavalla kuin MP3-tiedostoilla.

USB-liitäntä

Toisto

Voit liittää laitteen etupuolelle MP3-soittimen tai muun USB-tietovälineen. Autoradiosi voi työstää korkeintaan 1 GB:n USB-tietovälineitä. Tällöin hakemistorakenne saa sisältää korkeintaan 1024 kansiota, 4096 tiedostoa ja yhden 8-tasoisen hakemistosyvyyden.

- Poista USB-liitäntän suojus.
- Liitä USB-laite liitäntään. Autoradio hakee tietovälineeltä MP3- tai WMA-tiedostoja ja näytössä näkyy ilmoitus **USB**.
- Ulkoisella tietovälineellä sijaitsevien tiedostojen toisto- ja hakutoiminnot toimivat samalla tavalla kuin MP3-CD-levyllä.
- Jos laite on toisessa tilassa (CD tai kortinlukija), voit valita USB-liitäntän painikkeella **MD/LD**.
- Aseta suojus jälleen takaisin USB-liitäntään, jos USB-laitetta ei ole liitettyä. Näin vältetään epäpuhtauksia.

Kortinlukija

Autoradiossasi on muistikorttiaukko SD-kortteja ja multimediamuistikortteja varten.

Toisto

- Työnä muistikortti korttiaukkoon teksti oikealle. Muistikortilla olevien MP3- tai WMA-kappaleiden toisto alkaa automaattisesti.
- Tiedostojen toistotoiminnot toimivat samalla tavalla kuin MP3-CD-levyllä.
- Jos laite on toisessa tilassa (CD, Radio, AUX tai USB), voit valita kortinlukijan painikkeella **MD/LD**.

Tallennustoiminto

Ohje:

Huomaa asuinpaikassasi voimassa olevat lakisääteiset määräykset tekijänoikeuksien suojattujen teosten kopioinnista. Jos olet epävarma asiasta, käännä lähelläsi olevan asiantuntijan puoleen.

Tallentaminen audio-CD-levyllä

Voit tallentaa autoradiollasi CD-soittimen tietoja ulkoiselle USB-tietovälineelle tai SD-/MMC-kortille.

- Pidä CD-painiketta **SCN/REC** painettuna.

Näyttöön ilmestyy **USB ALL** (tallennuskohteen ollessa MMC, näytössä näkyy **MMC ALL**).

- Paina painiketta **SCN/REC** useita kertoja valitaksesi joko tallennustoiminnon **USB/MMC-ALL** (kaikkien kappaleiden tallentaminen) tai **USB/MMC-ONE** (yhden kappaleen tallentaminen).
- Aloita tallennus painamalla painiketta **BND/ENT**.

Audiotiedot tallennetaan nyt tietovälineelle aikaisemmin valitussa muodossa (MP3 tai WMA, ks. sivu 11 "REC-tallennusmuodon asettaminen"). Tallennuksen aluksi näyttöön ilmestyy ilmoitus **RECORD**.

Tämän jälkeen edessä näkyvä "R" ilmaisee tallennuksesta.

Ohje

Kun USB-tietoväline on täynnä, tallennus vaihtaa automaattisesti kortinlukijalle, jos siinä on muistikortti (ks. seuraava luku).

- Tallennus päätetään painamalla uudelleen lyhyesti painiketta **BND/ENT**. Kun näytössä näkyy lyhyesti **WAIT** (odota), tallennus on muistissa.

Voit toistaa tiedot uudelleen vaihtamalla painikkeella MD/LD USB- tai SD-/MMC-tilaan ja kutsumalla esiin vastaavan kappaleen tietovälineeltä.

MP3-tiedostojen kopiointi

Voit kopioida MP3-CD-levyn yksittäisiä kappaleita ulkoiselle USB-tietovälineelle tai SD-/MMC-kortille.

- Pidä MP3-CD-levyn kappaleen toiston aikana painiketta **SCN/REC** painettuna.

Näyttöön ilmestyy **COPY MMC**.

- Paina painiketta **SCN/REC** useampaan kertaan valitaksesi joko kopiointivaihtoehdon **COPY USB** (USB-tietovälineelle kopiointi) tai **COPY MMC** (SD-/MMC-kortille kopiointi).
- Aloita kopiointitapahtuma painamalla painiketta **BND/ENT**.

Kopiointitapahtuman aikana näytössä näkyy **COPY** ja prosenttitieto **01 - 99**, joka ilmoittaa kopioinnin edistymisen. Kun näytössä näkyy **COPY 99**, kopiointitapahtuma on päättynyt ja MP3-kappaleen toistoa jatketaan.

Tallentaminen radiosta tai audiotulosta

Voit tallentaa autoradiolasi myös tietoja radiosta tai audiotulosta USB-tikulle tai muistikortille.

- Aseta tietoväline korttilokeroon tai USB-liitäntään ja valitse painikkeella **MD/LD** radiotila tai käyttötapa **AUX**.
- Käynnistä tarvittaessa ulkoisen audiolaitteen toisto.
- Pidä painiketta **SCN/REC** painettuna.

Näyttöön ilmestyy **REC MMC**.

- Paina painiketta **SCN/REC** useamman kerran valitaksesi joko tallennusvaihtoehdon **USB** (tallennus USB-tallennusvälineelle) tai **MMC** (tallennus SD-/MMC-muistikortille).
- Aloita kopiointitapahtuma painamalla painiketta **BND/ENT**.

Tallennustiedostoja koskevia ohjeita

Tallennukset tallennetaan tietovälineelle seuraavilla nimityksillä:

Audio-CD-tallennukset: *Track01, Track02 ...*

MP3-CD-tallennukset: *Music01, Music02 ...*

Radiotallennukset: *Tuner01, Tuner02 ...*

Audio-CD- ja radiotallennukset tallennetaan stereona ja 128 kbps:n siirtonopeudella tai 44 kHz:n näytteenottoaajuudella. MP3-tiedostoja kopioitaessa käytetään kopiointilähteen tallennusformaattia.

Bluetooth-käyttö

Liitäntä

- Liitä mikrofoniyksikkö autoradioon kohdassa "Liitäntä/Liitäntäkaavio" kuvatulla tavalla. Mikrofoniyksikön käyttöön tarvitaan matkapuhelin, joka tukee Bluetooth-tiedonsiirtoa.

Puhelimen kytkeminen autoradioon

- Suorita matkapuhelimessasi Bluetooth-laitehaku.
 - Onnistuneen haun jälkeen matkapuhelimen näytöllä näkyy autoradiolle **CAR-BT**.
 - Valitse tämä kohta yhteyden luomiseksi ja anna valintaa seuraavassa salasanaopyynnössä autoradion salasanaksi **0000**. Sinun on ehkä vahvistettava yhteyden luominen vielä kerran.
- Onnistuneen kytkennän jälkeen autoradion näytössä näkyy lyhyesti **CONNECT** ja mikrofoniyksikön vihreä merkkivalo palaa.

Mikrofonin käyttö



Puhelun aikana kuulet soittajan äänen autoradioon kytkettyjen kaiuttimien kautta.

- Jotta oma äänesi siirtyisi ihanteellisesti, sijoita mikrofoniyksikkö lähellesi.
- Kiinnitä mikrofoniyksikkö esim. kojelautaan. Voit käyttää tähän mukana tulevaa teippiä. Puhdistä tässä tapauksessa pinta pölystä ja rasvasta. Teippiä voidaan käyttää kiinnitykseen lähes kaikilla tasaisilla pinnoilla.

Käyttö

Puheluun vastaaminen / puhelun päättäminen



Puhelun saapuessa kuulet soittoäänen matkapuhelimestasi ja autoradion näytössä näkyy soittajan puhelinnumero.

- Vastaa saapuvaan puhelimeen painamalla mikrofoniyksikön painiketta **TALK** tai kaukosäätimessä tai laitteen etupuolella sijaitsevaa painiketta **VASTAA** .
- Lopeta puhelu painamalla uudelleen mikrofoniyksikön painiketta **TALK** tai painamalla painiketta **PÄÄTÄ** .

Puhelun hylkääminen

- Hylkää saapuva puhelu painamalla mikrofoniyksikön painiketta **TALK** yli 2 sekunnin ajan tai painamalla painiketta **PÄÄTÄ** .

Soittaminen

- Paina kaukosäätimen painiketta **VASTAA** . Autoradion näyttöön ilmestyy nyt vilkkuva kursori.
- Syötä kaukosäätimen numeropainikkeilla se puhelinnumero, johon haluat soittaa.
- Paina painiketta **VASTAA**  uudelleen.

Numero valitaan.

Numeron uudelleenvalinta

- Pidä mikrofoniyksikön painiketta **TALK** tai kaukosäätimessä / laitteen etuosassa sijaitsevaa painiketta **VASTAA**  painettuna noin 2 sekunnin ajan.
- Jos kaukosäätimen numeropainikkeilla ei ole aikaisemmin valittu yhtään puhelinnumeroa, näytössä näkyy lyhyesti **REDIAL** ja matkapuhelimella viimeksi valittu puhelinnumero valitaan.
- Jos kaukosäätimen numeropainikkeilla on jo valittu yksi tai useampia puhelinnumeroita, näytössä näkyy **REDIAL**.

Kierrä monisäädintä tai paina kaukosäätimen painikkeita **VOL/+** nähdäksesi 10 viimeksi valittua puhelinnumeroa peräkkäin.

Paina painiketta **VASTAA**  valitaksesi valitun puhelinnumeron.

Lopeta numeron uudelleenvalinta painamalla kohtaa **REDIAL** ja painamalla sitten painiketta **PÄÄTÄ** .

Audio-Streaming - virtausääni (A2DP)

Autoradiosi käyttää A2DP-profiilia (Advanced Audio Distribution Profile) ja voi siten toistaa matkapuhelimesi audiotietoja.

- Valitse matkapuhelimestasi audiotiedosto ja aloita toisto.

Autoradion näyttöön ilmestyy viesti **A2DP** ja audiotiedosto toistetaan autoradion kaiuttimien kautta.

Ohje

Matkapuhelimesta on ehkä valittava toisto Bluetooth stereokuulokkeiden kautta.

Lue tästä ehdottomasti myös matkapuhelimesi käyttöohjeesta.

Muutamilla harvoilla matkapuhelimilla autoradio ei vaihda automaattisesti A2DP-tilaan. Vaihda tässä tapauksessa A2DP-tilaan painamalla painiketta MD/LD, kunnes näyttöön ilmestyy A2DP.

Sulakkeen vaihtaminen

Autoradiossa on taustapuolella 10 A:n sulake, joka laukeaa, jos esiintyy jännitehuippuja tai oikosulku.

- Korvaa sulake tässä tapauksessa samanarvoisella, teknisissä tiedoissa ilmoitetun tyyppisellä sulakkeella, jonka irtikytkentöminaisuudet ovat samalaiset.
- Selvitä sulakkeen laukeamisen syy, ennen kuin kytket autoradion uudelleen päälle.

Vianetsintä

Laitetta ei voida kytkeä päälle

Auton sytytystä ei ole kytketty päälle.

- Kytke sytytys päälle virta-avainta kiertämällä.

Yksi sulakkeista on viallinen.

- Vaihda sulake.

CD-levyä ei ladata tai työnnetä ulos

Autoradiossa on jo CD-levy.

- Poista CD-levy.

CD-levy on asetettu paikoilleen väärin päin.

- Aseta CD-levy paikoilleen tekstipuoli ylöspäin.

CD-levy on likainen tai viallinen.

- Puhdista CD-levy tai aseta laitteeseen toinen CD-levy.

Auton lämpötila on liian korkea.

- Odota, kunnes ympäristön lämpötila on palannut normaaliksi.

Tiivistevettä laserlinssillä

- Kytke autoradio pois päältä muutamaksi tunniksi ja yritä sitten uudelleen.

Ei ääntä

Äänenvoimakkuus on säädetty minimiin.

- Nosta äänenvoimakkuutta.

Johtoja ei ole liitetty oikein.

- Tarkista johtoliitännät.

Toimintopainikkeet eivät toimi

Laitteessa on häiriö.

- Paina painiketta RESET.

Käyttöosa ei ole paikoillaan oikein.

- Tarkista käyttöosan oikea paikoillaanolo.

CD-levy hyppii

Asennuskulma ylittää 30°.

- Korjaa asennuskulma.

CD-levy on erittäin likainen tai viallinen.

- Puhdista CD-levy tai aseta laitteeseen toinen CD-levy.

Virhe itsepoltetuissa CD-levyissä

Tarkista itsepoltettu CD-levy toisessa toistolaitteessa.

Radio ja/tai automaattinen radioasematallennus ei toimi

Antenni johto on liitetty väärin.

- Tarkista antennikaapelin oikea paikoillaanolo.

Lähetysignaaliit ovat liian heikkoja.

- Säädä radioasema paikoilleen käsin.

Radioasemamuisti ei toimi

ISO-lohkon A liitäntä 6 (jatkuva plussyöttö) on liitetty väärin.

- Tarkista johtoliitännät.

Huomioi tässä luku "Liitäntä".

USB-liitännässä oleva laite ei toimi

USB-liitäntä on tarkoitettu laitteille, jotka toimivat USB-normin mukaisesti. Kaikki markkinoilla olevat laitteet eivät täytä tätä normia. Saattaa olla, ettei liitetty laite toimi USB-normin mukaisesti.

- Liitä laite, joka toimii USB-normin mukaisesti.

Kortinlukulaite ei lue korttia

Kortti saattaa olla viallinen, likainen tai väärin asetettu.

- Tarkista kortti. Työnnä se sisään tekstipuoli oikealle päin osoittaen.

Bluetooth-yhteys ei toimi

Matkapuhelin ei tue Bluetooth-tiedonsiirtoa.

Matkapuhelinta ei ole yhdistetty autoradiioon.

- Luo matkapuhelimen ja autoradion välinen yhteys uudelleen. Lue tästä ehdottomasti myös matkapuhelimesi käyttöohjeista.

Puhdistus

- Puhdista kotelo ainoastaan kevyesti kostutetulla liinalla ja miedolla astianpesuaineella. Varo, ettei puhdistuksen yhteydessä laitteeseen pääse kosteutta!

Varoitus!

Mikäli laitteeseen joutuu kosteutta, on olemassa sähköiskun vaara! Lisäksi laite saattaa vaaroitua korjauskelvottomaan kuntoon!

Hävittäminen



Älä hävitä laitetta tavallisen talousjätteen mukana. Tämä tuote on eurooppalaisen direktiivin 2002/96/EY alainen.

Anna laite hyväksytyyn jätahuoltoyrityksen tai kunnallisen jätelaitoksen hävitettäväksi.

Noudata voimassa olevia määräyksiä. Epäselvissä tilanteissa ota yhteyttä paikalliseen jätahuoltoviranomaiseen.

Paristojen/akkujen hävittäminen

Paristoja/akkuja ei saa hävittää kotitalousjätteiden seassa. Laki velvoittaa jokaista kuluttajaa toimittamaan paristot ja akut asianmukaisiin keräyspisteisiin tai kauppaan.

Näin varmistetaan, että paristot/akut hävitetään ympäristöystävällisellä tavalla. Palauta paristot/akut ainoastaan lataus purettuna.



Hävitä kaikki pakkausmateriaalit ympäristöystävällisellä tavalla.

Takuu ja huolto

Laitteen takuu on 3 vuotta ostopäivästä. Jos sinulla on korkeista laatustandardeistamme huolimatta syytä valituksiin, ota yhteyttä palvelunumeroomme.

Mikäli vikaa ei voida korjata puhelimitse, saat

- käsittelynumeron (RMA-numeron) sekä
- osoitteen, johon voit lähettää tuotteesi takuuta varten.

Laita lähetyksen mukaan kopio ostositteesta (kassakuitti). Laitte tulee pakata kuljetuksen kestävästi ja RMA-numeron tulee olla selkeästi esillä. Ilman RMA-numeroa lähetettyjä tuotteita emme voi käsitellä.

Ohje:

Takuu koskee ainoastaan materiaali- ja valmistusvirheitä.

Takuu ei koske

- *kuluvia osia*
- *herkkien osien, kuten kytkinten tai akkujen, vaurioita.*

Tuote on tarkoitettu ainoastaan yksityiseen käyttöön.

Tuotetta ei siten saa käyttää kaupallisiin tarkoituksiin.

Väärä tai asiaton käyttö, väkivallan käyttö ja muiden kuin valtuutetun huoltopisteen suorittamat korjaukset aiheuttavat takuun raukeamisen.

Tämä takuu ei rajoita lakimääräisiä takuuoikeuksia.

Maahantuoja

KOMPERNASS GMBH
BURGSTRASSE 21
44867 BOCHUM, SAKSA

www.kompernass.com

SilverCrest

Bluetooth-Autoradio KH 2375

Ota yhteyttä asiakaspalvelunumeroomme maksuttoman korjauksen takaamiseksi. Pidä kassakuittisi käsil­lä soittaessasi.

Takuu

(FI) Kompernass Service Suomi

Tel.: 02 822 28 87

Fax: 010 293 02 63

e-mail: support.fi@kompernass.com

www.mysilvercrest.de

Kirjoita lähettäjän tiedot selvästi:

Sukunimi _____

Etunimi _____

Katuosoite _____

Postinumero/-toimipaikka _____

Maa _____

Puhelin _____

Päiväys/allekirjoitus _____

Vian kuvaus:

INNEHÅLLSFÖRTECKNING

SIDAN

Föreskriven användning 51

Tekniska data 51

Leveransens omfattning 51

Säkerhetsanvisningar 52

Komponenter 53

Montering 54

Anslutning 54

Beläggning av ISO-anslutningarna55

Montera in radion i ISO-facket55

Anslutningsschema56

Ansluta en extern audioapparat till bilradion 56

Montera ut apparaten 56

Kontrolldel 57

Fjärrkontroll 57

Lägga i batterier.....57

Användning 58

Basanvändning58

Volym.....58

Bas/Diskant/Balans/Fader58

Loudness.....58

Display58

Ställa in typ av drift58

RESET - återställa radion58

Inställningar med multireglaget59

Radiofunktioner 59

Välja band.....59

Automatisk sändarsökning59

Spara sändare.....60

Hämta sändare60

Spara sändare automatiskt60

Gå igenom sparade sändare	60
Alternativa frekvenser (AF)	60
PTY (Program Type Code Programtyp/Automatiskt val).....	60
TA (Traffic Announcement) - TRAFIKMEDDELANDEN.....	61
Spela CD-skivor (audio)	61
Stoppa in och ta ut CD-skivor	62
Hoppa över titlar	62
Snabb framåt/bakåtspolning.....	62
Avbryta CD-skivor	62
Upprepa en titel	62
Introfunktion	62
Spela alla titlar i slumpmässig ordningsföljd.....	62
Spela CD-skivor med MP3-filer	62
Titelsökning (efter nummer)	63
Katalogsökning.....	63
USB-anslutning	64
Kortläsare	64
Inspelningsfunktion	64
Bluetoothdrift	65
Anslutning	65
Koppla en telefon till bilradion	65
Använda mikrofonenheten	66
Användning.....	66
Audio streaming (A2DP)	66
Byta säkring	67
Åtgärda fel	67
Rengöring	68
Kassering	68
Garanti och service	69
Importör	69

Spara den här anvisningen för senare frågor - och överlämna den tillsammans med apparaten om du överlåter den till någon annan person!

BLUETOOTH BILRADIO KH2375

Föreskriven användning

Den här apparaten ska användas för att ta emot radiosändare i FM/AM-området, för att spela vanliga CD-skivor (audio), CD-skivor med MP3-filer och USB-datamedia och SD/MMC minneskort med MP3-filer samt audiosignaler från externa audio-apparater. Radion kan dessutom kopplas till en mobiltelefon med bluetoothanslutning och användas som handsfreeanordning tillsammans med mikrofonenheten. Den här apparaten är endast avsedd för privat bruk. Apparaten är inte avsedd att användas yrkesmässigt eller industriellt.

Tekniska data

Inspänning : 12 V 
Ingångsström: max. 10 A
Impulseffekt: 4 x 40 W

Frekvensområde för radio:

Radio: FM (UKV) : 87,5 - 108 MHz
AM (MV) : 522 - 1620 KHz
Minnesplatser för sändare: 18 FM (UKV)
12 AM (MV)

Fjärrkontroll:

Batteri: 3 V knappcell (CR2025)

Audioingång (AUX IN):

3,5 mm stereouttag

USB-port

USB 1.1 och 2.0 kompatibla datamedia

Kortplats

Anslutning för SD/MMC minneskort

Intern säkring:

10 A platt säkring

Allmänt

Drifttemperatur: +5° – +40°C
Luffuktighet: 5 – 90% (ingen kondensation)
Mått
(L x B x H): 18,8 x 23 x 6 cm
Vikt: ca 1530 g

CE-överensstämmelse

Den här apparaten motsvarar de grundläggande kraven och andra relevanta bestämmelser i fordonsdirektiv 2004/104/EG och direktiv R&TTE 99/5/EG.

Leveransens omfattning

- Bilradio (inklusive kontrolldel)
- Inbyggnadsram (påsatt)
- Frontram (påsatt)
- Förankringsplåt (inkl. fästmaterial)
- Fjärrkontroll
- 1 batteri CR2025, 3 V DC
- Nyckel till inbyggnadsram
- Etui för kontrolldel
- Mikrofonenhet med klistreremso
- Bruksanvisning

Säkerhetsanvisningar

- Den här apparaten ska inte användas av personer (inklusive barn) med begränsad fysisk, sensorisk eller mental förmåga eller bristande erfarenhet och kunskap om de inte först övervakats eller instruerats av någon ansvarig person.
- Se noga till så att barnen inte leker med apparaten.
- Små barn får inte handskas med batterier. De kan stoppa dem i munnen och svälja dem. Om någon råkar svälja ett batteri måste man omedelbart söka medicinsk vård.

För att undvika skador och kortslutning:

- Låt helst en fackverkstad bygga in bilradion.
- Anslut endast apparaten till ett 12 V bilbatteri som monterats efter föreskrifterna. Anslut bara apparaten med ISO-kontakter inuti fordonet.
- Se till så att anslutningskablar aldrig blir våta eller fuktiga när apparaten används. Dra kablar så att de inte kan klämmas eller skadas på annat sätt.
- Skadade kablar och anslutningar måste åtgärdas direkt av auktoriserad yrkesman eller vår kundtjänst för att undvika risken för olyckor.
- Använd endast apparaten inuti ett fordon.
- Se till så att det inte kan komma in vätska eller främmande föremål i apparaten.
- Du får aldrig försöka öppna eller reparera höljet. Gör du det kan vi inte garantera säkerheten och garantin förlorar sin giltighet. Reparationer får endast utföras av behöriga yrkesmän och av kundtjänst.

Handskas med batterier

I apparatens fjärrkontroll ligger ett batteri. Tänk på följande när du handskas med batterier:

Explosionsrisk!

Kasta aldrig in batterier i en eld. Ladda aldrig upp batterier (som inte är uppladdningsbara).

- Öppna, löd eller svetsa aldrig batterier. Då finns risk för explosion och personskador!
- Kontrollera batterierna regelbundet. Läckande batterier kan orsaka skador på apparaten.
- Ta ut batteriet om du inte ska använda apparaten under en längre tid.
- Ta på dig skyddshandskar om batteriet läcker.
- Små barn får inte handskas med batterier. De kan stoppa dem i munnen och svälja dem. Om någon råkar svälja ett batteri ska man omedelbart uppsöka läkare.
- Rengör batterifacket och batteriernas kontakter med en torr trasa.

För att undvika eldsvådor och personskador:

- Montera in apparaten så att det ingen värmeuppdämning kan uppstå och så att den får tillräckligt med ventilation
- Täck aldrig över ventilationsöppningarna!
- Undvik ytterligare uppvärmning, t.ex. genom direkt solstrålning, värmeelement, andra apparater, osv.
- Om apparaten faller i golvet eller skadas på annat sätt får du inte använda den längre. Låt kvalificerad fackpersonal kontrollera och reparera den om det behövs.

⚠ Farlig laserstrålning!

Den här apparaten innehåller en "Klass 1 laser".

- Öppna aldrig höljet.
- Försök aldrig reparera apparaten själv. Innanför höljet finns osynlig laserstrålning.
- Exponera dig inte för laserstrålen, den kan skada dina ögon.

⚠ Trafiksäkerhet

Trafiksäkerheten går före allt annat. Använd bara bilradion om trafiksituationen tillåter det. Bekanta dig med apparatens funktioner innan du kör. Akustiska signaler från polis, brandkår och andra räddningstjänster måste kunna höras tydligt inuti fordonet. Lyssna därför bara på radion med måttlig volym.

Komponenter

A Framsida (kontrolldel)

- 1 **BND/ENT:** Välja bandområde/Bekräfta val
- 2 **POWER/DIM:** Sätta på och stänga av apparaten/
Dimmer till displaybelysning
- 3 **MD/LD:** Ställa in driftläge/Koppla på
Loudness-funktion
- 4 **Multireglage:** Tryck på den för att ta fram inställningar för volym, bas, diskant, balans och fader och skruva på den för att ändra värden eller volym
- 5 Display
- 6 Lossa kontrolldelen
- 7 **DISP:** Visa displayinformation
- 8 Kortplats för SD/MMC-kort
- 9 USB-anslutning
- 10 **AUX IN:** 3,5 mm stereoingång för anslutning av extern audioapparat
- 11 **A/PS:** Spara sändare automatiskt

- 12 **PTY (Program Type):**
Sändarsökning efter programtyp
- 13 **TA (Traffic Announcement):**
Aktivera sändare med trafikmeddelanden/
AVSLUTA 
- 14 **AF (Alternative Frequency):**
Sökning efter alternativa frekvenser
- 15 Stationsknapp 6/Nästa katalog
- 16 Stationsknapp 5/Föregående katalog
- 17 **RDM/4:** Sluppmässig uppspelning av CD/MP3,
stationsknapp 4
- 18 **INT/3:** Introfunktion för CD/MP3, stationsknapp 3
- 19 **RPT/2:** Upprepningsfunktion för CD/MP3,
stationsknapp 2
- 20 Sensor till fjärrkontroll
- 21 **PAU/1:** Stoppa CD-skiva med MP3-filer,
stationsknapp 1
- 22  Titel/Sändarsökning bakåt/framåt
- 23 **MU:** Stänga av ljudet/  SVARA-knapp
- 24 **SCN/REC:**
Automatisk sändarsökning/Spela in på datamedia
via USB-port eller SD/MMC-kortplats

B Bakom kontrolldelen

- 25 **OPEN** : Ta ut CD-skiva
- 26 Hållare till kontrolldel
- 27 **RESET:** Återställa bilradion
- 28 Kontrollampa för stödskydd
- 29 Positionslampa till CD-fack
- 30 CD-fack

C Anslutningar på baksidan

- 31 ISO-block med anslutning B
- 32 Platt säkring 10 A
- 33 ISO-block med anslutning A
- 34 Uttag till mikrofon
- 35 Bluetoothantenn
- 36 Fästskruv
(inklusive M5-mutter och mellanläggsbricka)
- 37 **LINE OUT:** Audio-cinch-utgång vänster/höger (L/R)
för förstärkare
- 38 Anslutning för DIN-antenn

D Fjärrkontroll

39 POWER/DIM:

Sätta på och stänga av apparaten/Dimmer till displaybelysning

40 AVSLUTA-knapp

41 Titel/Sändarsökning bakåt/framåt

42 SVARA-knapp

43 VOL+/-: Öka/Minska volym

44 INT/3: Introfunktion för CD/MP3, sifferknapp 3

45 PTY/7: (Program Type) Sändarsökning efter programtyp/Sifferknapp 7

46 Sifferknapp 6

47 DSP/*: (Digital Sound Processing) klanginställning/ *-knapp

48 BAND/0: Välja bandområde/Sifferknapp 0

49 Batterifack

50 SEL/#: Ta fram inställningar för volym, bas, diskant, balans och fader/ #-knapp

51 TA/9: (Traffic Announcement): Aktivera sändare med trafikmeddelanden/Sifferknapp 9

52 AF/8: (Alternative Frequency): Sökning efter alternativa frekvenser/Sifferknapp 8

53 Sifferknapp 5

54 RDM/4: Slumpmässig uppspelning vid CD/ MP3-drift/Sifferknapp 4

55 RPT/2: Upprepningsfunktion för CD/MP3-drift/ Sifferknapp 2

56 /1: Starta eller stanna uppspelning/ Sifferknapp 1

57 MODE: Ställa in driftläge/Loudnessfunktion

E Mikrofonenhet

58 Grön kontrollampa för förbindelsens status

59 TALK-knapp

60 Mikrofon

61 Kontakt till mikrofonenhet

F Etui till kontrolldel

g Nyckel till inbyggnadsram

h Inbyggnadsram

i Frontram

Montering

Om du tänker montera bilradion själv ska du följa instruktionerna för inbyggnad och anslutning i den här bruksanvisningen.

Inbyggnadsinstruktion

- Sätt in apparaten i det fack som är avsett för detta eller välj en monteringsplats där apparaten inte är i vägen vid vanlig körning.
- Provanslut kablarna innan du monterar in apparaten på riktigt. Försäkra dig om att de sitter rätt och att systemet fungerar som det ska.
- Om det krävs förändringar inuti fordonet ska du vända dig till bilhandlaren eller en fackverkstad.
- Bygg in apparaten så att den inte kan skada någon vid en kraftig inbromsning.
- Om apparaten monteras med mer än 30° lutning kan det uppstå störningar i funktionen.
- Undvik att montera apparaten i närheten av ställen som kan bli mycket heta (t ex i direkt solljus eller vid varmluftsfläktar) eller dammiga och smutsiga. Utsätt inte apparaten för alltför mycket stöt.

Anslutning

Observera:

Observera att anslutning 6 i ISO-block A måste vara kopplad till batteriplus för att sändare ska kunna sparas.

Du kan ansluta en extern förstärkare till audio-cinch-utgången. Följ även anvisningarna i förstärkarens bruksanvisning.

Beläggning av ISO-anslutningarna

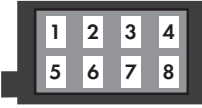
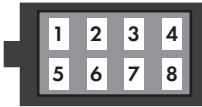
		Beläggning
	ISO A	1 inte belagd
		2 inte belagd
		3 Antennspänning
		4 12 V (tändningsplus)
		5 inte belagd
		6 Batteriplus
		7 inte belagd
		8 Minus (-)
		Beläggning
	ISO B	1 Höger bak +
		2 Höger fram +
		3 Vänster fram +
		4 Vänster bak +
		5 Höger bak -
		6 Höger fram -
		7 Vänster fram -
		8 Vänster bak -

Naturligtvis kan du också ansluta två högtalare till bilradion. Använd då bara kablarna till de främre högtalarna.

Problem vid omkastade kablar

På vissa fordonstyper är den standardmässiga beläggningen av anslutningar [4] och [6] i ISO-blocket A (se ""Beläggning av ISO-block" ovan) omkastade. Om så är fallet på ditt fordon kan det hända att sparade sändare försvinner.

För att det inte ska inträffa måste anslutning 4 (tändningsplus) och 6 (batteriplus) byta plats i ISO-blocket A.

Montera in radion i ISO-facket

Observera

Innan radion monteras måste de två skruvarna till transportskyddet (märkta med röda klistermärken) upptill på höljet tas bort!

Den här bilradion kan monteras i alla ISO-fack av standardtyp. Om det inte finns något ISO-fack i din bil ska du vända dig till en fackverkstad eller specialavdelningen på ett varuhus.

- Dra loss inbyggnadsramen och frontramen från radion.
- Stick in inbyggnadsramen i ISO-facket.
- Böj in inbyggnadsramens flikar med en skruvmejsel för att fixera den i facket (se Bild).

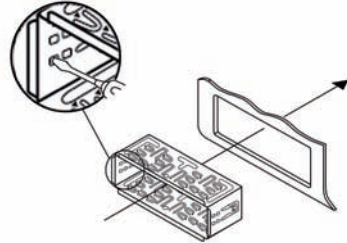

- Kontrollera att ramen sitter fast.
- Koppla fordonets två ISO-kontakter till uttagen på bilradions ISO-block.
- Koppla bilantennens kabel till bilradions antenn-uttag.
- För in mikrofonenhetens kabel i inbyggnadsfacket och anslut den till motsvarande uttag. Dra kabeln så att det går att fästa mikrofonenheten inuti fordonet sedan.
- Anslut eventuellt en extern förstärkares audio-cinchkabel till bilradions **LINE OUT**-uttag.
- Sedan kan du också installera ett stölskydd till apparaten. Skruva fast fästskruven i förankringsplåten och fäst materialet på motorns brandvägg.
- Skjut försiktigt in bilradion i inbyggnadsramen tills den låser fast. Sätt sedan på frontramen.

OBS!

Använd alltid bilradions ISO-anslutningar när du monterar in den. Den fordonsspecifika ISO-adaptorn som du ev. behöver kan köpas i en specialbutik, en fackverkstad eller i varuhusets specialavdelning. Om man använder andra typer av anslutningar upphör garantin att gälla!

Akta kablarna när du skjuter in radion; annars kan de skadas.

i Anslutning för antennström

Det finns en anslutning för antennström till en relästyrd antenn. Relät får antennen att åka ut när radion sätts på. När radion stängs av åker antennen in igen.

Samma anslutning kan också användas för att styra en extern förstärkare. Läs mer om exakt hur man ansluter en förstärkare i förstärkarens bruksanvisning.

Koppla aldrig ihop anslutningen för antennström med antennens motorströmkabel; då kan radion skadas!

i Backupanslutning

Observera att anslutning 6 i ISO-block A måste ligga på batteriplus. Annars går det inte att spara några sändare!

- När alla anslutningar gjorts trycker du in **RESET**-knappen med en kulspetspenna eller något annat smalt, spetsigt föremål.
- Sätt in kontrolldelen så som beskrivs nedan.

Anslutningsschema

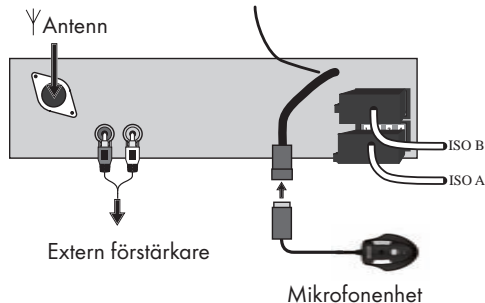

Ansluta en extern audioapparat till bilradion

- Koppla den externa audioapparats (t ex en MP3-spelare) audioutgång till uttaget AUX IN på apparatens framsida med en 3,5 mm stereo-propp.
- Välj den här utgången genom att trycka uppretrade gånger på knappen **MD/LD** tills **AUX** kommer upp på displayen.

Montera ut apparaten

- Om du ska montera ut apparaten igen drar du först av frontramen och för in höger och vänster nyckel i motsvarande springa på apparatens sidor. Flikarna böjs då tillbaka igen så att du kan dra ut apparaten.

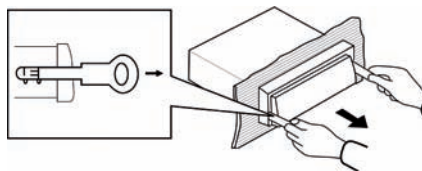

Kontrolldel

Sätta in kontrolldelen

- Sätt in kontrolldelen med den vänstra sidan först i ramen. Tryck sedan in höger sida tills den låser fast.

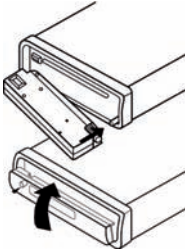

- Kontrollera att kontrolldelen sitter fast i ramen. Om den inte sitter ordentligt kan det hända att radions knappar och reglage inte fungerar som de ska.

Ta ut kontrolldelen

- Tryck på knappen för att lossa kontrolldelen.
- Luta kontrolldelen något utåt och dra först ut den i höger och sedan i vänster sida.

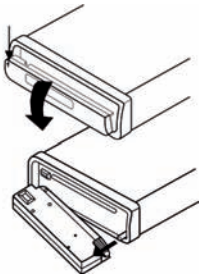

i Observera

Om kontrolldelen inte sitter i ramen blinkar stöldskyddets kontrollampa på apparaten.

Förvara alltid kontrolldelen i etuiet för att skydda den.

Fjärrkontroll

Lägga i batterier

Ta ut det medföljande batteriet ur förpackningen. Gör så här för att sätta i resp. byta batteri:



- Ta ut batterifacket ur fjärrkontrollen genom att först trycka in spärren på sidan och sedan dra ut facket.
- Ta ut det gamla batteriet och sätt in ett nytt av typ CR2025 (knappcell) i batterifacket. Se till så att polerna ligger åt rätt håll.
- För in batterifacket i fjärrkontrollen igen.

Använda fjärrkontrollen

- Rikta alltid fjärrkontrollen mot den infraröda sensorn på apparatens framsida.
- Du kan använda fjärrkontrollen från ett avstånd på upp till ca 8 meter.

Användning

Använda apparaten med vanliga knappar eller fjärrkontroll

De flesta funktioner kan utnyttjas både med knapparna på apparaten och på fjärrkontrollen. Här beskrivs som regel knapparna på apparaten. Om man syftar på fjärrkontrollens knappar anges det speciellt.

Observera

Ungefär 5 sekunder efter att man gjort en inställning visas åter typen av drift och inställningen har sparats.

Basanvändning

Sätta på/Stänga av

Tryck snabbt på **POWER/DIM** för att sätta på radion. **WELCOME** kommer upp på displayen.

- Tryck snabbt och lätt på **POWER/DIM** för att koppla på dimmern till displayens belysning.

För att stänga av radion håller du knappen **POWER/DIM** inne lite längre.

Volym

- Skruva på multireglaget för att öka eller minska volymen.

OBS!

Ställ aldrig in så hög volym att du inte kan höra signalerna från räddningsfordon tydligt!

Bas/Diskant/Balans/Fader

- Tryck på multireglaget för att ta fram någon av inställningarna för bas (**BASS**), diskant (**TREBLE**), balans (**BALANCE**) och fader (**FADER**) på displayen.
- Skruva på multireglaget för att ändra inställningen.

Loudness

- Håll knappen **MD/LD** inne för att sätta på eller stänga av Loudness-funktionen.

Display

- Om du trycker på knappen **DISP** kan du växla mellan följande visningar på displayen:

Vid radiomottagning:

Programnamn, klockslag (ställs in automatiskt vid RDS-mottagning), PTY-inställningar (en RDS-funktion som sänds i varierande omfattning och frekvens; se även kapitel "Radiofunktioner").

Vid CD-drift:

Klockslag, PTY-inställningar och frekvens.

Observera

Om ingen RDS- eller PTY-information tas emot kommer "**NO CLOCK**" eller "**NO PTY**" upp på displayen. Visningarna försvinner efter några sekunder.

Ställa in typ av drift

- Tryck på knappen **MD/L** för att växla mellan radiomottagning (frekvensvisning), CD/MP3-drift (CD), minneskort (SD/MMC), USB-anslutning (USB) och audioingång (AUX).

Observera

Det går bara att ta fram visningar för CD, SD/MMC och USB om motsvarande medium sitter i apparaten.

RESET - återställa radion

- För att återställa bilradions grundinställningar trycker du in knappen **RESET** med ett spetsigt föremål, t ex en kulspetspenna.
- Återställ bilradion:
 - innan du använder den första gången,
 - när kablar anslutits,
 - när knappar inte fungerar
 - när det kommer upp felmeddelanden på displayen.

Inställningar med multireglaget

Med multireglaget kan du också ställa in påkopplingsvolym, klockslag, volym på trafikmeddelanden, EON-funktion, inspelningsformat och equalizer.

- Håll multireglaget inne i ca 2 sekunder och tryck sedan på det upprepade gånger för att ta fram följande inställningar:

INVOL - påkopplingsvolym

- Skruva på multireglaget för att ställa in på vilken volym du vill att radion ska kopplas på.

ADJ - klockslag

Bilradion är utrustad med en RDS-styrd klocka. Klockan ställs in automatiskt när EON-funktionen är påkopplad och den fortsätter att fungera även om radion är avstängd. Om du inte kan ta emot någon RDS-signal kan du också ställa klockan manuellt här.

- Skruva multireglaget åt höger för att ställa in rätt timme och till vänster för att ställa in minuterna.

TAVOL - volym på trafikmeddelanden

- Skruva på multireglaget för att ställa in på vilken volym du vill att trafikmeddelandena ska kopplas på.

EON-funktion

Skruva på multireglaget för att koppla på (EON ON) eller stänga av (EON OFF) funktionen. När EON-funktionen är påkopplad växlar radion över till trafikmeddelanden eller PTY om TA- eller PTY-funktionen ställts in.

REC - inspelningsformat

- Skruva på multireglaget för att ställa in format för inspelning på SD/MMC resp. USB-datamedia på MP3 (MP3-filer) eller WMA (WindowsMedia-Audio).

DSP - equalizer

- Skruva på multireglaget för att välja mellan DSP CLASSIC, DSP ROCK, DSP POP, DSP FLAT eller DSP NONE. Vid inställningen DSP NONE är ingen DSP-funktion (Digital Sound Processing) påkopplad.

Du kan också ställa in equalizern genom att trycka på knappen DSP på fjärrkontrollen. Vid den inställningen är DSP-funktionen avstängd när radiofrekvensen visas igen.

Inställningen DSP-equalizer visas längst ner på displayen.

Radiofunktioner

Välja band

- Tryck på knappen BND/ENT för att växla mellan UKV (FM1, FM2, FM3) och mellanvåg (MV1, MV2).

Automatisk sändarsökning

- Tryck snabbt på sökknappen ►► eller ◄◄ för att starta en sökning framåt eller bakåt. Sökningen stannar så snart nästa sändare hittats.

Ställa in sändare manuellt

- Om du håller någon av knapparna ►► eller ◄◄ inne i två sekunder kopplas du över till den manuella sändarsökningen och MANUAL kommer upp på displayen.
- Tryck sedan upprepade gånger på sökknapp ►► eller ◄◄ för att öka eller minska frekvensen i steg på 0,05 MHz (MV: 9 kHz).

Om man inte trycker på någon knapp inom ca 2 sekunder går apparaten tillbaka till automatisk sändarsökning. AUTO kommer upp på displayen.

Spara sändare

- Tryck på knappen **BND/ENT** för att ställa in ett bandområde.

Du kan spara sex sändare för varje område.

- Sök efter den sändare du vill spara.
- När en sändare hittats håller du någon av stationsknapparna 1 - 6 inne i ca 3 sekunder.

Ljudet stängs av en liten stund för att visa att sändaren sparas.

Efter några sekunder kopplas radion på igen.

Hämta sändare

- Välj bandområde med knappen **BND/ENT**.
- Tryck på någon av stationsknapparna 1 - 6 för att hämta den sparade sändaren.

Spara sändare automatiskt

- Håll knappen **A/PS** intryckt. Nu startas omedelbart en sökning som stannar upp i ca fem sekunder varje gång en sändare hittats. Numret på den stationsknapp där sändaren ska sparas blinkar på displayen. Om mottagningen är för svag går sökningen vidare.
- När sökningen stannat upp trycker du på en annan stationsknapp om du vill spara sändaren på en annan plats.

Gå igenom sparade sändare

- Du kan hämta sändare som sparats i det aktuella sändarområdet.
- Välj bandområde med knappen **BND/ENT**.
- Tryck snabbt på knappen **A/PS**. Alla sändare visas en kort stund.
- När du ser den sändare du vill ha trycker du på knappen **A/PS**.

Alternativa frekvenser (AF)

Du kan söka efter alternativa frekvenser för en sändare för att få så bra mottagning som möjligt.

- Tryck på knappen **AF**. "**AF**" kommer upp på displayen. Radion letar upp den bästa frekvensen för den inställda sändaren.

Regionala program

Vissa sändare sänder regionala program.

- Om du bara vill höra regionala program från en sändare håller du knappen **AF** inne tills "**REG ON**" kommer upp på displayen.
- För att gå tillbaka till den vanliga sändningen håller du knappen **AF** inne tills "**REG OFF**" kommer upp på displayen.

PTY (Program Type Code Programtyp/Automatiskt val)

För att den här funktionen ska kunna användas måste EON-funktionen vara påkopplad.

- För att aktivera PTY-sökningen trycker du på knappen **PTY**. "**PTY**" kommer upp på displayen. Sändarsökningen söker nu endast efter sändare av den typ som valts (se tabellen PTY).
- För att avaktivera PTY-sökningen trycker du på knappen **PTY** igen.

Ställa in PTY-val

- Håll knappen **PTY** inne och skruva sedan på multireglaget för att välja PTY.

Sändarsökning efter PTY

- Om du trycker snabbt på knappen **PTY** när **PTY**-funktionen visas eller på knapparna **▶▶/◀◀** startas genast en sökning efter sändare av den här typen.

Om ingen sändare som motsvarar ditt **PTY-val** hittas kommer "**NOT FND**" upp på displayen och sedan stoppas sökningen vid den sist inställda sändaren.

	PTY-visning	Innehåll
1	NEWS	Nyheter
2	AFFAIRS	Politik&/Aktuella händelser
3	INFO	Speciella talade program
4	Sport	Sport
5	EDUCATE	(Vidare)utbildning
6	DRAMA	Högläsning/radioteater
7	CULTURE	Kultur, kyrka, samhälle
8	SCIENCE	Vetenskap
9	VARIED	Talad underhållning
10	POP M	Popmusik
11	ROCK M	Rockmusik
12	EASY M	Underhållningsmusik
13	LIGHT M	Lättare klassisk musik
14	CLASSICS	Äkta klassisk musik
15	OTHER M	Speciella musikprogram
16	WEATHER	Väder
17	FINANCE	Ekonomi
18	CHILDREN	Barnprogram
19	SOCIAL	Samhälle
20	Religion	Religion
21	PHONE IN	Inkommande samtal
22	TRAVEL	Resor
23	LEISURE	Fritid
24	Jazz	Jazzmusik
25	COUNTRY	Countrymusik
26	NATION M	Nationell musik
27	OLDIES	Gamla godingar
28	FOLK M	Folkmusik
29	DOCUMENT	Dokumentation
30	TEST	Displayvisning "Alarm Test"
31	ALARM	Larmmeddelanden

Kom ihåg att informationens giltighet beror på region, radioanstalt och sändare.

TA (Traffic Announcement) - TRAFIKMEDDELANDEN

För att den här funktionen ska kunna användas måste EON-funktionen vara påkopplad.

- Tryck snabbt på knappen TA för att sätta på eller stänga av den här funktionen.

I TA-läget kopplar radion omedelbart över från andra sändare eller driftlägen till den sändare som för tillfället skickar ut trafikmeddelanden. Den kopplas på med den volym som angivits under TAVOL in.

TA-funktionen kan avbrytas om man trycker på knappen TA igen, utan att TA-läget stängs av.

Spela CD-skivor (audio)

ESP "Electric Shock Protection"

Apparaten är utrustad med en ESP-funktion. Den används för att utjämna skakningar och stötar, t ex när man kör på ojämna vägbanor, för att det inte ska bli några störande avbrott i ljudet, även om apparaten flyttar sig. När apparaten kopplas på fylls minnet automatiskt med data:

- apparaten sparar 10 sekunder på en vanlig CD;
- 120 sekunder på en CD med MP3-filer.

Mer information om CD-drift

Fukt och hög luftfuktighet kan göra så att CD-spelaren inte fungerar som den ska. Om det händer ska du sätta på värmen i bilen så att fukten försvinner innan du sätter på CD-spelaren. Utsätt inte CD-spelaren för extremt höga eller låga temperaturer.



Stoppa in och ta ut CD-skivor

- Fäll ner kontrolldelen genom att trycka in spärren till kontrolldelen.
- Skjut in CD-skivan med etiketten/skriften uppåt i CD-facket.
- Stäng kontrolldelen igen genom att fälla upp den. CD-skivan börjar spelas. "TOC READ" (läser innehåll) kommer upp på displayen.
- För att ta ut CD-skivan öppnar du kontrolldelen igen. Tryck på knappen **OPEN** . CD-skivan kommer ut. Bilradion kopplar över till radioläget.



OBS!

Kör inte omkring med en CD som sticker ut ur facket. Ta genast ut CD-skivan ur facket. Om en CD inte tagits ut helt ur facket inom 5 sekunder dras den in i apparaten igen, men den börjar inte spelas.

Hoppa över titlar

- Med knappen  eller  kan du hoppa till nästa eller föregående titel. Titelns nummer kommer upp på displayen.

Snabb framåt/bakåtspolning

- Håll någon av knapparna  eller  inne en lång stund för att snabbspola framåt eller bakåt.

Avbryta CD-skivor

- CD-skivan kan stannas om du trycker på knappen **PAU/1**. För att sätta på den igen trycker du på knappen **PAU/1** en gång till.

Upprepa en titel

- Tryck på knappen **RPT/2**. Först kommer "RPT ONE" och sedan "RPT" upp på displayen. Den aktuella titeln upprepas.

Om du trycker på knappen en gång till spelas skivan på normalt sätt igen (dvs. hela skivan kommer att upprepas). "RPT ALL" kommer upp på displayen.

Upprepningsfunktion för CD-skivor med MP3-filer:

- Tryck på knappen **RPT/2**. Först kommer "RPT ONE" och sedan "RPT" upp på displayen. Den aktuella titeln upprepas.
- Tryck på **RPT/2** en gång till. "RPT DIR" och därefter "RPT ALL" kommer upp på displayen. Alla titlar i den aktuella katalogen upprepas.

Om du trycker på knappen en gång till spelas skivan på normalt sätt igen (dvs. hela skivan kommer att upprepas). "RPT ALL" kommer upp på displayen.

Introfunktion

- Tryck på knappen **INT/3**. "INT" kommer upp på displayen. Nu spelas ca 10 sekunder av alla titlar på skivan i tur och ordning. Om man trycker på samma knapp en gång till spelas skivan på vanligt sätt igen.

Spela alla titlar i slumpmässig ordningsföljd

- Tryck på knappen **RDM/4**. "RDM" kommer upp på displayen. Titlarna på skivan spelas nu i slumpmässig ordning. Om man trycker på samma knapp en gång till spelas skivan på vanligt sätt igen.

Spela CD-skivor med MP3-filer

Grundfunktionerna är desamma som för vanliga audioskivor (se förra kapitlet). På CD-skivor med MP3-filer kan man dock välja titel och artist direkt. Den här och andra MP3-specifika funktioner är helt beroende av CD-skivan med MP3-filer. Tänk på det när du spelar in sådana skivor (se nästa avsnitt). Alla vanliga krypteringar kan spelas. TITEL > ARTIST > ALBUM > ÅRTAL > KOMMENTAR.

i **Observera:**

Framställa CD-skivor med MP3-filer; ID3TAGs

CD-skivor med MP3-filer kan, precis som CD-skivor med andra data, innehålla enstaka titlar eller kataloger. När du överför MP3-filer till en CD ska du tänka på att titlarna inte får sparas på samma nivå som katalogerna, utan bara i katalogerna.

Om titlar och kataloger blandas på samma nivå kan det uppstå problem när man spelar skivan.

När man skapar en MP3-fil kan man också spara så kallade ID3-taggar eller ID3-etiketter (då rekommenderas en ID3-TagEditor). Det är ett informationsblock som ingår i MP3-filen. Det kan innehålla t ex information om artist, titel, album, året för utgåvan och en kort kommentar. Bilradion kan läsa av den här informationen och visa den på displayen.

Titelsökning (efter nummer)

Söka titelnummer

- Tryck på knappen **A/PS**. "001" kommer upp på displayen.

Platsen för den sista siffran i det tresiffriga titelnumret blinkar.

- Skruva på multireglaget för att skriva in den sista siffran i titelnumret.
- Tryck på multireglaget.

Platsen för den andra siffran i det tresiffriga titelnumret blinkar.

- Skruva på multireglaget för att skriva in den andra siffran i titelnumret.
- Tryck på multireglaget.

Platsen för den första siffran i det tresiffriga titelnumret blinkar.

- Skruva på multireglaget för att skriva in den första siffran i titelnumret.
- När du ställt in rätt titelnummer bekräftar du det med **BND/ENT**. Titeln börjar spelas direkt.

Söka titelnamn (bokstäver)

- **TRYCK TVÅ GÅNGER PÅ A/PS**.

"A**" blinkar på displayen. Det första tecknet blinkar.

- Skruva på multireglaget för att skriva in den bokstav eller siffra som titeln börjar med. Tryck sedan på multireglaget.

Nästa tecken blinkar på displayen.

- Skruva på multireglaget för att skriva in nästa bokstav eller siffra i titelns namn. Tryck på multireglaget.

Nästa tecken blinkar på displayen.

- Skruva på multireglaget för att skriva in nästa bokstav eller siffra i titelns namn.
- Tryck på knappen **BND/ENT** för att visa alla titlar som börjar med de här tecknen.
- Skruva på multireglaget för att välja en titel och sätt in den med **BND/ENT**.

Katalogsökning

Söka från den aktuella katalogen

- Tryck tre gånger på **A/PS**. Den katalog som spelas för tillfället visas.
- Skruva på multireglaget för att visa alla MP3-kataloger och välj en katalog med knappen **BND/ENT**.

Den första titeln i den valda katalogen spelas direkt.

Spela ur föregående/nästa katalog

- Tryck på stationsknapp **6** för att gå till nästa och på stationsknapp **5** för att gå till föregående katalog.

i **WMA-filer**

Med den här apparaten kan du också spela WMA-filer. Det fungerar precis likadant som för MP3-filer.

USB-anslutning

Uppspelning

Du kan ansluta en MP3-spelare eller någon annan USB-apparat till USB-porten på apparatens framsida. Bilradion kan hantera USB-datamedia med upp till 1 GB. Katalogstrukturen får då vara maximalt 1024 mappar, 4096 filer och 8 katalognivåer.

- Ta bort skyddet över USB-anslutningen.
- Koppla USB-apparaten till anslutningen. Bilradion letar efter MP3- eller WMA-filer på datamediet och "USB" kommer upp på displayen.
- Att spela filer från ett externt datamedium och sökfunktionen fungerar precis som på CD-skivor med MP3-filer.
- Om apparaten står på ett annat läge (CD eller kortläsare) kan du välja USB-anslutningen med knappen MD/LD.
- Sätt tillbaka skyddet över USB-anslutningen igen när ingen USB-apparat är ansluten så att det inte kommer in smuts i den.

Kortläsare

Bilradion är utrustad med kortplatser för SD- och Multimediakort.

Uppspelning

- Skjut in minneskortet med påskriften till höger i kortplatsen. MP3- eller WMA-titlarna på kortet börjar spela automatiskt.
- Att spela filerna fungerar precis som på CD-skivor med MP3-filer.
- Om apparaten står på ett annat läge (CD, Radio, AUX eller USB) kan du välja kortläsaren med knappen MD/LD.

Inspelningsfunktion

Observera:

Följ de lagar och bestämmelser som gäller där du bor när det gäller framställning av kopior av verk som skyddas av upphovsrätt. I tveksamma fall ska du vända dig till en sakkunnig i närheten.

Spela in från vanliga CD-skivor

Bilradion kan användas för att spela in från CD-spelaren till ett externt USB-datamedium eller ett SD/MMC-kort.

- I CD-skivor håller du **SCN/REC** intryckt.

"**USB ALL**" kommer upp på displayen (om man ska spela in på MMC-kort visas "**MMC ALL**").

- Tryck upprepade gånger på knappen **SCN/REC** för att välja antingen alternativet **USB/MMC-ALL** (spela in alla titlar) eller **USB/MMC -ONE** (spela in en titel).
- Starta inspelningen genom att trycka på knappen **BND/ENT**.

Audiodata sparas nu på datamediet i det inställda formatet (MP3 eller WMA, se sidan 11 "Inställning REC - inspelningsformat"). Till att börja med visas "RECORD" på displayen.

Därefter visar ett "R" att inspelning pågår.

Observera

När USB-datamediet är fullt växlar apparaten automatiskt till kortläsaren om ett minneskort stoppats in (se följande kapitel).

- För att avsluta inspelningen trycker du snabbt på knappen **BND/ENT** en gång till. När "**WAIT**" visas en liten stund på displayen har inspelningen sparats.

Du kan spela dina data genom att trycka på knappen **MD/LD** för att växla till USB- eller SD/MMC-läget och sedan hämta den titel du vill ha från datamediet.

Kopiera MP3-filer

Du kan kopiera enstaka titlar på en CD med MP3-filer till ett externt USB-datamedium eller ett SD/MMC-kort.

- Håll knappen **SCN/REC** inne när du kommit till den titel som ska kopieras på en CD med MP3-filer.

"**COPY MMC**" kommer upp på displayen.

- Tryck upprepade gånger på knappen **SCN/REC** för att välja antingen kopieringsalternativet **COPY USB** (kopiera till USB-datamedium) eller **COPY MMC** (kopiera till SD/MMC-kort).
- Starta kopieringen genom att trycka på knappen **BND/ENT**.

Under kopieringen visas "**COPY**" och en procentangivelse på mellan **01 - 99** som visar hur långt processen har framskridit. När "**COPY 99**" kommer upp är kopiering färdig och MP3-titeln spelas igen.

Spela in från radio eller audioingång

Bilradion kan också användas för att spela in från radion eller audioingången till ett USB-Stick eller ett minneskort.

- Stoppa in kortet på kortplatsen eller ett USB Stick i USB-anslutningen och välj radioläge eller **AUX** med knappen **MD/LD**.
- Starta ev. uppspelningen på den externa audioapparaten.
- Håll knappen **SCN/REC** inne.

"**REC MMC**" kommer upp på displayen.

- Tryck upprepade gånger på knappen **SCN/REC** för att välja antingen inspelningsalternativ **USB** (spela in på USB-datamedium) eller **MMC** (spela in på SD/MMC minneskort).
- Starta kopieringen genom att trycka på knappen **BND/ENT**.

Information om inspelade filer

Inspelningarna sparas på datamediet under följande beteckningar:

Inspelningar från vanliga CD-skivor:

Track01, Track02 ...

Inspelningar från CD-skivor med MP3-filer:

Music01, Music02 ...

Inspelningar från radio:

Tuner01, Tuner02 ...

Inspelningar från vanliga CD-skivor och radio spelas in med en bithastighet på 128 kbps resp. en samplingfrekvens på 44 kHz. När man kopierar MP3-filer används kopieringskällans inspelningsformat.

Bluetoothdrift

Anslutning

- Anslut mikrofonenheten till bilradion så som beskrivs under "Anslutning/Anslutningsschema". För att mikrofonenheten ska kunna användas krävs en mobiltelefon som stöder dataöverföring via bluetooth.

Koppla en telefon till bilradion

- Sök efter bluetooth-apparater med telefonen.
- När sökningen avslutats kommer "**CAR-BT**" upp på mobiltelefonens display för att visa att bilradion är ansluten.
- Välj det alternativet som förbindelse och skriv in sedan in lösenordet **0000** för bilradion. Eventuellt måste du bekräfta förbindelsen en gång till.

När en förbindelse upprättats visas "**CONNECT**" en liten stund på bilradions display och den gröna kontrollampen på mikrofonenheten tänds.

Använda mikrofonenheten



Under ett telefonsamtal hörs din samtalspartner genom de anslutna högtalarna.

- För att den andra personen ska kunna höra vad du säger ska du placera mikrofonenheten nära dig.
- Sätt t ex mikrofonenheten på instrumentbrädan. Du kan använda medföljande klisterrmsor för att fästa den där. Torka först av den yta där mikrofonenheten ska sättas så att den blir fri från damm och smuts. Klisterrmsorna kan användas för att fästa mikrofonenheten på nästan alla släta underlag.

Användning

Svara på/Avsluta samtal



Vid ett inkommande samtal hörs ringsignalen genom mobiltelefonen och det nummer som ringer upp visas på bilradions display.

- Svara på det inkommande samtalet genom att trycka på knappen **TALK** på mikrofonenheten eller knappen  **SVARA** på fjärrkontrollen eller radions framsida.
- Avsluta samtalet genom att trycka på knappen **TALK** på mikrofonenheten igen eller på knappen  **AVSLUTA**.

Avstå från att svara på samtal

- Håll knappen **TALK** på mikrofonenheten inne längre än 2 sekunder eller tryck på knappen  **AVSLUTA** om du inte vill svara på ett inkommande samtal.

Ringa upp

- Tryck på knappen  **SVARA** på fjärrkontrollen. En blinkande markör kommer upp på bilradions display.
- Knappa in telefonnumret med fjärrkontrollens sifferknappar.
- Tryck på  **SVARA** igen.

Numret rings upp.

Återuppringning

- Håll knappen **TALK** på mikrofonenheten eller knappen  **SVARA** på fjärrkontrollen eller på framsidan inne i ca 2 sekunder.
- Om du inte redan knappat in något telefonnummer med fjärrkontrollens sifferknappar visas **"REDIAL"** en kort stund på displayen och därefter kommer det senast uppringda numret att väljas.
- Om du redan knappat in ett eller flera telefonnummer med fjärrkontrollens sifferknappar **kommer "REDIAL.."** upp på displayen.

Skruva på multireglaget eller tryck på knapparna **VOL/+** på fjärrkontrollen för att ta fram de 10 senast slagna telefonnumren i tur och ordning.

Tryck på knappen  **SVARA** för att slå det valda numret.

Välj alternativet **REDIAL**  och tryck sedan på knappen **AVSLUTA** för att gå ut ur återuppringningsfunktionen.

Audio streaming (A2DP)

Bilradion använder en A2DP-profil (Advanced Audio Distribution Profile) för att kunna återge audiodata från en mobiltelefon.

- Välj en audiofil på din mobiltelefon och starta uppspelningen.

"A2DP" visas på bilradions display och audiofilen spelas genom högtalarna.

Observera

Det kan hända att man måste ställa in mobiltelefonen så att ljudet går genom ett headset med bluetooth-anslutning.

*Läs om detta i mobiltelefonens bruksanvisning. Vid vissa mobiltelefoner växlar bilradion inte till A2DP-läget automatiskt. Växla i så fall till A2DP-läget genom att trycka upprepade gånger på knappen **MD/LD** tills **"A2DP"** kommer upp på displayen.*

Byta säkring

På baksidan av bilradion sitter en 10 A säkring som utlöser vid spänningstoppar eller kortslutningar.

- Byt i så fall säkringen mot en likvärdig av den typ som anges i tekniska data och med samma fränkopplingsautomatik.
- Ta reda på orsaken till att säkringen utlöstes innan du sätter på bilradion igen.

Åtgärda fel

Det går inte att sätta på apparaten

Tändningen är inte påkopplad.

- Koppla på tändningen genom att vrida om nyckeln.

En säkring är defekt.

- Byt säkring.

CD-skivan laddas inte eller stöts ut igen

Det ligger redan en CD i bilradions CD-fack.

- Ta ut CD-skivan.

CD-skivan har lagts i med fel sidan uppåt.

- Lägg in CD-skivan med etiketten/skriften uppåt.

CD-skivan är smutsig eller defekt.

- Rengör skivan eller lägg i en annan CD.

Det är för varmt i bilen.

- Vänta tills temperaturen sjunkit till normal nivå.

Det har bildats kondens på laserlinsen

- Låt bilradion vara avstängd i några timmar och försök sedan igen.

Inget ljud

Volymen har skruvats ner till lägsta nivå.

- Öka volymen.
- Kablarna är inte rätt anslutna.
- Kontrollera kabelförbindelserna.

Knapparna fungerar inte

Det har uppstått en störning i apparaten.

- Tryck in RESET-knappen.
- Kontrolldelen sitter inte rätt.
- Kontrollera hur kontrolldelen sitter.

CD-skivan hoppar ut

Inbyggnadsvinkeln är mer än 30°.

- Korrigera inbyggnadsvinkeln.
- CD-skivan är mycket smutsig eller defekt.
- Rengör skivan eller lägg i en annan CD.

Fel vid brända CD-skivor

Kontrollera om den brända CD-skivan fungerar i en annan apparat.

Radion och/eller funktionen för att spara sändare automatiskt fungerar inte

Antennkabeln är inte rätt ansluten.

- Kontrollera antennkabelns anslutning.
- Sändarsignalerna är för svaga.
- Ställ in sändarna manuellt.

Det går inte att spara sändare

Anslutning 6 i ISO-block A (batteriplus) är inte rätt ansluten.

- Kontrollera kabelförbindelserna.
- Observera angivelserna i kapitel "Anslutning".

Apparaten i USB-anslutningen fungerar inte

USB-anslutningen är till för apparater som fungerar enligt USB-normen. Alla apparater på marknaden uppfyller inte den här normen. I vissa fall kan problemet bero på att en apparat som inte motsvarar USB-normen anslutits.

- Anslut en apparat som fungerar enligt USB-normen.

Kortläsaren kan inte läsa kortet

Eventuellt är kortet defekt, smutsigt eller har inte satts i på rätt sätt.

- Kontrollera kortet. För in kortet med sidan med skrift åt höger.

Bluetooth-förbindelsen fungerar inte

Mobiltelefonen har inget stöd för bluetooth-överföring. Mobiltelefonen är inte kopplad till bilradion.

- Koppla mobiltelefonen till bilradion en gång till. Då måste du läsa i mobiltelefonens bruksanvisning.

Rengöring

- Torka bara av apparaten utvändigt med en något fuktig trasa och ett mildt diskmedel. Akta så att det inte kommer in fukt i apparaten när den rengörs!

Varning!

Om det kommer in fukt i apparaten finns risk för elchocker! Dessutom kan apparaten bli totalförstörd!

Kassering



Apparaten får absolut inte kastas bland hushållssoporna. Den här produkten faller under bestämmelserna för EU-direktiv 2002/96/EG.

Lämna in den till ett företag som har tillstånd att ta hand om kasserade apparater av den här typen eller till rätt återvinningsstation på din kommuns avfallsanläggning.

Följ gällande föreskrifter. Om du är tveksam ska du fråga den lokala avfallshanteringsmyndigheten.

Kassera batterier

Vanliga batterier och uppladdningsbara batterier får inte kastas bland hushållssoporna. Den som använder någon typ av batterier är skyldig att lämna in dem till ett godkänt insamlingsställe.

Den här bestämmelsen är till för att batterier ska kunna kasseras utan att skada miljön. Lämna bara in urladdade batterier för återvinning/destruktion.



Lämna in allt förpackningsmaterial till miljövänlig återvinning.

Garanti och service

För den här apparaten lämnar vi tre års garanti från och med inköpsdatum. Skulle du, trots våra högt ställda kvalitetskrav, ha några klagomål på produkten ber vi dig att kontakta vår Service Hotline.

Om ditt problem inte kan lösas per telefon kommer du då att få

- ett returnummer (RMA-nummer) samt
- en adress dit du kan skicka produkten för att utnyttja garantiförmånerna.

Om du skickar in apparaten ber vi dig bifoga en kopia av inköpsbeviset (kassakvittot). Apparaten ska förpackas så att den inte kan skadas i transporten och så att RMA-numret syns tydligt. Vi kan inte ta hand om produkter som skickas in utan RMA-nummer.

Observera:

Garantin gäller bara för material- eller fabriktionsfel.

Garantin gäller inte

- för förslitningsdelar
- för skador på ömtåliga delar, t ex brytare och batterier.

Produkten är endast avsedd för privat bruk och får inte användas yrkesmässigt. Vid missbruk och felaktig behandling, användande av våld och vid ingrepp som inte gjorts av vår auktoriserade servicefilial upphör garantin att gälla.

Den lagstadgade garantin begränsas inte av denna garanti.

Importör

KOMPERNASS GMBH
BURGSTRASSE 21
44867 BOCHUM, GERMANY

www.kompernass.com

SilverCrest

Bluetooth Bilradio KH 2375

Kontakta vår Service Hotline för att få en gratis reparation. Ha kassakvittot till hands.

Garanti

SE Kompernass Service Sverige
EA Rosengrens gata 22
42131 Västra Frölunda
Tel.: 031-491080
Fax: 031-497490
e-mail: support.sv@kompernass.com

Skriv avsändare tydligt:

FI Kompernass Service Suomi
Petäjäksentie 19
FIN - 26100 Rauma
Tel.: 02 822 28 87
Fax: 010 293 02 63
e-mail: support.fi@kompernass.com

Efternamn _____

www.mysilvercrest.de

Förnamn _____

Gata _____

Postnummer/Ort _____

Land _____

Telefon _____

Datum/Underskrift _____

Felbeskrivning: _____

Free Manuals Download Website

<http://myh66.com>

<http://usermanuals.us>

<http://www.somanuals.com>

<http://www.4manuals.cc>

<http://www.manual-lib.com>

<http://www.404manual.com>

<http://www.luxmanual.com>

<http://aubethermostatmanual.com>

Golf course search by state

<http://golfingnear.com>

Email search by domain

<http://emailbydomain.com>

Auto manuals search

<http://auto.somanuals.com>

TV manuals search

<http://tv.somanuals.com>