

User Guide | Guide de l'utilisateur | Guía del Usuario



Clock Radio with iPod Dock
Radio-réveil avec station d'accueil pour iPod
Radio reloj con base de acoplamiento para iPod

NS-S4000

Insignia NS-S4000

Clock Radio with iPod Dock

Contents

Welcome	3
Compatible iPod models	3
Safety information	4
Features	7
Setting up your clock radio with iPod dock	12
iPod compatibility chart	16
Using your clock radio with iPod dock.	18
Troubleshooting.	25
Legal notices	27
One-year limited warranty	29
French	31
Spanish	61

Welcome

Congratulations on your purchase of a high-quality Insignia product. Your NS-S4000 represents the state of the art in clock radio with iPod dock design and is designed for reliable and trouble-free performance.

Compatible iPod models

To determine the model and capacity of your iPod, refer to the number on the back of your iPod.

- 3G iPod: 10 GB, 15 GB, 20 GB, 30 GB, 40 GB
- 4G iPod: 20 GB, 40 GB
- iPod mini: 4 GB, 6 GB
- iPod photo: 20 GB, 30 GB, 40 GB, 60GB
- iPod with video: 30 GB, 60 GB, 80 GB
- 1G iPod nano: 1 GB, 2 GB, 4 GB
- 2G iPod nano: 2 GB, 4 GB, 8 GB

Safety information

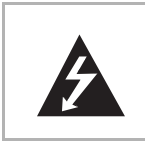

This symbol indicates that dangerous voltage constituting a risk of electric shock is present within your clock radio with iPod dock.



This symbol indicates that there are important operating and maintenance instructions in the literature accompanying your clock radio with iPod dock.

Warning

To reduce the risk of fire or electric shock, do not expose your clock radio with iPod dock to rain or moisture.

Warning

Any use of the controls or an adjustment to the procedures other than those specified herein may result in hazardous radiation.

Warning

To reduce the risk of electric shock, do not remove the cover or back. There are no user-serviceable parts inside. Refer any servicing to qualified service personnel.

Read instructions

Read all safety and operating instructions before you use your clock radio with iPod dock.

Retain instructions

Retain safety and operating instructions for future reference.

Follow warnings and instructions

Follow all warnings on your clock radio with iPod dock and in the operating instructions. Follow all operating and use instructions.

Grounding or polarization

Do not defeat the safety purpose of the polarized or grounding-type plug. A polarized plug has two blades, with one wider than the other. A grounding type plug has two blades and a grounding prong. The wide blade or grounding prong are provided for your safety. If the plug does not fit, contact an electrician to replace the obsolete outlet.

Placement

When placing your clock radio with iPod dock on a lacquered or natural finish, protect your furniture with a cloth or other protective material.

Avoid exposure to direct sunlight, temperature extremes, and moisture.

Ventilation

Slots and openings in the cabinet and the back or bottom are provided for ventilation, reliable operation, and protection from overheating. These openings must not be blocked or covered. Do not block the openings by placing your clock radio with iPod dock on a bed, sofa, rug, or other similar surface.

Water and moisture

Do not use your clock radio with iPod dock near water. For example, do not use it near a bath tub, wash bowl, kitchen sink, or laundry tub, in a wet basement, or near a swimming pool.

Do not let water splash or drip onto your clock radio with iPod dock. Do not place objects containing liquids, such as a vase, on top of your clock radio with iPod dock.

Batteries

- Store batteries in a place where children cannot reach. If a child accidentally swallows a battery, consult a doctor immediately.
- Do not recharge, short, disassemble, or heat batteries or dispose of them in a fire. Doing any of these things may cause the batteries to give off heat, crack, or start a fire.
- Do not store the batteries with other metallic materials. Doing this may cause the batteries to give off heat, crack, or start a fire.
- When throwing away or saving the batteries, wrap them in tape or other insulation, or the batteries may start to give off heat, crack, or start a fire.

- Do not poke the batteries with tweezers or similar tools. Doing so may cause the batteries to give off heat, crack, or start a fire.
- Dispose of batteries in the correct manner, according to federal, state, and local regulations.
- Do not expose batteries (battery pack or batteries installed) to excessive heat source such as direct sunshine or fire.

Note: For USA-California Only:

This product contains a CR coin cell lithium battery that contains Perchlorate Material. Special handling may apply. See www.dtsc.ca.gov/hazardouswaste/perchlorate.

Caring for your iPod

- The connector plug is protected during shipping with a cover. Remove the cover before operating the clock radio with iPod dock.
- Do not carry the clock radio with iPod dock with the iPod connected.
- Do not touch or hit the iPod terminal's pins or the connector pins directly because doing so may damage the connector.
- If the iPod does not play correctly, try updating your iPod software to the latest version. For details about updating your iPod, visit the Apple Web site www.apple.com.
- iPod is a trademark of Apple Inc., registered in the U.S. and other countries.
- We are not responsible for any loss of or damage to the iPod that might result from the use of this product.
- Sound distortion may occur when playing back audio sources with high recording levels. When distortion occurs, you should turn off the iPod equalizer. For information on operating the iPod, see your iPod instruction manual.

Features

Top panel

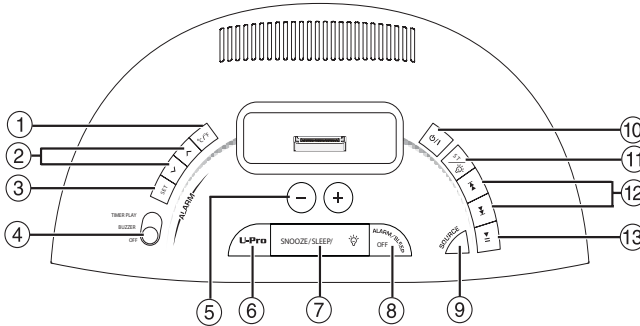



No.	Feature	Description
1	°C/°F	Press to switch between Celsius and Fahrenheit.
2	∧/∨	Press to set the clock.
3	Set	Press to toggle between current time, alarm 1, or alarm 2.
4	Off/Buzzer/Timer Play	Slide to set the desired alarm clock mode. TIMER PLAY plays from the iPod or the FM tuner.
5	-/+	Press to increase or decrease volume.
6	U-Pro	Press to activate the U-Pro sound effect.
7	Snooze/Sleep/💡	Press to delay the alarm sound in five-minute intervals. Press and hold to set the sleep timer. Press to turn on backlight for five seconds. Press to adjust the backlight.
8	Alarm/Sleep Off	Press to turn off the alarm sound. Press to cancel the sleep timer.
9	Source	Press to set your clock radio with iPod dock to the mode you want: iPod , FM tuner , or Aux .
10	POWER ⏻	Press to turn on and off.

No.	Feature	Description
11	ST/☀	Tuner mode: press to switch between Stereo and Monaural modes when there is too much static in the FM broadcast. iPod mode: press five times quickly to switch between USB and Firewire charging modes. All modes: press and hold to turn the backlight on and off.
12	◀◀ / ▶▶	iPod mode: Press to skip to a previous or next track. Press and hold to move quickly through a track. FM Tuner mode: Press to increase or decrease frequency.
13	Play/Pause ▶	Press to play or pause iPod playback. Press and hold to turn off the iPod.

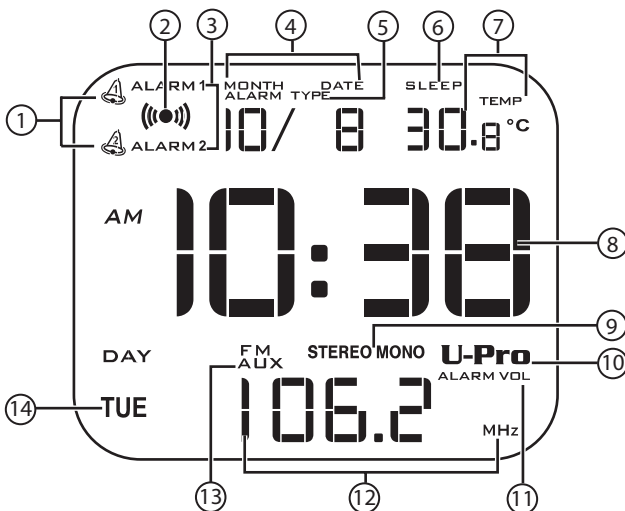
Front panel display







No.	Component	Description
1		Displayed when the alarm is on. Flashes when the alarm is sounding.
2		Blinks while snoozing.
3	Alarm 1/Alarm 2	Displayed when alarm 1 or alarm 2 time is shown.
4	Month/Date	Displays the current month and date.
5	Alarm Type	Displayed when setting the alarm type. 5/7 Mode: The alarm is set for Monday through Friday. 7/7 Mode: The alarm is set for Monday through Sunday. 2/7 Mode: The alarm is set for Saturday through Sunday.
6	Sleep	Displayed when the sleep timer is set.
7	Temp	Displays the current temperature.
8	Time	Displays the current time or alarm time.
9	Stereo/Mono	Identifies the audio setting when in FM Tuner mode.
10	U-Pro	Displayed when the U-Pro sound effect is activated.
11	Alarm Vol	Displayed when setting the alarm volume.
12	Multi-function display	Displays various information depending on the function. See the table, "Multi-function display" on page 10, for a detailed explanation.
13	Aux	Displayed when an Aux source is selected.
14	Day	Displays the day of the week.

Multi-function display

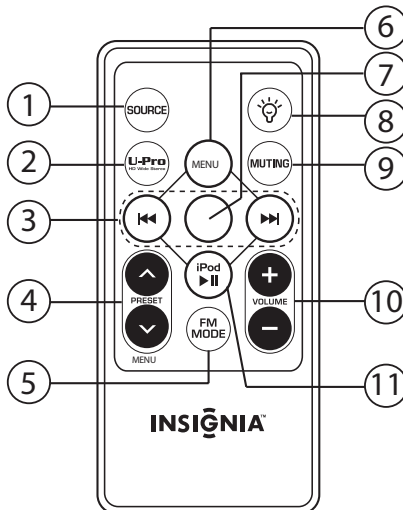
Function	Displayed
Sound source indicator	iPod/FM/AUX blinks while muting
Charging mode indicator	UC/FC (<i>UC</i> indicates USB is charging and <i>FC</i> indicates Firewire is charging.)
When adjusting the volume	00-20
When FM tuner is selected	P01-P20 (channel) 87.5-108.0 MHz (frequency)
When the source is set to iPod and the alarm is set to Timer Play	iPod (blinking)
When the source is set to FM tuner and the alarm is set to Timer Play	87.5-108.0 MHz (frequency) and P01-P20 (channel) are blinking alternately.
When battery power is low	---
When trying to set alarm to Timer Play while selecting AUX as the source. When the alarm is sounding while playing AUX sound source.	Err









Remote control

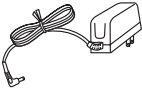

No.	Button	Description
1	Source	Press to set your clock radio with iPod dock to the mode you want: iPod , FM Tuner , or Aux .
2	U-Pro	Press to activate the U-Pro sound effect.
3		iPod mode: Press to skip to a previous or next track. Press and hold to move quickly through a track. FM Tuner mode: Press to increase or decrease frequency.
4	Preset  Menu	iPod mode: Press to move the cursor up or down in the iPod display. Press and hold to move quickly. FM Tuner mode: Press to select one of the 20 preset channels.
5	FM Mode	Press to switch between Stereo and Mono modes. Switch to monaural reception when there is too much static in the FM broadcast.
6	Menu (iPod only)	Press to return to the previous menu.
7	Confirm (iPod only)	Press to select the highlighted item.
8		Press to turn the backlight on and off.
9	Muting	Press to mute the sound.
10	Volume +/-	Press to increase or decrease volume from 00 to 20. If the volume level is higher than 14 before power is disconnected, the level returns to 14 when power is restored.
11	iPod 	Press to play or pause iPod playback. Press and hold to turn off the iPod.

Setting up your clock radio with iPod dock

Package contents

	<p>Clock radio with iPod dock</p>
	<p>Remote control</p>
	<p>AC power adapter</p>
	<p>Dock cradles (5)</p>
	<p>Rubber pads (2 pairs)</p>
	<p>Terminal cover</p>
	<p>Lithium coin batteries (2) <i>Already loaded: One in clock radio and one in remote.</i></p>
	<p>This user guide</p>

Connecting the AC power adapter

To connect the AC power adapter:

- 1 Plug the power cord into the DC jack on the back of your clock radio with iPod dock.
- 2 Plug the other end of the AC power adapter into a 120V AC 60 Hz power outlet.

Installing batteries

Note:

Lithium coin batteries are installed in the remote control and the clock radio with iPod dock at the factory.

Warning:

Danger of explosion if battery is incorrectly replaced. Replace only with the same or equivalent type.

To replace the battery in the remote control:

- 1 Slide and pull to release the battery cover latch.

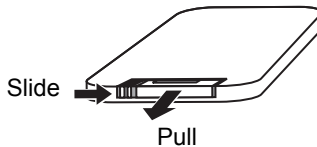

- 2 Match the polarity on the lithium cell (CR2025-3V) with the plus sign (+) on the battery tray.

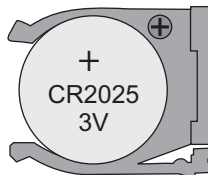

- 3 Slide the tray with new battery into the battery compartment until it clicks into place.

To replace the battery for the clock:

- 1 Open the battery compartment by pressing the small tab of the battery cover.

- 2 Match the polarity on the lithium cell (CR2025-3V) with the plus sign (+) on the battery tray.
- 3 Replace the battery compartment cover.

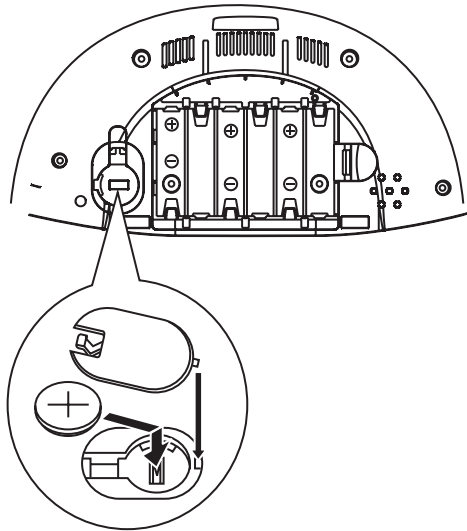

To install batteries in the clock radio with iPod dock:

- 1 Make sure that the power cord is unplugged.
- 2 Remove the battery compartment cover.
- 3 Insert six AA batteries (not included) into the battery compartment. Make sure that you align the + and - symbols on the batteries with the + and - symbols inside the battery compartment.

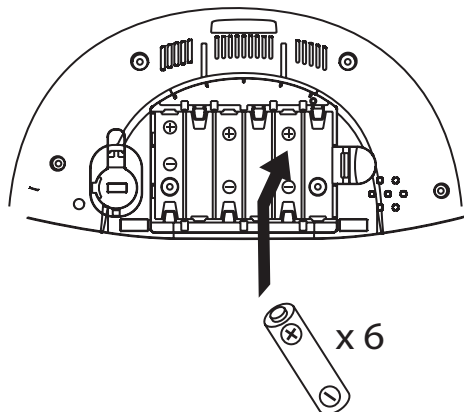

- 4 Replace the battery compartment cover.

Connecting an iPod

You can connect an iPod (not included) to your clock radio with iPod dock so you can listen to the songs or view pictures or videos stored on your iPod.

Connecting an iPod Mini, iPod Nano, and Video 30 GB

To connect an iPod Mini, iPod Nano, and Video 30 GB:

- 1 Make sure that your clock radio with iPod dock is turned off.
- 2 Select the dock cradle compatible to your iPod (see “iPod compatibility chart” on page 16).
- 3 Match the dock cradle tabs to the left and right holes and slide the dock cradle into the iPod slot.



- 4 Insert the iPod into the iPod dock cradle, with the display facing out.

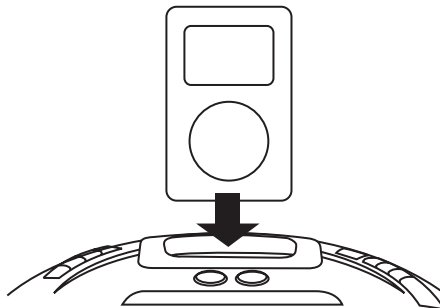

iPod compatibility chart

iPod models	Dock cradle names
iPod mini 1st generation 4 GB/6 GB	mini
iPod nano 1st generation 1 GB/2 GB/4 GB	nano
iPod nano 2nd generation 2 GB/4 GB/8 GB	nano G2
iPod video 5th generation 30 GB	Video 30 G

iPod model	iPod 3rd generation 10 GB/15 GB/20 GB iPod 4th generation 20 GB iPod photo 4th generation 20 GB/30 GB iPod video 5th generation 60 GB/80 GB	iPod 3rd generation 30 GB/40 GB iPod 4th generation 40 GB iPod photo 4th generation 40 GB/60 GB
Rubber pad	L-size	S-size
Dock cradle name	iPod (combine this dock cradle with the rubber pads)	

Connecting all other iPods, including video and photo

To connect the iPod:

- 1 Make sure that your clock radio with iPod dock is turned off.
- 2 Select the correct rubber pads for your iPod model (see “iPod compatibility chart” on page 16).

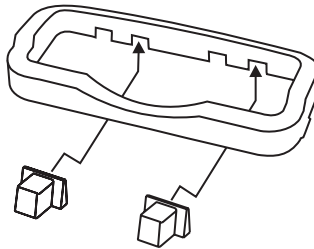
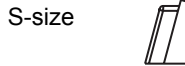

- 3 Select the **iPod** dock cradle.
- 4 Identify the two notches on the **iPod** dock cradle that match the width of your iPod model.
- 5 Insert the rubber pads into the notches on the **iPod** dock cradle. Insert the narrow ends of rubber pads first. Make sure that the rubber pads are inserted into the notches securely.
- 6 Match the dock cradle tabs to the left and right holes and slide the dock cradle into the iPod slot.



- 7 Insert the iPod into the iPod dock cradle, with the display facing out.

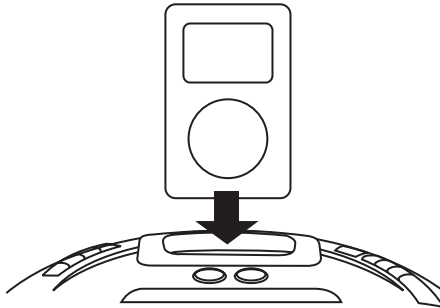

- 8 For information about listening to the iPod, "Listening to all other iPods" on page 23.

Using your clock radio with iPod dock





Turning your docking station on and off

To turn your clock radio with iPod dock on and off:





- Press the  button on your clock radio with iPod dock.

Setting the time

To set the time:

- 1 Press the **SET** button to display the current time.
- 2 Press and hold the **SET** button. The year begins blinking.
- 3 Press the  and  buttons to set the year.
- 4 Press the **SET** button to confirm the setting.
- 5 Repeatedly press the **SET** button and the  and  buttons to set the month, date, 12/24 hour format, hour, and minute.

Note:



Press the  and  buttons to stop displaying the day of the week and date. Press the  and  buttons again to display the two indicators.

Setting the alarm (buzzer)

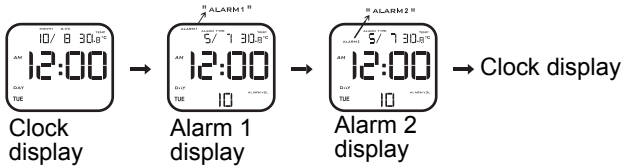

To set the alarm (buzzer):

- 1 Press the **SET** button repeatedly until ALARM1 or ALARM2 is displayed.

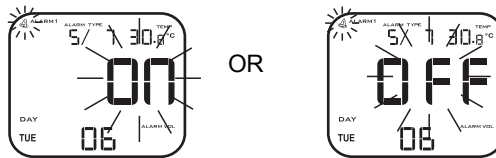

- 2 Press and hold the **SET** button.
- 3 Press the  and  buttons to switch between ON and OFF.



- 4 Press the **SET** button to confirm the setting.
- 5 Repeatedly press the **SET** button and the  and  buttons to set the hour, minute, alarm type, auto mode timing, and alarm volume.
- 6 Slide the alarm switch to **BUZZER**.



Setting the alarm (iPod or FM tuner playback)

To set the alarm (iPod or FM tuner):

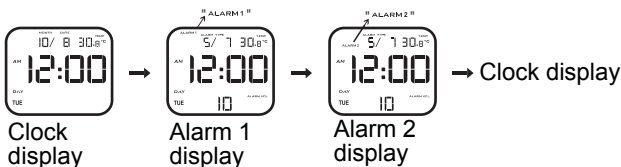



- 1 Press the **SOURCE** button to choose **iPod** or **FM tuner** mode. AUX cannot be selected as a source.
- 2 Press the **SET** button repeatedly until ALARM1 or ALARM2 is displayed.

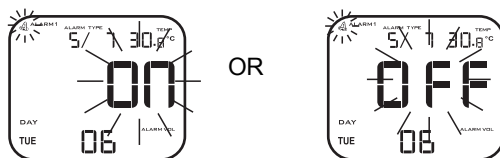

- 3 Press and hold the **SET** button.

- 4 Press the  and  buttons to switch between **ON** and **OFF**.





- 5 Press the **SET** button to confirm the setting.
- 6 Repeatedly press the **SET** button and the  and  buttons to set the hour, minute, alarm type, auto mode timing, and alarm volume. Auto Mode Timing is the duration of the alarm, from 10-30 minutes.
- 7 Confirm that you can hear the iPod or FM tuner.
- 8 Press the  and  buttons to set the volume.
- 9 Slide the alarm switch to **TIMER PLAY**. The bell icon is displayed. If the power is off and the lithium coin battery is installed, the alarm will sound with the buzzer instead of the iPod or FM Tuner.

Stopping the alarm sound

To stop the alarm:

- Press the **ALARM SLEEP/OFF** button briefly to stop the alarm sound. The alarm is still set and will sound at the set time the next day.

OR

- 1 Press and hold the **SET** button.
- 2 Press the  and  buttons to switch from **ON** to **OFF**. The set alarm will be cancelled.

OR

- Slide the alarm switch to **OFF** to stop all alarms. No alarm will be activated the following day, and the alarm icons are no longer displayed.



Note:

When the alarm is sounding, the playback of iPod, FM tuner, or AUX is automatically stopped. Playback resumes after the alarm stops.

Setting the sleep timer

Use the sleep timer to stop playing the music after a specified number of minutes. By setting the sleep timer, you can fall asleep listening to music and know that your system will stop playing by itself rather than play all night.

To set the sleep timer:

- 1 Make sure that your clock radio with iPod dock is on.
- 2 Press and hold the **SNOOZE/SLEEP**/ button during playback of a source. The SLEEP indicator is displayed and the letter "S" and sleep time length begin to blink.
- 3 Press the  and  buttons to set the length of time (10-60 minutes) you want the source to play before it stops playing.
- 4 Press the **SET** button to confirm. The SLEEP indicator lights up and the current time is displayed.

When the sleep time arrives, the SLEEP indicator on the display blinks, and the system stops playing.

To confirm the sleep timer:

- Press and hold the **SNOOZE/SLEEP**/ button. The remaining sleep time is displayed.

To cancel the sleep timer:

- Press the **ALARM/SLEEP OFF** button. The SLEEP indicator is no longer displayed.

OR

- Press the  button to turn off your clock radio with iPod dock.

Listening to the radio

To listen to the radio:

- 1 Make sure that your clock radio with iPod dock is turned on.
- 2 Press the **SOURCE** button to select **FM Tuner**.
- 3 If necessary, press the +/- to adjust the volume.

To preset radio stations:

- 1 Make sure that your clock radio with iPod dock is turned on.
- 2 Press the **SOURCE** button to select **FM Tuner**.
- 3 Press the  button to switch to the channel display.

- 4 Press the **◀◀ / ▶▶** buttons to select the channel number (P01 to P20) that you want.
- 5 Press and hold the **▶||** button. The channel number starts blinking.
- 6 Tune to the desired frequency:
Manual tuning—Press the **◀◀ / ▶▶** buttons repeatedly until you find the radio station (87.5 MHz to 108.0 MHz) that you want.
Auto scanning—Press and hold the **◀◀ / ▶▶** buttons until the frequency display starts flashing. The frequency scans automatically until a radio station is found.
- 7 Press the **▶||** button to confirm the selection. The selected frequency will then be stored with the preset channel number.
- 8 If necessary, press the **+/-** to adjust the volume.

Improving reception

To improve radio reception:

- Stretch out the FM antenna, which is stored inside the battery compartment. Position the antenna near the back of the clock radio with iPod dock through the small hole in the battery cover. You may need to move it around to get the best reception.
- Position the FM antenna as far away as possible from a TV or other radiation source.

Listening to the iPod shuffle

To listen to the iPod shuffle:

- 1 Make sure that your clock radio with iPod dock is turned off.
- 2 Connect the line-in cable (not included) on the iPod shuffle to the **AUX** jack on your clock radio with iPod dock.
- 3 Press the **SOURCE** button to select **AUX**.
- 4 Use the controls on the iPod shuffle to control playback.
- 5 If necessary, press the **+/-** to adjust the volume.

Listening to all other iPods

To listen to the iPod:

- 1 Make sure that your clock radio with iPod dock is turned off, then insert the iPod into the slot.
- 2 Turn on your clock radio with iPod dock.
- 3 Press the **SOURCE** button to select **iPod**. Playback begins automatically.
- 4 Press the **▶||**, **◀◀**, **▶▶**, **Menu**, **⤴**, and **⤵** buttons on the clock radio with iPod dock and remote control to control iPod playback.
- 5 If necessary, press the +/- to adjust the volume.

Listening to other portable audio devices

To listen to another portable audio device:

- 1 Make sure that your clock radio with iPod dock is turned off.
- 2 Connect the line-in cable (not included) on the audio device to the **AUX** jack on your clock radio with iPod dock.
- 3 Press the **SOURCE** button to select **AUX**.
- 4 Use the controls on the audio device to control playback.
- 5 If necessary, press the +/- to adjust the volume.

Charging the 3G iPod battery

The iPod is charged when it is inserted into the clock radio with iPod dock and the clock radio with iPod dock is turned on.

To charge the iPod battery:

- 1 Make sure that the AC power adapter on your clock radio with iPod dock is connected.
- 2 Turn on your clock radio with iPod dock.
- 3 Turn on your iPod.
- 4 Insert the iPod into the slot, with the display facing out.
- 5 Press the **SOURCE** button to select **iPod**.
- 6 Press the **ST/⚡** button five times quickly to switch to **FC** (Firewire Charge) charging mode.

Charging all other iPod batteries

The iPod is charged when it is inserted into the clock radio with iPod dock and the clock radio with iPod dock is turned on.

To charge the iPod battery:

- 1 Make sure that the AC power adapter on your clock radio with iPod dock is connected.
- 2 Turn on your clock radio with iPod dock.
- 3 Turn on your iPod.
- 4 Insert the iPod into the slot, with the display facing out.
- 5 Press the **SOURCE** button to select **iPod**.
- 6 Press the **ST/**  button five times quickly to switch to either **FC** (Firewire Charge) or **UC** (USB Charge) charging mode.

Note:

“UC” (USB Charge) is a slower charging process than “FC” (Firewire Charge).

Activating the U-Pro sound effect



U-Pro is a technology developed by Beautiful Enterprise Company Limited, designed specifically for an ultra-wide sound field for digital music systems. With exceptionally life-like, natural sounding, high fidelity sound reproduction, this clock radio with iPod dock can provide you with a superior listening experience.

To activate the U-Pro sound effect:

- Press the **U-Pro** button on the remote control to activate the sound effect. The “U-Pro” logo is displayed.

Troubleshooting

Problem	Possible Problem	Possible Solution
No power	AC adapter is not securely connected.	Make sure the AC adapter is securely connected to the clock radio with iPod dock and the wall outlet.
	The batteries are dead.	Replace the batteries.
Stopped working	The clock radio with iPod dock needs to be reset.	Press the reset switch with the tip of a pointed object. Then, press the  button to turn on your clock radio with iPod dock.
Cannot insert iPod	The selected dock cradle is not compatible.	Confirm the compatibility of the iPod and the dock cradle in the "iPod compatibility chart" on page 16.
	The dock cradle is not fully inserted into your clock radio with iPod dock.	Make sure the dock cradle is properly inserted.
The iPod will not operate	The connector plug of your clock radio with iPod dock is not firmly inserted into the connector port of the iPod.	Firmly insert the connector plug into the connector port on the iPod.
	The iPod may not be functioning.	Test the iPod functions on its own to make sure it functions properly when not connected to your clock radio with iPod dock.
The iPod will not charge.	The connector plug of your clock radio with iPod dock is not firmly inserted into the connector port of the iPod.	Make sure the connector plug is firmly connected to the connector port on the iPod.
	The AC adapter is not connected.	Make sure the AC adapter is securely connected to the clock radio with iPod dock and the wall outlet. The iPod will not charge while your clock radio with iPod dock is operated on batteries.
	You have a 3G iPod.	Set the charging mode to "FC". See "Charging the 3G iPod battery" on page 23.

Problem	Possible Problem	Possible Solution
There is static when listening to the radio.	The FM antenna is not properly extended and positioned.	Place the antenna further away from any equipment that may be causing the noise or interference.
The remote control does not function.	The path between the remote control and the IR receiver is blocked, or	Make sure there is nothing obstructing the IR receiver on your clock radio with iPod dock.
	The remote is beyond the maximum distance of 23 ft. (7m).	Move closer to your clock radio with iPod dock.
	The batteries are dead.	Replace the batteries.
The volume level will not increase.	The batteries are dead. When the battery runs low, the volume level cannot be raised higher than 08.	Replace the batteries.
No sound.	The sound is muted.	Press the MUTING button on the remote control.
	The volume level is at 00.	Press the VOLUME + button to adjust the level.
	The system is in sleep mode.	Press the ALARM/SLEEP OFF button on your clock radio with iPod dock.

Legal notices

FCC Part 15

This device complies with Part 15 of the FCC Rules. Operation of this product is subject to the following two conditions: (1) this device may not cause harmful interference, and (2) this device must accept any interference received, including interference that may cause undesired operation.

This equipment has been tested and found to comply within the limits for a class B digital device, pursuant to Part 15 of the FCC Rules. These limits are designed to provide reasonable protection against harmful interference in a residential installation. This equipment generates, uses, and can radiate radio frequency energy and, if not installed and used in accordance with the instructions, may cause harmful interference to radio communications. However, there is no guarantee that interference will not occur in a particular installation. If this equipment does cause harmful interference to radio or television reception, which can be determined by turning the equipment off and on, the user is encouraged to try to correct the interference by one or more of the following measures:

- Reorient or relocate the receiving antenna.
- Increase the separation between the equipment and receiver.
- Connect the equipment into an outlet on a circuit different from that to which the receiver is connected.
- Consult the dealer or an experienced technician for help.

FCC warning

Changes or modifications not expressly approved by the party responsible for compliance with the FCC Rules could void the user's authority to operate this equipment.

Canada ICES-003 statement

This Class B digital apparatus complies with Canadian ICES-003.

Copyright

© 2007 Insignia. Insignia and the Insignia logo are trademarks of Best Buy Enterprise Services, Inc. Other brands and product names are trademarks or registered trademarks of their respective holders. Specifications and features are subject to change without notice or obligation.

For service and support call (877) 467-4289.

iPod is a trademark of Apple Computer, Inc. registered in the U.S. and other countries.

One-year limited warranty

Insignia Products ("Insignia") warrants to you, the original purchaser of this new **NS-S4000** ("Product"), that the Product shall be free of defects in the original manufacture of the material or workmanship for a period of one (1) year from the date of your purchase of the Product ("Warranty Period"). This Product must be purchased from an authorized dealer of Insignia brand products and packaged with this warranty statement. This warranty does not cover refurbished Product. If you notify Insignia during the Warranty Period of a defect covered by this warranty that requires service, terms of this warranty apply.

How long does the coverage last?

The Warranty Period lasts for 1 year (365 days) from the date you purchased the Product. The purchase date is printed on the receipt you received with the Product.

What does this warranty cover?

During the Warranty Period, if the original manufacture of the material or workmanship of the Product is determined to be defective by an authorized Insignia repair center or store personnel, Insignia will (at its sole option): (1) repair the Product with new or rebuilt parts; or (2) replace the Product at no charge with new or rebuilt comparable products or parts. Products and parts replaced under this warranty become the property of Insignia and are not returned to you. If service of Products or parts are required after the Warranty Period expires, you must pay all labor and parts charges. This warranty lasts as long as you own your Insignia Product during the Warranty Period. Warranty coverage terminates if you sell or otherwise transfer the Product.

How to obtain warranty service?

If you purchased the Product at a retail store location, take your original receipt and the Product to the store you purchased it from. Make sure that you place the Product in its original packaging or packaging that provides the same amount of protection as the original packaging. If you purchased the Product from an online web site, mail your original receipt and the Product to the address listed on the web site. Make sure that you put the Product in its original packaging or packaging that provides the same amount of protection as the original packaging.

To obtain in-home warranty service for a television with a screen 25 inches or larger, call 1-888-BESTBUY. Call agents will diagnose and correct the issue over the phone or will have an Insignia-approved repair person dispatched to your home.

Where is the warranty valid?

This warranty is valid only to the original purchaser of the product in the United States and Canada.

What does the warranty not cover?

This warranty does not cover:

- Customer instruction
- Installation
- Set up adjustments
- Cosmetic damage
- Damage due to acts of God, such as lightning strikes
- Accident
- Misuse
- Abuse

- Negligence
- Commercial use
- Modification of any part of the Product, including the antenna
- Plasma display panel damaged by static (non-moving) images applied for lengthy periods (burn-in).

This warranty also does not cover:

- Damage due to incorrect operation or maintenance
- Connection to an incorrect voltage supply
- Attempted repair by anyone other than a facility authorized by Insignia to service the Product
- Products sold as is or with all faults
- Consumables, such as fuses or batteries
- Products where the factory applied serial number has been altered or removed

REPAIR REPLACEMENT AS PROVIDED UNDER THIS WARRANTY IS YOUR EXCLUSIVE REMEDY. INSIGNIA SHALL NOT BE LIABLE FOR ANY INCIDENTAL OR CONSEQUENTIAL DAMAGES FOR THE BREACH OF ANY EXPRESS OR IMPLIED WARRANTY ON THIS PRODUCT, INCLUDING, BUT NOT LIMITED TO, LOST DATA, LOSS OF USE OF YOUR PRODUCT, LOST BUSINESS OR LOST PROFITS. INSIGNIA PRODUCTS MAKES NO OTHER EXPRESS WARRANTIES WITH RESPECT TO THE PRODUCT, ALL EXPRESS AND IMPLIED WARRANTIES FOR THE PRODUCT, INCLUDING, BUT NOT LIMITED TO, ANY IMPLIED WARRANTIES OF AND CONDITIONS OF MERCHANTABILITY AND FITNESS FOR A PARTICULAR PURPOSE, ARE LIMITED IN DURATION TO THE WARRANTY PERIOD SET FORTH ABOVE AND NO WARRANTIES, WHETHER EXPRESS OR IMPLIED, WILL APPLY AFTER THE WARRANTY PERIOD. SOME STATES, PROVINCES AND JURISDICTIONS DO NOT ALLOW LIMITATIONS ON HOW LONG AN IMPLIED WARRANTY LASTS, SO THE ABOVE LIMITATION MAY NOT APPLY TO YOU. THIS WARRANTY GIVES YOU SPECIFIC LEGAL RIGHTS, AND YOU MAY ALSO HAVE OTHER RIGHTS, WHICH VARY FROM STATE TO STATE OR PROVINCE TO PROVINCE.

Contact Insignia:

For customer service please call 1-877-467-4289

www.insignia-products.com

INSIGNIA™ is a trademark of Best Buy Enterprise Services, Inc.

Distributed by Best Buy Purchasing, LLC.

Insignia, 7601 Penn Avenue South, Richfield, Minnesota, U.S.A.

Insignia NS-S4000

Radio-réveil avec station d'accueil pour iPod

Table des matières

Bienvenue	31
Modèles iPod compatibles	31
Informations sur la sécurité	32
Fonctionnalités	35
Configuration du radio-réveil avec station d'accueil pour iPod	42
Tableau de compatibilité des iPod	46
Utilisation du radio-réveil avec station d'accueil pour iPod	48
Problèmes et solutions	56
Avis juridiques	58
Garantie limitée d'un an	59

Bienvenue

Félicitations pour l'achat de ce produit Insignia de haute qualité. Le modèle NS-S4000 représente la dernière avancée technologique dans la conception de radio-réveil avec station d'accueil pour iPod et il a été conçu pour des performances et une fiabilité exceptionnelles.

Modèles iPod compatibles

Pour déterminer le modèle et la capacité de stockage de l'iPod, se référer au numéro à l'arrière de l'iPod.

- iPod 3G : 10 Go, 15 Go, 20 Go, 30 Go, 40 Go
- iPod 4G : 20 Go, 40 Go
- iPod mini : 4 Go, 6 Go
- iPod photo : 20 Go, 30 Go, 40 Go, 60 Go
- iPod avec vidéo : 30 Go, 60 Go, 80 Go
- iPod nano 1G : 1 Go, 2 Go, 4 Go
- iPod nano 2G : 2 Go, 4 Go, 8 Go

Informations sur la sécurité



Ce symbole indique qu'une tension dangereuse, constituant un risque de choc électrique, est présente dans cet appareil. Cette étiquette est située à l'arrière ou sur le dessous du radio-réveil avec station d'accueil iPod.



Ce symbole indique que d'importantes instructions concernant le fonctionnement et la maintenance figurent dans la documentation qui accompagne cet appareil.

Avertissement

Afin de réduire le risque d'incendie et de choc électrique, ne pas exposer cet appareil à la pluie ou l'humidité.

Avertissement

L'utilisation de commandes ou la modification des procédures autres que celles spécifiées dans le présent manuel pourrait entraîner une exposition dangereuse aux radiations.

Avertissement

Afin de réduire le risque de choc électrique, ne pas enlever le couvercle (ou le panneau arrière). Aucune pièce interne ne peut être réparée par l'utilisateur. Confier tout entretien à du personnel qualifié.

Lire les instructions

Lire toutes les instructions de sécurité et de fonctionnement avant d'utiliser cet appareil.

Conserver les instructions

Conserver les instructions de sécurité et de fonctionnement pour toute référence ultérieure.

Respecter les avertissements et les instructions

Respecter tous les avertissements figurant sur l'appareil ainsi que dans les instructions d'utilisation. Toutes les instructions d'utilisation et de fonctionnement doivent être observées.

Mise à la terre ou polarisation

Ne pas chercher à modifier le dispositif de sécurité de la prise polarisée ou de type mise à la terre. Une prise polarisée comporte deux plots, un plus large que l'autre. Une prise de type mise à la terre est composée de deux plots et d'un troisième de mise à la terre. Ce troisième plot, large ou rond a été prévu pour la sécurité de l'utilisateur. Si la fiche ne s'adapte toujours pas à la prise secteur, contacter un électricien afin qu'il remplace la prise inadéquate.

Emplacement

Si l'appareil est placé sur une surface vernie ou sur une surface à fini naturel, protéger la surface à l'aide d'un chiffon ou de tout autre matériau protecteur.

Éviter toute exposition à la lumière solaire directe, à des températures extrêmes et à l'humidité.

Ventilation

Les fentes et ouvertures au dos et au bas du boîtier sont prévues pour la ventilation, pour assurer un fonctionnement fiable de l'appareil et le protéger contre toute surchauffe. Ces ouvertures ne doivent être ni bloquées ni obstruées. Elles ne doivent jamais être bloquées en installant l'appareil sur un lit, un sofa, un tapis ou toute autre surface semblable.

Eau et humidité

Ne pas utiliser cet appareil près de l'eau. Par exemple près d'une baignoire, un lavabo, un évier ou un baquet à linge, dans un sous-sol humide ou près d'une piscine.

Éviter les éclaboussures et les gouttes d'eau sur l'appareil. Ne pas placer d'objets tels qu'un vase rempli de liquide sur l'appareil.

Piles

- Ne pas ranger les piles dans un endroit à la portée des enfants. Si par accident un enfant avale une pile, consulter immédiatement un docteur.
- Ne pas recharger, mettre en court-circuit, ouvrir, ni chauffer les piles ou les jeter dans le feu. Car les piles pourraient chauffer, se craqueler ou prendre feu.
- Ne pas ranger les piles avec d'autres matériaux métalliques. Car les piles pourraient chauffer, se craqueler ou prendre feu.
- Si les piles sont mises au rebut ou rangées, les entourer d'un ruban adhésif ou de tout autre isolant, sinon elles pourraient chauffer se craqueler ou prendre feu.

- Ne pas percer les piles avec des pinces ou outils similaires. Car les piles pourraient chauffer, se craqueler ou prendre feu.
- Mettre les piles au rebut de façon appropriée, en conformité avec la réglementation locale, de l'État ou Fédérale.
- Ne pas exposer les piles (bloc-batterie ou piles installées) à une source de chaleur excessive telle que la lumière solaire directe ou un feu.

Remarque : Pour la Californie uniquement :

Ce produit contient une pile bouton au lithium chrome qui renferme du perchlorate. Une manipulation spéciale peut être requise. Voir le site www.dtsc.ca.gov/hazardouswaste/perchlorate.

Entretien de l'iPod



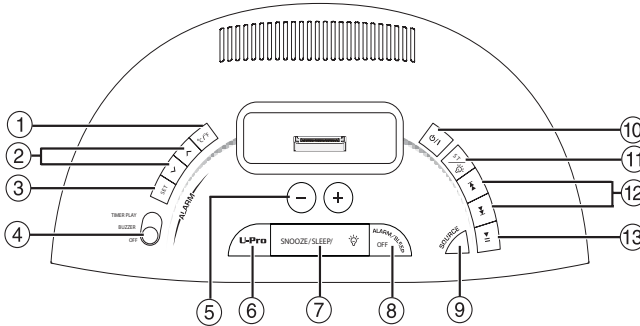

- La fiche de connexion est protégée pendant le transport par un capuchon. Retirer le capuchon avant la mise en service du radio-réveil avec station d'accueil pour iPod.
- Ne pas transporter le radio-réveil avec station d'accueil pour iPod si ce dernier est connecté.
- Ne pas toucher ou cogner les broches de l'iPod ou du connecteur directement car cela pourrait endommager ce dernier.
- Si l'iPod ne fonctionne pas correctement, essayer de mettre le logiciel de l'iPod à niveau avec la dernière version. Pour toute information sur la mise à niveau de l'iPod, allez sur le site d'Apple <http://www.apple.com>.
- iPod est une marque de commerce d'Apple Computer, Inc., déposée aux États-Unis et dans d'autres pays.
- Insignia ne peut être tenue pour responsable de la destruction ou de dommages à l'iPod qui résulteraient de l'utilisation de ce produit.
- Une distorsion du son peut se produire lors de la lecture de sources audio enregistrées à des niveaux élevés. En cas de distorsion, l'égalisateur de l'iPod doit être désactivé. Pour toute information sur le fonctionnement de l'iPod, voir son manuel d'instruction.

Fonctionnalités

Panneau supérieur





N°	Fonctionnalités	Description
1	°C/°F	Permet de basculer entre Celsius et Fahrenheit.
2	⌚/⌚	Permet de régler l'horloge.
3	Configuration	Permet de basculer entre l'heure actuelle, l'alarme 1 ou l'alarme 2.
4	Arrêt/Sonnerie/Lecture différée	Permet de sélectionner le mode de réveil souhaité. TIMER PLAY (Lecture différée) active l'iPod ou le syntoniseur FM.
5	-/+	Permet d'augmenter ou de diminuer le volume sonore.
6	U-Pro	Permet d'activer l'effet sonore U-Pro.
7	Rappel d'alarme/Arrêt différé/🔔	Permet de configurer l'alarme sonore en intervalles de cinq minutes. La maintenir appuyée pour configurer l'arrêt différé. Permet d'activer le rétroéclairage pendant cinq secondes. Permet de régler le rétroéclairage.
8	Alarme/Arrêt différé désactivés	Permet de désactiver l'alarme sonore. Permet d'annuler l'arrêt différé.
9	Source	Permet de configurer le radio-réveil avec station d'accueil iPod sur le mode souhaité : iPod , syntoniseur FM ou Aux .

N°	Fonctionnalités	Description
10	Touche Marche/Arrêt 	Permet d'allumer et d'éteindre l'appareil.
11	ST/ 	<p>Mode syntoniseur : permet de basculer entre les modes stéréo et mono si la transmission FM a trop de parasites.</p> <p>Mode iPod : appuyer cinq fois rapidement pour alterner entre les modes de charge USB et Firewire.</p> <p>Tous les modes : maintenir appuyée pour activer et désactiver le rétroéclairage.</p>
12	 / 	<p>Mode iPod : Permet d'aller à la piste précédente ou suivante. La maintenir appuyée pour avancer rapidement dans la lecture d'une piste.</p> <p>Mode syntoniseur FM : Permet d'augmenter ou de diminuer la fréquence.</p>
13	Lecture/Pause 	Permet la lecture ou la mise en pause de l'iPod. La maintenir appuyée pour mettre l'iPod hors tension.

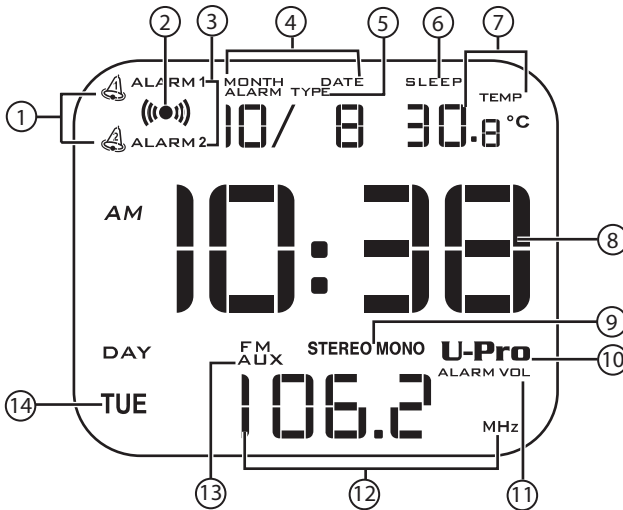
Affichage du panneau avant



N°	Composants	Description
1		S'affiche lorsque l'alarme est activée. Clignote quand l'alarme retentit.
2		Clignote pendant le rappel d'alarme.
3	Alarme 1/Alarme 2	Apparaît quand l'heure de l'alarme 1 ou 2 est affichée.
4	Mois/Date	Affiche le mois et la date actuels.
5	Type d'alarme	S'affiche lors de la configuration du type d'alarme. Mode 5/7 : L'alarme est réglée pour sonner du lundi au vendredi. Mode 7/7 : L'alarme est réglée pour sonner du lundi au dimanche. Mode 2/7 : L'alarme est réglée pour sonner le samedi et le dimanche.
6	Arrêt différé	S'affiche quand l'arrêt différé est configuré.
7	Temp	Affiche la température actuelle.
8	Heure	Affiche l'heure actuelle ou l'heure de l'alarme.

N°	Composants	Description
9	Mono/Stéréo	Indique la configuration audio en mode syntonisation FM.
10	U-Pro	S'affiche quand l'effet sonore U-Pro est activé.
11	Volume de l'alarme	S'affiche lors de la configuration du volume de l'alarme.
12	Affichage multifonction	Affiche des informations diverses suivant la fonction. Voir le tableau, "Affichage multifonction" voir page 39 pour une explication détaillée.
13	Auxiliaire	S'affiche quand une source auxiliaire est sélectionnée.
14	Jour	Affiche le jour de la semaine.

Affichage multifonction

Fonction	Affichage
Indicateur de la source sonore	iPod/FM/AUX clignote lors de la mise en sourdine
Indicateur du mode charge	UC/FC (<i>UC</i> indique une charge par port USB et <i>FC</i> une charge par port Firewire).
Lors du réglage du volume	00-20
Quand FM tuner (Syntoniseur FM) est sélectionné	P01 à P20 (canal) 87,5 à 108 MHz (fréquence)
Quand la source est réglée sur iPod et l'alarme sur Timer Play (Lecture différée)	iPod (clignotant)
Quand la source est réglée sur FM tuner (Syntoniseur FM) et l'alarme sur Timer Play (Lecture différée)	87,5 à 108 MHz (fréquence) et P01 à P20 (canal) clignotent en alternance.
Quand la pile est faible	---
En cas de réglage de l'alarme sur Timer Play alors que la source AUX est sélectionnée. Quand l'alarme sonore retentit alors qu'une source sonore auxiliaire (AUX) est utilisée.	Err

Télécommande

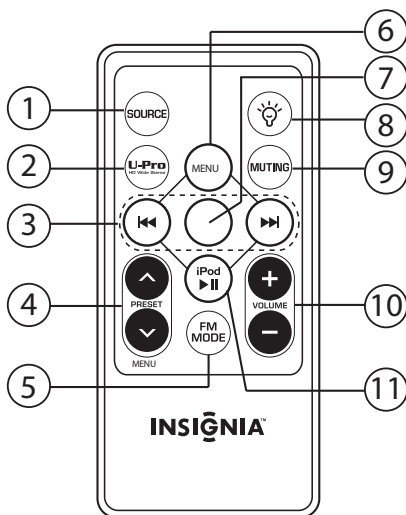







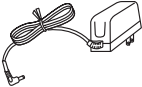

N°	Touche	Description
1	Source	Permet de configurer le radio-réveil avec station d'accueil iPod sur le mode souhaité : iPod , FM Tuner (Syntoniseur FM) ou Aux .
2	U-Pro	Permet d'activer l'effet sonore U-Pro.
3	⏮ / ⏭	Mode iPod : Permet d'aller à la piste précédente ou suivante. La maintenir appuyée pour avancer rapidement dans la lecture d'une piste. Mode syntoniseur FM : Permet d'augmenter ou de diminuer la fréquence.
4	Preset ⤴ (Préréglages) / ⤵ Menu	Mode iPod : Permet de déplacer le curseur vers le haut ou vers le bas dans l'affichage de l'iPod. La maintenir appuyée pour un déplacement plus rapide. Mode syntoniseur FM : Permet de sélectionner l'un des 20 canaux préréglés.

N°	Touche	Description
5	Mode FM	Permet d'alterner entre les modes Stereo (Stéréo) et Mono . Passer en réception monophonique si la transmission FM a trop de parasites.
6	Menu (iPod uniquement)	Permet de revenir au menu précédent.
7	Confirmer (iPod uniquement)	Permet de sélectionner l'élément en surbrillance.
8		Permet d'activer ou de désactiver le rétroéclairage.
9	Mise en sourdine	Permet de mettre le son en sourdine.
10	Volume +/-	Permet d'augmenter ou de diminuer le volume de 00 à 20. Si le niveau du volume est supérieur à 14 quand l'alimentation est déconnectée, le niveau reste à 14 quand l'appareil est remis en marche.
11	iPod ►	Permet la lecture ou la mise en pause de l'iPod. La maintenir appuyée pour mettre l'iPod hors tension.

Configuration du radio-réveil avec station d'accueil pour iPod

Contenu de l'emballage

	<p>Radio-réveil avec station d'accueil pour iPod</p>
	<p>Télécommande</p>
	<p>Adaptateur d'alimentation CA</p>
	<p>Berceaux de la station d'accueil (5)</p>
	<p>Supports en caoutchouc (2 types x 2)</p>
	<p>Capuchon du connecteur</p>
	<p>Piles bouton au lithium (2) <i>Déjà installées : Une dans l'unité principale et une dans la télécommande.</i></p>
	<p>Ce guide de l'utilisateur</p>

Connexion de l'adaptateur d'alimentation CA

Pour connecter l'adaptateur d'alimentation CA :

- 1 Brancher le cordon d'alimentation sur la prise CC à l'arrière du radio-réveil avec station d'accueil pour iPod.
- 2 Brancher l'autre extrémité de l'adaptateur CA sur une prise secteur 120 V CA/60 Hz.

Installation des piles

Remarque : Les piles bouton au lithium sont installées dans la télécommande et le radio-réveil avec station d'accueil pour

Remarque :

Les piles bouton au lithium sont installées dans la télécommande et le radio-réveil avec station d'accueil pour iPod en usine.

iPod en usine.

Avertissement :

Un risque d'explosion existe si les piles n'ont pas été correctement remises en place. Ne remplacer les piles qu'avec le même type ou un type équivalent.

Pour remplacer la pile de la télécommande :

- 1 Faire glisser le porte-pile et le tirer.

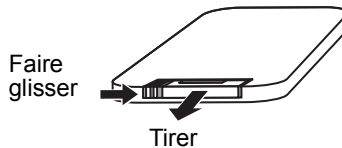

- 2 Faire coïncider la polarité de la pile bouton au lithium (CR2025-3V) avec le signe (+) à l'intérieur du porte-pile.

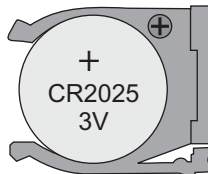

- 3 Remettre le porte-pile avec la pile neuve dans son compartiment jusqu'à enclenchement.

Pour remplacer la pile du réveil :

- 1 Ouvrir le compartiment de la pile en appuyant sur le petit onglet du porte-pile.
- 2 Faire coïncider la polarité de la pile bouton au lithium (CR2025-3V) avec le signe (+) à l'intérieur du porte-pile.
- 3 Replacer le porte-pile.

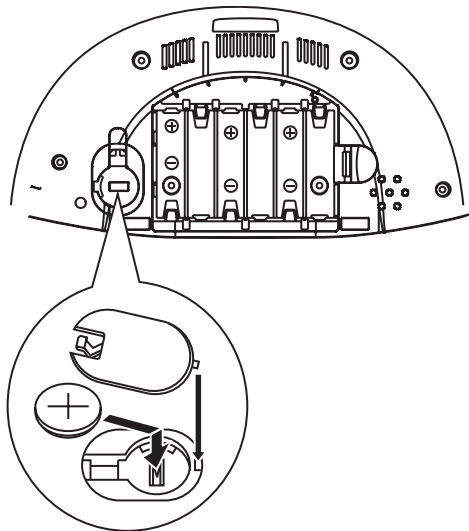

Pour installer les piles du radio-réveil avec station d'accueil pour iPod :

- 1 Vérifier que le cordon d'alimentation est débranché.
- 2 Retirer le couvercle du compartiment des piles.

- 3 Insérer six piles AA (non fournies) dans le compartiment. Veiller à ce que les pôles + et – des piles coïncident avec les repères + et – figurant à l'intérieur du compartiment.

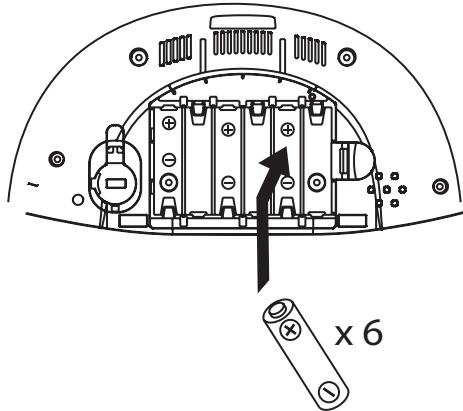

- 4 Replacer le couvercle du compartiment des piles.

Connexion d'un iPod

Il est possible de connecter un iPod (non inclus) au radio-réveil avec station d'accueil pour iPod afin de pouvoir écouter des chansons ou de visualiser des photos ou des vidéos enregistrées dans l'iPod.

Connexion d'un iPod Mini, iPod Nano et Vidéo de 30 Go

Pour connecter un iPod Mini, iPod nano et Vidéo de 30 Go :

- 1 Vérifier que le radio-réveil avec station d'accueil pour iPod est éteint.
- 2 Sélectionner le berceau de la station d'accueil compatible avec l'iPod utilisé (voir "Tableau de compatibilité des iPod" voir page 46).
- 3 Faire coïncider l'onglet du berceau de la station d'accueil avec les trous gauche et droit et faire glisser le berceau de la station d'accueil dans le connecteur de l'iPod.



- 4 Insérer l'iPod dans le berceau de la station d'accueil pour l'iPod en orientant l'écran vers l'extérieur.



Tableau de compatibilité des iPod

Modèles d'iPod	Noms des berceaux de la station d'accueil
iPod mini 1e génération 4 Go/6 Go	mini
iPod nano 1e génération 1 Go/2 Go/4 Go	nano
iPod nano 2e génération 2 Go/4 Go/8 Go	nano G2
iPod vidéo 5e génération 30 Go	Vidéo 30 G

Modèle d'iPod	iPod 3e génération 10 Go/15 Go/20 Go iPod 4e génération 20 Go iPod photo 4e génération 20 Go/30 Go iPod vidéo 5e génération 60 Go/80 Go	iPod 3e génération 30 Go/40 Go iPod 4e génération 40 Go iPod photo 4e génération 40 Go/60 Go
Pied caoutchouté	Grande taille	Petite taille
Nom du berceau de la station d'accueil	iPod (combinaison du berceau de cette station d'accueil avec les supports en caoutchouc)	

Connexion de tous les autres iPod, y compris vidéo et photo

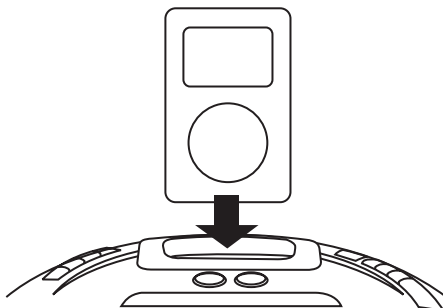
Pour connecter l'iPod :

- 1 Vérifier que le radio-réveil avec station d'accueil pour iPod est éteint.
- 2 Sélectionner les supports en caoutchouc adaptés au modèle d'iPod (voir "Tableau de compatibilité des iPod" voir page 46).

Petite taille



Grande taille

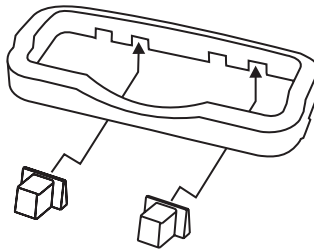

- 3 Sélectionner le berceau pour la station d'accueil de l'iPod.
- 4 Identifier les deux encoches sur le berceau de la station d'accueil de l'iPod qui correspondent à la largeur du modèle d'iPod utilisé.
- 5 Insérer les supports en caoutchouc dans les encoches du berceau de la station d'accueil pour l'iPod. Insérer d'abord les extrémités étroites des supports en caoutchouc. Veiller à ce que les supports en caoutchouc soient bien insérés dans les encoches.
- 6 Faire coïncider l'onglet du berceau de la station d'accueil avec les trous gauche et droit et faire glisser le berceau de la station d'accueil dans le connecteur de l'iPod.



- 7 Insérer l'iPod dans le berceau de la station d'accueil pour l'iPod en orientant l'écran vers l'extérieur.

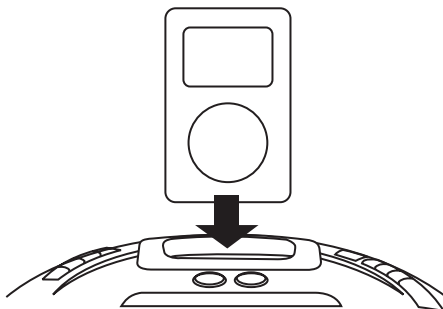

- 8 Pour toute information sur l'utilisation de l'iPod, voir "Écoute de tous les autres iPod" voir page 54.

Utilisation du radio-réveil avec station d'accueil pour iPod





Mise sous et hors tension de la station d'accueil

Pour mettre le radio-réveil et la station d'accueil pour iPod sous et hors tension :





- Appuyer sur  du radio-réveil avec station d'accueil pour iPod.

Réglage de l'heure

Pour régler l'heure :

- 1 Appuyer sur **SET** (Réglage) pour afficher l'heure actuelle.
- 2 Maintenir appuyée **SET**. L'année commence à clignoter.
- 3 Appuyer sur  et  pour régler l'année.
- 4 Appuyer sur **SET** pour confirmer le réglage.
- 5 Appuyer de façon répétée sur **SET** et les touches  et  pour régler le mois, la date, le format 12/24 heures, les heures et les minutes.

Remarque :



Appuyer sur  et  pour cesser d'afficher le jour de la semaine et la date. Appuyer de nouveau sur  et  pour afficher les deux indicateurs.

Réglage de l'alarme (sonnerie)

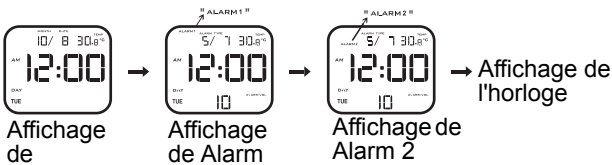

Pour régler l'alarme (sonnerie) :

- 1 Appuyer de façon répétée sur **SET** jusqu'à l'affichage de ALARM1 ou ALARM2.

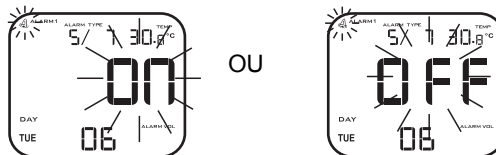

- 2 Maintenir appuyée **SET** (Réglage).
- 3 Appuyer sur  et  pour alterner entre ON (Activé) et OFF (Désactivé).



- 4 Appuyer sur **SET** pour confirmer le réglage.
- 5 Appuyer de façon répétée sur **SET** et les touches  et  pour régler les heures, les minutes, le type d'alarme, le temporisateur automatique et le volume de l'alarme.
- 6 Positionner l'interrupteur de l'alarme sur **BUZZER** (Sonnerie).



Réglage de l'alarme (activation de l'iPod ou du syntoniseur FM)

Pour régler l'alarme (iPod ou syntoniseur FM) :



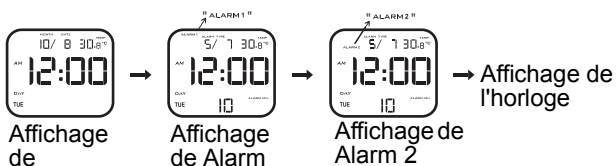

- 1 Appuyer sur **SOURCE** pour passer en mode iPod ou FM Tuner (Syntoniseur FM). AUX ne peut pas être sélectionné comme source.

- 2 Appuyer de façon répétée sur **SET** jusqu'à l'affichage de ALARM1 ou ALARM2.

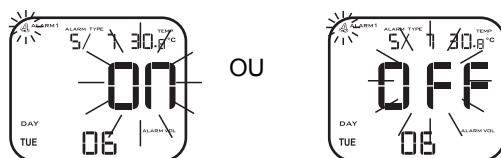

- 3 Maintenir appuyée **SET**.
- 4 Appuyer sur  et  pour alterner entre **ON** (Activé) et **OFF** (Désactivé).





- 5 Appuyer sur **SET** pour confirmer le réglage.
- 6 Appuyer de façon répétée sur **SET** et les touches  et  pour régler les heures, les minutes, le type d'alarme, le temporisateur automatique et le volume de l'alarme. Le temporisateur automatique permet le réglage de la durée de l'alarme, entre 10 à 30 minutes.
- 7 Confirmer que l'iPod ou le syntoniseur FM fonctionnent.
- 8 Appuyer sur  et  pour régler le volume.
- 9 Positionner l'interrupteur de l'alarme sur **TIMER PLAY** (Lecture différée). L'icône de la cloche s'affiche. Si l'appareil est hors tension avec la pile bouton au lithium installée, la sonnerie de l'alarme sera active au lieu de l'iPod ou du syntoniseur FM.

Arrêt de l'alarme sonore

Pour arrêter l'alarme :

- Appuyer brièvement sur **ALARM SLEEP/OFF** (Arrêt différé de l'alarme/désactivé) pour arrêter l'alarme sonore. L'alarme réglée n'est pas annulée et sonnera à l'heure fixée le jour suivant.

OU

- 1 Maintenir appuyée **SET**.
- 2 Appuyer sur  et  pour alterner entre **ON** (Activé) et **OFF** (Désactivé). Le réglage de l'alarme effectué sera supprimé.

OU

- Positionner l'interrupteur de l'alarme sur **OFF** (Désactivé) pour arrêter toutes les alarmes. Aucune alarme ne sera activée le jour suivant et les icônes d'alarme ne seront plus affichées.



Remarque :

Quand l'alarme retentit la lecture de l'iPod, le syntoniseur FM ou la source auxiliaire (AUX) seront automatiquement arrêtés. La lecture reprend dès que l'alarme est arrêtée.

Réglage de l'arrêt différé

Utiliser l'arrêt différé pour arrêter la musique après un nombre déterminé de minutes. L'arrêt différé permet de s'endormir en écoutant de la musique, en sachant que l'appareil s'arrêtera de lui-même au lieu de jouer toute la nuit.

Pour régler l'arrêt différé :

- 1 Vérifier que le radio-réveil avec station d'accueil pour iPod est allumé.
- 2 Maintenir appuyée **SNOOZE/SLEEP** /  (Rappel d'alarme/Arrêt différé) pendant la lecture d'une source. L'indicateur SLEEP (Arrêt différé) s'affiche et la lettre « S » ainsi que la durée de l'arrêt différé commencent à clignoter.
- 3 Appuyer sur  et  pour régler la durée (de 10 à 60 minutes) avant l'arrêt de la lecture de la source.
- 4 Appuyer sur **SET** pour confirmer. L'indicateur SLEEP s'allume et l'heure actuelle est affichée.

Quand la durée prévue pour l'arrêt différé est écoulée, l'indicateur SLEEP clignote sur l'affichage et la lecture s'arrête.

Pour confirmer l'arrêt différé :

- Maintenir appuyée **SNOOZE/SLEEP** / . La durée restante avant l'arrêt différé est affichée.

Pour annuler l'arrêt différé :

- Appuyer sur **ALARM SLEEP OFF** (Arrêt différé de l'alarme désactivé). L'indicateur SLEEP n'est plus affiché.

OU

- Appuyer sur  arrêter le radio-réveil avec station d'accueil pour iPod.

Écoute de la radio

Pour écouter la radio :

- 1 Vérifier que le radio-réveil avec station d'accueil pour iPod est allumé.
- 2 Appuyer sur **SOURCE** pour sélectionner **FM Tuner** (Syntoniseur FM).
- 3 Si nécessaire, appuyer sur +/- pour régler le volume.

Pour mémoriser des stations radio :

- 1 Vérifier que le radio-réveil avec station d'accueil pour iPod est allumé.
- 2 Appuyer sur **SOURCE** pour sélectionner **FM Tuner** (Syntoniseur FM).
- 3 Appuyer sur ►|| pour basculer sur l'affichage du canal.
- 4 Appuyer sur ◀◀◀ / ▶▶▶ pour sélectionner le numéro du canal (P01 à P20) souhaité.
- 5 Maintenir appuyée ►||. Le numéro du canal commence à clignoter.
- 6 Syntoniser la fréquence souhaitée :
Syntonisation manuelle – Appuyer de façon répétée sur ◀◀◀ / ▶▶▶ jusqu'à la localisation de la station radio souhaitée (87,5 MHz à 108 MHz).
Balayage automatique – Maintenir appuyées ◀◀◀ / ▶▶▶ jusqu'à ce que l'affichage des fréquences clignote. La recherche des fréquences se fait automatiquement jusqu'à la localisation d'une station radio.
- 7 Appuyer sur ►|| pour confirmer la sélection. La fréquence sélectionnée sera alors enregistrée avec le numéro de canal prédéfini.
- 8 Si nécessaire, appuyer sur +/- pour régler le volume.

Amélioration de la réception

Pour améliorer la réception :

- Déployer l'antenne FM qui est rangée dans le compartiment des piles. Positionner l'antenne à l'arrière du radio-réveil avec station d'accueil pour iPod à travers le petit trou du couvercle des piles. Pour détecter la meilleure réception, il peut être nécessaire de la bouger.
- Placer l'antenne le plus loin possible d'un téléviseur ou d'autres sources d'interférences.

Écoute de l'iPod shuffle

Pour écouter l'iPod shuffle :

- 1 Vérifier que le radio-réveil avec station d'accueil pour iPod est éteint.
- 2 Connecter le câble d'entrée de ligne (non inclus) de l'iPod shuffle à la prise **AUX** du radio-réveil avec station d'accueil pour iPod.
- 3 Appuyer sur **SOURCE** pour sélectionner **AUX** (Auxiliaire).

- 4 Utiliser les commandes de l'iPod shuffle pour contrôler la lecture.
- 5 Si nécessaire, appuyer sur +/- pour régler le volume.

Écoute de tous les autres iPod

Pour écouter l'iPod :

- 1 Vérifier que le radio-réveil avec station d'accueil pour iPod est éteint, puis brancher l'iPod sur le connecteur.
- 2 Mettre le radio-réveil avec station d'accueil pour iPod sous tension.
- 3 Appuyer sur **SOURCE** pour sélectionner **iPod**. La lecture commence automatiquement.
- 4 Appuyer sur les touches ►||, ◀◀◀, ▶▶▶, **Menu**, ⤴ et ⤵ du radio-réveil avec station d'accueil pour iPod et la télécommande pour commander la lecture de l'iPod.
- 5 Si nécessaire, appuyer sur +/- pour régler le volume.

Écoute d'autres périphériques audio portatifs

Pour écouter un autre périphérique audio portatif :

- 1 Vérifier que le radio-réveil avec station d'accueil pour iPod est éteint.
- 2 Connecter le câble d'entrée de ligne (non inclus) du périphérique audio à la prise **AUX** du radio-réveil avec station d'accueil pour iPod.
- 3 Appuyer sur **SOURCE** pour sélectionner **AUX** (Auxiliaire).
- 4 Utiliser les commandes du périphérique audio pour contrôler la lecture.
- 5 Si nécessaire, appuyer sur +/- pour régler le volume.

Charge de la batterie de l'iPod 3G

L'iPod se charge quand il est connecté au radio-réveil avec station d'accueil pour iPod alors que ce dernier est sous tension.

Pour charger la batterie de l'iPod :

- 1 Vérifier que l'adaptateur d'alimentation CA du radio-réveil station d'accueil pour iPod est connecté.
- 2 Mettre le radio-réveil avec station d'accueil pour iPod sous tension.
- 3 Mettre l'iPod sous tension.

- 4 Insérer l'iPod dans le connecteur en orientant l'écran vers l'extérieur.
- 5 Appuyer sur **SOURCE** pour sélectionner iPod.
- 6 Appuyer cinq fois sur **ST/**  pour basculer sur le mode de charge **FC** (Firewire).

Charge de toutes les autres batteries d'iPod

L'iPod se charge quand il est connecté au radio-réveil avec station d'accueil pour iPod alors que ce dernier est sous tension.

Pour charger la batterie de l'iPod :

- 1 Vérifier que l'adaptateur d'alimentation CA du radio-réveil avec station d'accueil pour iPod est connecté.
- 2 Mettre le radio-réveil avec station d'accueil pour iPod sous tension.
- 3 Mettre l'iPod sous tension.
- 4 Insérer l'iPod dans le connecteur en orientant l'écran vers l'extérieur.
- 5 Appuyer sur **SOURCE** pour sélectionner iPod.
- 6 Appuyer rapidement cinq fois sur **ST/**  pour basculer sur le mode de charge **FC** (Firewire) ou **UC** (USB).

Remarque :

Le mode « UC » (Charge USB) est plus lent a charger que le mode « FC » (Charge Firewire).

Activation de l'effet sonore U-Pro



U-Pro est une technologie développée par la société Beautiful Enterprise Company Limited, conçue spécifiquement pour fournir un champ sonore plus ample aux systèmes de musique numérique. Ce radio-réveil avec station d'accueil pour iPod vous permet de profiter d'une écoute de qualité supérieure grâce à une reproduction sonore haute définition et haute fidélité entièrement naturelle.

Pour activer l'effet sonore U-Pro :

- Appuyer sur **U-Pro** de la télécommande pour activer l'effet sonore. Le logo « U-Pro » s'affiche.

Problèmes et solutions

Problème	Cause probable	Solution possible
Pas d'alimentation	L'adaptateur CA n'est pas fermement connecté.	Vérifier que l'adaptateur CA est correctement connecté au radio-réveil avec station d'accueil pour iPod et à une prise secteur.
	Les piles sont déchargées.	Remplacer les piles.
Ne fonctionne plus	Le radio-réveil avec station d'accueil pour iPod doit être réinitialisé.	Appuyer sur la touche reset (Réinitialisation) en utilisant un objet pointu. Puis, appuyer sur  pour mettre sous tension le radio-réveil avec station d'accueil pour iPod.
L'iPod ne peut pas être connecté	Le berceau pour station d'accueil sélectionné n'est pas compatible.	Vérifier la compatibilité du berceau de la station d'accueil et de l'iPod à la section "Tableau de compatibilité des iPod" voir page 46.
	Le berceau de la station d'accueil n'est pas complètement inséré dans le radio-réveil avec station d'accueil pour iPod.	Vérifier que le berceau est correctement inséré dans la station d'accueil.
L'iPod ne fonctionne pas	La prise de connexion du radio-réveil avec station d'accueil pour iPod n'est pas correctement insérée dans le port de connexion de l'iPod.	Insérer fermement la prise du connecteur dans le port de l'iPod.
	Il se peut que l'iPod ne fonctionne pas.	Tester les fonctions de l'iPod séparément du radio-réveil avec station d'accueil pour iPod, afin de déterminer leur bon fonctionnement.
L'iPod ne se charge pas	La prise de connexion du radio-réveil avec station d'accueil pour iPod n'est pas correctement insérée dans le port de connexion de l'iPod.	Tester les fonctions de l'iPod séparément du radio-réveil avec station d'accueil pour iPod, afin de déterminer leur bon fonctionnement.

Problème	Cause probable	Solution possible
	L'adaptateur CA n'est pas connecté.	Vérifier que l'adaptateur CA est correctement connecté au radio-réveil avec station d'accueil pour iPod et à une prise secteur. L'iPod ne se chargera pas si le radio-réveil avec station d'accueil pour iPod fonctionne sur piles.
	Il s'agit d'un iPod 3G.	Régler le mode de charge sur « FC ». Voir "Charge de la batterie de l'iPod 3G" voir page 54.
Existence de parasites pendant l'écoute de la radio.	L'antenne FM n'est pas correctement déployée et positionnée.	Écarter l'antenne de tout équipement source de parasites ou d'interférences.
La télécommande ne fonctionne pas.	La trajectoire entre la télécommande et le récepteur infrarouge est obstruée, ou	Vérifier l'absence d'obstacles entre le récepteur infrarouge et le radio-réveil avec station d'accueil pour iPod.
	La télécommande est à une distance supérieure à 23 pi (7 m).	Se rapprocher du radio-réveil avec station d'accueil pour iPod.
	Les piles sont déchargées.	Remplacer les piles.
Le niveau du volume ne peut pas être augmenté.	Les piles sont déchargées. Quant la pile est faible, le niveau du volume ne peut pas être augmenté au-delà de 08.	Remplacer les piles.
Pas de son.	Le son est mis en sourdine.	Appuyer sur MUTING (Mis en sourdine) de la télécommande.
	Le niveau du volume est sur 00.	Appuyer sur VOLUME + pour régler le niveau.
	Le système est en mode d'arrêt différé.	Appuyer sur ALARM/ SLEEP OFF (Arrêt différé de l'alarme désactivé) du radio-réveil avec station d'accueil pour iPod.

Avis juridiques

FCC article 15

Cet appareil est conforme à l'article 15 du règlement de la FCC. Son utilisation est soumise aux deux conditions suivantes : (1) cet appareil ne doit pas provoquer d'interférences préjudiciables, et (2) il doit accepter toute interférence reçue, y compris celles risquant d'engendrer un fonctionnement indésirable.

Cet équipement a été mis à l'essai et déclaré conforme aux limites prévues pour un appareil numérique de classe B, définies dans la section 15 de la réglementation FCC. Ces limites ont été établies pour fournir une protection raisonnable contre les interférences préjudiciables lors d'une installation résidentielle. Cet équipement génère, utilise et diffuse des ondes radio et, s'il n'est pas installé et utilisé conformément aux instructions dont il fait l'objet, il peut provoquer des interférences préjudiciables aux communications radio. Cependant, il n'est pas possible de garantir qu'aucune interférence ne se produira pour une installation particulière. Si cet équipement produit des interférences importantes lors de réceptions radio ou télévisées, qui peuvent être détectées en éteignant puis en rallumant l'appareil, essayer de corriger l'interférence au moyen de l'une ou de plusieurs des mesures suivantes :

- Réorienter ou déplacer l'antenne réceptrice.
- Augmenter la distance entre l'équipement et le récepteur.
- Brancher l'équipement sur la prise électrique d'un circuit différent de celui auquel le récepteur est relié.
- Contacter le revendeur ou un technicien qualifié pour toute assistance.

Avertissement de la FCC

Tous changements ou toutes modifications qui ne seraient pas expressément approuvés par les responsables de l'application des règles FCC pourraient rendre nul le droit de l'utilisateur d'utiliser cet équipement.

Déclaration NMB-003 du Canada

Cet appareil numérique de la classe B est conforme à la norme NMB-003 du Canada.

Droits d'auteurs

© 2007 Insignia. Insignia et le logo Insignia sont des marques de commerce de Best Buy Enterprise Services, Inc. Les autres noms de marques et de produits mentionnés sont des marques de commerce ou des marques déposées de leurs propriétaires respectifs. Les spécifications et caractéristiques sont susceptibles d'être modifiées sans préavis.

Pour l'assistance technique, appeler le (877) 467-4289.

iPod est une marque de commerce d'Apple Computer, Inc. déposée aux États-Unis et dans d'autres pays.

Garantie limitée d'un an

Insignia Products (« Insignia ») garantit au premier acheteur de ce **NS-S4000** neuf (« Produit »), qu'il est exempt de vices de fabrication et de main-d'œuvre à l'origine, pour une période d'un (1) an à partir de la date d'achat du Produit (« Période de garantie »). Ce Produit doit avoir été acheté chez un revendeur agréé des produits de la marque Insignia et emballé avec cette déclaration de garantie. Cette garantie ne couvre pas les Produits remis à neuf. Les conditions de la présente garantie s'appliquent à tout Produit pour lequel Insignia est notifié pendant la Période de garantie, d'un vice couvert par cette garantie qui nécessite une réparation.

Quelle est la durée de la couverture?

La Période de garantie dure 1 an (365 jours) à compter de la date d'achat de ce Produit. La date d'achat est imprimée sur le reçu fourni avec le Produit.

Que couvre cette garantie?

Pendant la Période de garantie, si un vice de matériau ou de main-d'œuvre d'origine est détecté sur le Produit par un service de réparation agréé par Insignia ou le personnel du magasin, Insignia (à sa seule discrétion) : (1) réparera le Produit en utilisant des pièces détachées neuves ou remises à neuf; ou (2) remplacera le Produit par un produit ou des pièces neuves ou remises à neuf de qualité comparable. Les produits et pièces remplacés au titre de cette garantie deviennent la propriété d'Insignia et ne sont pas retournés à l'acheteur. Si les Produits ou pièces nécessitent une réparation après l'expiration de la Période de garantie, l'acheteur devra payer tous les frais de main-d'œuvre et les pièces. Cette garantie reste en vigueur tant que l'acheteur reste propriétaire du Produit Insignia pendant la Période de garantie. La garantie prend fin si le Produit est revendu ou transféré d'une quelconque façon que ce soit à tout autre propriétaire.

Comment obtenir une réparation sous garantie?

Si le Produit a été acheté chez un détaillant, le rapporter accompagné du reçu original chez ce détaillant. Prendre soin de remettre le Produit dans son emballage d'origine ou dans un emballage qui procure la même qualité de protection que celui d'origine. Si le Produit a été acheté en ligne, l'expédier accompagné du reçu original à l'adresse indiquée sur le site Web. Prendre soin de remettre le Produit dans son emballage d'origine ou dans un emballage qui procure la même qualité de protection que celui d'origine.

Pour obtenir le service de la garantie à domicile pour un téléviseur avec écran de 25 po ou plus, appeler le 1-888-BESTBUY. L'assistance technique établira un diagnostic et corrigera le problème au téléphone ou enverra un technicien agréé par Insignia pour la réparation à domicile.

Où cette garantie s'applique-t-elle?

Cette garantie ne s'applique qu'à l'acheteur original du produit aux États-Unis et au Canada.

Ce qui n'est pas couvert par cette garantie limitée

La présente garantie ne couvre pas :

- la formation du client;
- l'installation;
- les réglages de configuration;
- les dommages esthétiques;
- les dommages résultants de catastrophes naturelles telles que la foudre;

- les accidents;
- une utilisation inadaptée;
- une manipulation abusive;
- la négligence;
- une utilisation commerciale;
- la modification de tout ou partie du Produit, y compris l'antenne.
- un écran plasma endommagé par les images fixes (sans mouvement) qui restent affichées pendant de longues périodes (rémanentes).

La présente garantie ne couvre pas non plus :

- les dommages ayant pour origine une utilisation ou une maintenance défectueuse;
- la connexion à une source électrique dont la tension est inadéquate;
- toute réparation effectuée par quiconque autre qu'un service de réparation agréé par Insignia pour la réparation du Produit;
- les produits vendus en l'état ou hors service;
- les consommables tels que les fusibles ou les piles;
- les produits dont le numéro de série usine a été altéré ou enlevé.

LA RÉPARATION OU LE REMPLACEMENT, TELS QU'OFFERTS PAR LA PRÉSENTE GARANTIE, CONSTITUENT LE SEUL RECOURS DE L'ACHETEUR. INSIGNIA NE SAURAIT ÊTRE TENU POUR RESPONSABLE DE DOMMAGES ACCESSOIRES OU CONSÉCUTIFS, RÉSULTANT DE L'INEXÉCUTION D'UNE GARANTIE EXPRESSE OU IMPLICITE SUR CE PRODUIT, Y COMPRIS, SANS S'Y LIMITER, LA PERTE DE DONNÉES, L'IMPOSSIBILITÉ D'UTILISER LE PRODUIT, L'INTERRUPTION D'ACTIVITÉ OU LA PERTE DE PROFITS. INSIGNIA PRODUCTS N'OCTROIE AUCUNE AUTRE GARANTIE EXPRESSE RELATIVE À CE PRODUIT; TOUTES LES GARANTIES EXPRESSES OU IMPLICITES POUR CE PRODUIT, Y COMPRIS MAIS SANS LIMITATION, TOUTE GARANTIE DE QUALITÉ MARCHANDE, D'ADÉQUATION À UN BUT PARTICULIER, SONT LIMITÉES À LA PÉRIODE DE GARANTIE APPLICABLE TELLE QUE DÉCRITE CI-DESSUS ET AUCUNE GARANTIE EXPRESSE OU IMPLICITE NE S'APPLIQUERA APRÈS LA PÉRIODE DE GARANTIE. CERTAINS ÉTATS ET PROVINCES NE RECONNAISSENT PAS LES LIMITATIONS DE LA DURÉE DE VALIDITÉ DES GARANTIES IMPLICITES. PAR CONSÉQUENT, LES LIMITATIONS SUSMENTIONNÉES PEUVENT NE PAS S'APPLIQUER À L'ACHETEUR ORIGINAL. LA PRÉSENTE GARANTIE DONNE À L'ACHETEUR DES GARANTIES JURIDIQUES SPÉCIFIQUES; IL PEUT AUSSI BÉNÉFICIER D'AUTRES GARANTIES QUI VARIENT D'UN ÉTAT OU D'UNE PROVINCE À L'AUTRE.

Pour contacter Insignia :

Pour le service à la clientèle, appeler le 1-877-467-4289

www.insignia-products.com

INSIGNIA^{MC} est une marque de commerce de Best Buy Enterprise Services, Inc.

Distribué par Best Buy Purchasing, LLC.

Insignia, 7601 Penn Avenue South, Richfield, Minnesota, U.S.A.

Insignia NS-S4000

Radio reloj con base de acoplamiento para iPod

Contenido

Bienvenido	61
Modelos de iPod compatibles	61
Información de seguridad	62
Características	65
Configuración del radio reloj con base de acoplamiento para iPod	72
Tabla de compatibilidad de iPod	76
Usando su radio reloj con base de acoplamiento para iPod	79
Localización y corrección de fallas	88
Avisos legales	90
Garantía limitada de un año	91

Bienvenido

Felicitaciones por su compra de un producto de alta calidad de Insignia. Su NS-S4000 representa el más moderno diseño de radio reloj con base de acoplamiento para iPod y está concebido para brindar un rendimiento seguro y sin problemas.

Modelos de iPod compatibles

Para determinar el modelo y la capacidad de su iPod, refiérase al número en la parte posterior de su iPod.

- iPod 3G (Tercera generación): 10 GB, 15 GB, 20 GB, 30 GB, 40 GB
- iPod 4G (Cuarta generación): 20 GB, 40 GB
- iPod mini: 4 GB, 6 GB
- iPod foto: 20 GB, 30 GB 40 GB, 60 GB
- iPod con video: 30 GB, 60 GB, 80 GB
- iPod nano 1G (Primera generación): 1 GB, 2 GB, 4 GB
- iPod nano 2G (Segunda generación): 2 GB, 4 GB, 8 GB

Información de seguridad

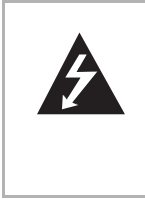

Este símbolo indica que voltaje peligroso que puede constituir un riesgo de choque eléctrico se encuentra presente dentro de su radio reloj con base de acoplamiento para iPod. Esta etiqueta se encuentra ubicada en la parte posterior de su radio reloj con base de acoplamiento para iPod.



Este símbolo indica que hay instrucciones importantes de operación y mantenimiento en la literatura que acompaña a su radio reloj con base de acoplamiento para iPod.

Advertencia

Para reducir el riesgo de incendio o choque eléctrico, no exponga su radio reloj con base de acoplamiento para iPod a la lluvia o la humedad.

Advertencia

Cualquier uso de los controles o un ajuste en los procedimientos diferente a los especificados en el presente puede resultar en radiación peligrosa.

Advertencia

Para reducir el riesgo de choque eléctrico, no retire la cubierta ni la parte posterior. No existen partes reparables por el usuario en el interior. Para realizar cualquier reparación, acuda al personal de servicio calificado.

Lea las instrucciones

Lea todas las instrucciones de seguridad y operación antes de utilizar su radio reloj con base de acoplamiento para iPod.

Guarde las instrucciones

Conserve las instrucciones de seguridad y operación para referencia futura.

Siga las advertencias y las instrucciones

Preste atención a todas las advertencias sobre su radio reloj con base de acoplamiento para iPod y las instrucciones de operación. Siga todas las instrucciones de operación y uso.

Conexión a tierra o polarización

No anule el propósito de seguridad del enchufe con polarización o con conexión a tierra. Un enchufe polarizado tiene dos clavijas planas, una más ancha que la otra. Un enchufe de conexión a tierra tiene dos clavijas y un conector de tierra. La clavija ancha o conector de tierra se proporcionan para su seguridad. Si el enchufe no entra, solicite a un electricista que cambie el tomacorriente obsoleto.

Ubicación

Cuando coloque su radio reloj con base de acoplamiento para iPod sobre una superficie con acabado barnizado o natural, proteja el mueble con un paño u otro material protector.

Evite la exposición directa a la luz solar, temperaturas extremas y humedad.

Ventilación

Las ranuras y aberturas en el gabinete y en la parte posterior o en la base se proporcionan con fines de ventilación, operación confiable y protección contra sobrecalentamiento. Estas aberturas no se deben bloquear ni cubrir. No cubra las aberturas al colocar su radio reloj con base de acoplamiento para iPod sobre una cama, sofá, alfombra, o cualquier otra superficie parecida.

Agua y humedad

No use su radio reloj con base de acoplamiento para iPod cerca del agua. Por ejemplo, no lo use cerca de una bañera, lavabo, fregadero de cocina o lavadero, en un sótano mojado o cerca de una piscina.

No permita que agua salpique o gotee sobre su radio reloj con base de acoplamiento para iPod. No coloque objetos que contienen líquidos, como por ejemplo un florero, sobre la parte superior de su radio reloj con base de acoplamiento para iPod.

Pilas

- Almacene las pilas en un lugar donde niños no las puedan alcanzar. Si un niño se traga una pila por accidente, consulte con un doctor inmediatamente.
- No recargue, haga corto circuito, desarme, caliente las pilas o deshágase de ellas en el fuego. Hacer cualquiera de estas cosas puede hacer que las pilas emitan calor, se rajen o comiencen un incendio.
- No almacene las pilas junto con otros materiales metálicos. Hacer esto puede hacer que las pilas emitan calor, se rajen o comiencen un incendio.

- Cuando se deshaga de o almacene las pilas, envuélvalas con cinta adhesiva u otro aislante, de otra forma, las pilas pueden comenzar a emitir calor, rajarse o comenzar un incendio.
- No perforo las pilas con pinzas u otras herramientas similares. Hacer esto puede hacer que las pilas emitan calor, se rajen o comiencen un incendio.
- Favor deshágase de las pilas de una forma correcta, de acuerdo a las regulaciones federales, estatales, y locales.
- No exponga las pilas (la batería o las pilas instaladas) a una fuente de calor excesivo tal como luz del sol directa o fuego.

Nota: En el caso de Estados Unidos-California solamente:

Este producto contiene una pila de litio CR de celda tipo moneda que contiene Perclorato. Tal vez necesite manipulación especial. Refiérase a www.dtsc.ca.gov/hazardouswaste/perchlorate.

Cuidado de su iPod



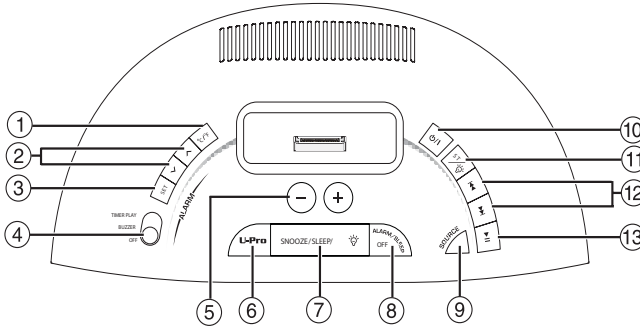

- El enchufe conector se protege con una cubierta durante el envío. Quite la cubierta antes de usar el radio reloj con base de acoplamiento para iPod.
- No mueva el radio reloj con base de acoplamiento para iPod cuando el iPod esté conectado.
- No toque o golpee las terminales del iPod o del conector directamente porque hacerlo puede dañar el conector.
- Si el iPod no funciona correctamente, intente actualizar el software de su iPod a la última versión. Para obtener detalles sobre como actualizar su iPod, visite el sitio web de Apple <http://www.apple.com>.
- iPod es una marca comercial de Apple Inc. registrada en los Estados Unidos y otros países
- No somos responsables por cualquier pérdida o daño al iPod que pueda resultar del uso de este producto.
- Distorsión de sonido puede ocurrir cuando se reproducen fuentes de audio con altos niveles de grabación. Cuando ocurra distorsión, deberá desactivar el ecualizador del iPod. Para obtener información sobre como operar el iPod, refiérase al manual de instrucción del iPod.

Características

Panel superior



No.	Característica	Descripción
1	°C/°F	Permite alternar entre grados centígrados y Fahrenheit.
2	↕/↕	Permite ajustar el reloj.
3	Configurar	Permite alternar entre hora actual, alarma 1 o alarma 2.
4	Desactivado/Despertador/ Reproducción con temporizador	Deslice para seleccionar el modo de despertador deseado. TIMER PLAY (Reproducción con temporizador) toca sonido del iPod o del sintonizador de FM.
5	-/+	Permite subir o bajar el volumen.
6	U-Pro	Permite activar el efecto de sonido U-Pro.
7	Repetición de alarma/Apagado automático/☾	Permite retrasar el sonido de alarma en intervalos de cinco minutos. Mantenga presionado para configurar el temporizador de apagado automático. Permite activar la retroiluminación por cinco segundos. Permite ajustar la retroiluminación.
8	Desactivar Alarma/Apagado automático	Permite desactivar el sonido de la alarma. Permite cancelar el temporizador de apagado automático.

No.	Característica	Descripción
9	Fuente	Permite para ajustar su radio reloj con base de acoplamiento para iPod al modo que desea: iPod, Sintonizador de FM, o Aux.
10	ENCENDIDO 	Permite activar y desactivar la unidad.
11	ST/ 	<p>Modo de sintonizador: presione para alternar entre el modo estéreo y el monofónico cuando hay mucha estática en la transmisión de FM.</p> <p>Modo de iPod: presione rápidamente cinco veces para alternar entre los modos de carga de USB y Firewire.</p> <p>Todos los modos: mantenga presionado para activar y desactivar la retroiluminación.</p>
12	 / 	<p>Modo de iPod: Permite saltar a una pista anterior o a la siguiente. Mantenga presionado para moverse rápidamente por una pista.</p> <p>Modo de sintonizador de FM: Permite aumentar o reducir frecuencia.</p>
13	Reproducir/Pausar 	Permite reproducir o pausar la reproducción del iPod. Mantenga presionado para apagar el iPod.

Pantalla del panel frontal

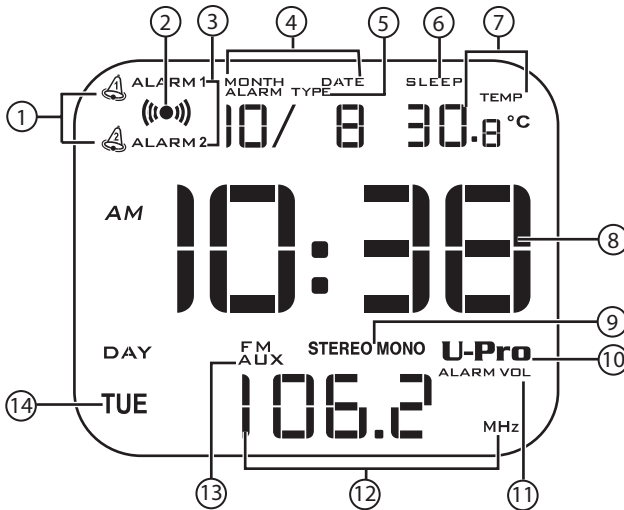

No.	Componente	Descripción
1		Se muestra cuando la alarma está activada. Parpadea cuando la alarma está sonando.
2		Parpadea mientras se repite la alarma.
3	Alarma 1/Alarma 2	Se muestra cuando está visible la hora de la alarma 1 o la alarma 2.
4	Mes/Fecha	Muestra el mes y la fecha actual.
5	Tipo de alarma	Se muestra cuando se configura el tipo de alarma. Modo 5/7: La alarma sonará de lunes a viernes. Modo 7/7: La alarma sonará de lunes a domingo. Modo 2/7: La alarma sonará de sábado a domingo.
6	Apagado automático	Se muestra cuando el temporizador de apagado automático está programado.
7	Temperatura	Muestra la temperatura actual.
8	Hora	Muestra la hora actual o la hora de la alarma.

No.	Componente	Descripción
9	Estéreo/monofónico	Identifica la configuración de audio cuando se encuentra en el modo de sintonizador de FM.
10	U-Pro	Se muestra cuando el efecto de sonido U-Pro está activado.
11	Volumen de la alarma	Se muestra cuando se configura el volumen de la alarma.
12	Pantalla multifunción	Muestra distinta información dependiendo de la función. Refiérase a "Pantalla multifunción" en la página 69 para obtener una explicación detallada.
13	Aux	Se muestra cuando se ha seleccionado una fuente auxiliar.
14	Día	Muestra el día de la semana.

Pantalla multifunción

Función	Se muestra
Indicador de la fuente de sonido	iPod/FM/AUX parpadea mientras está silenciado
Indicador del modo de carga	UC/FC (UC indica que se carga por USB y FC indica que se carga por Firewire.)
Cuando se ajusta el volumen	00-20
Cuando se selecciona FM tuner (Sintonizador de FM)	P01 - P20 (canal) 87.5 - 108.0 MHz (frecuencia)
Cuando la fuente está como iPod y la alarma está configurada con Timer Play (Reproducción por temporizador)	iPod (parpadeando)
Cuando la fuente está como FM tuner (Sintonizador de FM) y la alarma está configurada con Timer Play (Reproducción por temporizador)	87.5 - 108.0 MHz (frecuencia) y P01 - P20 (canal) parpadean de forma alternada.
Cuando la carga de la batería está baja	---
Cuando se intenta configurar la alarma con Timer Play (Reproducción por temporizador) mientras se selecciona AUX como la fuente. Cuando la alarma suena mientras se reproduce una fuente de sonido auxiliar.	Err

Control remoto

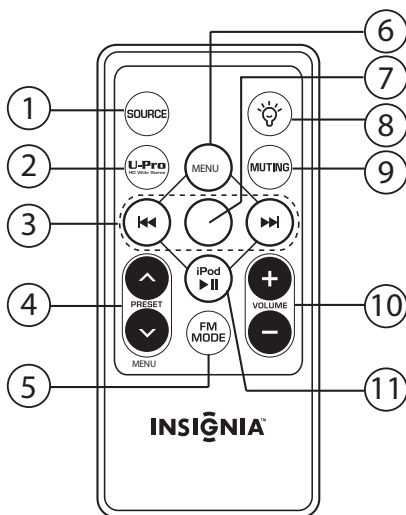







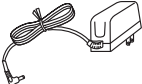

No.	Botón	Descripción
1	Fuente	Permite para ajustar su radio reloj con base de acoplamiento para iPod al modo que desea: iPod , FM Tuner (Sintonizador de FM) o Aux .
2	U-Pro	Permite activar el efecto de sonido U-Pro.
3	◀◀ / ▶▶	Modo de iPod: Permite saltar a una pista anterior o a la siguiente. Mantenga presionado para moverse rápidamente por una pista. Modo de sintonizador de FM: Permite aumentar o reducir frecuencia.
4	Predefinido ↗/↘ Menú	Modo de iPod: Permite mover el cursor hacia arriba o abajo en la pantalla del iPod. Mantenga presionado para moverse rápido. Modo de sintonizador de FM: Permite seleccionar uno de los 20 canales predefinidos.

No.	Botón	Descripción
5	Modo de FM	Permite alternar entre Stereo (Estéreo) y Mono (Monofónico). Cambie a recepción monofónica cuando hay demasiada estática en la transmisión FM.
6	Menú (sólo para iPod)	Permite regresar al menú anterior.
7	Confirmar (sólo para iPod)	Permite seleccionar un elemento resaltado.
8		Permite activar o desactivar la retroiluminación.
9	Silenciar	Permite silenciar el sonido.
10	Volumen +/-	Permiten subir o bajar el volumen de 00 a 20. Si el nivel de volumen es más alto que 14 antes de que se desconecte, el nivel regresará a 14 cuando se restaure la alimentación.
11	iPod ▶	Permite reproducir o pausar la reproducción del iPod. Mantenga presionado para apagar el iPod.

Configuración del radio reloj con base de acoplamiento para iPod

Contenido del paquete

	<p>Radio reloj con base de acoplamiento para iPod</p>
	<p>Control remoto</p>
	<p>Adaptador de alimentación de CA</p>
	<p>Adaptadores de base de acoplamiento (5)</p>
	<p>Soportes de hule (2 estilos x 2)</p>
	<p>Cubierta de terminales</p>
	<p>Pilas de Litio tipo moneda (2) Ya cargada: Una en la unidad principal y una en el control remoto.</p>
	<p>Este manual del usuario</p>

Conexión del adaptador de CA

Para conectar el adaptador de CA:

- 1 Conecte el cable de alimentación en la toma de CC en la parte posterior de su radio reloj con base de acoplamiento para iPod.
- 2 Enchufe el otro extremo del adaptador de CA en un tomacorriente de 120 V CA y 60 Hz.

Instalación de las pilas

Nota: Las pilas de litio tipo moneda están instaladas de fábrica en el control remoto y el radio reloj con base de

Nota:

Las pilas de litio tipo moneda están instaladas de fábrica en el control remoto y el radio reloj con base de acoplamiento para iPod.

acoplamiento para iPod.

Advertencia:

Peligro de explosión si se reemplazan incorrectamente las pilas. Reemplace solamente con una del mismo tipo o equivalente.

Para reemplazar la pila en el control remoto:

- 1 Deslice y hale para liberar el seguro de la cubierta de la pila.

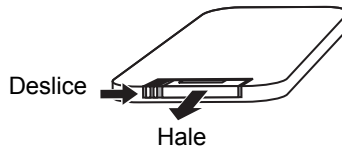

- 2 Haga coincidir la polaridad en la celda de litio (CR2025-3V) con el signo positivo (+) en la bandeja de la pila.

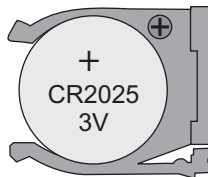

- 3 Deslice la bandeja con la pila nueva en el compartimiento de la pila hasta que éste encaje en su lugar.

Para reemplazar la pila del reloj:

- 1 Abra el compartimiento de la pila presionando la pequeña pestaña en la cubierta de la pila.
- 2 Haga coincidir la polaridad en la celda de litio (CR2025-3V) con el signo positivo (+) en la bandeja de la pila.
- 3 Vuelva a colocar la cubierta del compartimiento de las pilas.

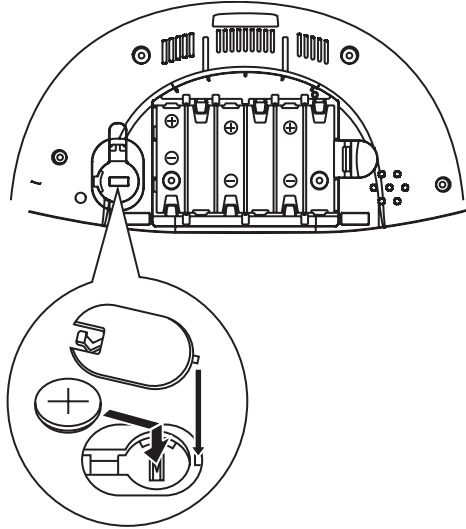
**Para instalar las pilas en el radio reloj con base de acoplamiento para iPod:**

- 1 Asegúrese de que el cable de alimentación esté desenchufado.
- 2 Retire la cubierta del compartimiento de las pilas.

- 3 Inserte seis pilas AA (no incluidas) en el compartimiento de las pilas. Compruebe que los símbolos + y – en las pilas coincidan con los símbolos + y – dentro del compartimiento de las pilas.

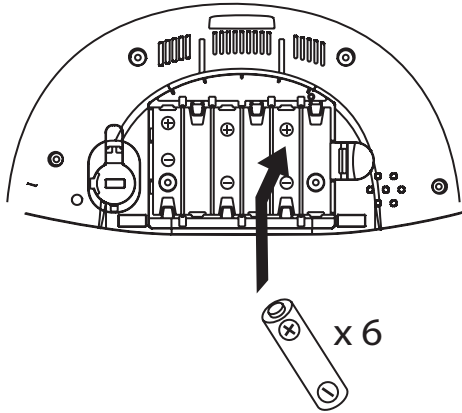

- 4 Vuelva a colocar la cubierta del compartimiento de las pilas.

Conexión de un iPod

Puede conectar un iPod (no incluido) en su radio reloj con base de acoplamiento para iPod para escuchar las canciones o ver las fotografías o videos almacenados en su iPod.

Conexión de un iPod Mini, iPod nano y iPod con video de 30 GB

Para conectar un iPod mini, iPod nano y iPod con video de 30 GB:

- 1 Asegúrese de que su radio reloj con base de acoplamiento para iPod esté apagado.
- 2 Seleccione el adaptador de base de acoplamiento para su iPod (refiérase a “Tabla de compatibilidad de iPod” en la página 76).
- 3 Alinee las pestañas del adaptador con los agujeros izquierdos y derechos y deslice el adaptador en el iPod.



- 4 Inserte el iPod en el adaptador de la base del iPod, con la pantalla orientada hacia afuera.



Tabla de compatibilidad de iPod

Modelos de iPod	Nombres de los adaptadores para base de acoplamiento
iPod mini de 1ra generación 4 GB/6 GB	mini
iPod nano de 1ra generación 1 GB/2 GB/4 GB	nano
iPod nano de 2da generación 2 GB/4 GB/8 GB	nano G2
iPod video 5a generación de 30 GB	Video 30 G

Modelo de iPod	iPod de 3ra generación 10 GB/15 GB/20 GB iPod de 4ta generación de 20 GB iPod foto de 4ta generación de 20 GB/30 GB iPod con video de 5ta generación de 60 GB/80 GB	iPod de 3ra generación 30 GB/40 GB iPod de 4ta generación de 40 GB iPod foto de 4ta generación de 40 GB/60 GB
-----------------------	---	--

Soporte de hule	Tamaño L (Grande)	Tamaño S (Pequeño)
Nombre del adaptador para base de acoplamiento	iPod (combine este adaptador de base de acoplamiento con los soportes de hule)	

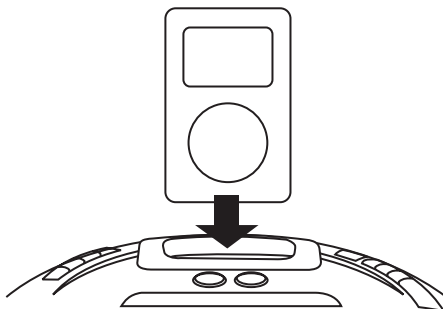
Conecte todo los demás iPods, incluyendo de video y fotografías

Para conectar el iPod:

- 1 Asegúrese de que su radio reloj con base de acoplamiento para iPod esté apagado.
- 2 Seleccione los soportes de hule correctos para su modelo de iPod (refiérase a “Tabla de compatibilidad de iPod” en la página 76).

Tamaño S
(Pequeño)



Tamaño L
(Grande)

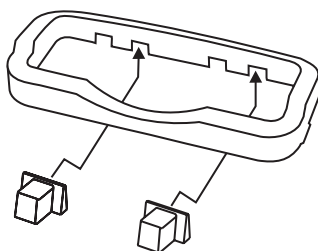

- 3 Seleccione el adaptador para base de acoplamiento del **iPod**.
- 4 Identifique las dos ranuras en el soporte de la base de acoplamiento de **iPod** que coincide con el ancho del modelo de su iPod.
- 5 Inserte los soportes de hule en las ranuras en la base de acoplamiento del **iPod**. Inserte los extremos angostos de los soportes de hule primero. Asegúrese de que los soportes de hule estén insertados en las ranuras de forma segura.
- 6 Alinee las pestañas del adaptador con los agujeros izquierdos y derechos y deslice el adaptador en el iPod.



- 7 Inserte el iPod en el adaptador de la base del iPod, con la pantalla orientada hacia afuera.

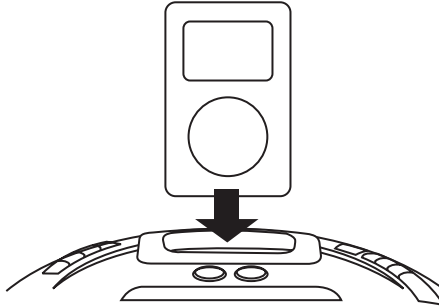

- 8 Para obtener información sobre cómo escuchar el iPod, refiérase a “Escuchando todos los demás iPod” en “Escuchando todos los demás iPod” en la página 86.

Usando su radio reloj con base de acoplamiento para iPod





Encendido y apagado de su base de acoplamiento

Para encender y apagar su radio reloj con base de acoplamiento para iPod:





- Presione el botón  en su radio reloj con base de acoplamiento para iPod.

Ajuste de la hora

Para ajustar la hora:

- 1 Presione el botón **SET** (Configurar) para mostrar la hora actual.
- 2 Mantenga presionado el botón **SET** (Configurar). El año comienza a parpadear.
- 3 Presione  y  para ajustar el año.
- 4 Presione el botón **SET** (Configurar) para confirmar el ajuste.
- 5 Presione repetidamente el botón **SET** (Configurar) y los botones  y  para configurar el mes, la fecha, el formato de 12/24 horas, la hora y los minutos.

Nota:



Presione los botones  y  para dejar de mostrar el día de la semana y la fecha. Presione de nuevo los botones  y  para mostrar los dos indicadores.

Ajuste de la alarma (despertador)

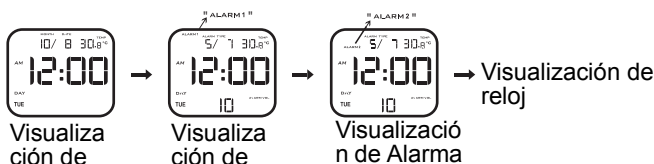

Para ajustar la alarma (despertador):

- 1 Presione repetidamente el botón **SET** (Configurar) hasta que se muestre ALARM1 (Alarma 1) o ALARM2 (Alarma 2).

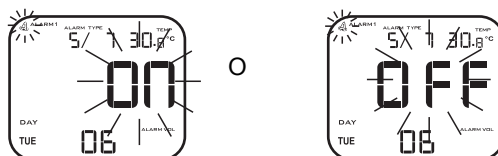

- 2 Mantenga presionado el botón **SET** (Configurar).
- 3 Presione el botón  y  para alternar entre ENCENDIDO y APAGADO.



- 4 Presione el botón **SET** (Configurar) para confirmar el ajuste.
- 5 Presione repetidamente el botón **SET** (Configurar) y los botones  y  para configurar la hora, los minutos, el tipo de alarma, el tiempo del modo automático y el volumen de la alarma.
- 6 Deslice el conmutador de alarma a la posición **BUZZER** (Despertador).

Configuración de la alarma (reproducción de iPod o sintonizador de FM)

Configuración de la alarma (reproducción de iPod o sintonizador de FM)

- 1 Presione **SOURCE** (Fuente) para escoger el modo de **iPod** o **FM Tuner** (Sintonizador de FM). No se puede seleccionar **AUX** como fuente.
- 2 Presione repetidamente el botón **SET** (Configurar) hasta que se muestre **ALARM1** (Alarma 1) o **ALARM2** (Alarma 2).

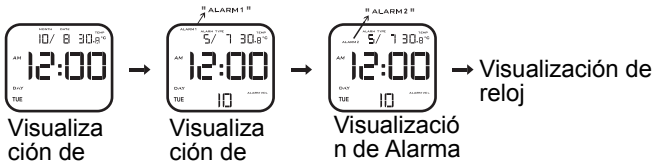

- 3 Mantenga presionado el botón **SET** (Configurar).
- 4 Presione los botones \wedge o \vee para conmutar entre **ON** (Activado) y **OFF** (Desactivado).

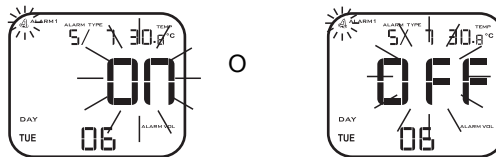



- 5 Presione el botón **SET** (Configurar) para confirmar el ajuste.
- 6 Presione repetidamente el botón **SET** (Configurar) y los botones \wedge y \vee para configurar la hora, los minutos, el tipo de alarma, el tiempo del modo automático y el volumen de la alarma. El tiempo del modo automático es la duración de la alarma, de 10 a 30 minutos.
- 7 Verifique que puede escuchar su iPod o el sintonizador de FM.
- 8 Presione los botones \wedge y \vee para ajustar el volumen.
- 9 Deslice el conmutador de alarma a la posición **TIMER PLAY** (Reproducción por temporizador). Se muestra el icono de campana. Si la unidad está apagada y la pila de litio está instalada, la alarma sonará con el despertador en vez del iPod o el sintonizador de FM.

Deteniendo el sonido de la alarma

Para detener la alarma:

- Presione brevemente el botón **ALARM SLEEP/OFF** (Apagado automático de alarma/apagar). La alarma todavía está configurada y sonará a la misma hora el siguiente día.

○

- 1 Mantenga presionado el botón **SET** (Configurar).
- 2 Presione los botones  y  para conmutar entre **ON** (Encendido) y **OFF** (Apagado). Se cancelará la alarma programada.

○

- Deslice el conmutador de alarma a la posición **OFF** (Desactivar) para detener todas las alarmas. No se activará ninguna alarma al día siguiente y los iconos de alarma ya no se mostrarán.



Nota:

Cuando la alarma esté sonando, se detendrá automáticamente la reproducción del iPod, sintonizador de FM o AUX. La reproducción continuará después que se detenga la alarma.

Ajuste del temporizador de apagado automático

Utilice el temporizador de apagado automático para detener la reproducción de música después de un número determinado de minutos. Al programar el temporizador de apagado automático, se puede quedar dormido escuchando música y sabrá que su sistema se apagará por sí solo en lugar de quedar encendido toda la noche.

Para configurar el temporizador de apagado automático:

- 1 Asegúrese de que su radio reloj con base de acoplamiento para iPod esté encendido.
- 2 Mantenga presionado el botón **SNOOZE/SLEEP**/ (Repetición de alarma/Dormir) durante la reproducción de una fuente. El indicador SLEEP (Apagado automático) se muestra y la letra "S" y el tiempo de apagado automático comenzará a parpadear.
- 3 Presione los botones  y  para programar la cantidad de tiempo (10 - 60 minutos) que quiere que la fuente se reproduzca antes de que se detenga.
- 4 Presione el botón **SET** (Configurar) para confirmar. El indicador SLEEP (Apagado automático) se ilumina y se muestra la hora actual.

Cuando llega la hora de apagarse, el indicador SLEEP (Apagado automático) parpadeará en la pantalla y el sistema dejará de reproducir.

Para confirmar el temporizador de apagado automático:

- Mantenga presionado el botón **SNOOZE/SLEEP**/ (Repetición de alarma/Apagado automático). Se muestra el tiempo restante para el apagado automático.

Para cancelar la temporizador de apagado automático:

- Presione el botón **ALARM/SLEEP OFF** (Desactivar Alarma/Apagado automático). Ya no se muestra el indicador SLEEP (Apagado automático).
- O**
- Presione el botón  para apagar su radio reloj con base de acoplamiento para iPod.

Escuchando la radio

Para escuchar la radio:

- 1 Asegúrese de que su radio reloj con base de acoplamiento para iPod esté encendido.
- 2 Presione el botón **SOURCE** (Fuente) para seleccionar **FM Tuner** (Sintonizador de FM).
- 3 Si es necesario, presione +/- para ajustar el volumen.

Para predefinir las estaciones de radio:

- 1 Asegúrese de que su radio reloj con base de acoplamiento para iPod esté encendido.
- 2 Presione el botón **SOURCE** (Fuente) para seleccionar **FM Tuner** (Sintonizador de FM).
- 3 Presione el botón ►|| para cambiar a la visualización de canales.
- 4 Presione los botones ◀◀◀ / ▶▶▶ para seleccionar el número de canal (P01 a P20) que desea.
- 5 Mantenga presionado el botón ►||. El número de canal comienza a parpadear.
- 6 Sintonice la frecuencia deseada:
Manual tuning (Sintonización manual) — Presione repetidamente los botones ◀◀◀ / ▶▶▶ hasta que encuentre la emisora de radio (87.5 MHz a 108.0 MHz) que desea.
Auto Scanning (Escanear automáticamente) — Mantenga presionados los botones ◀◀◀ / ▶▶▶ hasta que la visualización de frecuencia comience a parpadear. La frecuencia escaneará automáticamente hasta encontrar una emisora de radio.
- 7 Presione el botón ►|| para confirmar la selección. La frecuencia seleccionada se guardará en el número de canal predefinido.
- 8 Si es necesario, presione +/- para ajustar el volumen.

Mejorando la recepción

Para mejorar la recepción de radio:

- Extienda la antena de FM, que se encuentra guardada dentro del compartimiento de las pilas. Posicione la antena cerca de la parte posterior del radio reloj con base de acoplamiento para iPod por medio del pequeño agujero en la cubierta de las pilas. Quizás necesite moverlo para obtener la mejor recepción.
- Posicione la antena de FM lo más lejos posible de un televisor u otra fuente de radiación.

Escuchando el iPod shuffle

Para escuchar el iPod shuffle:

- 1 Asegúrese de que su radio reloj con base de acoplamiento para iPod esté apagado.
- 2 Conecte el cable de entrada de línea (no incluido) en el iPod shuffle a la toma **AUX** (Auxiliar) en su radio reloj con base de acoplamiento para iPod.
- 3 Presione el botón **SOURCE** (Fuente) para seleccionar **AUX**.
- 4 Use los controles en el iPod shuffle para controlar la reproducción.
- 5 Si es necesario, presione +/- para ajustar el volumen.

Escuchando todos los demás iPod

Para escuchar el iPod:

- 1 Asegúrese de que su radio reloj con base de acoplamiento para iPod esté apagado e inserte el iPod en la ranura.
- 2 Encienda su radio reloj con base de acoplamiento para iPod.
- 3 Presione el botón **SOURCE** (Fuente) para seleccionar **iPod**. La reproducción comenzará automáticamente.
- 4 Presione los botones ►||, ◀◀◀, ▶▶▶, **Menu** (Menú), ⤴ y ⤵ en el radio reloj con base de acoplamiento para iPod y el control remoto para controlar la reproducción del iPod.
- 5 Si es necesario, presione +/- para ajustar el volumen.

Escuchando otros dispositivos de audio portátiles

Para escuchar otro dispositivo de audio portátil:

- 1 Asegúrese de que su radio reloj con base de acoplamiento para iPod esté apagado.
- 2 Conecte el cable de entrada de línea (no incluido) en el equipo de audio a la toma **AUX** en su radio reloj con base de acoplamiento para iPod.
- 3 Presione el botón **SOURCE** (Fuente) para seleccionar **AUX**.
- 4 Use los controles en el equipo de audio para controlar la reproducción.
- 5 Si es necesario, presione +/- para ajustar el volumen.

Cargando la batería del iPod 3G

El iPod se carga cuando está insertado en el radio reloj con base de acoplamiento para iPod y éste está encendido.

Para cargar la batería del iPod:

- 1 Asegúrese de que el adaptador de alimentación de CA en su radio reloj con base de acoplamiento para iPod esté conectado.
- 2 Encienda su radio reloj con base de acoplamiento para iPod.
- 3 Encienda su iPod.
- 4 Inserte el iPod en la ranura, con la pantalla orientada hacia afuera.
- 5 Presione el botón **SOURCE** (Fuente) para seleccionar **iPod**.
- 6 Presione rápidamente el botón **ST/**  cinco veces para cambiar al modo de carga **FC** (Carga Firewire).

Carga de las baterías de los otros iPod

El iPod se carga cuando está insertado en el radio reloj con base de acoplamiento para iPod y éste está encendido.

Para cargar la batería del iPod:

- 1 Asegúrese de que el adaptador de alimentación de CA en su radio reloj con base de acoplamiento para iPod esté conectado.
- 2 Encienda su radio reloj con base de acoplamiento para iPod.
- 3 Encienda su iPod.
- 4 Inserte el iPod en la ranura, con la pantalla orientada hacia afuera.
- 5 Presione el botón **SOURCE** (Fuente) para seleccionar **iPod**.
- 6 Presione repetidamente el botón **ST/**  cinco veces para conmutar entre el modo de carga **FC** (Carga Firewire) o **UC** (Carga USB).

Nota:

“UC” (Carga USB) es un proceso de carga más lento que “FC” (Carga Firewire).

Activando el efecto de sonido U-Pro



U-Pro es una tecnología desarrollada por Beautiful Enterprise Company Limited, diseñado específicamente para un campo de sonido ultra ancho para sistemas de música digital. Con excepcional reproducción de sonido de alta definición y fidelidad natural, como si estuviera en vivo, este radio reloj con base de acoplamiento para iPod le provee con una experiencia auditiva superior.

Para activar el efecto de sonido U-Pro:

- Presione el botón **U-Pro** en el control remoto para activar el efecto de sonido. Se muestra el logotipo de “U-Pro”.

Localización y corrección de fallas

Problema	Problema posible	Solución posible
No hay alimentación	El adaptador de CA no está bien conectado.	Asegúrese que el adaptador de CA esté bien conectado al radio reloj con base de acoplamiento para iPod y al tomacorriente de pared.
	Las pilas están gastadas.	Reemplace las pilas.
La unidad dejó de funcionar	El radio reloj con base de acoplamiento para iPod necesita se reiniciado.	Presione el interruptor de reinicio con la punta de un objeto puntiagudo. Luego, presione el botón  para encender su radio reloj con base de acoplamiento para iPod.
No se puede insertar el iPod	El adaptador de la base de acoplamiento seleccionado no es compatible.	Verifique la compatibilidad del iPod y el adaptador de la base de acoplamiento en "Tabla de compatibilidad de iPod" en la página 76.
	El adaptador de la base de acoplamiento no está completamente insertado en su radio reloj con base de acoplamiento para iPod.	Asegúrese de que el adaptador de la base de acoplamiento esté bien insertado.
El iPod no funcionará.	El enchufe conector de su radio reloj con base de acoplamiento para iPod no está bien insertado en el puerto conector de su iPod.	Inserte firmemente el enchufe conector en el puerto del iPod.
	Puede ser que iPod no funcione.	Verifique que el iPod funciona por si solo para asegurarse que funciona bien cuando no está conectado a su radio reloj con base de acoplamiento para iPod.
El iPod no se puede cargar.	El enchufe conector de su radio reloj con base de acoplamiento para iPod no está bien insertado en el puerto conector de su iPod.	Verifique que el iPod funciona por si solo para asegurarse que funciona bien cuando no está conectado a su radio reloj con base de acoplamiento para iPod.

Problema	Problema posible	Solución posible
	El adaptador de CA no está conectado.	Asegúrese que el adaptador de CA esté bien conectado al radio reloj con base de acoplamiento para iPod y al tomacorriente de pared. El iPod no se cargará mientras su radio reloj con base de acoplamiento para iPod funcione con pilas.
	Su iPod es de 3ra generación.	Seleccione el modo de carga "FC". Refiérase a "Cargando la batería del iPod 3G" en la página 86.
Hay estática cuando se escucha la radio.	La antena de FM no está completamente extendida y posicionada.	Coloque la antena alejada de cualquier equipo que puede causar ruido o interferencia.
El control remoto no funciona.	El camino entre el control remoto y el receptor infrarrojo está bloqueado, o	Asegúrese de que no hay nada obstruyendo el receptor infrarrojo en su radio reloj con base de acoplamiento para iPod.
	El control remoto se encuentra afuera de alcance máximo de 23 pies (7 m).	Acerque su radio reloj con base de acoplamiento para iPod
	Las pilas están gastadas.	Reemplace las pilas.
No se puede subir el volumen.	Las pilas están gastadas. Cuando las pilas están descargándose, el nivel de volumen no se puede subir más arriba que 08.	Reemplace las pilas.
No hay sonido.	El sonido está silenciado.	Presione el botón MUTING (Silenciar) en el control remoto.
	El nivel de volumen está en 00.	Presione el botón VOLUME + (Volumen +) para ajustar el nivel.
	El sistema está en el modo de suspensión.	Presione el botón ALARM/ SLEEP OFF (Desactivar alarma/Apagado automático) en su radio reloj con base de acoplamiento para iPod.

Avisos legales

FCC Parte 15

Este dispositivo satisface la parte 15 del reglamento FCC. La operación de este producto está sujeta a las dos condiciones siguientes: (1) Este dispositivo no puede causar interferencia dañina, y (2) este dispositivo debe aceptar cualquier interferencia recibida incluyendo interferencias que puedan causar una operación no deseada.

Este equipo ha sido sometido a prueba y se ha determinado que satisface los límites establecidos para ser clasificado como dispositivo digital de la Clase B de acuerdo con la Parte 15 del reglamento FCC. Estos límites están diseñados para proporcionar una protección razonable contra interferencias dañinas en un ambiente residencial. Este equipo genera, usa y puede emitir energía de radiofrecuencia, y si no se instala y usa de acuerdo con las instrucciones, puede causar interferencias perjudiciales a las comunicaciones de radio. Sin embargo, no se garantiza que no ocurrirá interferencia en una instalación particular. Si este equipo causa interferencias perjudiciales en la recepción de la señal de radio o televisión, lo cual puede comprobarse encendiendo y apagando el reproductor alternativamente, se recomienda al usuario corregir la interferencia mediante uno de los siguientes procedimientos:

- Cambie la orientación o la ubicación de la antena receptora.
- Aumente la distancia entre el equipo y el receptor.
- Conecte el equipo a un tomacorriente de un circuito distinto de aquel al que está conectado el receptor.
- Solicite consejo al distribuidor o a un técnico calificado para obtener ayuda.

Advertencia de la FCC

Cualquier cambio o modificación que no esté aprobado expresamente por la parte responsable por el cumplimiento con el reglamento de FCC puede anular la autoridad del usuario para operar el equipo.

Declaración del ICES-003 de Canadá

Este aparato digital de Clase B cumple con el ICES-003 canadiense.

Derechos de reproducción

© 2007 Insignia. Insignia y el logotipo de Insignia son marcas comerciales de Best Buy Enterprise Services, Inc. Otras marcas y nombres de productos son marcas comerciales o marcas registradas de sus dueños respectivos. Las especificaciones y características están sujetas a cambio sin aviso previo u obligación.

Para reparación y soporte llamar al (877) 467-4289.

iPod es una marca comercial de Apple Computer, Inc. registrada en los Estados Unidos y otros países

Garantía limitada de un año

Insignia Products ("Insignia") le garantiza a usted, el comprador original de este nuevo **NS-S4000** ("Producto"), que éste se encontrará libre de defectos de material o de mano de obra en su fabricación original por un periodo de un (1) año a partir de la fecha de compra del Producto ("Período de Garantía"). Este Producto debe ser comprado en un distribuidor autorizado de productos Insignia y empacado con esta declaración de garantía. Esta garantía no cubre Productos reacondicionados. Si notifica a Insignia durante el Período de Garantía sobre un defecto cubierto por esta garantía que requiere reparación, los términos de esta garantía se aplican.

¿Cuánto dura la garantía?

El Período de Garantía dura por 1 año (365 días) a partir de la fecha en que compró el Producto. La fecha de compra se encuentra impresa en el recibo que recibió con el Producto.

¿Qué es lo que cubre esta garantía?

Durante el Período de Garantía, si un centro de reparación autorizado de Insignia concluye que la fabricación original del material o la mano de obra del Producto se encuentran defectuosos Insignia (cómo su opción exclusiva): (1) reparará el Producto con repuestos nuevos o reacondicionados; o (2) reemplazará el Producto con uno nuevo o con uno reacondicionado con repuestos equivalentes. Los Productos y repuestos reemplazados bajo esta garantía se volverán propiedad de Insignia y no se le regresarán a usted. Si se requiere la reparación de Productos o partes después de que se vence el Período de Garantía, usted deberá pagar todos los costos de mano de obra y de repuestos. Esta garantía estará vigente con tal que usted sea el dueño de su producto Insignia durante el periodo de garantía. El alcance de la garantía se termina si usted vende o transfiere el producto.

¿Cómo se obtiene la reparación de garantía?

Si ha comprado el Producto en una tienda de ventas, lleve su recibo original y el Producto a la tienda en donde lo compró. Asegúrese de que vuelva a colocar el Producto en su empaque original o en un empaque que provea la misma protección que el original. Si compró el Producto en un sitio Web, envíe por correo su recibo original y el Producto a la dirección postal listada en el sitio Web. Asegúrese de colocar el Producto en su empaque original o en un empaque que provea la misma protección que el original.

Para obtener servicio de garantía a domicilio para un televisor con una pantalla de 25 pulgadas o más, llame al 1-888-BESTBUY. El soporte técnico diagnosticará y corregirá el problema por teléfono o enviará un técnico certificado por Insignia a su casa.

¿En dónde es válida la garantía?

Esta garantía sólo es válida al comprador original del producto en los Estados Unidos y en Canadá.

¿Qué es lo que no cubre la garantía?

Esta garantía no cubre:

- Capacitación del cliente
- Instalación
- Ajuste de configuración
- Daños cosméticos
- Daños debido a actos de la naturaleza, tal cómo rayos

- Accidentes
- Mal uso
- Abuso
- Negligencia
- Uso comercial
- Modificación de alguna parte del Producto, incluyendo la antena
- Un panel de pantalla de plasma dañado por la persistencia de imágenes estáticas (sin movimiento), mostradas por periodos de tiempo extendido (efecto "burn-in").

Esta garantía tampoco cubre:

- Daño debido al uso o mantenimiento incorrecto
- La conexión a una fuente de voltaje incorrecta
- El intento de reparación por alguien que no sea una compañía autorizada por Insignia para reparar el Producto
- Productos vendidos tal cual (en el estado en que se encuentran) o con todas sus fallas
- Productos consumibles, tal cómo fusibles o baterías
- Productos en los cuales el número de serie asignado en la fábrica ha sido alterado o removido.

EL REEMPLAZO DE REPARACIÓN SEGÚN PROVISTO BAJO ESTA GARANTÍA ES SU ÚNICO RECURSO. INSIGNIA NO SERÁ RESPONSABLE POR DAÑOS INCIDENTALES O CONSECUENTES DEBIDO AL INCUMPLIMIENTO DE CUALQUIER GARANTÍA EXPRESA O IMPLÍCITA RELACIONADA CON ESTE PRODUCTO, INCLUYENDO PERO SIN LIMITARSE A LA PÉRDIDA DE INFORMACIÓN, LA PÉRDIDA DE NEGOCIOS O DE GANANCIAS. INSIGNIA PRODUCTS NO HACE NINGUNA OTRA GARANTÍA EXPRESA E IMPLÍCITA RELACIONADA A ESTE PRODUCTO, INCLUYENDO PERO SIN LIMITARSE A, CUALQUIER GARANTÍA IMPLÍCITA DE O CONDICIONES DE COMERCIALIZACIÓN O IDONEIDAD PARA UN USO PARTICULAR. ESTÁN LIMITADAS EN DURACIÓN AL PERÍODO DE GARANTÍA DECLARADO ANTERIORMENTE Y NINGUNA GARANTÍA YA SEA EXPRESA O IMPLÍCITA SE APLICARÁ DESPUÉS DEL PERÍODO DE GARANTÍA. ALGUNOS ESTADOS, PROVINCIAS Y JURISDICCIONES NO PERMITEN RESTRICCIONES EN CUANTO A LA DURACIÓN DE UNA GARANTÍA IMPLÍCITA, ASÍ QUE LA RESTRICCIÓN ANTERIOR PUEDE NO APLICARSE EN SU CASO. ESTA GARANTÍA LE DA DERECHOS LEGALES ESPECÍFICOS, Y USTED PUEDE POSEER OTROS DERECHOS QUE VARIAN DE ESTADO A ESTADO, O DE PROVINCIA A PROVINCIA.

Comuníquese con Insignia:

Para servicio al cliente favor llamar al 1-877-467-4289

www.insignia-products.com

INSIGNIA™ es una marca comercial de Best Buy Enterprise Services, Inc.

Distribuido por Best Buy Purchasing, LLC

Insignia, 7601 Penn Avenue South, Richfield, Minnesota, U.S.A.



www.insignia-products.com (877) 467-4289

Distributed by Best Buy Purchasing, LLC
7601 Penn Avenue South, Richfield, MN USA 55423-3645
© 2007 Best Buy Enterprise Services, Inc.

All rights reserved. INSIGNIA is a registered trademark of Best Buy Enterprise Services, Inc.
All other products and brand names are trademarks of their respective owners.

Distribué par Best Buy Purchasing, LLC
7601 Penn Avenue South, Richfield, MN USA 55423-3645
© 2007 Best Buy Enterprise Services, Inc.

Tous droits réservés. INSIGNIA est une marque déposée de Best Buy Enterprise Services, Inc.
Tous les autres produits ou noms de marques sont des marques de commerce qui appartiennent à leurs propriétaires respectifs.

Distribuido por Best Buy Purchasing, LLC
7601 Penn Avenue South, Richfield, MN USA 55423-3645
© 2007 Best Buy Enterprise Services, Inc.

Todos los derechos reservados. INSIGNIA es una marca registrada de Best Buy Enterprise Services, Inc.
Todos los demás productos y marcas son marcas comerciales de sus respectivos dueños.

Free Manuals Download Website

<http://myh66.com>

<http://usermanuals.us>

<http://www.somanuals.com>

<http://www.4manuals.cc>

<http://www.manual-lib.com>

<http://www.404manual.com>

<http://www.luxmanual.com>

<http://aubethermostatmanual.com>

Golf course search by state

<http://golfingnear.com>

Email search by domain

<http://emailbydomain.com>

Auto manuals search

<http://auto.somanuals.com>

TV manuals search

<http://tv.somanuals.com>