

User Guide | Guide de l'utilisateur | Guía del Usuario

**INSIGNIA™**

Amplified Speaker System 2.1 - Subwoofer with Flat Panel Satellites

Ensemble de haut-parleurs amplifiés 2.1 – Haut-parleur d'extrêmes graves avec haut-parleurs satellites plats

Sistema de altavoces amplificados 2.1 – Altavoz de graves con altavoces satélites de panel plano

**NS-3099**



## Welcome

Congratulations on your purchase of a high-quality Insignia product. Your NS-3099 represents the state of the art in subwoofer and satellite speaker systems, and is designed for reliable and trouble-free performance.

This three-piece system is designed to deliver superior performance with devices such as computers, video game consoles, DVD players, CD players, MP3 players, and various other sources. High efficiency, long excursion drivers, combined with a low-distortion, high-power amplifier provide deep bass with clarity and great dynamic range.

For future reference, record the date of purchase and dealer name in the spaces provided.

Model Number: NS-3099

Date of purchase: \_\_\_\_\_

Dealer: \_\_\_\_\_

## Contents

Safety information . . . . .	1
Features . . . . .	4
Setting up your speaker system . . . . .	5
Using your speaker system . . . . .	7
Troubleshooting . . . . .	7
Maintaining . . . . .	7
Copyright . . . . .	8
<b>Français . . . . .</b>	<b>9</b>
<b>Español . . . . .</b>	<b>18</b>

## Safety information



**INSIGNIA™**

NS-3099 Speaker System



The lightning flash with arrowhead symbol, within an equilateral triangle is intended to alert the user to the presence of uninsulated dangerous voltage within the product's enclosure that may be of sufficient magnitude to constitute a risk of electric shock.



The exclamation point within an equilateral triangle is intended to alert the user to the presence of important operating and maintenance (servicing) instructions in the literature accompanying the appliance.

**Important safeguards**

- **Read instructions**—Read all the safety and operating instructions before operating your speaker system.
- **Retain instructions**—Retain the safety and operating instructions for future reference.
- **Follow warnings**—Follow all warnings on your speaker system and in the operating instructions.
- **Follow instructions**—Follow all operating instructions.
- **Cleaning**—Unplug the speaker system from the power outlet before cleaning. Do not use liquid cleaners or aerosol cleaners. Use a damp cloth for cleaning.
- **Attachments**—Do not use attachments not recommended by Insignia as they may cause hazards.
- **Water and moisture**—Do not use your speaker system near water, such as near a bath tub, wash bowl, kitchen sink, or laundry tub, in a wet basement, or near a swimming pool.
- **Accessories**—Do not place your speaker system on an unstable cart, stand, tripod, bracket, or table. Your speaker system may fall, causing serious injury to someone, and serious damage to your speaker system. Use only with a cart, stand, tripod, bracket, or table recommended by Insignia, or sold with your speaker system.

If you mount your speaker system, follow Insignia's instructions and use a mounting accessory recommended by Insignia. Move a speaker system and cart combination with care. Quick stops, excessive force, and uneven surfaces may cause your speaker system and cart combination to overturn.



- **Power sources**—Use only the type of power source indicated on the label. If you are not sure of the type of power supplied to your home, consult your dealer or local power company.
- **Powercord protection**—Route power supply cords so that they are not likely to be walked on or pinched by items placed upon or against them, paying particular attention to cords at plugs, convenience receptacles, and the point where they exit from your speaker system.

- **Overloading**—Do not overload power outlets and extension cords as this can result in a risk of fire or electric shock.
- **Object and liquid entry**—Never push objects of any kind into your speaker system through openings because they may touch dangerous voltage points or short out parts that could result in a fire or electric shock. Never spill liquid of any kind on your speaker system.
- **Servicing**—Do not attempt to service your speaker system yourself because opening or removing covers may expose you to dangerous voltage or other hazards. Refer all servicing to qualified service personnel.
- **Damage requiring service**—Unplug your speaker system from the power outlet and refer servicing to qualified service personnel under the following conditions:
  - When the power supply cord or plug is damaged or frayed.
  - If liquid has been spilled, or objects have fallen into your speaker system.
  - If your speaker system has been exposed to rain or water.
  - If your speaker system does not operate normally by following the operating instructions, adjust only those controls that are covered by the operating instructions, because improper adjustment of other controls may result in damage and often requires extensive work by a qualified technician to restore your speaker system to its normal operation.
  - If your speaker system has been dropped or damaged in any way.
  - When your speaker system exhibits a distinct change in performance.
- **Replacement parts**—When replacement parts are required, be sure the service technician uses replacement parts specified by Insignia that have the same characteristics as the original part. Unauthorized substitutions may result in fire, electric shock, injury to persons, or other hazards.
- **Safety check**—Upon completion of any service or repairs to your speaker system, ask the service technician to perform routine safety checks to determine that your speaker system is in correct operating condition.
- **Heat**—Place your speaker system away from heat sources such as radiators, heat registers, stoves, or other products (including amplifiers) that produce heat.

**Warning**

To prevent fire or shock hazard, do not expose this speaker system to rain or moisture.

**Caution**



The subwoofer is not magnetically shielded. Do not place it closer than two feet away from a computer hard drive, a monitor, a television, discs and game cartridges, or any device or media that may be affected by magnetism.

**Features**

- **Power output: 40 watts**
- **Wooden, bass-reflex subwoofer cabinet**
- **Convenient desktop controls**
- **Headphone jack**

**Controls**

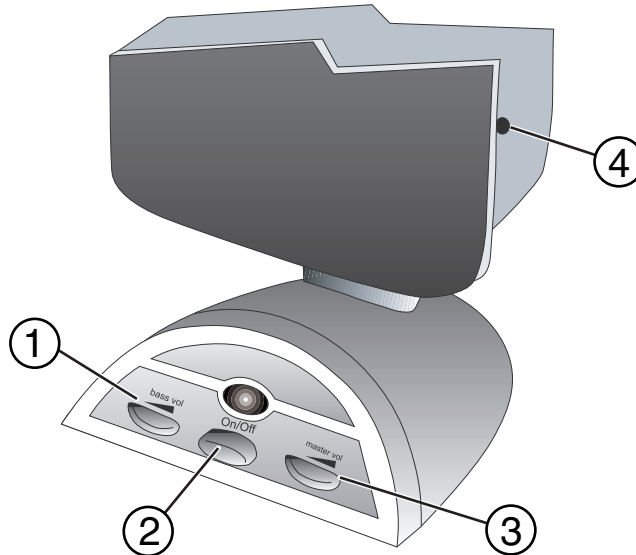

Item	Control/connection	Function
1	Bass volume control	Use to adjust the volume of the subwoofer.
2	On/Off button	Press to turn your speaker system on or off.
3	Master volume control	Use to adjust the volume of the speaker system.
4	Headphone jack	Plug a headphone into this jack. The speaker system mutes when a headphone is plugged into this jack.

## Setting up your speaker system

### Unpacking and setting up

Your carton should contain:

- Subwoofer
- Two satellite speakers
- AC power adapter
- User guide

Carefully remove all the components from the carton and make sure that you have all the necessary components before you dispose of the carton.

- Remove all packing materials from the individual components.
- Do not remove any labels or stickers on the back panel of your speakers.
- Shield the speakers from direct sunlight and keep them away from sources of intense heat.
- Avoid dusty or humid places.
- Be sure to unplug the AC power adapter from the power outlet before making any connections.

### Connecting to a power source

Use the AC power adapter provided for operation on AC power. Insert the AC power adapter plug into a standard 120 V 60 Hz polarized AC outlet.

**Caution**

Never connect the AC power adapter to other than the specified voltage (120 V 60 Hz).  
Do not handle the power cord with wet hands.

### Making connections

#### To make the speaker connections:

- 1 Connect the cable with the green plug to the sound source, such as the audio output of a computer sound card, or the headphone jack of a portable audio player.

For audio sources with right (red) and left (white) RCA jack audio outputs, like a TV or game console, plug the cable with the green plug into a "Y" cable adapter (purchased separately), then plug the adapter into the audio source.

- 2 Plug the DIN cable with the red plug (from the right satellite speaker) into the DIN connector on the back of the subwoofer.

**INSIGNIA™**

NS-3099 Speaker System

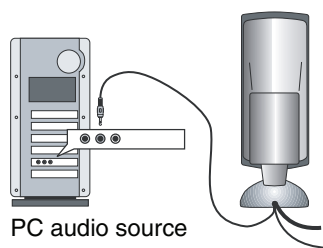
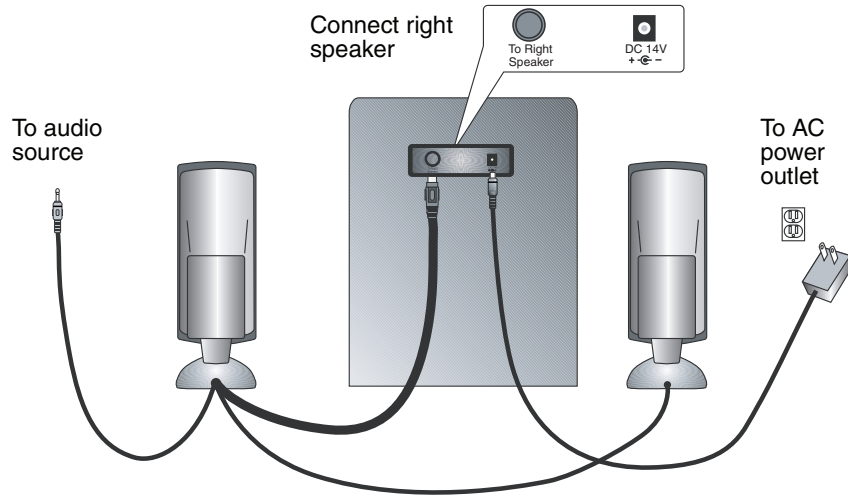

PC audio source

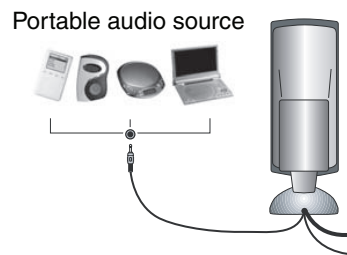

Portable audio source

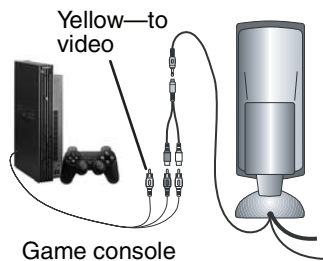

Game console audio source

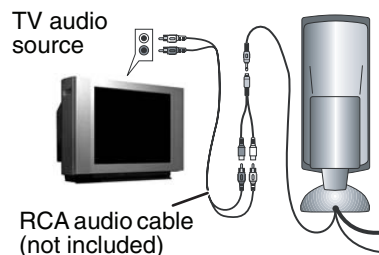

TV audio source

RCA audio cable (not included)

## Using your speaker system

### Basic operation

#### To use your speaker system:

- 1 Connect the speakers to the subwoofer and the audio source.
- 2 Plug the AC power adapter into a standard AC power outlet.
- 3 Plug the AC power adapter cord into the power connector on the subwoofer.
- 4 Press the On/Off button on the right satellite speaker to turn on the speaker system. The panel will light.
- 5 Adjust the master volume control down.
- 6 Turn on the audio source.
- 7 Adjust the master volume control to a comfortable level.
- 8 Adjust the bass volume control to the desired level.
- 9 Press the On/Off button again to turn off the speaker system.

### Troubleshooting

Use the following checklist for troubleshooting if you have problems with your speaker system. Many problems are the result of incorrect adjustments, or problems with the audio source. See your authorized service center if problems persist. Make sure that all connections are correctly made when using with other equipment.

Problem	Solution
No power	<ul style="list-style-type: none"> <li>• Make sure that the AC power adapter is connected to an AC power outlet.</li> <li>• Make sure that the power is turned on.</li> </ul>
No sound	<ul style="list-style-type: none"> <li>• Make sure that the AC power adapter is connected to an AC power outlet.</li> <li>• Make sure that all cable connections are correct.</li> <li>• Make sure that the audio source is turned on, operating, and not muted.</li> <li>• Try another audio source.</li> <li>• Turn the master volume control up.</li> <li>• Make sure that the speakers are not muted because headphones are plugged into the speaker system.</li> </ul>

### Maintaining

#### Cleaning the speaker enclosures

Wipe the enclosures with a clean, dry, soft cloth. Never use a solvent or alcohol. Do not spray insecticide liquid near the speakers. Such chemicals may cause damage and discoloration to the exposed surfaces.



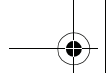

**INSIGNIA™**

NS-3099 Speaker System



### **Servicing the speaker system**

Should your speaker system become inoperative, do not try to correct the problem by yourself. There are no user-serviceable parts inside. Turn off the speaker system, unplug the power cord, and call an authorized service center.

### **Copyright**

© 2006 Insignia. Insignia and the Insignia logo are trademarks of Best Buy Enterprise Services, Inc. Other brands and product names are trademarks or registered trademarks of their respective holders. Specifications and features are subject to change without notice or obligation.

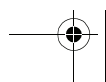
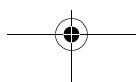
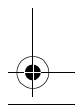
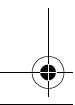
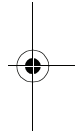
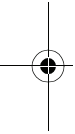

## Bienvenue

Félicitations d'avoir acheté ce produit Insignia de haute qualité. Cet ensemble NS-3099 représente la dernière avancée technologique dans la conception de haut-parleurs d'extrêmes graves et satellites et a été conçu pour des performances et une fiabilité exceptionnelles.

Ce système à trois éléments est conçu pour fournir une performance supérieure avec des dispositifs tels qu'ordinateurs, consoles de jeux vidéo, lecteurs de DVD, de CD, de MP3 et divers autres sources. Rendement élevé, excitateurs à longue course, des amplificateurs haute puissance et faible distorsion, le tout fournit des graves profonds à dynamique claire et ample.

Pour toute référence ultérieure, noter le numéro de série, la date d'achat et le nom du revendeur dans les espaces prévus à cet effet.

Numéro de modèle : NS-3099

Date d'achat : \_\_\_\_\_

Revendeur : \_\_\_\_\_

## Table des matières

Informations sur la sécurité . . . . .	9
Fonctionnalités . . . . .	13
Installation de l'ensemble de haut-parleurs . . . . .	14
Utilisation de l'ensemble de haut-parleurs . . . . .	16
Problèmes et solutions . . . . .	16
Entretien . . . . .	17
Droits d'auteurs . . . . .	17

## Informations sur la sécurité

	<b>ATTENTION</b> RISQUE DE CHOC ÉLECTRIQUE NE PAS OUVRIR	
<p><b>ATTENTION</b> : AFIN DE RÉDUIRE LES RISQUES DE CHOC ÉLECTRIQUE, NE RETIREZ PAS LE COUVERCLE (OU LE PANNEAU ARRIÈRE) AUCUNE PIÈCE NE PEUT ÊTRE RÉPARÉE PAR L'UTILISATEUR. CONFIEZ L'APPAREIL À UN TECHNICIEN QUALIFIÉ.</p>		

**INSIGNIA™**

NS-3099 Speaker System



Le symbole représentant un éclair dans un triangle équilatéral a pour but d'avertir l'utilisateur du danger présenté par des pièces non isolées à l'intérieur de l'appareil et dont la tension est suffisante pour provoquer des décharges électriques dangereuses.



Le point d'exclamation dans un triangle équilatéral a pour but d'avertir l'utilisateur que des instructions importantes relatives à l'utilisation et à l'entretien se trouvent dans le manuel accompagnant l'appareil.

### Importantes mesures de sécurité

- **Lire les instructions** — Lire toutes les instructions de sécurité et de fonctionnement avant d'utiliser cet ensemble de haut-parleurs.
- **Conserver les instructions** – Conserver les instructions de sécurité et de fonctionnement pour toute référence ultérieure.
- **Respecter les avertissements** – Observer tous les avertissements figurant sur l'ensemble de haut-parleurs ainsi que dans les instructions d'utilisation.
- **Suivre les instructions** – Toutes les instructions d'utilisation doivent être appliquées.
- **Nettoyage** – Débrancher l'ensemble de haut-parleurs de la prise secteur avant tout nettoyage. Ne pas utiliser de nettoyants liquides ou en aérosol. Utiliser un chiffon humide pour le nettoyage.
- **Périphériques** – Ne pas utiliser de périphériques non recommandés par Insignia, qui pourraient être source de dangers.
- **Eau et humidité** – Ne pas utiliser cet ensemble de haut-parleurs à proximité de l'eau, par exemple, à côté d'une baignoire, d'un lavabo, d'un évier, d'un bac à laver, dans une cave humide ou à côté d'une piscine.
- **Accessoires** – Ne pas placer cet ensemble de haut-parleurs sur une table roulante, un pied, un trépied, un support ou une table. L'ensemble de haut-parleurs risque de tomber et, dans sa chute, de provoquer des blessures graves et de subir des dommages importants. N'utiliser qu'avec la table roulante, le pied, le trépied, le support ou la table recommandés par Insignia ou vendus avec l'ensemble de haut-parleurs.

Pour monter l'ensemble de haut-parleurs, observer les instructions d'Insignia et utiliser un accessoire de montage recommandé par Insignia. Déplacer cet ensemble sur un meuble à



roulettes avec précaution. Un arrêt brusque, l'utilisation d'une force excessive et des surfaces irrégulières risquent de déstabiliser l'ensemble et de le renverser.

- **Sources d'alimentation** – Utiliser uniquement le type d'alimentation électrique indiqué sur la plaque signalétique. En cas d'incertitude sur la tension d'alimentation électrique de la maison, consulter le revendeur ou la compagnie d'électricité.
- **Protection du cordon d'alimentation** – Acheminer le cordon d'alimentation de telle manière qu'on ne puisse marcher dessus ou qu'il ne soit pas pincé par des objets placés dessus ou tout contre ; prêter particulièrement attention au point de raccordement du cordon à la prise secteur, à la plaque multiprises et au connecteur de l'ensemble dans lequel il est branché.
- **Surcharge** – Les prises secteur et les rallonges ne doivent pas être surchargées : cela pourrait provoquer des risques d'incendie ou de choc électrique.
- **Pénétration de liquides et d'objets divers** – Ne jamais enfoncer un objet quelconque dans les ouvertures des haut-parleurs, car il pourrait entrer en contact avec des tensions dangereuses ou provoquer un court-circuit à l'origine d'un incendie ou d'un choc électrique. Ne jamais répandre un liquide sur l'ensemble de haut-parleurs.
- **Réparation** – L'utilisateur ne doit pas essayer de réparer ces haut-parleurs lui-même ; en effet leur ouverture ou le démontage du boîtier peut l'exposer à des tensions dangereuses ou à d'autres dangers. Toutes les réparations doivent être réalisées par du personnel qualifié.
- **Dommages requérant des réparations** – Débrancher l'ensemble de haut-parleurs de la prise secteur et utiliser les services d'un technicien qualifié dans les conditions suivantes :
  - Lorsque le cordon d'alimentation est effiloché ou la prise endommagée.
  - Si un liquide a été répandu ou des objets sont tombés dans l'ensemble de haut-parleurs.
  - Si l'ensemble a été exposé à la pluie ou à l'eau.
  - Si l'ensemble de haut-parleurs ne fonctionne pas normalement en suivant les instructions d'utilisation, ne régler que les commandes décrites dans celles-ci ; en effet, le réglage incorrect d'autres commandes pourrait provoquer des anomalies, entraînant souvent d'importantes réparations par un technicien qualifié pour rétablir le fonctionnement normal des haut-parleurs.
  - Si les haut-parleurs sont tombés ou s'ils sont endommagés de quelque façon que ce soit.
  - Détérioration marquée des performances des haut-parleurs.

**INSIGNIA™**

NS-3099 Speaker System

- **Pièces de rechange** – Si des pièces doivent être remplacées, s'assurer que le technicien a utilisé des pièces spécifiées par Insignia ayant les mêmes caractéristiques que celles d'origine. Toute substitution par des pièces non autorisées risque de provoquer un incendie, un choc électrique, des blessures de personnes ou d'autres dangers.
- **Contrôle de sécurité** – Les réparations ou la maintenance ayant été effectuées, demander au technicien de réaliser les contrôles de sécurité de routine afin de déterminer que les haut-parleurs sont en bon état de fonctionnement.
- **Chaleur** – Installer les haut-parleurs à l'écart de sources de chaleur, telles que radiateurs, bouches de chaleur, fours ou autres appareils (y compris les amplificateurs) qui produisent de la chaleur.

**Avertissement**

Afin de réduire les risques d'incendie et de choc électrique, ne pas exposer cet ensemble à la pluie ou l'humidité.

**Précautions**

Le haut-parleur d'extrêmes graves n'est pas protégé contre les champs magnétiques. Ne pas le disposer à moins de deux pieds (60 cm) du disque dur d'un ordinateur, d'un moniteur, d'un téléviseur, de disques et de cartouches de jeux ou de tout autre périphérique ou média qui peut être affecté par les champs magnétiques.

## Fonctionnalités

- **Sortie alimentation : 40 W**
- **Enceintes du haut-parleur d'extrêmes graves résonantes, en bois**
- **Commandes commodes sur le support**
- **Prise de casque d'écoute**

## Commandes

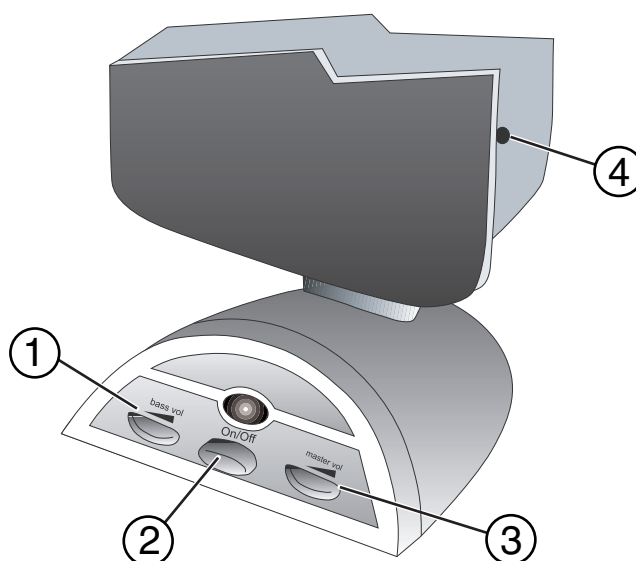

Élément	Commande/ connexion	Fonctions
1	Commande du volume des graves	Permet de régler le volume du haut-parleur d'extrêmes graves.
2	Bouton marche/arrêt	Permet d'allumer ou d'éteindre les haut-parleurs.
3	Commande du volume principal	Permet de régler le volume des haut-parleurs.
4	Prise de casque d'écoute	Brancher un casque d'écoute sur cette prise. Les haut-parleurs sont en sourdine quand un casque d'écoute est branché sur cette prise.

**INSIGNIA™**

NS-3099 Speaker System

## Installation de l'ensemble de haut-parleurs

### Déballage et installation

Le carton doit contenir :

- Haut-parleur d'extrêmes graves
- Deux haut-parleurs satellites
- Adaptateur d'alimentation CA
- Guide de l'utilisateur

Enlever soigneusement tous les articles du carton. Avant de jeter l'emballage, vérifier que tous les articles nécessaires sont au complet.

- Enlever les matériaux d'emballage des articles individuels.
- Ne pas retirer d'étiquettes ou d'autocollants du panneau arrière des haut-parleurs.
- Protéger les haut-parleurs des rayons directs du soleil et les disposer à l'écart des sources de chaleur intense.
- Éviter les endroits poussiéreux ou humides.
- S'assurer de débrancher l'adaptateur d'alimentation CA de la prise secteur avant d'effectuer des connexions.

### Connexion à une source d'alimentation

Utiliser l'adaptateur d'alimentation CA fourni pour le fonctionnement sur CA. Insérer la prise de l'adaptateur d'alimentation CA dans une prise secteur CA polarisée standard de 120 V 60 Hz.

#### Précautions



Ne jamais connecter l'adaptateur d'alimentation CA à une tension autre que celle spécifiée (120 V 60 Hz).  
Ne pas manipuler le cordon d'alimentation avec les mains mouillées.

### Connexions

#### Pour connecter les haut-parleurs :

- 1 Connecter le câble avec le connecteur vert à la source sonore, telle que la sortie audio de la carte son d'un ordinateur ou la prise du casque d'écoute d'un lecteur audio portatif.  
Pour les sources audio avec des connecteurs de sortie audio RCA droit (rouge) et gauche (blanc), telles qu'un téléviseur ou une console de jeux vidéo, brancher le câble avec connecteur vert dans un adaptateur en « Y » (acheté séparément), puis brancher l'adaptateur sur la source audio.
- 2 Brancher le câble DIN avec connecteur rouge (du haut-parleur satellite droit) sur le connecteur DIN à l'arrière du haut-parleur d'extrêmes graves.

NS-3099 Speaker System

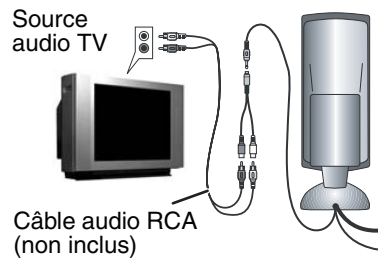
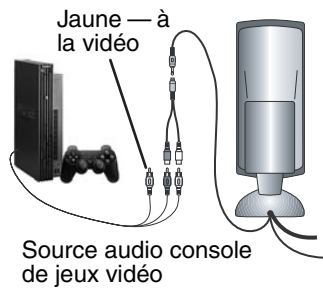
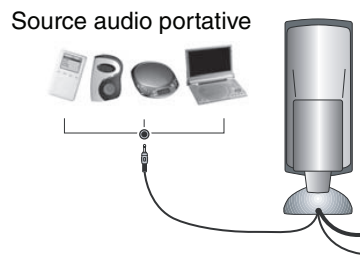
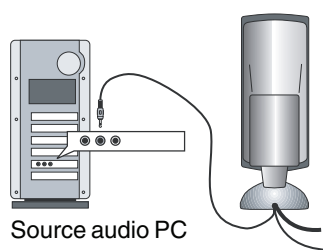
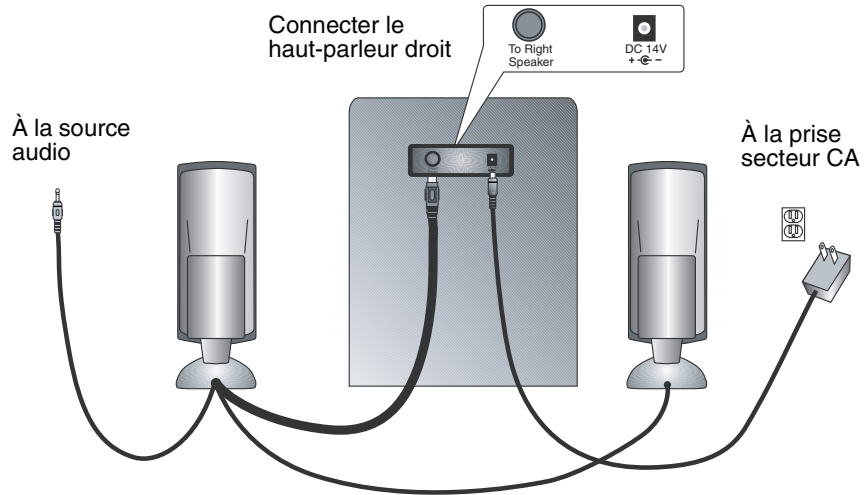



**INSIGNIA™**

NS-3099 Speaker System

## Utilisation de l'ensemble de haut-parleurs

### Fonctionnement de base

#### Pour utiliser l'ensemble de haut-parleurs :

- 1 Connecter les haut-parleurs au haut-parleur d'extrêmes graves et à la source audio.
- 2 Brancher l'adaptateur d'alimentation CA sur une prise secteur CA standard.
- 3 Brancher le cordon de l'adaptateur d'alimentation CA sur le connecteur d'alimentation du haut-parleur d'extrêmes graves.
- 4 Appuyer sur le bouton marche/arrêt (On/Off) du haut-parleur satellite droit pour mettre en marche l'ensemble. Le panneau de commandes s'allume.
- 5 Régler la commande du volume principal au plus bas.
- 6 Mettre en marche la source audio.
- 7 Régler la commande du volume principal à un niveau sonore confortable.
- 8 Régler la commande du volume des graves sur le niveau souhaité.
- 9 Appuyer de nouveau sur la touche marche/Arrêt (On/Off) pour éteindre l'ensemble de haut-parleurs.

### Problèmes et solutions

Utiliser la liste de vérification suivante pour identifier et résoudre les problèmes qui peuvent survenir avec l'ensemble de haut-parleurs. De nombreux problèmes proviennent de réglages incorrects ou de problèmes avec la source audio. Consulter le centre d'assistance technique agréé si le problème persiste. Lors d'une utilisation avec d'autres périphériques, vérifier que toutes les connexions sont correctes.

Problème	Solution
Pas d'alimentation	<ul style="list-style-type: none"> <li>• Vérifier que le cordon d'alimentation CA est correctement branché sur une prise de courant CA.</li> <li>• Vérifier que l'ensemble est sous tension.</li> </ul>
Pas de son	<ul style="list-style-type: none"> <li>• Vérifier que le cordon d'alimentation CA est correctement branché sur une prise de courant CA.</li> <li>• Vérifier que toutes les connexions de câbles sont correctes.</li> <li>• Vérifier que la source audio est sous tension, fonctionne et n'est pas en sourdine.</li> <li>• Essayer une autre source audio.</li> <li>• Augmenter la commande du volume principal.</li> <li>• Vérifier que les haut-parleurs ne sont pas en sourdine si le casque d'écoute est branché sur l'ensemble.</li> </ul>

## Entretien

### Nettoyage du boîtier des haut-parleurs

Essuyer le boîtier de chaque haut-parleur avec un chiffon doux sec et propre. Ne jamais utiliser de solvant ou d'alcool. Ne pas vaporiser de l'insecticide liquide près des haut-parleurs. Ces produits chimiques peuvent endommager et décolorer les surfaces exposées.

### Réparation de l'ensemble de haut-parleurs

Si les haut-parleurs cessent de fonctionner, l'utilisateur ne doit pas essayer de les réparer lui-même. Aucune pièce interne ne peut être réparée par l'utilisateur. Mettre l'ensemble hors tension, débrancher la prise et appeler un centre de réparation agréé.

## Droits d'auteurs

© 2006 Insignia. Insignia et le logo Insignia sont des marques de commerce de Best Buy Enterprise Services, Inc. Les autres noms de marques et de produits mentionnés sont des marques de commerce ou des marques déposées de leurs propriétaires respectifs. Les spécifications et caractéristiques sont susceptibles d'être modifiées sans préavis.

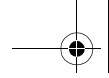

## Bienvenido

Felicitaciones por su compra de un producto de alta calidad de Insignia. Su NS-3099 representa el diseño más moderno de sistemas de altavoces satélites con altavoz de graves, y está concebido para brindar un rendimiento confiable y sin problemas.

Este sistema de tres piezas esta diseñado para proveer un rendimiento superior con equipos tal como computadoras, consolas de juegos de video, reproductores de DVD, de CD, o de MP3, y muchas otras fuentes. Una eficiencia alta, bocinas de excursión extendida junto con un amplificador de potencia alta y distorsión baja proveen graves profundos con claridad y un rango dinámico impresionante.

Para referencia futura, escriba la fecha de compra, y el nombre del distribuidor en los espacios a continuación.

Número de modelo: NS-3099

Fecha de compra: \_\_\_\_\_

Distribuidor: \_\_\_\_\_

## Contenido

Información de seguridad . . . . .	18
Características . . . . .	22
Configuración de su sistema de altavoces . . . . .	23
Uso de su sistema de altavoces . . . . .	25
Solución de Problemas . . . . .	25
Mantenimiento . . . . .	26
Derechos de reproducción . . . . .	26

## Información de seguridad

	<b>PRECAUCIÓN</b> RIESGO DE DESCARGA ELÉCTRICA NO ABRIR	
<p><b>AVISO:</b> PARA REDUCIR EL RIESGO DE DESCARGA ELÉCTRICA, NO RETIRE LA CUBIERTA (O SECCIÓN POSTERIOR). EN EL INTERIOR DEL APARATO NO HAY COMPONENTES QUE REQUIERAN SERVICIO DE MANTENIMIENTO POR EL USUARIO. SOLICITE CUALQUIER OPERACIÓN DE MANTENIMIENTO A PERSONAL DE SERVICIO CALIFICADO.</p>		



El símbolo del rayo dentro de un triángulo equilátero tiene por finalidad alertar al usuario de la presencia de tensión peligrosa (sin aislamiento) en el interior del producto, que puede tener la intensidad suficiente como para constituir un riesgo de descarga eléctrica.



El signo de exclamación dentro de un triángulo equilátero tiene por finalidad alertar al usuario de importantes instrucciones de operación y mantenimiento (servicio) en la literatura que acompaña a este aparato.

### Medidas de seguridad importantes

- **Lea las instrucciones** – Lea todas las instrucciones de seguridad y operación antes de usar sistema de altavoces.
- **Guarde las instrucciones** – Guarde las instrucciones de seguridad y operación para referencia futura.
- **Siga las advertencias** – Preste atención a todas las advertencias sobre su sistema de altavoces y las instrucciones de operación.
- **Siga las instrucciones** – Siga todas las instrucciones de operación.
- **Limpieza** – Desconecte es sistema de altavoces del tomacorriente antes de limpiarlo. No use limpiadores líquidos o en aerosol. Use un paño húmedo para limpiar.
- **Aditamentos** – No use aditamentos que no hayan sido recomendados por Insignia ya que podrían causar peligros.
- **Agua y humedad** – No use su sistema de altavoces cerca del agua; por ejemplo, cerca de una bañera, lavabo, fregadero de cocina, o lavadero; en un sótano mojado o cerca de una piscina.
- **Accesorios** – No coloque su sistema de altavoces en un carro, base, trípode, soporte, o mesa inestable. Su sistema de altavoces puede caerse y causar lesiones graves a alguien y daño grave al sistema de altavoces. Usar solamente con carros, bases, trípodes, soportes, o mesas especificadas por Insignia o que se vendan con su sistema de altavoces.

Si va a montar su sistema de altavoces, siga las instrucciones de Insignia y use un accesorio de montaje recomendado por el Insignia. Mueva el conjunto del sistema de altavoces y el carro con cuidado. Las paradas repentinas, la fuerza excesiva y las superficies irregulares pueden causar que su sistema de altavoces y el carro se volteen de lado.



**INSIGNIA™**

NS-3099 Speaker System

- **Fuentes de alimentación** – Use sólo el tipo de fuente de alimentación indicado en la etiqueta de marca. Si no está seguro del tipo de fuente de alimentación en su casa, consulte con el vendedor del producto o la compañía local de energía.
- **Protección del cable de alimentación** – Coloque los cables de alimentación de tal forma que no se pisen o queden aplastados por objetos colocados contra ellos; preste atención especial a los cables conectados a tomacorrientes y al lugar de donde salen del sistema de altavoces.
- **Sobrecarga**–No sobrecargue los tomacorrientes ni los cables de extensión ya que esto podría resultar en riesgo de incendio o choque eléctrico.
- **Introducción de objetos y líquidos** – Nunca inserte objetos de ningún tipo en su sistema de altavoces a través de las aberturas, ya que podrían tocar puntos de voltaje peligrosos o hacer corto circuito con otros componentes que podrían resultar en incendio o choque eléctrico. Nunca derrame líquidos de ninguna clase sobre su sistema de altavoces.
- **Reparación** – No trate de reparar su sistema de altavoces usted mismo, ya que abrir o quitar las cubiertas puede exponerlo a voltajes peligrosos u otros peligros. Encomiende todas las reparaciones al personal de servicio calificado.
- **Daños que requieren reparación** – Desconecte el sistema de altavoces del tomacorriente y refiera la reparación a personal calificado bajo las siguientes condiciones:
  - Cuando el cable de alimentación o el enchufe se dañe o se pele.
  - Si líquido ha sido derramado u objetos han caído dentro de su sistema de altavoces.
  - Si su sistema de altavoces ha sido expuesto a la lluvia o al agua.
  - Si su sistema de altavoces no funciona normalmente al seguir las instrucciones de operación, ajuste sólo los controles cubiertos por las instrucciones de operación, ya que un ajuste incorrecto de otros controles puede resultar en daño, y a menudo requiere extenso trabajo por parte de un técnico calificado para restaurar el sistema de altavoces a su operación normal.
  - Si su sistema de altavoces se ha caído o dañado de cualquier forma.
  - Si su sistema de audio exhibe un cambio significativo en el rendimiento.
- **Piezas de repuesto** – Cuando se necesitan repuestos, asegúrese de que el técnico de reparación use repuestos especificados por el fabricante o que tengan las mismas características que la parte original. Las substituciones no autorizadas pueden resultar en incendio, choque eléctrico, lesiones a personas u otros peligros.

- **Verificación de seguridad** – Después de completar la reparación de su sistema de altavoces, pídale al técnico de servicio que realice verificaciones de seguridad rutinarias para determinar que su sistema de altavoces se encuentra en buena condición de operación.
- **Calor** – No instale su sistema de altavoces cerca de fuentes de calor tales como radiadores, calefactores, estufas u otros productos (incluyendo amplificadores) que produzcan calor.

**Advertencia**



Para prevenir un incendio o choque eléctrico, no exponga este sistema de altavoces a la lluvia o humedad.

**Cuidado**



El altavoz de graves no está blindado magnéticamente. No lo coloque más cerca de dos pies alejado de un disco duro de computadora, un monitor, un televisor, discos y cartuchos de juegos, o de cualquier dispositivo o medios que pueden ser afectados por el magnetismo.

**INSIGNIA™**

NS-3099 Speaker System

## Características

- **Potencia de salida: 40 Watts**
- **Gabinete de madera, con altavoz con reflejo de graves**
- **Controles en la base convenientes**
- **Conector de auriculares**

## Controles

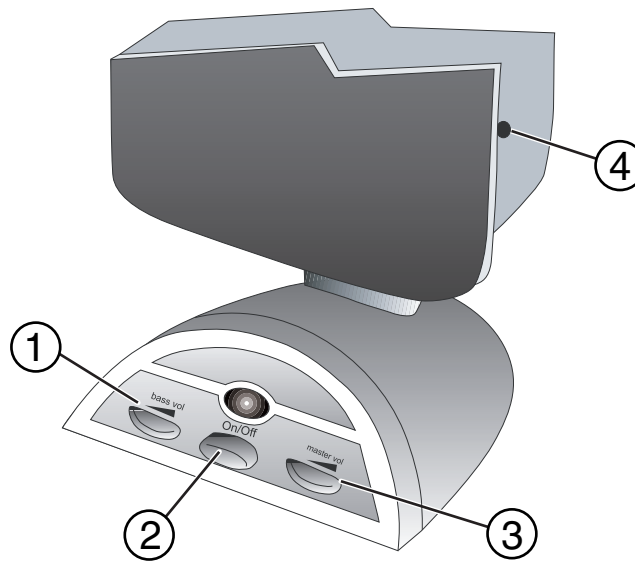

Elemento	Control/conexión	Función
1	Control del volumen de graves	Use para ajustar el volumen del altavoz de graves.
2	Botón de Encendido/ Apagado	Presione para encender o apagar su sistema de altavoces.
3	Control de volumen principal	Use para ajustar el volumen del sistema de altavoces.
4	Conector de auriculares	Conecte auriculares en este conector. El sistema de auriculares se silencia cuando se conectan auriculares en este conector.

## Configuración de su sistema de altavoces

### Desempaque e instalación

Su caja debe contener:

- Altavoz de graves
- Dos altavoces satélites
- Adaptador de alimentación CA
- Guía del usuario

Remueva cuidadosamente todos los componentes de la caja y asegúrese de que tiene todos los componentes necesarios antes de desechar la caja.

- Remueva todo el material de empaque de los componentes individuales.
- No remueva ninguna etiqueta o pegatina en el panel posterior del sus altavoces.
- Proteja los altavoces del contacto directo con la luz solar y manténgalos alejados de fuentes de calor intenso.
- Evite lugares polvorientos o húmedos.
- Asegúrese de desconectar el adaptador de alimentación CA del tomacorriente antes de hacer cualquier conexión.

### Conexión a una fuente de alimentación

Use el adaptador de alimentación CA proporcionado para la operación con CA. Inserte el adaptador de alimentación CA en un tomacorriente CA estándar polarizado de 120 V, 60 Hz.

#### Cuidado



Nunca conecte el adaptador de alimentación CA a otro voltaje que no sea el especificado (120 V, 60 Hz).  
No manipule el cable de alimentación con las manos húmedas.

### Haciendo las conexiones

#### Para hacer las conexiones de los altavoces:

- 1 Conecte el cable con el conector verde a la fuente de sonido, tal como la salida de audio de una tarjeta de sonido de computadora, o al toma de auriculares de un reproductor de audio portátil.

Para fuentes de audio con las salidas de audio con conectores RCA derecho (rojo) e izquierdo (blanco), como un televisor o una consola de juegos, conecte el cable con el conector verde en un adaptador de cable en "Y" (comprado por separado), luego conecte el adaptador en la fuente de audio.

- 2 Conecte el cable DIN con el conector rojo (del altavoz satélite derecho) en el toma DIN en la parte posterior del altavoz de graves.



**INSIGNIA™**

NS-3099 Speaker System

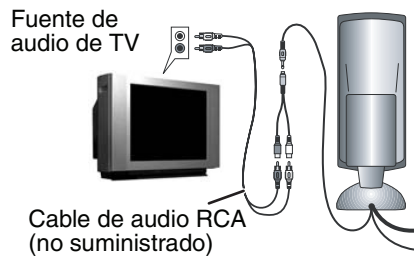
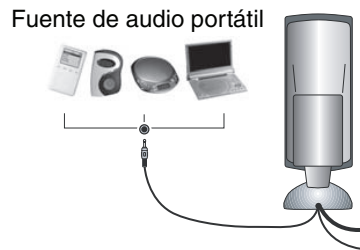
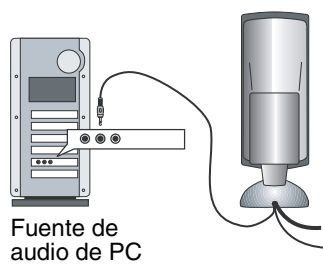
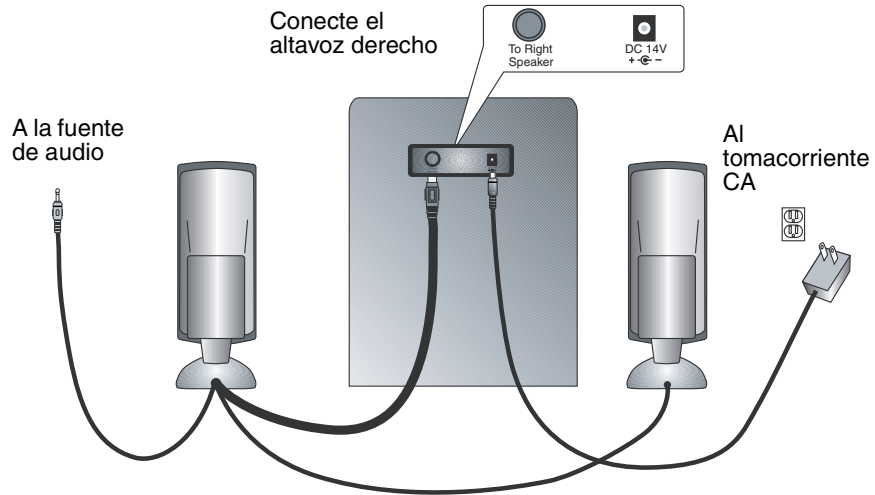

## Uso de su sistema de altavoces

### Operación Básica

#### Para usar su sistema de altavoces:

- 1 Conecte los altavoces al altavoz de graves y a la fuente de audio.
- 2 Enchufe el adaptador de alimentación CA en un tomacorriente CA estándar.
- 3 Conecte el adaptador de alimentación CA en el conector de alimentación del altavoz de graves.
- 4 Presione el botón de Encendido/Apagado en el altavoz satélite derecho para encender el sistema de altavoces. El panel se iluminará.
- 5 Reduzca el nivel del volumen principal.
- 6 Encienda la fuente de audio.
- 7 Ajuste el control de volumen principal a un nivel de sonido cómodo.
- 8 Ajuste el control del volumen de graves al nivel deseado.
- 9 Presione el botón de Encendido/Apagado de nuevo para apagar el sistema de auriculares.

### Solución de Problemas

Use la siguiente lista de verificación para resolver problemas que surjan con su sistema de altavoces. Muchos problemas son el resultado de ajustes incorrectos, o problemas con la fuente de audio. Visite su centro de servicio autorizado si el problema persiste. Verifique que todas las conexiones estén bien hechas al utilizar el sistema de altavoces con otros equipos.

Problema	Solución
No hay alimentación eléctrica	<ul style="list-style-type: none"> <li>• Verifique que el adaptador de alimentación CA esté conectado a un tomacorriente de CA.</li> <li>• Verifique que el sistema de altavoces esté encendido.</li> </ul>
No hay sonido	<ul style="list-style-type: none"> <li>• Verifique que el adaptador de alimentación CA esté conectado a un tomacorriente de CA.</li> <li>• Verifique que todas las conexiones de cables están correctas.</li> <li>• Verifique que la fuente de audio está encendida, operando y sin silenciar.</li> <li>• Pruebe otra fuente de audio.</li> <li>• Suba el volumen principal.</li> <li>• Verifique que los altavoces no estén silenciados porque los auriculares están conectados al sistema de altavoces.</li> </ul>

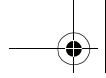

**INSIGNIA™**

NS-3099 Speaker System



## Mantenimiento

### Limpeza de las cajas de los altavoces

Limpie las cajas con un paño limpio, seco y suave. Nunca use disolventes ni alcohol. No rocié insecticida líquido cerca de los altavoces. Ese tipo de productos químicos podrían dañar y decolorar las superficies expuestas.

### Reparación del sistema de altavoces

En caso de que su sistema de altavoces deje de funcionar, no intente corregir el problema usted mismo. No existen partes reparables por el usuario en el interior. Apague el sistema de altavoces, desenchufe el cable de alimentación, y llame a un centro de servicio autorizado.

## Derechos de reproducción

© 2006 Insignia. Insignia y el logotipo de Insignia son marcas de comercio de Best Buy Enterprise Services, Inc. Otras marcas y nombres de productos son marcas de comercio o marcas registradas de sus dueños respectivos. Las especificaciones y características están sujetas a cambio sin aviso previo u obligación.

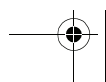
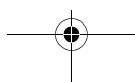
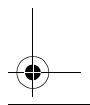
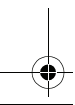
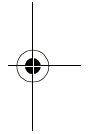
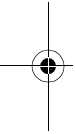

# INSIGNIA™

**Distributed by Insignia™ Products**  
**Distribué par Insignia™ Products**  
**Distribuido por Insignia™ Products**

7601 Penn Avenue South,  
Richfield, MN USA 55423-3645  
[www.Insignia-Products.com](http://www.Insignia-Products.com)

© 2006 Insignia™ Products

All rights reserved. All other products and brand names are trademarks of their respective owners.

© 2006 produits Insignia™

Tous droits réservés. Tous les autres produits ou noms de marques sont des marques de commerce qui appartiennent à leurs propriétaires respectifs.

© 2006 productos Insignia™

Todos los derechos reservados. Todos los demás productos y marcas son marcas comerciales registradas de sus respectivos dueños.

## Free Manuals Download Website

<http://myh66.com>

<http://usermanuals.us>

<http://www.somanuals.com>

<http://www.4manuals.cc>

<http://www.manual-lib.com>

<http://www.404manual.com>

<http://www.luxmanual.com>

<http://aubethermostatmanual.com>

Golf course search by state

<http://golfingnear.com>

Email search by domain

<http://emailbydomain.com>

Auto manuals search

<http://auto.somanuals.com>

TV manuals search

<http://tv.somanuals.com>