



Custom Panel Instructions

Items you will need:

- Custom Panel Door Front (max weight: 16 lbs)
 - o **Panel MUST be 3/4 inch thick.**
- Tape Measure
- Electric Drill
- Torx (T-20) Head Screwdriver
- 1/8" Drill Bit
- 5/32" Drill Bit
- Masking Tape
- Safety Glasses
- Original Installation Instructions

Additional items required if using handle provided with dishwasher:



- 1/4" – 20 bolt, 2 1/2" long
- 1/4" Drill Bit

ALL ELECTRICAL WIRING, GROUNDING AND PLUMBING SHOULD BE DONE IN ACCORDANCE WITH NATIONAL AND LOCAL CODES BY QUALIFIED INDIVIDUALS

CHECK LOCAL PLUMBING CODES FOR APPROVED PLUMBING PROCEDURES AND ACCESSORIES.

This appliance must be connected to a grounded metal, permanent wiring system; or an equipment-grounded conductor must be run with the circuit conductors and connected to the equipment-grounding terminal or lead on the appliance.

This dishwasher is designed for operation on an individual 120 VAC, 60 Hz grounded electrical circuit. Use required fuse (15 amp) or comparable circuit breaker. Two wire with ground service to the dishwasher is recommended for connection at the terminal box and for grounding.

	WARNING Disconnect electrical power to dishwasher before you start! Failure to follow this warning could result in death or serious injury.
	WARNING To prevent the possibility of electrical shock, this dishwasher, as other electrical appliances, must be adequately grounded. It is the responsibility of the installer at the point of installation, taking into consideration local conditions and requirements. Failure to follow this warning could result in Death or serious injury.
	WARNING To prevent accidental contact with electrical connections, built-in dishwasher models must not be connected to a power source unless the dishwasher is completely enclosed, with the front panels in place. If the back or either of the dishwasher is exposed, a panel must be used to complete the enclosure. Failure to follow this warning could result in death or serious injury.

Part No. 6 918803 A

Step 1: Construct the Custom Panel.

1.1 Ensure the custom panel is the same size as the panel shown in the figure below.

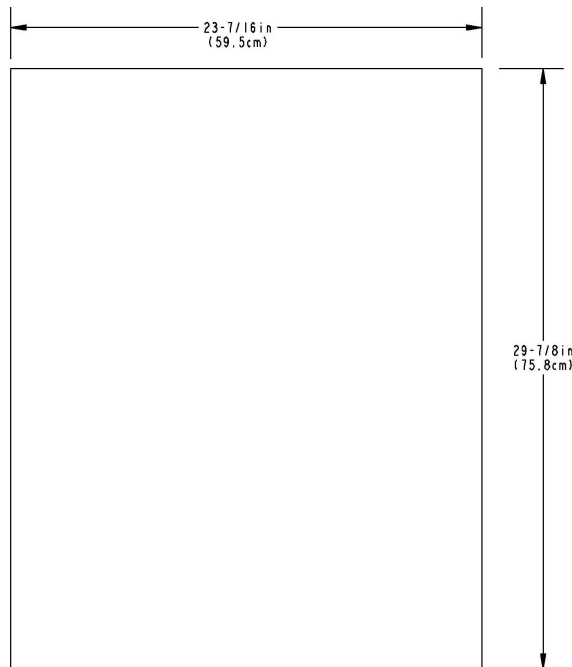

1.2 Drill holes in the **back** of the panel using the template provided. Follow the instructions on the front of the template. If the template is missing follow the instructions on following page.

Helpful Hint: Use masking tape on your drill bit to mark a maximum drill depth of $3/8$ ".

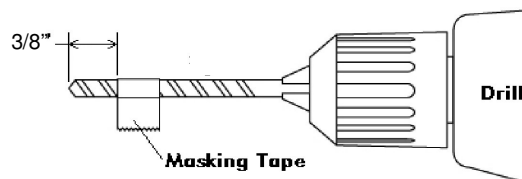

1.2B Custom panel construction without a template.

- 1.2.1 Find the center of panel at the top and bottom and draw a line through both points, dividing the panel in two.
- 1.2.2 Drill two $1/8"$ holes per above figure no more than $3/8"$ deep.
- 1.2.3 Drill four $5/32"$ holes per above figure no more than $3/8"$ deep.

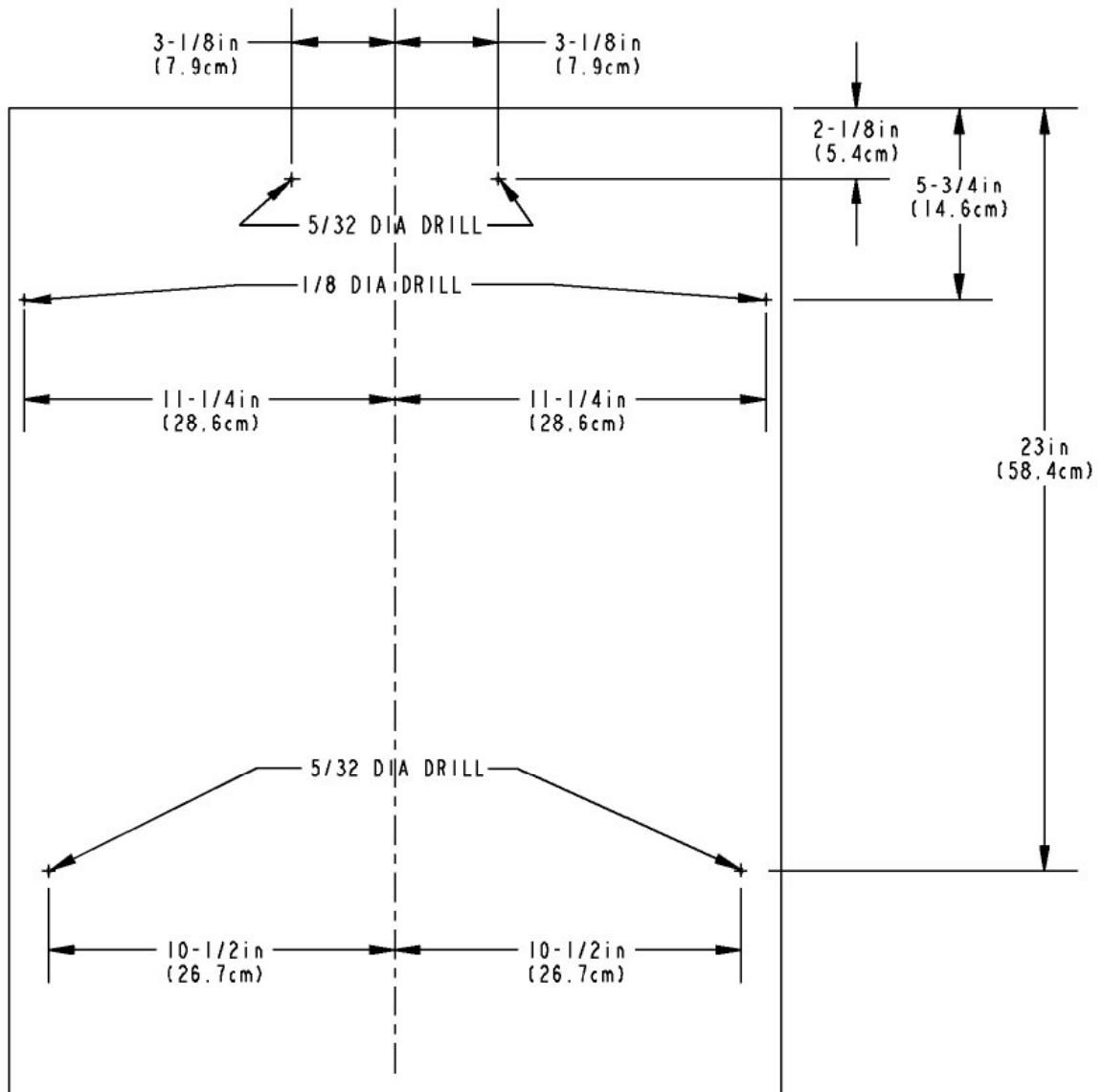

Step 2: Installing Panel Fasteners.

2.1 Remove existing front panel from dishwasher.

2.1.1 Open door completely and remove the second screw from the top on both the right and left sides of the door. Save the screws.

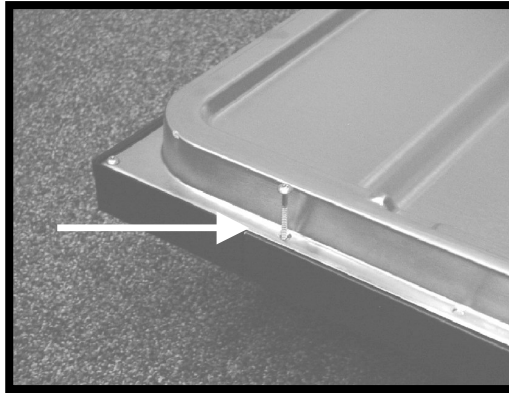

2.1.2 Slide the existing front panel upward approximately 1 1/2". Next pull the panel away from the dishwasher, separating it from the door.

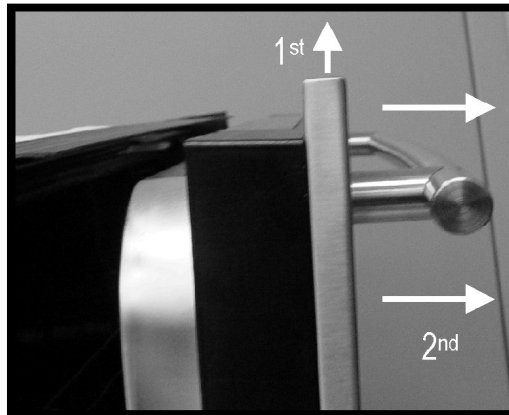

2.2 Remove the two panel fasteners from the bottom of the front panel.

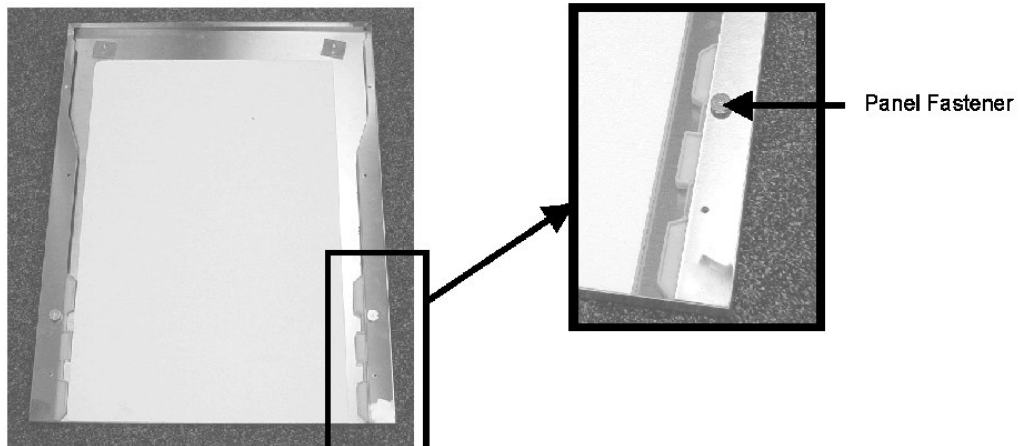

2.3 Remove the two panel fasteners from the face of the control panel on the inner door.

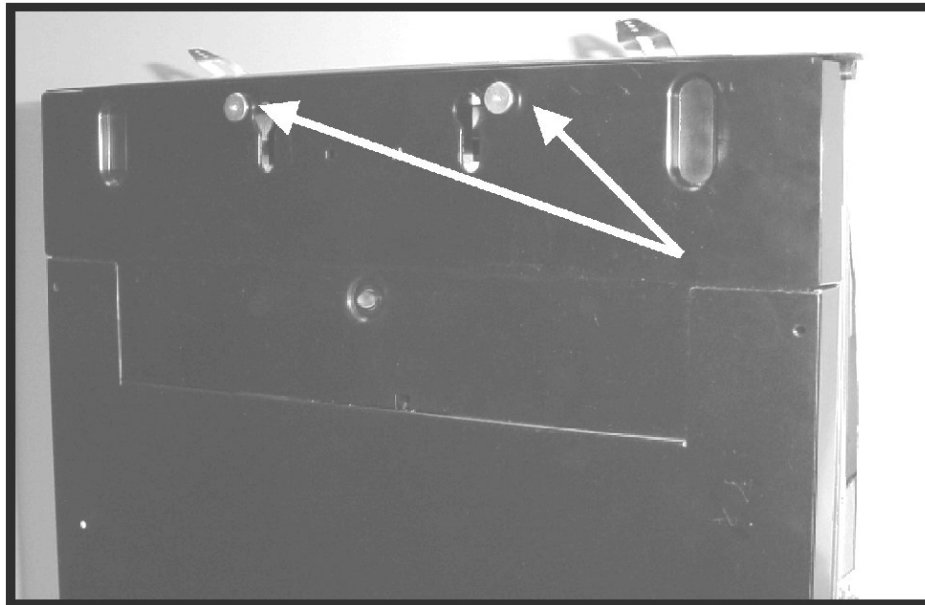

2.4 Screw each of the four panel fasteners into the four 5/32" pilot holes previously drilled into the back of the wood panel.

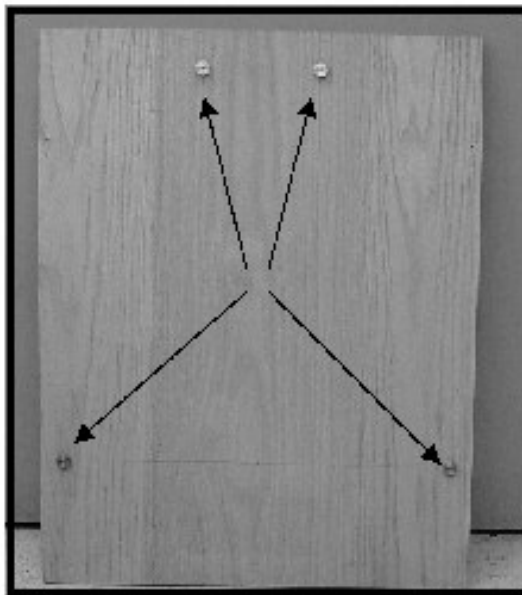

Step 3: Mounting the Handle (Handle Provided with Dishwasher).
See Step 3B for Custom Handle Installation.

NOTE: Use these instructions **ONLY** if you are using the same handle provided with the dishwasher. You will need to purchase two $\frac{1}{4}$ - 20 bolts that are 2 $\frac{1}{2}$ inches long. These can be found at any local hardware store.

- 3.1 Remove the handle from the front panel by removing the two screws from the back of the front panel. Discard the two large square washers.

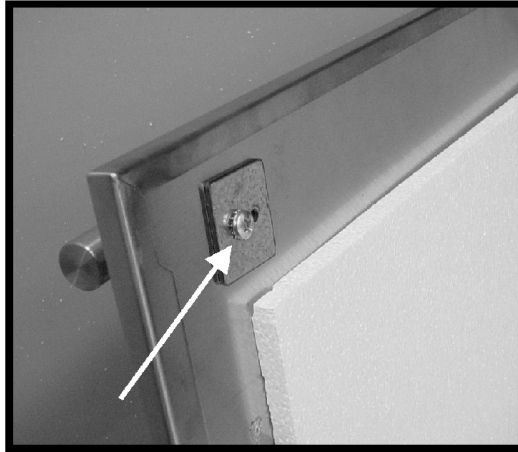

- 3.2 Drill two $\frac{1}{4}$ " holes thru the custom panel per figure below. These holes are also identified on the template.

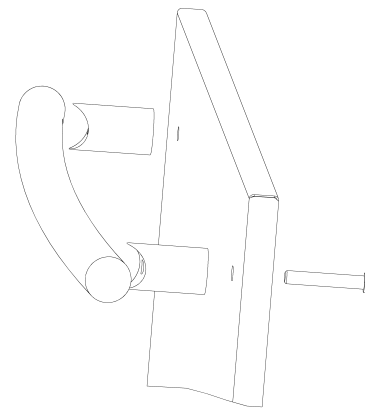
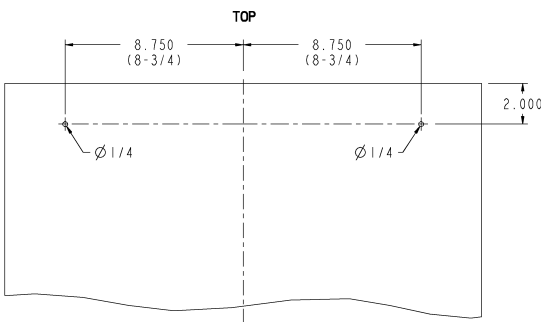

- 3.3 Attach the handle to the custom panel with the two 2 $\frac{1}{2}$ inch bolts. See figure above.
NOTE: The large square washer should NOT be used with a custom panel.

Step 3B: Mounting Custom Handles

If using any type of custom handle it would be best to contact a professional cabinetmaker. All fasteners **MUST** be flush with the back of the panel to ensure a proper fit.

Step 4: Mounting the Custom Panel to the Dishwasher.

- 4.1 Align the four panel fasteners with the four holes of the keyhole slots on the inner door panel.

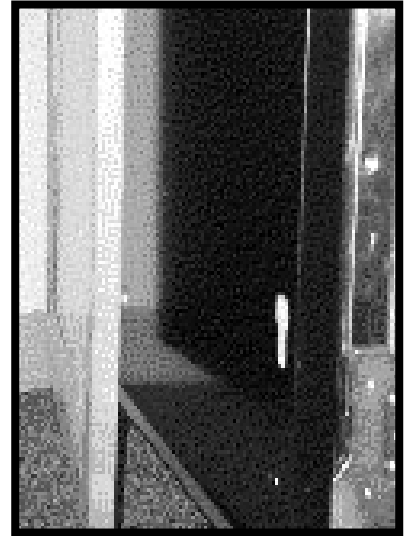

- 4.2 Once all four fasteners are seated, slide the custom panel down until the top of the custom panel is flush with the top of the control panel. Check overall fit and appearance.
- 4.3 Open door completely and verify alignment one last time. Insert the two side screws into the existing holes, then drive them into the two 1/8" pilot holes of the custom panel.



Step 5: Adjust Spring Tension on Door.

5.1 If the spring tension on the door is too great then lower the spring on the bracket.

5.2 If the spring tension on the door is not enough then:

5.2.1 Remove spring from bracket.

5.2.2 Remove the bracket by removing the two screws.

5.2.3 Drill two 5/32" holes one inch above the two existing screw holes in the collar frame.

5.2.4 Secure bracket to collar frame using the two new holes.





Instructions pour panneaux personnalisés

Articles nécessaires :

- Panneau de façade personnalisé pour porte (poids max. : 16 lb)
 - o **Le panneau DOIT avoir une épaisseur de 3/4 po.**
- Ruban à mesurer
- Perceuse électrique
- Tournevis Torx (T-20)
- Foret de 1/8 po
- Foret de 5/32 po
- Ruban-cache
- Lunettes de sécurité
- Instructions d'installation d'origine

Articles supplémentaires nécessaires si la poignée fournie avec le lave-vaisselle est utilisée :

- Boulon de 1/4 po-20, 2 1/2 po de longueur
- Foret de 1/4 po

TOUT LE CÂBLAGE ÉLECTRIQUE, LA MISE À LA TERRE ET LA PLOMBERIE DOIVENT ÊTRE RÉALISÉS SELON LES CODES LOCAUX ET NATIONAUX PAR DES PERSONNES QUALIFIÉES

CONSULTEZ LES CODES DE PLOMBERIE LOCAUX POUR OBTENIR LES DÉTAILS SUR LES ACCESSOIRES ET TECHNIQUES DE PLOMBERIE APPROUVÉS.

Cet appareil doit être connecté à un système de câblage permanent avec raccord métallique mis à la terre; ou un conducteur de mise à la terre d'appareil doit être installé avec les conducteurs du circuit électrique et branché à la borne ou au fil de mise à la terre de l'appareil.

Ce lave-vaisselle est conçu pour fonctionner sur un circuit indépendant de 120 V CA, 60 Hz, avec liaison à la terre. Utilisez un fusible (15 A) ou un disjoncteur équivalent. Une source de courant à deux fils et mise à la terre est recommandée au niveau du lave-vaisselle pour le branchement dans la boîte à bornes et de la mise à la terre.

AVERTISSEMENT



Déconnectez le lave-vaisselle avant de commencer! Le non-respect de cet avertissement peut entraîner la mort ou des blessures graves.

AVERTISSEMENT



Pour empêcher le risque de décharge électrique, ce lave-vaisselle, comme tout autre appareil électrique, doit être correctement mis à la terre. L'installateur est responsable, au lieu de l'installation, de la prise en compte des exigences et conditions locales. Le non-respect de cet avertissement peut entraîner la mort ou des blessures graves.

AVERTISSEMENT



Pour éviter un contact accidentel avec des connexions électriques, les modèles de lave-vaisselle encastrés ne doivent pas être branchés tant que le lave-vaisselle n'est pas encastré et les panneaux de façade installés. Si l'arrière ou l'un des côtés du lave-vaisselle est exposé, un panneau doit être monté pour terminer l'enveloppe. Le non-respect de cet avertissement peut entraîner la mort ou des blessures graves.

Étape 1 : Préparation du panneau personnalisé.

1.1 Découpez le panneau personnalisé selon les mêmes dimensions que celles du panneau présenté ci-dessous.

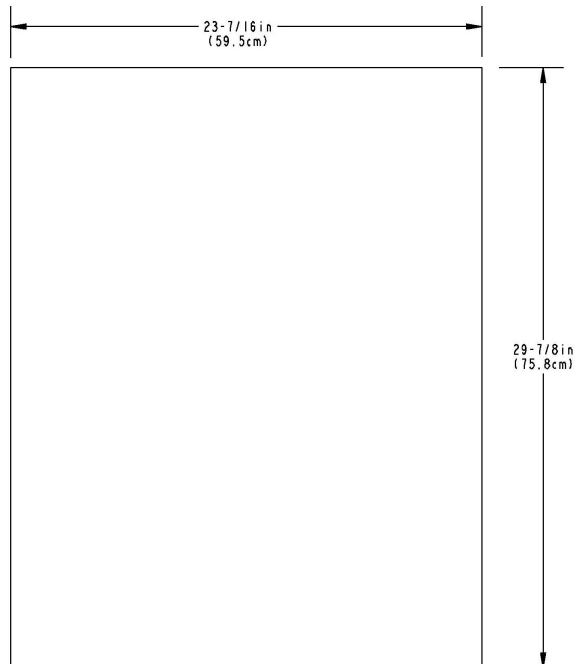

1.2 Percez des trous à l'ARRIÈRE du panneau en utilisant le gabarit fourni. Suivez les instructions présentées sur le devant du gabarit. S'il n'y a pas de gabarit, suivez les instructions fournies à la page suivante.

Conseil utile : Utilisez du ruban-cache sur le foret pour indiquer la profondeur de perçage maximale de 3/8 po.

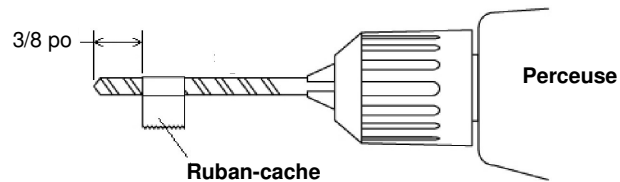

1.2B Préparation du panneau personnalisé sans le gabarit.

- 1.2.1 Faites deux repères au centre du panneau, en haut et en bas de celui-ci, et tracez une ligne verticale pour les joindre et diviser le panneau en deux.
- 1.2.2 Percez deux trous de $1/8$ po selon la figure à une profondeur maximale de $3/8$ po.
- 1.2.3 Percez quatre trous de $5/32$ po selon la figure à une profondeur maximale de $3/8$ po.

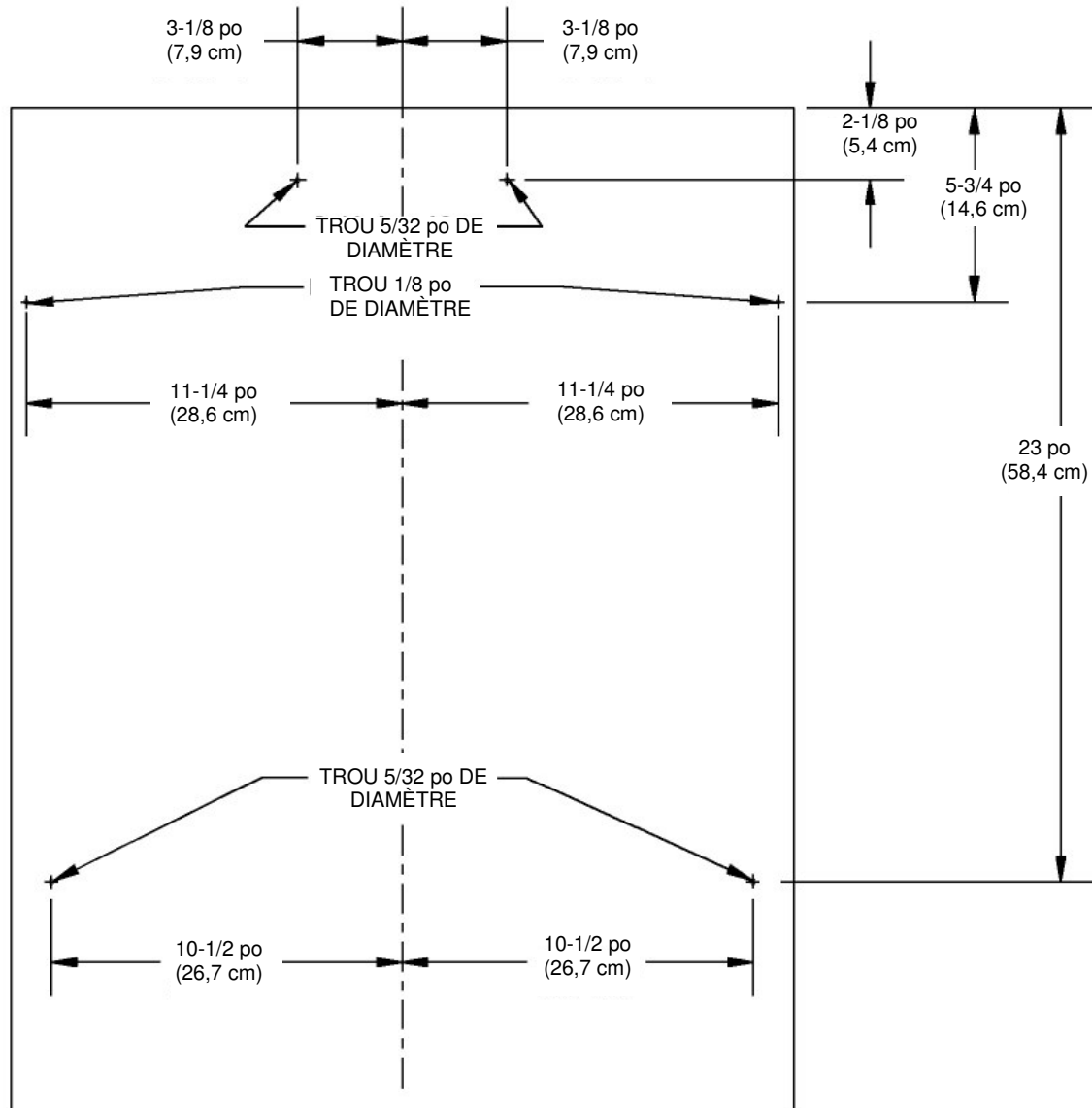

Étape 2 : Installation des fixations de panneau.

2.1 Retirez du lave-vaisselle, le panneau de façade existant.

2.1.1 Ouvrez la porte à fond et enlevez les deuxièmes vis à partir du haut, à droite et à gauche de la porte. Conservez ces vis.

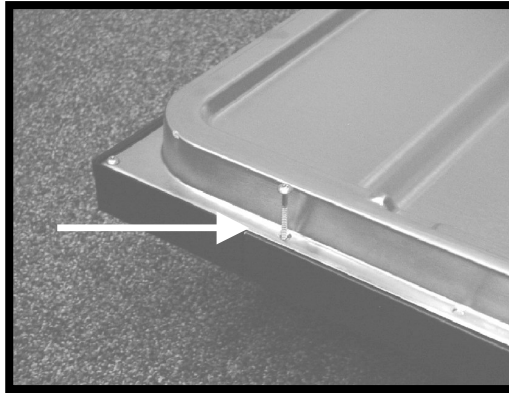

2.1.2 Faites coulisser le panneau de façade existant, vers le haut, d'environ 1 ½ po. Puis, tirez ce panneau en l'éloignant du lave-vaisselle et en le séparant de la porte.

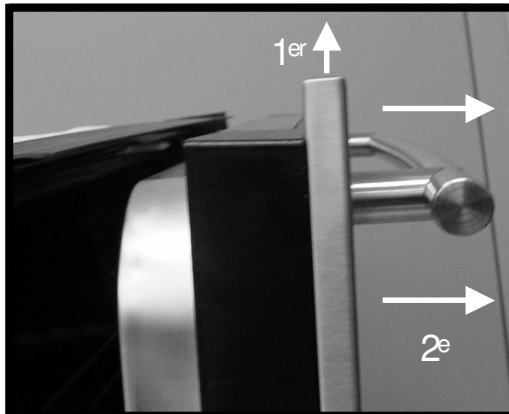

2.2 Enlevez les deux fixations au bas du panneau de façade.

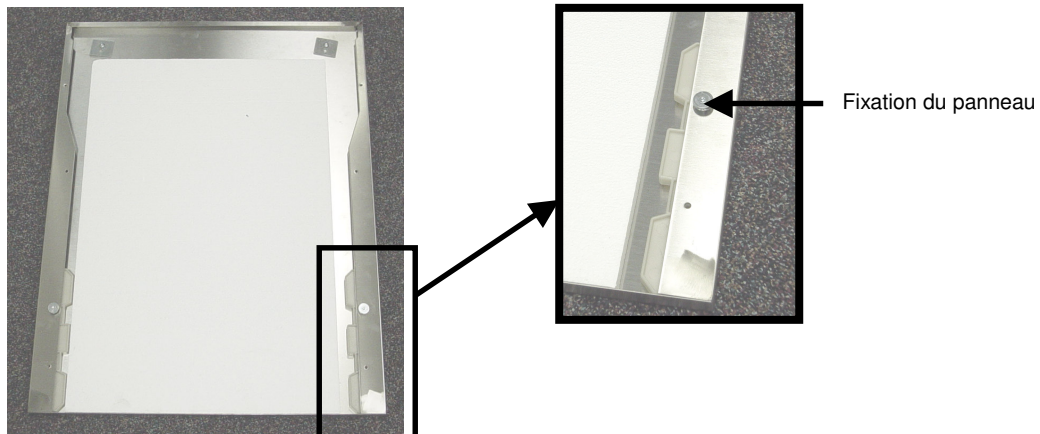

2.3 Enlevez les deux fixations de panneau, du devant du tableau de commande, sur la contre-porte.

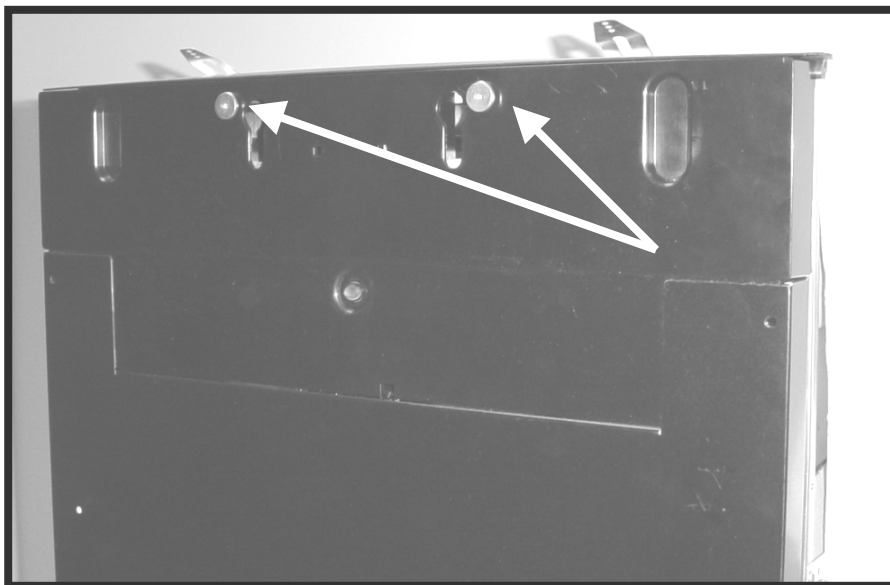

2.4 Vissez chacune des quatre fixations dans les quatre avant-trous de 5/32 po percés préalablement à l'arrière du panneau en bois.

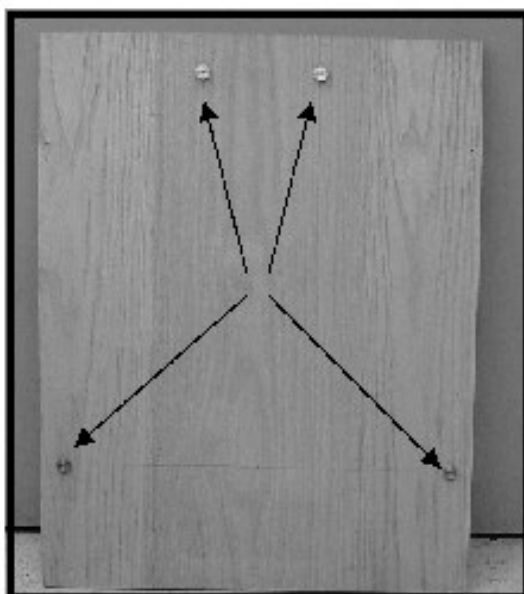

**Étape 3 : Montage de la poignée (poignée fournie avec le lave-vaisselle).
Consultez l'étape 3B pour l'installation de la poignée personnalisée.**

REMARQUE : Utilisez ces instructions **SEULEMENT** si vous utilisez la poignée fournie avec le lave-vaisselle. Il vous faudra acheter deux boulons de ¼ po – 20 de 2 ½ po de longueur. Vous pouvez obtenir ces boulons dans votre quincaillerie locale.

- 3.1 Enlevez la poignée du panneau de façade en retirant les deux vis de l'arrière du panneau de façade. Jetez les deux grosses rondelles carrées.

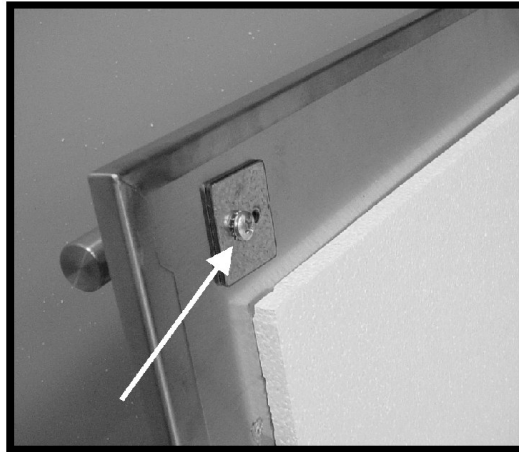

- 3.2 Percez deux trous de ¼ po au travers du panneau personnalisé selon la figure suivante. Ces trous sont également précisés sur le gabarit.

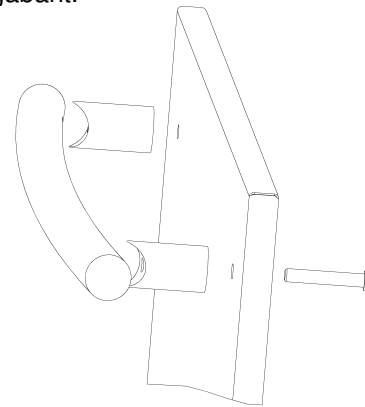
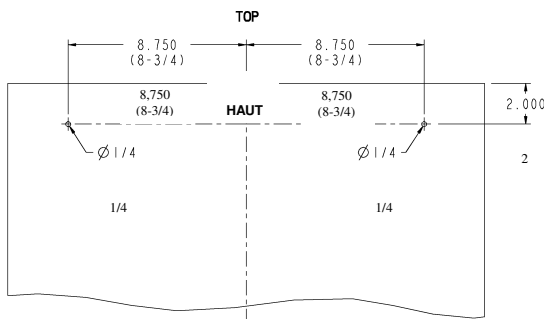

- 3.3 Fixez la poignée au panneau personnalisé avec deux boulons de 2 ½ po. Consultez la figure ci-dessus.

REMARQUE : La grosse rondelle carrée NE doit PAS être utilisée avec un panneau personnalisé.

Étape 3B : Montage des poignées personnalisées

Quel que soit le type de poignée personnalisée que vous utilisez, il est préférable de faire appel à un ébéniste professionnel. Toutes les fixations **DOIVENT** être en affleurement avec l'arrière du panneau afin d'obtenir une adaptation parfaite.

Étape 4 : Montage du panneau personnalisé sur le lave-vaisselle.

- 4.1 Aligned les quatre fixations de panneau avec les quatre trous des fentes ovalisées du panneau de la contre-porte.

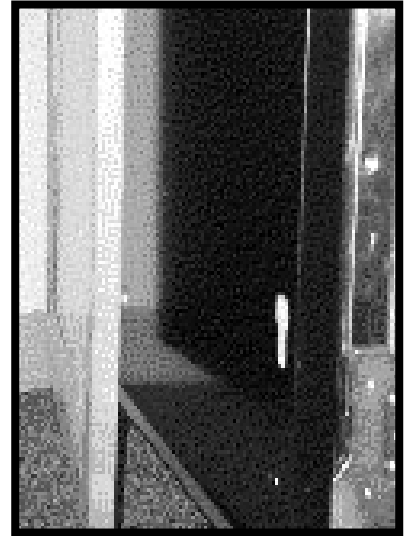

- 4.2 Une fois les quatre fixations bien assises, faites coulisser le panneau personnalisé jusqu'à ce que le haut de celui-ci se trouve au ras du haut du tableau de commande. Vérifiez l'adaptation et l'aspect de l'ensemble.

- 4.3 Ouvrez la porte au maximum et vérifiez l'alignement pour une dernière fois. Insérez les deux vis latérales dans les trous existants, puis vissez-les dans les deux avant-trous de 1/8 po du panneau personnalisé.



Étape 5 : Réglage de la tension du ressort de la porte.

- 5.1 Si la tension du ressort de la porte est trop forte, accrochez le ressort à un niveau plus bas.
- 5.2 Si la tension du ressort de la porte est insuffisante :
 - 5.2.1 Décrochez le ressort de son support.
 - 5.2.2 Enlevez le ressort en retirant les deux vis.
 - 5.2.3 Percez deux trous de 5/32 po à un pouce au-dessus des trous existants du cadre.
 - 5.2.4 Remontez le support sur le cadre en utilisant les deux nouveaux trous.





Instrucciones del Panel Personalizado

Artículos Necesarios:

- Panel delantero personalizado para la puerta (peso máx: 16 lbs.)
 - o **El panel DEBE ser de ¾ pulg. de ancho.**
- Cinta de medir
- Taladro eléctrico
- Destornillador de cabeza Torx (T-20)
- Broca de 1/8"
- Broca de 5/32"
- Cinta adhesiva protectora
- Lentes protectores
- Instrucciones de instalación originales

Artículos adicionales necesarios si se usa la manija provista con el lavavajillas:

- Perno de ¼" – 20, de 2 ½" de largo
- Broca de ¼"

TODO EL CABLEADO ELECTRICO, PUESTA A TIERRA Y PLOMERIA DEBEN SER EFECTUADOS POR TECNICOS CALIFICADOS Y DE ACUERDO CON LOS CODIGOS NACIONALES Y LOCALES

CONSULTE LOS CODIGOS DE PLOMERIA LOCALES PARA OBTENER INFORMACION SOBRE LOS PROCEDIMIENTOS Y ACCESORIOS DE PLOMERIA APROBADOS

Este electrodoméstico debe ser conectado a un sistema de cableado permanente de metal con conexión a tierra o se debe instalar un conductor de puesta a tierra del equipo con los conductores del circuito y conectarlo al terminal o conductor de puesta a tierra del electrodoméstico.

Este lavavajillas ha sido diseñado para funcionar en un circuito individual de 120 V CA, 60 Hz con conexión a tierra. Use un fusible (15 amp) o un disyuntor equivalente. Se recomienda una fuente de alimentación bifilar puesta a tierra hacia el lavavajillas para conexión en la caja de bornes y para la puesta a tierra.

ADVERTENCIA



¡Desconecte la alimentación eléctrica hacia el lavavajillas antes de comenzar! El incumplimiento de esta advertencia puede causar una lesión grave o mortal.

ADVERTENCIA



A fin de evitar la posibilidad de un choque eléctrico, este lavavajillas, al igual que cualquier otro electrodoméstico, debe ser puesto a tierra de manera correcta. El instalador es responsable en el punto de instalación de tomar en consideración las condiciones y requisitos locales. **El incumplimiento de esta advertencia puede causar una lesión grave o mortal.**

ADVERTENCIA



A fin de evitar contacto accidental con las conexiones eléctricas, los modelos de lavavajillas empotrados no deben ser conectados a una fuente de alimentación eléctrica a menos que el lavavajillas esté completamente encerrado con los paneles delanteros en su lugar. Si la parte trasera o cualquiera de los costados del lavavajillas está al descubierto, se debe usar un panel para completar el encierro. El incumplimiento de esta advertencia puede causar una lesión grave o mortal.

Paso 1: Construcción del Panel Personalizado.

1.1 Asegúrese de que el panel personalizado sea del mismo tamaño que el que se muestra en la figura siguiente.

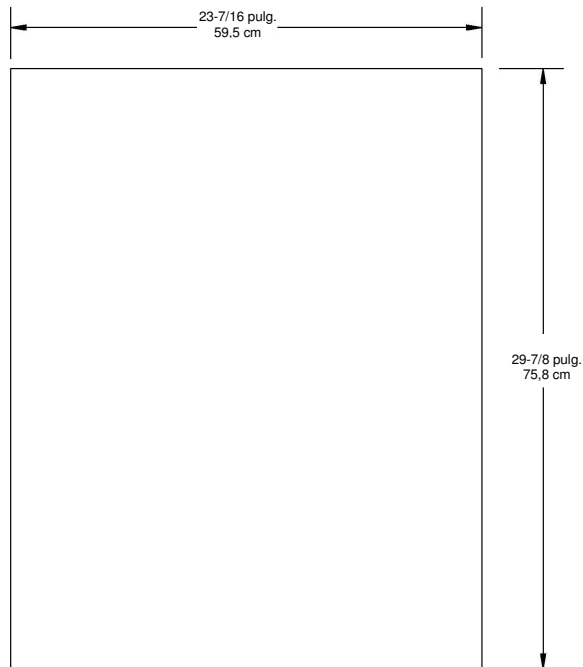

1.2 Taladre agujeros en la **parte trasera** del panel usando la plantilla provista. Siga las instrucciones indicadas en el frente de la plantilla. Si no tiene la plantilla, siga las instrucciones de la página siguiente.

Sugerencia útil: Use cinta protectora en la broca de su taladro para marcar una profundidad máxima de taladrado de $\frac{3}{8}$ ".

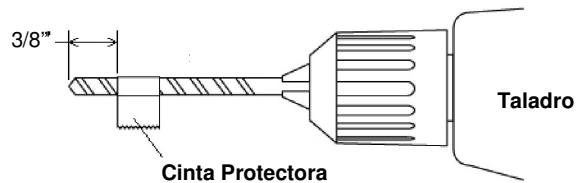

1.2B Construcción del panel personalizado sin una plantilla.

- 1.2.1 Marque el centro del panel en la parte superior e inferior y trace una línea conectando ambos puntos, dividiendo así el panel en dos.
- 1.2.2 Taladre dos agujeros de $1/8"$, de acuerdo con la figura anterior, de no más de $3/8"$ de profundidad.
- 1.2.3 Taladre cuatro agujeros de $5/32"$, de acuerdo con la figura anterior, de no más de $3/8"$ de profundidad.

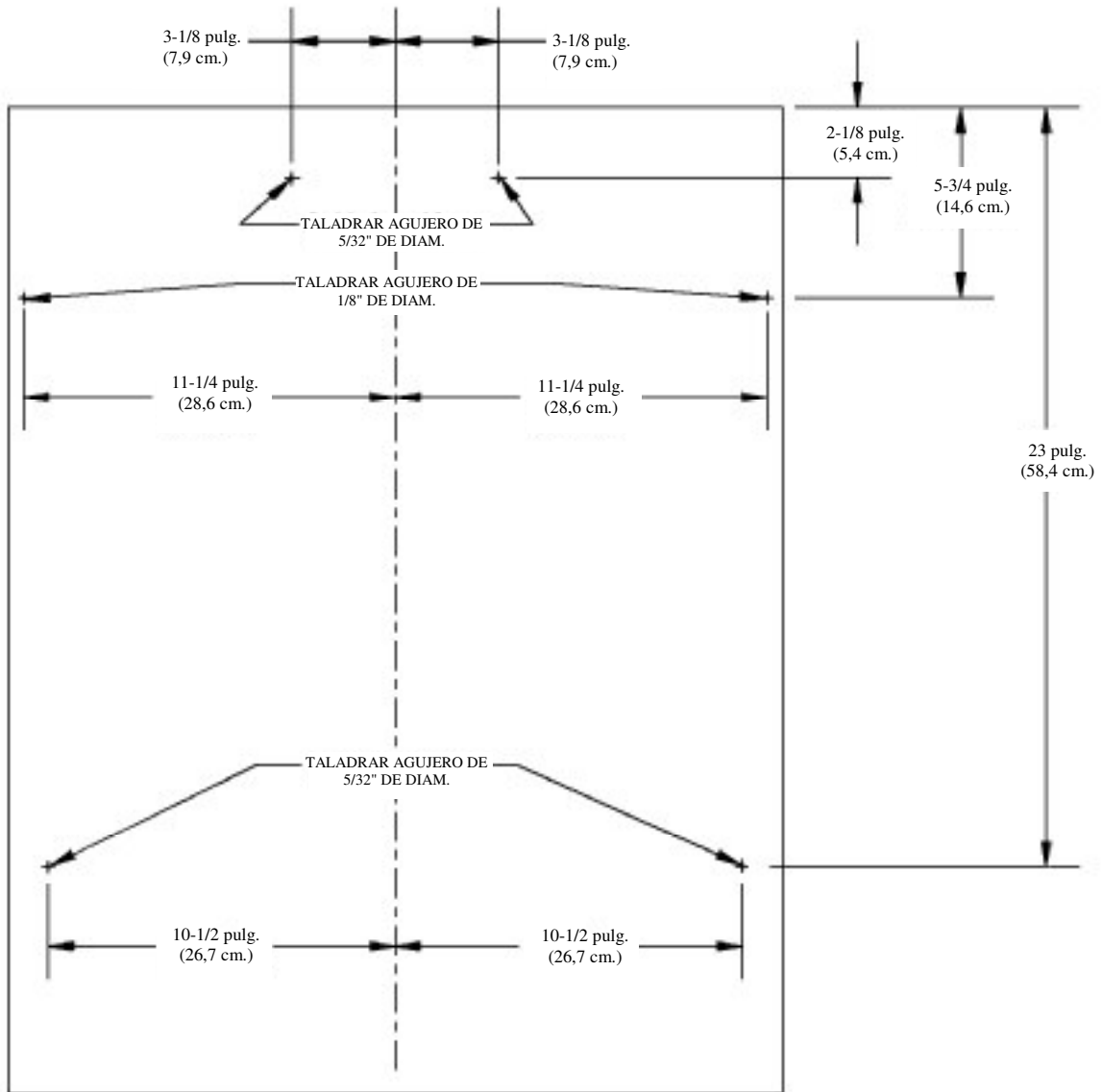

Paso 2: Instalación de los Sujetadores del Panel.

2.1 Retire el panel delantero antiguo del lavavajillas.

2.1.1 Abra completamente la puerta y retire el segundo tornillo desde el tope en ambos lados (derecho e izquierdo), de la puerta. Conserve los tornillos.

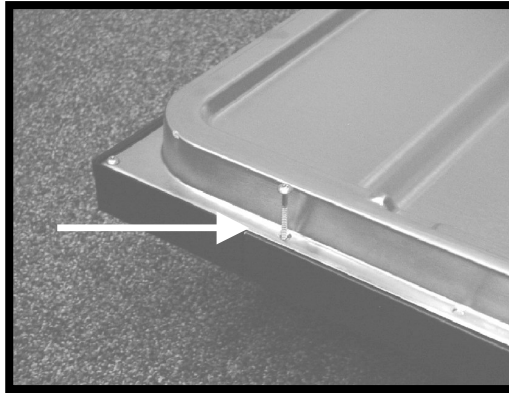

2.1.2 Deslice hacia arriba el panel delantero antiguo aproximadamente 1 1/2". Luego retire el panel del lavavajillas separándolo de la puerta.

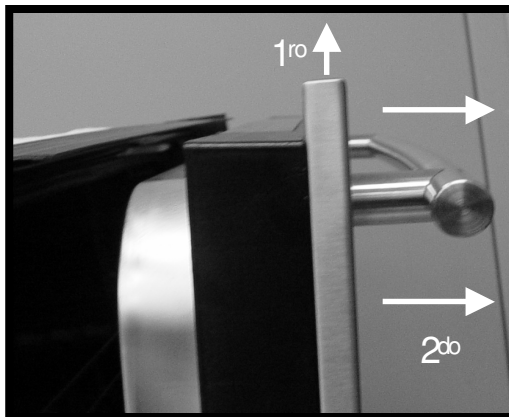

2.2 Retire de la parte inferior del panel delantero los dos sujetadores del panel.

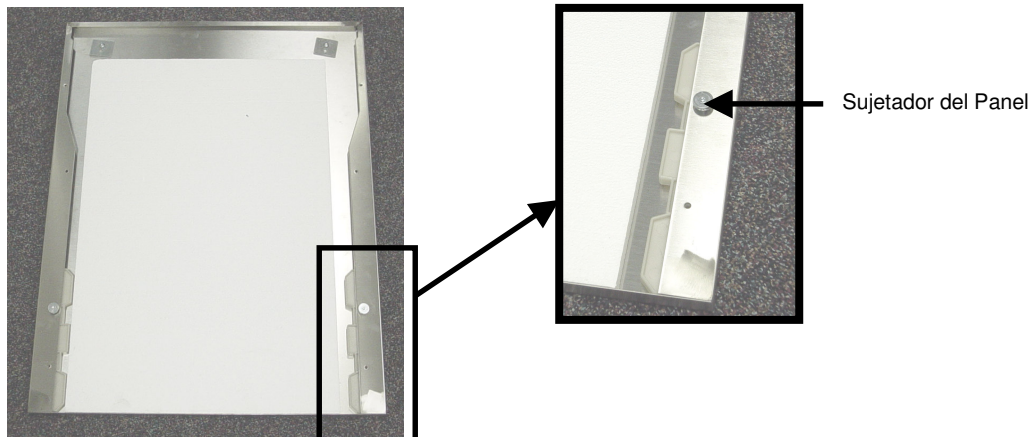

2.3 Retire los dos sujetadores del panel situados en el frente del panel de control en la puerta interior.

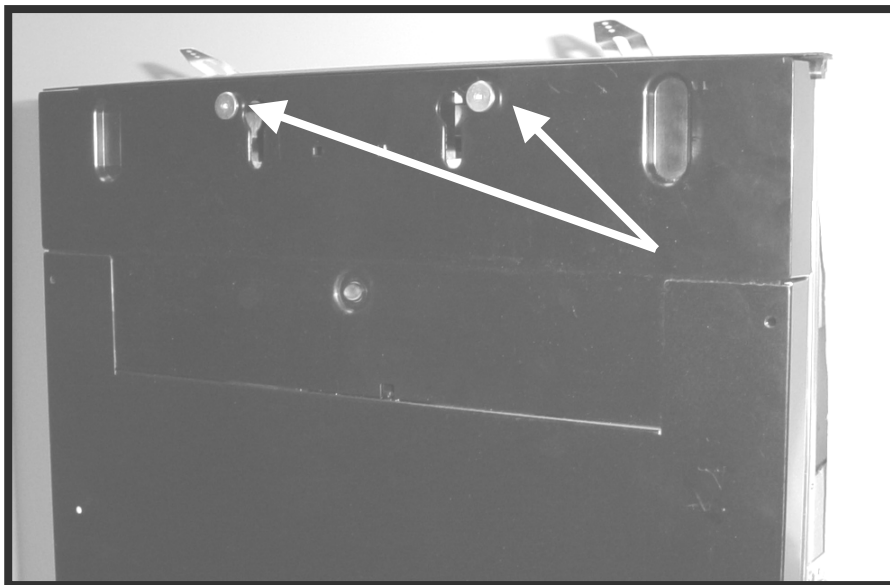

2.4 Atornille cada uno de los cuatro sujetadores del panel en los cuatro agujeros pilotos de 5/32" previamente taladrados en la parte trasera del panel de madera.

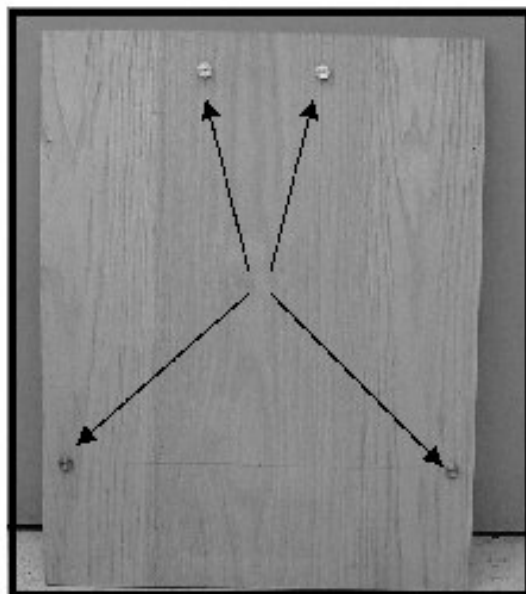

Paso 3: Montaje de la Manija (Manija suministrada con el lavavajillas).
Ver Paso 3B para la instalación de la manija personalizada.

NOTA: Use estas instrucciones **SOLAMENTE** si está usando la manija suministrada con el lavavajillas. Necesitará comprar dos pernos de $\frac{1}{4}$ - 20 bolts de 2 $\frac{1}{2}$ pulgadas de largo. Estos puede encontrarlos en cualquier ferretería local.

- 3.1 Retire la manija del panel delantero sacando los dos tornillos de la parte trasera del panel delantero. Descarte las dos arandelas grandes cuadradas.

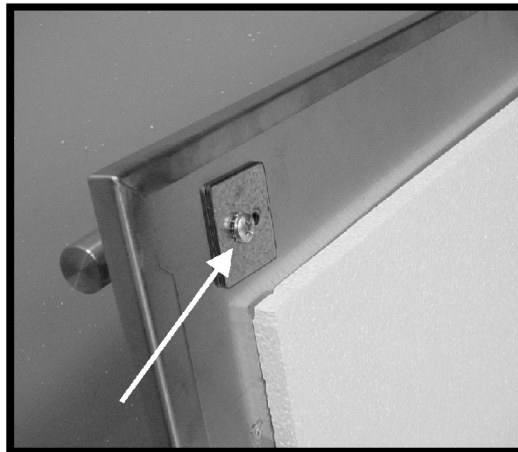

- 3.2 Taladre dos agujeros de $\frac{1}{4}$ " a través del panel personalizado de acuerdo con la figura siguiente. Estos agujeros también están identificados en la plantilla.

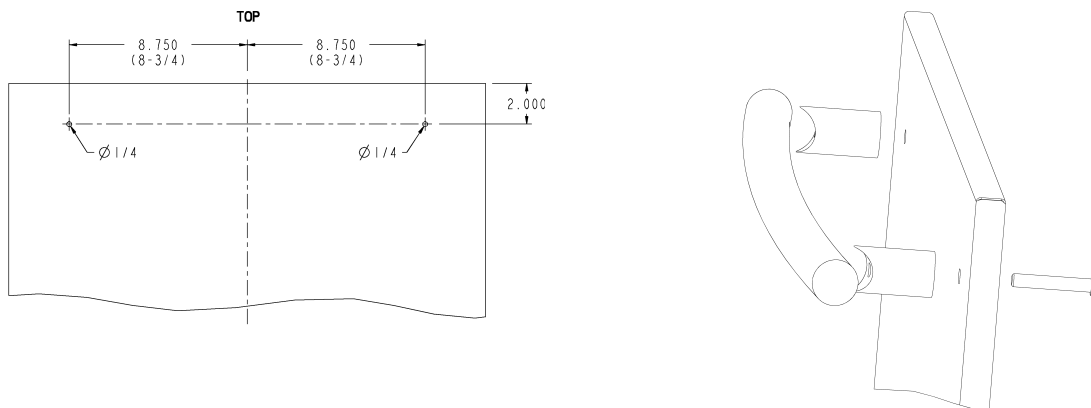

- 3.3 Instale la manija en el panel personalizado con los dos pernos de 2 $\frac{1}{2}$ pulgadas. Ver la figura anterior.

NOTA: La arandela cuadrada grande NO debe usarse con un panel personalizado.

Paso 3B: Montaje de las Manijas Personalizadas

Si usa cualquier tipo de manija personalizada es preferible que se ponga en contacto con un ebanista profesional. Todos los sujetadores **DEBEN** quedar al ras con la parte trasera del panel a fin de asegurar un buen ajuste.

Paso 4: Montaje del Panel Personalizado en el Lavavajillas.

- 4.1 Alinee los cuatro sujetadores del panel con los cuatro agujeros de las ranuras piriformes del panel interior de la puerta.

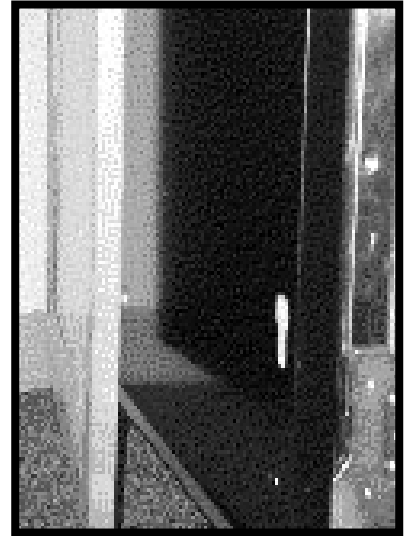

- 4.2 Una vez que se hayan instalado los cuatro sujetadores, deslice el panel personalizado hacia abajo hasta que la parte superior del mismo quede al ras con la parte superior del panel de control. Verifique el ajuste y el aspecto general.
- 4.3 Abra completamente la puerta y verifique por última vez su alineamiento. Inserte los dos tornillos laterales en los agujeros existentes; luego atornillelos en los dos agujeros pilotos de 1/8" del panel personalizado.



Paso 5: Ajuste de la Tensión del Resorte de la Puerta.

5.1 Si la tensión del resorte de la puerta es muy fuerte, baje el resorte en el soporte.

5.2 Si la tensión del resorte de la puerta no es suficiente:

5.2.1 Retire el resorte del soporte.

5.2.2 Retire el soporte sacando los dos tornillos.

5.2.3 Taladre dos agujeros de 5/32" una pulgada más arriba que los dos agujeros existentes del marco.

5.2.4 Instale el soporte en el marco usando los dos agujeros nuevos.



Free Manuals Download Website

<http://myh66.com>

<http://usermanuals.us>

<http://www.somanuals.com>

<http://www.4manuals.cc>

<http://www.manual-lib.com>

<http://www.404manual.com>

<http://www.luxmanual.com>

<http://aubethermostatmanual.com>

Golf course search by state

<http://golfingnear.com>

Email search by domain

<http://emailbydomain.com>

Auto manuals search

<http://auto.somanuals.com>

TV manuals search

<http://tv.somanuals.com>