

ANTENNA JACK

Connect to the factory or aftermarket antenna lead. (Optional extensions or adapters may be necessary depending on the type of vehicle you have.)

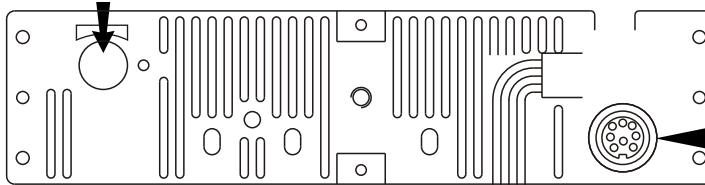

CD CHANGER CONNECTOR

IMPORTANT: Incorrect wiring connections can damage the unit. Follow the wiring instructions carefully, or have the installation handled by an experienced technician.

RCA OUTPUT

Connect to an optional amplifier.

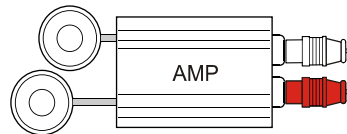

ACCESSORY

Connect the red wire to the factory Accessory or Ignition wire, which receives power when the key is turned on.



CHASSIS GROUND

Connect the black wire to the factory ground wire. If a factory ground wire is not provided, locate a clean, unpainted metal part of the dash and secure the ground wire with a "ring" terminal and a sheet metal screw.

BATTERY

Connect the yellow wire to the battery or 12 volt power source that is always live. **This wire MUST be connected for the radio to work.**

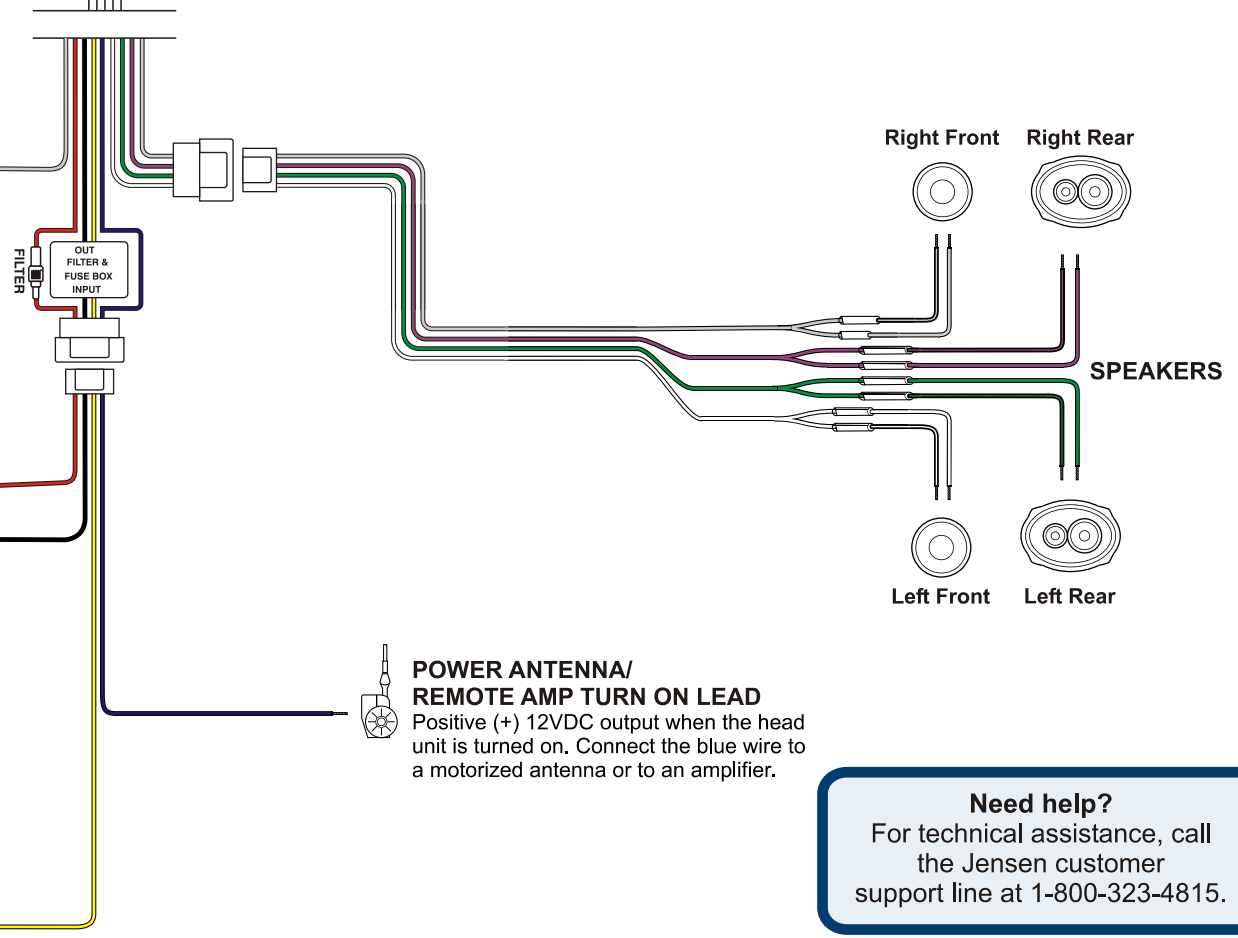
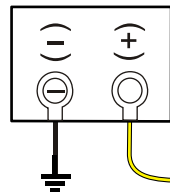

Right Front Right Rear

SPEAKERS

Left Front Left Rear

POWER ANTENNA/ REMOTE AMP TURN ON LEAD

Positive (+) 12VDC output when the head unit is turned on. Connect the blue wire to a motorized antenna or to an amplifier.

Need help?

For technical assistance, call the Jensen customer support line at 1-800-323-4815.

CONNECTEUR D'ANTENNE

Reliez à l'antenne d'usine. (Les adaptateurs facultatifs peuvent être nécessaires.)

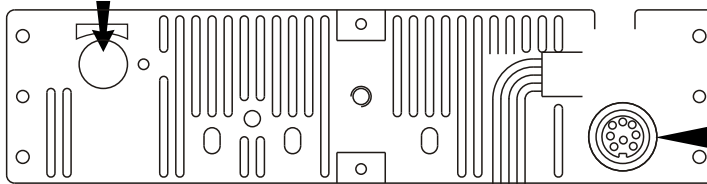

CONNECTEUR CHANGEUR DE CD

IMPORTANT: Des connexions câblage incorrectes peuvent nuire à l'appareil. Suivez les instructions de câblage avec soin ou faites installer par un technicien expérimenté.

SORTIES DE RCA

Reliez à un amplificateur facultatif pour augmenter le système.

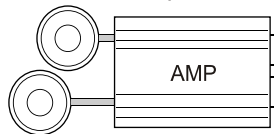

CABLE PUISSANCE ACC

Branchez à un circuit +12 V qui se met sous tension lorsque l'allumage de la voiture est en marche.



CABLE DE TERRE

Reliez le fil noir au fil de masse d'usine ou une pièce propre et non peinte en métal du tableau de bord, et fixez le fil de masse avec une borne d'anneau et une vis en métal de feuille.

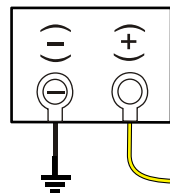

BATTERIE

Connectez à la batterie ou à une source d'alimentation 12 volts toujours sous tension. La radio ne fonctionnera pas si ce fil n'est pas branché.

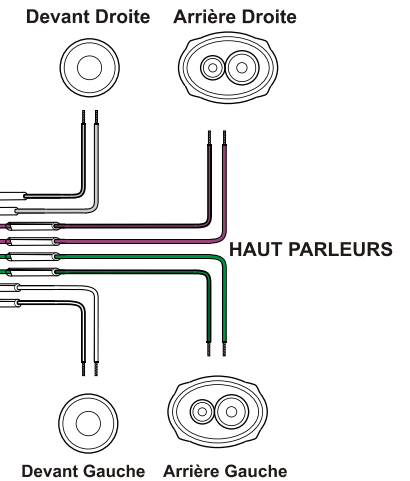

CABLE ANTENNE PUISSANCE

Connecté à l'antenne motorisée (câble) et/ou à un fil temps de fermeture pour un amplificateur.

Pour l'assistance technique, appelez la ligne de support à la clientèle de Jensen à 1-800-323-4815.

CONECTOR DE LA ANTENA

Conecte con el plomo de la antena de la fábrica. (Las extensiones opcionales o los adaptadores pueden ser necesarios.)

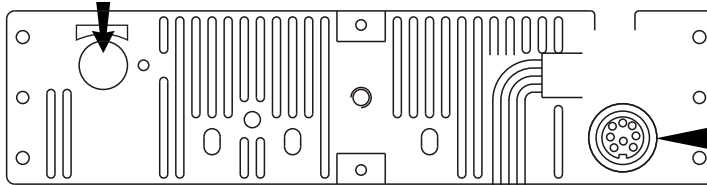

CONECTOR CAMBIDISCOS DE CD

IMPORTANTE: Una conexión incorrecta de los cables puede dañar la unidad. Siga las instrucciones del cableado cuidadosamente o haga que un técnico experto realice la instalación.

SALIDAS DE RCA

Conecte con un amplificador opcional para ampliar el sistema.

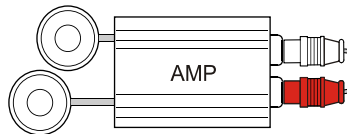

CABLE DE ENCENDIDO ACC

Conecte a un circuito de voltios +12 que solamente esté activo cuando la ignición esté encendida.



CABLE A TIERRA

Conecte de forma segura el cable a Tierra a una parte metálica del chasis. Si no puede encontrar un perno o tornillo existente al cual ajustarlo, realice un orificio con un taladro en una superficie metálica y asegúrelo con un tornillo. Para asegurar una buena toma a tierra, quite cualquier pintura o grasa de las áreas donde el cable hará contacto con la superficie.

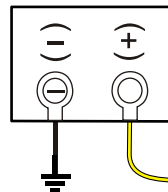

BATERÍA

Conectar el cable de energía permanente 12V PLUS a un cable vivo con 12 voltios en el vehículo. **El alambre debe ser conectado.**

CABLE DE CONEXIÓN DE ANTENA

Conectar a una antena motorizada (encendida) y/o a una toma remota de encendido para un amplificador.



Delantero Derecho Posterior Derecho



ALTAVOCES

Delantero Izquierdo Posterior Izquierdo

Para la asistencia técnica, llame la línea de ayuda de cliente de Jensen en 1-800-323-4815.

Free Manuals Download Website

<http://myh66.com>

<http://usermanuals.us>

<http://www.somanuals.com>

<http://www.4manuals.cc>

<http://www.manual-lib.com>

<http://www.404manual.com>

<http://www.luxmanual.com>

<http://aubethermostatmanual.com>

Golf course search by state

<http://golfingnear.com>

Email search by domain

<http://emailbydomain.com>

Auto manuals search

<http://auto.somanuals.com>

TV manuals search

<http://tv.somanuals.com>