

# ET-3507-J 1/2-INCH HAMMER DRILL



JOHN DEERE

**OPERATOR'S  
MANUAL**



**CAUTION**  
**RISK OF INJURY!**  
READ MANUAL BEFORE OPERATING!  
THIS MANUAL IS AN IMPORTANT PART OF THE HAMMER DRILL  
AND SHOULD REMAIN WITH THIS UNIT WHEN YOU SELL OR RENT IT.

# Introduction

Congratulations on the purchase of your new Hammer Drill! You can be assured your hammer drill was constructed and designed with quality and performance in mind. Each component has been rigorously tested to ensure the highest level of acceptance.

This operator's manual was compiled for your benefit. By reading and following the simple safety, installation, operation, maintenance and troubleshooting steps described in this manual, you will receive years of trouble-free operation from your new tool. The contents of this manual are based on the latest product information available at the time of publication. The manufacturer reserves the right to make changes in price, color, materials, equipment, specifications or models at any time without notice.

Once the unit has been removed from the box, immediately write in the serial number of your unit in the space provided below.

**SERIAL NUMBER** \_\_\_\_\_

Inspect for signs of obvious or concealed freight damage. If damage does exist, file a claim with the transportation company immediately. Be sure that all damaged parts are replaced and that the mechanical problems are corrected prior to operation of the unit. If you require service, contact your Customer Service.

Mi-T-M® Corporation, 8650 Enterprise Drive, Peosta, IA 52068  
1-877-JD-KLEEN / (1-877-535-5336) Fax 563-556-1235  
Monday - Friday 8:00 a.m. - 5:00 p.m. CST

Please have the following information available for all service calls:

1. Model Number
2. Serial Number
3. Date and Place of Purchase

## **WARNING**

### **WEAR RESPIRATORY PROTECTION**

Some dust created by power sanding, sawing, grinding, drilling and other construction activities contain chemicals known to the State of California to cause cancer, birth defects or other reproductive harm. Some examples of these chemicals are:

- Lead from lead-base paints,
- Crystalline Silica from bricks, cement and other masonry products, and
- Arsenic and Chromium from chemically-treated lumber.

Your risk from these exposures varies, depending on how often you do this type of work. To reduce your exposure to these chemicals, work in a well ventilated area and work with approved safety equipment, such as those dust masks that are specially designed to filter out microscopic particles.

# Table of Content

<b>SAFETY</b> .....	<b>4-8</b>
GENERAL SAFETY RULES .....	4-8
<b>FUNCTIONAL DESCRIPTION</b> .....	<b>9</b>
MODEL .....	9
NAME OF PARTS .....	9
SPECIFICATIONS .....	9
<b>OPERATION</b> .....	<b>10-13</b>
APPLICATIONS .....	10
PRE-OPERATION .....	10-12
OPERATION .....	13
<b>MAINTENANCE AND INSPECTION</b> .....	<b>14</b>
MAINTENANCE AND INSPECTION .....	14
SERVICE AND REPAIRS .....	14
STANDARD ACCESSORIES .....	14
<b>NOTES</b> .....	<b>15</b>
<b>FRENCH</b> .....	<b>16-29</b>
<b>SPANISH</b> .....	<b>30-44</b>

# Safety

## RECOGNIZE SAFETY INFORMATION

This is the safety alert symbol. When you see this symbol on your tool or in this manual, be alert to the potential for personal injury.

Follow recommended precautions and safe operating practices.



## UNDERSTAND SIGNAL WORDS

A "DANGER, WARNING or CAUTION" safety warning will be surrounded by a "SAFETY ALERT BOX." This box is used to designate and emphasize Safety Warnings that must be followed when operating this tool.

Accompanying the Safety Warnings are "signal words" which designate the degree or level of hazard seriousness. The "signal words" used in this manual are as follows:

**DANGER:** Indicates an imminently hazardous situation which, if not avoided, WILL result in death or serious injury.

**WARNING:** Indicates a potentially hazardous situation which, if not avoided, COULD result in death or serious injury.

**CAUTION:** Indicates a potentially hazardous situation which, if not avoided MAY result in minor or moderate injury.

**▲ DANGER**

**▲ WARNING**

**▲ CAUTION**

## GENERAL SAFETY RULES



**WARNING:** Read and understand all instructions. Failure to follow all instructions listed below, may result in electric shock, fire and/or serious personal injury.

**SAVE THESE INSTRUCTIONS**





## WARNING

### **KEEP YOUR WORK AREA CLEAN AND WELL LIT.**

Cluttered benches and dark areas invite accidents.

**DO NOT OPERATE POWER TOOLS IN EXPLOSIVE ATMOSPHERES, SUCH AS IN THE PRESENCE OF FLAMMABLE LIQUIDS, GASES, OR DUST.** Power tools create sparks which may ignite the dust of fumes.

**KEEP BYSTANDERS CHILDREN, AND VISITORS AWAY WHILE OPERATING A POWER TOOL.**

Distractions can cause you to lose control.



### **ELECTRICAL SAFETY**

**DOUBLE INSULATED TOOLS ARE EQUIPPED WITH A POLARIZED PLUG (ONE BLADE IS WIDER THAN THE OTHER.) THIS PLUG WILL FIT IN A POLARIZED OUTLET ONLY ONE WAY. IF THE PLUG DOES NOT FIT FULLY IN THE OUTLET, REVERSE THE PLUG. IF IT STILL DOES NOT FIT, CONTACT A QUALIFIED ELECTRICIAN TO INSTALL A POLARIZED OUTLET. DO NOT CHANGE THE PLUG IN ANY**

**WAY.** Double Insulation  eliminates the need for the three wire grounded power cord and grounded power supply system.

**AVOID BODY CONTACT WITH GROUNDED SURFACES SUCH AS PIPES, RADIATORS, RANGES AND REFRIGERATORS.** There is an increased risk of electric shock if your body is grounded.

**DON'T EXPOSE POWER TOOLS TO RAIN OR WET CONDITIONS.** Water entering a power tool will increase the risk of electric shock.

**DO NOT ABUSE THE CORD. NEVER USE THE CORD TO CARRY THE TOOLS OR PULL THE PLUG FROM AN OUTLET. KEEP CORD AWAY FROM HEAT, OIL, SHARP EDGES OR MOVING PARTS. REPLACE DAMAGED CORDS IMMEDIATELY.**

Damaged cords increase the risk of electric shock.

**WHEN OPERATING A POWER TOOL OUTSIDE, USE AN OUTDOOR EXTENSION CORD MARKED "W-A" OR "W".** These cords are rated for outdoor use and reduce the risk of electric shock.



## **WARNING**

### **PERSONAL SAFETY**

**STAY ALERT, WATCH WHAT YOU ARE DOING AND USE COMMON SENSE WHEN OPERATING A POWER TOOL. DO NOT USE TOOL WHILE TIRED OR UNDER THE INFLUENCE OF DRUGS, ALCOHOL, OR MEDICATION.** A moment of inattention while operating power tools may result in serious personal injury.

**DRESS PROPERLY. DO NOT WEAR LOOSE CLOTHING OR JEWELRY. CONTAIN LONG HAIR. KEEP YOUR HAIR, CLOTHING AND GLOVES AWAY FROM MOVING PARTS.** Loose clothes, jewelry, or long hair can be caught in moving parts.

**AVOID ACCIDENTAL STARTING. BE SURE SWITCH IS OFF BEFORE PLUGGING IN.** Carrying tools with your finger on the switch or plugging in tools that have the switch on invites accidents.

**REMOVE ADJUSTING KEYS OR WRENCHES BEFORE TURNING THE TOOL ON.** A wrench or a key that is left attached to a rotating part of the tool may result in personal injury.

**DO NOT OVERREACH. KEEP PROPER FOOTING AND BALANCE AT ALL TIMES.** Proper footing and balance enables better control of the tool in unexpected situations. **USE SAFETY EQUIPMENT. ALWAYS WEAR EYE PROTECTION.** Dust mask, nonskid safety shoes, hard hat, or hearing protection must be used for appropriate conditions.

### **TOOL USE AND CARE**

**USE CLAMPS OR OTHER PRACTICAL WAY TO SECURE AND SUPPORT THE WORKPLACE TO A STABLE PLATFORM.** Holding the work by hand or against your body is unstable and may lead to loss of control.

**DO NOT FORCE TOOL. USE THE CORRECT TOOL FOR YOUR APPLICATION.**

The correct tool will do the job better and safer at the rate for which it is designed.

**DO NOT USE TOOL IF SWITCH DOES NOT TURN IT ON OR OFF.** Any tool that cannot be controlled with the switch is dangerous and must be repaired.

**DISCONNECT THE PLUG FROM THE POWER SOURCE BEFORE MAKING ANY ADJUSTMENTS, CHANGING ACCESSORIES, OR STORING THE TOOL.** Such preventive safety measures reduce the risk of starting the tool accidentally.

**STORE IDLE TOOLS OUT OF REACH OF CHILDREN AND OTHER UNTRAINED PERSONS.** Tools are dangerous in the hand of untrained users.

**MAINTAIN TOOLS WITH CARE. KEEP CUTTING TOOLS SHARP AND CLEAN.**

Properly maintained tools, with sharp cutting edges are less likely to bind and are easier to control.

**CHECK FOR MISALIGNMENT OR BINDING OF MOVING PARTS, BREAKAGE OF PARTS, AND ANY OTHER CONDITION THAT MAY AFFECT THE TOOLS OPERATION. IF DAMAGED, HAVE THE TOOL SERVICED BEFORE USING.** Many accidents are caused by poorly maintained tools.

**USE ONLY ACCESSORIES THAT ARE RECOMMENDED BY THE MANUFACTURER FOR YOUR MODEL.** Accessories that may be suitable for one tool, may become hazardous when used on another tool.

### **SERVICE**

**TOOL SERVICE MUST BE PERFORMED ONLY BY QUALIFIED REPAIR PERSONNEL.** Service or maintenance performed by unqualified personnel could result in a risk of injury.

**WHEN SERVICING A TOOL, USE ONLY IDENTICAL REPLACEMENT PARTS.**

**FOLLOW INSTRUCTIONS IN THE MAINTENANCE SECTION OF THIS MANUAL.**

Use of unauthorized parts or failure to follow Maintenance Instruction may create a risk of electric shock or injury.

### **NEVER TOUCH MOVING PARTS**

Never place your hands, fingers or other body parts near the tool's moving parts.

### **NEVER OPERATE WITHOUT ALL GUARDS IN PLACE.**

Never operate this tool without all guards or safety features in place and in proper working order. If maintenance or servicing requires the removal of a guard or safety feature, be sure to replace the guard or safety feature before resuming operation of the tool.



## **WARNING**

### **SPECIFIC SAFETY RULES AND SYMBOLS**

- HOLD TOOLS BY INSULATED GRIPPING SURFACES WHEN PERFORMING AN OPERATION WHERE THE CUTTING TOOL MAY CONTACT HIDDEN WIRING OR ITS OWN CORD.** Contact with a “live” wire will make exposed metal parts of the tool “live” and shock the operator.
- Wear ear plugs when using the tool for extended periods. Prolonged exposure to high intensity noise can cause hearing loss.
- NEVER touch the tool bit with bare hands after operation.
- NEVER wear gloves made of material liable to roll up such as cotton, wool, cloth or string, etc.
- ALWAYS attach the side handle and securely grip the Hammer Drill.
- ALWAYS be careful with buried objects such as underground wiring. Touching these active wiring or electric cables with this tool, you may receive an electric shock.  
Confirm if there are any buried objects such as electric cable within the wall, floor or ceiling where you are going to operate here after.
- Definitions for symbols used on this tool:  
Volts = V  
Hertz = Hz  
Amperes = A  
No load speed =  $n_0$   
Watt = W  
Class II Construction =   
Revolutions per minute = ---/min

## **CAUTION**

### **USE RIGHT TOOL**

Don't force small tool or attachment to do the job of a heavy-duty tool. Don't use tool for purpose not intended—for example— don't use circular saw for cutting tree limbs or logs

### **NEVER USE A POWER TOOL FOR APPLICATIONS OTHER THAN THOSE SPECIFIED**

Never use a power tool for applications other than those specified in the Instruction Manual.

### **HANDLE TOOL CORRECTLY**

Operate the tool according to the instructions provided herein. Do not drop or throw the tool. Never allow the tool to be operated by children, individuals unfamiliar with its operation or unauthorized personnel.

### **KEEP ALL SCREWS, BOLTS AND COVERS TIGHTLY IN PLACE**

Keep all screws, bolts, and plates tightly mounted. Check their condition periodically.

### **DO NOT USE POWER TOOLS IF THE PLASTIC HOUSING OR HANDLE IS CRACKED**

Cracks in the tool's housing or handle can lead to electric shock. Such tools should not be used until repaired.

### **BLADES AND ACCESSORIES MUST BE SECURELY MOUNTED TO THE TOOL**

Prevent potential injuries to yourself or others. Blades, cutting implements and accessories which have been mounted to the tool should be secure and tight.

### **KEEP MOTOR AIR VENT CLEAN**

The tool's motor air vent must be kept clean so that air can freely flow at all times. Check for dust buildup frequently.



## CAUTION

### **OPERATE POWER TOOLS AT THE RATED VOLTAGE**

Operate the power tool at voltages specified on its nameplate.

If using the power tool at a higher voltage than the rated voltage, it will result in abnormally fast motor revolution and may damage the unit and the motor may burn out.

### **NEVER USE A TOOL WHICH IS DEFECTIVE OR OPERATING ABNORMALLY**

If the tool appears to be operating unusually, making strange noises, or otherwise appears defective, stop using it immediately and arrange for repairs by a JOHN DEERE AUTHORIZED DEALER.

### **NEVER LEAVE TOOL RUNNING UNATTENDED. TURN POWER OFF**

Don't leave tool until it comes to a complete stop.

### **CAREFULLY HANDLE POWER TOOLS**

Should a power tool be dropped or struck against hard materials inadvertently, it may be deformed, cracked, or damaged.

### **DO NOT WIPE PLASTIC PARTS WITH SOLVENT**

Solvents such as gasoline, thinner benzine, carbon tetrachloride, and alcohol may damage and crack plastic parts. Do not wipe them with such solvents.

Wipe plastic parts with a soft cloth lightly dampened with soapy water and dry thoroughly.

### **DOUBLE INSULATION FOR SAFER OPERATION**

To ensure safer operation of this power tool, JOHN DEERE has adopted a double insulation design. "Double insulation" means that two physically separated insulation systems have been used to insulate the electrically conductive materials connected to the power supply from the outer frame handled by the operator. Therefore, either the symbol "□" or the words and "Double insulation" appear on the power tool or on the nameplate.

Although this system has no external grounding, you must still follow the normal electrical safety precautions given in this Instruction Manual, including not using the power tool in wet environments.

To keep the double insulation system effective, follow these precautions:

- a. Only JOHN DEERE AUTHORIZED DEALER should disassemble or assemble this power tool, and only genuine JOHN DEERE replacement parts should be installed.
- b. Clean the exterior of the power tool only with a soft cloth moistened with soapy water, and dry thoroughly.

Never use solvents, gasoline or thinner on plastic components; otherwise the plastic may dissolve.

**SAVE THESE INSTRUCTIONS AND MAKE THEM AVAILABLE TO OTHER USERS AND OWNERS OF THIS TOOL!**



# Functional Description

**NOTE:** The information contained in this Instruction Manual is designed to assist you in the safe operation and maintenance of the power tool.

NEVER operate, or attempt any maintenance on the tool unless you have first read and understood all safety instructions contained in this manual.

Some illustrations in this Instruction Manual may show details or attachments that differ from those on your own power tool.

**MODEL:**  
ET-3507-J 1/2-INCH HAMMER DRILL

## NAME OF PARTS:

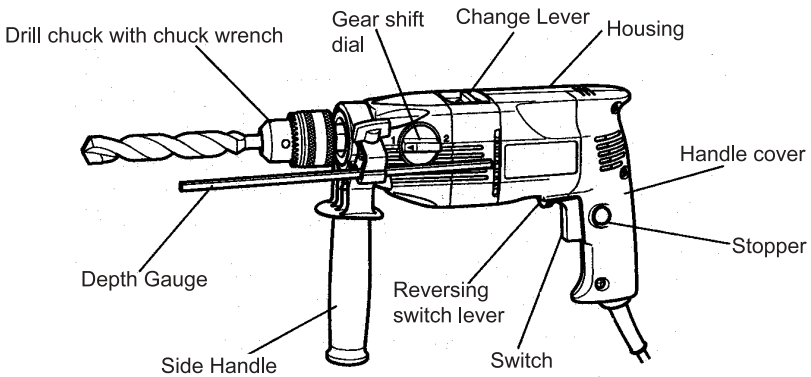

(Fig. 1)

## SPECIFICATIONS:

Motor	Single Phase, Series Commutator Motor	
Power source	Single Phase 115V AC 60 Hz	
Current	6.8 A	
Reversible	Yes	
Speed change	1	2
No-load speed	0-1100/min	0-2600/min
Drill chuck capacity:	1/2" (13mm)	
Capacity:		
Steel-	1/2" (13mm)	5/16" (8mm)
Concrete-	3/4" (20mm)	1/2" (13mm)
Wood-	1-9/16" (40mm)	1" (25mm)
No-load impact rate	14000/min	36000/min
Weight (Without Cord)	4.6 lbs (2.1 kg)	

# Operation

## APPLICATIONS:

By combined actions of ROTATION and IMPACT: Boring holes in hard surfaces (concrete, marble, granite, tiles, etc.)

By ROTATIONAL action: Boring holes in metal, wood and plastic.

## PRE-OPERATION:

1. Power source:  
Ensure that the power source to be utilized conforms to the power source requirements specified on the product nameplate.
2. Power switch:  
Ensure that the switch is in the OFF position. If the plug is connected to a receptacle while the switch is in the ON position, the power tool will start operating immediately and can cause serious injury.
3. Extension cord:  
When the work area is far away from the power source, use an extension cord of sufficient thickness and rated capacity. The extension cord should be kept as short as practicable.



**WARNING: DAMAGED CORD MUST BE REPLACED OR REPAIRED.**

4. Check the receptacle  
If the receptacle only loosely accepts the plug, the receptacle must be repaired. Contact a licensed electrician to make appropriate repairs. If such a faulty receptacle is used, it may cause overheating, resulting in a serious hazard.
5. Confirming condition of the environment:  
Confirm that the work site is placed under appropriate conditions conforming to prescribed precautions.
6. Selecting the appropriate drill bit:
  - a. When boring concrete or stone, use a masonry drill bit.
  - b. When boring metal or plastic, use an ordinary metalworking drill bit.
  - c. When boring wood, use an ordinary woodworking drill bit. However, when drilling 1/4" (6.5 mm) or smaller holes, use a metalworking drill bit.
7. Mounting and dismounting of the bit. (Fig. 2)  
Fit the drill bit into the chuck and use the chuck wrench to secure it, tightening the chuck by each of the three holes in turn.

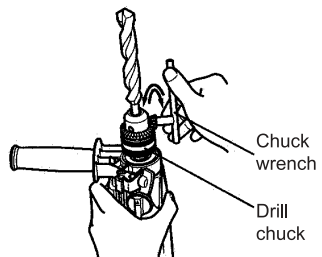

(Fig. 2)

# Operation

## PRE-OPERATION (CONTINUED):

8. Fixing the side handle (Fig. 3):  
Loosen the knob bolt on the side handle, and attach the side handle to the gear cover in a position convenient for drilling. Match the projecting part of the handle to the groove on the gear cover, and firmly tighten the knob bolt. To remove the side handle, loosen the knob bolt and rotate the handle.

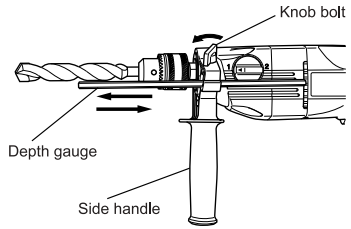

(Fig. 3)

To attach a depth gauge on the side handle, insert the gauge into the U-shaped groove on the side handle, adjust the position of the depth gauge in accordance with the desired depth of the hole, and firmly tighten the wing bolt.

9. IMPACT to ROTATION change over (Fig. 4):  
The Hammer Drill can be switched from IMPACT (impact plus rotation) to ROTATION (rotation only) by rotating the change lever (Fig. 1). When boring concrete, stone, tile or similar hard materials, rotating the change lever to IMPACT side. The drill head impacts against the material while continuing to rotate.

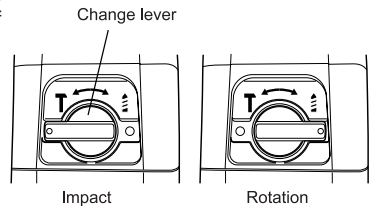

(Fig. 4)

When boring metal, wood or plastic, rotating the change lever to ROTATION side. The drill rotates as an ordinary electric drill.



**CAUTION: DO NOT USE THE HAMMER DRILL IN THE IMPACT FUNCTION IF THE MATERIAL CAN BE BORED BY ROTATION ONLY. SUCH ACTION WILL NOT ONLY REDUCE DRILL EFFICIENCY, BUT MAY ALSO DAMAGE THE DRILL TIP.**

- NOTE:** *The change lever may not rotate smoothly when changing from hammer drill mode to drill mode (Fig. 4). In this case, switch ON and operate the machine for few seconds. The spindle shaft will then be pushed forward, and the change lever can be moved smoothly.*

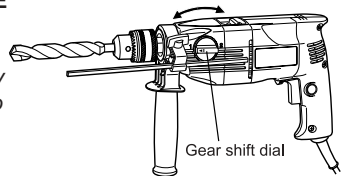

(Fig. 5)

10. High-speed/Low-speed change over:  
To change speed, rotate the gear shift dial as indicated by the arrow in Fig. 5. The numeral "1" engraved on the drill body denotes low speed, the numeral "2" denotes high speed.

# Operation

## PRE-OPERATION (CONTINUED):

11. Confirm the direction of bit rotation:

The bit rotates clockwise (viewed from the rear side) by pushing the R-side of the reversing switch lever.

The L-side of the lever is pushed to turn the bit counterclockwise. (Fig. 6)



**CAUTION: NEVER CHANGE THE DIRECTION OF BIT ROTATION WHILE OPERATING. TURN THE POWER SWITCH OFF BEFORE CHANGING THE DIRECTION OF BIT ROTATION: OTHERWISE, BURNING OF THE MOTOR WILL RESULT.**

**ALWAYS USE THE HAMMER DRILL WITH CLOCKWISE ROTATION, WHEN USING IT AS A HAMMER DRILL. (FIG. 7)**

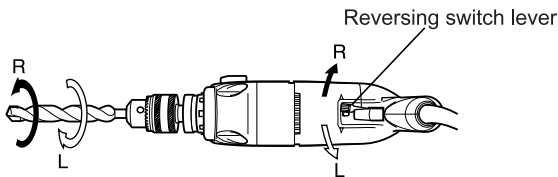

(Fig. 6)

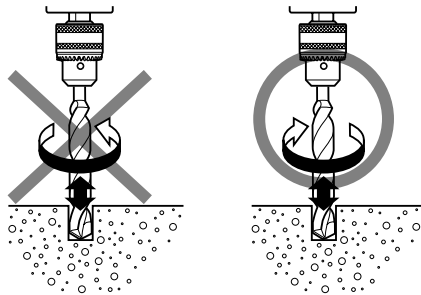

(Fig. 7)

# Operation

## OPERATION:



**CAUTION: TO PREVENT ACCIDENTS, MAKE SURE TO TURN THE SWITCH OFF AND DISCONNECT THE PLUG FROM THE RECEPTACLE WHEN THE DRILL BITS AND OTHER VARIOUS PARTS ARE INSTALLED OR REMOVED. THE POWER SWITCH SHOULD ALSO BE TURNED OFF DURING A WORK BREAK AND AFTER WORK.**

1. Operation of switch:
  - a. The drill speed can be adjusted from O through full speed by regulating the trigger-squeezing force. The more the trigger is squeezed, the faster the drill rotates. When the trigger is squeezed fully, the speed is the maximum.
  - b. Pulling the trigger and pushing the stopper, it keeps the switched-on condition which is convenient for continuous running. When switching off, the stopper can be disconnected by pulling the trigger again.
2. When using as a Drill or a Hammer Drill:
  - a. Pressing force of the drill:

You cannot drill holes more quickly even if you press the drill with a stronger force than necessary. It not only damages tip of drill bits and decreases the efficiency of operation, but also shortens the life of the drill.
  - b. In case of penetrating holes:

Drill bits can be broken when the material being drilled is penetrated. It is important to decrease pressing force just before penetrating.



**CAUTION: IN CONTINUOUS OPERATION, CONDUCT NO-LOAD OPERATION FOR FIVE SECONDS AFTER COMPLETING A DRILLING JOB.**

- c. When a thick drill bit is used.

Your arm is subjected to larger reaction force when a thicker drill bit is used. Be careful not to be moved by the reaction force. For this, establish a foothold, hold the unit tightly with both hands perpendicularly to the material being drilled.

# Maintenance and Inspection

## MAINTENANCE AND INSPECTION:



**WARNING: BE SURE TO SWITCH POWER OFF AND DISCONNECT THE PLUG FROM THE RECEPTACLE DURING MAINTENANCE AND INSPECTION.**

1. Inspecting the drill bits:  
Since use of a dull tool will cause motor malfunctioning and degraded efficiency, replace the drill bit with a new one or resharpening without delay when abrasion is noted.
2. Inspecting the mounting screws:  
Regularly inspect all mounting screws and ensure that they are properly tightened. Should any of the screws be loosened, retighten them immediately.



**WARNING: USING THIS HAMMER DRILL WITH LOOSENED SCREWS IS EXTREMELY DANGEROUS.**

3. Keeping after use:  
When not in use, the Power tool should be kept in a dry place out of the reach of children.
4. Inspecting the carbon brushes:  
For your continued safety and electrical shock protection, carbon brush inspection and replacement on this tool should ONLY be performed by a JOHN DEERE AUTHORIZED DEALER.
5. Maintenance of the motor:  
The motor unit winding is the very "heart" of the power tool. Exercise due care to ensure the winding does not become damaged and/or wet with oil or water.

## SERVICE AND REPAIRS:

All quality power tools will eventually require servicing or replacement of parts because of wear from normal use. To assure that only authorized replacement parts will be used, all service and repairs must be performed by a JOHN DEERE AUTHORIZED DEALER, ONLY.



**WARNING: ACCESSORIES FOR THIS POWER TOOL ARE MENTIONED IN THIS INSTRUCTION MANUAL. THE USE OF ANY OTHER ATTACHMENT OR ACCESSORY CAN BE DANGEROUS AND COULD CAUSE INJURY OR MECHANICAL DAMAGE.**

## STANDARD ACCESSORIES:

-Plastic Carrying Case	1
-Side Handle	1
-Depth Gauge	1
-Chuck Wrench (Spec. only for chuck with chuck wrench)	1

**NOTE:** *Accessories are subject to change without any obligation on the part of JOHN DEERE.*

# Notes

# Introduction

Félicitations de l'achat de votre nouveau la clé à outil! Vous pouvez être assuré que votre nouveau la outil a été construit avec le plus haut niveau de précision et de fiabilité. Chaque composant a été rigoureusement testé par des techniciens pour assurer la qualité, la durabilité et la performance de ce outil.

Ce manuel opérateur a été dressé pour que vous en retiriez le meilleur parti. Par la lecture et l'application des mesures simples de sécurité, d'installation et d'opération, d'entretien et de dépannage décrites dans ce manuel, votre nouveau outil. Fonctionnera sans faille pendant de nombreuses années. Le contenu de ce manuel est basé sur la dernière information disponible du produit au moment de la publication. Félicitations se réserve le droit d'effectuer des changements de prix, de couleur, de matériaux, d'équipement, de caractéristiques ou de modèles à tout moment sans communication préalable.

Une fois l'appareil déballe, écrivez immédiatement le numéro de série de votre appareil dans l'espace cidessous.

**NUMÉRO DE SÉRIE** \_\_\_\_\_

Assurez vous qu'il n'y a pas de signes de dommages évidents ou cachés suite au transport. En cas de dommage, remplissez immédiatement une réclamation avec la compagnie de transport. Assurez vous que toutes les pièces endommagées sont remplacées et les problèmes mécaniques et électriques corrigés avant l'utilisation de l'appareil. Si vous avez besoin d'assistance, entrez en contact avec votre service clientèle.

Mi-T-M® Corporation, 8650 Enterprise Drive, Peosta, IA 52068-0050  
Tél.: JD-KLEEN (1-877-535-5336) Fax 563-556-1235  
du lundi au vendredi de 8h00 à 17h, CST (heure centrale)

Veillez avoir les informations suivantes disponibles pour toute intervention:

1. Numéro de modèle
2. Numéro de série
3. Date et lieu d'achat

## **AVERTISSEMENT**

### **LE PORT D'UNE PROTECTION RESPIRATOIRE EST RECOMMANDÉ**

Certaines poussières produites par le sablage, le sciage, le broyage, le perçage, et autres activités de construction contiennent des produits chimiques connus par l'Etat de Californie pour cause de cancer, de défauts de naissance ou de problèmes de reproduction. Des exemples de ces produits chimiques sont:

- Du plomb provenant de peintures à base de plomb.
- De la silice de Crystalline provenant de briques, de ciment et d'autres produits de maçonnerie.
- De l'arsenic et du chrome provenant de bois de charpente traité chimiquement.

Votre risque de ces contacts varie selon le temps passé à faire ce genre de travail. Pour réduire votre exposition à ces produits chimiques, travailler dans un endroit bien aéré et avec un équipement de sécurité approuvé tels que les masques de poussière conçus spécialement pour filtrer les particules microscopiques.



# Table Des Matieres

<b>SÉCURITÉ</b> .....	<b>18-23</b>
SIGNIFICATION DES MOTS D'AVERTISSEMENT .....	18-23
<b>DESCRIPTION FONCTIONNELLE</b> .....	<b>24</b>
MAQUETTE .....	24
NOM DES PARTIES .....	24
UTILISATIONS .....	24
SPECIFICATIONS .....	24
<b>UTILISATION</b> .....	<b>25-28</b>
UTILISATIONS .....	25
AVANT L'UTILISATION .....	25-27
UTILISATION .....	28
<b>ENTRETIEN ET INSPECTIONS</b> .....	<b>29</b>
ENTRETIEN ET INSPECTIONS .....	29
ENTRETIEN ET RÉPARATION .....	29
ACCESSORIES STANDARD .....	29

# Sécurité

## RECONNAÎTRE LES SYMBOLES DE MISE EN GARDE

Voici le symbole de mise en garde. Lorsqu'il apparaît sur la outil ou dans la présente publication, c'est pour prévenir d'un risque potentiel de blessure.



Respecter tous les conseil de sécurité ainsi que les consignes générales de prévention des accidents.

## COMPRENDRE LES TERMES DE MISE EN GARDE

Les avertissements de sécurité "DANGER, AVERTISSEMENT ou ATTENTION" seront entourés par un "ENCADRE ALERTE SECURITE". Cet encadré est utilisé pour indiquer et souligner les avertissements de sécurité qui doivent être suivis en actionnant d'outils. En plus des avertissements de sécurité, des "mots d'alerte" sont utilisés pour indiquer le degré ou niveau de risque. Les "mots d'alerte" utilisés dans ce manuel sont comme suit:

**▲ DANGER**

**▲ AVERTISSEMENT**

**▲ ATTENTION**

**DANGER:** Indique une situation au danger imminent qui, si elle n'est pas évitée, ENTRAINERA la mort ou des blessures graves.

**AVERTISSEMENT:** Indique une situation potentiellement dangereuse qui, si elle n'est pas évitée, POURRAIT entraîner la mort ou des blessures graves.

**ATTENTION:** Indique une situation potentiellement dangereuse, qui, si elle n'est pas évitée, PEUT entraîner des blessures mineures ou peu graves et des dégâts au compresseur.

## REGLES GENERALE DE SECURITE



**AVERTISSEMENT:** Lire et comprendre toutes les instructions. Un non respect de toutes les intrucitons ci-dessous peut entraîner une électrocution, un incedie et/ou de sérieuses blessures personnelles.



**CONSERVER CES INSTRUCTIONS**



## AVERTISSEMENT

**GARDER LA ZONE DE TRAVAIL PROPRE ET BIEN ÉCLAIRÉE.** Les établis mal rangés et les zones sombres invitent aux accidents.

**NE PAS UTILISER LES OUTILS MOTORISÉS DANS UNE ATMOSPHÈRE EXPLOSIVE, TELLE QU'EN PRÉSENCE DE LIQUIDES INFLAMMABLES, DE GAZ OU DE POUSSIÈRES.** Les outils motorisés créent des étincelles qui risquent d'enflammer la poussière ou les vapeurs.

**TENIR LES SPECTATEURS, LES ENFANTS ET LES VISITEURS ÉLOIGNÉS, LORS DE L'UTILISATION DE L'OUTIL MOTORISÉ.** Une distraction peut faire perdre le contrôle de la machine.



### SÉCURITÉ ÉLECTRIQUE

**LES OUTILS À DOUBLE ISOLATION SONT ÉQUIPÉS D'UNE FICHE POLARISÉE (UNE LAME EST PLUS LARGE QUE L'AUTRE). CETTE FICHE NE PÉNÈTRERA DANS UNE PRISE SECTEUR POLARISÉE QUE DANS UN SENS. SI LA FICHE NE RENTRE PAS COMPLÈTEMENT DANS LA PRISE, LA RETOURNER. SI ELLE NE RENTRE TOUJOURS PAS, CONTACTER UN ÉLECTRICIEN QUALIFIÉ POUR INSTALLER UNE PRISE POLARISÉE.** Ne pas modifier la fiche d'aucune façon. La double isolation  élimine le besoin d'un cordon d'alimentation à trois fils et d'un système d'alimentation avec mises à la terre.

**ÉVITER TOUT CONTACT CORPOREL AVEC LES SURFACES MISES À LA TERRE TELLES QUE LES CANALISATIONS, LES RADIATEURS, LES RÉCHAUDS ET LES RÉFRIGÉRATEURS.** Il y a un risque accru d'électrocution si son corps est mis à la terre.

**NE PAS EXPOSER LES OUTILS MOTORISÉS À LA PLUIE OU À L'HUMIDITÉ.** De l'eau pénétrant à l'intérieur de l'outil motorisé augmente le risque d'électrocution.

**NE PAS MALTRAITER LE CORDON D'ALIMENTATION. NE JAMAIS UTILISER LE CORDON POUR PORTER LES OUTILS OU TIRER SUR LA FICHE DU RÉCEPTACLE. GARDER LE CORDON À L'ÉCART DE LA CHALEUR, DE L'HUILE, DES ARÊTES COUPANTES OU DES PIÈCES EN MOUVEMENT. REMPLACER LES CORDONS ENDOMMAGÉS IMMÉDIATEMENT.** Des cordons endommagés augmentent le risque d'électrocution.

**LORS DE L'UTILISATION D'UN OUTIL MOTORISÉ, UTILISER UN CORDON DE RALLONGE EXTÉRIEUR MARQUÉ "W-A" OU "W".** Ces cordons sont prévus pour une utilisation extérieure et réduisent les risques d'électrocution.



## **! AVERTISSEMENT**

### **SÉCURITÉ PERSONNELLE**

**RESTER SUR SES GARDES, REGARDER CE QUE L'ON FAIT ET UTILISER SON SENS COMMUN LORS DE L'UTILISATION D'UN OUTIL MOTORISÉ. NE PAS UTILISER UN OUTIL EN ÉTAT DE FATIGUE OU SOUS L'INFLUENCE DE DROGUES, D'ALCOOL OU DE MÉDICAMENTS.** Un moment d'inattention lors de l'utilisation de l'outil motorisé peut entraîner de sérieuses blessures personnelles.  
**S'HABILLER CORRECTEMENT. NE PAS PORTER DES VÊTEMENTS LARGES OU DES BIJOUX. ATTACHER LES CHEVEUX LONGS. TENIR SES CHEVEUX, VÊTEMENTS ET SES GANTS ÉLOIGNÉS DES PARTIES MOBILES.** Les vêtements larges, les bijoux et les cheveux longs peuvent se prendre dans les parties mobiles.  
**ÉVITER TOUT DÉMARRAGE ACCIDENTEL. S'ASSURER QUE LE L'INTERRUPTEUR D'ALIMENTATION EST SUR LA POSITION D'ARRÊT AVANT DE BRANCHER LA MACHINE.** Transporter l'appareil avec les doigts sur l'interrupteur d'alimentation ou brancher un outil avec l'interrupteur sur la position marche invite aux accidents.

**RETIRER LES CLEFS D'AJUSTEMENT OU LES COMMUTATEURS AVANT DE METTRE L'OUTIL SOUS TENSION.** Une clef qui est laissée attachée à une partie tournante de l'outil peut provoquer une blessure personnelle. **NE PAS TROP PRÉSUMER DE SES FORCES. GARDER EN PERMANENCE UNE POSITION ET UN ÉQUILIBRE CORRECT.** Une position et un équilibre correct permettent un meilleur contrôle de l'outil dans des situations inattendues.

**UTILISER UN ÉQUIPEMENT DE SÉCURITÉ. TOUJOURS PORTER DES LUNETTES DE PROTECTION.** Un masque à poussière, des chaussures de sécurité antidérapantes, un chapeau dur et des bouchons d'oreille doivent être utilisés dans les conditions appropriées.

### **UTILISATION DE L'OUTIL ET ENTRETIEN**

**UTILISER UN ÉTAU OU TOUTES AUTRES FAÇONS DE FIXER ET MAINTENIR LA PIÈCE À USINER SUR UNE PLATE-FORME STABLE.** Tenir la pièce avec la main ou contre son corps est instable et peut conduire à une perte de contrôle de l'outil.  
**NE PAS FORCER SUR L'OUTIL. UTILISER L'OUTIL CORRECT POUR L'APPLICATION SOUHAITÉE.** L'outil correct réalisera un meilleur et plus sûr travail dans le domaine pour lequel il a été conçu. **NE PAS UTILISER UN OUTIL S'IL NE SE MET PAS SOUS OU HORS TENSION AVEC UN INTERRUPTEUR.** Un outil qui ne peut pas être commandé avec un interrupteur est dangereux et doit être réparé.  
**DÉCONNECTER LA FICHE DE LA SOURCE D'ALIMENTATION AVANT DE RÉALISER TOUT AJUSTEMENT, CHANGEMENT D'ACCESSOIRES OU POUR RANGER L'OUTIL.** De telles mesures de sécurité réduisent le risque que l'outil ne démarre accidentellement.

**RANGER LES OUTILS INUTILISÉS HORS DE LA PORTÉE DES ENFANTS ET DES AUTRES PERSONNES INEXPÉRIMENTÉES.** Les outils sont dangereux dans les mains de personnes inexpérimentées. **CONSERVER LES OUTILS AVEC SOIN. GARDER LES OUTILS DE COUPE AIGUISÉS ET PROPRES.** Des outils bien entretenus, avec des lames coupantes aiguisées risquent moins de se gripper et sont plus faciles à contrôler.

**VÉRIFIER LES DÉFAUTS D'ALIGNEMENT OU GRIPPAGE DES PARTIES MOBILES, LES RUPTURES DES PIÈCES ET TOUTES LES AUTRES CONDITIONS QUI PEUVENT AFFECTER LE FONCTIONNEMENT DES OUTILS. EN CAS DE DOMMAGE, FAIRE RÉPARER L'OUTIL AVANT DE L'UTILISER.** Beaucoup d'accidents sont causés par des outils mal entretenus. **UTILISER UNIQUEMENT LES ACCESSOIRES RECOMMANDÉS PAR LE FABRICANT POUR LE MODÈLE UTILISÉ.** Des accessoires qui peuvent convenir à un outil, peuvent devenir dangereux lorsqu'ils sont utilisés avec un autre outil.



## **AVERTISSEMENT**

### **RÉPARATION**

**LA RÉPARATION DE L'OUTIL NE DOIT ÊTRE RÉALISÉE UNIQUEMENT PAR UN RÉPARATEUR QUALIFIÉ.** Une réparation ou un entretien réalisé par un personnel non qualifié peut entraîner des risques de blessures.

**LORS DE LA RÉPARATION D'UN OUTIL, UTILISER UNIQUEMENT DES PIÈCES DE RECHANGE IDENTIQUES. SUIVRE LES INSTRUCTIONS DE LA SECTION D'ENTRETIEN DE CE MODE D'EMPLOI.** L'utilisation de pièces non autorisées ou un non respect des instructions d'entretien peut créer un risque d'électrocution ou de blessures.

### **NE JAMAIS TOUCHER LES PARTIES MOBILES**

Ne jamais placer ses mains, ses doigts ou toute autre partie de son corps près des parties mobiles de l'outil.

### **NE JAMAIS UTILISER L'OUTIL SANS QUE TOUS LES DISPOSITIFS DE SÉCURITÉ NE SOIENT EN PLACE**

Ne jamais faire fonctionner cet outil sans que tous les dispositifs et caractéristiques de sécurité ne soient en place et en état de fonctionnement. Si un entretien ou une réparation nécessite le retrait d'un dispositif ou d'une caractéristique de sécurité, s'assurer de bien remettre en place le dispositif ou la caractéristique de sécurité avant de recommencer à utiliser l'outil.

### **REGLES DE SECURITE SPECIFIQUES ET SYMBOLES**

- TENIR LES OUTILS PAR LES SURFACES DE GRIPPAGE LORS DE LA RÉALISATION D'OPÉRATION OÙ L'OUTIL DE COUPE RISQUE D'ENTRER EN CONTACT AVEC DES CÂBLES CACHÉS OU SON PROPRE CORDON.** Un contact avec un fil "sous tension" mettra les parties métalliques de l'outil "sous tension" et électrocutera l'utilisateur.
- Porter des bouchons d'oreille lors de l'utilisation de l'outil pendant de longues périodes. Une exposition prolongée à un son de forte intensité peut endommager l'ouïe de l'utilisateur.
- NE JAMAIS toucher la mèche avec des mains nues après l'utilisation.
- NE JAMAIS porter de gants faits d'une matière qui risque de s'enrouler, comme du coton, de la laine, de la toile ou de la ficelle, etc.
- TOUJOURS fixer la poignée latérale et tenir le marteau perforateur solidement.
- TOUJOURS vérifier s'il y a des objets encastrés par exemple des fils électriques. Le fait de toucher avec l'outil un fil ou un câble électrique sous tension encastré dans le mur risque de provoquer une décharge électrique. Vérifier s'il y a des objets encastrés, par exemple un câble électrique, dans le mur, le plancher ou le plafond avant d'y commencer le travail.
- Définitions pour les symboles utilisés sur cet outil:
  - V volts
  - Hz hertz
  - A ampères
  - $n_o$  vitesses sans charge
  - W watt

 Construction de classe II  
---/min tours par minute



## ATTENTION

### UTILISER L'OUTIL CORRECT

Ne pas forcer sur un petit outil ou accessoire pour faire le travail d'un outil de grande puissance. Ne pas utiliser un outil pour un usage pour lequel il n'a pas été prévu: par exemple, ne pas utiliser une scie circulaire pour couper des branches d'arbre ou des bûches.

### NE JAMAIS UTILISER UN OUTIL MOTORISÉ POUR DES APPLICATIONS AUTRES QUE CELLES SPÉCIFIÉES

Ne jamais utiliser un outil motorisé pour des applications autres que celles spécifiées dans le mode d'emploi.

## PRECAUCIÓN

### MANIPULER L'OUTIL CORRECTEMENT

Utiliser l'outil de la façon indiquée dans ce mode d'emploi. Ne pas laisser tomber ou lancer l'outil. Ne jamais permettre que l'outil soit utilisé par des enfants, des personnes non familiarisées avec son fonctionnement ou un personnel non autorisé.

### MAINTENIR TOUTES LES VIS, TOUS LES BOULONS ET LES COUVERCLES FERMEMENT EN PLACE

Maintenir toutes les vis, tous les boulons et les couvercles fermement montés. Vérifier leurs conditions périodiquement.

### NE PAS UTILISER LES OUTILS MOTORISÉS SI LE REVÊTEMENT DE PLASTIQUE OU LA POIGNÉE EST FENDU

Des fentes dans le revêtement ou la poignée peuvent entraîner une électrocution. De tels outils ne doivent pas être utilisés avant d'être réparés.

### LES LAMES ET LES ACCESSOIRES DOIVENT ÊTRE FERMEMENT MONTÉS SUR L'OUTIL

Éviter les blessures potentielles personnelles et aux autres. Les lames, les instruments de coupe et les accessoires qui ont été montés sur l'outil doivent être fixés et serrés fermement.

### GARDER PROPRES LES ÉVÉNEMENTS D'AIR DU MOTEUR

Les événements d'air du moteur doivent être maintenus propres de façon que l'air puisse circuler librement tout le temps. Vérifier les accumulations de poussière fréquemment.

### UTILISER L'OUTIL MOTORISÉ À LA TENSION NOMINALE

Utiliser l'outil motorisé à la tension spécifiée sur sa plaque signalétique.

Si l'on utilise l'outil motorisé avec une tension supérieure à la tension nominale, il en résultera une rotation anormalement trop rapide du moteur et cela risque d'endommager l'outil et le moteur risque de griller.

### NE JAMAIS UTILISER UN OUTIL DÉFECTUEUX OU QUI FONCTIONNE ANORMALEMENT

Si l'outil n'a pas l'air de fonctionner normalement, fait des bruits étranges ou sans cela paraît défectueux, arrêter de l'utiliser immédiatement et le faire réparer par un centre de service JOHN DEERE autorisé.



## **! PRECAUCIÓN**

### **NE JAMAIS LAISSER FONCTIONNER L'OUTIL SANS SURVEILLANCE. LE METTRE HORS TENSION.**

Ne pas abandonner l'outil avant qu'il ne soit complètement arrêté.

### **MANIPULER L'OUTIL MOTORISÉ AVEC PRÉCAUTION**

Si un outil motorisé tombe ou frappe un matériau dur accidentellement, il risque d'être déformé, fendu ou endommagé.

### **NE PAS ESSUYER LES PARTIES EN PLASTIQUE AVEC DU SOLVANT**

Les solvants comme l'essence, les diluants, la benzine, le tétrachlorure de carbone et l'alcool peuvent endommager et fissurer les parties en plastique. Ne pas les essuyer avec de tels solvants. Essuyer les parties en plastique avec un chiffon doux légèrement imbibé d'une solution d'eau savonneuse et sécher minutieusement.

### **DOUBLE ISOLATION POUR UN FONCTIONNEMENT PLUS SÛR**

Pour assurer un fonctionnement plus sûr de cet outil motorisé, JOHN DEERE a adopté une conception à double isolation. "Double isolation" signifie que deux systèmes d'isolation physiquement séparés ont été utilisés pour isoler les matériaux conducteurs d'électricité connectés à l'outil motorisé à partir du cadre extérieur manipulé par l'utilisateur. C'est pourquoi, le symbole "☐" ou les mots "Double insulation" (double isolation) apparaissent sur l'outil motorisé ou sur la plaque signalétique. Bien que ce système n'ait pas de mise à terre extérieure, il est quand même nécessaire de suivre les précautions de sécurité électrique données dans ce mode d'emploi, y-compris de ne pas utiliser l'outil motorisé dans un environnement humide.

Pour garder le système de double isolation effectif, suivre ces précautions:

- a. Seuls les CENTRES DE SERVICE AUTORISÉS JOHN DEERE peuvent démonter et remonter cet outil motorisé et uniquement des pièces de rechange JOHN DEERE garanties d'origine doivent être utilisées.
- b. Nettoyer l'extérieur de l'outil motorisé uniquement avec un chiffon doux légèrement imbibé d'une solution savonneuse et essuyer minutieusement.

Ne jamais utiliser des solvants, de l'essence ou des diluants sur les parties en plastique; sinon le plastique risquerait de se dissoudre.

### **CONSERVER CES INSTRUCTIONS ET LES METTRE A LA DISPOSITION DES AUTRES UTILISATEURS DE CET OUTIL!**

# Description Fonctionnelle

**NOTE:** Les informations contenues dans ce mode d'emploi sont conçues pour assister l'utilisateur dans une utilisation sans danger et un entretien de l'outil motorisé.

NE JAMAIS utiliser ni entreprendre une révision de l'outil sans avoir d'abord lu et compris toutes les instructions de sécurité contenues dans ce manuel.

Certaines illustrations dans ce mode d'emploi peuvent montrer des détails ou des accessoires différents de ceux de l'outil motorisé utilisé.

**MAQUETTE:**  
ET-3507-J

**NOM DES PARTIES:**

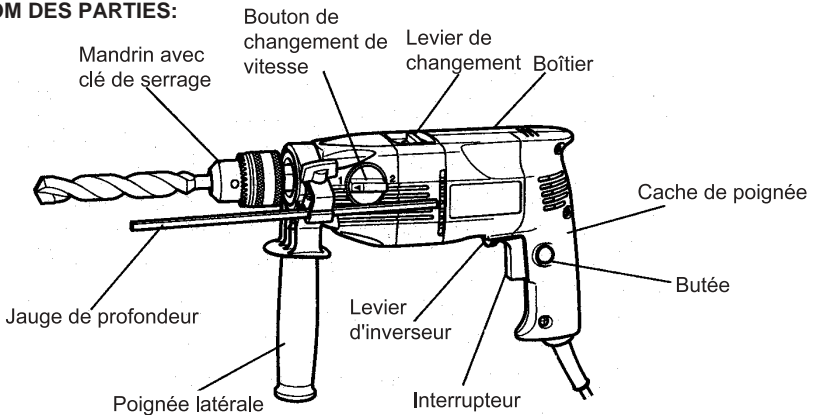

(Fig. 1)

**SPECIFICATIONS:**

Moteur	Moteur série monophasé à collecteur	
Source d'alimentation	Secteur, 115V 60 Hz, monophasé	
Courant	6,8 A	
Rotation en sens inverse	Oui	
Changement de vitesse	1	2
Vitesse sans charge	0-1100/min	0-2600/min
Capacité de mèche	1/2" (13mm)	
Capacité:		
Acier	1/2" (13mm)	5/16" (8mm)
Béton	3/4" (20mm)	1/2" (13mm)
Bois	1-9/16" (40mm)	1" (25mm)
Vitesse de percussion	14000/min	36000/min
Poids (sans fil)	4,6 lbs (2,1 kg)	



# Utilisation

## UTILISATIONS:

By combined actions of ROTATION and IMPACT: Boring holes in hard surfaces (concrete, marble, granite, tiles, etc.)

By ROTATIONAL action: Boring holes in metal, wood and plastic.

## AVANT L'UTILISATION:

1. Source d'alimentation  
S'assurer que la source d'alimentation qui doit être utilisée est conforme à la source d'alimentation requise spécifiée sur la plaque signalétique du produit.
2. Interrupteur d'alimentation  
S'assurer que l'interrupteur est sur la position OFF (arrêt). Si la fiche est connectée sur une prise alors que l'interrupteur est sur la position ON (marche), l'outil motorisé démarrera immédiatement risquant de causer de sérieuses blessures.
3. Cordon prolongateur  
Quand la zone de travail est éloignée de la source d'alimentation, utiliser un cordon prolongateur d'épaisseur et de capacité nominale suffisante. Le cordon prolongateur doit être aussi court que possible.



## AVERTISSEMENT:

**TOUT CORDON ENDOMMAGÉ DEVRA ÊTRE REMPLACÉ OU RÉPARÉ.**

4. Vérifier la prise  
Si la prise reçoit la fiche avec beaucoup de jeu, elle doit être réparée. Contacter un électricien licencié pour réaliser les réparations nécessaires.  
Si une telle prise défectueuse est utilisée, elle peut causer une surchauffe entraînant des dangers sérieux.
5. Vérification des conditions d'environnement  
Vérifier que l'état de l'aire de travail est conforme aux précautions.
6. Choix du foret de perçage correct
  - a. Pour perçage dans béton ou pierre  
Utiliser les forets de perçage maçonnique.
  - b. Pour perçage dans métal ou plastique  
Utiliser un foret de perçage ordinaire pour métal.
  - c. Pour perçage dans bois  
Utiliser un foret de perçage ordinaire pour bois.  
Toutefois, pour percer des trous de 1/4" (6,5 mm) ou plus petits, utiliser un foret de perçage pour métal.
7. Montage et démontage des forets. (Fig. 2):  
Fixer le foret de perçage dans le mandrin et utiliser la clef à mandrin pour le serrer, en serrant le mandrin par ses trois trous.

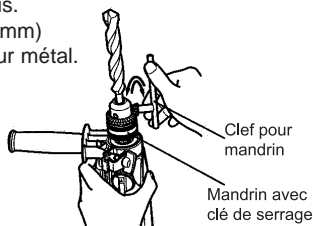

(Fig. 2)

# Utilisation

## AVANT L'UTILISATION:

8. Fixation de la poignée latérale (Fig. 3):  
Desserrer le boulon à oreilles sur la poignée latérale et attacher la poignée latérale au boîtier de l'engrenage dans une position propre au perçage. Faire coïncider la partie dépassant de la poignée avec la rainure sur le boîtier de l'engrenage, et resserrer le boulon à oreilles à fond.

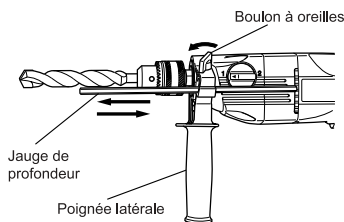

(Fig. 3)

Pour retirer la poignée latérale, desserrer le boulon à oreilles et faire tourner la poignée. Pour attacher un témoin de profondeur sur la poignée latérale, introduire le témoin dans la rainure en U sur la poignée latérale, régler la position du témoin en fonction de la profondeur souhaitée pour le trou, et resserrer le boulon à oreilles à fond.

9. Commutation: fonctionnement en PERCUSSION/fonctionnement en ROTATION (Fig. 4):

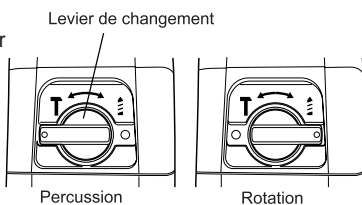

(Fig. 4)

La visseuse perceuse à percussion peut être commutée de PERCUSSION (percussion plus rotation) à ROTATION (rotation seulement) en tournant le levier (Fig. 1) entièrement dans le sens des aiguilles d'une montre. La tête de la perceuse percute contre le matériau tout en continuant de tourner. Lors du perçage de métal, de bois ou de matières plastiques, ou pour le serrage de vis, tournez le levier de changement à fond dans le sens antihoraire. Le perceuse ROTATION tournera alors en tant que perceuse électrique ordinaire.



**ATTENTION: NE PAS UTILISER LA PERCEUSE À PERCUSSION EN FONCTIONNEMENT PERCUSSION SI LE MATÉRIAU PEUT ÊTRE PERCÉ PAR SIMPLE ROTATION. CE FONCTIONNEMENT RÉDUIRAIT D'UNE PART L'EFFICACITÉ DE PERÇAGE ET ABÎMERAIT AUSSI LA POINTE DE PERÇAGE.**

**NOTE:** Lorsque l'on passe du mode de perceuse à percussion au mode de perceuse (Fig. 4), il se peut que le levier de changement ne tourne pas aisément. Dans ce cas, mettre l'outil sous tension et le faire fonctionner pendant quelques secondes. La tige de l'axe est alors poussée vers l'avant, facilitant ainsi le déplacement du levier.

# Utilisation

## AVANT L'UTILISATION:

10. Commutation grande vitesse/faible vitesse:  
Pour changer de vitesse, faire tourner le bouton de changement de vitesse comme indiqué par la flèche sur la Fig. 5. Le numéro "1" gravé sur le corps de la perceuse indique la vitesse faible, le numéro "2" indique la grande vitesse.
11. Vérifiez la direction de rotation de la mèche:  
La mèche tourne dans le sens horaire (vu de l'arrière) quand on appuie sur côté-R du levier de contact.  
En appuyant sur côté-L du levier la mèche tourne dans le sens anti-horaire. (Fig. 6)

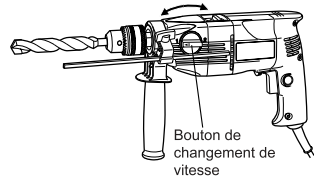

(Fig. 5)



**ATTENTION: UTILISEZ TOUJOURS LA VISSSEUSE/PERCEUSE À PERCUSSIONS DANS LE SENS HORAIRE DE ROTATION, QUAND VOUS L'UTILISEZ EN TANT QUE PERCEUSE À ROTATION. (FIG. 7)**

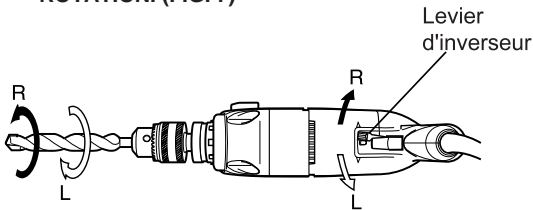

(Fig. 6)

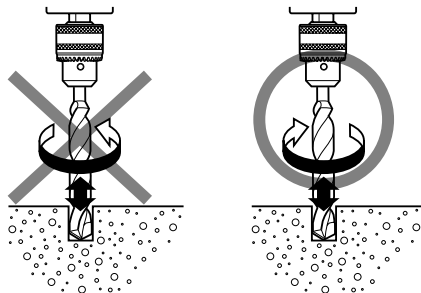

(Fig. 7)

# Utilisation

## UTILISATION:



**ATTENTION: POUR ÉVITER TOUT RISQUE D'ACCIDENT, BIEN COUPER LE CONTACT ET DÉBRANCHER LA FICHE DE LA PRISE SECTEUR LORS DE L'INSTALLATION OU DU RETRAIT DES MÈCHES ET DES AUTRES PIÈCES. IL FAUDRA ÉGALEMENT COUPER LE CONTACT LORS D'UNE INTERRUPTION DE TRAVAIL ET LORSQUE LE TRAVAIL EST TERMINÉ.**

1. Fonctionnement de l'interrupteur:
  - a. La vitesse de la perceuse peut être réglée de 0 à vitesse maximale, en réglant la force de pression du trigger. Plus on presse le trigger, plus la perceuse tourne rapidement. Quand le trigger est pressé à fond, la vitesse est maximale.
  - b. Tirez l'interrupteur-trigger et poussez l'arrêt; ceci maintient l'interrupteur en position de marche quand un fonctionnement continu est requis. Lors de la mise en arrêt, l'arrêt peut être relâché en tirant à nouveau le trigger.
2. Utilisation en tant que perceuse ordinaire ou perceuse à percussions:
  - a. Force d'appui:

Vous ne pourrez pas percer les trous plus vite simplement en appliquant une force d'appui plus grande que nécessaire. Ceci non seulement endommagera la pointe de la mèche et diminuera l'efficacité de rendement, mais raccourcira aussi la durée de vie de la perceuse.
  - b. Perçage de trous  
Les mèches peuvent se casser lors du perçage du matériel. Il est important de diminuer la force de pression juste avant le perçage.



**ATTENTION: POUR LE FONCTIONNEMENT CONTINU, EFFECTUEZ UNE MARCHÉ À VIDE PENDANT 5 SECONDES APRÈS AVOIR TERMINÉ UN TRAVAIL DE PERÇAGE.**

- c. Utilisation d'une mèche épaisse:

Dans ce cas votre bras sera soumis à une force de réaction plus grande. Faites attention de ne pas vous laisser entraîner par cette force. Pour ce faire, maintenez une bonne prise de pied, tenez l'outil fermement avec les deux mains et perpendiculairement par rapport au matériel de travail.

# Entretien et Inspection

## ENTRETIEN ET INSPECTION:



**AVERTISSEMENT: S'ASSURER DE METTRE L'INTERRUPTEUR D'ALIMENTATION SUR LA POSITION OFF ET DE DÉCONNECTER LA FICHE DE LA PRISE SECTEUR AVANT L'ENTRETIEN ET L'INSPECTION DE LA MEULEUSE.**

1. Vérification de la mèche:  
L'utilisation continue d'une mèche usée et ou endommagée réduira l'efficacité de perçage et peut gravement surcharger le moteur de la perceuse. Vérifiez fréquemment la mèche et remplacez la dès que nécessaire.
2. Inspection des vis de montage:  
Inspecter régulièrement toutes les vis de montage et s'assurer qu'elles sont correctement serrées. Si l'une des vis était desserrée, la resserrer immédiatement.



**AVERTISSEMENT: UTILISER LA MARTEAU PERFORATEUR AVEC DES VIS DESSERRÉES EST EXTRÊMEMENT DANGEREUX.**

3. Après usage:  
Lorsqu'on ne se sert pas de l'outil électrique, le ranger dans un lieu sec et hors de portée des enfants.
4. Inspection des balais en carbone:  
Pour assurer à tout moment la sécurité et la protection contre les chocs électrique, confier l'inspection et le remplacement des balais en carbone de l'outil EXCLUSIVEMENT à un centre de service après-vente agréé par JOHN DEERE.
5. Entretmoteur:  
Le bolde l'ensemble moteur est le "cœur" mêmeutil électro-portatif. Veiller soigneusement à ce bobinage ne soit pas endommagé et/ou par de l'huile ou de l'eau.

## ENTRETIEN ET RÉPARATION:

Tous les outils motorisés de qualité auront éventuellement besoin d'une réparation ou du remplacement d'une pièce à cause de l'usure normale de l'outil. Pour assurer que seules des pièces de rechange autorisées seront utilisées, tous les entretiens et les réparations doivent être effectués uniquement par UN CENTRE DE SERVICE JOHN DEERE AUTORISÉ.



**AVERTISSEMENT: NE JAMAIS UTILISER D'ACCESSOIRES AUTRES QUE CEUX QUI SONT MENTIONNÉS CI-DESSOUS. L'UTILISATION DE TOUT AUTRE ÉQUIPEMENT OU ACCESSOIRE, PAR EXEMPLE UNE MEULE-BOISSEAU OU UNE MEUIE À FRONÇONNER, ETC., POURRAIT ÊTRE DANGEREUSE ET PROVOQUER DES BLESSURES OU DES DOMMAGES DU MATÉRIEL.**

## ACCESSOIRES STANDARD:

-Mallette de transport en plastique	1
-Poignée latérale	1
-Jauge de profondeur	1
-Clef pour mandrin (Spéc. uniquement pour mandrin avec clé de serrage)	1

**NOTE:** Les spécifications sont sujettes à modification sans aucune obligation de la part de JOHN DEERE.

# Introduccion

¡Felicitaciones por la compra de su nueva herramienta! Puede estar seguro que de herramienta fue construida con el nivel más alto de precisión y exactitud. Cada componente ha sido probado rigurosamente por técnicos para asegurar la calidad, la resistencia y el rendimiento de esta unidad.

Este manual del operador fue compilado para su beneficio. Leyendo y siguiendo los pasos simples de seguridad, instalación, operación, mantenimiento y localización de fallas descritos en este manual ayudará a prolongar aun más la operación libre de fallas que usted puede esperar de su nueva herramienta. El contenido de este manual está basado en la información actualizada disponible al momento de la publicación. Fabricante se reserva el derecho de efectuar cambios en precio, color, materiales, equipo, especificaciones o modelos en cualquier momento sin previo aviso.

Escriba el número de serie de su unidad en el espacio provisto abajo, una vez que la unidad haya sido desempacada.

**NUMERO DE SERIE** \_\_\_\_\_

Inspeccione por daño el contenido de la caja. Si algo parece dañado, NO LA DEVUELVA AL LUGAR DE COMPRA. Llame a su representante de servicio al cliente.

Mi-T-M® Corporation, 8650 Enterprise Drive, Peosta, IA 52068  
Telefono: 1-877-JD-KLEEN  
Telefone gratis en los EE. UU.: 877-535-5336 / Fax 563-556-1235  
Lunes - Viernes 8:00 a.m. - 5:00 p.m. CST

Por favor tenga disponible la información siguiente para todas las llamadas de servicio:

1. Número de modelo
2. Número de serie
3. Fecha y lugar de compra

## ADVERTENCIA

### USE PROTECCIÓN RESPIRATORIA

Alogunos polvos creados por el lijado mecámico, el aserrado, el esmerilado, el taladrado y otras actividades de construcción contienen sustancias químicas conocidas por le Estado de California como agentes cancerígenos, defectos congénitos y otros daños reproductores. Algunos ejemplos de estas sustancias químicas son:

- El plomo de las pinturas a base de plomo,
- El sílice cristalino de los ladrillos y cemento y otros productos de mampostería, y
- El arsénico y el cromo de la madera tratada químicamente.

El riesgo resultante de la exposición varía según la frecuencia con que se realiza este tipo de trabajo. Para reducir la exposición a esta sustancias químicas: trabaje en un lugar bien ventilado y realice el trabajo utilizando el equipamiento apropiado, tal como las máscaras para el polvo especialmente diseñados para eliminar las partículas minúsculas.

# Tabla de Materias

<b>SEGURIDAD</b> .....	<b>32-37</b>
INSTRUCCIONES IMPORTANTES DE SEGURIDAD .....	32-37
<b>DESCRIPCIÓN FUNCIONAL</b> .....	<b>38</b>
MODELO .....	38
NOMENCLATURA .....	38
ESPECIFICACIONES .....	38
<b>OPERACIÓN</b> .....	<b>40-42</b>
APLICACIONES .....	38
ANTES DE LA OPERACIÓN .....	40-41
OPERACIÓN .....	42
<b>MAINTENIMIENTO E INSPECCIÓN</b> .....	<b>43</b>
MAINTENIMIENTO E INSPECCIÓN .....	43
MAINTENIMIENTO Y REPARACIÓN .....	43
ACCESORIOS ESTÁNDAR .....	43

# Seguridad

## INFORMATION DE SÉCURITÉ RECONOCER

El símbolo indicado a “Símbolo de Alerta de Seguridad”. Este símbolo se usa para alertarlo acerca de artículos o procedimientos que podrían ser peligrosos para usted u otras personas usando este equipo.



## PALABRAS DE ALERTA QUE ENTIENDO

Estos párrafos están rodeados por una “CASILLA DE ALERTA DE SEGURIDAD”. Esta casilla se usa para designar y enfatizar las Advertencias de Seguridad que deben seguirse al operar esta herramienta.

 **PELIGRO**

 **ADVERTENCIA**

 **PRECAUCION**

Acompañando a las Advertencias de Seguridad están las “palabras de alerta” que designan el grado o nivel de seriedad de riesgo. Las “palabras de alerta” usadas en este manual son las siguientes:

**PELIGRO:** Indica una situación inminente riesgosa la cual, si no se evita, RESULTARA en la muerte o en lesiones graves.

**ADVERTENCIA:** Indica una situación potencialmente riesgosa la cual, si no se evita, PODRIA resultar en la muerte o en lesiones graves.

**PRECAUCION:** Indica una situación potencialmente riesgosa la cual, si no se evita PUEDE resultar en lesiones menores o moderadas.

## NORMAS GENERALES DE SEGURIDAD



**ADVERTENCIA:** Lea y entienda todas las instrucciones. Si no sigue las instrucciones indicadas a continuación, pueden producirse descargas eléctricas, incendios, y/o lesiones serias.



**GUARDE ESTAS INSTRUCCIONES**





## **ADVERTENCIA**

**MANTENGA EL ÁREA DE TRABAJO LIMPIA Y BIEN ILUMINADA.** Los bancos de trabajo desordenados y las áreas oscuras pueden conducir a accidentes.

**NO UTILICE LA HERRAMIENTA EN ATMÓSFERAS EXPLOSIVAS, COMO EN PRESENCIA DE LÍQUIDOS INFLAMABLES, GASES, O POLVO.** La herramienta eléctrica crea chispas que pueden incendiar polvo o gases.

**MANTENGA ALEJADAS A OTRAS PERSONAS, NIÑOS O VISITANTES, CUANDO UTILICE LA HERRAMIENTA ELÉCTRICA.** Las distracciones pueden hacer que pierda el control de la herramienta.



### **SEGURIDAD ELÉCTRICA**

**LAS HERRAMIENTAS ELÉCTRICAS CON AISLAMIENTO DOBLE POSEEN UN ENCHUFE POLARIZADO (UNA CUCHILLA ES MÁS ANCHA QUE LA OTRA.) ESTE ENCHUFE ENCAJARÁ EN UN TOMACORRIENTE POLARIZADO DE UNA SOLA FORMA. SI EL ENCHUFE NO ENTRA COMPLETAMENTE EN EL TOMACORRIENTE, INVIERTA SU SENTIDO DE INSERCIÓN. SI SIGUE SIN ENTRAR, PÓNGASE EN CONTACTO CON UN ELECTRICISTA CUALIFICADO PARA QUE LE INSTALE UN TOMACORRIENTE POLARIZADO. NO CAMBIE NUNCA EL ENCHUFE.** El aislamiento doble  elimina la necesidad de un cable de alimentación de tres conductores, uno para puesta a tierra, y del sistema de alimentación con puesta a tierra.

**EVITE EL CONTACTO CON SUPERFICIES CON PUESTA A TIERRA, TALES COMO TUBOS, RADIADORES, HORNOS, Y REFRIGERADORES.** Si toca tierra, existe el peligro de que reciba una descarga eléctrica.

**NO EXPONGA LA HERRAMIENTA ELÉCTRICA A LA LLUVIA NI A LA HUMEDAD.** La entrada de agua en la herramienta eléctrica aumentará el riesgos de descargas eléctricas.

**NO MALTRATE EL CABLE DE ALIMENTACIÓN. NO UTILICE NUNCA EL CABLE DE ALIMENTACIÓN PARA TRANSPORTAR LA HERRAMIENTA NI PARA DESCONECTARLA DEL TOMACORRIENTE. MANTENGA EL CABLE ALEJADO DEL CALOR, ACEITE, BORDES CORTANTES, O PARTES MÓVILES. REEMPLACE INMEDIATAMENTE CUALQUIER CABLE DAÑADO.** Un cable dañado puede ser la causa de descargas eléctricas.

**CUANDO UTILICE LA HERRAMIENTA ELÉCTRICA EN EXTERIORES, UTILICE UN CABLE PROLONGADOR MARCADO CON "W-A" O "W".** Estos cables han sido diseñados para utilizarse en exteriores y reducir el riesgo de descargas eléctricas.



## **⚠ ADVERTENCIA**

### **SEGURIDAD PERSONAL**

**ESTÉ SIEMPRE ALERTA Y UTILICE EL SENTIDO COMÚN CUANDO UTILICE LA HERRAMIENTA ELÉCTRICA. NO UTILICE LA HERRAMIENTA CUANDO ESTÉ CANSADO O BAJO LA INFLUENCIA DE MEDICAMENTOS NI DE ALCOHOL.** Un descuido al utilizar la herramienta eléctrica puede resultar en una lesión seria.

**VÍSTASE ADECUADAMENTE. NO UTILICE ROPA FLOJA NI JOYAS. SI TIENE PELO LARGO, RECÓJASELO. MANTENGA SU PELO, ROPA, Y GUANTES ALEJADOS DE LAS PARTES MÓVILES.** La ropa floja, las joyas, o el pelo largo pueden engancharse en las partes móviles.

**EVITE LA PUESTA EN MARCHA ACCIDENTAL. CERCÍOARSE DE QUE LA ALIMENTACIÓN DE LA HERRAMIENTA ELÉCTRICA ESTÉ DESCONECTADA ANTES DE ENCHUFARLA EN UNA TOMA DE LA RED.** Si lleva la herramienta eléctrica con el dedo colocado en el interruptor, o si la enchufa con dicho interruptor cerrado, es posible que se produzcan accidentes.

**QUITÉ LAS LLAVES DE AJUSTE Y ABRA LOS INTERRUPTORES ANTES DE PONER EN FUNCIONAMIENTO LA HERRAMIENTA.** Una llave dejada en una parte móvil de la herramienta podría resultar en lesiones.

**NO SOBREPASE SU ALCANCE. MANTENGA EN TODO MOMENTO UN BUEN EQUILIBRIO.** El conservar en todo momento el equilibrio le permitirá controlar mejor la herramienta en situaciones inesperadas.

**UTILICE EQUIPOS DE SEGURIDAD. PÓNGASE SIEMPRE GAFAS PROTECTORAS.** Para conseguir las condiciones apropiadas, utilice una mascarilla contra el polvo, zapatos no resbaladizos, un casco duro, y tapones para los oídos.

### **UTILIZACIÓN Y CUIDADOS DE LA HERRAMIENTA**

**UTILICE ABRAZADERAS U OTRA FORMA PRÁCTICA DE ASEGURAR Y SUJETAR LA PIEZA DE TRABAJO SOBRE UNA PLATAFORMA ESTABLE.** La sujeción de la pieza de trabajo con la mano o contra su cuerpo puede ser inestable y conducir a la pérdida del control.

**NO FUERCE LA HERRAMIENTA. UTILICE LA HERRAMIENTA CORRECTA PARA SU APLICACIÓN.** Con la herramienta correcta realizará mejor el trabajo y ésta será más segura para la velocidad para la que ha sido diseñada.

**NO UTILICE LA HERRAMIENTA SI EL INTERRUPTOR DE ALIMENTACIÓN DE LA MISMA NO FUNCIONA.** Cualquier herramienta que no pueda controlarse con el interruptor de alimentación puede resultar peligrosa, y deberá repararse.

**DESCONECTE EL ENCHUFE DEL CABLE DE ALIMENTACIÓN ANTES DE REALIZAR CUALQUIER AJUSTE, CAMBIAR ACCESORIOS, O GUARDAR LA HERRAMIENTA.** Tales medidas preventivas de seguridad reducirán el riesgo de que la herramienta se ponga en funcionamiento accidentalmente.

**GUARDE LAS HERRAMIENTAS QUE NO VAYA A UTILIZAR FUERA DEL ALCANCE DE NIÑOS Y DE OTRAS PERSONAS NO ENTRENADAS.** Las herramientas son peligrosas en manos de personas inexpertas.

**REALICE EL MANTENIMIENTO CUIDADOSO DE LAS HERRAMIENTAS.**

**MANTENGA LAS HERRAMIENTAS AFILADAS Y LIMPIAS.** Las herramientas adecuadamente mantenidas, con los bordes cortantes afilados, serán más fáciles de utilizar y controlar.

**COMPRUEBE QUE LAS PIEZAS MÓVILES NO ESTÉN DESALINEADAS NI ATASCADAS, QUE NO HAYA PIEZAS ROTAS, Y DEMÁS CONDICIONES QUE PUEDAN AFECTAR LA OPERACIÓN DE LAS HERRAMIENTAS. EN CASO DE QUE UNA HERRAMIENTA ESTÉ AVERIADA, REPÁRELA ANTES DE UTILIZARLA.** Muchos de los accidentes se deben a herramientas mal cuidadas.

**UTILICE SOLAMENTE LOS ACCESORIOS RECOMENDADOS POR EL FABRICANTE PARA SU MODELO.** Los accesorios adecuados para una herramienta pueden ser peligrosos cuando se utilicen con otra.



## **ADVERTENCIA**

### **SERVICIO DE REPARACIÓN**

**EL SERVICIO DE REPARACIÓN DEBERÁ REALIZARLO SOLAMENTE PERSONAL CUALIFICADO.** El servicio de mantenimiento o de reparación realizado por personal no cualificado podría resultar en el riesgo de lesiones.

### **PARA EL SERVICIO DE MANTENIMIENTO O REPARACIÓN DE UNA HERRAMIENTA, UTILICE SOLAMENTE PIEZAS DE REPUESTO IDÉNTICAS.**

Siga las instrucciones de la sección de mantenimiento de este manual. La utilización de piezas no autorizadas, o el no seguir las indicaciones del Manual de instrucciones puede crear el riesgo de descargas eléctricas u otras lesiones.

### **NO TOQUE NUNCA LAS PIEZAS MÓVILES**

No coloque nunca sus manos, dedos, ni demás partes del cuerpo cerca de las piezas móviles de la herramienta.

### **NO UTILICE NUNCA LA HERRAMIENTA SIN LOS PROTECTORES COLOCADOS EN SU LUGAR**

No utilice nunca esta herramienta sin los protectores de seguridad correctamente instalados. Si el trabajo de mantenimiento o de reparación requiere el desmontaje de un protector de seguridad, cerciórese de volver a instalarlo antes de utilizar la herramienta.

### **NORMAS Y SÍMBOLOS ESPECÍFICOS DE SEGURIDAD**

1. **SUJETE LAS HERRAMIENTAS POR LAS SUPERFICIES DE EMPUÑADURA AISLADAS CUANDO REALICE UNA OPERACIÓN EN LA QUE LA HERRAMIENTA DE CORTE PUEDA ENTRAR EN CONTACTO CON CABLES OCULTOS O CON SU PROPIO CABLE DE ALIMENTACIÓN.** El contacto con un conductor "activo" "activará" las partes metálicas de la herramienta y el operador recibirá una descarga eléctrica.
2. Cuando tenga que utilizar la herramienta durante mucho tiempo, colóquese tapones en los oídos. La exposición prolongada a ruido de gran intensidad puede causar la pérdida del sentido del oído.
3. No toque **NUNCA** una broca de la herramienta con las manos desnudas después de la operación.
4. **NUNCA** utilice guantes hechos de material que pueda quedar pillado en la herramienta, como algodón, lana, paño, cuerda, etc.
5. Fije **SIEMPRE** la empuñadura lateral del martillo roto-percutor y sujétela con seguridad.
6. Tenga cuidado **SIEMPRE** con los objetos que puedan estar enterrados o emparedados, tales como cables eléctricos.  
Si tocarse un cable activo con esta herramienta, podría recibir una descarga eléctrica.  
Confirme que no haya ningún objeto enterrado o emparedado, como cables eléctricos, en el suelo, el techo, o en las paredes en los que vaya a trabajar.
7. Definiciones para los símbolos utilizados en esta herramienta:
  - V voltios
  - Hz hertzios
  - A amperios
  - $n_0$  velocidad sin carga
  - W vatios
  -  Construcción de clase II
  - /min revoluciones por minuto



## **PRECAUCIÓN**

### **UTILICE LA HERRAMIENTA CORRECTA**

No fuerce herramientas ni accesorios pequeños para realizar un trabajo pesado. No utilice las herramientas para fines no proyectados, por ejemplo, no utilice esta amoladora angular para cortar madera.

### **NO UTILICE NUNCA UNA HERRAMIENTA ELÉCTRICA PARA APLICACIONES QUE NO SEAN LAS ESPECIFICADAS**

No utilice nunca una herramienta eléctrica para aplicaciones no especificadas en este Manual de instrucciones.

### **MANEJE CORRECTAMENTE LA HERRAMIENTA**

Maneje la herramienta de acuerdo con las instrucciones ofrecidas aquí. No deje caer ni tire la herramienta. No permita nunca que los niños ni otras personas no autorizadas ni familiarizadas con la operación de la herramienta utilicen ésta.

### **MANTENGA TODOS LOS TORNILLOS, PERNOS, Y CUBIERTAS FIRMEAMENTE FIJADOS EN SU LUGAR**

Mantenga todos los tornillos, pernos, y cubiertas firmemente montados. Compruebe periódicamente su condición.

### **NO UTILICE HERRAMIENTAS ELÉCTRICAS SI LA CARCASA O LA EMPUÑADURA DE PLÁSTICO ESTÁ RAJADA**

Las rajaduras en la carcasa o en la empuñadura de plástico pueden conducir a descargas eléctricas. Tales herramientas no deberán utilizarse mientras no se hayan reparado.

### **LAS CUCHILLAS Y LOS ACCESORIOS DEBERÁN MONTARSE CON SEGURIDAD EN LA HERRAMIENTA**

Evite lesiones personales y de otras personas. Las cuchillas, los accesorios de corte, y demás accesorios montados en la herramienta deberán fijarse con seguridad.

### **MANTENGA LIMPIO EL CONDUCTO DE VENTILACIÓN DEL MOTOR**

El conducto de ventilación del motor limpio para que el aire pueda circular libremente en todo momento. Compruebe frecuentemente y limpie el polvo acumulado.

### **UTILICE LAS HERRAMIENTAS ELÉCTRICAS CON LA TENSIÓN DE ALIMENTACIÓN NOMINAL**

Utilice las herramientas eléctricas con las tensiones indicadas en sus placas de características.

La utilización de una herramienta eléctrica con una tensión superior a la nominal podría resultar en revoluciones anormalmente altas del motor, en el daño de la herramienta, y en la quemadura del motor.

### **NO UTILICE NUNCA UNA HERRAMIENTA DEFECTUOSA O QUE FUNCIONE ANORMALMENTE**

Si la herramienta parece que funciona anormalmente, produciendo ruidos extraños, etc., deje inmediatamente de utilizarla y solicite su arreglo a un centro de reparaciones autorizado por JOHN DEERE.

### **NO DEJE NUNCA LA HERRAMIENTA EN FUNCIONAMIENTO DESATENDIDA. DESCONNECTE SU ALIMENTACIÓN**

No deje sola la herramientas hasta mientras no se haya parado completamente.



## PRECAUCIÓN

### **MANEJE CON CUIDADO LAS HERRAMIENTAS ELÉCTRICAS**

Si una herramienta eléctrica se ha caído o ha chocado inadvertidamente contra materiales duros, es posible que se haya deformado, rajado, o dañado.

### **NO LIMPIE LAS PARTES DE PLÁSTICO CON DISOLVENTE**

Los disolventes, como gasolina, diluidor de pintura, bencina, tetracloruro de carbono, y alcohol pueden dañar o rajar las partes de plástico. No las limpie con tales disolventes.

Limpie las partes de plástico con un paño suave ligeramente humedecido en agua jabonosa y después séquelas bien.

### **AISLAMIENTO DOBLE PARA OFRECER UNA OPERACIÓN MÁS SEGURA**

Para garantizar una operación más segura de esta herramienta eléctrica, JOHN DEERE ha adoptado un diseño de aislamiento doble. “Aislamiento doble” significa que se han utilizado dos sistemas de aislamiento físicamente separados para aislar los materiales eléctricamente conductores conectados a la fuente de alimentación del bastidor exterior manejado por el operador. Por lo tanto, en la herramienta eléctrica o en su placa de características aparecen el símbolo “” o las palabras “Double insulation” (aislamiento doble).

Aunque este sistema no posee puesta a tierra externa, usted deberá seguir las precauciones sobre seguridad eléctrica ofrecidas en este Manual de instrucciones, incluyendo la no utilización de la herramienta eléctrica en ambientes húmedos. para mantener efectivo el sistema de aislamiento doble, tenga en cuenta las precauciones siguientes:

- a. Esta herramienta eléctrica solamente deberá desensamblar y ensamblarla un CENTRO DE REPARACIONES AUTORIZADO POR JOHN DEERE, y solamente deberán utilizarse con ella piezas de reemplazo genuinas de JOHN DEERE.
- b. Limpie el exterior de la herramienta eléctrica solamente con un paño suave humedecido en agua jabonosa, y después séquela bien.

No utilice disolventes, gasolina, ni diluidor de pintura para limpiar las partes de plástico, ya que podría disolverlas.

**GUARDE ESTE MANUAL DE INSTRUCCIONES DONDE  
PUEDAN LEERLO OTRAS PERSONAS QUE VAYAN A UTILIZAR ESTA  
HERRAMIENTA!**

# Descripción Funcional

**NOTA:** La información contenida en este Manual de instrucciones ha sido diseñada para ayudarle a utilizar con seguridad y mantener esta herramienta eléctrica.

NUNCA haga funcionar ni efectúe el mantenimiento de la herramienta antes de leer y comprender todas las instrucciones de seguridad contenidas en este manual.

Algunas ilustraciones de este Manual de Instrucciones pueden mostrar detalles o accesorios diferentes a los de la propia herramienta eléctrica.

**MODELO:**  
ET-3507-J 1/2" HAMMER DRILL

## NOMENCLATURA:

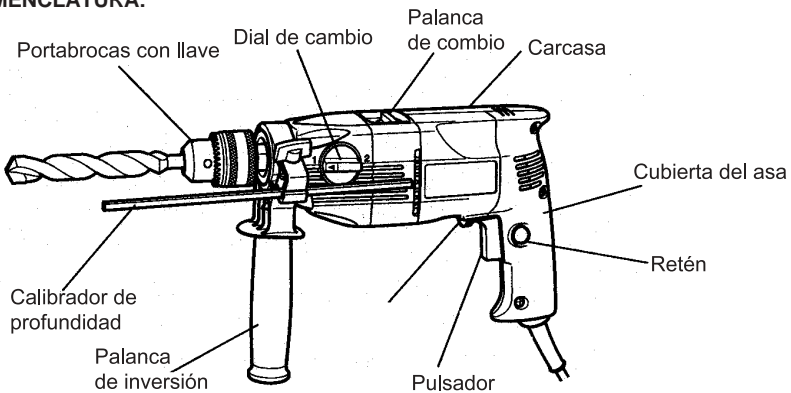

(Fig. 1)

## ESPECIFICACIONES:

Motor	Motor conmutador en serie monofásico	
Fuente de alimentación	115V CA, 60 Hz, monofásica	
Corriente	6,8 A	
Reversible	Yes	
Alteración de velocidad	1	2
Velocidad de marcha	0-1100/min	0-2600/min
Capacidad del portabrocas	1/2" (13mm)	
Capacidad		
Acero	1/2" (13mm)	5/16" (8mm)
Concreto	3/4" (20mm)	1/2" (13mm)
Madera	1-9/16" (40mm)	1" (25mm)
Velocidad de percusión	14000/min	36000 /min
Peso (sin cable)	4,6 lbs (2,1 kg)	

# Operación

## APLICACIONES:

Acciones combinadas de ROTACION e IMPACTO: Perforación de orificios en superficies duras (concreto, mármol, granito, roca, etc.)

Acción de ROTACION: Por acción de orificios en metal, madera y plástico.

## ANTES DE LA OPERACIÓN:

1. Fuente de alimentación:  
Cerciórese de que la fuente de alimentación que vaya a utilizar cumpla los requisitos indicados en la placa de características del producto.
2. Interruptor de alimentación:  
Cerciórese de que el interruptor de alimentación esté en la posición OFF. Si enchufase el cable de alimentación en un tomacorriente de la red con el interruptor en ON, la herramienta eléctrica comenzaría a funcionar inmediatamente, lo que podría provocar lesiones serias.
3. Cable prolongador:  
Cuando el área de trabajo esté alejada de la fuente de alimentación, utilice un cable prolongador de suficiente grosor y con la capacidad nominal. El cable prolongador deberá mantenerse lo más corto posible.



**ADVERTENCIA: SI UN CABLE ESTA DAÑADO DEBERÁ REEMPLAZAR O REPARARSE.**

4. Comprobación del tomacorriente:  
Si el enchufe del cable de alimentación queda flojo en el tomacorriente, habrá que reparar éste. Póngase en contacto con un electricista cualificado para que realice las reparaciones adecuadas.  
Si utilizase un tomacorriente en este estado, podría producirse recalentamiento, lo que supondría un riesgo serio.
5. Confirme las condiciones del medio ambiente:  
Condirmo que el lugar de trabajo esté en las condiciones apropiadas de acuerdo con las precauciones descritas.
6. Seleccionar la broca de taladro apropiada:
  - a. Caso de perforar hormigón o piedra:  
Usar las brocas de taladro especificadas en los accesorios facultativos.
  - b. Perforando metal o plástico:  
Usar una broca de taladro ordinaria para trabajos en metal.
  - c. Perforando madera:  
Usar una broca de taladro ordinaria para trabajos en madera. En cualquier caso, perforando orificios de 1/4" (6,5 mm), o menos, usar una broca de taladro para trabajos en metal.
7. Montaje y desmontaje de las brocas (Fig. 2):  
Montar la broca de taladro dentro del mandril y usar la llave de mandril para asegurarla, apretando el mandril en cada uno de sus orificios alternamente.

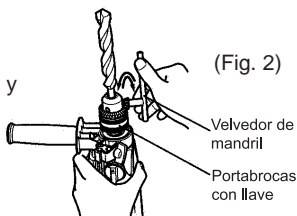

# Operación

## ANTES DE LA OPERACIÓN:

8. Montar el asidero lateral (Fig. 3):  
Soltar el perno de perilla en el asidero lateral y aplicar el asidero lateral a la caja de engranaje en la posición conveniente para laradrar. Encajar la parte sobresaliente del asidero en el hueco en la caja de engranaje y apretar firmemente el perno de perilla. Para quitar el asidero lateral, soltar el perno de perilla y girar el asidero. Para aplicar el calibrador de profundidad en el asidero lateral, insertar el calibrador en el hueco en forma de U en el asidero lateral, ajustar la posición del calibrador de profundidad de acuerdo con la profundidad de orificio deseada, y apretar firmemente el perno de perilla.

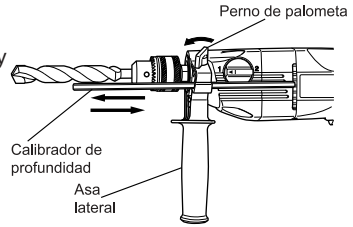

(Fig. 3)

9. Alteración de IMPACTO a ROTACION (Fig. 4):  
El taladro impulsor puede ser conmutado de IMPACTO (impacto y rotación) a ROTACION (sólo rotación) girando la palanca de cambio (Fig. 1). Perforando hormigón, piedra, baldosa o materiales de dureza similar, girar la de cambio hasta IMPACT.

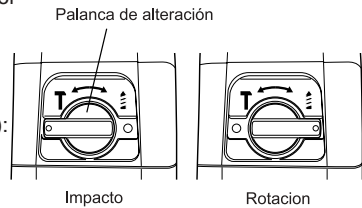

(Fig. 4)

La cabeza del taladro da impactos contra el material siguiendo rotando al mismo tiempo. Cuando se perfora metal, madera o plástico o se aprietan tornillos, hay que palanca de cambio hasta ROTATION, con lo cual, el taladro rota como un taladro eléctrico común.



**PRECAUCIÓN: NO USAR EL TALADRO IMPULSOR EN LA FUNCIÓN IMPACTO SI EL MATERIAL PUEDE SER PERFORADO EN SÓLO ROTACIÓN. UNA ACCIÓN DE TAL MANERA NO SÓLO REDUCIRÍA LA EFICIENCIA DE TALADRO, SINO QUE DAÑARÍA TAMBIÉN LA PUNTA DEL TALADRADOR.**

**NOTA:** Al cambiar del modo de perforación con impacto al continuo es posible que la palanca de cambio no se gire con suavidad (Fig. 4). En tales casos, conecte la alimentación y utilice la máquina durante algunos segundos. El eje giratorio saldrá y la palanca podrá deslizarse suavemente.

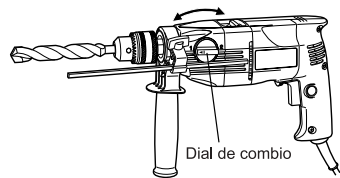

(Fig. 5)



# Operación

## ANTES DE LA OPERACIÓN:

10. Alteración velocidad alta/velocidad baja:

Para alterar la velocidad girar el dial de cambio como indicada por la flecha en Fig. 5. El numeral "1" grabado en el cuerpo del taladrador denota velocidad baja, el numeral "2" denota velocidad alta.

11. Confirmar la dirección de rotación de la broca:

La broca rota hacia la derecha (mirándola desde atrás) al oprimir el lado R (der.) de la palanca interruptore de inversión.

El lado L (izq.) de la palanca se usa para hacer girar la broca a la izquierda. (Fig. 6)



**PRECAUCION: USAR SIEMPRE EL TALADRO-DESTORNILLADOR DE IMPACTO CON ROTACIÓN A DERECHA, CUANDO SE LO EMPLEA COMO TALADRO DE IMPACTO. (FIG. 7)**

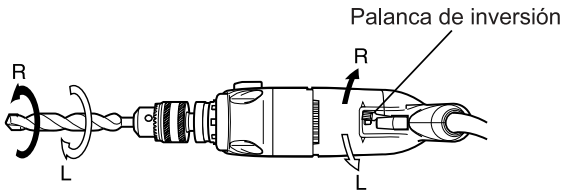

(Fig. 6)

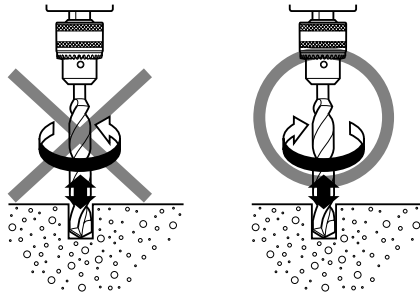

(Fig. 7)

# Operación

## OPERACIÓN:



**PRECAUCION: PARA EVITAR ACCIDENTES, CERCÍOARSE DE DESCONECTAR LA ALIMENTACIÓN Y EL ENCHUFE DEL TOMACORRIENTE ANTES DE INSTALAR O DESMONTAR BROCAS U OTRAS PARTES. LA ALIMENTACIÓN TAMBIÉN DEBERÁ DESCONECTARSE DURANTE UN DESCANSO EN EL TRABAJO, O DESPUÉS DE ÉSTE.**

1. Operación del interruptor:
  - a. La velocidad del taladro puede ajustarse de 0 a plena velocidad al regular la fuerza de apriete del gatillo. Mientras más se lo aprieta, más rápido gira el taladro. Cuando se lo aprieta por completo, la velocidad obtenida es la máxima.
  - b. Tirar del interruptor-gatillo y empujar el tope, para mantenerlo aplicado, lo cual es muy práctico para uso continuo de la herramienta. Cuando se lo desconecta, puede quitarse el tope tirando del gatillo nuevamente.
2. Uso como taladro común o taladro de impacto:
  - a. Fuerza de presionar del taladro:

No se pueden perforar los orificios más rápidamente por el hacho de presionar el taladro con más fuerza de la necesaria. Ello no sólo daña la punta de la brocas y disminuye la eficacia de operación, sino que acorta la duración útil de la herramienta.
  - b. En caso de los orificios de penetración:

Pueden romperse las brocas cuando se penetra el material perforado. Es importante disminuir la fuerza de penetración justo antes de hacer la penetración.



**PRECAUCION: AL HACER OPERACIÓN CONTINUA, NO HAY QUE APLICAR CARGA POR UNOS CINCO SEGUNDOS, LUEGO DE COMPLETAR LA OPERACIÓN DE TALADRAR.**

- c. Cuando se usa una broca gruesa:

El brazo puede someterse a una fuerte reacción cuando se emplean brocas gruesas. Tener cuidado entonces en no resultar afectado por tal fuerza de reacción. Para ello, establecer un apoyapie y sujetar la unidad fuertemente con ambas manos de modo perpendicular con respecto al material a perforar.

# Mantenimiento e Inspección

## MANTENIMIENTO E INSPECCIÓN:



**ADVERTENCIA: ANTES DE REALIZAR EL MANTENIMIENTO O LA INSPECCIÓN DE LA AMOLADORA, CERCÍOARSE DE DESCONECTAR LA ALIMENTACIÓN Y DE DESENCHUFAR EL CABLE DE ALIMENTACIÓN DEL TOMACORRIENTE.**

1. Inspección de la broca de taladro:  
El uso continuado de una broca de taladreficiencia de taladrar y puede sobrecargar seriamente el motor del taladro. Inspeccionar entonces la broca de taladrar con frecuencia y colocarla como se necesita.
2. Inspección de los tornillos de montaje:  
Inspeccione regularmente todos los tornillos de montaje y asegúrese de que estén apretados adecuadamente. Si hay algún tornillo flojo, apriételo inmediatamente.



**ADVERTENCIA: LA UTILIZACIÓN DE ESTE MARTILLO ROTO-PERCUTOR CON TORNILLOS FLOJOS ES EXTREMADAMENTE PELIGROSO.**

3. Mantenimiento después de la utilización:  
Cuando no vaya a utilizar la herramienta eléctrica, ésta deberá mantenerse en un lugar seco fuera del alcance de los niños.
4. Inspección de las escobillas:  
Por motivos de seguridad contra descargas eléctricas, la inspección y el reemplazo de las escobillas deberán realizarse SOLAMENTE en un CENTRO DE SERVICIO AUTORIZADO POR JOHN DEERE.
5. Mantenimiento d motor:  
La unidad de devanado del motor es el verdadero “corazón” del herramientas eléctricas. Prestar el mayor cuidado a asegurarse de que el devando no se dañe y/ o se humedezca con aceite o agua.

## MANTENIMIENTO Y REPARACIÓN:

Todas las herramientas eléctricas de calidad requieren de vez en cuando el servicio de mantenimiento o el reemplazo de piezas debido al desgaste producido durante la utilización normal. Para asegurarse de que solamente se utilicen piezas de reemplazo autorizadas, todos los servicios de mantenimiento y reparación deberán realizarse SOLAMENTE EN UN CENTRO DE REPARACIONES AUTORIZADO POR JOHN DEERE.



**ADVERTENCIA: NO UTILICE NUNCA NINGÚN ACCESORIO QUE NO SE MENCIONE A CONTINUACIÓN. LA UTILIZACIÓN DE CUALQUIER OTRO ACCESORIO, COMO UNA RUEDA DE COPA, UNA RUEDA DE CORTE, ETC., PODRÍA RESULTAR PELIGROSO Y CAUSAR LESIONES O DAÑOS MECÁNICOS.**

## ACCESORIOS ESTÁNDAR:

-Caja de transporte de plástico	1
-Asidero	1
-Calibrador de pro-fundidad	1
-Velvedor de mandril (Especificaciones para el portabrocas con llave solament)	1

**NOTA:** *Los accesorios están sujetos a cambio sin ninguna obligación por parte de JOHN DEERE.*



## Free Manuals Download Website

<http://myh66.com>

<http://usermanuals.us>

<http://www.somanuals.com>

<http://www.4manuals.cc>

<http://www.manual-lib.com>

<http://www.404manual.com>

<http://www.luxmanual.com>

<http://aubethermostatmanual.com>

Golf course search by state

<http://golfingnear.com>

Email search by domain

<http://emailbydomain.com>

Auto manuals search

<http://auto.somanuals.com>

TV manuals search

<http://tv.somanuals.com>