

# AC-2500E High Pressure Washer



**JOHN DEERE**

**OPERATOR'S  
MANUAL**



# Introduction

THANK YOU for purchasing a John Deere product.

READ THIS MANUAL carefully to learn how to operate and service your machine correctly. Failure to do so could result in personal injury or equipment damage. This manual and safety signs on your machine may also be available in other languages. (See your John Deere dealer to order.)

THIS MANUAL SHOULD BE CONSIDERED a permanent part of your machine and should remain with the machine when you sell it.

MEASUREMENTS in this manual are given in both metric and customary U.S. unit equivalents. Use only correct replacement parts and fasteners. Metric and inch fasteners may require a specific metric or inch wrench.

RIGHT HAND AND LEFT HAND sides are determined by facing the motor end of the machine.

The SERIAL NUMBER is located in the Specification or Identification Numbers section. Accurately record all the numbers to help in tracing the machine should it be stolen. Your dealer also needs these numbers when you order parts. File the identification numbers in a secure place off the machine.

WARRANTY is provided from your John Deere dealer for customers who operate and maintain their equipment as described in this manual. The warranty is explained on the warranty certificate shown in this manual.

This warranty provides you the assurance that your dealer will back products where defects appear within the warranty period. Should the equipment be abused, or modified to change its performance beyond the original factory specifications, the warranty will become void.

## WARNING

This product contains one or more chemicals known to the State of California to cause cancer and birth defects or other reproductive harm.

# Contents

	Page
<b>Safety</b> .....	5
<b>Controls</b> .....	13
<b>Preparing the Washer</b> .....	14
<b>Operating the Washer</b> .....	18
<b>Troubleshooting</b> .....	24
<b>Storage</b> .....	26
<b>Specifications</b> .....	29
<b>Warranty</b> .....	30
<b>Notes</b> .....	31

*All information, illustrations and specifications in this manual are based on the latest information available at the time of publication. The right is reserved to make changes at any time without notice.*

*Contents*

---

# Safety

## RECOGNIZE SAFETY INFORMATION

This is the safety alert symbol. When you see this symbol on your machine or in this manual, be alert to the potential for personal injury.

Follow recommended precautions and safe operating practices.



## UNDERSTAND SIGNAL WORDS

A signal word--DANGER, WARNING or CAUTION--is used with the safety-alert symbol. DANGER identifies the most serious hazards.

DANGER or WARNING safety signs are located near specific hazards. General precautions are listed on CAUTION safety signs. CAUTION also calls attention to safety messages in this manual.



## FOLLOW SAFETY INSTRUCTIONS

Carefully read all safety messages in this manual and on your machine safety signs. Keep safety signs in good condition. Replace missing or damaged safety signs. Be sure new equipment components and repair parts include the current safety signs. Replacement safety signs are available from your John Deere dealer.

Learn how to operate the machine and how to use controls properly. Do not let anyone operate without instruction.

Keep your machine in proper working condition. Unauthorized modifications to the machine may impair the function and/or safety and affect machine life.

If you do not understand any part of this manual and need assistance, contact your John Deere dealer.





## PROTECT AGAINST HIGH PRESSURE SPRAY

Spray from high pressure nozzles can penetrate the skin and cause serious injury. Keep spray from contacting hands or body.

Never point the gun at yourself or anyone else. Never put your hand, fingers or body directly over the spray nozzle. Always keep operating area clear of all persons. Use **extreme** caution when operating near children.

If an accident does occur and the spray appears to have penetrated the skin, **SEEK EMERGENCY MEDICAL CARE. DO NOT TREAT AS A SIMPLE CUT.** If you are using cleaning agents, be prepared to tell a physician exactly what kind.

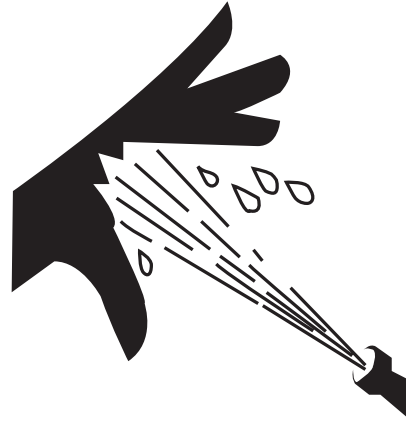

## GROUNDING INSTRUCTIONS

This product must be grounded. If it should malfunction or breakdown, grounding provides a path of least resistance for electric current to reduce the risk of electric shock. This product is equipped with a cord having an equipment-grounding conductor and a grounding plug. The plug must be plugged into an appropriate outlet that is properly installed and grounded in accordance with local codes and ordinances.

**DANGER** - Improper connection of the equipment-grounding conductor can result in a risk of electrocution. Check with a qualified electrician or service person if you are in doubt as to whether the outlet is properly grounded. Do not modify the plug provided with the product--if it will not fit, have a proper outlet installed by a qualified electrician.

## GROUND FAULT CIRCUIT INTERRUPTER PROTECTION

This pressure washer is provided with a Ground Fault Circuit Interrupter (GFCI) built into the power cord. This device provides additional protection from the risk of electric shock. Should replacement of the plug or power cord become necessary, use only identical replacement parts that include GFCI protection.

**DO NOT** drop the GFCI as damage could result. If the GFCI is accidentally dropped, be certain to test the GFCI before using to ensure it is working properly. (Follow instructions on GFCI for test procedures.)

**DO NOT** pull on the electrical cord to disconnect from the outlet, **OR** carry the unit by the cord.

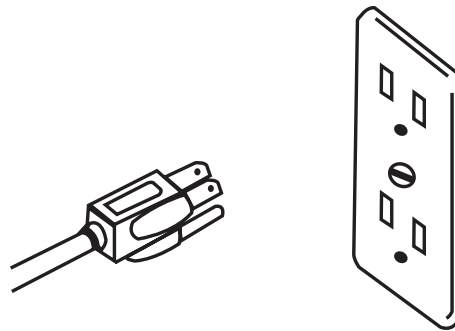



## EXTENSION CORDS

Extension cords are not recommended for use on this pressure washer. If the use of an extension cord is unavoidable, it must be plugged into a GFCI found in circuit boxes or protected receptacles.

Use only 3-wire extension cords that have 3-prong grounding type plugs and 3-pole cord connectors that accept the plug from the washer. Use only extension cords that are intended for outdoor use. These extension cords are identified by a marking "Acceptable for use with outdoor appliances; store indoors while not in use". Use only extension cords having an electrical rating not less than the rating of the product. Do not use damaged extension cords. Examine extension cord before using and replace if damaged. Do not abuse extension cord and do not yank any cord to disconnect. Keep cord away from heat and sharp edges. Always disconnect the extension cord from the receptacle before disconnecting the product from the extension cord.

**WARNING: To reduce the risk of electrocution, keep all connections dry and off the ground. Do not touch plug with wet hands.**

Use of smaller cords will cause electric motor stalling or circuit breaker stoppage.

Check power cord for damage before using. There is a hazard of electrical shock from crushing, cutting or heat damage.

Always be certain the unit is receiving proper voltage. Before plugging the unit into a compatible power source, be certain the switch is in the "OFF" position. Disconnect when not in use.

DO NOT use the unit in an area where flammable gas vapors may be present. An electric spark could cause an explosion or fire.

DO NOT direct water spray on or into electrical installations of any kind. This includes electrical outlets, light bulbs, fuse boxes, transformers, the unit itself, etc. Severe electrical shock may occur.

John Deere does not recommend the owner attempt any electrical repairs to this unit.

	AC1000E-C	AC1500E-C
Cable Length	Wire Gauge	Wire Gauge
Up to 50 Feet	14 AWG	12 AWG
50 to 100 Feet	12 AWG	10 AWG



## CLEANING DETERGENT PRECAUTIONS

DO NOT use solvents or highly corrosive detergents or acid type cleaners with this pressure washer. Use only mild detergents.

KNOW YOUR DETERGENTS! Be prepared to tell a physician exactly what you are using in the event of an emergency. Read the Material Safety Data Sheet (MSDS) provided with your detergent and all detergent labels. Follow all appropriate instructions regarding preparation use, safety and transportation. Keep ALL detergents out of the reach of children.

DO NOT use this pressure washer to dispense hazardous detergents.

DO NOT alter the detergent injection feature in any manner not prescribed in this manual. Use only genuine John Deere replacement parts for necessary repairs.



## HANDLE CHEMICAL PRODUCTS SAFELY

Direct exposure to hazardous chemicals can cause injury. Potentially hazardous chemicals used with the pressure washer includes such items as detergents.

A Material Safety Data Sheet (MSDS) provides specific details on detergents; physical and health hazards, safety procedures and emergency response techniques.

Check the MSDS before you start any job using a detergent. That way you will know exactly what the risks are and how to do the job safely. Then follow procedures and recommended equipment. (See your John Deere dealer for MSDS Sheets on products used with this equipment.)



## ADJUSTMENT PRECAUTIONS

NEVER alter or modify the equipment, be sure any accessory items and system components being used will withstand the pressure developed. Use ONLY genuine Mi-T-M parts for repair of your pressure washer. Failure to do so can cause hazardous operating conditions and will void warranty.

NEVER make adjustments to the machinery while it is connected to the power source.

Know how to stop the pressure washer and bleed pressures quickly. Be thoroughly familiar with controls.

Before servicing the unit; turn the unit off, disconnect from the power source, relieve the water pressure, and allow the unit to cool down. Service in a clean, dry, flat area.

Follow the maintenance instructions specified in this manual.



## IMPORTANT SAFETY INSTRUCTIONS

**WARNING:** To reduce the risk of injury, read this operator's manual completely. When using this product, the following basic precautions should always be followed:

1. Read all the instructions before using the product.
2. This product is equipped with a Ground Fault Circuit Interrupter (GFCI) in the power cord to reduce the risk of electrical shock. If replacement of the plug or cord is needed, use only identical replacement parts.
3. Follow the grounding instructions included in this manual.
4. High pressure water spray can cut skin. Do not direct spray at persons. Keep operating area clear of all persons or pets. Warn children that the water spray can cut. Supervise children closely.
5. Do not allow children or untrained person to operate the washer.
6. Do not spray electrical switches, receptacles or light bulbs, or glass or fragile objects that may shatter.
7. Dirt and debris removed by spray can cause eye injury. Wear eye protection.
8. NEVER squeeze the trigger unless securely braced. The thrust from the water traveling through the nozzle may be powerful enough to cause the operator to lose balance if unprepared. Wet surfaces can be slippery. Wear shoes and keep both feet on the ground. Do not climb on items being cleaned. Do not overreach or stand on unstable support. Keep good footing and balance at all times. NEVER trigger the gun while on a ladder or roof.
9. When the spray trigger is released, water pressure is trapped in the discharge hose. Release trapped pressure by triggering the spray gun after the washer is turned off.
10. Do not operate the washer when fatigued or under the influence of drugs or chemicals. Stay alert. Watch what you are doing.
11. Follow the maintenance instruction specified in this manual.
12. ALWAYS hold on firmly to the gun/wand assembly when starting and operating the unit. Failure to do so can cause the wand to fall and whip dangerously. NEVER operate the gun with the trigger wired in the open position. To prevent accidental discharge, the trigger gun should be securely locked when not in use.

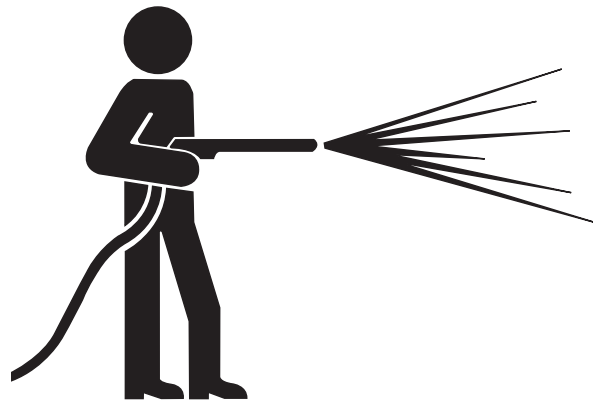



## **IMPORTANT SAFETY INSTRUCTIONS**

13. NEVER ALLOW CHILDREN OR ADOLESCENTS TO OPERATE THIS UNIT!
14. Read and follow all handling, operations, maintenance and safety instructions listed in this manual and provide such information to ANYONE who will be operating this unit.
15. This pressure washer is provided with a Ground Fault Circuit Interrupter (GFCI) built into the plug or the power supply cord, Should replacement of the cord or plug become necessary, use only identical replacement parts that include GFCI protection.
16. In freezing temperatures, the unit must always be warm enough to ensure there is no ice formation in the pump. DO NOT start this unit if it has been transported in an open or underheated vehicle without first allowing the pump to thaw.
17. When connecting the water inlet to the water supply mains, local regulations of your water company must be observed. In some areas the unit must not be connected directly to the public drinking water supply. This is to ensure that there is no feedback of the detergents into the water supply. (Direct connection is permitted if a back flow preventer is installed.)
18. High pressure hoses should be inspected daily for signs of wear. If evidence of failure exists, promptly replace all suspect hoses to prevent the possibility of injury from the high pressure spray. If a hose or fitting is leaking , NEVER place your hand directly on the leak.
19. DO NOT operate the unit if you see any pump oil or water leaks from the machine. DO NOT resume operation until the unit has been inspected and repaired by a qualified service person.
20. DO NOT operate the unit without all protective covers in place.
21. To reduce the risk of injury, maintain a safe distance from persons while operating this unit. Close supervision is necessary when operating the unit near children.
22. DO NOT leave pressurized unit unattended. Shut off the unit and release trapped pressure before leaving.
23. DO NOT move the unit by pulling on the hose.

**SAVE THESE INSTRUCTIONS**



## WEAR PROTECTIVE CLOTHING

Wear close fitting clothing and safety equipment appropriate to the job.

Wear a suitable hearing protective device such as earmuffs or earplugs to protect against objectionable or uncomfortable loud noises.

Operating equipment safely requires the full attention of the operator. Do not wear radio or music headphones while operating machine.



## PREPARE FOR EMERGENCIES

Keep a first aid kit and fire extinguisher handy.

Keep emergency numbers for doctors, ambulance service, hospital and fire department near your telephone.

Be prepared if a fire starts.

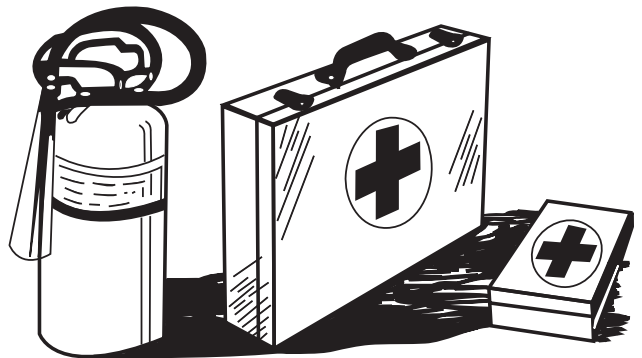

## INSPECT HIGH PRESSURE WASHER

Be sure all covers, guards and shields are in place.

Locate all operating controls and safety labels.

Keep all hardware and plumbing fittings tight.

Inspect power cord for damage before using. There is a hazard of electrical shock from crushing, cutting or heat damage.

Inspect high pressure hose for kinking, cuts or abrasive wear.

## SERVICE HIGH PRESSURE WASHER SAFELY

Before servicing washer, disconnect unit from power source, relieve water pressure and allow unit to cool down.

Service washer in a clean dry flat area.



## SAFETY SIGNS

34-1253  
Location: Wand



### ⚠️ WARNING

**RISK OF INJECTION OR SEVERE INJURY.**  
Never put your hand, fingers or body directly over the spray nozzle.

34-1253-030801-ENG.

### ⚠️ ADVERTENCIA

**RIESGO DE INYECCION O LISION SEVERA**  
Nunca coloque la mano, los dedos o el cuerpo directamente sobre la boquilla de rocío.

### ⚠️ WARNING



**RISK OF EXPLOSION:** Do not spray flammable liquids.



**RISK OF ELECTROCUTION:** Do not spray electrical apparatus and wiring.



**RISK OF INJECTION OR SEVERE CUTTING INJURY.** Keep clear of nozzle. Do not direct discharge stream at persons.

34-0631-EF-100703-ENG.

### ⚠️ AVERTISSEMENT

**RISQUE D'EXPLOSION:** Ne pas vaporiser de liquides inflammables.

**RISQUE DE D'ÉLECTROCUTION:** Il est dangereux de trop arroser le matériel et les câbles électriques.

**RISQUE DE BLESSURES PAR INJECTION OU COUPE.** Se tenir loin du pulvérisateur. Ne pas diriger le jet de décharge vers les personnes.

34-0631

Location: Motor Housing

### ⚠️ WARNING

If connection is made to a potable water system, the system shall be protected against backflow.

### ⚠️ ADVERTENCIA

Si la conexión se hace a un sistema de agua potable, el sistema será protegido contra la expulsión.

34-1477-E/S-090803-ENG.

34-1477

Location: Frame Assembly

### ⚠️ CAUTION / PRECAUCION

#### RISK OF INJURY

1. Read operator's manual carefully before using.
2. Spray gun can kick back. Hold with both hands.
3. Risk of eye injury. Always wear eye protection.
4. See the operator's manual for proper chemical usage.

#### RIESGO DE LESIONES

1. Lea cuidadosamente el manual del operador antes de usar.
2. El revolver rociadora puede retroceder violentemente. Sujétela con ambas manos.
3. Riesgo de lesiones a los ojos. Use siempre protección para los ojos.
4. Para un uso químico apropiado consulte el Manual del Operador.

### IMPORTANT / IMPORTANTE

- For indoor and outdoor use.
- Store indoors.
- Avoid pump damage. Protect from freezing. Do not run for more than 3 minutes with spray gun not triggered.
- If connected to a circuit protected by fuses, use time-delay fuses only.

- Para uso interior y exterior.
- Almacene bajo techo.
- Evite daños a la bomba. Protéjala contra la congelación. No haga funcionar por más de 3 minutos sin accionar el gatillo de la pistola.
- Si se conecta a un circuito protegido por fusibles, use fusibles con retardo solamente.

34-1473-090803-E/S-ENG.

34-1473

Location: Electrical Box

### ⚠️ WARNING ⚠️ ADVERTENCIA

#### RISK OF ELECTROCUTION. DO NOT REMOVE THIS TAG.

1. Connect only to a properly grounded outlet. Do not remove ground pin.
2. Inspect cord before using. Do not use if cord is damaged.
3. Keep all connections dry and off the ground.
4. Do not touch plug with wet hands.
5. This unit may be provided with a Ground Fault Circuit Interrupter (GFCI) built into the power cord plug. If replacement of the plug or cord is needed, use only identical replacement parts. If this unit is not provided with a GFCI, this unit should only be connected to a power supply receptacle protected by a ground fault circuit interrupter.
6. Do not use an extension cord with this machine.
7. Read the operator's manual before using.

#### FAILURE TO FOLLOW THE ABOVE INSTRUCTIONS COULD RESULT IN A SEVERE ELECTRICAL SHOCK.

#### RIESGO DE ELECTROCUCION. NO RETIRE ESTA CALCOMANIA.

1. Conecte solamente a una toma corriente que está bien fundado. No quite la pata de conexión de la tierra.
2. Antes de usar inspeccione la cuerda. No use si la cuerda está dañada.
3. Mantenga las conexiones secas y apartados de la tierra.
4. No toque el enchufe con manos mojadas.
5. Este producto debe conectarse a tierra. Asegúrese de que la lavadora a presión esté equipada con un Interruptor de circuito de falla a tierra (Ground Fault Circuit Interrupter, GFCI) incorporado en el cordón de alimentación. Si no lo tiene, debe conectarse la lavadora a presión únicamente en un receptáculo que esté protegido por un Interruptor de circuito de falla a tierra. Desconéctela cuando no esté en uso.
6. No use una cuerda extensión con la unidad.
7. Antes de usar lea y entienda todas las instrucciones y el manual de operación.

#### EL NO SEGUIR LAS INSTRUCCIONES DE ARRIBA PUEDE RESULTAR EN UN CHOQUE ELECTRICO GRAVE.

34-1471-E/S-291003-ENG.

34-1471

Location: Frame Assembly

### ⚠️ WARNING



**RISK OF ELECTROCUTION.**  
DO NOT REMOVE THIS TAG.

1. Connect only to a properly grounded outlet. Do not remove ground pin.
2. Inspect cord before using. Do not use if cord is damaged.
3. Keep all connections dry and off the ground.
4. Do not touch plug with wet hands.
5. This unit may be provided with a Ground Fault Circuit Interrupter (GFCI) built into the power cord plug. If replacement of the plug or cord is needed, use only identical replacement parts. If this unit is not provided with a GFCI, this unit should only be connected to a power supply receptacle protected by a ground fault circuit interrupter.
6. Do not use an extension cord with this machine.
7. Read the operator's manual before using.

#### FAILURE TO FOLLOW THE ABOVE INSTRUCTIONS COULD RESULT IN A SEVERE ELECTRICAL SHOCK.

34-1035-E/F/S-111899-ENG

34-1035

Location: Electrical Cord

# Controls

## CONTROLS

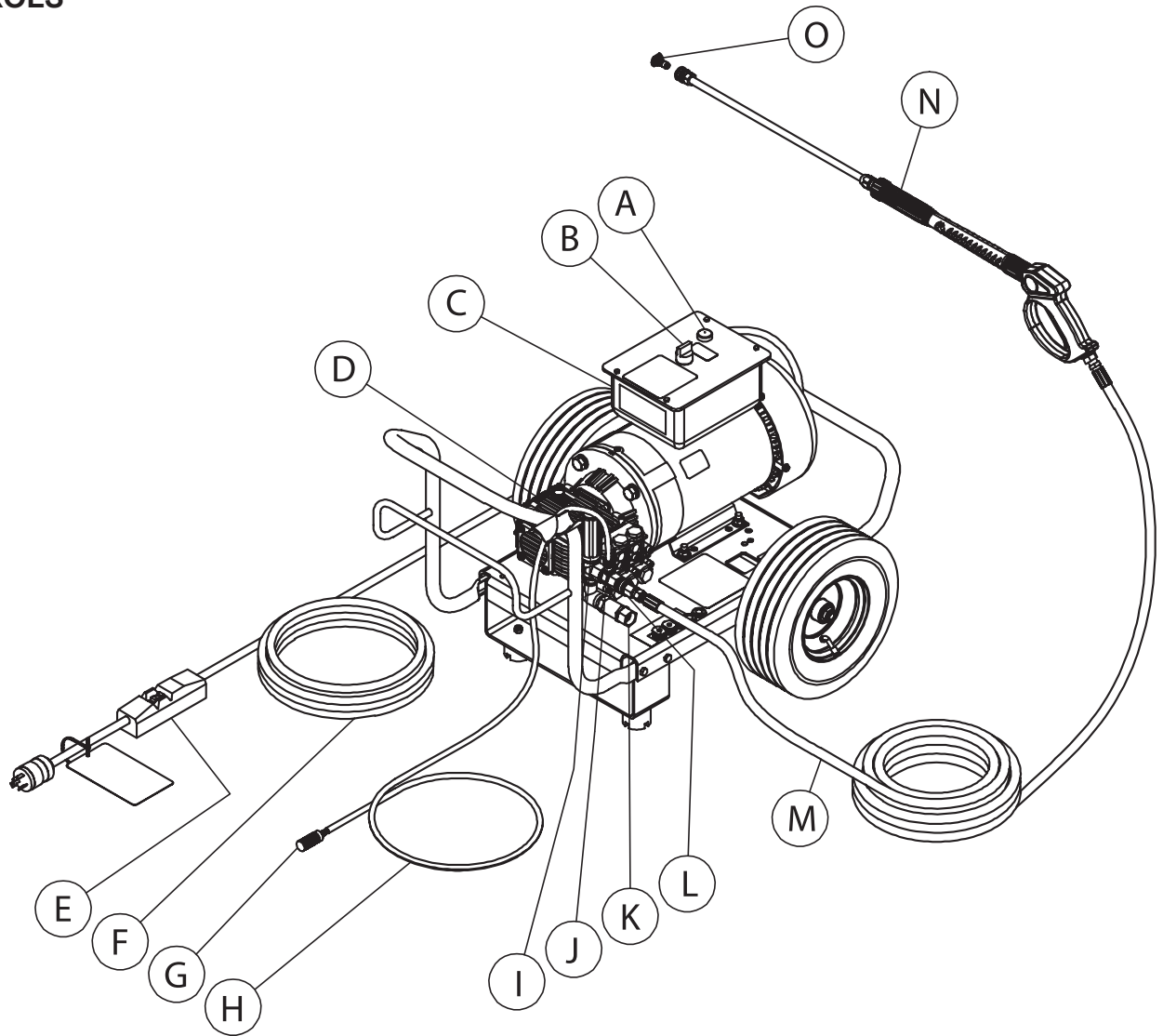

A -- Motor Overload  
B -- On/Off Switch  
C -- Motor

D -- Pump  
E -- GFCI  
F -- Power Cord

G -- Detergent Strainer  
H -- Detergent Hose  
I -- Adjustable Unloader  
Knob  
J -- Adjustable Injector

K -- Water Inlet  
L -- Water Outlet  
M -- High Pressure  
Discharge Hose  
N -- Gun Assembly  
O -- Quick Connect Nozzle

# Preparing the Washer

## SET-UP



**WARNING: RISK OF EXPLOSION! DO NOT OPERATE UNIT IN AN AREA WHERE FLAMMABLE GAS VAPORS MAY BE PRESENT. AN ELECTRIC SPARK MAY CAUSE AN EXPLOSION.**

**RISK OF BURSTING! DO NOT STORE / OPERATE UNIT IN A FREEZING ENVIRONMENT**

1. This unit should only be placed on a level surface to ensure proper lubrication for the water pump while operating. NEVER spray water directly on the unit!
2. Do not place unit in an area:
  - a. where there is evidence of oil or gas leaks.
  - b. where flammable gas vapors may be present.
3. Do not allow the unit to be exposed to rain, snow or freezing temperatures. If any part of the unit becomes frozen; excessive pressure may build up in the unit which could cause it to burst, resulting in possible serious injury to the operator or bystanders.
4. Before initial use, replace the oil travel plug with the dipstick provided with the unit. Be certain the oil level is in the center of the sight glass before each use. If low, fill with John Deere Hy-Guard pump oil. DO NOT OVERFILL!



## NOZZLE REVIEW



**WARNING: RISK OF INJECTION CAUSING SEVERE INJURY!**

**NEVER LOOK DIRECTLY AT THE NOZZLE ORIFICE UNLESS IT IS DISCONNECTED FROM THE GUN/WAND ASSEMBLY!**

Various nozzles may be quick-connected into the end of the wand to change the spray pattern or use the detergent feature. When using Quick Connects (Q.C.), be certain the connection is securely locked. If not, the high pressure water may shoot the nozzle from the wand, causing severe injury or serious damage. To determine spray fan, refer to the actual number stamped on the nozzle. The first two digits indicate the spray fan in degrees, i.e.; 00=0°, 15=15°, 25=25°, 65=detergent/low pressure.

1. **The 0° nozzle (RED):** This is a blasting nozzle. It delivers a very concentrated stream of water. Be cautious when using the straight narrow stream. It is not recommended for use on painted or wood surfaces, or items attached with adhesive backings. Uses: Removing weeds from sidewalk cracks, stubborn stains from concrete, masonry, aluminum and steel, caked mud from equipment, and cleaning lawn mower undersides.
2. **The 15° nozzle (YELLOW):** This is a chiseling nozzle. The spray should be directed at a 45° angle to the surface and used like a scraper to remove paint, grease and dirt. Uses: Surface preparation (removing mildew stains and paint chips).
3. **The 25° nozzle (GREEN):** This is a flushing nozzle. This pattern is best suited for flushing dirt, mud, and grime. Uses: Wet sweeping leaves from walks, curbs and driveways, cleaning stable floors, washing swimming pool bottoms, degreasing engines.
4. **The 65° nozzle (BLACK):** This is a low pressure detergent application nozzle. This broad spray pattern distributes solution over vast areas under low pressure. Uses: Detergent application, misting or rinsing.

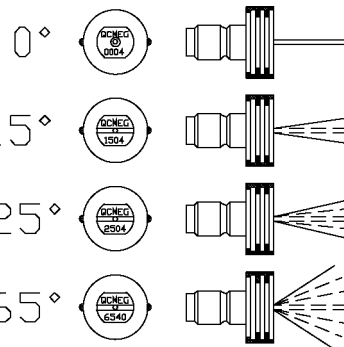
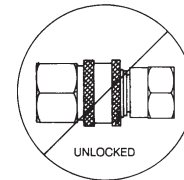
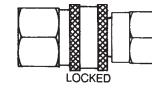

## NOZZLE CONNECTION



**WARNING: RISK OF SEVERE INJURY! THE TRIGGER GUN SHOULD ALWAYS BE LOCKED IN THE OFF POSITION WHEN NOT IN USE!**

1. Be certain the trigger gun is locked in the "OFF" position.
2. The nozzle assembly should be disconnected from the gun/wand assembly at this by retracting the locking ring on the quick-connect fitting to remove the nozzle.

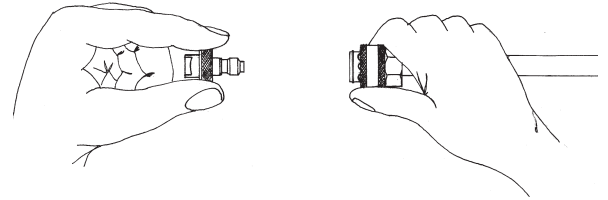
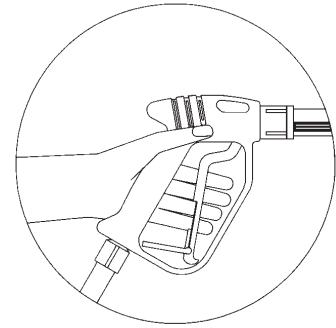

## WATER SUPPLY

1. Select a water supply hose which is a quality grade of garden hose measuring at least 3/4" ID and no longer than 50 feet.
2. Check the water inlet strainer to ensure it is clean and free of any obstructions. Periodic cleaning of the water strainer will help prevent pump problems. As a strainer becomes obstructed, it restricts proper flow of water to the pump. This can result in cavitations which will cause premature failure of pump packings and valves. Using a screw driver, remove the screen; clean or replace if necessary.
3. Connect the hoses.
  - a. Connect one end of the water supply hose to the water inlet of the unit.
  - b. Connect the other end of the hose to your pressurized water supply.

**NOTE:** Do not use a non-pressurized water supply (i.e. from a well or pond) with this unit.

- c. Connect the high pressure discharge hose to the water outlet of the unit.
4. Follow the incoming water requirements listed below:
    - a. Water pressure must be a minimum of 25 pounds per square inch (PSI) and a maximum of 125 PSI. (A typical outdoor faucet will generally supply this PSI if turned completely "ON".)
    - b. Incoming GPM must be approximately one gallon more than the outgoing GPM stated on the pressure washer nameplate. (You can check GPM by timing how long it takes to fill a 5 gallon container.
    - c. Incoming water temperature must not exceed 125°F (52°C). Excessive pump damage may result if the water temperature exceeds this acceptable level.
  5. Never allow the unit to operate without the incoming water line attached and the water supply turned all the way on.

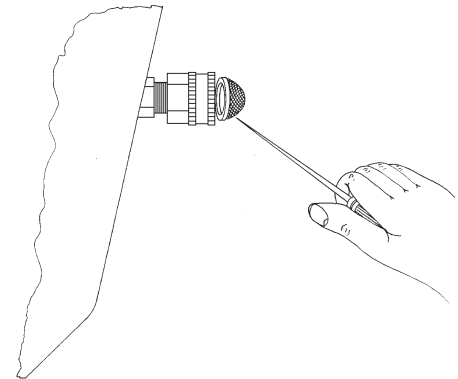

## POWER CORD CONNECTION



**WARNING: RISK OF ELECTROCUTION! THIS UNIT MUST BE CONNECTED TO A PROPERLY GROUNDED OUTLET. DO NOT USE AN ADAPTER OR REMOVE THE THIRD GROUNDING PRONG.**

**TO REDUCE THE RISK OF ELECTROCUTION, KEEP ALL CONNECTIONS DRY AND OFF THE GROUND. DO NOT TOUCH PLUG WITH WET HANDS.**

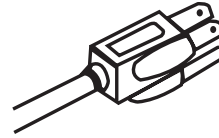

1. Make certain the motor switch is in the "OFF" position.
2. Ensure electrical supply is identical to the specifications listed on the pressure washer data plate.
3. **GROUNDING INSTRUCTIONS:** This product must be grounded. If it should malfunction or breakdown, grounding provides a path of least resistance for electric current to reduce the risk of electric shock. This product is equipped with a cord having an equipment-grounding conductor. The plug must be plugged into an appropriate outlet that is properly installed and grounded in accordance with all local codes and ordinances.
4. **DANGER:** Improper connection of the equipment-grounding conductor can result in a risk of electrocution. Check with a qualified electrician or service personnel if you are in doubt as to whether the outlet is properly grounded. Do not modify the plug - if it will not fit the outlet, have a proper outlet installed by a qualified electrician. Do not use any type of adaptor with this product.
5. **GROUND FAULT CIRCUIT INTERRUPTER PROTECTION:** This pressure washer is provided with a Ground Fault Circuit Interrupter (GFCI) built into the plug or the power supply cord, test the GFCI each time it is plugged into an outlet according to instructions on the GFCI. **DO NOT** use the pressure washer if the test fails! The GFCI provides additional protection from the risk of electric shock. Should replacement of the plug or cord become necessary, use only identical replacement parts that include GFCI protection.
6. **EXTENSION CORDS:** *Mi-T-M DOES NOT RECOMMEND THE USE OF EXTENSION CORDS!* If use of an extension cord is unavoidable, it must be plugged into a GFCI found in circuit boxes or protected receptacles.  
Use only 3-wire extension cords that have 3-prong grounding-type plugs and 3-pole cord connectors that accept the plug from the product.  
Use only extension cords that are intended for outdoor use. These extension cords are identified by a marking "Acceptable for use with outdoor appliances; store indoors while not in use." Use only extension cords having an electrical rating not less than the rating of the product. Do not use damaged extension cords. Examine extension cord before using and replace if damaged. Do not abuse extension cord and do not pull on any cord to disconnect. Keep cord away from heat and sharp edges. Always connect or disconnect the extension cord from the receptacle before connecting or disconnecting the product from the extension cord.
7. Ensure the area between the pressure washer cord and outlet is kept dry.
8. Insert the male plug into a grounded AC outlet. **DO NOT use an adapter OR remove the grounding plug!!**



## UNLOADER

The unloader valve on your machine is equipped with an adjustment knob to adjust the pressure. Should less pressure be required, simply turn the adjustment knob counterclockwise. To set back to maximum, turn adjustment knob completely clockwise. DO NOT OVERTIGHTEN!



**CAUTION: RISK OF UNIT DAMAGE! DO NOT OVERTIGHTEN THE UNLOADER. BREAKAGE WILL RESULT IN IMMEDIATE LOSS OF WATER PRESSURE AND COSTLY REPAIRS.**

## THERMAL RELIEF VALVE

To ensure the bypass water temperature does not exceed acceptable levels, never allow the pressure washer to operate in the bypass mode (with the unit running and the trigger closed) for more than three minutes.

A thermal relief valve has been added to this unit to protect the pump. It may begin to open and release water if the water temperature in the pump has exceeded 140° F. This will allow fresh, cool water to enter the system, therefore preventing premature failure of pump packings.

## PRE-START INSPECTION PROCEDURES

Before starting the unit, perform the following procedures:

1. Check the oil level in the pump.
2. Inspect the inlet water strainer. Clean or replace if necessary. See "Water Supply".
3. Check all hose connections to ensure they are securely tightened. See "Water Supply".
4. Inspect for system water leaks and oil leaks. Be sure that all damaged parts are replaced and that the mechanical problems are corrected prior to operation of the unit. If service is needed, contact Customer Service.
5. Inspect high pressure hose for kinking, cuts or leaks. If a cut or leak is found, DO NOT USE HOSE! Replace hose before starting unit. See "Miscellaneous Safety Precautions". Be sure that all damaged parts are replaced and that the mechanical problems are corrected prior to operation of the unit. If you need service, contact Customer Service.
6. Inspect electrical cord for cuts. If a cut is found, DO NOT TOUCH OR USE ELECTRICAL CORD! Replace cord before starting the unit.

# Operating the Washer

## PRIMING THE PUMP

1. It is essential to prime the pump on initial start-up and each time the water supply is disconnected from the unit after initial use.
2. Lay the high pressure hose out to remove any loops. Water flow will constrict the hose, creating tight loops if the hose is not straight.
3. Securely connect the gun assembly to the high pressure hose.

**NOTE:** *The nozzle assembly should NOT be connected to the gun assembly at this time. See "Nozzle Connection" .*

4. With the trigger gun locked in the "OFF" position, turn the water supply completely on. Pointing the gun in a safe direction, unlock the trigger gun and squeeze the trigger.
5. Low pressure water will begin flowing from the hose/gun assembly. This allows the unit to prime and purge any air from the system. The unit is primed when water flow is uninterrupted by air.
6. Once the unit is primed, release the trigger and lock the gun in the "OFF" position. Securely connect the nozzle assy. (See "Nozzle Connection")

## START-UP



**WARNING: RISK OF INJECTION CAUSING SEVERE INJURY! KEEP CLEAR OF NOZZLE! NEVER PLACE HAND OR FINGERS IN FRONT OF NOZZLE!**

**DO NOT DIRECT DISCHARGE STREAM AT PEOPLE OR PETS!**

**BE CERTAIN THE ADJUSTABLE NOZZLE ASSY. IS SECURELY CONNECTED TO THE WAND TO PREVENT AN ACCIDENTAL DISCHARGE!**



**CAUTION: RISK OF DAMAGE. DO NOT ALLOW SPRAY PATTERN TO REMAIN ON A FIXED AREA FOR AN EXTENDED PERIOD OF TIME. POSSIBLE DAMAGE MAY OCCUR TO THE AREA.**

1. Refer to the "Safety Precautions" before starting the unit.
2. Locate the Safety Decals on your unit and heed their warnings.
3. With the gun locked in the "OFF" position, point the trigger gun away from yourself or anyone else. Ensure water supply is turned completely on.
4. Disengage the safety lock-off on the gun and squeeze the trigger. Low pressure water will begin flowing from the nozzle.
5. Before starting the unit, brace yourself as the gun will kick-back from the high pressure created by the pump once the unit has started.
6. Move the On/Off Switch to the "ON" position. This switch includes a circuit breaker for protection of the motor. In case of excess load, the circuit breaker will automatically move the switch to the "OFF" position. To restart, move the On/Off Switch to the "ON" position again.
7. Once the unit is turned on, perform the following procedures with the gun open:
  - a. Inspect for system water leaks and oil leaks. If an oil leak is found, **TURN UNIT OFF IMMEDIATELY!** Be sure that all damaged parts are replaced and that the mechanical problems are corrected prior to operation of the unit. If you require service, contact your John Deere dealer.
  - b. Inspect high pressure hose for kinking cuts and leaks. If a cut or leak is found, **DO NOT TOUCH HOSE AT CUT OR LEAK!!! TURN UNIT OFF IMMEDIATELY!** Replace hose before re-starting the unit. See "Miscellaneous Safety Precautions". Be sure that all damaged parts are replaced and that the mechanical problems are corrected prior to operation of the unit. If you require service, contact your John Deere dealer.
  - c. Inspect electrical cord for cuts. If a cut is found, **DO NOT TOUCH OR USE ELECTRICAL CORD!** Replace cord before starting the unit.
8. Trigger the gun several times and try adjusting the spray pattern. **Be certain to LOCK the trigger gun in the "OFF" position whenever moving the adjustable nozzle. NEVER look directly into the nozzle!** High pressure water creates a risk of severe injury!
9. Do not allow unit to operate in bypass mode (with trigger closed) for more than three minutes without triggering the gun. Failure to follow this simple rule can cause premature failure of pump packing seals, resulting in costly pump repair.
10. Because your pressure washer delivers a high pressure spray and a variety of spray patterns, there are many cleaning jobs that can be done without the use of detergents. If a cleaning agent is required, see "Cleaning With Detergents" for the correct procedures.

## CLEANING HORIZONTAL SURFACES

Move nozzle wand from side to side. Direct spray at an angle to force debris ahead and away from the cleared area.

Depending on the material to be removed and nozzle pressure, hold nozzle end 8 to 10 inches (20 to 25 cm) from the surface and use slow, overlapping strokes. If debris is easy to remove, move nozzle back to cover more area for faster cleaning.

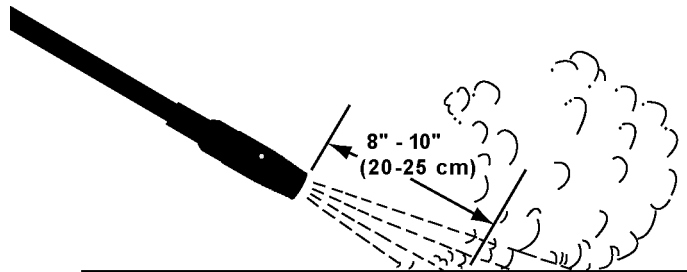

## CLEANING VERTICAL SURFACES

**IMPORTANT:** Remember that the washer can deliver a high pressure spray that can break glass and gouge soft wood and other materials.

When cleaning building interiors or exteriors without detergents, work from top to bottom. This will help eliminate streaks. In interiors, start with the ceiling first, then the walls and the floor last.

Clean around windows carefully. If glass panes are not well-caulked and puttied, the high pressure spray could break the glass.

Never spray directly overhead. Always spray ahead to avoid dripping or falling debris.

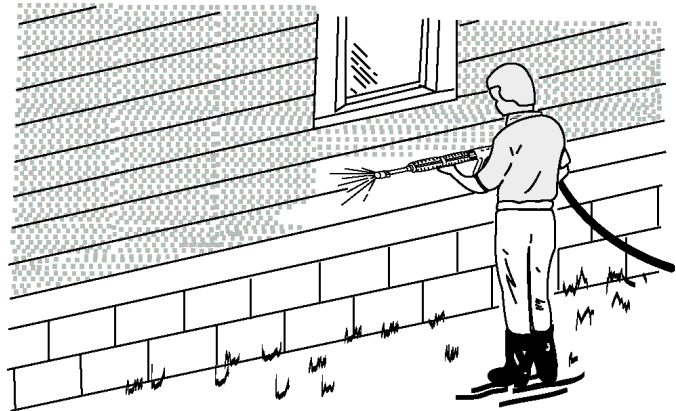

## REMOVING PAINT

**IMPORTANT:** Remember that high pressure spray can gouge soft woods and other materials, as well as loosen grout.

1. Place nozzle end in high pressure position and very narrow spray pattern.
2. Direct spray at a 45° angle about 4 to 12 inches (10 to 30 cm) from surface.
3. Spray in a back and forth motion, try to get beneath the loose and bubbled paint.
4. Do not be concerned with the paint that remains. It should be sufficiently bonded so as not to cause repainting problems.
5. Some remaining paint may curl up at the edges. These edges should be scraped with a steel brush or scraper just before painting.

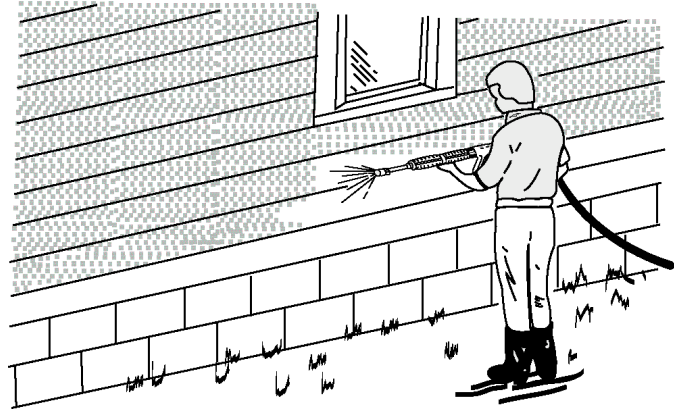

## CLEANING RADIATOR FINS

**IMPORTANT:** Some engine and radiator manufacturers may not permit cleaning radiators with a high pressure washer. See equipment Operator's Manual.

1. Use clean water without detergent.

**IMPORTANT:** Spray straight into the radiator to prevent bending fins.

2. If possible, direct spray in the direction opposite to normal air flow through the radiator.

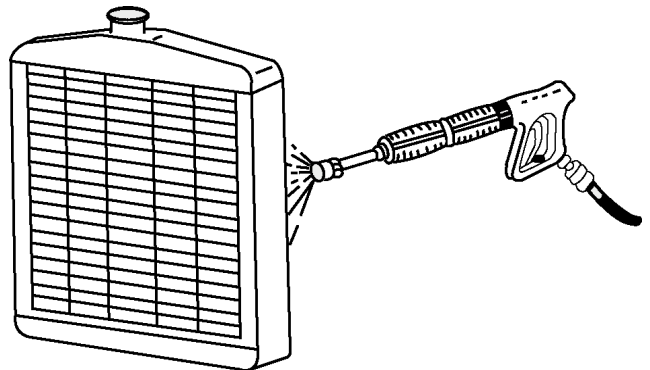

## DETERGENT USAGE GUIDE

 **CAUTION:** Use detergents carefully. Read labels thoroughly and follow all instructions for preparation, use, safety, transportation and disposal. Be prepared to tell a physician exactly what detergents you are using in the event of an emergency. Keep all detergents out of reach of children.

Be aware that two detergents can be mixed on the sprayed surface. In this regard, some detergents may give off harmful fumes or start an unpredictable chemical reaction when mixed with another detergent.

**NEVER SPRAY FLAMMABLE LIQUIDS** such as gasoline, fuel oil, alcohol, naphtha, etc.

Be sure to read and follow all detergent labels exactly regarding preparation, use, safety, transportation, and disposal. Keep in mind that the washer's detergent system further dilutes the detergent with water, and that some detergents may not be concentrated enough to properly work with the system.

Some detergents may not give premix instructions and may require experimenting to determine proper dilution for your application.

If you are not familiar with the detergent, always test a small area of the surface to be cleaned for adverse reaction. Do this a day in advance. Thoroughly rinse area with water.

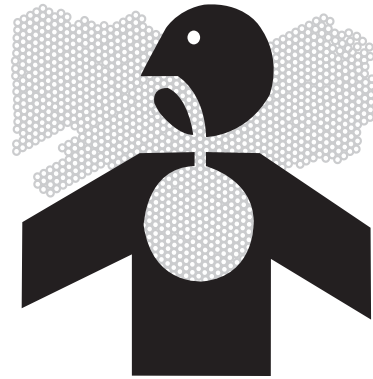

## CLEANING WITH DETERGENTS

1. Refer to "Detergent Cleaning Precautions" before working with detergents. Be certain to wear protective safety attire.
2. Prepare detergent solution according to label directions. Never pump acids, alkaline, abrasive fluids or solvents through the unit.
3. Your injector is equipped with an adjustment knob on the pump head, you may adjust the amount of detergent desired by turning the knob completely counterclockwise to set at the maximum siphon rate.
4. Immerse the detergent strainer into the detergent solution to allow detergent to siphon.
5. With the trigger gun locked in the "OFF" position, securely quick-connect the detergent spray nozzle (#6540° BLACK) into the end of the wand.

**NOTE:** This injection system is designed to apply detergents under low pressure only. It will not allow detergent solutions to be introduced into the system unless the detergent nozzle (6540 Black) is installed.

6. To apply solution; unlock the trigger gun and squeeze the trigger. In a few moments a detergent/water mixture will exit the low pressure nozzle. Start spraying the lower portion of the surface being cleaned and move up, using long overlapping strokes. Applying from the bottom up helps avoid streaking. Allow to soak briefly. DO NOT allow detergent solution to dry on the surface. (Avoid working on hot surfaces or in direct sunlight to minimize the chances of the detergent drying, which may result in damaging painted surfaces.) Be certain to rinse a small section at a time.
7. To rinse; lock the trigger gun in the "OFF" position, securely quick-connect the desired high pressure nozzle into the end of the wand. Unlock the trigger gun and spray. It will take about 30 seconds to purge all detergent from the line. For best rinsing results, start at the top and work down.
8. Siphon a gallon of water through the low pressure detergent injection system after each use. This prevents the possibility of corrosion or detergent residue causing mechanical problems during the next use.

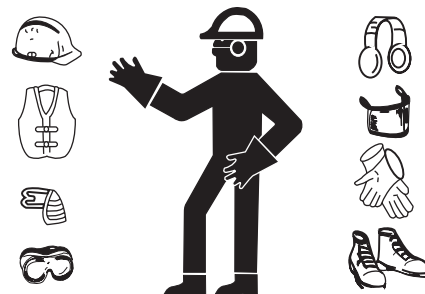

### QUICK CONNECT DETERGENT

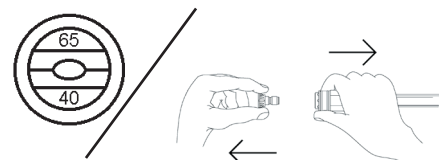

## SHUT-DOWN

1. Move the On/Off switch to the "OFF" position to turn unit off.
2. Turn the water supply "OFF".
3. Pointing the gun in a safe direction, trigger gun momentarily to relieve any trapped pressure.
4. Once pressure is relieved, disconnect the nozzle assembly.
5. Disconnect the unit from the power source.
6. Disconnect and drain gun, wand and hoses.
7. Wipe unit clean and store with gun, wand and hoses in a safe area.

# Troubleshooting

Symptom	Problem	Solution
<b>Pump motor will not start, or stops while operating.</b>	GFCI tripped.	Turn unit "OFF". Test GFCI by pressing reset button.
	Tripped circuit breaker or fuse blown in circuit fuse box.	Disconnect all other plugs on the circuit being used and reset circuit breaker OR check and replace fuse.
	Loose or disconnected plug.	Reconnect plug.
	Tripped circuit breaker in unit.	Allow to cool and restart unit.
	Unit is frozen.	Allow to thaw. If any part of the unit becomes frozen; excessive pressure may build up in the unit which could cause the unit to burst resulting in possible serious injury to the operator or bystanders.
<b>Circuit breaker trips or fuse blows in the fuse box.</b>	Circuit overload.	Check that the circuit is rated correctly. 120 V/15 A/60 Hz for 1000 PSI 120 V/20 A/60 Hz for 1500 PSI Disconnect all plugs on the circuit. When connecting to a circuit protected by fuses, use time delay fuses only.
	Extension cord is too long or wire is too small.	Use correct electrical requirements.
	Too much pressure.	Use Adjusting Knob on Unloader to reduce pressure.
<b>GFCI trips.</b>	Incorrect voltage.	Ensure electrical supply is 120 V/15 A/60 Hz for 1000 PSI 120 V/20 A/60 Hz for 1500 PSI
	Electrical short to ground.	Contact your John Deere dealer.
<b>Motor runs but there is no discharge at nozzle when trigger mechanism is squeezed.</b>	Inadequate water supply.	Ensure hose is 3/4" diameter and incoming water supply is turned on.
	Kink in water inlet hose.	Remove kink.
	Kink in high pressure discharge hose.	Replace hose.
<b>Water is leaking from Thermal Relief Valve.</b>	Water inlet temperature is too high.	Incoming water temperature must be less than 140°F.
	Water temperature in unit is too high.	Do not allow unit to operate in bypass mode (with the trigger gun closed) for more than three minutes.
	Defective valve.	Replace.



## Troubleshooting

Symptom	Problem	Solution
<b>Low or fluctuating pressure.</b>	Water inlet screen obstructed.	Remove screen, clean or replace.
	Pump sucking air. (Prime lost)	Tighten all water intake connections. Eliminate leaks in intake line.
	Not in high pressure mode.	Pull the nozzle cover toward the gun to engage in high pressure mode.
	Obstructed or worn orifice.	Remove and clean, or replace.
	Bypass valve not operating correctly.	Repair or replace.
<b>Oil appears milky or foamy.</b>	Water in oil.	Change pump oil. Fill to proper level.
<b>Oil leaking from unit.</b>	DO NOT USE!!!!	Contact Customer Service.
<b>Detergent will not siphon into Low Pressure Detergent mode.</b>	Detergent strainer is not completely	Check; submerge if necessary. submerged in detergent solution
	Detergent strainer is obstructed.	Inspect, clean or replace.
	Detergent hose is obstructed, cut	Inspect, clean or replace. or kinked.
	Not in Low Pressure mode.	Push nozzle cover away from the gun.
	Nozzle assembly is plugged.	Clean or replace.
	Too many high pressure hose extensions attached to the water outlet.	Use one extension maximum.
<b>Water flows back into detergent container.</b>	Ball & Spring in Venturi stuck.	Remove, clean or replace.
	Ball & Spring in Venturi reversed,	Remove, clean or replace. missing or corroded.
<b>Water flows from the nozzle when the trigger gun is in the "OFF" position.</b>	Gun is malfunctioning.	Repair or replace.

# Storage

## **SPECIFIC MAINTENANCE**

### **PUMP:**

The pump oil must be changed after the first 25 hours of operation. Once the initial oil change has been completed, it is recommended the oil be changed every 3 months or 250 hour intervals. If oil appears dirty or milky, changes may be required at a greater frequency. Use John Deere Hy-Guard and fill only to the center of the oil sight glass. **DO NOT OVERFILL!**

### **NOZZLES:**

Water flow through the spray nozzle will erode the orifice, making it larger, resulting in a pressure loss. Nozzles should be replaced whenever pressure is less than 85% of the maximum. The frequency of replacement will depend upon such variables as mineral content in the water and number of hours the nozzle is used.

### **QUICK COUPLERS:**

There is an o-ring seal inside the female quick coupler. This o-ring will deteriorate or, if the unit is allowed to pump without the high pressure hose or nozzle attached, the o-ring may be blown out occasionally. Simply insert a replacement o-ring to correct the leak. (Additional o-rings can be purchased from your John Deere dealer.)

**WINTERIZING**

**WARNING: RISK OF UNIT BURSTING! DO NOT STORE OR OPERATE UNIT IN A FREEZING ENVIRONMENT!**

For storage and transportation purposes in subfreezing ambient temperatures, it will be necessary to winterize this unit. This unit must be protected to the lowest incurred temperature for the following reasons:

1. If any part of the pumping system becomes frozen; excessive pressure may build up in the unit which could cause the unit to burst resulting in possible serious injury to the operator or bystanders.
2. The pumping system in this unit may be permanently damaged if frozen.  
FREEZE DAMAGE IS NOT COVERED BY WARRANTY.

If you must store your unit in an area where the temperature may fall below 32°F, you can protect your unit by following the procedure outlined below.

1. Gather the following items:
  - a. Two 5 gallon containers.
  - b. One gallon of antifreeze. (John Deere recommends an environmentally safe antifreeze.)
  - c. Water supply.
  - d. Three foot hose, 1/2-3/4 I.D. with a 3/4 inch male garden hose fitting.
2. Procedure:
  - a. To start winterizing, unit must be run and primed according to the "Start-up Procedures" listed on page 14.
  - b. After running and priming, shut off the unit and water supply.
  - c. Relieve system pressure by pointing the trigger gun in a safe direction and squeezing the trigger until water flow ceases to exit the nozzle.
  - d. Lock the trigger gun in an OFF position and remove the nozzle.
  - e. Remove the water supply hose from the unit and attach the 3 foot hose securely to the inlet connection.
  - f. Shut off the detergent injector if applicable.
  - g. Fill one 5 gallon bucket with water.
  - h. Holding the 3 foot hose in an upright position, completely fill the hose with water. Then plug the hose outlet with your thumb or finger. Place the plugged end into the 5 gallon bucket of water.
  - i. Turn the unit on. Trigger the gun several times until all the air is worked out of the system (unit is primed).

**NOTE:** Proper winterizing is based on the recommended manufacturer's instructions listed on the "Protection Chart" shown on the back label of most antifreeze containers.

- j. With the trigger gun held open, siphon enough water out of the 5 gallon bucket until there is just enough water left to mix with the antifreeze.
- k. Point the wand into the empty container and start the unit.
- l. Trigger the gun until the antifreeze begins to exit the wand. Release the trigger for 3 seconds, then trigger the gun for 3 seconds. Continue cycling the gun several times until all the antifreeze mixture is siphoned from the container.
- m. Detach the 3 foot hose from the unit and drain any excess antifreeze back into the 5 gallon container.
- n. Disconnect the hose/gun/wand assembly from the unit and drain any excess antifreeze back into the 5 gallon container.
- o. Store the hose, gun and wand with the unit in a safe area.
- p. Store antifreeze solution for next use or dispose of according to state EPA laws.

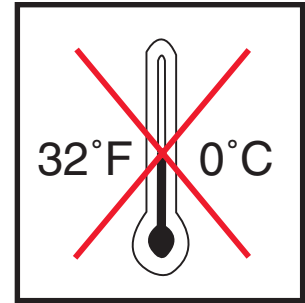

## WINTERIZING

3. Optional Procedure:
  - a. Shut the unit off.
  - b. Relieve system pressure by pointing the trigger gun in a safe direction and squeezing the trigger until water flow ceases to exit the nozzle.
  - c. Disconnect and drain the hose, gun and wand.
  - d. Start the unit and allow it to run until all the water exits the unit. Once the water has stopped flowing from the unit, turn off.

**NOTE:** *When using this procedure, caution should be used as ice chips can form from drops of water which could cause the unit to burst if starting before completely thawed.*

## STARTING UNIT AFTER EXTENDED STORAGE

1. BE CERTAIN the unit is NOT plugged into the power source.
2. Prior to restarting the unit, thaw out any possible ice from the wand, gun, hose and unit.
3. After following all "PREPARATION" instructions, start the unit momentarily and immediately turn "OFF" to ensure all parts are lubricated before operation.

# Specifications

## SPECIFICATIONS

ITEM	SPECIFICATION
	<b>AC-2500E</b>
Water Pump .....	3.2 GPM (12.1 L/min)
Pressure at Pump Manifold .....	2500 PSI (172.3 Bar)
Electric Motor .....	230 volts, 24.1 amps, single phase, 60 Hertz, 6.0 HP
Electric Cord .....	40 ft. power supply cord with GFCI.
Discharge Hose .....	25 ft. x 3/8 in. (7 m x 6.4 mm)
Nozzle Size .....	4.0

## RECORD SERIAL NUMBER

Write your model number, machine serial number (see serial number tag (A) in illustration) and date of purchase in the spaces provided below. Your dealer needs this information when ordering parts.

Model No. \_\_\_\_\_

Machine Serial No. \_\_\_\_\_

Date of Purchase \_\_\_\_\_  
(To be filled in by purchaser)

**POWER WASHER**

MODEL NO.

SERIAL NO.

DATE CODE

MAX. PSI

MAX. GPM

NOZZLE SIZE

HP / PHASE

VOLTS / HZ

AMPS

MAX. INLET WATER TEMPERATURE, °F

 Conforms to UL Std. 1776  
US Made in U.S.A.  
201473 34-0075

## STATEMENT OF WARRANTY

The John Deere warrants all parts, (except those referred to below), of your new pressure washer to be free from defects in materials and workmanship during the following periods:

- For Five (5) Years from the date of original purchase:  
High Pressure Pump
- For Two (2) Years from the date of original purchase:  
Cart Assembly                      Plumbing
- For One (1) Year from the date of original purchase:  
GFCI                                      Selector Switch
- For Ninety (90) days from the date of original purchase:  
Trigger Gun/Wand                      High Pressure Hose  
Unloader Valve                              Strainer/Filter

Defective parts not subject to normal wear and tear will be repaired or replaced at our option during the warranty period. In any event, reimbursement is limited to the purchase price paid.

## EXCLUSIONS

1. Normal wear parts:
  - Pump Packings                              Spray Nozzles
  - Pump Valves                                      Detergent Valves
  - Quick Couplings/Screw Connect              O-rings
2. This warranty does not cover parts damaged due to normal wear, misapplication, misuse, operation at other than recommended speeds, pressures or temperature. Parts damaged or worn because of the use of caustic liquids or by operation in abrasive or corrosive environments or under conditions causing pump cavitation are not warranted. Failure to follow recommended operating and maintenance procedures also voids warranty.
3. The use of other than genuine manufacturer repair parts will void warranty.
4. Warranty will be void if used in any application other than consumer/homeowner. Parts returned, prepaid to our factory or to an Authorized John Deere Service Center will be inspected and replaced free of charge if found to be defective and subject to warranty. There are no warranties which extend beyond the description of the face hereof. Under no circumstances shall the manufacturer bear any responsibility for loss of use of the unit, loss of time or rental, inconvenience, commercial loss or consequential damages.

For Service or Warranty Consideration, contact  
Mi-T-M® Corporation, 8650 Enterprise Drive, Peosta, IA 52068  
1-877-JD-KLEEN / (1-877-535-5336) Fax 563-556-1235  
Monday - Friday 8:00 a.m. - 5:00 p.m. CST

# Note

# Introducción

Gracias por comprando este John Deere producto.

Lea este manual con cuidado para aprender como operar y heacerie servicao su máquina correcto. Falla resultaría en lesiones personales o daño a equipo. Este el manual y muestras de seguridad en su máquina pueden también estar disponibles en otras idiomas. (véase a su distribuidor de John Deere para ordenar)

Este manual debe considerar una parte permanente de su máquina y debe quedar con máquina cuando venderla.

Medidas en este manual se dan en sistema métrico y en equivalentes de unidades de Estado Unidos. Use sólo partes y cierres de reemplazar correctos. Cierres métricos y pulgadas necesitarian un tirón especial de métrico o pulgada.

Lados de mano derecha y mano izquierda se determinan de que da al fin de máquina.

El número de serie está situada en sección de especificaciones o números de identificación. Escriba correcta todos números para ayndaría en encontrar la máquina si sea robado. Su concesionario también necesite estos números cuando ordenaría partes. Ponga números de identificación en lugar seguro atuera de máquina.

Garantía provece de concesionario John Deere para quien opere y mantenga su equipo como descrito en este manual. Este manual está explicado en certificado de garantía que se vea en este manual.

Esta garantía provece la seguridad que su concesionario John Deere daría garantía de productos donde defectos aparecen durante tiempo de garantía. Debe abusar al equipo o cambios para modificar la función atrás de especificaciones de fabrica la garantía será vacío.

## **AVERTISSEMENT**

Ce produit contient un ou plusieurs produits chimiques qui sont connus par l'état de Californie comme étant la cause de cancer, de défauts de naissance et d'autres problèmes reproductifs.



# Materias

	Página
Seguridad .....	34
Mandos .....	43
Preparación de lavadora .....	44
Operación de lavadora .....	48
Localización de fallas .....	54
Almacenamiento .....	56
Especificaciones .....	59
Nota .....	60
Garantía .....	63

*Toda información, ilustraciones, y especificaciones en este manual se basa en información lo último que disponible al tiempo de publicación. Se reserva el dercho de efectuar cambios sin previo aviso.*



# Seguridad

## RECONOZCA INFORMACIÓN DE SEGURIDAD

Este es el símbolo de alerta de seguridad. Cuando mire este símbolo en la máquina o manual, sea alerta de posibilidad o potencia de graves personales.

Siga precauciones recomendables y practicas de operación.



## COMPRENDA PALABRAS DE ALERTAS

Una palabra de alerta -- PELIGRO, ADVERTENCIA, PRECAUCIÓN -- se usa con el símbolo de alerta de seguridad. Peligro indica la situación más seria.

Señales de seguridad como PELIGRO y ADVERTENCIA está situada cerca de riesgos específicos. Precauciones generales están en una lista en las señales de seguridad precaución a mensajes de seguridad en este manual.

**⚠ PELIGRO**

**⚠ ADVERTENCIA**

**⚠ PRECAUCION**

## SIGA LAS INSTRUCCIONES DE SEGURIDAD

Lea con cuidado todos mensajes de seguridad en este manual y en las señales de seguridad en máquina. Mantengase señales de seguridad en condición bueno. Reemplace desaparecidos o señales de seguridad con daño. Asegurese que componentes nuevos de equipo y partes de reparación incluir las señales de seguridad último. Señales de seguridad para reemplace son disponible de su concesario.

Aprenda como operar la máquina y como usar los mandos corecta. No permita nadie para operar sin instrucciones.

Mantengase la máquina en condición corecta para trabajar. Modificaciones con no autorizado a la máquina pueden afectar la función y/o seguridad y afecta la vida de máquina.

Si usted no entiende cualquier parte de este manual y no necesita ayuda, entre en contacto con a su distribuidor.





## PROTEJA EN CONTRA DE ROCÍO DE PRESIÓN ALTA

Rocío de boquillas de presión altas se puede penetrar el piel y causando lesiones graves. Manténgase rocío de contactando con manos o cuerpo.

Nunca apunte la pistola hacia usted ni hacia otra persona. Nunca coloque su mano, dedos o cuerpo directamente sobre la boquilla de rociado. Mantenga siempre el área de operación despejada de todas las personas. Ejercer una precaución extrema al operar cerca de niños.

Requiera cuidado médico de emergencia si ocurriera un accidente y el rocío parece haber penetrado el piel. No lo trate como un corte simple. Si usted está usando agentes limpiadores, esté preparado a informar a su médico exactamente de que clase.

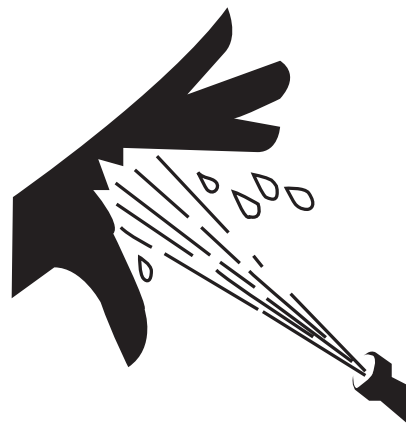

## INSTRUCCIONES DE CONEXION A TIERRA

Este equipo debe conectarse a tierra. La conexión a tierra provee un camino de resistencia reducida a la corriente eléctrica para reducir el riesgo de choque, en caso de malfuncionamiento o falla. Este producto está equipado con un cordón que tiene un conductor de conexión a tierra del equipo y un enchufe de conexión a tierra. El enchufe debe enfucharse a un tomacorriente apropiado que esté correctamente instalado y conectado a tierra de acuerdo con todos los códigos y ordenanzas locales.

**PELIGRO** - La conexión incorrecta del conductor de conexión a tierra del equipo puede resultar en un riesgo de electrocución. Si usted tiene dudas acerca de si el tomacorriente está correctamente conectado a tierra, consulte con un electricista calificado o personal de servicio. No modifique el enchufe provisto con el producto. Haga instalar un tomacorriente apropiado por un electricista calificado, si el enchufe no entra. No use ningún tipo de adaptador con este equipo.

## PROTECCIÓN DEL INTERRUPTOR DE FALLA DE LA CONEXIÓN A TIERRA INCORPORADA EN CORDÓN ELÉCTRICO.

Este mecanismo provee una protección adicional contra el riesgo de choque eléctrico. Use sólo piezas de repuesto idénticas que incluyan protección GFCI. Si fuera necesario reemplazar el cordón eléctrico o tapon.

No deje caer el GFCI ya que podría resultar en daños. Si el GFCI cae accidentalmente asegúrese examinar el GFCI antes de usando para asegurarse trabajando correctamente. (Vea instrucciones en GFCI para procedimientos de examinar.)

Para desconectar del tomacorriente, NO tire del cordón eléctrico, NI transporte la unidad por el cordón.

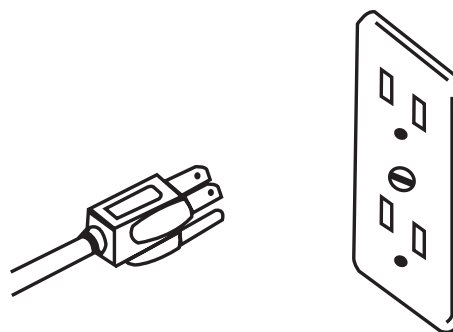



## CORDONES DE EXTENSION

El uso de cordones de extensión no es recomendable con lavador de presión alta. Si no puede evitarse el uso de un cordón de extensión, el mismo debe enchufarse a un GFCI ubicado en las cajas de circuitos o receptáculos rotgedidos.

Use sólo cordones de extensión de 3 conductores que tengan enchufes de tipo de conexión a tierra de tres hojas conectores de cordón de 3 polos que aceptan el enchufe del producto. Use sólo cordones de extensión que estén diseñados para uso al aire libre. Esos cordones de extensión están identificados por una marca que dice, "Aceptable para usar con artefactos al aire libre, almacene bajo techo mientras no se usa." Use cordones de extensión que tengan una clasificación nominal que no sea menor que la clasificación nominal del producto. No use cordones de extensión dañados. Antes de usar examine el cordón de extensión y reemplácelo si está dañado. NO maltrate el cordón de extensión y no tire del mismo para desconectarlo. Mantenga el cordón de extensión alejado del calor y de bordes aguzados. Antes de desconectar el equipo del cordón de extensión, desconecte siempre el cordón de extensión del receptáculo.

**ADVERTENCIA: Mantenga todas las conexiones secas y alejadas de tierra para reducir el riesgo de electrocución. No toque el enchufe con las manos mojadas.**

Usar de cordones más pequeños causará ahogarse de motores eléctricos o parando de ruptura de circuito.

Antes de usar inspeccione por daños al cordón eléctrico. Existe un riesgo de choque eléctrico resultante de daño por aplastamiento, corte o calor.

ASEGURESE siempre que la unidad está recibiendo el voltaje apropiado. Asegúrese que el interruptor está en la posición "OFF", antes de enchufar la unidad a una fuente de potencia compatible. Desconecte cuando no se usa.

NO use la unidad en un lugar donde puedan estar presentes vapores inflamables de gas. Una chispa eléctrica puede causar una explosión o incendio.

NO dirija el rociado de agua a o dentro de instalaciones eléctricas de ningún tipo. Esto incluye tomacorrientes eléctricos, lámparas eléctricas, cajas de fusibles, transformadores, la unidad misma, etc. Puede ocurrir un choque eléctrico grave.

John Deere no recomienda que el usuario intente ninguna reparación eléctrica a esta unidad.

	AC1000E-C	AC1500E-C
Longitud del cable	Calibre del conductor	Calibre del conductor
Hasta 50 pies	14 AWG	12 AWG
Entre 50 y 100 pies	12 AWG	10 AWG



## PRECAUCIONES PARA LIMPIEZA CON DETERGENTES

NO use solventes ni detergentes altamente corrosivos, ni limpiadores de tipo ácido con esta lavadora a presión. Use detergentes John Deere solamente.

¡CONOZCA SUS DETERGENTES! En el caso de una emergencia, esté preparado a informar al médico exactamente lo que usted está usando. Lea La Hoja de Datos de Seguridad del Material (MSDS) provista con su detergente John Deere y todas las etiquetas de los detergentes. Observe todas las instrucciones apropiadas acerca de la preparación, uso, seguridad y transporte. Mantenga TODOS los detergentes fuera del alcance de los niños.

NO use esta lavadora a presión para dispensar detergentes riesgosos.

NO altere de ninguna manera no recomendada en este manual la característica de inyección de detergente. Para las reparaciones necesarias use piezas genuinas de repuesto John Deere solamente.

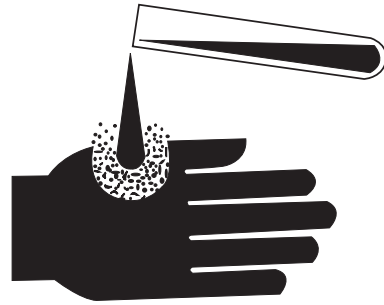

## MANEJE CON CIUDADO PRODUCTOS QUIMICAS

Exposición directa a químicos de daño puede causar lesiones. Químicos potenciados de daño se usan con lavador de presión incluyen artículos como detergentes.

Una página de material seguridad información (MSDS) provee detalles específicos en detergentes, daños de físicos y salud, procedimientos de seguridad y técnicos de repuesta emergencia.

Revise MSDS antes de empezar algo trabajo usando un detergente. Para que ud sabe todos riesgos y como hacer trabajo con cuidado. Observe las instrucciones y equipo recomiendo.



## PRECAUCIONES DE AJUSTE

NUNCA altere ni modifique el equipo, asegúrese que todos los artículos accesorios y los componentes del sistema que se usan resistirán la presión desarrollada. Use SOLO piezas genuinas John Deere para reparar su lavadora a presión. El no hacerlo puede causar condiciones operativas riesgosas y cancelará la garantía.

NUNCA efectúe ajustes a la máquina mientras esté conectada al motor, sin sacar primero el cable de encendido de la bujía. El girar la máquina a mano durante el ajuste o la limpieza podría arrancar el motor y la máquina, lo que causará lesiones graves al operador.

Sepa cómo detener la lavadora a presión y purgar las presiones rápidamente. Esté completamente familiarizado con los controles.

Apague la unidad, desconéctela de la red eléctrica, elimine la presión de agua, y permita que la unidad se enfríe, antes de repararla. Preste servicio en un área limpia, seca y plana. Para evitar que la unidad se mueva, bloquee las ruedas.

Observe las instrucciones de mantenimiento especificadas en este manual.

## ADVERTENCIAS IMPORTANTES DE SEGURIDAD

**ADVERTENCIA:** Para reducir el riesgo de lesiones, lea este manual de operador completamente. Cuando usando este producto, seguir siempre las precauciones básicas consiguientes:

1. Lea todas instrucciones antes de usando el producto.
2. Esta lavadora a presión está provista de un Interruptor de circuito de Falla a tierra (GFCI) integrado en el enchufe del cordón de suministro eléctrico. Use sólo piezas idénticas de repuesto que incluyan protección de GFCI, si fuera necesario reemplazar el cordón.
3. Observe las instrucciones de tierra incluyen en este manual.
4. Rocío de presión alta puede cortar el piel. No atomizar directo a personas. Mantengase area de operación sin personas o animales. Dé advertencia a niños que el rocío de agua puede cortar. Mire los niños con cuidado.
5. ¡NUNCA permita que los niños o adolescentes operen esta unidad!
6. No dirija el rociado en interruptores eléctricos, receptáculos, lámparas eléctricas, vidrio, o objetos frágiles que puede romper.
7. Suciedad y escombros que fue quitado de rocío puede causar lesiones de ojos. Use antiparras protectoras.
8. NO SE INCLINE ni se pare sobre un apoyo inestable. Las superficies húmedas pueden ser resbalosas, use equipo protector de calzado y manténgase bien parado y en equilibrio en todo momento. Las superficies húmedas pueden ser resbalosas. Lleve zapatos y mantenga dos pies en la tierra. No escale en artículos que están limpiando. No se incline ni se pare sobre un apoyo inestable. Manténgase bien parado y en equilibrio en todo momento. NUNCA accione el gatillo de la pistola mientras esté en una escalera o en el techo.
9. Cuando el gatillo de rocío sea liberado, presión de agua sea atrapado en la manguera de descarga. Libere presión atrapado como gatillando la pistola de rocío después de apagado de lavador.
10. No opere la unidad cuando esté fatigado o bajo la influencia de alcohol o drogas. Esté alerta. Observe lo que hace.
11. Observe las instrucciones de mantenimiento especificados en este manual.
12. SIEMPRE sujete firmemente el conjunto de pistola/vara al arrancar y operar la unidad. El no hacerlo puede causar que la vara caiga y azote peligrosamente. NUNCA opere la pistola con el gatillo conectado en la posición abierta. La pistola a gatillo debería estar bien asegurado cuando no se usa, para evitar una descarga accidental.

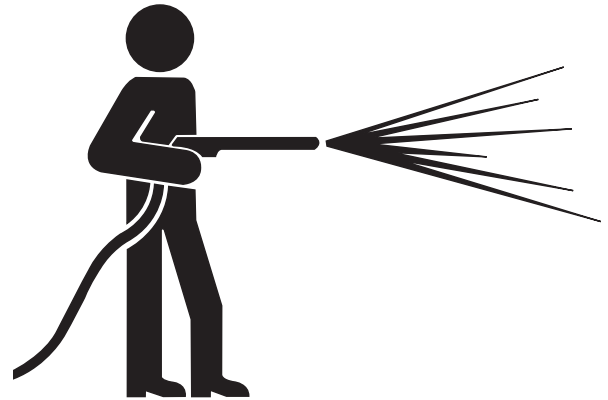



## ADVERTENCIAS IMPORTANTES DE SEGURIDAD

13. ¡NUNCA PERMITA QUE LOS NIÑOS O ADOLESCENTES OPEREN ESTA UNIDAD!
14. Lea y observe todas las instrucciones de manejo, funcionamiento, mantenimiento y seguridad incluidas en este manual y facilite esta información a TODAS LAS PERSONAS que operarán esta unidad.
15. Esta lavadora a presión está provista de un Interruptor de Circuito de Falla a Tierra (GFCI) integrado en el enchufe del cordón de suministro eléctrico. Use sólo piezas idénticas de repuesto que incluyan protección de GFCI, si fuera necesario reemplazar el cordón.
16. La unidad debe estar suficientemente caliente como para asegurar que no haya formación de hielo en la bomba, a temperaturas de congelación. NO arranque esta unidad si ha sido transportada en un vehículo abierto o sin suficiente calefacción, sin permitir primero que la bomba se descongele.
17. Deben observarse los reglamentos locales de su compañía de agua, al conectar la entrada de agua a las cañerías maestras de agua. En algunas áreas la unidad no debe conectarse directamente al suministro público de agua potable. Esto es para asegurar que no haya realimentación de los detergentes al suministro de agua. (Se permite la conexión directa si se instala un supresor del flujo de retroceso.)
18. Las mangueras de alta presión deberían inspeccionarse diariamente por señas de desgaste. Si existe evidencia de falla, reemplace rápidamente todas las mangueras sospechosas para evitar la posibilidad de lesiones ocasionadas por rociado a alta presión. Si una manguera o adaptador está perdiendo, NUNCA coloque su mano directamente sobre la pérdida.
19. NO opere la unidad si ve pérdidas de aceite de la bomba o agua de la máquina. NO reanude la operación hasta que la unidad haya sido inspeccionada y reparada por una persona calificada de servicio.
20. No opere la unidad sin todas las cubiertas protectoras en su sitio.
21. NO deje desatendida la unidad presurizada. Apague la unidad y descargue la presión interna antes de alejarse.
22. NO deje sin atención la unidad presurizada. Apague la unidad y descargue la presión atrapada antes de alejarse.
23. NO mueva la unidad tirando de la manguera.

**¡GUARDE ESTAS INSTRUCCIONES!**





## USE ROPA PROTECTORA

Use ropa medida cerca y equipo de seguridad apropiado al trabajo.

Use devise protector de oído como orejeras o tapón para el oído para proteger en contra de ruidos inaceptables y altos.

Operando equipo de seguridad necesita todo atención de operador. No use auriculares de radio o música mientras operando máquina.



## PREPARE PARA EMERGENCIAS

Mantenga primeros auxilios y extinguidor cerca.

Mantenga números de emergencia para doctores, servicio de ambulancia, hospital, y departamento de fuego cerca de telefono.

Sea preparado si un fuego empiece.

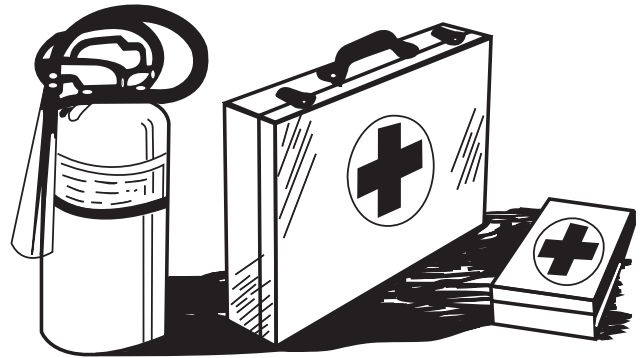

## INSPECCIONES LAVADORA DE PRESIÓN ALTA

Asegúrese todas tapas, guardias, y escudos están en lugar.

Encuentre todos controles operando y etiquetas de seguridad.

Mantenga todas instalaciones eléctricas de ferretería y conerías apretados.

Inspeccione cordón eléctrico para daño antes de usando. Hay un riesgo de electrocución de aplastante, cortando, o daño de calor.

Inspeccione manguera de presión alta para vueltas, cortos, o agotado abrasivo.

## SERVICIO CON CIUDADO LAVADOVA DE PRESIÓN ALTA

Apague la unidad, desconéctela de la red eléctrica, elimine la presion de agua y permita que la unidad se enfríe antes de repararla.

Preste servicio en un área limpie, seca y planca.



## MUESTRAS DE SEGURIDAD

### ⚠️ WARNING



**RISK OF EXPLOSION:** Do not spray flammable liquids.



**RISK OF ELECTROCUTION:** Do not spray electrical apparatus and wiring.



**RISK OF INJECTION OR SEVERE CUTTING INJURY.** Keep clear of nozzle. Do not direct discharge stream at persons.

### ⚠️ AVERTISSEMENT

**RISQUE D'EXPLOSION:** Ne pas vaporiser de liquides inflammables.

**RISQUE DE D'ÉLECTROCUTION:** Il est dangereux de trop arroser le matériel et les câbles électriques.

**RISQUE DE BLESSURES PAR INJECTION OU COUPE.** Se tenir loin du pulvérisateur. Ne pas diriger le jet de décharge vers les personnes.

34-0631E/F-100703-ENG.

34-0631

Localización: Motor

### IMPORTANT

**Do not operate without water. Do not use water that is over 125°F.**

**Ne faites pas fonctionner sans eau. N'utilisez pas de l'eau à une température de plus de 52°C.**  
34-0470-E/F-121599-ENG.

34-0470

Localización: Bomba

### ⚠️ CAUTION

- To reduce the risk of injury, read operator's manual carefully before using.
- Spray gun can kick back. Hold with both hands.
- Risk of eye injury. Always wear eye protection.
- See the operator's manual for proper chemical usage.

### ⚠️ ATTENTION

- Pour réduire le risque de blessures, lire le manuel d'instructions attentivement avant usage.
- Le pistolet pulvérisateur peut rebondir. Tenir des deux mains.
- Risque de lésions oculaires. Toujours porter des lunettes de protection.
- Se reporter au manuel d'instructions pour l'utilisation appropriée des produits chimiques.

### IMPORTANT

- For indoor and outdoor use.
- Store indoors.
- Avoid pump damage. Protect from freezing. Do not run for more than 3 minutes with spray gun not triggered.
- If connected to a circuit protected by fuses, use time-delay fuse marked D.

**CONNECT TO AN INDIVIDUAL BRANCH CIRCUIT ONLY.**

### IMPORTANT

- Pour usage intérieur et extérieur.
  - Conservé à l'intérieur.
  - Éviter d'abîmer la pompe. Ne pas congeler. Ne pas faire fonctionner pendant plus de trois minutes sans appuyer sur la gâchette du pistolet pulvérisateur.
  - Si le raccordement se fait à un circuit protégé par fusibles, utiliser un fusible temporisé marqué D.
- RACCORDER À UN CIRCUIT DE DÉRIVATION INDIVIDUEL SEULEMENT.**

34-0632E/F-022199-ENG.

34-0632

Localización: Caja Eléctrica

### ⚠️ WARNING ⚠️ AVERTISSEMENT



**RISK OF ELECTROCUTION. DO NOT REMOVE THIS TAG.**

- CONNECT ONLY TO A PROPERLY GROUNDED OUTLET. DO NOT REMOVE GROUND PIN.
- INSPECT CORD BEFORE USING. DO NOT USE IF CORD IS DAMAGED.
- KEEP ALL CONNECTIONS DRY AND OFF THE GROUND.
- DO NOT TOUCH PLUG WITH WET HANDS.
- THIS PRODUCT IS PROVIDED WITH A GROUND FAULT CIRCUIT INTERRUPTER (GFCI) BUILT INTO THE POWER CORD PLUG. IF REPLACEMENT OF PLUG OR CORD IS NEEDED, USE ONLY IDENTICAL REPLACEMENT PARTS.
- DO NOT USE AN EXTENSION CORD WITH THIS MACHINE.
- READ THE OPERATOR'S MANUAL BEFORE USING.

**FAILURE TO FOLLOW THE ABOVE INSTRUCTIONS COULD RESULT IN A SEVERE ELECTRICAL SHOCK.**

**RISQUE D'ÉLECTROCUTION. NE PAS ENLEVER CETTE ÉTIQUETTE.**

- Brancher seulement à une prise correctement mise à la terre. Ne pas enlever la broche de mise à la terre.
- Vérifier le cordon avant l'utilisation. Ne pas utiliser le cordon s'il est endommagé.
- Conservé toutes les connexions au sec et au-dessus du sol.
- Ne pas toucher la prise avec des mains humides.
- Cet appareil possède une prise de cordon d'alimentation comprenant un interrupteur intégré avec circuit de mise à la terre accidentelle. Utiliser seulement des pièces de remplacement identiques s'il faut remplacer la prise ou le cordon.
- L'utilisation d'une rallonge n'est pas recommandée.
- Lire le manuel de l'opérateur avant d'utiliser l'appareil.

**DES CHOCS ÉLECTRIQUES SÉVÈRES SERONT POSSIBLES SI LES DIRECTIVES CI-DESSUS NE SONT PAS SUIVIES.**

34-0916E/F-030199-ENG.

34-0916

Localización: Motor

### ⚠️ ADVERTISSEMENT

**RISQUE D'ÉLECTROCUTION NE PAS ENLEVER CETTE ÉTIQUETTE**

- Brancher seulement à une prise correctement mise à la terre. Ne pas enlever la broche de mise à la terre.
- Vérifier le cordon avant l'utilisation. Ne pas utiliser le cordon s'il est endommagé.
- Conservé toutes les connexions au sec et au-dessus du sol.
- Ne pas toucher la prise avec des mains humides.
- Cet appareil peut être équipé d'un disjoncteur de fuite à la terre incorporé dans la fiche du cordon électrique. S'il s'avère nécessaire de remplacer la fiche ou le cordon, n'utiliser que des pièces de rechange identiques. Si cet appareil ne comporte pas un disjoncteur de fuite à la terre, ne le relier qu'à une prise de courant protégée par un disjoncteur de fuite à la terre.
- L'utilisation d'une rallonge n'est pas recommandée.
- Lire le manuel de l'opérateur avant d'utiliser l'appareil.

**DES CHOCS ÉLECTRIQUES SÉVÈRES SERONT POSSIBLES SI LES DIRECTIVES CI-DESSUS NE SONT PAS SUIVIES.**

### ⚠️ ADVERTENCIA

**RIESGO DE ELECTROCUCION. NO quite esta ETIQUETA.**

- Conecte solamente a una toma corriente que está bien fundado. No quite la pata de conexión de la tierra.
- Antes de usar inspeccione la cuerda. No use si la cuerda está dañando.
- Mantenga los conexiones secos y apar tados de la tierra.
- No torque el enchufe con manos mojados.
- Este producto debe conectarse a tierra. Asegúrese de que la lavadora a presión esté equipada con un Interruptor de circuito de falla a tierra (Ground Fault Circuit Interrupter, GFCI) incorporado en el cordón de alimentación. Si no lo tiene, debe conectarse la lavadora a presión únicamente en un receptáculo que esté protegido por un Interruptor de circuito de falla a tierra. Desconéctela cuando no esté en uso.
- No use una cuerda extensión con la unidad.
- Antes de usar lea y entienda todas las instrucciones y el manual de operación.

**SI NO SIGA LAS INSTRUCCIONES HAY EL RIESGO DE ELECTROCUCIÓN SEVERA.**

34-1035

Localización: Cuerda Eléctrica

# Mandos

## MANDOS

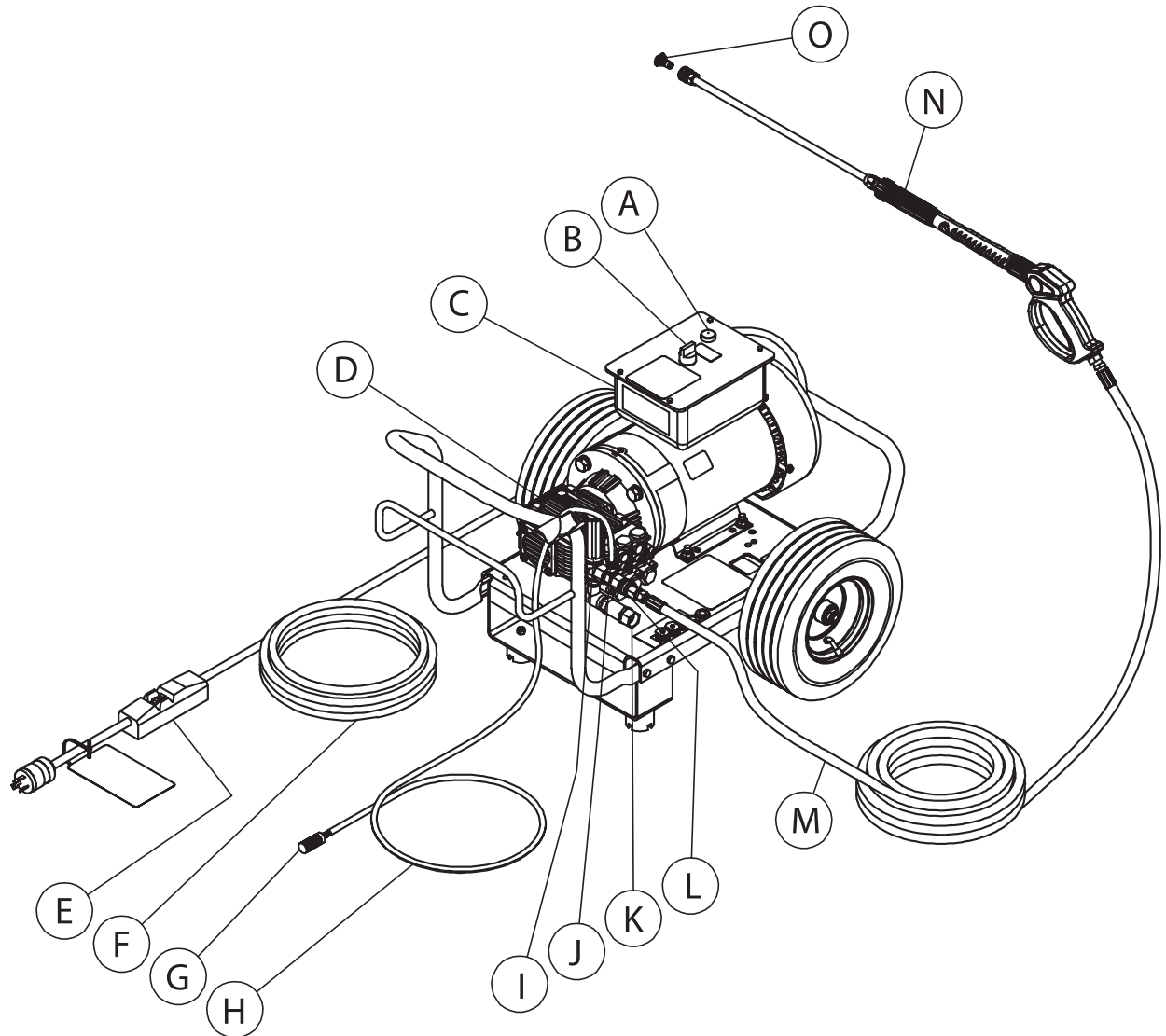

A -- Sobrecarga del motor  
B -- Interruptor On/Off  
C -- Motor

D -- Bomba  
E -- GFCI  
F -- Cordón eléctrico

G -- Tamiz de detergente  
H -- Manguera de  
detergente  
I -- Perilla ajustable del  
descargador  
J -- Botón ajustable

K -- Entrada de agua  
L -- Salida de agua  
M -- Manguera de descarga  
de alta presión  
N -- Conjunto de la pistola  
O -- Acoples Rápidos  
Boquilla

# Preparando la lavadora

## PREPARACIÓN



**ADVERTENCIA: RIESGO DE EXPLOSION! NO COLOQUE LA UNIDAD EN UN AREA DONDE PUEDAN ESTAR PRESENTESE VAPORES INFLAMMABLES. UNIA CHISPA PODRIA CAUSAR UNA EXPLOSION.**

**RIESGO QUE LA UNIDAD REVIENTE! NO ALMACENE/OPERE LA UNIDAD EN U AMBIENTE HELADO.**



1. Esta unidad sólo debe colocarse en una superficie a nivel para asegurar una lubricación adecuada de la bomba de agua durante el funcionamiento. NUNCA rocíe agua directamente en la unidad.
2. No use la unidad en áreas:
  - a. donde existan señales de fugas de aceite o combustible.
  - b. donde pueda haber presencia de vapores de gases inflamables.
3. No exponga la unidad a la lluvia, nieve o temperaturas de congelación. Si se congela alguna parte de la unidad, puede acumularse presión excesiva, la cual puede causar que reviente la unidad y se produzcan lesiones graves al operador y a los circunstantes.
4. Debe revisarse el nivel de aceite de la bomba. Asegúrese de que el aceite llegue a la marca de "lleno" de la vara de nivel o del centro de la mirilla de nivel del aceite. Si parece bajo el nivel, llene el tanque con aceite para bomba John Deere Hy-Guard.

## BOQUILLA AJUSTABLE



**ADVERTENCIA: ¡RIESGO DE INYECCION CAUSANTE DE LESIONES GRAVES!**

**¡NUNCA MIRE DIRECTAMENTE AL ORIFICIO DE LA BOQUILLA A MENOS QUE ESTE DESCONECTADO DEL CONJUNTO DE LA PISTOLA/VARA!**

Pueden conectarse rápidamente varias boquillas al extremo de la vara para cambiar el patrón de rociado o para usar la característica de detergente. Asegúrese que la conexión está seguramente calzada, al usar los conectores rápidos (C.R.). En caso contrario el agua a alta presión puede despedir la boquilla de la vara, causando lesiones graves o daños importantes. Refiérase al número estampado en la boquilla, para determinar el patrón de abanico del rociado. Los primeros dos dígitos indican el patrón de abanico del rociado en grados, por ej.: 00=0°, 15=15°, 25=25°, 65=detergente/baja presión.

1. **Boquilla de 0° (ROJA):** Esta es una boquilla de disparo que emite una corriente muy concentrada de agua. Debería ejercerse cuidado para evitar rayar la madera o dañar superficie frágiles. Usos: eliminación de malas hierbas de las grietas de las aceras, manchas resistentes del concreto, mampostería, aluminio y acero, lodo endurecido en equipos, y para limpiar el fondo de las cortadoras de césped.
2. **Boquilla de 15° (AMARILLA):** Esta es una boquilla biselada. El rociado debería dirigirse a un ángulo de 45° sobre la superficie y usarse como un raspador para sacar pintura, grasa y suciedad. Usos: preparación de superficies (eliminación de manchas de moho y escamas de pintura).
3. **Boquilla de 25° (VERDE):** Esta es una boquilla de limpieza por descarga de agua. Este patrón es más apropiado para limpiar suciedad, lodo, y hollín. Usos: Barrido en mojado de senderos, cordones de las aceras y entradas de garages, limpieza de suelos de los establos, lavado de los fondos de las piscinas de natación, desengrasado de motores.
4. **Boquilla de 65° (NEGRA):** Esta es una boquilla de aplicación de detergente, de baja presión. Este patrón de rociado amplio distribuye la solución sobre áreas amplias a baja presión. Usos: Aplicación de detergente, como rociado o enjuague.

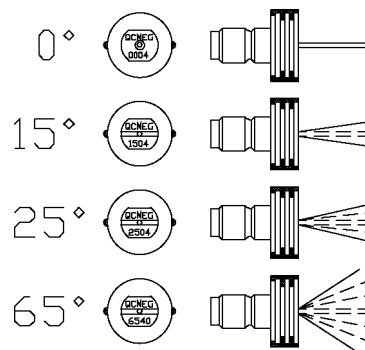
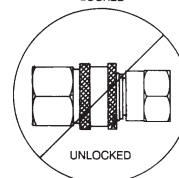

## CONEXION DE LA BOQUILLA



**ADVERTENCIA: ¡RIESGO DE LESIONES GRAVES!  
¡CUANDO NO SE USA, LA PISTOLA A GATILLO  
DEBERIA ESTAR SIEMPRE ASEGURADO EN  
LA POSICION DESCONECTADO!**

1. Asegúrese que la pistola a gatillo esté asegurada en la posición "OFF" (DESCONECTADO).
2. Retraiga el anillo de cierre sobre el adaptador de conexión rápida para sacar la boquilla.

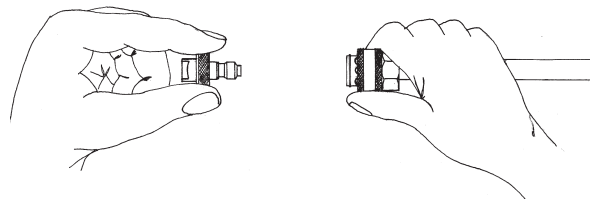
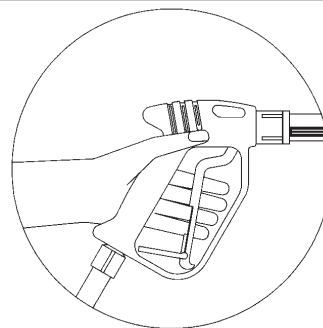

## SUMINISTRO DE AGUA

1. Seleccione una manguera de suministro de agua que sea de calidad de manguera de jardín que mida 3/4" de DI por lo menos y que no sea más larga que 50 pies.
2. Inspeccione el tamiz de entrada de agua para asegurar que esté limpio y libre de obstrucciones. La limpieza periódica del tamiz de agua ayudará a prevenir problemas con la bomba. El tamiz restringe el flujo apropiado de agua a la bomba, a medida que se obstruye. Esto puede resultar en cavitaciones que causarán la falla prematura de los empaques de las bombas. Si fuera necesario, limpie o reemplace.
3. Connect la mangueras:
  - a. Conecte un extremo de la manguera de suministro de agua a la entrada de agua de la unidad.
  - b. Conecte el otro extremo de la manguera a su suministro presurizado de agua.

**NOTA:** No use un suministro de agua no presurizado (por ej. agua de pozo o estanque) con esta unidad.

- c. Efectúe la conexión de la manguera de descarga de alta presión a la salida de agua de la unidad.
4. Siga los requerimientos de agua entrante listados abajo:
    - a. La presión de agua debe estar a un mínimo de 25 libras por pulgada cuadrada (PSI) y un máximo de 125 PSI. (Un grifo típico al aire libre suministrará generalmente estas PSI si está completamente ABIERTO).
    - b. Los GPM (galones por minuto) entrantes deben ser 1 galón más aproximadamente que los GPM salientes deben indicados en la placa de nombre de la lavadora a presión. (Usted puede inspeccionar los GPM observando el tiempo requerido para llenar un recipiente de 5 galones.)
    - c. La temperatura del agua de entrada no debe exceder 125°F. Puede resultar un daño excesivo a la bomba si la temperatura del agua excede este nivel aceptable.
  5. Nunca permita que la unidad opere sin que esté conectada la tubería de agua de entrada y el suministro de agua completamente abierto.

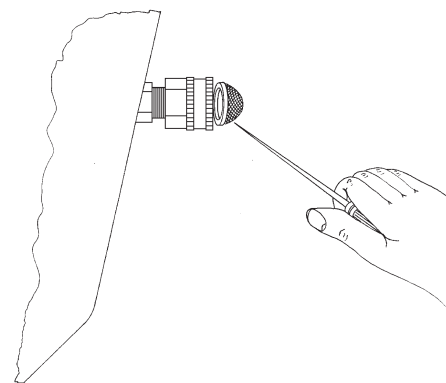

## POWER CORD CONNECTION



**ADVERTENCIA: ¡RIESGO DE ELECTROCUCIÓN! ESTA UNIDAD DEBE CONECTARSE A UNA TOMA DE CORRIENTE CON LA DEBIDA CONEXIÓN A TIERRA. NO USE NINGUN ADAPTADOR NI ELIMINE EL CONTACTO DE TIERRA.**

**¡RIESGO DE ELECTROCUCIÓN! PARA REDUCIR EL RIESGO DE ELECTROCUCIÓN, MANTENGA TODAS LAS CONEXIONES SECAS Y LEJOS DEL PISO. NO TOQUE LA CLAVIJA CON LAS MANOS HÚMEDAS.**

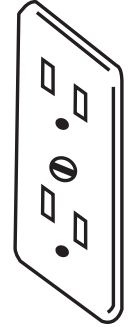
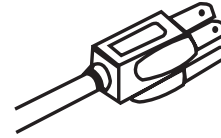

1. El interruptor debe estar en la posición de apagado (OFF).
2. La fuente de voltaje debe ser idéntica a las especificaciones indicadas en la placa de datos de la lavadora.
3. **INSTRUCCIONES DE CONEXIÓN A TIERRA:** Este producto debe estar conectado a tierra. Si algo funciona mal o se descompone, la conexión a tierra suministra un trayecto eléctrico de baja resistencia para la corriente y así se reduce el riesgo de una descarga eléctrica. Este producto dispone de cordón eléctrico con conductor a tierra para equipo. La clavija debe enchufarse en una toma de corriente adecuada que esté instalada y conectada a tierra según todos los códigos y reglamentos locales.
4. **PELIGRO:** Una conexión inadecuada del conductor a tierra para equipo puede originar un riesgo de electrocución. Consulte con un electricista o técnico de servicio calificados si no está seguro que la toma está conectada a tierra adecuadamente. No modifique la clavija; si no encaja bien en la toma de corriente, permita que un electricista calificado instale una toma correcta. No use ningún tipo de adaptador con este producto.
5. **PROTECCIÓN DE INTERRUPTOR ACCIONADO POR FALLA DE CONEXIÓN A TIERRA:** Si esta lavadora de chorro a presión cuenta con GFCI (interruptor accionado por falla de conexión a tierra) integrado en la clavija o en el cordón de alimentación eléctrica, pruebe el GFCI cada vez que la conecte a una toma, siguiendo las instrucciones del mismo. ¡NO use la lavadora si el circuito no pasa la prueba! El GFCI proporciona protección adicional contra el riesgo de descargas eléctricas. Si es necesario cambiar la clavija o el cordón, sólo use piezas de repuesto idénticas y que incluyan la protección de un GFCI.
6. **CORDONES DE EXTENSIÓN: ¡JOHN DEERE NO RECOMIENDA EL USO DE CORDONES DE EXTENSIÓN!** Si es inevitable el uso de un cordón de extensión, debe conectarse a un GFCI de la caja de fusibles o receptáculo con tal tipo de protección.  
Sólo use cordones de extensión de tres hilos y que tenga clavija de conexión a tierra de tres puntas y conector para cordón de tres polos que acepte la clavija del producto.  
Sólo use cordones de extensión para uso exterior. Tienen el rótulo "Aceptables para uso con aparatos de uso al aire libre; almacénese en el interior cuando no esté en uso." Sólo use cordones de extensión con especificaciones eléctricas superiores a las del producto. No use cordones de extensión dañados. Examine el cordón de extensión antes de usarlo y cámbielo si está dañado. No trate en forma abusiva el cordón de extensión ni tire del mismo para desconectarlo. Mantenga el cordón alejado del calor y de bordes afilados. Siempre conecte o desconecte el cordón de extensión del receptáculo antes de conectar o desconectar el producto del cordón de extensión.
7. Debe mantenerse seca el área existente entre la lavadora de chorro a presión y la toma de corriente.
8. Inserte la clavija en una toma de corriente alterna (CA). **¡¡NO use adaptadores NI retire la clavija de conexión a tierra!!**

## DESCARGADOR

Usted puede ajustar la presión, si el descargador de su máquina está equipado con una perilla de ajuste. Si se requiere menos presión, simplemente gire la perilla de ajuste en sentido contrario a las agujas del reloj. Para retornar al máximo, gire completamente la perilla de ajuste en el sentido de las agujas del reloj. ¡NO AJUSTE EN EXCESO!



**PRECAUCION: ¡RIESGO DE DAÑO A LA UNIDAD! NO AJUSTE EN EXCESO EL DESCARGADOR. LA ROTURA RESULTARA EN UNA PERDIDA INMEDIATA DE PRESION DE AGUA Y REPARACIONES COSTOSAS.**

## VALVULA DE DESCARGA TERMICA

Nunca permita que la lavadora a presión opere en el modo de derivación durante más de tres minutos (con la unidad funcionando y la pistola a gatillo cerrado), para asegurar que la temperatura del agua no exceda niveles aceptables.

Se ha agregado una válvula de descarga térmica a esta unidad para proteger la bomba. Puede comenzar a abrirse y permitir la salida de agua si la temperatura del agua en la bomba ha excedido los 140°F. Esto permitirá que agua fresca y fría entre al sistema.

## PROCEDIMIENTOS DE INSPECCION DE PREARRANQUE

Efectúe los procedimientos siguientes antes de arrancar la unidad:

1. Inspeccione el nivel de aceite en la bomba y en el motor.
2. Inspeccione el tamiz de entrada de agua. Limpie o reemplace si fuera necesario. Vea "Suministro de agua".
3. Inspeccione todas las conexiones de las mangueras para asegurar que estén bien ajustadas. Vea "Suministro de agua".
4. Inspeccione por pérdidas de combustible del sistema. Asegúrese que se reemplacen todas las piezas dañadas y que se corrijan todos los problemas mecánicos antes de operar la unidad. Consulte con el Servicio al Cliente de John Deere, si usted requiere servicio.
5. Inspeccione las mangueras de alta presión por dobleces, cortes y pérdidas. Asegúrese que se reemplacen todas las piezas dañadas y que se corrijan los problemas mecánicos antes de operar la unidad. Consulte con el Servicio al Cliente de John Deere, si usted requiere servicio.
6. Inspeccione los cordones electricos para cortes. Si encuentre unos cortes, **NO TOQUÉ NI USE CORDÓN!** Antes de arrancar reponza el cordón.

# Operando la lavadora

## CEBADO DE LA BOMBA

1. Es esencial cebar la bomba en el arranque inicial y cada vez que se desconecta el suministro de agua de la unidad después del uso inicial.
2. Despliegue la manguera de alta presión para eliminar los dobleces. El flujo de agua endurecerá la manguera, creando bucles rígidos si la manguera no está recta.
3. Conecte seguramente el conjunto de la pistola a la manguera de alta presión.

**NOTA:** El conector de la boquilla NO debería conectarse al conjunto de la pistola en este momento. Vea "Conexión de la boquilla".

4. Abra completamente el suministro de agua, con la pistola a gatillo asegurado en la posición "OFF". Suelte el seguro de la pistola a gatillo y accione este último, apuntando la pistola en una dirección segura.
5. Comenzará a fluir agua a baja presión del conjunto de manguera/pistola. Esto permite que la unidad se cebe y purgue todo el aire del sistema. Esta unidad está cebada cuando el flujo de agua no esté interrumpido por el aire.
6. Suelte el gatillo y asegure la pistola en la posición "OFF", una vez que la unidad esté cebada. Conecte seguramente el conjunto de la boquilla. (Vea "Conexión de la boquilla")



## ARRANQUE



**ADVERTENCIA: ¡RIESGO DE INYECCION CAUSANTE DE LESIONES GRAVES! ¡MANTENGASE ALEJADO DE LA BOQUILLA! ¡NUNCA COLOQUE LA MANO NI LOS DEDOS ENFRETE DE LA BOQUILLA!**

**¡NO DIRIJA LA CORRIENTE DE DESCARGA HACIA LAS PERSONAS O LOS ANIMALES DOMESTICOS!**

**¡PARA PREVENIR UNA DESCARGA ACCIDENTAL ASEGURESE QUE EL CONJUNTO DE LA BOQUILLA AJUSTABLE ESTE SEGURAMENTE CONECTADO A LA VARA!**



**PRECAUCION: RIESGO DE DAÑO. NO DIRIJA CONTINUAMENTE EL PATRON DE ROCIADO EN UNA SECCION DE LA SUPERFICIE DURANTE UN PERIODO PROLONGADO DE TIEMPO. PUEDEN OCURRIR POSIBLES DAÑOS.**

1. Refiérase a las "Precauciones de seguridad", antes de arrancar la unidad.
2. Ubique las calcomanías de seguridad en su unidad y obedezca sus advertencias.
3. Apunte la pistola a gatillo alejado de usted o de cualquier otra persona, con el mismo asegurado en la posición "OFF". Asegúrese que el suministro de agua esté completamente abierto.
4. Desenganche el seguro de la pistola y accione el gatillo. Comenzará a fluir agua a baja presión de la boquilla.
5. Afírmese ya que la pistola retrocederá violentamente a causa de la alta presión causada por la bomba una vez que haya arrancado el motor.
6. Mueva el interruptor On/Off a la posición "ON". Este interruptor incluye un interruptor de circuitos para la protección del motor. El interruptor de circuito moverá automáticamente el interruptor a la posición "OFF", en caso de carga excesiva. Para volver a arrancar, mueva nuevamente el interruptor On/Off a la posición "ON".
7. Efectúe los procedimientos siguientes una vez que haya arrancado el motor con la pistola en la posición abierta:
  - a. Inspeccione por pérdidas de aceite y de agua del sistema. ¡APAGUE INMEDIATAMENTE LA UNIDAD, si encuentra una pérdida! Antes de operar la unidad, asegúrese que se hayan reemplazado todas las piezas dañadas y que se hayan corregido todos los problemas mecánicos. Consulte con el Servicio, si usted requiere servicio.
  - b. Inspeccione las mangueras de alta presión por dobleces, cortes y pérdidas. ¡¡¡NO TOQUE LA MANGUERA EN LA PERDIDA, si encuentra un corte o una pérdida!!! ¡APAGUE INMEDIATAMENTE LA UNIDAD! Antes de arrancar nuevamente la unidad, reemplace la manguera. Antes de operar la unidad, asegúrese que se hayan reemplazado todas las piezas dañadas y que se hayan corregido todos los problemas mecánicos. Consulte con el Servicio, si usted requiere servicio.
  - c. Inspeccione el cordón eléctrico por cortes. ¡NO TOQUE NI USE EL CORDON ELECTORCO, si se halla un corte! Reemplace el cordón antes de arrancar la unidad. Consulte con el Servicio al Cliente si usted requiere servicio.
8. ASEGURE la pistola a gatillo en la posición "OFF" siempre que cambie las boquillas de conexión rápida. ¡NUNCA mire directamente en la boquilla! ¡El agua a alta presión crea un riesgo de lesiones graves!
9. No permita que la unidad funcione en un modo de derivación (con el gatillo cerrado) por más de tres minutos sin accionar el gatillo de la pistola. El no seguir esta simple regla puede causar la falla prematura de los sellos del empaque de la bomba, resultando en una reparación costosa a la misma.
10. Puede haber muchas tareas de limpieza que pueden efectuarse sin el uso de detergentes, a causa que la lavadora a presión suministra un rociado a alta presión y una variedad de patrones de rociado. Vea "Limpieza con detergentes", para los procedimientos correctos, si se requiere un agente de limpieza.

## LIMPIANDO SUPERFICIES HORIZONTALES

Mueva vara de boquilla de un lado a Operando la lavadora. Aplique rocío directo en un ángulo para forzar escombros adelante y a fuera de área limpiado.

Mantenga fin de boquilla 8 a 10 pulgadas de superficies depende de material para quitar y presión de boquilla y use golpes despacios y coincidios. Si escombros es fácil para quitar, mueva la boquilla atrás para tapar más área y limpiando más repído.

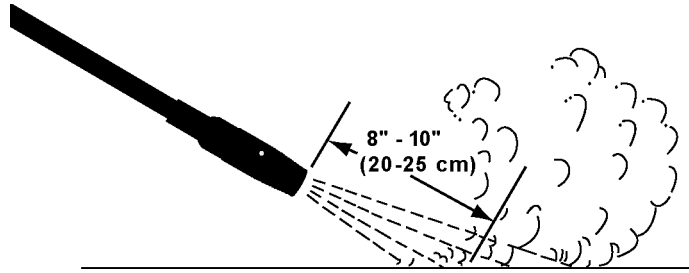

## LIMPIANDO SUPERFICIES VERTICALES

**IMPORTANTE:** Recuerde que lavadora puede dar rocío de presión alta que puede romper vidrio y arrancar madera suave y otros materiales.

Cuando limpiando interiores o exteriores de edificios sin detergentes, trabaje, de encima a abajo. Este ayudará eliminar manchas. En interiores, empiece con techo primero y próximo muros y finalmente el piso en fin.

Limpe alrededor de ventanas con cuidado. Si hoja de vidrio no tiene bueria masilla el rocío de presión alta puede romper el vidrio.

Nunca aplique arriba cabeza directamente. Siempre aplique más adelante para quitar escombros cayendo o empapado.

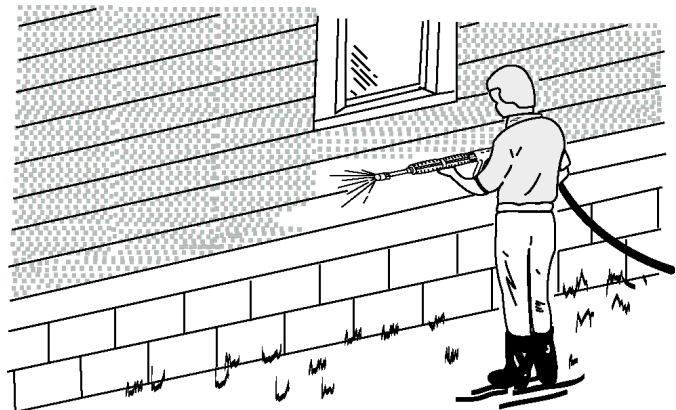

## QUITANDO PINTA

**IMPORTANTE:** Recuerda que rocío de presión alta puede romper maderas suaves u otros materiales u además de aflojar lechada.

1. Ponga fin de boquilla en posición de presión alta y diseño de rocío estrecho.
2. Aplique rocío a ángulo de 45° sobre 4 a 12 pulgadas de superficie.
3. Aplique en movimiento de atrás y adelante, trate estar abajo pinta a flojadas y burbujantes.
4. No sea ocupad con la pinta que queda. Debe adherirse suficiente entonces no causará problemas de repintar.
5. Alga pinta que queda puede rizarse afueras. Estas afueras debe rayar con cepillo metal o rasqueta antes de pintando.

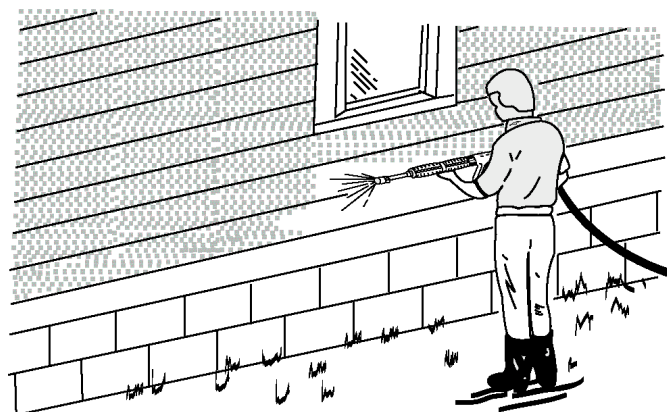

## LIMPIANDO ALETAS DE RADIADOR

**IMPORTANTE:** Algunas manufacturas de motor y radiador puede no permitir limpiando de radiadores con lavadora de presión alta vea manual de operada de equipo.

1. Limpie con agua sin detergente.

**IMPORTANTE:** Aplique derecho entre radiador para prevenir doblando aletas.

2. Si posible, aplique rocío en dirección oposito a flujo de aire normal por vadiador.

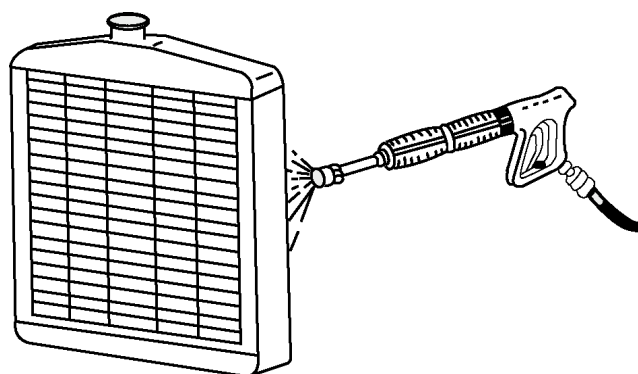

## GUÍA DE USO DE DETERGENTE



**PRECAUCIÓN:** Use detergentes con cuidado lea etiquetas en todo y conseguir todas instrucciones para preparación, uso, seguridad, transportación, y disposición. Sea preparado para decir un doctor cual detergentes está usando en el evento de una emergencia. Guarde todos los detergentes fuera del alcance de niños.

Sea consciente que dos detergentes pueden mezclar en superficies con rocío. Entonces algunos detergentes pueden dar fumos de daño o empiecen reacción de química imprevisible cuando mezcle con otro detergente.

**NUNCA** aplique líquidos inflamables como gasolina, comestible, aceite, alcohol, naphtha, etc.

Asegúrese que leer y conservar todas etiquetas sobre preparación, uso, seguridad, transportación, y disposición. Mantenga en cabeza que sistema de detergente de la lavadora diluir más el detergente con agua y algunos detergentes no pueden tener demasiado para funcionar correctamente con sistema.

Algunos detergentes pueden no dar instrucciones de la premezcla y pueden requerir la experimentación para determinar la dilución apropiada para su uso.

Si no sabe el detergente mucho, siempre examine una área de superficie para limpiar reacciones malas Haga este un día antes. Enjague área con agua.

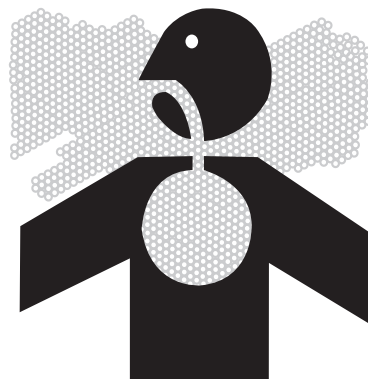

## LIMPIEZA CON DETERGENTES

1. Refiérase a las "Precauciones de limpieza con detergentes". Asegúrese de usar vestimenta protectora de seguridad.
2. Prepare la solución de detergente de acuerdo con las instrucciones del rótulo. Nunca bombee ácidos, alcalinos, fluidos abrasivos o solventes a través de la unidad.
3. De unidad están equipadas con un botón ajustable sobre la bomba de presión, puded ajustar la cantidad de detergente deseado, girando el botón completamente en contra de reloj, para ajustar a razón de sifón máxima.
4. Sumerja el tamiz dentro de la solución del detergente para permitir que este último circule por sifón.
5. Usando el conector rápido, conecte bien la boquilla de rociado de detergente (#6540° NEGRA) al extremo de la vara, con la pistola a gatillo asegurado en la posición "OFF".

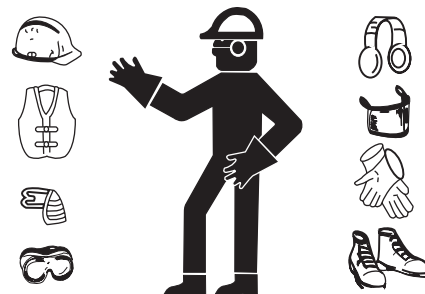

### CONEXION DE LA BOQUILLA

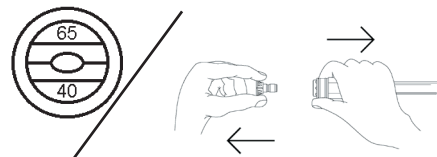

**NOTA:** Este sistema de inyección está diseñado para aplicar detergentes a baja presión solamente. No permitirá que se introduzcan soluciones de detergente en el sistema a menos que la boquilla del detergente esté instalada en la vara.

6. Desenganche la pistola a gatillo y accione el gatillo, para aplicar la solución. Una mezcla de detergente/agua saldrá de la boquilla de baja presión en unos pocos momentos. Comience rociando la porción inferior de la superficie que está siendo limpiada y muévase hacia arriba usando pasadas largas superpuestas. El aplicar desde abajo hacia arriba ayuda a evitar el estriado. Permita que se empape brevemente. (Para minimizar la posibilidad de que se seque el detergente, lo que puede resultar en daños a las superficies pintadas, evite trabajar sobre superficies calientes o bajo la luz directa del sol.) Asegúrese de enjuagar una sección pequeña por vez.
7. Para enjuagar: asegure la pistola a gatillo en la posición "OFF", y usando el conector rápido, conecte seguramente la boquilla de alta presión al extremo de la vara. Desenganche la pistola a gatillo y rocíe. Llevará 30 segundos aproximadamente purgar todo el detergente de la tubería. Comience en la parte superior y trabaje hacia abajo, para obtener los mejores resultados del enjuague.
8. Después de cada uso, extraiga por sifón un galón de agua del sistema de inyección de detergente a baja presión. Esto evita la posibilidad de corrosión o de que el residuo de detergente cause problemas mecánicos durante el próximo uso.

## APAGADO

1. Para apagar la unidad, mueva el interruptor ON/OFF a la posición "OFF".
2. CIERRE el suministro de agua.
3. Accione momentáneamente el gatillo de la pistola para descargar toda la presión interna, apuntando la pistola en una dirección segura.
4. Desconecte el conjllunto de la boquilla, una vez que se haya eliminado la presión.
5. Desconecte la unidad de la fuente de potencia.
6. Drene la pistola, la vara y las mangueras. Desconecte las mangueras, una vez drenado.
7. Limpie la unidad con un paño y almacene con la pistola, la vara y las mangueras en un área segura.

# Localización de Fallas

Síntoma	Problema	Solución
<b>El motor de la bomba no arranca se de apaga durante el funcionamiento.</b>	GFCI activado o no se volvió a ajustar.	Apague la unidad. Oprima el botón o reposición del GFCI después que se ha enchufado a la fuente eléctrica.
	Enchufe flojo o desconectado.	Vuelva a conectar el enchufe.
	Interruptor de circuito activado o circuito quemado en la caja de fusibles.	Desconecte todos los otros enchufes del circuito que está siendo usado y reponga el interruptor de circuito o inspeccione y reemplace el fusible.
	Interruptor de circuito activado en la unidad.	Permita que la unidad se enfríe y vuelva a arrancar.
	Sobrecarga del motor.	Restablezca el botón de sobrecarga térmica del motor de la bomba o dentro del tablero de control eléctrico.
<b>Se activa el interruptor de circuito o se quema el fusible en la caja.</b>	La unidad están congelados.	Permita que se descongele. Si alguna parte de la unidad se congela, es posible que se acumule la presión, lo cual podría ocasionar que la unidad reviente y consecuentemente provoque lesiones graves al operador o las personas que se encuentren alrededor.
	Sobrecarga del circuito.	Verifique que el circuito esté de clasificado 120 Voltios/15 Amperios/60 Hertz/ Monofásico o 1000PSI 120 Voltios/20 Amperios/60 Hertz/ Monofásico o 1500PSI  Desconecte todos los enchufes en el circuito.
	El cordón de extensión es demasiado largo o el conductor es demasiado Bastante presión.	Observe los requerimientos eléctricos correctos.  Use botón de ajustando en descargador para reducir la presión.
<b>Se activa el GFCI.</b>	Voltaje incorrecto.	Asegúrese que el suministro eléctrico sea de 120 Voltios/15 Amperios/60 Hertz/Monofásico o 1000PSI  120 Voltios/20 Amperios/60 Hertz/ Monofásico o 1500PSI
	Corto circuito interno.	Consulte con el Centro de Servicio.
<b>El motor funciona pero no hay descarga en la boquilla cuando se acciona el mecanismo del gatillo.</b>	Suministro inadecuado de agua.	Asegure que la manguera tenga 3/4" de diámetro y que esté abierto el suministro de agua entrante.
	Doble en la manguera de entrada de agua.	Elimine el doblez.
	Doble en la manguera de descarga de alta presión.	Reemplace la manguera.

Síntoma	Problema	Solución
<b>Presión baja o fluctuante.</b>	Está obstruido el tamiz de la entrada de agua.	Retire el filtro, limpie o reemplace.
	La bomba absorbe aire (eliminado el cebado).	Ajuste todas las conexiones de toma de agua. Elimine pérdidas en la línea de toma.
	No está en el modo de alta presión.	Para enganchar el modo de alta presión, tire de la cubierta de la boquilla hacia la pistola.
	Orificio obstruido o gastado.	Retire y limpie, o reemplace.
	La válvula de derivación no está funcionando correctamente.	Repárelos o cámbielos.
<b>Fuga de agua en la válv. de desc. térm.</b>	Temp. de la entr. de agua muy alta.	La temp. del agua de entr. debe ser inferior a 140° F (78° C).
	Temperatura o presión del agua muy alta.	No deje a la unidad trabajar en modo de desviación (con la pistola cerrada) más de 5 minutos.
	Válvula defectuosa.	Cámbiela.
<b>Aceite lechoso o espumoso.</b>	Hay agua en el aceite.	Cambie el aceite de la bomba. Líenela al nivel adecuado.
<b>Fuga de aceite en la unidad.</b>	Sellos o aros tóricos desgastados.	Hable al dep. de servicio al cliente.
<b>El detergente no fluirá por sifón en el modo de detergente a baja presión.</b>	El tamiz de detergente no está completamente sumergido en la solución de detergente.	Inspeccione; sumerja si fuera necesario.
	El tamiz del detergente está obstruido.	Inspeccione, limpie or reemplace.
	La manguera de detergente está obstruida o cortada.	Inspecciona, limpie o reemplace.
	No está en el modo de baja presión.	Empuje la cubierta de la boquilla alejada de la pistola.
	La boquilla del detergente está taponado.	Limpie o reemplace.
	Hay demasiadas extensiones de las mangueras de alta presión conectadas a la salida de agua.	Use una extensión como máximo.
	Están atascados la bolilla y el resorte del Venturi.	Retire, limpie o reemplace.
<b>El flujo de agua retrocede al recipiente del detergente.</b>	La esfera y el resorte en el Venturi están invertidos, faltan o están desgastados.	Saque, limpie o reemplace.
<b>Cuando la pistola de gatillo está asegurado en la posición "OFF", el agua fluye desde la boquilla.</b>	La pistola funciona mal.	Repárelos o cámbielos.

# Almacenamiento

## MANTENIMIENTO ESPECIFICO

### BOMBA:

El aceite de la bomba debe ser cambiado después de las primeras 25 horas de operación en todas las unidades. Se recomienda intervalos de 250 horas, después de la carga inicial. Pueden requerirse cambios con mayor frecuencia, si el aceite parece sucio o lechoso. Use aceite para bombas de John Deere Hy-Guard y llene sólo hasta la marca en el vidrio. NO llene en exceso.

### BOQUILLAS:

El agua que fluye a través de la boquilla de rociado de conexión rápida desgastará y agrandará el orificio, resultando en una pérdida de presión. Deberían reemplazarse las boquillas siempre que la presión sea menor que el 85% del máximo. La frecuencia de reemplazo dependerá de tales variables tales como el contenido mineral en el agua y el número de horas que se usa la boquilla.

### ACOPLES RAPIDOS:

Hay un sello del anillo en o dentro de acople rápido hembra en la salida de agua de su unidad. Este anillo en o se deteriorará, o se saldrá de lugar si se permite que la unidad bombee sin la manguera de alta presión. Simplemente inserte un anillo de repuesto para corregir la pérdida. (Pueden comprarse anillos en o adicionales de su distribuidor).



**PREPARACION PARA EL INVIERNO**

**ADVERTENCIA: ¡RIESGO QUE LA UNIDAD REVIENTE!  
¡NO ALMACENE/OPERE LA UNIDAD EN UN AMBIENTE  
HELADO!**

Será necesario preparar esta unidad para el invierno, para fines de Almacenamiento y transporte en temperaturas ambiente inferiores al punto de congelación. Esta unidad debe protegerse contra la temperatura más baja incurrida por las siguientes razones:

1. Si se congela cualquier parte del sistema de bombeo puede acumularse una presión excesiva en la unidad, lo que podría causar que la misma reviente resultando en lesiones posibles graves al operador o a los observadores.
2. El sistema de bombeo de esta unidad puede resultar dañado permanentemente si se congela. **LOS DAÑOS POR CONGELACION NO ESTAN CUBIERTOS POR LA GARANTIA.**

Usted puede proteger su unidad siguiendo el procedimiento indicado abajo, si debe almacenarla en un lugar donde la temperatura puede descender por debajo de los 32°F.

1. Reúne los artículos siguientes:
  - a. Dos recipientes de 5 galones.
  - b. Un galón de anticongelante. (John Deere recomienda un anticongelante seguro para el medio ambiente.)
  - c. Suministro de agua.
  - d. Una manguera de tres pies de largo con un D.I. de 1/2-3/4 y con un adaptador macho de manguera de jardín de 3/4 de pulgada.
2. Procedimiento:
  - a. Para comenzar a preparar su unidad para el invierno, la misma debe hacerse funcionar y cebarse de acuerdo con los "Procedimientos de Arranque".
  - b. Después de hacerla funcionar y cebarla.
  - c. Elimine la presión del sistema apuntando la pistola a gatillo hacia una dirección segura y accionando el gatillo hasta que el flujo de agua cese de salir por la boquilla.
  - d. Asegure la pistola a gatillo en la posición OFF y retire la boquilla.
  - e. Retire la manguera de suministro de agua de la unidad y fije seguramente la manguera de 3 pies a la conexión de entrada.
  - f. Si fuera aplicable apague el inyector de detergente.
  - g. Llene un recipiente de 5 galones con agua.
  - h. Teniendo la manguera de 3 pies en un posición vertical, llene completamente la manguera con agua. Despices, tape la salida de manguera con su dedo. Ponga el fin enchufe entre el recipiente de 5 galones de agua.
  - i. Arranque la unidad. Accione la pistola muchas veces hasta todo el aire está trabajado del sistema. (unidad está cebado)

**NOTA:** *La preparación apropiada para el invierno está basada en las instrucciones recomendadas del fabricante incluidas en la "Tabla de Protección" mostrada en el rótulo posterior de la mayoría de los recipientes de anticongelantes.*

- j. Con el gatillo de pistola abierta, saque con sifón bastante agua del balde de 5 galones hasta había bastante agua para mezclar con el anticongelante.
- k. Apunte la vara hacia el recipiente vacío.
- l. Accione el gatillo de la pistola hasta que el anticongelante comience a salir por la vara. Suelte el gatillo por 3 segundos, a continuación accione el gatillo de la pistola por 3 segundos. Continúe ciclando la pistola varias veces hasta que toda la mezcla anticongelante es extraída del recipiente por la acción de sifón.
- m. Separe la manguera de 3 pies de la unidad y drene todo el exceso restante de anticongelante dentro del recipiente de 5 galones.
- n. Desconecte el conjunto de manguera/pistola/vara de la unidad y drene todo el exceso restante de anticongelante dentro del recipiente de 5 galones.
- o. Almacene la manguera, la pistola y vara junto con la unidad, en un lugar seguro.
- p. Almecene la solución anticongelante para un uso ulterior o descártela de acuerdo con las leyes de protección del medio ambiente correspondientes.

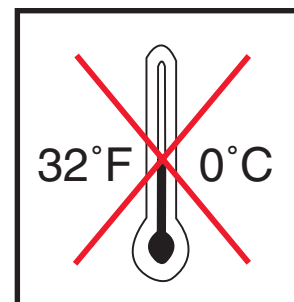

### PREPARACION PARA EL INVIERNO

3. Procedimiento opcional:
  - a. Apague la unidad y corte el suministro de agua.
  - b. Elimine la presión del sistema apuntando la pistola a gatillo hacia una dirección segura y accionando el gatillo hasta que el flujo de agua cese de salir por la boquilla.
  - c. Desconecte y drene la manguera, la pistola y la vara.
  - d. Arranque la unidad y permita que funcione hasta que toda el agua salga de la misma. Apague una vez que el agua ha cesado de fluir de la unidad.

**NOTA:** *Debe ejercerse precaución al usar este procedimiento, ya que pueden formarse plaquitas de hielo de las gotas de agua, lo que podría causar que la unidad reviente si se arranca antes de estar completamente descongelada.*

### EMPEZANDO LA UNIDAD DESPUES DE ALMACENAMIENTO DE MUCHO TIEMPO

1. Asegúrese que la unidad no enchufese el fuente de poder.
2. Antes de reemplazando la unidad, descongele algo hielo de la vara, pistola, manguera, y unidad.
3. Después de siguiendo todos las instrucciones de "Preparación", empee la unidad momentáneamente y inmediatamente ponga en posición de "OFF" para asegurarse todos partes tengan lubricación antes de operación.

# Especificaciones

## ESPECIFICACIONES

### ARTÍCULO

### ESPECIFICACIÓN

**AC-2500E**

Bomba de agua ..... 3.2 GPM (12.1 L/min)

Pressure at Pump Manifold ..... 2500 PSI (17236.8 kPa)

Motor eléctrico ..... 230 voltios, 24.1 amperios,  
fase sencillo, 60 Hertz, 6.0 HP

Cuerda eléctrica ..... 40 pies de alimentación de cuerda de la fuente con GFCI

Manguera de descarga ..... 7 m x 6.4 mm (25 ft. x 3/8 in.)

Tamaño del inyector..... 4.0

## ANOTE NÚMERO SERIE

Escriba número de modelo, número serie de máquina (vea etiqueta de número serie (A) en ilustración y fecha de compra en espacios abajo. Su concesionario necesita esta información cuando ordenando partes.

Num. de modelo \_\_\_\_\_

Num. serie de máquina \_\_\_\_\_

Fecha de compra \_\_\_\_\_  
(llene de comprador)

### POWER WASHER

MODEL NO.

SERIAL NO.

DATE CODE

MAX. PSI

MAX. GPM

NOZZLE SIZE

HP / PHASE

VOLTS / HZ

AMPS

MAX. INLET WATER  
TEMPERATURE, °F



Conforms to UL Std. 1776

Made in U.S.A.

34-0075

# Nota



*Nota*

## DECLARACIÓN DE GARANTÍA

John Deere garantiza que todas las piezas (excepto aquellas a las que se hace referencia abajo), de su nueva lavadora a presión libres de defectos en materiales y mano de obra durante los periodos siguientes:

Por un (5) años a partir de la fecha original de compra:  
Bomba de Alta Presión

Por dos (2) años a partir de la fecha original de compra:  
Carreta unidad                      Cañerías  
Polea

Por una (1) años a partir de la fecha original de compra:  
GFCI                                      Encender de selector

Por noventa (90) días a partir de la fecha original de compra:  
Manguera de alta Presión              Pistola de Gatillo  
Descargador                              Filtro

Las piezas defectuosas que no están sujetas a deterioro causado por el uso serán reparadas o reemplazadas a nuestra opción durante el periodo de garantía. En todo caso, el reembolso está limitado al precio de compra pagado.

### EXCLUSIONES

1. El motor está cubierto bajo una garantía separada proporcionada por el fabricante respectivo y está sujeta a los términos en ella establecidos.
2. Partes de desgaste normal:  
Empaques de las Bombas              Válvulas de la Bomba  
Boquillas                                  Válvulas del Detergente  
Círculo                                      Connexión Rapida/Conectar un tornillo  
Correa
3. Esta garantía no cubre las piezas dañadas debido al deterioro normal causado por el uso, mala aplicación, mal uso, operación a velocidades, presiones o temperaturas diferentes a las recomendadas. Las piezas dañadas o gastadas a causa del uso de líquidos cáusticos o por la operación en medios ambientes abrasivos o corrosivos o bajo condiciones que causan cavitación de la bomba no están garantizadas. La falla en seguir los procedimientos recomendados de operación y mantenimiento también cancela la garantía.
4. El uso de piezas de repuesto diferentes a las genuinas John Deere cancelará la garantía.
5. La garantía va a ser inválido si usado en cualquier aplicación a excepción del consumidor/propietario. Las piezas devueltas, con franqueo pagado a un centro de servicio autorizado serán inspeccionadas y reemplazadas, libre de cargos, si se determina que están defectuosas y sujetas a la garantía. No existen garantías que se extiendan más allá de la descripción contenida aquí. Bajo ninguna circunstancia John Deere será responsable por la pérdida de uso de la unidad, pérdida de tiempo, inconvenientes, pérdida comercial o daños consecuentes.

### PARA SERVICIO O CONSIDERACION DE LA GARANTIA CONSULTE CON:

Mi-T-M® Corporation/8650 Enterprise Drive, Box 50/Peosta, IA 52068-0050  
Telefono: 1-877-JD-KLEEN / (1-877-535-5336) Fax 563/556-1235  
Lunes - Viernes 8:00 a.m. - 5:00 p.m. CST



#37-0840-102405-E/S



Manufactured for Deere & Company  
Moline, Illinois 61265  
Generator Operator's Manual



## Free Manuals Download Website

<http://myh66.com>

<http://usermanuals.us>

<http://www.somanuals.com>

<http://www.4manuals.cc>

<http://www.manual-lib.com>

<http://www.404manual.com>

<http://www.luxmanual.com>

<http://aubethermostatmanual.com>

Golf course search by state

<http://golfingnear.com>

Email search by domain

<http://emailbydomain.com>

Auto manuals search

<http://auto.somanuals.com>

TV manuals search

<http://tv.somanuals.com>