

Instruction Manual
Manual de Instrucciones
Manuel d'Instructions

HT 2121

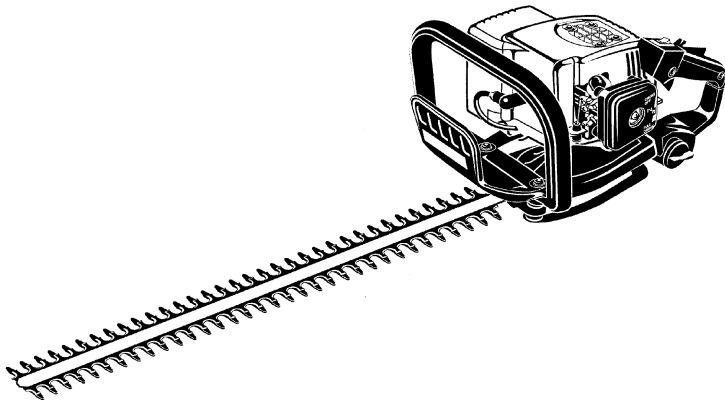

WARNING:

Read and follow all Safety Rules and Operating Instructions before using this product. Failure to do so can result in serious injury.

ADVERTENCIA:

Lea el manual de instrucciones y siga todas las advertencias e instrucciones de seguridad. El no hacerlo puede resultar en lesiones graves.

AVERTISSEMENT:

Lire le manuel d'instructions et bien respecter tous les avertissements et toutes les instructions de sécurité. Tout défaut de le faire pourrait entraîner des blessures graves.

SAFETY RULES

⚠ WARNING: Failure to follow all Safety Rules and Precautions can result in serious injury.

⚠ DANGER: *THIS POWER TOOL CAN BE DANGEROUS!* This unit can cause serious injury including amputation or blindness to the operator and others. The warnings and safety instructions in this manual must be followed to provide reasonable safety and efficiency in using this unit. The operator is responsible for following the warnings and instructions in this manual and on the unit. Never allow children to use this tool.

KNOW YOUR UNIT

- Read your instruction manual carefully until you completely understand and can follow all warnings and safety rules before operating the unit.
- Restrict unit to users who understand and will follow all warnings and safety rules in this manual and on the unit.

PLAN AHEAD

⚠ WARNING: Inspect area before starting unit. Remove all debris and hard objects such as rocks, glass, wire, etc. that can ricochet, be thrown, or otherwise cause injury or damage during operation.

- Always wear eye protection when operating, servicing, or performing maintenance on unit. Wearing eye protection will help to prevent brush or debris from being thrown or ricocheting into eyes and face which can result in blindness and/or serious injury. Eye protection should be marked Z87.
- Wear hearing protection when using this unit.
- Secure hair above shoulder length. Secure or remove jewelry, loose clothing, or clothing with loosely hanging straps, ties, tassels, etc. They can be caught in moving parts.
- Stay alert. Do not operate unit when you are tired, ill, upset, or if you are under the influence of alcohol, drugs, or medication.
- Keep children, bystanders, and animals away from work area a minimum of 30 feet (10 meters) when starting or operating unit.

HANDLE FUEL WITH CAUTION

- Eliminate all sources of sparks or flame (including smoking, open flames, or work that can cause sparks) in the areas where fuel is mixed, poured, or stored.
- Mix and pour fuel in an outdoor area; store fuel in a cool, dry, well ventilated place; use an approved, marked container for all fuel purposes.
- Do not smoke while handling fuel or while operating the unit.
- Do not fill fuel tank while engine is running.
- Make sure the unit is properly assembled and in good operating condition.

- Avoid spilling fuel or oil. Wipe up fuel spills before starting the engine.
- Move at least 10 feet (3 meters) away from fuel and fueling site before starting engine.
- Always store gasoline in a container approved for flammable liquids.





OPERATE YOUR UNIT SAFELY

⚠ DANGER: RISK OF CUT; KEEP HANDS AWAY FROM BLADE—Blade moves momentarily after the trigger is released. Do not attempt to clear away cut material when the blade is in motion. Make sure the switch is in the OFF position, the spark plug wire is disconnected, and the blade has stopped moving before removing jammed material from the cutting blade. Do not grab or hold the unit by the cutting blade.

- Inspect unit before each use for worn, loose, missing, or damaged parts. Do not use until unit is in proper working order.
- Keep outside surfaces free from oil and fuel.
- Never start or run engine inside a closed room or building. Breathing exhaust fumes can kill.
- Avoid dangerous environments. Do not use in unventilated areas or where explosive vapors or carbon monoxide build up could be present.
- Do not overreach or use from unstable surfaces such as ladders, trees, steep slopes, rooftops, etc. Keep firm footing and balance at all times.
- Do not raise unit above your shoulders; the cutting blade can come dangerously close to your body.
- Always keep unit in front of your body. Keep all parts of your body away from the cutting blade.
- Keep the cutting blade and air vents free from debris.
- Use only for jobs explained in this manual.

MAINTAIN YOUR UNIT PROPERLY

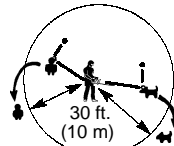
- Have all maintenance other than the recommended procedures described in the instruction manual performed by an authorized service dealer.
- Disconnect spark plug before performing maintenance except for carburetor adjustments.
- Do not use a cutting blade that is bent, warped, cracked, broken, or damaged in any other way. Have worn or damaged parts replaced by an authorized service dealer.
- Use only recommended Jonsered® cutting blades and replacement parts; use of any other parts may void your warranty and cause damage to your unit.
- Empty fuel tank before storing the unit. Use up fuel left in carburetor by starting engine and letting it run until it stops.
- Hand carry the unit with the engine stopped and the muffler and cutting blade away from your body.
- Allow engine to cool, empty the fuel tank, and secure the unit before storing or transporting it in a vehicle.

 <p>Safety Glasses</p> <p>Boots</p>		<p>⚠ WARNING:</p> <p>Blades can throw objects violently</p> <ul style="list-style-type: none"> • You can be blinded or injured. • Wear safety glasses.
		<p>⚠ WARNING:</p> <p>Hazard zone for thrown objects</p> <ul style="list-style-type: none"> • Blades can throw objects violently. • Others can be blinded or injured. • Keep people and animals 30 feet (10 meters) away.
<p><i>Blades move momentarily after the trigger is released.</i></p> 	<p><i>Allow blades to stop before removing them from the cut.</i></p> 	<p>⚠ WARNING:</p> <p>Blades move momentarily after the trigger is released.</p> <ul style="list-style-type: none"> • The blades can seriously cut you or others. • Allow blades to stop before removing them from the cut.

- Do not store the unit or fuel in a closed area where fuel vapors can reach sparks or an open flame from hot water heaters, electric motors or switches, furnaces, etc.
- Store the unit so the cutting blade cannot accidentally cause injury.
- Store in a dry area out of reach of children.

SAFETY NOTICE: Exposure to vibrations through prolonged use of gasoline powered hand tools could cause blood vessel or nerve damage in the fingers, hands, and joints of people prone to circulation disorders or abnormal swelling. Prolonged use in cold weather has been linked to blood vessel damage in otherwise healthy people. If symptoms occur such as numbness, pain, loss of strength, change in skin color or texture, or loss of feeling in the fingers, hands, or joints, discontinue the use of this tool and seek medical attention. An anti vibration system does not guarantee the avoidance of these problems. Users who operate power tools on a continual and regular basis must monitor closely their physical condition and the condition of this tool.

SPECIAL NOTICE: This unit is equipped with a temperature limiting muffler and spark arresting screen which meets the requirements of California Codes 4442 and 4443. All U.S. forest land and the states of California, Idaho, Maine, Minnesota, New Jersey, Oregon, and Washington require by law that many internal combustion engines be equipped with a spark arresting screen. If you operate in a locale where such regulations exist, you are legally responsible for maintaining the operating condition of these parts. Failure to do so is a violation of the law. Refer to the SERVICE section for maintenance of the muffler and spark arresting screen.

ASSEMBLY

NOTE: It is normal for the fuel filter to rattle in the empty fuel tank.

ASSEMBLY

Your hedge trimmer is fully assembled; no assembly is required.

OPERATION

KNOW YOUR HEDGE TRIMMER

READ THIS INSTRUCTION MANUAL AND SAFETY RULES BEFORE OPERATING YOUR UNIT. Compare the illustrations with your unit to familiarize yourself with the location of the various controls and adjustments. Save this manual for future reference.

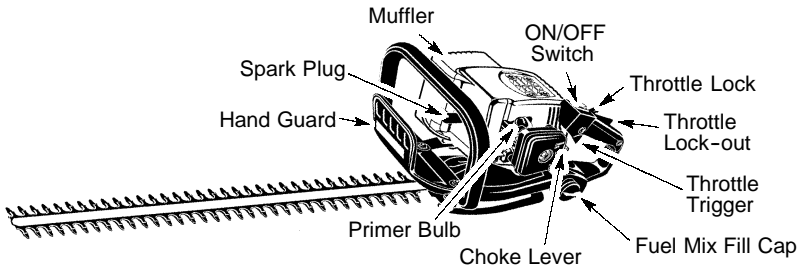

ON/OFF SWITCH

The ON/OFF SWITCH is used to stop the engine. To stop engine, move switch to OFF.

CHOKE

The CHOKE helps to supply fuel to the engine to aid in cold starting. Activate the choke by moving choke lever to the desired position. See STARTING YOUR ENGINE for complete starting information.

PRIMER BULB

The PRIMER BULB removes air from the carburetor and fuel lines and fills them with fuel. This allows you to start the engine with fewer pulls on the starter rope. Activate the primer bulb by pressing it and allowing it to return to its original position.

THROTTLE TRIGGER

The THROTTLE TRIGGER controls engine speed. Squeeze the trigger for full speed operation; release it for idle speed.

WARNING: Muffler is very hot during and after use. Do not touch the muffler or allow combustible material such as dry grass or fuel to do so.

BEFORE STARTING ENGINE

WARNING: Be sure to read the fuel information in the safety rules before you begin. If you do not understand the safety rules, do not attempt to fuel your unit. Call 1-800-235-5878.

FUELING ENGINE

WARNING: Remove fuel cap slowly when refueling.

This engine is certified to operate on unleaded gasoline. Before operation, gasoline must be mixed with a good quality synthetic 2-cycle air-cooled engine oil designed to be mixed at a ratio of 40:1. Mix gasoline and oil at a ratio of 40:1. A 40:1 ratio is obtained by mixing 3.2 ounces (95 ml) of oil with 1 gallon (4 liters) of unleaded gasoline. DO NOT USE automotive oil or boat oil. These oils will cause engine damage. When mixing fuel, follow instructions printed on container. Once oil is added to gasoline, shake container momentarily to assure that the fuel is thoroughly mixed. Always read and follow the safety rules relating to fuel before fueling your unit.

IMPORTANT

Experience indicates that alcohol blended fuels (called gasohol or using ethanol or methanol) can attract moisture which leads to separation and formation of acids during storage. Acidic gas can damage the fuel system of an engine while in storage. To avoid engine problems, empty the fuel system before storage for 30 days or longer. Drain the gas tank, start the engine and let it run until the fuel lines and carburetor are empty. Use fresh fuel next season. Never use engine or carburetor cleaner products in the fuel tank or permanent damage may occur.

OPERATING INSTRUCTIONS

IMPORTANT POINTS

- Use the minimum throttle speed necessary to effectively cut hedges for optimal hedge trimmer performance.
- Never attempt to use this hedge trimmer to cut hedges that have any branches with a diameter larger than 7/16" (1 cm).

OPERATING POSITION



STOPPING YOUR ENGINE

- To stop the engine, move the ON/OFF switch to the OFF position.

STARTING YOUR ENGINE

- Fuel engine. Move at least 10 feet (3 meters) away from the fueling site.
- Hold the unit on the ground in the starting position as shown. Support unit so the blade is off of the ground and away from trees, bushes, onlookers, etc.

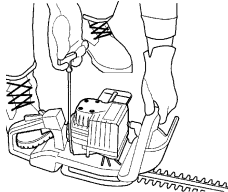

STARTING A COLD ENGINE (or a warm engine after running out of fuel)

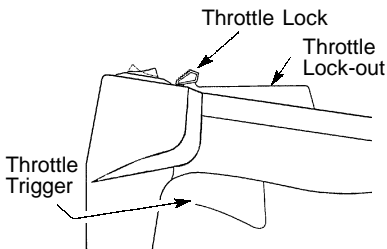

1. Move the ON/OFF switch to the ON position.
2. Engage the throttle lock as follows:
 - press the throttle lock-out;
 - squeeze and hold throttle trigger;
 - press and hold throttle lock, then
 - release the throttle trigger

NOTE: Keep the throttle lock engaged until the engine starts.

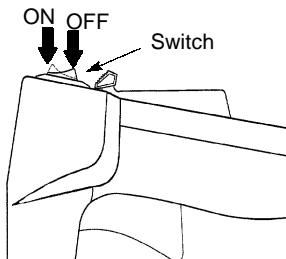

3. Slowly press the primer bulb 6 times.
4. Move the choke lever to the FULL CHOKE position.

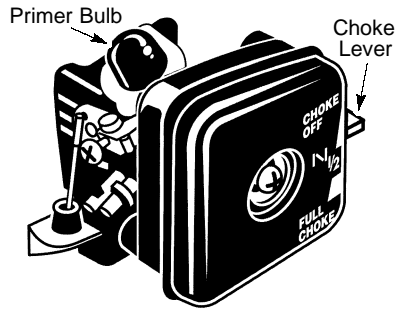

5. Pull starter rope handle sharply until engine sounds as if it is trying to run, but do not pull rope more than 6 times.
6. Move the choke lever to the HALF CHOKE position.
7. Pull starter rope sharply until the engine runs, but no more than 6 pulls.

NOTE: If the engine doesn't start after 6 pulls (at the HALF CHOKE position), check to make sure the ON/OFF switch is in the ON position. Move the choke lever to the FULL CHOKE position and press the primer bulb 6 times; pull the starter rope 2 more times. Move the choke lever to the HALF CHOKE position and pull the starter rope until the engine runs, but no more than 6 more pulls. If the engine still doesn't start, it is probably flooded. Proceed to STARTING A FLOODED ENGINE.

8. Once the engine starts, allow the engine to run 10 seconds, then move the choke lever to the OFF CHOKE position. Allow the unit to run for 30 more seconds at the OFF CHOKE position before squeezing and releasing the throttle trigger.
NOTE: If engine dies with the choke lever in the OFF CHOKE position, move the choke lever to the HALF CHOKE position and pull the rope until the engine runs, but no more than 6 pulls.

STARTING A WARM ENGINE

1. Move the ON/OFF switch to the ON position.
2. Slowly press the primer bulb 6 times.
3. Move the choke lever to the HALF CHOKE position.
4. Engage the throttle lock as directed in STARTING A COLD ENGINE.

NOTE: Keep the throttle lock engaged until the engine starts.

5. Pull starter rope sharply until engine runs, but no more than 5 pulls.
6. Allow the engine to run 10 seconds, then move the choke lever to the OFF CHOKE position.
7. Release the throttle lock by squeezing and releasing the trigger.

NOTE: If engine has not started, pull starter rope 5 more pulls. If engine still does not run, it is probably flooded. Proceed to STARTING A FLOODED ENGINE.

STARTING A FLOODED ENGINE

Flooded engines can be started by placing the ON/OFF switch in the ON position and the choke lever in the OFF CHOKE position and engaging the throttle lock as directed in the STARTING A COLD ENGINE section; then, pull the rope to clear the engine of excess fuel. Starting could require pulling the starter rope many times depending on how badly the unit is flooded. If the unit still doesn't start, refer to the TROUBLESHOOTING TABLE.

SERVICE

WARNING: Ensure ON/OFF switch is in the OFF position and disconnect the spark plug before performing maintenance except for carburetor adjustments.

GENERAL RECOMMENDATIONS

The warranty on this unit does not cover items that have been subjected to operator abuse or negligence. To receive full value from the warranty, the operator must maintain unit as instructed in this manual. Various adjustments will need to be made periodically to properly maintain your unit.

CHECK FOR LOOSE FASTENERS AND PARTS

- Spark Plug Boot
- Air Filter
- Housing Screws

CHECK FOR DAMAGED OR WORN PARTS

Contact an authorized service dealer for replacement of damaged or worn parts.

- ON/OFF Switch - Ensure ON/OFF switch functions properly by moving the switch to the OFF position. Make sure engine stops; then restart engine and continue.
- Fuel Tank - Do not use unit if fuel tank shows signs of damage or leaks.

INSPECT AND CLEAN UNIT AND LABELS

- Before and after each use, inspect complete unit for loose or damaged parts. After each use, clean the unit and labels using a damp cloth with a mild detergent.
- Wipe off unit with a clean dry cloth.

CLEAN AIR FILTER

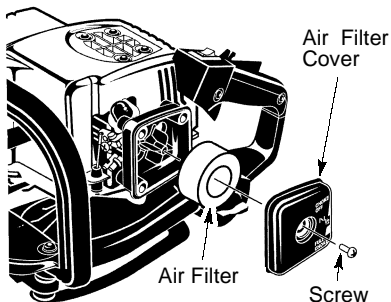

Cleaning the air filter:

A dirty air filter decreases engine performance and increases fuel consumption and harmful emissions. Always clean after every 5 hours of operation.

1. Clean the cover and the area around it to keep debris from falling into the carburetor chamber when the cover is removed.
2. Remove parts as illustrated.

NOTE: Do not clean filter in gasoline or other flammable solvent. Doing so can create a fire hazard or produce harmful evaporative emissions.

3. Wash the filter in soap and water.
4. Allow filter to dry.
5. Add a few drops of oil to the filter; squeeze filter to distribute oil.
6. Replace parts.

INSPECT MUFFLER AND SPARK ARRESTING SCREEN

NOTE: THE SPARK ARRESTING SCREEN ON THIS UNIT IS NOT SERVICEABLE.

For normal homeowner use, the muffler and spark arresting screen will not require any service.

After 50 hours of use, we recommend that your muffler be replaced by an authorized service dealer.

CARBURETOR ADJUSTMENT

WARNING: Keep others away when making idle speed adjustments. The blade will be moving during most of this procedure. Wear your protective equipment and observe all safety precautions. When making adjustments, use a screwdriver short enough to keep your hands behind the handguard and away from the blade. After making adjustments, the blade must not move at idle speed.

The carburetor has been carefully set at the factory. Adjustments may be necessary if you notice any of the following conditions:

- Engine will not idle when the throttle is released.
- The blade moves at idle.

Keep others away when making idle speed adjustments. Make adjustments with the unit resting on a level surface free of debris that can be caught in the hedge trimmer blade. Serious injury to the operator and others can occur if the carburetor is not properly adjusted. Keep all parts of your body away from the blade and muffler.

Idle Speed Adjustment

Allow engine to idle. Adjust speed until engine runs without blade moving (idle too fast) or engine stalling (idle speed too slow).

- Turn idle speed screw clockwise to increase engine speed if engine stalls or dies.
- Turn idle speed screw counterclockwise to decrease engine speed if the blade moves at idle.

WARNING: Recheck the idle speed after each adjustment. The blade must not move at idle speed to avoid serious injury to the operator or others.

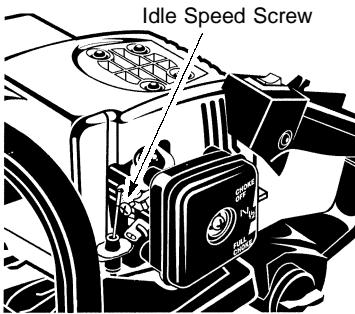

If you require further assistance or are unsure about performing this procedure, contact an authorized service dealer.

REPLACE SPARK PLUG

Replace spark plug each year to ensure the engine starts easier and runs better. Set spark plug gap at 0.025 inch. Ignition timing is fixed, nonadjustable.

1. Twist, then pull off spark plug boot.
2. Remove spark plug from cylinder and discard.
3. Replace with Champion RCJ-6Y spark plug and tighten securely with a 3/4 inch socket wrench.
4. Reinstall the spark plug boot.

REPLACE FUEL FILTER

To replace fuel filter, drain unit by running it dry of fuel, then remove fuel cap/retainer assembly from tank. Pull filter from tank and remove it from the fuel line. Install new fuel filter on fuel line; reinstall parts.

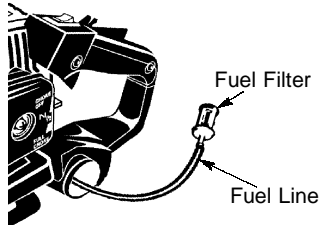

STORAGE

WARNING: Perform the following steps after each use:

- Allow engine to cool, and secure the unit before storing or transporting.
- Store unit and fuel in a well ventilated area where fuel vapors cannot reach sparks or open flames from water heaters, electric motors or switches, furnaces, etc.
- Store unit with all guards in place. Position unit so that any sharp object cannot accidentally cause injury.
- Store unit and fuel well out of the reach of children.

SEASONAL STORAGE

Prepare unit for storage at end of season or if it will not be used for 30 days or more.

If your unit is to be stored for a period of time:

- Clean the entire unit.
- Store in a clean dry area.
- Clean all parts and check for damage. Have damaged parts repaired or replaced by an authorized service dealer.
- Keep all nuts, bolts, and screws tight.
- Lightly oil external metal surfaces, including the blade.

To oil the blade, do the following:

- Stop the engine and allow blade to come to a complete stop.
- Ensure ON/OFF switch is in the OFF position.
- Disconnect the spark plug wire.
- Apply a light machine oil along the edge of the top strap as shown.

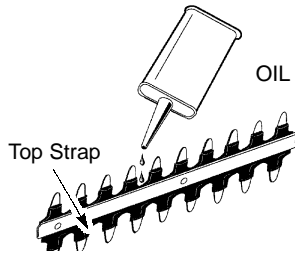

FUEL SYSTEM

Under FUELING ENGINE in the OPERATION section of this manual, see message labeled IMPORTANT regarding the use of gasoline in your engine. Fuel stabilizer is an acceptable alternative in minimizing the formation of fuel gum deposits during storage. Add stabilizer to gasoline in fuel tank or fuel storage container. Follow the mix instructions found on stabilizer container. Run engine at least 5 minutes after adding stabilizer.

ENGINE

- Remove spark plug and pour 1 teaspoon of 40:1, 2-cycle engine oil (air cooled) through the spark plug opening. Slowly pull the starter rope 8 to 10 times to distribute oil.
- Replace spark plug with new one of recommended type and heat range (see REPLACE SPARK PLUG section).
- Clean air filter.
- Check entire unit for loose screws, nuts, and bolts. Replace any damaged, broken, or worn parts.
- At the beginning of the next season, use only fresh fuel having the proper gasoline to oil ratio.

OTHER

- Do not store gasoline from one season to another.
- Replace your gasoline can if it starts to rust.

U.S. EPA EMISSION CONTROL WARRANTY STATEMENT

YOUR WARRANTY RIGHTS AND OBLIGATIONS: The U. S. Environmental Protection Agency, Environment Canada and Jonsered are pleased to explain the emissions control system warranty on your year 2001-2004 small off-road engine. Jonsered must warrant the emission control system on your small off-road engine for the periods of time listed below provided there has been no abuse, neglect, or improper maintenance of your small off-road engine. Your emission control system includes parts such as the carburetor and the ignition system. Where a warrantable condition exists, Jonsered will repair your small off-road engine at no cost to you. Expenses covered under warranty include diagnosis, parts and labor. **MANUFACTURER'S WARRANTY COVERAGE:** If any emissions related part on your engine (as listed under Emissions Control Warranty Parts List) is defective or a defect in the materials or workmanship of the engine causes the failure of such an emission related part, the part will be repaired or replaced by Jonsered. **OWNER'S WARRANTY RESPONSIBILITIES:** As the small off-road engine owner, you are responsible for the performance of the required maintenance listed in your instruction manual. Jonsered recommends that you retain all receipts covering maintenance on your small off-road engine, but Jonsered cannot deny warranty solely for the lack of receipts or for your failure to ensure the performance of all scheduled maintenance. As the small off-road engine owner, you should be aware that Jonsered may deny you warranty coverage if your small off-road engine or a part of it has failed due to abuse, neglect, improper maintenance, unapproved modifications, or the use of parts not made or approved by the original equipment manufacturer. You are responsible for presenting your small off-road engine to a Jonsered authorized repair center as soon as a problem exists. Warranty repairs should be completed in a reasonable amount of time, not to exceed 30 days. If you have any questions regarding your warranty rights and responsibilities, you should contact your nearest authorized service center or call Jonsered at 1-916-383-3511. **WARRANTY COMMENCEMENT DATE:** The warranty period begins on the date the small off-road engine is purchased. **LENGTH OF COVERAGE:**

This warranty shall be for a period of two years from the initial date of purchase. **WHAT IS COVERED: REPAIR OR REPLACEMENT OF PARTS.** Repair or replacement of any warranted part will be performed at no charge to the owner at an approved Jonsered servicing center. If you have any questions regarding your warranty rights and responsibilities, you should contact your nearest authorized service center or call Jonsered at 1-916-383-3511. **WARRANTY PERIOD:** Any warranted part which is not scheduled for replacement as required maintenance, or which is scheduled only for regular inspection to the effect of "repair or replace as necessary" shall be warranted for 2 years. Any warranted part which is scheduled for replacement as required maintenance shall be warranted for the period of time up to the first scheduled replacement point for that part. **DIAGNOSIS:** The owner shall not be charged for diagnostic labor which leads to the determination that a warranted part is defective if the diagnostic work is performed at an approved Jonsered servicing center. **CONSEQUENTIAL DAMAGES:** Jonsered may be liable for damages to other engine components caused by the failure of a warranted part still under warranty. **WHAT IS NOT COVERED:** All failures caused by abuse, neglect, or improper maintenance are not covered. **ADD-ON OR MODIFIED PARTS:** The use of add-on or modified parts can be grounds for disallowing a warranty claim. Jonsered is not liable to cover failures of warranted parts caused by the use of add-on or modified parts. **HOW TO FILE A CLAIM:** If you have any questions regarding your warranty rights and responsibilities, you should contact your nearest authorized service center or call Jonsered at 1-916-383-3511. **WHERE TO GET WARRANTY SERVICE:** Warranty services or repairs shall be provided at all Jonsered service centers. Call 1-916-383-3511. **MAINTENANCE, REPLACEMENT AND REPAIR OF EMISSION RELATED PARTS:** Any Jonsered approved replacement part used in the performance of any warranty maintenance or repair on emission related parts will be provided without charge to the owner if the part is under warranty. **EMISSION CONTROL WARRANTY PARTS LIST:** Carburetor, Ignition System: Spark Plug (covered up to maintenance schedule), Ignition Module. **MAINTENANCE STATEMENT:** The owner is responsible for the performance of all required maintenance as defined in the instruction manual.

The information on the product label indicates which standard your engine is certified.
Example: (Year) EPA Phase 1 or Phase 2 and/or CALIFORNIA.

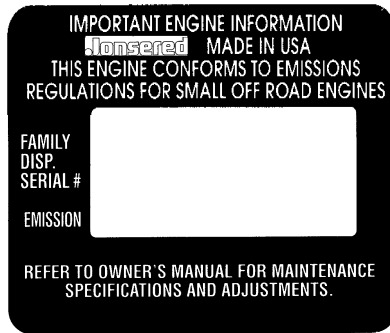

This engine is certified to be emissions compliant for the following use:

- Moderate (50 hours)
- Intermediate (125 hours)
- Extended (300 hours)

REGLAS DE SEGURIDAD

⚠️ ADVERTENCIA: El no seguir todas las advertencias e instrucciones de seguridad podrá ser el resultado de accidentes de suma gravedad.

⚠️ PELIGRO: ¡ESTE HERRAMIENTA DE FUERZA PUEDE SER PELIGROSA! Este aparato puede causar accidentes de gravedad, incluyendo amputación o ceguera al usuario o a otras personas. Se deberán seguir todas las advertencias e instrucciones de seguridad en este manual para proporcionar seguridad y eficiencia razonables al usar este aparato. El usuario será responsable de seguir las advertencias e instrucciones de uso en este manual y en el aparato. Nunca permita que los niños usen esta herramienta.

CONOZCA SU APARATO

- Lea cuidadosamente el manual de instrucciones hasta que usted entienda completamente y pueda cumplir todas las advertencias y reglas de seguridad antes de comenzar con el uso de este aparato.
- Limite el uso de este aparato a aquellas personas que entiendan y vayan a cumplir con todas las advertencias y reglas de seguridad en este manual y en el aparato.

PIENSE ANTES DE PROCEDER

⚠️ ADVERTENCIA: Inspeccione el área de trabajo antes de poner en marcha el aparato. Retire todos los escombros y objetos sólidos tales como piedras, vidrio, alambre, etc., que el aparato pueda arrojar al aire o hacer rebotar causando heridas de este o cualquier otro modo durante el uso del aparato.

- Use siempre protección para los ojos al hacer uso, servicio o mantenimiento del aparato. El usar protección para los ojos le ayudará a prevenir que brozas o desechos sean arrojados al aire rebotando en sus ojos y en su cara lo que podría resultar en la pérdida de la vista o en accidentes de alta gravedad. La protección para los ojos debe ser marcado Z87.
- Use protección de oídos cuando operar este aparato.
- Mantenga el cabello por encima de los hombros, atándolo para tal efecto si es necesario. No use joyas, ropa suelta, ni ropa con tiras, corbatas, borlas, etc. que cuelguen libremente, porque pueden quedar enredadas en las piezas en movimiento del aparato.
- Manténgase alerta. No use el aparato estando cansado, enfermo, ansioso, ni bajo la influencia del alcohol, las drogas u otros medicamentos.
- Mantenga a niños, espectadores y animales a una distancia mínima de 10 metros (30 pies) al poner en marcha o al usar el aparato.

MANEJE EL COMBUSTIBLE CON EXTREMO CUIDADO

- Elimine todas las posibles fuentes de chispas o llamas (inclusive los cigarrillos, las llamas abiertas y cualquier trabajo que cause chispas) en las áreas donde se mezcla, vierte o guarda el combustible.
- Mezcle y vierta el combustible al aire libre, guarde el combustible en un espacio fresco, seco y bien ventilado; use un recipiente aprobado para combustibles y marcada como tal, para todo manejo de combustible.
- No fume mientras trabaja con el combustible ni cuando esté haciendo uso del aparato.
- No llene el tanque de combustible mientras el motor se encuentre en marcha.
- Asegúrese que el aparato esté correctamente armado y en buena condición de funcionamiento.
- Evita derramar el combustible o el aceite. Limpie todos los derrames de combustible antes de poner el aparato en marcha.
- Aléjese por lo menos 3 metros (10 pies) del combustible y del lugar de abastecimiento antes de poner el motor en marcha.
- Almacéne siempre combustible en un recipiente aprobado para los líquidos inflamables.

SEGURIDAD EN EL MANEJO DEL APARATO

⚠️ PELIGRO: RIESGO DE CORTADURAS; MANTENGA LAS MANOS ALEJADAS DE LA CUCHILLA - La cuchilla continuará girando momentáneamente al soltar el gatillo acelerador. No intente limpiar material ya cortado mientras la cuchilla se encuentre girando. Asegúrese de que el interruptor se encuentre en la posición OFF, el cable de la bujía desconectado, y la cuchilla detenida antes de remover el material que se haya atascado en la cuchilla. No sostenga o agarre el aparato por la cuchilla.

- Inspeccione el aparato antes de cada uso para verificar piezas dañadas, gastadas o perdidas. No use el aparato hasta que este no se encuentre en perfecto estado de funcionamiento.
- Mantenga las superficies externas libres de aceite y combustible.
- Nunca ponga el motor en marcha ni lo deje en marcha dentro de un recinto cerrado. Respirar los vapores del combustible le podría causar la muerte.
- Evite ambientes peligrosos. No ponga el aparato en marcha en lugares con poca ventilación o donde se encuentren presentes vapores explosivos o alta concentración de monóxido de carbono.
- No se extienda demasiado o use el aparato desde superficies inestables como escaleras manuales, árboles, cuevas empinadas, techos, etc. Mantenga el balance y en pie firme todo el tiempo.
- No levante el aparato más arriba de sus hombros; la cuchilla podría acercarse a su cuerpo de manera muy peligrosa.



Gafas de seguridad



Botas



ADVERTENCIA:

Las cuchillas pueden arrojar objetos al aire violentamente.

- Usted puede perder la vista o tener un accidente.
- Use protección para los ojos.

ZONA DE PELIGRO

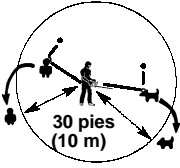

ADVERTENCIA:

Zona del peligro para los objetos arrojados.

- Las cuchillas pueden arrojar objetos al aire violentamente.
- Terceras personas podrían perder la vista o tener accidentes.
- Mantenga a personas y animales alejados 10 metros (30 pies).

Las cuchillas se moverán momentáneamente después que el motor se haya apagado.



Permita que las cuchillas se detengan antes de remover las del área de corte.



ADVERTENCIA:

Las cuchillas se moverán momentáneamente después que el motor se haya apagado.

- Las cuchillas pueden causar serias cortaduras a usted y a terceras personas.
- Permita que las cuchillas se detengan antes de remover las del área de corte.



- Siempre mantenga el aparato en frente suyo. Mantenga todas las partes del cuerpo alejadas de la cuchilla.
- Mantenga la cuchilla y los respiraderos de aire libres de desechos.
- Use exclusivamente para trabajos descritos en este manual.

MANTENIMIENTO APROPIADO DE SU APARATO

- Permito que todo mantenimiento que no haya sido recomendado en este manual de instrucciones, sea efectuado por su distribuidor autorizado del servicio.
- Desconecte la bujía antes de efectuar mantenimiento, con la excepción de los ajustes al carburador.
- No use el aparato si la cuchilla se encuentra doblada, torcida, astillada, rota o dañada de cualquier manera. Entre en contacto con su distribuidor autorizado del servicio para el reemplazo de piezas dañadas o desgastadas.
- Use únicamente cuchillas y piezas de repuesto recomendadas de la marca **Jonsred®**; el uso de cualquier otro tipo de piezas puede cancelar su garantía y causar daños a su aparato.
- Vacíe el tanque de combustible antes de almacenar su aparato. Use todo el combustible que quede en el carburador poniendo el motor en marcha y dejándolo en marcha hasta que se detenga.
- Cargue el aparato manualmente con el motor detenido, y con el silenciador y la cuchilla alejados de su cuerpo.
- Permita que el motor se enfríe, vacíe el tanque de combustible, y asegure el aparato antes de guardar o transportar en un vehículo.
- No almacene el aparato ni el combustible dentro de un área cerrada donde los vapores del combustibles entren en contacto con chispas y llamas abiertas procedentes de

calentadores de agua, motores e interruptores eléctricos, calefactores centrales, etc.

- Almacene el aparato de manera que la cuchilla no pueda causar heridas accidentales.
- Almacene en un lugar seco fuera del alcance de los niños.

AVISO DE SEGURIDAD: El estar expuesto a las vibraciones a través del uso prolongado de herramientas de fuerza a gasolina puede causar daños a los vasos sanguíneos o a los nervios de los dedos, las manos y las coyunturas en aquellas personas que tienen propensión a los trastornos de la circulación o a las hinchazones anormales. El uso prolongado en tiempo frío ha sido asociado con daños a los vasos sanguíneos de personas que por otra parte se encuentran en perfecto estado de salud. Si ocurrieran síntomas tales como el entumecimiento, el dolor la falta de fuerza, los cambios en el tido en los dedos, las manos o las coyunturas pare de usar esta máquina inmediatamente y procure atención médica. Los usuarios que hacen uso continuo y prolongado de las herramientas de fuerza deben fiscalizar atentamente su estado físico y el estado del aparato.

AVISO ESPECIAL: Su aparato viene equipada con silenciador limitador de temperature y con rejilla antichispa que cumple los requisitos de los Códigos de California 4442 y 4443. Todas las tierras forestadas federales, más los estados de California, Idaho, Maine, Minnesota, Nueva Jersey, Washington, y Oregón, requieren por ley que muchos motores de combustión interna estén equipados con rejilla antichispa. Si usted usa una podadora de setos en un estado y otra localidad donde existen tales reglamentos, usted tiene la responsabilidad jurídica de mantener estas piezas en correcto estado de funcionamiento. De lo contrario, estará en infracción de la ley.

Refiera a la sección del SERVICIO para el mantenimiento de la silenciador y la rejilla antichispa.

MONTAJE

AVISO: Es normal que el filtro de combustible golpetee en el tanque vacío.

MONTAJE

El aparato viene completamente armado; no hay necesidad de montaje.

USO

CONOZCA SU RECORTADORA DE SETOS

LEA ESTE MANUAL DE INSTRUCCIONES Y LAS REGLAS DE SEGURIDAD ANTES DE COMENZAR A USAR ESTE APARATO. Compare las ilustraciones con su aparato para familiarizarse con la ubicación de los varios controles y ajustes. Guarde este manual para uso futuro.

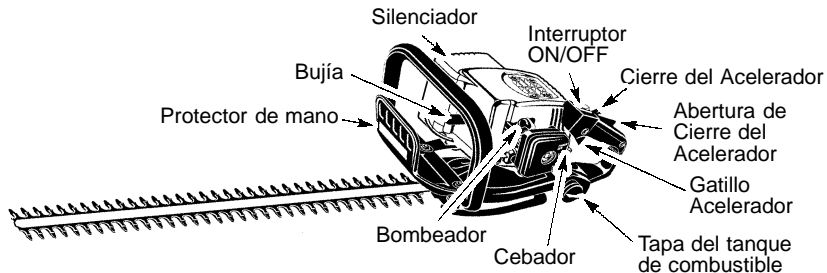

INTERRUPTOR ON/OFF

Se usa el INTERRUPTOR ON/OFF para detener el motor. Para detener el motor, mueva el interruptor a la posición OFF.

CEBADOR

El CEBADOR ayuda a suministrar combustible al motor para facilitar el arranque cuando el motor está frío. Accione el cebador moviendo la palanca a la posición deseada. Vea la sección ARRANQUE DEL MOTOR para obtener la información completa sobre el arranque del motor.

BOMBEADOR

El BOMBEADOR es usado para remover aire de el carburador y de las líneas de combustible y las llena de mezcla de combustible. Esto le permite poner el motor en marcha con menos tirones de la cuerda de arranque. Active el bombeador apretándolo y luego dejándolo que retome su forma original.

GATILLO ACELERADOR

El GATILLO ACELERADOR controla la velocidad del motor. Apriete el gatillo para máxima velocidad; suelte el gatillo para volver a la marcha lenta.

ADVERTENCIA: El silenciador es extremadamente caliente durante el uso y después de usar el aparato. No toque el silenciador ni permita que el material combustible tal como gasolina o hierba seca hagan contacto.

ANTES DE PONER EN MARCHA EL MOTOR

ADVERTENCIA: Lea atentamente la información sobre el combustible en las reglas de seguridad antes de comenzar. Si no comprende las reglas de seguridad, no intente abastecer el aparato de combustible. Llame al número 1-800-554-6723.

ABASTECIMIENTO DEL MOTOR

ADVERTENCIA: Remueva la tapa del tanque de combustible lentamente al reabastecer combustible.

Este motor está habilitado para funcionar con gasolina sin plomo. Antes de comenzar con el uso, se deberá mezclar la gasolina con un aceite de sintético de buena calidad para motores de 2 tiempos enfriados a aire. Mezcle la gasolina con el aceite en la proporción 40:1. Se obtiene una proporción de 40:1 mezclando 3,2 onzas (95 ml) de aceite con cada galón (4 litros) de gasolina sin plomo. NO USE aceite para automóviles ni para barcas. Estos aceites dañarán el motor. Al mezclar el combustible, siga las instrucciones impresas en el recipiente. Una vez haya añadido el aceite a la gasolina, agite al recipiente brevemente para asegurar que el combustible esté completamente mezclado. Siempre lea y siga las instrucciones de seguridad que tienen que ver con el combustible antes de abastecer el aparato.

IMPORTANTE

La experiencia indica que los combustibles mezclados con alcohol (los llamados gasohol o los que tienen etanol o metanol) pueden atraer la humedad, lo que puede causar la

separación y la formación de ácidos durante el almacenaje. La gasolina ácida puede dañar el sistema de combustible del motor durante el almacenaje. Para evitar problemas con el motor, deberá vaciarse el sistema de combustible antes de almacenar el aparato por 30 días o más. Vacíe el tanque de combustible, ponga el motor en marcha y déjelo en marcha hasta que las líneas de combustible y el carburador queden vacíos. Use combustible fresco la próxima temporada.

Nunca use productos de limpieza de motor o carburador en el tanque de combustible ya que de hacerla puede provocar daños permanentes.

INSTRUCCIONES DE USO

PUNTOS IMPORTANTES

- Use la mínima velocidad necesaria para cortar con eficacia y para el funcionamiento óptimo de la recortadora de setos.
- Nunca intente utilizar esta recortadora para cortar setos que tengan ramas con diámetros superiores a 1 cm (7/16 de pulgada).

POSICION DE USO



COMO DETENER EL MOTOR

- Para detener el motor, mueva el interruptor ON/OFF a la posición OFF.

COMO ARRANCAR EL MOTOR

- Abastezca el motor con combustible. Aléjese por lo menos 3 metros (10 pies) de la zona de abastecimiento.
- Sostenga el aparato en el suelo en la posición de arranque como se ilustra. Apoye el aparato de manera que la cuchilla se encuentre a distancia del suelo y alejada de árboles, arbustos, espectadores, etc.

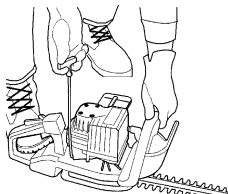

PARA ARRANCAR CON MOTOR FRIO (o motor caliente después de quedar sin combustible)

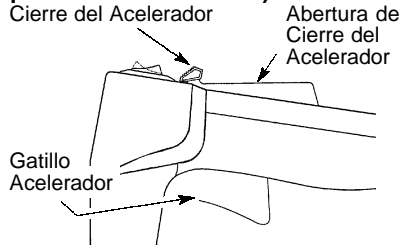

1. Mueva el interruptor ON/OFF a la posición ON.
2. Use el cierre del acelerador como se indica a continuación:
 - presione la abertura del cierre del acelerador;
 - oprima y sostenga el gatillo acelerador;
 - oprima y sostenga el cierre del acelerador, y luego
 - suelte el gatillo acelerador.

AVISO: Mantenga el cierre del acelerador accionado hasta que el motor arranque.

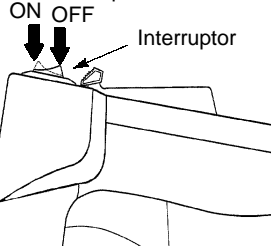

3. Oprima lentamente el bombeador 6 veces.
4. Mueva la palanca del cebador a la posición FULL CHOKE.

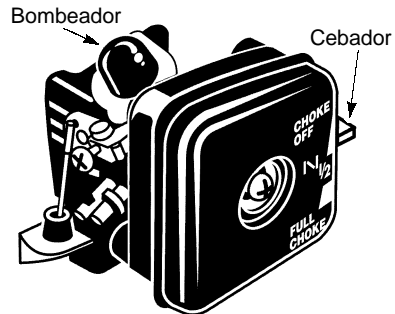

5. Tire firmemente del mango de la cuerda de arranque hasta que el motor suene como si esté intentando arrancar, pero no tire de la cuerda más de 6 veces.
6. Mueva la palanca del cebador a la posición HALF CHOKE.
7. Tire firmemente del mango de la cuerda de arranque hasta que el motor arranque, pero no más de 6 tirones.

AVISO: Si el motor no arranca después del sexto tirón de la cuerda de arranque (con la palanca del cebador en la posición

HALF CHOKE), verifique que el interruptor ON/OFF está en la posición ON. Mueva la palanca del cebador a la posición FULL CHOKE y oprima el bombeador 6 veces; tire firmemente del mango de la cuerda de arranque otras 2 veces. Mueva la palanca del cebador a la posición HALF CHOKE y tire de la cuerda de arranque hasta que el motor se ponga en marcha, pero no más de 6 veces. Si el motor no arranca, probablemente se encuentre ahogado. Proceda con la sección ARRANQUE DE MOTOR AHOGADO.

- Una vez que el motor arranque, permita que el motor marche por 10 segundos, luego mueva la palanca del cebador a la posición OFF CHOKE. Permita que el motor marche por otros 30 segundos con la palanca en la posición OFF CHOKE, entonces suelte el cierre del acelerador apretando y luego soltando el gatillo acelerador.

AVISO: Si el motor se cala con la palanca del cebador en la posición OFF CHOKE, mueva la palanca a la posición HALF CHOKE y tire de la cuerda de arranque hasta que el motor se ponga en marcha, pero no más de 6 tirones.

PARA ARRANCAR CON EL MOTOR CALIENTE

- Asegúrese de que el interruptor ON/OFF se encuentre en la posición ON.
- Oprima lentamente el bombeador 6 veces.
- Mueva la palanca del cebador a la posición HALF CHOKE.
- Accione el cierre del acelerador como se instruye en la sección COMO ARRANCAR UN MOTOR FRIO.

AVISO: Mantenga el cierre del acelerador accionado hasta que el motor arranque.

- Tire firmemente de la cuerda de arranque hasta que el motor se ponga en marcha, pero no más de 5 veces.
- Permita que el motor marche por 10 segundos, luego, mueva la palanca del cebador a la posición OFF CHOKE.
- Suelte el cierre del acelerador apretando y soltando el gatillo acelerador.

AVISO: Si el motor no se ha puesto en marcha, tire de la cuerda de arranque otras 5 veces. Si el motor persiste sin arrancar, probablemente se encuentre ahogado. Proceda con la sección ARRANQUE DE MOTOR AHOGADO.

ARRANQUE DE MOTOR AHOGADO

Un motor que se encuentra ahogado se podrá poner en marcha moviendo el interruptor ON/OFF a la posición ON y la palanca del cebador a la posición OFF CHOKE accione el cierre del acelerador como se muestra en la sección PARA ARRANCAR CON MOTOR FRIO; luego, tire de la cuerda de arranque para aclarar el motor del exceso de combustible. Que el motor se ponga en marcha podrá significar que se tire de la cuerda de arranque muchas veces, dependiendo cuán ahogado se encuentre el motor. Si el motor no arranca después de este procedimiento, vea la TABLA DIAGNÓSTICA o llame al 1-800-554-6723.



ADVERTENCIA: Asegúrese de que el interruptor ON/OFF está en posición OFF y desconecte la bujía antes de hacer cualquier mantenimiento, con la excepción de los ajustes al carburador.

RECOMENDACIONES GENERALES

La garantía de este aparato no cubre piezas que hayan sido sometidas a la negligencia ni al maltrato del usuario. Para recibir el valor completo de la garantía, el usuario deberá mantener el aparato como se instruye en este manual. Será necesario hacer varios ajustes periódicos para mantener el aparato apropiadamente.

VERIFICAR QUE NO HAYA PIEZAS NI FIJADORES SUELTOS

- Cubierta de la bujía
- Filtro de aire
- Tornillos de la caja

VERIFICAR QUE NO HAYA PIEZAS DANADAS O GASTADAS

Entre en contacto con el distribuidor autorizado del servicio para el reemplazo de piezas dañadas o gastadas.

- Interruptor ON/OFF - Asegúrese de que el interruptor ON/OFF funcione correctamente colocándolo en la posición OFF. Asegúrese de que el motor se detenga; luego, vuelva a arrancar el motor y continúe.
- Tanque de Combustible - Deje de usar el aparato si hay señales de daños o pérdidas en el tanque de combustible.

INSPECCION Y LIMPIE EL APARATO Y LAS PLACAS

- Antes de que cada uso y después de que cada uso, inspeccione el aparato completa para saber si hay piezas flojas o dañados. Limpie el aparato y sus placas usando un trapo húmedo con detergente suave.
- Seque el aparato con un trapo limpio y seco.

LIMPIE EL FILTRO DE AIRE

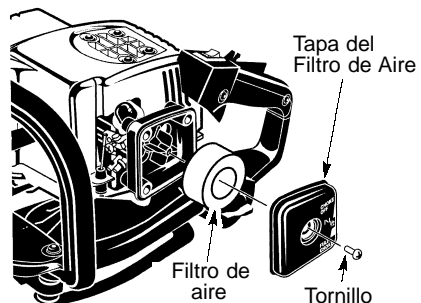

Limpie el filtro de aire:

Los filtros de aire sucios disminuyen la vida útil y el rendimiento del motor e incrementan el consumo de combustible y de emisiones nocivas. Limpie siempre el filtro de aire después de cada 5 horas de uso.

1. Limpie la tapa y la superficie alrededor de la tapa para evitar que caiga suciedad o desechos en el carburador cuando se saque la tapa.
 2. Retire las piezas como se ilustra.
- AVISO:** Para evitar peligro de incendio y de emisiones evaporativas nocivas, no limpie el filtro de aire con gasolina ni cualquier otro solvente inflamable.
3. Limpie el filtro con agua y jabón.
 4. Permita que el filtro se seque.
 5. Aplique varias gotas de aceite al filtro; exprima el filtro para distribuir el aceite.
 6. Reponga las piezas.

INSPECCION EL SILENCIADOR Y LA REJILLA ANTICHISPA

AVISO: LA REJILLA ANTICHISPA EN ESTE APARATO NO SE LE DA SERVICIO. Para el uso normal del dueño de la casa, el silenciador y la rejilla antichispa no requerirán ningún servicio. Después de 50 horas de uso, recomendamos que al silenciador sea substituido por un su distribuidor autorizado del servicio.

AJUSTE AL CARBURADOR

ADVERTENCIA: Mantenga a otras personas alejadas de la zona en donde se encuentre haciendo ajustes de marcha lenta. La cuchilla se moverá durante la mayor parte de este procedimiento. Use su equipo protector y observe todas las precauciones de seguridad. Al hacer ajustes, utilice un destornillador corto para mantener sus manos detrás del protector de mano y lejos de la cuchilla. Después de finalizar con el procedimiento de ajuste, la cuchilla deberán parar de moverse mientras el motor se encuentra a la velocidad de marcha lenta.

El carburador ha sido ajustado cuidadosamente en la fábrica. Posiblemente sea necesario hacer ajustes si se nota cualquiera de las siguientes condiciones:

- El motor no funciona en marcha lenta cuando se suelta el acelerador.
- La cuchilla se mueve en marcha lenta.

Mantenga a otras personas alejadas de la zona en donde se encuentre haciendo ajustes de marcha lenta. Haga los ajustes mientras el aparato descansa en una superficie plana libre de escombros que puedan enredarse en la cuchilla de la recortadora de setos. Si el carburador no se ajusta de forma apropiada puede causar graves heridas al usuario u otras personas. Mantenga todas las partes de su cuerpo alejadas de la cuchilla y del silenciador.

Marcha Lenta

Deje el motor en marcha lenta. Ajuste las revoluciones hasta que el motor se mantenga en marcha sin que el cuchilla se muevan (la marcha lenta es demasiado) o que el motor se ahogue (la marcha lenta es demasiado lenta).

- Gire el tornillo de marcha lenta hacia la derecha para aumentar las revoluciones si el motor se ahoga o se para.

- Gire el tornillo de marcha lenta hacia la izquierda para reducir las revoluciones si la cuchilla permanecieran moviéndose mientras el motor se encuentra en marcha lenta.

ADVERTENCIA: Vuelva a verificar la marcha lenta después de cada ajuste. La cuchilla no deberán moverse cuando el motor se encuentra en marcha lenta para así evitar graves heridas al usuario o a otras personas.

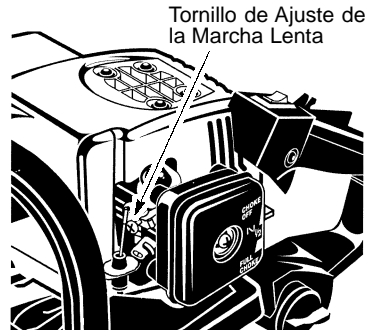

Si requiriera ayuda adicional o no se sintiera seguro al desempeñar este procedimiento, entre en contacto con el distribuidor autorizado del servicio.

CAMBIE LA BUJIA

Deberá cambiarse la bujía anualmente para asegurarse que el motor arranque fácilmente y tenga un mejor rendimiento. Ajuste la separación de los electrodos a 0,025 de pulgada. El encendido es fijo e inalterable.

1. Gire y saque la cubierta de la bujía.
2. Retire la bujía del cilindro y deséchela.
3. Cámbiela por una bujía Champion RCJ-6Y y ajuste firmemente la bujía nueva con una llave de cubo de 3/4 de pulgada.
4. Instale nuevamente la cubierta de la bujía.

CAMBIE EL FILTRO DE COMBUSTIBLE

Para cambiar el filtro de combustible, vacíe por completo el tanque de combustible, entonces, remueva la tapa Y retentor del tanque. Tire del filtro en el tanque y remuévalo de la línea de combustible. Instale un filtro de combustible nuevo en la línea de combustible y vuelva a instalar las piezas.

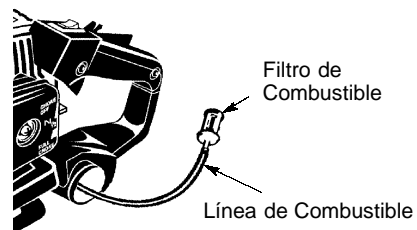

ALMACENAJE

⚠ ADVERTENCIA: Realice los siguientes pasos después de cada uso:

- Permita que el motor se enfríe y fije bien el aparato antes de guardarlo o transportarlo.
- Guarde el aparato y el combustible en un lugar bien ventilado donde los vapores del combustible no puedan entrar en contacto con chispas ni llamas abiertas provenientes de calentadores de agua, motores o interruptores eléctricos, calefactores centrales, etc.
- Guarde el aparato con todos los protectores en su lugar y colóquelo de modo que las piezas filosas no puedan causar heridas por accidente.
- Guarde el aparato y el combustible en un lugar seguro y completamente fuera del alcance de los niños.

ESTACIONAL ALMACENAJE

Prepare el aparato para almacenarlo al final de la temporada o si no lo va a usar por más de 30 días.

Si va a almacenar el aparato durante un periodo largo de tiempo:

- Limpie el aparato por completo.
- Almacene en un área limpia y seco.
- Limpie todas las piezas y verifique que no haya dañadas sean reparadas o reemplazadas por su distribuidor autorizado del servicio.
- Mantenga todas las tuercas, pernos y tornillos firmemente apretados.
- Aplique una pequeña cantidad de aceite a las superficies externas metálicas, inclusive la cuchilla.

Para aplicar aceite a la cuchilla, haga lo siguiente:

- Detenga el motor y permita que la cuchilla se detenga por completo.
- Asegúrese de que el interruptor ON/OFF está en posición OFF.
- Desconecte el cable de la bujía.
- Aplique una pequeña cantidad de aceite de máquina alrededor del borde de la banda superior como se ilustra.

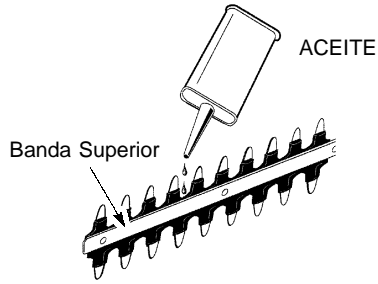

SISTEMA DE COMBUSTIBLE

Vea el mensaje marcado como **IMPORTANTE**, que se refiere al uso de combustibles con mezcla de alcohol en su aparato, en la sección de USO, bajo **ABASTECIMIENTO DEL MOTOR** en este manual. Los estabilizadores de combustible son una alternativa aceptable para minimizar la formación de depósitos de goma durante el almacenaje. Añada estabilizador a la gasolina en el tanque de combustible o en el recipiente para almacenar el mismo. Siga las instrucciones de mezcla que se encuentran impresas en el envase. Ponga el motor en marcha y déjelo en marcha por unos 5 minutos después de haberle puesto estabilizador.

MOTOR

- Retire la bujía y vierta una cucharadita de aceite 40:1 para motores a 2 tiempos (enfriados a aire) por la abertura para la bujía. Lentamente, tire de la cuerda de arranque de 8 a 10 veces para distribuir el aceite.
- Cambie la bujía por una nueva del tipo y de la gama de calor recomendados (vea la sección **CAMBIE LA BUJIA**).
- Limpie el filtro de aire.
- Examine toda el aparato para verificar que no haya tornillos, tuercas ni pernos sueltos. Cambie todas las piezas dañadas, quebradas o gastadas.
- Al principio de la próxima temporada, use exclusivamente combustible fresco con la proporción correcta de gasolina a aceite.

OTROS

- No guarde la gasolina de una temporada a la próxima.
- Cambie el recipiente de gasolina si éste se empieza a oxidar.

TABLA DIAGNOSTICA



ADVERTENCIA: Siempre apague el aparato y desconecte la bujía antes de hacer cualquiera de las reparaciones recomendadas a continuación que no requieran que la unidad esté en operación.

SINTOMA	CAUSA	SOLUCION
El motor no arranca.	<ol style="list-style-type: none"> 1. Interruptor ON/OFF está en la posición OFF. 2. El motor está ahogado. 3. El tanque de combustible está vacío. 4. La bujía no está haciendo chispa. 5. El combustible no está llegando al carburador. 6. El carburador requiere ajuste. 	<ol style="list-style-type: none"> 1. Mueva el interruptor ON/OFF en la posición ON. 2. Vea "Arranque de Motor Ahogado" en la sección Uso. 3. Llene el tanque con la mezcla correcta de combustible. 4. Instale una bujía nueva. 5. Verifique si el filtro de combustible no está sucio; cámbielo. Verifique si hay dobleces en la línea de combustible o si está partida; repárela o cámbiela. 6. Vea "Ajuste al Carburador" en la sección Servicio y Ajustes.
El motor no anda en marcha lenta como debe.	<ol style="list-style-type: none"> 1. El carburador requiere ajuste. 2. Las lunas del cigueñal están gastadas. 3. La compresión está baja. 	<ol style="list-style-type: none"> 1. Vea "Ajuste al Carburador" en la sección Servicio. 2. Entre en contacto con el distribuidor autorizado del servicio. 3. Entre en contacto con el distribuidor autorizado del servicio.
El motor no acelera, le falta potencia o se para bajo carga.	<ol style="list-style-type: none"> 1. El filtro de aire está sucio. 2. La bujía está carbonizada. 3. El carburador requiere ajuste. 4. Acumulación de Carbón. 5. La compresión está baja. 	<ol style="list-style-type: none"> 1. Limpie o cambie el filtro de aire. 2. Limpie o cambie la bujía y calibre la separación. 3. Vea "Ajuste al Carburador" en la sección Servicio. 4. Entre en contacto con el distribuidor autorizado del servicio. 5. Entre en contacto con el distribuidor autorizado del servicio.
El motor humea excesivamente	<ol style="list-style-type: none"> 1. El cebador está parcialmente accionado. 2. La mezcla de combustible se ha hecho incorrectamente. 3. El filtro de aire está sucio. 4. El carburador requiere ajuste. 	<ol style="list-style-type: none"> 1. Ajuste el cebador. 2. Vacíe el tanque de combustible y llénelo de combustible con la mezcla correcta. 3. Limpie o cambie el filtro de aire. 4. Vea "Ajuste al Carburador" en la sección Servicio.
El motor marcha con temperatura elevada.	<ol style="list-style-type: none"> 1. La mezcla de combustible está se he hecho incorrectamente. 2. Se ha instalado la bujía incorrecta. 3. El carburador requiere ajuste. 4. Acumulación de Carbón. 	<ol style="list-style-type: none"> 1. Vea "Abastecimiento del Motor" en la sección Uso. 2. Cambie por la bujía correcta. 3. Vea "Ajuste al Carburador" en la sección Servicio. 4. Entre en contacto con el distribuidor autorizado del servicio.

DECLARACION DE GARANTIA DE CONTROL DE EMISION U.S. EPA/AGENCIA AMBIENTAL CANADIENSE

SUS DERECHOS Y OBLIGACIONES DE GARANTIA:

La Agencia de Protección Ambiental de los Estados Unidos, la Agencia Ambiental Canadiense y Jonsered se complacen en explicar la garantía con la que cuenta el sistema de control de emisión en su motor pequeño, modelo 2001-2004, para uso fuera de carretera. Jonsered deberá garantizar el sistema de control de emisión en su máquina de motor pequeño para uso fuera de carretera por los períodos de tiempo que explicamos a continuación y con la condición de que su máquina de motor pequeño para uso fuera de carretera no haya sufrido ningún tipo de abuso, negligencia o mantenimiento inapropiado. Su sistema de control de emisión incluye piezas tales como el carburador y el sistema de ignición. Donde exista una condición que requiera reparación bajo garantía, Jonsered reparará gratis su motor pequeño para uso fuera de carretera. Los gatos cubiertos bajo la garantía incluyen el diagnóstico, las piezas y labor.

CUBIERTA DE GARANTIA DEL FABRICANTE:

Si cualquier pieza relacionada con el sistema de emisión de su motor (como hemos enumerado en la lista de piezas de control de emisión bajo garantía) se encontrara defectuosa o defectos en el material o en la labor del motor causaran que tal pieza comenzara a fallar, la pieza será reparada o reemplazada por Jonsered. **GARANTIA DE RESPONSABILIDAD DE DEL DUEÑO:** Como dueño de una máquina de motor pequeño para uso fuera de carretera, usted será responsable por el mantenimiento adecuado en los periodos previamente programados y enumerados en su manual de instrucciones. Jonsered recomienda que guarde todos los recibos que indiquen que se ha desempeñado mantenimiento en su máquina de motor pequeño para uso fuera de carretera, pero Jonsered no podrá negar el servicio bajo garantía únicamente a causa de la falta de recibos o por el incumplimiento de su parte en asegurarse que el mantenimiento programado haya sido desempeñado. Como dueño de una máquina de motor pequeño para uso fuera de carretera, usted deberá contar con el conocimiento de que Jonsered puede negar la cubierta bajo garantía si su máquina de motor pequeño para uso fuera de carretera o alguna pieza de la misma ha dejado de funcionar debido al abuso, negligencia, mantenimiento inapropiado, modificaciones no aprobadas o el uso de piezas que no hayan sido fabricadas o aprobadas por el fabricante original del equipo. Es responsabilidad suya el llevar su máquina de motor pequeño para uso fuera de carretera a un centro de reparación autorizado Jonsered tan pronto como se presente el problema. Las reparaciones bajo garantía deberán ser completadas en un período de tiempo razonable, que no exceda los 30 días. Si cuenta usted con alguna pregunta en relación a sus derechos y responsabilidades de

garantía, usted deberá comunicarse con su distribuidor autorizado del servicio más cercano o llamar a Jonsered al 1-916-383-3511.

FECHA DEL COMIENZO DE LA GARANTIA: El período de garantía comienza en la fecha de compra de la máquina de motor pequeño para uso fuera de carretera. **DURACION DE LA GARANTIA:**

Esta garantía cuenta con un período de duración de dos años comenzando en la fecha inicial de compra. **QUE CUBRE LA GARANTIA: REPARACION O REEMPLAZO DE PIEZAS.**

La reparación o el reemplazo de cualquier pieza garantizada serán desempeñados y ofrecidos al dueño sin costo alguno en un distribuidor autorizado del servicio Jonsered. Si cuenta usted con alguna pregunta en relación a sus derechos y responsabilidades de garantía, usted deberá comunicarse con su distribuidor autorizado del servicio más cercano o llamar a Jonsered al 1-916-383-3511. **PERIODO DE GARANTIA:**

Cualquier pieza garantizada que no esté programada para ser reemplazada como parte del mantenimiento requerido, o que esté programada únicamente para inspección regular para efectos de "reparación o reemplazo si fuera necesario" deberá garantizarse por un período de dos años. Cualquier pieza garantizada que esté programada para ser reemplazada como parte del mantenimiento requerido deberá estar garantizada por el período de tiempo que comienza en la fecha de compra inicial hasta la fecha del primer reemplazo programado para dicha pieza. **DIAGNOSTICO:** No se deberá cobrar al dueño ningún tipo de cargos por la labor de diagnóstico la cual determine que una pieza garantizada se encuentra defectuosa si el trabajo de diagnóstico ha sido desempeñado por un distribuidor autorizado del servicio Jonsered. **DANOS POR CONSECUENCIA:**

Jonsered podrá ser responsable de daños ocurridos a otras piezas del motor causados por la falla de una pieza garantizada que se encuentre bajo el período de garantía. **QUE NO CUBRE LA GARANTIA:** Todas las fallas causadas por el abuso, negligencia o mantenimiento inapropiado no están cubiertas. **PIEZAS AÑADIDAS O MODIFICADAS:**

El uso de piezas añadidas o la modificación de piezas podrán servir como base para que se anule la reclamación de garantía. La garantía de Jonsered no se responsabiliza por el mal funcionamiento debido al uso de piezas añadidas o de piezas modificadas. **COMO ENTABLAR UNA RECLAMACION:** Si cuenta usted con alguna pregunta relacionada con sus derechos y responsabilidades de garantía, usted deberá entrar en contacto con su distribuidor autorizado del servicio Jonsered más cercano o llamar a Jonsered al 1-916-383-3511. **DONDE OBTENER SERVICIO DE GARANTIA:** Servicio o reparaciones bajo garantía deberán ser provistas en todos los distribuidores autorizado del ser-

vicio Jonsered. Por favor comuníquese al 1-916-383-3511. **MANTENIMIENTO, REEMPLAZO Y REPARACION DE PIEZAS RELACIONADAS CON LA EMISION:** Cualquier pieza de repuesto Jonsered aprobada y utilizada en el desempeño de cualquier servicio de mantenimiento o servicio de reparación bajo garantía de piezas relacionadas con la emisión será provisto sin costo alguno al dueño si la pieza se encuentra bajo ga-

rantía. **LISTA SE PIEZAS DE CONTROL DE EMISION GARANTIZADAS:** Carburador, Sistema de Ignición: Bujía (cubierta hasta la fecha de mantenimiento programada), Módulo de Ignición. **DECLARACION DE MANTENIMIENTO:** El dueño es responsable de adquirir todo el mantenimiento requerido como lo define en el manual de instrucciones.

La información en la etiqueta del producto indica las normas de certificación de su motor. Ejemplo: (Año) EPA Fase 1 o Fase 2 y/o CALIFORNIA.

Información importante en relación al motor. Este motor satisface las regulaciones de emisión para motores pequeños operados fuera de la carretera.

Familia

De Serie

Horas de la durabilidad del motor

Vea el manual de instrucciones para especificaciones de mantenimiento y ajustes.

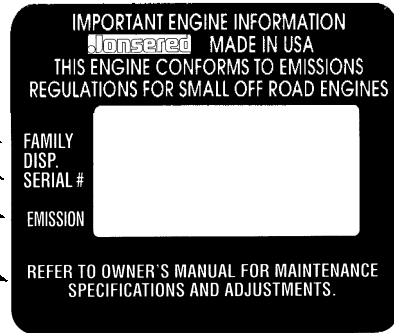

Ce moteur est certifié se conformer aux règles d'émissions pour les usages suivants :

- Modéré (50 heures)
- Intermédiaire (125 heures)
- Étendu (300 heures)

RÈGLES DE SÉCURITÉ

⚠ AVERTISSEMENT: Tout défaut de respecter tous les avertissements et règles de sécurité peut entraîner des blessures graves.

⚠ DANGER: *CET APPAREIL MOTORISÉ PEUT ÊTRE DANGEREUX!* Cet appareil peut causer des blessures graves dont l'amputation ou la cécité à l'utilisateur ou à des tiers. Les avertissements et instructions de sécurité de ce manuel doivent être respectés pour assurer une sécurité raisonnable lors de l'utilisation de cet appareil. L'utilisateur a la responsabilité de respecter les avertissements et instructions qui sont dans ce manuel et sur l'appareil. Ne jamais laisser d'enfants se servir de cet appareil.

FAMILIARISEZ-VOUS AVEC VOTRE APPAREIL

- Avant d'utiliser cet appareil, lisez attentivement votre manuel d'instructions jusqu'à ce que vous compreniez parfaitement et puisiez respecter tous les avertissements et instructions de sécurité.
- Réservez l'usage de votre appareil à ceux qui comprennent et respecteront les avertissements et instructions de sécurité de ce manuel.

PRÉPAREZ-VOUS

⚠ AVERTISSEMENT: Avant de faire démarrer l'appareil, inspectez l'aire de travail. Enlevez-en tous les débris et objets durs tels que roches, verre, broche, etc. qui peuvent faire ricochet, être projetés ou autrement causer des blessures ou des dommages durant l'utilisation.

- Protégez-vous toujours bien les yeux quand vous utilisez, réparez ou entretenez votre appareil. Cela vous protégera contre les débris ou broussaille qui peuvent faire ricochet et vous projetés dans les yeux et le visage et causer la cécité et/ou des blessures graves. La protection des yeux devriez marquée Z87.
- Portez un protecteur de l'ouïe quand vous utilisez cet appareil.
- Attachez-vous les cheveux pour qu'ils ne dépassent pas les épaules. Attachez ou enlevez les bijoux, les vêtements amples ou les vêtements qui ont des bretelles, des attaches, des pompons etc. qui pendent. Ils pourraient se prendre dans les pièces mobiles.
- Soyez vigilant(e). N'utilisez pas l'appareil quand vous êtes fatigué(e), indisposé(e), malade ou sous l'influence de l'alcool, de drogues ou de médicaments.
- Lors du démarrage ou de l'utilisation de l'appareil, tenez les enfants, curieux et animaux éloignés d'au moins 10 mètres (30 pieds) du lieu de travail.





TRAITEZ LE CARBURANT AVEC PRUDENCE

- Éliminez toute source d'étincelles ou de flammes (cigares/cigarettes, flammes nues ou travail qui peut causer des étincelles) dans l'endroit où le carburant est mélangé, versé ou entreposé.
- Mélangez et versez le carburant à l'extérieur. Entreposez-le dans un endroit frais, sec et bien aéré, dans un contenant approuvé pour le carburant bien identifié.
- Ne fumez pas quand vous manipulez du carburant ou utilisez l'appareil.
- Ne remplissez pas le réservoir de carburant pendant que le moteur tourne.
- Assurez-vous que l'appareil est correctement monté et dans la bonne condition de fonctionnement.
- Évitez de renverser le carburant ou le huile. Essuyez tout carburant renversé.
- Avant de faire démarrer le moteur, éloignez-vous d'au moins 3 mètres (10 pieds) de l'endroit du remplissage.
- Rangez toujours le carburant dans un récipient approuvé pour les liquides inflammables.

UTILISATION SÉCURITAIRE DE VOTRE APPAREIL

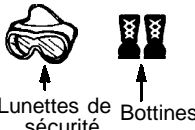
⚠ DANGER: **RISQUE DE COUPURE. TENIR LES MAINS ÉLOIGNÉES DE LA LAME**—Le mouvement de la lame continue quelques instants après le relâchement de la gâchette. N'essayez d'enlever aucun matériau pris dans la lame de coupe, assurez-vous toujours que l'interrupteur est sur «OFF», que le fil de la bougie est débranché et que le mouvement de la lame s'est arrêté. Ne prenez jamais l'appareil par la lame.

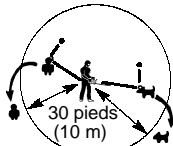
- Avant chaque usage, vérifiez si l'appareil a des pièces usées, desserrées, manquantes ou endommagées. N'utilisez l'appareil que quand il est en parfait état.
- Conservez les surfaces externes libres d'huile et de carburant.
- Ne faites jamais démarrer ou fonctionner le moteur dans une pièce ou un édifice fermé(e). L'inhalation des vapeurs d'échappement peut être mortelle.
- Évitez les environnements dangereux. N'utilisez pas l'appareil dans des endroits pas bien aérés, ni là où il peut y avoir une accumulation de vapeurs explosives ou d'oxyde de carbone.
- N'essayez pas d'atteindre du bout des bras et n'utilisez pas l'appareil depuis des surfaces instables telles que des échelles, arbres, pentes raides, hauts de toits, etc. Conservez toujours un bon équilibre.
- Ne soulevez jamais l'appareil plus haut que les épaules. La lame de coupe pourrait s'approcher dangereusement de votre corps.
- Tenez toujours l'appareil devant votre corps. Conservez toutes les parties du corps éloignées de la lame de coupe.
- Assurez-vous toujours que la lame et les événements sont libres de débris.
- N'utilisez l'appareil que pour les travaux indiqués dans ce manuel.

 <p>Lunettes de sécurité</p> <p>Bottines</p>	 <p>AVERTISSEMENT : Les lames peuvent projeter violement des objets.</p> <ul style="list-style-type: none"> • Elles peuvent causer la cécité ou des blessures. • Portez des lunettes de sécurité.
 <p>30 pieds (10 m)</p>	<p>AVERTISSEMENT : <i>Zone de danger des objets projetés</i></p> <ul style="list-style-type: none"> • Les lames peuvent projeter violement des objets. • Des tiers peuvent perdre la vue ou être blessés. • Tenez les gens et les animaux éloignés de 30 pieds (10 mètres).
<p><i>Le mouvement des lames continue quelques instants après le relâchement de la gâchette</i></p> 	<p><i>Laissez les lames s'arrêter avant de les enlever de de la coupe</i></p>  <p>AVERTISSEMENT : Le mouvement des lames continue quelques instants après le relâchement de la gâchette.</p> <ul style="list-style-type: none"> • Les lames peuvent vous couper ou couper des tiers gravement. • Laissez les lames s'arrêter avant de les enlever de la coupe.

BON ENTRETIEN DE VOTRE APPAREIL

- Faites faire tout l'entretien, sauf celui indiqué dans ce manuel, par le distributeur autorisé de service.
- Avant de faire tout entretien, sauf le réglage du carburateur, débranchez la bougie.
- N'utilisez pas une lame de coupe qui est tordue, déformée, craquelée, brisée ou autrement endommagée. Faites remplacer toute pièce endommagée par un distributeur autorisé de service.
- N'utilisez que les pièces de rechange de Jonsered® recommandés. L'utilisation de toute autre pièce peut annuler votre garantie et endommager l'appareil.
- Avant de ranger l'appareil, videz le réservoir d'essence. Épuisez le carburant qui reste dans le carburateur en faisant démarrer le moteur et en le laissant tourner jusqu'à ce qu'il s'arrête.
- Quand vous transportez l'appareil, le moteur doit être arrêté et le silencieux et la lame de coupe doivent être éloignés de votre corps.
- Avant de ranger l'appareil ou de le transporter dans un véhicule, laissez refroidir le moteur, videz le réservoir de carburant et attachez l'appareil.
- N'utilisez aucun accessoire autre que ceux recommandés par le fabricant pour votre appareil.
- N'entreposez ni l'appareil, ni le carburant dans un endroit fermé où les vapeurs de carburant peuvent atteindre des étincelles ou la flamme nue de chauffe-eau, de moteurs ou interrupteurs électriques, de fournaies, etc.

- Rangez l'appareil de façon à éviter que la lame de coupe puisse causer des blessures accidentelles.
- Rangez l'appareil dans un endroit sec, hors de portée des enfants.

AVIS DE SÉCURITÉ: Une exposition aux vibrations lors d'une utilisation prolongée d'appareils à main à essence peut endommager les vaisseaux sanguins ou les nerfs des doigts, mains et jointures de gens qui sont sujets à des désordres de la circulation ou des enflures anormales. Une utilisation prolongée par temps froid a été reliée à des dommages aux vaisseaux sanguins subis par des gens habituellement en bonne santé. Si des symptômes tels que perte de sensation, douleur, perte de force, changement de la couleur ou texture de la peau ou perte de sensation dans les doigts, les mains ou les jointures se présentent, cesser d'utiliser l'appareil et consulter un médecin. Un système anti-vibrations ne garantit pas que ces problèmes seront évités. Les personnes qui utilisent des appareils motorisés d'une façon continue et régulière doivent suivre de près leur condition physique et la condition de l'appareil.

AVIS SPÉCIAL: Votre appareil vient équipée d'un silencieux limiteur de température et un écran anti-étincelles afin de satisfaire les conditions des codes de Californie 4442 et 4443. Toutes les terres fiscales boisées et les états de Californie, Idaho, Maine, Minnesota, Nouvelle Jersey, Oregón et Washington exigent par loi un écran anti-étincelles dans beaucoup de moteurs de combustion interne. Si vous utilisez une taille-haie dans un état ou un emplacement où de tels règlements existent, vous avez la responsabilité légale de maintenir ces pièces en bon état. Tout défaut de le faire est un contrevenance à la loi. Voir la section SERVICE pour l'entretien du silencieux et l'écran pare-étincelles.

MONTAGE

REMARQUE: Il est normal d'entendre le filtre à essence cogner dans le réservoir d'essence vide.

MONTAGE

Votre appareil est entièrement assemblée et aucun assemblage n'est requis.

FONCTIONNEMENT

FAMILIARISEZ-VOUS AVEC VOTRE APPAREIL

AVANT D'UTILISER VOTRE APPAREIL, LISEZ BIEN CE MANUEL D'INSTRUCTIONS ET LES RÈGLES DE SÉCURITÉ. Comparez les illustrations à votre appareil pour vous familiariser avec l'emplacement des commandes. Conservez ce manuel.

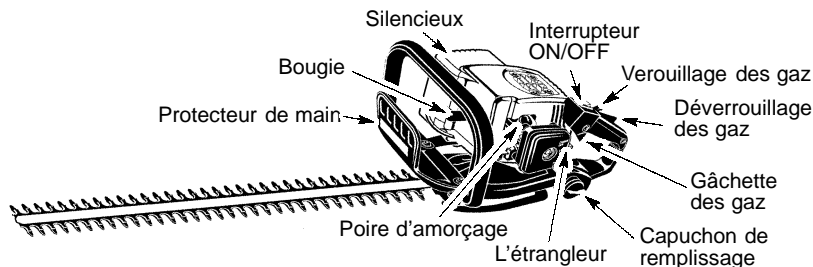

INTERRUPTEUR ON/OFF

L'interrupteur ON/OFF (mise en route/arrêt) est utilisé pour arrêter le moteur. Pour le faire, mettez l'interrupteur en position «OFF».

ÉTRANGLEUR

L'ÉTRANGLEUR aide à apporter du carburant au carburateur durant le démarrage, ce qui vous permet de faire démarrer un moteur froid. Pour déclencher l'étrangleur, mettez le levier de l'étrangleur dans la position désirée. Voir les détails dans DÉMARRAGE DU MOTEUR.

POIRE D'AMORÇAGE

Elle élimine l'air des tuyaux de carburant et remplit ceux-ci de carburant, ce qui vous évite d'avoir à trop tirer sur la corde du démarreur. Pressez la POIRE D'AMORÇAGE et laissez-la revenir dans sa position d'origine.

GÂCHETTE DES GAZ

Elle contrôle la vitesse du moteur. Pressez-la pour faire fonctionner le moteur à pleine vitesse et relâchez-la pour le mettre au ralenti.

AVERTISSEMENT: Le silencieux est très chaud pendant et après utilisation. Ne touchez pas le silencieux ou ne permettez pas le matériel qui est combustible (sèche herbe, carburant) pour entrer en contact avec le silencieux.

AVANT DE FAIRE DÉMARRER LE MOTEUR

AVERTISSEMENT: Avant de commencer, ne manquez pas de lire les détails sur le carburant des règles de sécurité. Si vous ne les comprenez pas bien, n'essayez pas de remplir le réservoir. Appelez au 1-800-235-5878.

REMPLISSAGE DU RÉSERVOIR

AVERTISSEMENT: Enlevez le capuchon de remplissage (carburant) lentement quand ajoutant plus de carburant à l'appareil. Il est certifié que ce moteur fonctionnera avec de l'essence sans plomb. Avant d'utiliser l'appareil, vous devrez mélanger l'essence à une synthétique huile de bonne qualité pour les moteurs à 2 temps refroidis à air spécifiée

pour les mélanges à 40:1. La proportion de mélange est de 40 à 1 et est obtenue en utilisant 95 ml d'huile par 4 litres d'essence sans plomb. N'UTILISEZ PAS d'huiles pour automobiles ni pour bateaux. Elles peuvent endommager le moteur. Lors du mélange du carburant, suivez les instructions imprimées sur le contenant. Après avoir ajouté l'essence, secouez le contenant pendant un moment pour vous assurer d'un parfait mélange. Avant de remplir votre appareil, lisez et respectez toujours les règles de sécurité du carburant.

IMPORTANT

Il a été prouvé que les carburants contenant de l'alcool (ou utilisant de l'éthanol ou du méthanol) peuvent attirer l'humidité qui entraîne la séparation du carburant et la formation d'acides durant le rangement. Les gaz acides peuvent endommager le dispositif du carburant d'un moteur. Pour éviter les problèmes de moteur, le dispositif du carburant doit être purgé avant de ranger l'outil pendant 30 jours ou plus. Videz le réservoir du carburant, faites démarrer le moteur et laissez-le tourner jusqu'à ce que les tuyaux de carburant et le carburateur soient vides. La saison suivante, utilisez du carburant frais.

Pour éviter les dommages permanents au réservoir de carburant, n'utilisez jamais de nettoyants pour moteur ou carburateur dans celui-ci.

UTILISATION DE L'APPAREIL

On lui recommande que le moteur pour ne pas être fonctionné pendant plus que 30 secondes à la vitesse maximum. Libérer la gâchette des gaz et permettre au moteur de retourner brièvement au ralenti (5 - 10 secondes) seront suffisants.

POINTS IMPORTANTS

- Utilisez la vitesse minimum de moteur nécessaire pour couper pertinemment des haies pour l'exécution optimale de coupe-haie.
- N'essayez jamais d'utiliser ce taille-haie pour couper les haies dont les branches ont un diamètre dépassant 1 cm (7/16 pouce).

POSITION D'UTILISATION

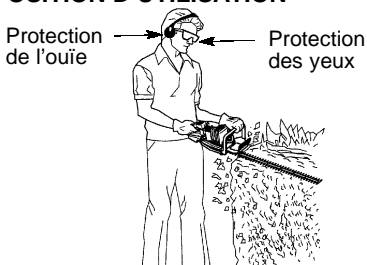

ARRÊT DU MOTEUR

- Pour arrêter le moteur, mettez l'interrupteur ON/OFF en position «OFF».

DÉMARRAGE DU MOTEUR

- Remplissez le réservoir. Déplacez-vous d'au moins 10 pieds (3 m) de l'endroit du remplissage.
- Tenez l'appareil sur le sol dans la position de démarrage indiquée. Supportez-le pour que la lame ne touche pas le sol et soit éloignée des arbres, buissons, curieux, etc.

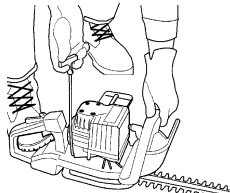

DÉMARRAGE D'UN MOTEUR FROID (ou d'un moteur après épuisement du carburant)

Verrouillage des gaz Déverrouillage des gaz

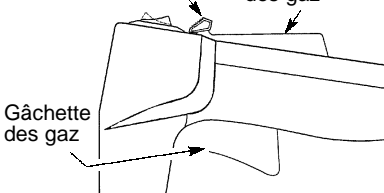

1. Assurez-vous que l'interrupteur ON/OFF est sur «ON».
2. Enclenchez le verrouillage des gaz comme suit :
 - pressez le déverrouillage des gaz;
 - pressez la gâchette et tenez-la pressée
 - pressez le verrouillage des gaz et tenez-le pressé, puis
 - relâchez la gâchette des gaz

REMARQUE: Laissez le verrouillage des gaz enclenché jusqu'à ce que le moteur se mette en marche.

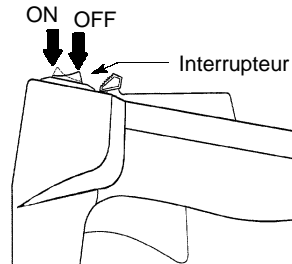

3. Pressez lentement 6 fois la poire d'amorçage.
4. Mettez le levier de l'étrangleur en position «FULL CHOKE».

Poire d'amorçage



5. Tirez brusquement sur le corde de mise en marche jusqu'à ce que le moteur tourne comme s'il allait démarrer, mais pas plus de 6 fois.
6. Mettez le levier de l'étrangleur en position «HALF CHOKE».
7. Tirez rapidement sur le corde de mise en marche jusqu'à ce que le moteur se mette en marche, mais pas plus de 6 fois.

REMARQUE: Si le moteur ne part pas après six coups de démarreur (en position «HALF CHOKE»), vérifiez si l'interrupteur ON/OFF est en position «ON». Mettez le levier de l'étrangleur en position «FULL CHOKE» et peser la poire d'amorçage 6 fois; tirez sur le corde de mise en marche 2 fois de plus. Mettez le levier de l'étrangleur en position «HALF CHOKE» et tirez sur le corde de mise en marche jusqu'à ce que le moteur se mette en marche, mais pas plus de 6 autres coups. Si le moteur ne part toujours pas, il est probablement noyé. Passes à DÉMARRAGE D'UN MOTOR NOYÉ.

- Faites tourner le moteur pendant 10 secondes, puis mettez le levier de l'étrangleur en position «OFF CHOKE». Permettez à l'appareil de marcher pendant encore 30 secondes en position «OFF CHOKE» avant désenclenchez le verrouillage des gaz en pressant et relâchant la gâchette.

REMARQUE: Si le moteur s'arrête avec le levier de l'étrangleur en position «OFF CHOKE», mettez le levier de l'étrangleur en position «HALF CHOKE» et tirez sur la corde de mise en marche jusqu'à ce que le moteur se mette en marche, mais pas plus de 6 autres coups.

DÉMARRAGE D'UN MOTEUR CHAUD

- Assurez-vous que l'interrupteur ON/OFF est sur «ON».
- Pressez lentement 6 fois la poire d'amorçage.
- Mettez le levier de l'étrangleur en position «HALF CHOKE».
- Enclenchez le verrouillage des gaz tel qu'indiqué dans DÉMARRAGE D'UN MOTEUR FROID.

REMARQUE: Laissez le verrouillage des gaz enclenché jusqu'à ce que le moteur se mette en marche.

- Tirez brusquement sur la corde de mise en marche jusqu'à ce que le moteur démarre, mais pas plus de 5 fois.
- Laissez le moteur tourner pendant 10 secondes puis mettez le levier de l'étrangleur en position «OFF CHOKE».
- Désenclenchez le verrouillage des gaz en pressant et relâchant la gâchette.

REMARQUE: Si le moteur n'a pas démarré, tirez sur la corde de mise en marche 5 fois de plus. Si le moteur ne tourne toujours pas, il est probablement noyé. Voir DÉMARRAGE D'UN MOTEUR NOYÉ.

DÉMARRAGE D'UN MOTEUR NOYÉ

Il est possible pour démarrer le moteur noyé en plaçant l'interrupteur ON/OFF dans la position «ON», et le levier de l'étrangleur en position «OFF CHOKE» et en engageant la verrouillage des gaz comme dirigé dans la section DÉMARRAGE D'UN MOTEUR FROID; puis tirez sur la corde pour débarasser le moteur de l'excédent de carburant. Si le moteur est très noyé, le démarrage pourrait exiger de nombreux tirages de la corde. Si le moteur ne démarre toujours pas, voir le TABLEAU DE DÉPANNAGE ou appeler au 1-800-554-6723.

ENTRETIEN

AVERTISSEMENT: Assurez-vous que l'interrupteur ON/OFF est sur «OFF» et débranchez la bougie d'allumage avant de faire tout entretien, sauf le réglage du carburateur.

RECOMMANDATIONS GÉNÉRALES

La garantie de cet outil ne couvre pas tout dommage résultant d'un mauvais usage et de la négligence. Pour profiter pleinement de la

garantie, l'utilisateur doit entretenir l'outil tel qu'indiqué dans ce manuel. Pour conserver l'outil en bon état de marche, divers réglages périodiques devront être faits. Un mauvais entretien peut entraîner des dommages pour l'outil et des blessures pour l'utilisateur ou les tiers.

VÉRIFIEZ S'IL Y A DES RACCORDS/ PIÈCES DESSERRÉ(S)

- Gaîne de la bougie
- Filtre à air
- Vis du bâti

VÉRIFIEZ S'IL Y A DES PIÈCES ENDOMMAGÉES OU USÉES

Pour le remplacement de pièces endommagées/usées, adressez-vous à un distributeur autorisé de service.

- Interrupteur ON/OFF - Assurez-vous qu'il fonctionne bien en le mettant sur «OFF» (arrêt) et en vous assurant que le moteur s'arrête. Faites redémarrer le moteur et continuez.
- Réservoir de carburant - Cessez d'utiliser l'outil si le réservoir a l'air usagé ou fuit.

INSPECTEZ ET NETTOYEZ DE L'APPAREIL & DES ÉTIQUETTES

- Avant que chaque utilisation et après que chaque utilisation, inspectez l'appareil complète pour de pièces endommagées ou usées. Nettoyez l'appareil avec un chiffon humide et un détergent doux.
- Sécher avec un chiffon propre et sec.

FILTRE À AIR

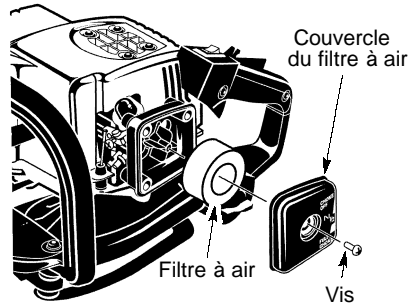

Nettoyage du filtre à air:

Un filtre à air sale nuit à la performance du moteur et fait augmenter la consommation de carburant. Toujours le nettoyer après 5 heures d'utilisation.

- Nettoyez le couvercle et ses alentours pour éviter que des débris et de la saleté tombent dans le carburateur quand le couvercle est enlevé.
- Enlevez les pièces tel qu'illustré.

REMARQUE: Pour éviter l'incendie et les vapeurs nocives, ne nettoyez pas le filtre à air dans de l'essence, ni tout autre solvant inflammable.

- Lavez le filtre à air dans de l'eau savonneuse.
- Laissez-le sécher.
- Mettez quelques gouttes d'huile sur le filtre et pressez-le pour bien réparer l'huile.
- Remplacez les pièces.

INSPECTEZ LE SILENCIEUX ET L'ÉCRAN DU PARE-ÉTINCELLES

REMARQUE: L'ÉCRAN PARE-ÉTINCELLES SUR CETTE APPAREIL NE PEUT PAS ÊTRE ENTRETENU.

Pour l'usage normal de propriétaire d'une maison, le silencieux et un écran pare-étincelles n'exigeront aucun service.

Après 50 heures d'utilisation, nous recommandons que votre silencieux soyez remplacé par votre distributeur autorisé de service.

RÉGLAGE DU CARBURATEUR

AVERTISSEMENT: Ne laissez personne approcher lors du réglage du ralenti. La lame se déplacera pendant la partie majeure de ce procédé. Portez votre matériel de protection et observez toutes les précautions de sécurité. En faisant des réglages, employez un tournevis pour garder vos mains derrière le protégé-main et loin de la lame. Une fois le réglage terminé, la lame doit pas bouger quand le moteur est au ralenti.

Votre carburateur a été soigneusement réglé à l'usine. Des ajustements supplémentaires peuvent être nécessaires si vous vous trouvez dans l'une des situations suivantes:

- Le moteur ne tourne pas au ralenti lorsque l'accélérateur est relâché.
- La lame bouge quand le moteur est au ralenti.

Ne laissez personne approcher lors du réglage du ralenti. Pour effectuer le réglage, posez l'appareil sur une surface plane sans débris risquant de se coincer dans la lame du taille-haies. Un mauvais réglage du carburateur risque de causer de blessures graves à l'utilisateur et à d'autres personnes. Maintenez la lame et le silencieux éloignés de toute partie de votre corps.

Réglage du ralenti

Laissez le moteur tourner au ralenti. Ajustez la vitesse jusqu'à ce que le moteur tourne sans que la lame bouge quand le moteur est au ralenti (ralenti trop rapide) ou s'arrête (ralenti trop lent).

- Si le moteur cale ou s'arrête, tournez la vis de réglage au ralenti dans le sens des aiguilles d'une montre pour augmenter la vitesse du moteur.
- Si la lame bouge au ralenti, tournez la vis de réglage au ralenti dans le sens inverse à celui des aiguilles d'une montre pour diminuer la vitesse.

AVERTISSEMENT: Vérifier à nouveau le ralenti après chaque réglage. Pour éviter des blessures graves à l'utilisateur et aux autres personnes, il faut que la lame ne doit pas bouger quand le moteur est au ralenti.

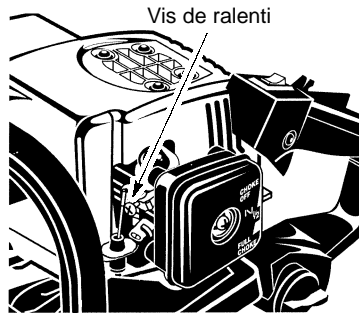

Pour toute aide supplémentaire ou si vous n'êtes pas sûr de la façon de réaliser cette opération, contactez un distributeur autorisé de service

REMPACEMENT DE LA BOUGIE

Pour faciliter le démarrage du moteur et lui assurer un meilleur fonctionnement, remplacez la bougie chaque année. Réglez l'écart à 0,025 pouce. Le réglage de l'allumage est fixe et n'est pas ajustable.

1. Tournez et tirez la gaine de la bougie.
2. Enlevez la bougie du cylindre et jetez-la.
3. Installez une bougie Champion RCJ-6Y et serrez-la avec une clé à tube de 3/4 pouce.
4. Réinstallez la gaine de la bougie.

REMPACEMENT DU FILTRE DU CARBURANT

Avant de remplacer le filtre du carburant, faites tourner le moteur jusqu'à épuisement du carburant. Enlevez ensuite le capuchon/la chaîne de retenue de réservoir. Sortez le filtre du réservoir et enlevez-le du tuyau du carburant. Installez le nouveau filtre sur le tuyau du carburant et réinstallez toutes les pièces.

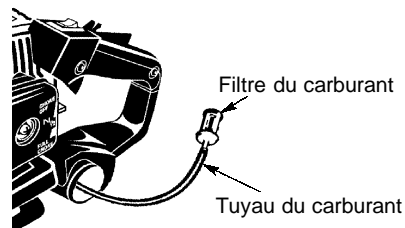

RANGEMENT

AVERTISSEMENT: Exécutez les étapes suivantes après chaque utilisation:

- Laissez le moteur se refroidir et attachez bien l'appareil avant de le ranger ou le transporter.
- Rangez l'appareil et le carburant dans un endroit bien aéré où les vapeurs d'essence ne peuvent pas atteindre d'étincelles, ni de flammes nues de chauffe-eau, de moteurs électriques ni de fournaies, etc.

- Rangez l'appareil avec tous les protecteurs en place. Rangez-le de façon à éviter que toute surface aiguisée puisse causer des blessures.
- Rangez l'appareil et le carburant hors de portée des enfants.

SAISONNIÈRE RANGEMENT

Préparez l'appareil pour l'entreposage à la fin de la saison ou si vous ne comptez pas l'utiliser pendant au moins 30 jours.

Avant d'entreposer votre appareil pendant une longue période:

- Nettoyez l'appareil entière.
- Rangez-le dans un endroit propre et sec.
- Nettoyez toutes les pièces et vérifiez s'il y a des dommages. Faites réparer ou remplacer toute pièce endommagée par un distributeur autorisé de service.
- Assurez-vous que tous les écrous, boulons et vis de l'appareil sont toujours bien serrés.
- Huilez légèrement les surfaces métalliques externes, y compris la lame.

Pour huiler la lame :

- Arrêtez le moteur et laissez la lame s'arrêter complètement.
- Assurez-vous que l'interrupteur ON/OFF est sur «OFF»
- Débranchez le fil de la bougie.
- Appliquez une huile pour machines légère le long de la bande du haut, tel qu'indiqué.

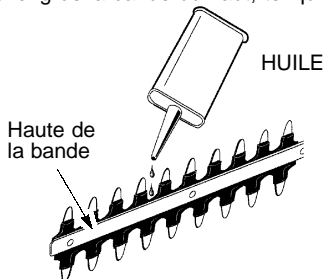

DISPOSITIF DU CARBURANT

Voir le message IMPORTANT se rapportant à l'usage de carburant contenant de l'alcool en REMPLISSAGE DU RÉSERVOIR dans la section FONCTIONNEMENT de ce manuel. Un stabilisateur de carburant peut être utilisé pour réduire la formation de dépôts de carburant collants durant le rangement. Ajoutez le stabilisateur à l'essence dans le réservoir ou dans le contenant d'essence. Suivez les instructions de mélange du contenant du stabilisateur. Après avoir ajouté ce stabilisateur, faites tourner le moteur pendant au moins 5 minutes.

MOTEUR INTÉRIEUR

- Enlevez la bougie et versez 1 c. à thé d'huile 40 à 1 pour moteurs 2-temps dans l'orifice. Tirez lentement sur la corde de démarreur de 8 à 10 fois pour bien répartir l'huile.
- Remplacez la bougie par une neuve du type et de la résistance à la chaleur recommandés.
- Nettoyez le filtre à air.
- Inspectez l'outil entier pour voir s'il a des vis, des écrous, des boulons desserrés. Remplacez toute pièce endommagée, brisée ou usagée.
- Au début de la saison suivante, n'utilisez que du carburant frais mélangé à de l'huile dans la bonne proportion.

AUTRES RECOMMANDATIONS

- Ne conservez pas d'essence d'une saison à l'autre.
- S'il se rouille, remplacez votre contenant d'essence.

TABEAU DE DÉPANNAGE



AVERTISSEMENT: Toujours arrêtez l'unité et débranchez la bougie d'allumage avant d'exécuter n'importe lequel des remèdes recommandés ci-dessous autre que les remèdes qui exigent l'exécution de l'unité.

PROBLÈME	CAUSE	REMEDY
Le moteur refuse de démarrer.	<ol style="list-style-type: none"> 1. Interrupteur est dans la position «OFF». 2. Moteur noyé. 3. Réservoir de carburant vide. 4. La bougie ne fait pas feu. 5. Le carburant n'atteint pas le carburateur. 6. Compression basse. 	<ol style="list-style-type: none"> 1. Mettez l'interrupteur ON/OFF en position «ON». 2. Voir "Instructions de démarrage." 3. Remplir le réservoir du bon mélange de carburant. 4. Poser une nouvelle bougie. 5. Vérifier si le filtre à air est sale. Le remplacer. Vérifier si la conduite de carburant est entortillée ou fendue. Réparer ou remplacer. 6. Contactez au distributeur autorisé de service.
Le moteur ne tourne pas bien au ralenti.	<ol style="list-style-type: none"> 1. Le carburateur exige un réglage. 2. Joints du vibrequin usés. 3. Compression basse. 	<ol style="list-style-type: none"> 1. Voir "Réglages du carburateur" dans la section Entretien. 2. Contactez au distributeur autorisé de service. 3. Contactez au distributeur autorisé de service.
Le moteur n'accélère pas, manque de puissance ou meurt sous la charge.	<ol style="list-style-type: none"> 1. Filtre à air sale. 2. Bougie encrassée. 3. Le carburateur exige un réglage. 4. Accumulation de carbone. 5. Compression basse. 	<ol style="list-style-type: none"> 1. Nettoyer ou remplacer le filtre à air. 2. Nettoyer ou remplacer la bougie. Ajuster l'écartement. 3. Voir "Réglages du carburateur" dans la section Entretien. 4. Contactez au distributeur autorisé de service. 5. Contactez au distributeur autorisé de service.
Le moteur fume trop.	<ol style="list-style-type: none"> 1. Étrangleur partiellement enclenché. 2. Mélange de carburant incorrect. 3. Filtre à air sale. 4. Le carburateur exige un réglage. 	<ol style="list-style-type: none"> 1. Ajuster la position de l'étrangleur. 2. Vider le réservoir de carburant et le remplir du bon mélange de carburant. 3. Nettoyer ou remplacer le filtre à air. 4. Voir "Réglages du carburateur" dans la section Entretien.
Le moteur surchauffe.	<ol style="list-style-type: none"> 1. Mélange de carburant incorrect. 2. Bougie que n'est pas la bonne. 3. Le carburateur exige un réglage. 4. Accumulation de carbone. 	<ol style="list-style-type: none"> 1. Voir "Remplissage du réservoir" dans la section Fonctionnement. 2. Remplacer la bougie par celle qui convient. 3. Voir "Réglages du carburateur" dans la section Entretien. 4. Contactez au distributeur autorisé de service.

DÉCLARATION DE GARANTIE DE LUTTE AN MISSIONS U.S. EPA / ENVIRONNEMENT CANADA

DROITS ET OBLIGATIONS DE VOTRE GARANTIE: La U. S. Environmental Protection Agency, Environnement Canada et Jonsered ont le plaisir d'expliquer la garantie du système de contrôle des émissions sur votre petit moteur tout-terrain, pour les années 2001-2004. Jonsered doit garantir le système de contrôle des émissions de votre petit moteur tout-terrain pendant la période indiquée ci-dessous, à condition qu'il n'y ait eu aucun mauvais traitement, négligence ou mauvais entretien du petit moteur tout-terrain. Votre système de contrôle des émissions comprend des pièces comme le carburateur et le système d'allumage. S'il se produit une panne couverte par la garantie, Jonsered réparera votre petit moteur tout-terrain gratuitement pour vous. Les frais couvertes par la garantie comprennent le diagnostic, les pièces et la main-d'oeuvre.

COUVERTURE DE GARANTIE DU FABRICANT : Si une pièce relative aux émissions de votre moteur (figurant sur la liste de pièces garanties à titre du contrôle des émissions) est défectueuse ou si un vice de matériau ou de main-d'oeuvre du moteur occasionne la panne d'une pièce relative aux émissions, cette pièce sera changée ou réparée par Jonsered.

RESPONSABILITÉS DE GARANTIE DU PROPRIÉTAIRE : En qualité de propriétaire du petit moteur tout-terrain, vous êtes responsable d'effectuer l'entretien requis tel qu'indiqué dans votre manuel d'instructions, mais Jonsered ne peut annuler votre garantie uniquement parce que vous n'avez pas conservé vos reçus ou parce que vous n'avez pas effectué tout l'entretien prévu. En qualité de propriétaire du petit moteur tout-terrain, vous devez réaliser que Jonsered peut vous refuser de couvrir votre garantie si votre petit moteur tout-terrain ou une pièce de ce moteur tombe en panne à la suite d'un mauvais traitement, de négligence, de mauvais entretien, de modifications non approuvées ou à la suite de l'utilisation de pièces qui ne sont pas faites ou approuvées par le fabricant de matériel original. Vous êtes responsable de présenter votre petit moteur tout-terrain à un distributeur autorisé de service de Jonsered aussitôt que se présente un problème. Les réparations couvertes par cette garantie doivent être terminées dans des délais raisonnables, ne pouvant pas dépasser 30 jours. Si vous avez des questions sur vos droits et vos responsabilités en vertu de la garantie, vous pouvez contacter votre distributeur autorisé de service le plus proche ou appeler Jonsered au numéro 1-916-383-3511.

DATE DE DÉBUT DE GARANTIE : La période de garantie commence à la date à laquelle vous avez acheté votre petit moteur tout-terrain.

DURÉE DE COUVERTURE : Cette garantie est valable pendant deux ans à partir de la date d'achat initial.

CE QUI EST COUVERT : RÉPARATION OU REMPLACEMENT DES PARTIES. La ré-

paration ou le remplacement de toute pièce sous garantie sera effectuée gratuitement pour le propriétaire de l'appareil dans un distributeur autorisé de service Jonsered. Si vous avez des questions sur vos droits et vos responsabilités relativement à cette garantie, vous devez contacter votre distributeur autorisé de service le plus proche ou appeler Jonsered au numéro 1-916-383-3511.

PÉRIODE DE GARANTIE : Toute pièce sous garantie qui ne doit pas être remplacée pour un entretien normal, ou qui doit seulement être inspectée régulièrement pour voir s'il faut la réparer ou la remplacer, est garantie pendant deux ans. Toute pièce qui doit être remplacée pour un entretien normal est garantie jusqu'à la date de premier remplacement prévu.

DIAGNOSTIC : Le propriétaire ne doit pas payer la main-d'oeuvre pour le diagnostic à l'aide duquel on a déterminé qu'une pièce sous garantie est défectueuse si le travail de diagnostic a été effectué dans un distributeur de service Jonsered.

DOMMAGES INDIRECTS : Jonsered peuvent être responsables de dommages à d'autres éléments de moteur occasionnés par la panne d'une pièce sous garantie.

CE QUI N'EST PAS COUVERT : Toute panne occasionnée par un mauvais traitement, la négligence ou un mauvais entretien n'est pas couverte.

PIÈCES AJOUTÉES OU MODIFIÉES : L'utilisation de pièces ajoutées ou modifiées peut constituer une raison d'annulation de réclamation en vertu de la garantie. Jonsered n'est pas responsable de couvrir les pannes de pièces sous garantie occasionnées par l'utilisation de pièces ajoutées ou modifiées.

COMMENT REMPLIR UNE RÉCLAMATION : Si vous avez des questions sur vos droits et vos responsabilités de garantie, vous pouvez contacter votre distributeur autorisé de service le plus proche ou appeler Jonsered au numéro 1-916-383-3511.

OU OBTENIR LE SERVICE EN VERTU DE LA GARANTIE : Le service ou les réparations en vertu de la garantie sont offerts dans tous les distributeurs autorisés de service Jonsered. Appelez le numéro 1-916-383-3511.

ENTRETIEN, REMPLACEMENT OU RÉPARATION DE PIÈCES RELATIVES À L'ÉMISSION : Toute pièce de remplacement approuvée Jonsered utilisée dans l'accomplissement de tout entretien ou réparation en vertu de la garantie sur les pièces relatives à l'émission sera fournie gratuitement au propriétaire si cette pièce est sous garantie.

LISTE DES PIÈCES GARANTIES RELATIVES AU CONTRÔLE DES ÉMISSIONS : Carburateur, système d'allumage, bougie (couverte jusqu'à la date de remplacement pour l'entretien), module d'allumage.

DÉCLARATION D'ENTRETIEN : Le propriétaire est responsable d'effectuer tout l'entretien requis tel qu'indiqué dans le manuel d'instructions.

L'information sur l'étiquette du produit indique la norme de certification de votre moteur.
Exemple: (Année) EPA Phase 1 ou Phase 2 et/ou CALIFORNIA.

Renseignements importants sur le moteur. Ce moteur se conforme aux règlements sur les émissions pour petits moteurs tout-terrain

Famille

N° De Série

Heures de longévité du moteur

Consultez le manuel d'instructions pour les caractéristiques et les réglages d'entretien

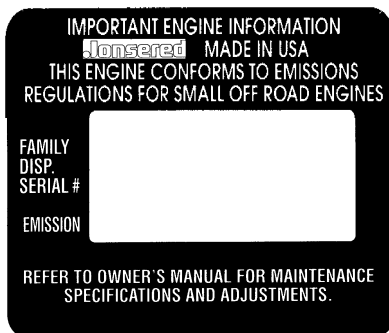

Ce moteur est certifié se conformer aux règles d'émissions pour les usages suivants :

- Modéré (50 heures)
- Intermédiaire (125 heures)
- Étendu (300 heures)

Free Manuals Download Website

<http://myh66.com>

<http://usermanuals.us>

<http://www.somanuals.com>

<http://www.4manuals.cc>

<http://www.manual-lib.com>

<http://www.404manual.com>

<http://www.luxmanual.com>

<http://aubethermostatmanual.com>

Golf course search by state

<http://golfingnear.com>

Email search by domain

<http://emailbydomain.com>

Auto manuals search

<http://auto.somanuals.com>

TV manuals search

<http://tv.somanuals.com>