

JUMPING®
OUTDOOR PRODUCTS

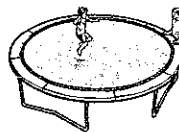

PRODUCT MODEL JKXT14
Backyard Round 14' Diameter Trampoline

PRODUCTO MODELO JKXT14
Trampolín Redondo de 14' de Diámetro para patio

User's Manual Manual del Usuario



WARNING

Read these materials prior to assembling and using this trampoline.

Adequate overhead clearance is essential. A minimum of 24 feet from ground level is recommended. Provide clearance for wires, tree limbs, and other possible hazards.

Lateral clearance is essential. Place the trampoline away from walls, structures, fences, and other play areas. Maintain a clear space on all sides of the trampoline.

Place the trampoline on a level surface before use.

Use the trampoline in a well-lighted area. Artificial illumination may be required for indoor or shady areas.

Secure the trampoline against unauthorized and unsupervised use.

Remove any obstructions from beneath the trampoline.

The owner and supervisors of the trampoline are responsible to make all users aware of practices specified in the Use Instructions.



Do not attempt or allow somersaults. This can result in a broken head, neck, back, or leg. Landing on your head or neck can cause serious injury, paralysis, or death, even when landing in the middle of the bed.



Do not allow more than one person on the trampoline. Use by more than one person at the same time can result in serious injury. Not recommended for use by children under 6.

Use trampoline only with mature, knowledgeable supervision.

This trampoline is designed for users weighing two hundred (200) pounds or less.

Revised 01/02 #014763 (packet)

Copyright, Derechos de propiedad intelectual © 01/02 Jumpking, Inc.

Table of Contents

Content	Page
Warranty Information	3
Before You Begin	4
Trampoline Safety Information	4
Accident Classification	6
Methods of Accident Prevention	6
Trampoline Safety Instructions	8
Use and Instructional Material	10
Overview of Trampoline Use	10
Instruction Program - Model Lessons	11
Basic Trampoline Skills	13
Placement and Assembly Instructions	15, 16 - 19
Ordering Replacement Parts	16
Special Considerations - Wind, Moving	24
Care and Maintenance	24
Exploded Drawing and Parts List	26

READ THIS MANUAL

Tabla de Materias

Contenido	Página
Información de Garantía	3
Antes de comenzar	5
Información de Seguridad del Trampolín	5
Clasificación de Accidentes	7
Métodos de Prevención de Accidentes	7
Instrucciones de Seguridad del Trampolín	9
Material de Uso e Instrucciones	10
Panorama General del Uso del Trampolín	10
Programa de Instrucción - Lecciones Modelo	12
Habilidades Básicas del Trampolín	13
Instrucciones de Colocación y Ensamblado	15, 20 - 23
Ordenes de piezas de repuesto	20
Consideraciones Especiales - Movimiento por el Viento	25
Cuidado y Mantenimiento	25
Ilustración Agrandada y Lista de Piezas	27

LEA ESTE MANUAL

Page 2

All Jumpking trampolines come equipped with important information regarding proper assembly, usage and safety procedures. This information must be read by all supervisors and trampoline users before allowing any person to jump on a trampoline.

Jumpking, Inc.
Limited Trampoline Warranty
GUARANTEE VALID ONLY IN THE UNITED STATES

Jumpking, Inc. (Jumpking) warrants its trampoline products to be free from defects in material and workmanship under normal use and service conditions. The various component parts of the trampoline are warranted against defects and workmanship as follows:

- A. Steel frame - ten (10) years;
- B. Sewing on stitched jumping mat (bed) - two (2) years;
- C. Stitched or stitchless jumping mat (bed) is warranted one hundred percent (100%) the first year, fifty percent (50%) for the second year, thirty-five percent (35%) for the third year, twenty percent (20%) for the fourth year, and ten percent (10%) during the fifth year;
- D. Frame pads and springs - six (6) months.

All warranty coverage extends only to the original retail purchaser from the date of purchase. Jumpking's obligation under this Warranty is limited to replacing or repairing, at Jumpking's option, the product at one of its authorized service centers. All products for which a warranty claim is made must be received by Jumpking at one of its authorized service centers, freight prepaid, and accompanied by sufficient proof of purchase. All returns must be preauthorized by Jumpking. Preauthorization may be obtained by calling Jumpking's Customer Service Department at 800/322-2211. This Warranty does not extend to any product or damage to a product caused by or attributable to freight damage, abuse, misuse, improper or abnormal usage, or repairs not provided by a Jumpking authorized service center or for products used for commercial or rental purposes. No other Warranty beyond that specifically set forth above is authorized by Jumpking.

JUMPKING IS NOT RESPONSIBLE OR LIABLE FOR INDIRECT, SPECIAL OR CONSEQUENTIAL DAMAGES ARISING OUT OF OR IN CONNECTION WITH THE USE OR PERFORMANCE OF THE PRODUCT OR OTHER DAMAGES WITH RESPECT TO ANY ECONOMIC LOSS, LOSS OF PROPERTY, LOSS OF REVENUE OR PROFITS, LOSS OF ENJOYMENT OR USE, COST OF REMOVAL, INSTALLATION OR OTHER CONSEQUENTIAL DAMAGES. SOME STATES DO NOT ALLOW THE EXCLUSION OR LIMITATION OF INCIDENTAL OR CONSEQUENTIAL DAMAGES. ACCORDINGLY, THE ABOVE LIMITATION MAY NOT APPLY TO YOU.

THE WARRANTY EXTENDED HEREUNDER IS IN LIEU OF ALL OTHER WARRANTIES AND ANY IMPLIED WARRANTY OF MERCHANTABILITY OR FITNESS FOR A PARTICULAR PURPOSE IS LIMITED IN ITS SCOPE AND DURATION TO THE TERMS SET FORTH HEREIN. SOME STATES DO NOT ALLOW LIMITATIONS ON HOW LONG AN IMPLIED WARRANTY LASTS. ACCORDINGLY, THE ABOVE LIMITATION MAY NOT APPLY TO YOU. This warranty gives you specific legal rights. You may also have other rights which vary from state to state.

Copyright © 07/00 Jumpking, Inc.

Todos los trampolines Jumpking vienen con importante información relativa a los procedimientos de ensamblado, uso y seguridad correctos. Es importante que todos los supervisores y usuarios de trampolines lean esta información antes de dejar que alguien salte en un trampolín.

Jumpking, Inc.
Garantía Limitada del Trampolín
GARANTIA VALIDA SOLO EN LOS E.U.A.

Jumpking, Inc. (Jumpking) garantiza que los productos de trampolines por ellos fabricados carecan de defectos en el material y fabricación en condiciones normales de uso y servicio. Los distintos componentes del trampolín están garantizados contra defectos y fabricación como sigue:

- A. Armazón de acero - diez (10) años;
- B. Costura en la lona de salto - dos (2) años;
- C. La lona cosida o sin coser está garantizada totalmente (100%) el primer año, cincuenta por ciento (50%) el segundo año, treinta cinco por ciento (35%) el tercer año, veinte por ciento (20%) el cuatro año y diez por ciento (10%) durante el quinto año;
- D. Las almohadillas y resortes del armazón - seis (6) meses.

La cobertura de la garantía se extiende solamente al comprador minorista original a partir de la fecha de compra. La obligación de Jumpking bajo esta garantía está limitada al reemplazo o la reparación, a opción de Jumpking, del producto en uno de sus servicentros autorizados. Todos los productos por los cuales se presente un reclamo bajo garantía deberán ser recibidos por Jumpking en uno de sus servicentros autorizados, flete pagado por anticipado, y acompañados de un comprobante de venta satisfactorio. Todas las devoluciones deben ser previamente autorizadas por Jumpking. La preautorización debe solicitarse llamando al Departamento de Atención al Cliente de Jumpking al 800/322-2211. Esta garantía no cubre ningún producto o daño a un producto causado por o atribuido a daño durante el transporte, maltrato, abuso, uso incorrecto o anormal, o reparaciones hechas por terceros y no por un servicentro autorizado por Jumpking, o por productos usados para propósitos comerciales o de arrendamiento. Jumpking no autoriza ninguna otra garantía excepto la específicamente antes descrita.

JUMPKING NO SE RESPONSABILIZA POR DAÑOS INDIRECTOS, ESPECIALES O CONSIGUIENTES QUE SURJAN O ESTEN RELACIONADOS CON EL USO O COMPORTAMIENTO DEL PRODUCTO U OTROS DAÑOS CON RESPECTO A CUALQUIER PERDIDA ECONOMICA, DE PROPIEDAD, DE INGRESOS O GANANCIAS, PERDIDA DEL USUFRUCTO O USO, COSTOS DE REMOCION, INSTALACION U OTROS DAÑOS CONSIGUIENTES. ALGUNOS ESTADOS NO PERMITEN LA EXCLUSION O LIMITACION DE LOS DAÑOS FORTUITOS O CONSIGUIENTES. SEGUN EL CASO, LA LIMITACION ANTES MENCIONADA PUEDE NO AFECTARLE A USTED.

Derechos de propiedad intelectual © 07/00 Jumpking, Inc.

Jumpking, Inc. - 1371 South Town East Blvd. - Dallas/Mesquite, Texas 75149 - 800/322-2211



BEFORE YOU BEGIN

Thank you for selecting a Jumpking Trampoline.

The Jumpking Trampoline is designed and crafted to provide you and your family with many years of fun and fitness.

For your benefit and safety, read this manual carefully before using this trampoline. Refer to page 26 for a description and assembly location of trampoline parts and accessories that are described in this manual. If you have additional questions, please call our Customer Service Department, toll-free, at 800/322-2211, Monday through Friday, 8 a.m. until 5 p.m. Mountain Time (excluding holidays).

Read the warning information on this page and fill out the attached warranty card. Mail the card to JUMPKING. No postage is required.

 WARNING	
	<p>Do not land on head or neck.</p> <p>Paralysis or death can result, even if you land in the middle of the trampoline mat (bed).</p> <p>To reduce the chance of landing on your head or neck, do not do somersaults (flips).</p>
	<p>Only one person at a time on the trampoline. Not recommended for use by children under 6 years of age.</p> <p>Multiple jumpers increase the chances of loss of control, collision, and falling off.</p> <p>This can result in broken head, neck, back, or leg.</p>

Misuse and abuse of this trampoline is dangerous and can cause serious injuries.

Trampolines are **rebounding** devices which **propel** the performer to **unaccustomed** heights, and into a variety of body movements. Rebounding off of the trampoline, striking the frame or springs, or improperly landing on the trampoline mat (bed) may cause injury.

Read all instructions thoroughly before using this trampoline, or allowing its use by any person.

Inspect the trampoline before each use, and replace any worn, defective or missing parts.

All purchasers and all persons using the trampoline must become **familiar** with the manufacturer's recommendations for the proper assembly, use and care of the trampoline. Each user must also be alert to his or her own limitations in the execution of trampoline skills. Assembly instructions, selected precautions, recommended instructional techniques and progressions, and suggestions for the care and maintenance of the trampoline are included in this user's manual to promote safe, enjoyable use of this equipment.

It is the **responsibility** of the owner or trampoline supervisor to **insure** that all users of this trampoline are adequately informed of all warnings and safety instructions.

TRAMPOLINE SAFETY INFORMATION

Need for Trampoline Safety

In trampoline use, as with all active recreational sports, participants can be injured. There are steps you can take to reduce the risk of injury. In this section (continued on the next page), the primary accident patterns have been identified and the responsibilities of the supervisors and the jumpers in accident prevention are described.



ANTES DE COMENZAR

Gracias por seleccionar un Trampolín Jumpking.

El Trampolín Jumpking está diseñado y elaborado para proporcionarle a usted y a su familia muchos años de diversión y aptitud física.

Para su beneficio y seguridad, lea cuidadosamente este manual antes de usar este trampolín. Refiérase a la página 27 para una descripción y ubicación de ensamblado de las piezas y accesorios del trampolín que se describen en este manual. Si tiene preguntas adicionales, por favor llame a nuestro Departamento de Servicio al Cliente, libre de cargo, al 800/322-2211, de lunes a viernes, de 8 a.m. a 5 p.m. hora mountain (excluyendo feriados).

Lea la información de advertencia en esta página y complete la tarjeta adjunta de garantía. Envíe por correo esta tarjeta a JUMPKING. No se requiere franqueo.

 ADVERTENCIA	
	<p>No caer sobre la cabeza o el cuello.</p> <p>Puede resultar en parálisis o muerte, aún si se cae en medio de la colchoneta (base) del trampolín.</p> <p>No dar saltos mortales (volteretas) para reducir la posibilidad de caer sobre la cabeza o cuello.</p>
	<p>Sólo una persona a la vez en el trampolín. No se recomienda para uso por niños menores de 6 años.</p> <p>Varios saltadores aumentan las posibilidades de pérdida de control, colisión y caída.</p> <p>Esto puede resultar en fracturas de cabeza, cuello, espalda o piernas.</p>

El mal uso y abuso de este trampolín es peligroso y puede causar lesiones graves.

Los trampolines son **mecanismos de rebote** que impulsan al protagonista a alturas no acostumbradas y a una variedad de movimientos corporales. El rebotar fuera del trampolín, golpear contra el marco o los resortes o aterrizar mal sobre la malla del trampolín (techo) puede causar lesiones.

Antes de usar este trampolín o permitir que se use por cualquier persona, lea **completamente estas instrucciones**.

Inspeccione el trampolín antes de cada uso y reemplace las piezas gastadas, defectuosas o faltantes.

Todos los compradores y todas las personas que usan el trampolín deben familiarizarse con las recomendaciones del fabricante para el ensamblado, uso y cuidado adecuados del trampolín. Cada usuario debe estar alerta con respecto a sus propias limitaciones en la ejecución de las habilidades en el trampolín. Se incluyen en este manual del usuario las instrucciones de ensamblado, precauciones seleccionadas, técnicas de instrucción y progresiones recomendadas y sugerencias para el cuidado y mantenimiento del trampolín, para promover un uso seguro y grato de este equipo.

Es la responsabilidad del propietario o supervisor asegurar que todos los usuarios de este trampolín estén adecuadamente informados de todas las advertencias e instrucciones de seguridad.

INFORMACION DE SEGURIDAD DEL TRAMPOLIN

Responsabilidad de Seguridad del Trampolín

Los participantes pueden resultar lesionados en el uso del trampolín, al igual que con todos los deportes recreativos. Hay pasos que usted puede tomar para reducir el riesgo de lesiones. En esta sección (continuada en la próxima página), se han identificado los patrones primarios de accidentes y se describen las responsabilidades de los supervisores y saltadores en la prevención de accidentes.

Accident Classification

Somersaults (flips): Landing on your head or neck, even in the middle of a trampoline mat (bed), increases the risk of a broken back or neck, which can result in paralysis or death. Such events can occur when a jumper makes an error trying to perform a forward or backward somersault (flip). Do not do somersaults (flips) on this backyard trampoline.

Multiple Jumpers: More than one jumper on the trampoline increases the chance of someone becoming injured by losing control of their jump. Jumpers may collide with one another, fall off the trampoline, fall on or through the springs, or land incorrectly on the mat (bed). The lightest weight jumper is the most likely to be injured.

Mounting and Dismounting: The trampoline mat (bed) is several feet from ground level. Jumping off the trampoline to the ground or any other surface may result in injury. Jumping onto the trampoline from a roof, deck, or other object also represents a risk of injury. Smaller children may need assistance getting up on or down from the trampoline. Climb carefully on and off the trampoline. Do not step onto the springs or the frame pad. Do not grasp the frame pad to pull yourself onto the trampoline.

Striking Frame or Springs: Injury may result from encountering the frame or falling through the springs while jumping or getting on or off the trampoline. Stay in the center of the trampoline mat (bed) when jumping. Be sure to keep the frame pad in place to cover the frame. The frame pad is not designed nor intended to support the weight of the trampoline user. Do not step or jump directly onto the frame pad.

Loss of Control: Jumpers who lose control of their jump may land on the mat (bed) incorrectly, land on the frame or springs, or fall off the trampoline. A controlled jump is one where the landing is in the same spot as the take off. Before learning a more difficult maneuver, the preceding one should be performed consistently under control. Attempting a maneuver beyond present skill levels increases the chance of loss of control. To regain control and stop your jump, bend your knees sharply when you land.

Alcohol or Drug Use: The chance of injury increases when a jumper has consumed alcohol or taken drugs. These substances impair a person's reaction time, judgment, and physical coordination.

Encountering Objects: Use of a trampoline while other people, pets, or objects are underneath it will increase the chance of injury. Jumping while holding or having an object on the trampoline, particularly one that is sharp or breakable, will increase the chance of injury. Placing a trampoline too close to overhead electrical wires, tree limbs, or other obstructions can increase the chance of injury.

Poor Maintenance of Trampoline: Jumpers may be injured if a trampoline is used when it is in poor condition. A torn mat (bed), bent frame, broken spring, or a missing frame pad, for example should be replaced before anyone is allowed to jump. Inspect the trampoline before each use.

Weather Conditions: A wet trampoline mat (bed) is too slippery for safe jumping. Gusty or severe winds can cause jumpers to lose control. To reduce the chance of injury, use the trampoline only under appropriate weather conditions.

Limiting Access: To prevent access to the trampoline by unsupervised small children the access ladder should always be removed and stored in a secure location when the trampoline is not in use.

Methods of Accident Prevention

Jumper's Role in Preventing Accidents: Education on the part of the user is a must for safety. Users must first learn a low controlled bounce and then learn the basic landing positions and combinations before proceeding to intermediate skills. Jumpers must understand why they have to master "control" before they can start thinking about other moves. Understanding the proper progression of skills in jumping on a trampoline must be the first lesson. Review the user's manual to learn about the basic techniques for using the trampoline. Follow the rules on the placard that presents Trampoline Safety Instructions. For further information or additional instructional materials, contact a certified trampoline instructor.

Supervisors Role in Preventing Accidents: It is the responsibility of the supervisors of trampoline users to provide knowledgeable and mature supervision. They need to know and enforce all the rules and warnings set forth in this manual in order to minimize the likelihood of accidents and injuries and to inform users of these rules. During periods of time when supervision is unavailable or inadequate, this may require that the trampoline be disassembled, placed in a secure area, or otherwise secured against unauthorized use. Another option which may be considered is covering the trampoline with a heavy tarp, which can be secured with locks and chains. It is the responsibility of the supervisor to be sure that the placard with the Trampoline Safety Instructions is kept posted on the trampoline and that jumpers are informed about these instructions.

Clasificación de Accidentes

Saltos Mortales (Vueltas): El aterrizar sobre su cabeza o cuello, aun en el medio de una malla de trampolín (lecho), aumenta el riesgo de una espalda o cuello rotos, lo que puede resultar en parálisis o muerte. Tales ocurrencias pueden suceder cuando un saltador comete un error tratando de efectuar una vuelta mortal hacia adelante o atrás (vuelta). No efectúe saltos mortales (vueltas) en este trampolín de patio.

Saltadores Múltiples: Más de un saltador en el trampolín aumenta la probabilidad de que alguien se lesione al perder control de su salto. Los saltadores pueden chocar entre sí, caer fuera del trampolín, caer en medio de los resortes, o aterrizar incorrectamente sobre la malla (lecho). El saltador de menor peso es el que tiene más probabilidades de resultar lesionado.

Montar y desmontar: La malla del trampolín (lecho) está a varios pies de distancia del nivel del suelo. El saltar fuera del trampolín al suelo o a cualquier otra superficie puede resultar en lesiones. El saltar sobre el trampolín desde una terraza, plataforma u otro objeto representa también un riesgo de lesiones. Los niños más pequeños pueden necesitar asistencia para subir o bajar del trampolín. Suba y baje cuidadosamente del trampolín. No se pare sobre los resortes ni sobre la almohadilla del marco. No se sujete de la almohadilla del marco para subir al trampolín.

Golpear el marco o los resortes: Pueden resultar lesiones al golpear el marco o al caer a través de los resortes al saltar. Asegúrese de mantener la almohadilla del marco en su lugar para cubrir el marco. La almohadilla del marco no está diseñada para ni tiene el propósito de sostener el peso del usuario del trampolín. No se pare ni salte directamente sobre la almohadilla del marco.

Pérdida de control: Los saltadores que pierden el control de su salto pueden aterrizar incorrectamente sobre la malla (lecho), aterrizar sobre el marco o los resortes o caer fuera del trampolín. Un salto controlado es uno donde el punto de aterrizaje está en el mismo punto de partida del salto. El salto precedente debe efectuarse consistentemente bajo control, antes de aprender una maniobra más difícil. El intentar una maniobra más allá de los niveles presentes de habilidad aumenta la probabilidad de pérdida de control. Flexione bien sus rodillas al aterrizar, para ganar nuevamente el control y detener su salto.

Uso de alcohol o drogas: Aumenta la probabilidad de lesiones cuando un saltador ha consumido alcohol o tomado drogas. Esas sustancias perjudican el tiempo de reacción, el juicio y la coordinación física de una persona.

Objetos Golpeados: El uso de un trampolín mientras hayan debajo otras personas, animales domésticos u objetos, aumentará la probabilidad de lesiones. El saltar mientras se sujeta o se tiene un objeto en el trampolín, particularmente uno que es aguzado o rompible, aumentará la probabilidad de lesiones. El colocar un trampolín demasiado cerca de los cables eléctricos suspendidos, ramas de los árboles u otras obstrucciones, puede aumentar la probabilidad de lesiones.

Mal mantenimiento del trampolín: Los saltadores pueden resultar lesionados si se usa un trampolín en mal estado. Debe reemplazarse por ejemplo una malla desgarrada (lecho), un marco doblado, un resorte roto o una almohadilla faltante del marco, antes de permitir que alguna persona salte. Antes de cada uso inspeccione el trampolín.

Condiciones del tiempo: Una malla (lecho) mojada de trampolín es demasiado resbaladiza para saltar con seguridad. Vientos tempestuosos o intensos pueden causar que los saltadores pierdan el control. Use el trampolín bajo condiciones adecuadas del tiempo solamente, para reducir las probabilidades de lesiones.

Limitación del Acceso: Para prevenir el acceso al trampolín por parte de los niños pequeños sin supervisión y cuando no esté en uso el trampolín, debe retirarse siempre la escalera de acceso y guardarla en un lugar seguro.

Métodos de Prevención de Accidentes:

Papel del Saltador en Prevenir Accidentes: La educación por parte del usuario es fundamental para la seguridad. Los usuarios deben aprender primero las posiciones básicas de aterrizaje y las combinaciones antes de proceder a las habilidades intermedias. Los saltadores deben comprender la razón por la cual deben dominar el "control" antes de comenzar a pensar acerca de otros movimientos. La primera lección debe ser el entendimiento de la progresión adecuada de habilidades de salto en un trampolín. Repase el manual del usuario para aprender las técnicas básicas para usar el trampolín. Observe las reglas en la placa que presentan las Instrucciones de Seguridad del Trampolín. Consulte con un instructor certificado de trampolín para obtener más información o para obtener materiales adicionales de instrucción.

Papel de los Supervisores en la Prevención de Accidentes: Es la responsabilidad de los supervisores de los usuarios del trampolín proveer una supervisión experta y madura. Ellos deben conocer y hacer cumplir todas las reglas y advertencias establecidas en este manual para minimizar la probabilidad de accidentes y lesiones e informar a los usuarios acerca de estas reglas. Durante períodos de tiempo cuando la supervisión no esté disponible o sea inadecuada, esto puede requerir que el trampolín sea desensamblado, colocado en un área segura o de otra manera asegurado contra uso no autorizado. Otra opción que puede considerarse es cubrir el trampolín con una lona gruesa que puede asegurarse con cadena y candado. Es responsabilidad del supervisor asegurarse que la plaqueta con las Instrucciones de Seguridad del Trampolín se mantenga en el trampolín y que los saltadores estén informados acerca de esas instrucciones.

TRAMPOLINE SAFETY INSTRUCTIONS



WARNING

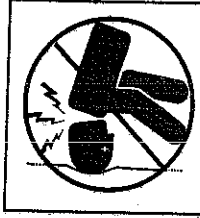

Do not land on head or neck.

Paralysis or death can result, even if you land in the middle of the trampoline mat (bed).

To reduce the chance of landing on your head or neck, do not do somersaults (flips).



Only one person at a time on the trampoline. Not recommended for use by children under 6 years of age.

Multiple jumpers increase the chances of loss of control, collision, and falling off.

This can result in broken head, neck, back, or leg.

For the Supervisor

Read the instructions before using the trampoline. Enforce all of the safety rules and be familiar with the information in the User's Manual to help new users learn basic jumps and all users to follow trampoline safety.

All trampoline users must have mature, knowledgeable supervision, regardless of the skill or age of the jumper.

This trampoline is not recommended for use by children under 6 years of age.

Inspect the trampoline before using. Keep frame pad in place. Do not use when trampoline is wet or in a windy condition. A worn or damaged mat (bed), spring, or frame piece should be replaced immediately.

Keep objects away that could interfere with the jumper.

Secure the trampoline against unauthorized and unsupervised use.

For the Jumper

Do not use the trampoline when under the influence of drugs or alcohol.

Jumping

Learn fundamental jumps and body positions thoroughly before trying more advanced skills. Review the User's Manual to learn about how to do basic jumps.

Stop your bounce by flexing your knees as your feet come in contact with the trampoline mat (bed).

Avoid jumping too high or for too long. Always control your jump. A controlled jump is one where the take off and land spots are the same.

Bounce in the center of the trampoline. Focus your eyes on the trampoline mat (bed). Failure to do so may result in a loss of balance and control.

Take turns jumping one at a time, and always have someone watch you.

Getting on and off

Climb on and off the trampoline. Do not jump on or off. Do not use the trampoline as a springboard to other objects.

For further equipment information contact Jumpking, Inc. For skill training information, contact a trainer certification organization.

INSTRUCCIONES DE SEGURIDAD DEL TRAMPOLIN



ADVERTENCIA



No caer sobre la cabeza o el cuello.

Puede resultar en parálisis o muerte, aún si se cae en medio de la colchoneta (base) del trampolín.

No dar saltos mortales (volteretas) para reducir la posibilidad de caer sobre la cabeza o cuello.



Sólo una persona a la vez en el trampolín. No se recomienda para uso por niños menores de 6 años.

Varios saltadores aumentan las posibilidades de pérdida de control, colisión y caída.

Esto puede resultar en fracturas de cabeza, cuello, espalda o piernas.

Para el supervisor

Leer las instrucciones antes de usar el trampolín. Hacer cumplir todas las reglas de seguridad y familiarizarse con la información en el Manual del Usuario para ayudar a los nuevos usuarios a aprender saltos básicos y a todos los usuarios a observar la seguridad del trampolín.

Todos los usuarios del trampolín deben tener una supervisión adulta y bien informada, sin importar la pericia o edad del saltador.

Este trampolín no se recomienda para niños menores de 6 años.

Inspeccionar el trampolín antes de usar. Mantener el acolchado del armazón en su lugar. No usar cuando el trampolín está mojado o cuando el tiempo es ventoso. Una colchoneta (base), resorte, o parte del armazón, gastado o dañado, debe reemplazarse inmediatamente.

Mantener alejados los objetos que pueden interferir con el saltador.

Asegurar el trampolín contra el uso no autorizado y no supervisado.

Para el saltador

No usar el trampolín cuando se está bajo la influencia de drogas o del alcohol.

Saltos

Antes de tratar saltos más avanzados, aprender bien los saltos fundamentales y las posiciones del cuerpo. Consultar el Manual del Usuario para aprender cómo efectuar saltos básicos.

Detener el rebote flexionando las rodillas a medida que los pies tocan la colchoneta (base) del trampolín.

Evitar saltar demasiado alto o por demasiado tiempo. Controlar siempre el salto. Un salto controlado es uno donde el lugar de despegue y de aterrizaje es el mismo.

Rebotar en el centro del trampolín. Concentrar los ojos en la colchoneta (base). El no hacerlo puede resultar en pérdida del equilibrio y control.

Saltar por turnos, uno por vez, teniendo siempre alguien observando.

Entrada y salida

Subir y bajar del trampolín. No saltar para entrar o salir. No usar el trampolín como una base para saltar a otros objetos.

Consultar con Jumpking, Inc. para obtener información adicional sobre el equipo. Consultar con una organización de certificación de entrenadores, para obtener información sobre entrenamiento experto.

Use and Instructional Material Overview of Trampoline Use

The first periods of trampoline use should focus on learning **fundamental body positions** and practicing the **eight basic bounces** that are described in this manual.

During this learning period, jumpers should **practice these basic techniques** and **perfect them**. **Braking, or checking the bounce** should be taught first and stressed as a safety measure. Jumpers should brake their jump whenever they start to lose balance or control. This is done by simply **flexing the knees sharply** upon landing and absorbing the upward thrust of the mat (bed). This enables the jumper to stop suddenly and avoid losing control.

In trampoline use, the **take-off point and landing point of a good, controlled jump is on the same spot**. An exercise is considered learned only when a jumper is able to perform it consistently. Jumpers should never proceed to any advanced step until they can perform all previous techniques consistently.

Allow each jumper a **brief turn on the trampoline**. Extended bouncing exposes an over tired user to an increased risk of injury. Longer turns tend to lessen the interest of others waiting to jump.

Wearing apparel should consist of T-shirt, shorts and regulation gymnastic shoes, heavy socks, or jumpers may be barefoot. **Beginning jumpers** may wish to wear loose fitting protective clothing such as a **long sleeve shirt and pants** until correct landings are mastered. This will reduce the chance of mat (bed) burns from improper landings on elbows and knees. No hard sole shoes should be worn as they cause excessive wear on the trampoline mat (bed).

Mounting and dismounting properly should be a strict rule from the very beginning. Users climb onto the trampoline by placing the hands on the frame and stepping or rolling up onto the frame, across the springs, and onto the mat (bed). Do not step directly on the frame pad or grasp the frame pad when mounting or dismounting the trampoline. Users should always place their hands on the frame while mounting or dismounting. To dismount, jumpers should walk to the side of the mat (bed), bend over and place one hand on the frame, then step from the mat to the ground. If you have installed the optional ladder, then its rungs can be used to mount or dismount. Always face the ladder and always place your hands on the frame. Make sure your foot has secure contact with the ladder rung when using it.

Reckless bouncing should not be permitted. All skills should be learned at **moderate heights**. Control rather than height, should be emphasized. Jumpers should be **forbidden to practice alone** and unsupervised.

Material de Uso e Instrucciones Panorama General del Uso del Trampolín

Los primeros períodos del uso del trampolín deben concentrarse en aprender las **posiciones fundamentales** del cuerpo y practicar los **ocho rebotes básicos** que se describen en este manual.

Durante este período de aprendizaje, los saltadores deben practicar esas **técnicas básicas y perfeccionarlas**. Debe enseñarse primero a frenar o mantener el salto bajo control y enfatizado como una medida de seguridad. Los saltadores deben frenar su salto siempre que comiencen a perder el **equilibrio o el control**. Esto se hace simplemente **flexionando** bien las rodillas al aterrizar y absorbiendo el empuje vertical de la malla (lecho). Esto permite que el saltador se detenga súbitamente y evite perder el control.

En el uso del trampolín, el punto de partida y el punto de aterrizaje de un salto bueno y controlado son el mismo punto. Se considera que se ha aprendido un ejercicio solamente cuando el saltador puede efectuarlo consistentemente. Los saltadores no deben nunca proceder a ningún paso avanzado hasta que puedan efectuar consistentemente todas las técnicas previas.

Permita a cada saltador un **turno breve** en el trampolín. El saltar durante un largo tiempo exponen a un usuario excesivamente cansado a un riesgo mayor de lesiones. Los turnos prolongados tienden a disminuir el interés de las otras personas que están esperando a saltar.

El equipo a usar debe consistir de una camiseta, pantalones cortos y zapatos reglamentarios de gimnasia, medias gruesas, o los saltadores pueden estar descalzos. **Los saltadores primerizos pueden desear usar ropas protectoras holgadas tales como camisas de manga larga y pantalones hasta que se dominen los aterrizajes correctos**. Esto reducirá la probabilidad de que la malla (lecho) se queme a causa de los aterrizajes incorrectos sobre los codos y las rodillas. No deben usarse zapatos de suela dura ya que los mismos causan un desgaste excesivo en la malla (lecho) del trampolín.

El montar y desmontar adecuadamente debe ser una regla estricta desde el comienzo mismo. Los usuarios trepan al trampolín colocando sus manos en el marco y parándose o rodando sobre el marco a través de los resortes y sobre la malla (lecho). Al montar o desmontar del trampolín, no se patea directamente sobre la almohadilla del marco ni sujete la almohadilla del marco. Al montar o desmontar, los usuarios deben colocar siempre sus manos en el marco. Para desmontar, los saltadores deben caminar hacia el costado de la malla (lecho), inclinarse y colocar una mano en el marco, y a continuación pasar de la malla al suelo. Si usted ha instalado la escalera opcional entonces sus peldaños pueden usarse para montar o desmontar. Siempre enfrente la escalera y siempre coloque sus manos en el marco. Al usar la escalera, asegúrese que su pie tenga un contacto seguro con el peldaño.

No deben permitirse los saltos imprudentes. Todas las habilidades deben aprenderse a **alturas moderadas**. Debe enfatizarse el control más que la altura. Debe **prohibirse que los saltadores practiquen solos** y sin supervisión.

Instruction Program - Model Lessons

The following lessons are suggested as examples of instructional procedure. They should follow a complete discussion and demonstration of body mechanics between the supervisor and the student(s).

LESSON No. 1

1. Mounting and dismounting.
Demonstration and practice of proper techniques.
2. Fundamental bouncing.
Demonstration and practice.
3. Braking (checking bounce).
Demonstration and practice, braking on command.
4. Hands and knees.
Demonstration and practice, stressing four-point landing and alignment.

LESSON No. 2

1. Review and practice of techniques.
2. Knee bounce.
Half twist to right, to left, to feet, to knees.
3. Seat-drop.
Repeat in swing.
Half twist to feet.
Seat-drop, knees, hands and knees; repeat.

LESSON No. 3

1. Review and practice of skills previously learned.
2. Front-drop.
To save time and avoid mat burns, all members of the class should be requested to assume the front-drop position on the floor while the instructor checks for faults. Suggested progression: From hands and knees bounce, the body is extended for the landing in front drop position, and the rebound is made to feet.
3. Practice routine; hands and knees, front-drop, feet, seat-drop, half twist to feet.

LESSON NO. 4

1. Review and practice of learned skills.
2. Back-drop.
Demonstration, accenting the forward thrust of the hips by arching body as one leg is brought forward from standing (not bouncing) position, and the drop to the back is made with chin held forward to chest, eyes forward on trampoline frame. Spotting this skill is most important. Demonstration of back-drop with low bounce and practice on both techniques.

LESSON NO. 5

1. Review of all skills learned, encouraging original routines based upon them.
2. Half turntable.
Start from front drop position and push left or right with hands.
Turn head and shoulders in same direction. Keep back parallel to mat and head up. After completing 1/2 turn land in front drop position.

LESSON NO. 6

1. Swivel-hips.
Suggested progression:
Seat-drop, feet, half twist; repeat.
Seat-drop, half twist to feet; repeat.
Seat drop, half twist to seat drop.
2. Half turntable.

LESSON NO. 7

The student should now be encouraged to design and organize routines with emphasis on good form. The instructor may judge or grade the students and arrange groupings for further instruction accordingly.

To stimulate interest in competition, the game of "Trampoline Horse" may be introduced. It is played in the following manner: The students number off and No. 1 performs a stunt. No. 2 mounts the trampoline and performs the same stunt and adds another one. No. 3 mounts and does stunts 1 and 2 and adds another one himself. Thus, it becomes a continually lengthening series of stunts in routine. The first person who misses a stunt in the series assumes the letter "H," and starts the series over again with the first stunt. If a person misses again, he accumulates "O" and the first one to accumulate H-O-R-S-E is eliminated from the game. The last remaining contestant is the winner.

Lesson planning from this point should be facilitated by contacting a certified trampoline instructor.

LECCIONES MODELOS

Las lecciones siguientes se sugieren como ejemplos de un procedimiento de instrucción. Deben seguir un examen y demostración completos de la mecánica del cuerpo entre el instructor y los alumnos.

LECCION NO. 1

1. Subida y bajada.
Demostración y práctica de las técnicas correctas.
2. Rebote básico.
Demostración y práctica, recalcando la colocación.
3. Interrupción.
Demostración y práctica, interrumpiendo a la orden.
4. Manos y rodillas.
Demostración y práctica, recalcando la caída en cuatro puntos y la alineación.

LECCION NO. 2

1. Repaso y práctica de las técnicas.
2. Rebote de rodillas.
Media vuelta a la derecha, a la izquierda, a los pies, a las rodillas.
3. Caída sentado
Repetir en giro.
Media vuelta a los pies.
Caída sentado, rodillas, manos y rodillas; repetir

LECCION NO. 3

1. Repasar y practicar los ejercicios previamente aprendidos.
2. Caída de frente
Para ahorrar tiempo y evitar quemaduras por roce, pedir a todos los participantes de la clase que se pongan tiendan boca abajo en el suelo mientras el instructor chequea los errores. Avance sugerido: Dando un saltos de manos y rodillas, se extiende el cuerpo para caer de frente (posición boca abajo), y el rebote se hace a los pies.
3. Practicar la rutina; manos y pies, caída de frente, pies, caída sentado, media vuelta a los pies.

LECCION NO. 4

1. Repasar y practicar los ejercicios aprendidos.
2. Caída de espalda.
Demostración, acentuando el impulso hacia adelante de las caderas arqueando el cuerpo mientras se lleva una pierna hacia adelante de la posición de pie (no rebotando), y la caída de espalda se hace con la barbilla apoyada sobre el pecho, vista concentrada en el armazón del trampolín. La colocación en este ejercicio es muy importante. Demostración de la caída de espalda con un rebote bajo y practicar las dos técnicas.

LECCION NO. 5

1. Repasar los ejercicios aprendidos, fomentar las rutinas originales en base a ellas.
2. Media vuelta.
Comenzar de la posición boca abajo y empujar hacia la izquierda o derecha con las manos.
Girar la cabeza y los hombros en la misma dirección.
Mantener la espalda paralela a la lona y la cabeza erguida.
Después de completar media vuelta caer de frente (boca abajo).

LECCION NO. 6

1. Giro de las caderas.
Avance sugerido:
Caída sentado, de pie, media vuelta; repetir.
Caída sentado, media vuelta a los pies; repetir.
Caída sentado, media vuelta a caída sentado.
2. Media vuelta.

LECCION NO. 7

Ahora se debe alentar al alumno a que diseñe y organice rutina: poniendo énfasis en la forma correcta. El instructor puede juzgar o clasificar a los alumnos y organizarlos en grupos para continuar la instrucción según el caso.

Para fomentar el interés en competencias, se les puede enseñar el juego del "Caballo del trampolín". Se juega de la manera siguiente: Se numeran los alumnos y el N° 1 ejecuta un ejercicio o acrobacia. El N° 2 se sube al trampolín y ejecuta el mismo ejercicio y añade otro. El N° 2 se sube y ejecuta lo ejercicios 1 y 2 y añade otro. Así, se va convirtiendo en una serie de ejercicio cada vez más larga. La primera persona que olvida ejecutar uno de los ejercicios de la serie asume la letra "C" y comienza la serie nuevamente con el primer ejercicio. Si la persona se olvid nuevamente de ejecutar uno, se le coloca la letra "A" y así sucesivamente hasta que la primera persona en completar la palabra CABALLO queda eliminada del juego. El último competidor que queda en el juego es el ganador.

La planificación de la lección a partir de este punto puede facilitarse comunicándose con un instructor de trampolín competente.

BASIC TRAMPOLINE SKILLS

EJERCICIOS BASICOS EN EL TRAMPOLIN

FUNDAMENTAL BOUNCE

1. Start from standing position with head erect and eyes on mat.
2. Swing arms forward and up in a circular motion.
3. Bring feet together and point toes downward while in the air.
4. Keep feet about 15 inches apart when landing on mat.



REBOTE BASICO

1. Comience de pie con la cabeza erguida y la vista fija en la lona.
2. Oscile los brazos hacia adelante y arriba en movimiento circular.
3. Junte los pies con los dedos apuntando hacia abajo mientras está en el aire.
4. Mantenga los pies separados unas 15 pulgadas cuando caiga en la lona.

HAND AND KNEE DROP

1. Start from erect position keeping eyes on mat.
2. Land on mat on hands and knees.
3. Push with hands and come back up to erect position.

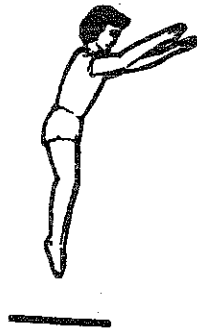

CAIDA DE MANOS Y RODILLAS

1. Comience de pie con la vista fija en la lona.
2. Caiga en la lona sobre las manos y rodillas.
3. Empuje con las manos y regrese a la posición erguida.

KNEE DROP

1. Start from low bounce.
2. Land on knees keeping back straight and body erect.
3. Come back up to erect position.

CAIDA DE RODILLAS

1. Comience de un rebote bajo.
2. Caiga de rodillas manteniendo la espalda recta y el cuerpo erguido.
3. Regrese a la posición erguida.



BACK DROP

1. Start with low bounce and land on back.
2. Keep chin forward on chest during landing.
3. Kick forward and up with legs when returning to erect position.

CAIDA DE ESPALDA

1. Comience con un rebote bajo y caiga de espalda.
2. Mantenga la barbilla apoyada en el pecho durante la caída.
3. De un puntapié hacia adelante y arriba con las piernas cuando regrese a la posición erguida.



SEAT DROP

1. Land in a flat sitting position.
2. Place hands on mat beside hips.
3. Push with hands when returning to erect position.

CAIDA SENTADO

1. Caiga en posición sentado plano.
2. Ponga las manos en la lona al lado de las caderas.
3. Empuje con las manos cuando regrese a la posición erguida.

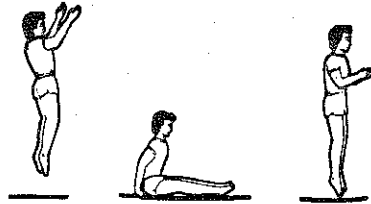

HALF TURNABLE

1. Start from front drop position and push left or right with hands.
2. Keep head and shoulders in same direction.
3. Keep back parallel to mat and head up.
4. After completing 1/2 turn, land in front drop position.

MEDIA VUELTA

1. Comience boca abajo y empuje hacia la izquierda o derecha con las manos.
2. Mantenga la cabeza y los hombros en la misma dirección.
3. Mantenga la espalda paralela a la lona y la cabeza erguida.
4. Después de completar la media vuelta, caiga boca abajo.



FRONT DROP

1. Start from low bounce and land on mat in prone position.
2. Keep head up and arms extended forward on mat.
3. Push with arms to return to standing position.

CAIDA DE FRENTE

1. Comience de un rebote bajo y caiga boca abajo en la lona.
2. Mantenga la cabeza erguida y los brazos extendidos hacia adelante sobre la lona.
3. Empuje con los brazos para regresar a la posición de pie.

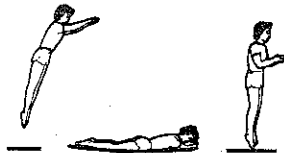

SWIVEL HIPS

1. Start with seat drop.
2. Turn head and throw arms up and to left or right.
3. Hips turn in same direction completing twist.
4. Land in seat drop position.

GIRO DE LAS CADERAS

1. Comience con la caída sentado.
2. Gire la cabeza y lance los brazos hacia arriba y a la izquierda o derecha.
3. Las caderas giran en el mismo sentido completando la vuelta.
4. Caiga en sentado.



TRAMPOLINE PLACEMENT

A minimum of 24 feet (7.3 meters) of **overhead clearance** is required. Adequate **horizontal clearance** must be maintained from objects and possible hazards including electric power wiring, tree limbs, recreational structures (swing-sets, swimming pools), and fences.

The trampoline must be placed on a **level surface** before use.

The trampoline must always be used in a **well-lighted area**.

There must be **no obstructions** beneath the trampoline.

Do not place the trampoline near any other **recreational devices or structures** such as a swimming pool or swing-set.

ASSEMBLY INSTRUCTIONS

This trampoline does not require any tools to assemble. It can easily be disassembled for compact and convenient storage during periods of nonuse. Read the assembly instructions before beginning assembling the trampoline.

Before assembling:

The assembly instructions reference parts by name and by part number. Please refer to Page 26 for part descriptions and numbers.

Make sure that all parts listed in the parts list are included.

Refer to page 16 for instructions on how to obtain missing parts.

Use **gloves to protect your hands** from pinch points during assembly and disassembly.

COLOCACION DEL TRAMPOLIN

Se requiere un mínimo de 24 pies (7.3 metros) de espacio vertical. Debe mantenerse una separación horizontal adecuada de los objetos y posibles riesgos incluyendo los cables de energía eléctrica, ramas de árboles, estructuras recreativas (juegos de hamacas, piscinas) y cercas.

Antes de usar el trampolín debe colocarse sobre una **superficie nivelada**.

El trampolín debe usarse siempre en un **área bien ventilada**.

No deben haber obstrucciones debajo del trampolín.

No coloque el trampolín cerca de ningún otro **mecanismo recreativo ni de estructuras** tales como una piscina o un juego de hamacas.

INSTRUCCIONES DE ENSAMBLADO

Este trampolín no requiere herramientas para ensamblar. Puede desensamblarse fácilmente para un almacenamiento compacto y conveniente durante períodos ociosos. Antes de comenzar a ensamblar el trampolín lea las instrucciones de ensamblado.

Antes de ensamblar:

Las instrucciones de ensamblado hacen referencia a las piezas por nombre y número de pieza. Para las descripciones y números de las piezas por favor refiérase a la Página 27.

Asegúrese que se incluyan todas las piezas listadas en la lista de piezas.

Para instrucciones con respecto a cómo ordenar piezas faltantes, refiérase a la página 20.

Durante el ensamblado y desensamblado, use **guantes para proteger sus manos de los puntos de presión**.

ASSEMBLY STEPS

Read through all assembly steps carefully before beginning the assembly process. Refer to drawings for clarification.

Step 1:

No additional tools are required for assembly. Use gloves during the assembly procedure.

Lay out all frame sections in a circle (See Fig. 1).

The frame sections consist of 4 components:

Top rail - **4 pieces**
(part no. JKXT14TR)

Top rail with leg sockets - **4 pieces**
(part no. JKXT14TRS)

Leg base - **4 pieces**
(part no. JKXT14L)

Vertical leg extension - **8 pieces**
(part no. JKXT14LE)

These are all interchangeable and have no "left hand" or "right hand" orientation. All connections consist of sliding a section tube end into a slightly larger tube end on the adjacent section. These are called **slip joints**.

ORDERING REPLACEMENT PARTS

Replacement parts can be ordered by calling our Customer Service Department, toll-free, at 800/322-2211 Monday through Friday, 8 a.m. until 5 p.m. Mountain Time (excluding holidays). When ordering parts, please be prepared to give the following information:

1. The **NAME** and **MODEL NUMBER** OF THE PRODUCT.
2. The **PART NUMBER** (from page 26).
3. The **DESCRIPTION** of the part (from page 26).
4. **Quantity** needed.
5. How to ship.

Step 2:

Place all vertical leg extensions on the leg bases (See Fig. 2). This is now called the **support assembly**.

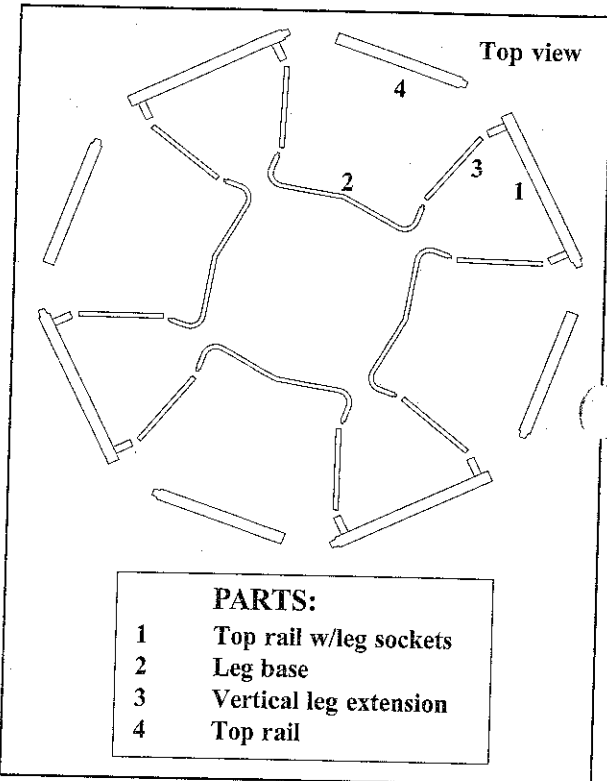

FIGURE 1

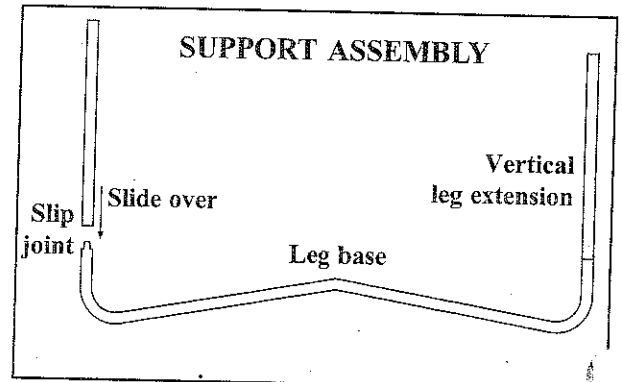

FIGURE 2

Step 3:

At this point, you will need someone to assist you with the next phase of the frame assembly. One person lifts the **support assembly** shown in Fig. 2 (vertical leg extensions, leg base) to a vertical position and inserts the socket of a top rail with leg socket over the vertical leg extension on one side. The other person then similarly attaches an adjacent support assembly at the other end of the top rail with leg sockets. You should now have two support assemblies joined by a single top rail with sockets. Each leg socket should have a vertical leg extension inserted in it. Continue working sequentially around the circle, connecting top rails with leg sockets to support assemblies until this portion of the frame assembly is free standing (See Fig. 3).

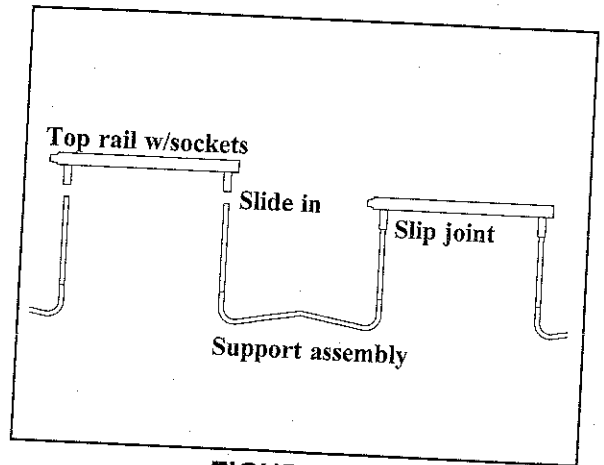

FIGURE 3

Step 4:

Now install the remaining four (4) top rails in the gaps between the four (4) top rails with sockets. Slide each top rail into the joints at both ends of the gap (See Fig. 4). **This completes the frame assembly.**

MOVING the TRAMPOLINE

If you need to periodically move your trampoline all slip joints should be **secured** with a weather resistant tape (i.e. duct tape). This will keep the frame intact and prevent the tubular elements from separating during the move. The trampoline should be moved by at least two people, kept horizontal, and lifted slightly. Disassemble the trampoline for any other type movement.

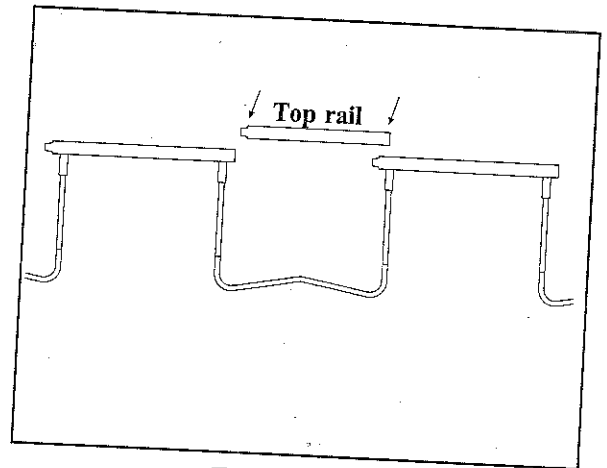

FIGURE 4

Step 5:

It is best to use a spring as a pull tool to pull and attach the springs from the "V" ring on the bed (mat) to the frame holes. Using your hand can lead to getting "pinched" and also doesn't properly tension the spring. Attach the spring to the "V" ring and using the "pull tool" spring, pull the attachment spring to the frame by inter-connecting spring hooks and pulling with one hand. When the attachment spring hook reaches the frame, use your other hand to push it into the frame hole while disengaging the "pull tool" (See Fig. 5).

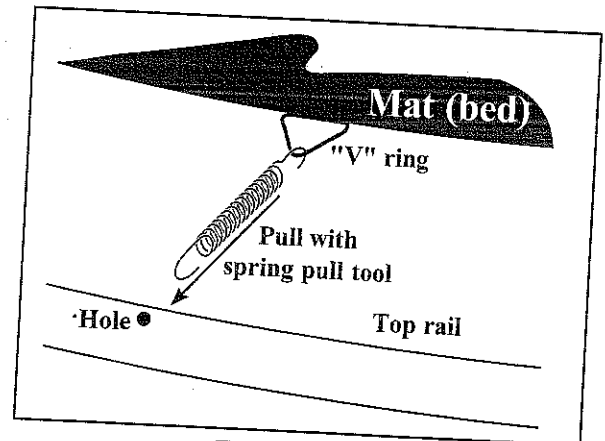

FIGURE 5

Step 6:

Lay the jumping mat (bed) inside the frame. Springs are used to support the mat (bed) and are connected between "V" rings on the mat (bed) and holes in the top frame rail. There are 88 "V" rings on the mat (bed) that have to line up with corresponding holes on the top frame rail. These are not numbered. To make sure they eventually all line up, pick an arbitrary point and call it **zero** or 12 o'clock. Connect a spring between the "V" ring and the frame hole at this point (See Fig. 6).

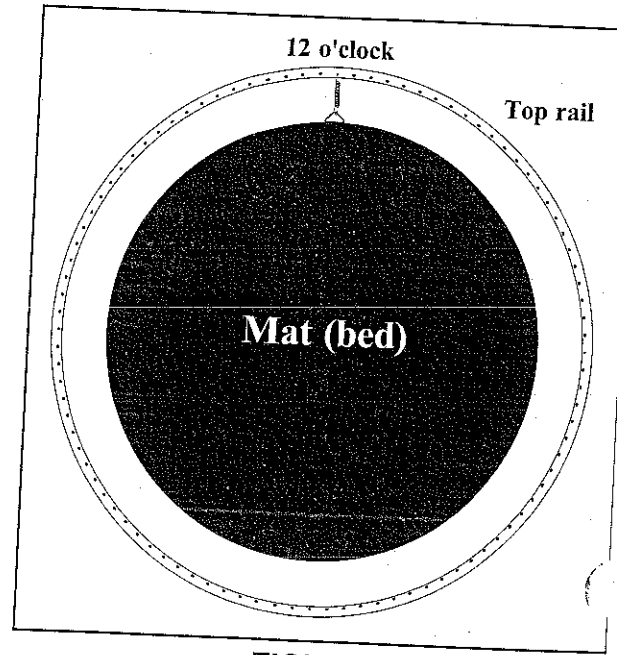

FIGURE 6

Step 7:

Now count 22 holes and "V" rings in a clockwise direction. Attach a spring. You should be at hole 22 or 3 o'clock. Count another 22 holes and "V" rings in a clockwise direction. Attach a spring. You should be at hole 44 or 6 o'clock. Count another 22 holes and "V" rings clockwise and attach a spring. You should be at hole 66 or 9 o'clock. At this point, you should have 4 springs installed at 12, 3, 6, and 9 o'clock (See Fig. 7). This equal tension procedure is essential to properly attach the mat (bed) to the frame.

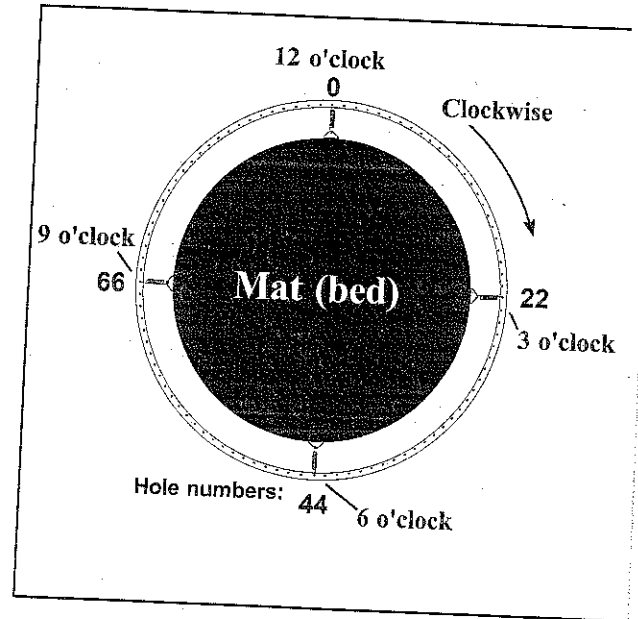

FIGURE 7

Step 8:

To install the rest of the springs, follow the above procedures in the following steps:

- a. Attach springs every **11 holes**/"V" rings (springs now at 11, 33, 55, 77).
- b. Attach springs every **5 holes**/"V" rings (springs now at 5, 16, 27, 38, 49, 60, 71, 82).
- c. Attach springs every **2 holes**/"V" rings (springs now at 2, 7, 13, 18, 24, 29, 35, 40, 46, 51, 57, 62, 68, 73, 79, 84).
- d. Attach the remaining springs.

As you go through the above procedure, make sure you haven't skipped a hole/"V" ring alignment. If this happens, recount and remove/reattach springs as required to re-establish the proper alignment.

Caution:

When you perform the spring attachment procedure, be aware that frame member slip joints can become "pinch" points. Be careful how you place your hands in these areas.

Step 9:

Now attach the safety instruction placard using the enclosed tie wrap. Place it at the point where you will normally mount the trampoline. The tie wrap should go around a vertical frame joint and a top rail to keep it from moving laterally (See Figure 8).

Step 10:

Lay the one-piece frame pad on the trampoline so it covers the frame and springs. Make sure the pad completely covers the frame. The pad has nine (9) sets of attachment straps. Using the plastic strap buckles and following the instructions enclosed with them, buckle one set of straps around the top frame rail at an initial spot which is designated 12 o'clock. Next buckle the straps at 3 o'clock, 6 o'clock, and 9 o'clock. Now buckle the 5 remaining sets of straps in a sequential clockwise fashion. Do not tighten and final-secure the buckles until the pad is equally positioned and tensioned.

Step 11:

Weather Cover (optional part) - This cover should be placed over the bed and frame pad. Use the attached tie-down straps to secure the cover to the frame. Tie around the top rail and a vertical leg extension joint so the cover will maintain its tension.

Step 12:

Access ladder (optional part) - Hook the ladder over a top frame rail/vertical leg extension joint area. This should be at the normal access point. When the trampoline is not in use, remove the ladder and store in a secure location (See Figure 8).

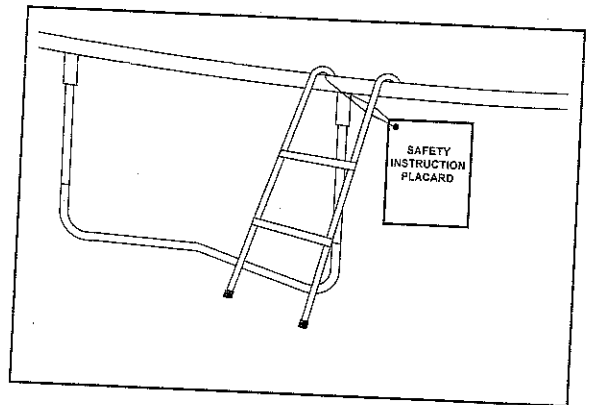

FIGURE 8

ASSEMBLY IS NOW COMPLETE.

Make sure that all parts are securely assembled. Familiarize yourself and all users of the trampoline with the care and maintenance instructions, use and instructional materials, and warranty and safety precautions contained in this manual before using the trampoline.

DISASSEMBLY

To disassemble, follow the assembly steps in reverse order. Do not attempt to disassemble any frame components before the mat (bed) and springs have been removed.

CAUTION: Use of this trampoline is not recommended without the frame pad, which is designed to reduce the likelihood of injury to the user from coming into contact with the frame of the trampoline. **If you do not have a frame pad**, contact your dealer to obtain a frame pad. Properly install the frame pad before using the trampoline.

PASOS DE ENSAMBLADO

Lea completamente todos los pasos de ensamblado, antes de comenzar el proceso de ensamblado. para clarificación, por favor refiérase a las ilustraciones.

Paso 1:

No se requieren herramientas adicionales para ensamblar. Durante el procedimiento de ensamblado use guantes.

Coloque en un círculo todas las secciones del marco (Vea la Fig. 1).

Las secciones del marco consisten de 4 componentes:

Riel de tope - 4 piezas
(no. de pieza JKXT14TR)

Riel de tope con cubos de los soportes - 4 piezas
(pieza no. JKTX4TRS)

Base de Soporte - 4 piezas
(pieza no. JKXT14L)

Extensión vertical del soporte - 8 piezas
(pieza no. JKXT14LE)

Todas ellas son intercambiables y no tienen orientación de "mano izquierda" o "mano derecha". Todas las conexiones consisten en deslizar un extremo de tubo seccional dentro de un tubo ligeramente más grande de la sección adyacente. Los mismos se llaman uniones deslizantes.



FIGURA 1

ORDENES DE PIEZAS DE REPUESTO

Las piezas de repuesto pueden ordenarse llamando al Departamento de Servicio al Cliente, libre de cargo, al 800/322-2211, de lunes a viernes, de 8 a.m. a 5 p.m. hora mountain (excluyendo feriados). Por favor esté preparado para suministrar la información siguiente al ordenar:

1. El NOMBRE y NUMERO DE MODELO del PRODUCTO.
2. El NUMERO de PIEZA (de la página 27).
3. La DESCRIPCION de la pieza (de la página 27).
4. Cantidad requerida.
5. Modo de transporte.

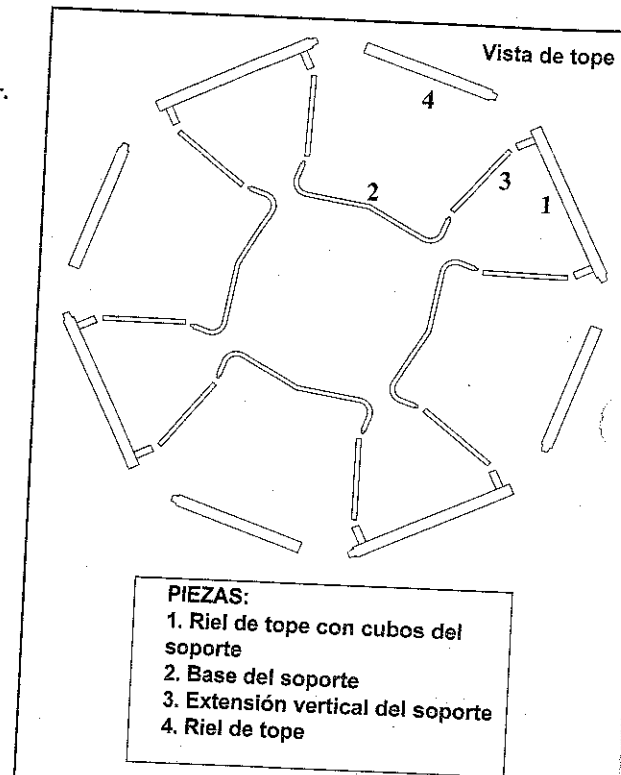
Paso 2:

Coloque todas las extensiones verticales de los soportes en las bases de los mismos (Vea la Fig.2). Esto se llama ahora el conjunto de soporte.



FIGURA 2

Paso 3:

En este punto usted necesita a alguien que lo ayude con la próxima fase del ensamblado del marco. Una persona levanta el conjunto de soporte mostrado en la Fig.2 (extensión vertical del soporte, base del soporte) a una posición vertical e inserta el cubo de uno de los rieles de tope con el cubo del soporte sobre la extensión vertical de este último en uno de los lados. Igualmente, la otra persona fija un conjunto adyacente de soporte al otro extremo del riel de tope con los cubos del soporte. Usted debe tener ahora dos conjuntos de soporte unidos por un solo riel de tope con cubos. Cada cubo del soporte debe tener insertada una extensión vertical del soporte. Continúe trabajando secuencialmente alrededor del círculo, conectando los rieles de tope con los cubos del soporte hasta que esta porción del conjunto del marco sea autoestable (Vea la Fig.3).

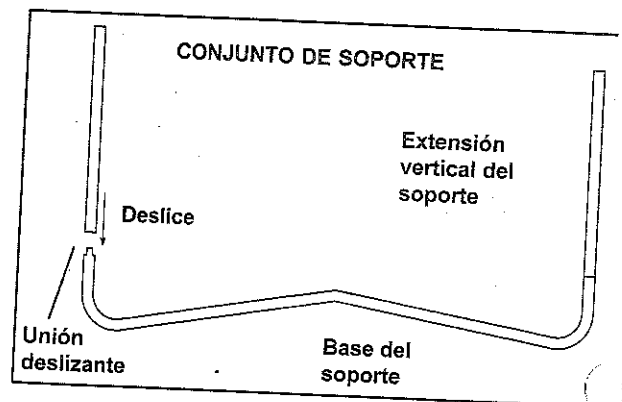

FIGURA 3

Paso 4:

Instale ahora los cuatro (4) rieles de tope restantes en los espacios entre los cuatro (4) rieles de tope con los cubos. Deslice cada riel de tope dentro de las juntas a ambos extremos de la separación (Vea la Fig.4). Esto completa el ensamblado del marco.

MOVIMIENTO DEL TRAMPOLIN

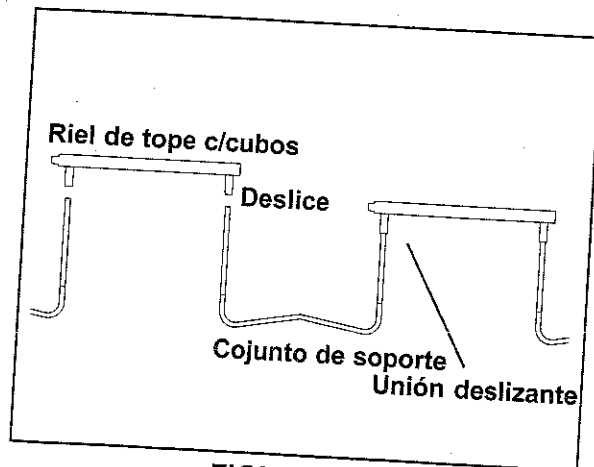
Si usted necesita mover periódicamente su trampolín, debe asegurar todas las uniones deslizantes con una cinta resistente al tiempo (por ej. cinta de conductos). Esto mantendrá intacto el marco y evitará que los elementos tubulares se separen durante el movimiento. El trampolín debe moverse por dos personas por lo menos, mantenerse horizontal y levantarse ligeramente. Para cualquier otro movimiento desensamble el trampolín.



FIGURA 4

Paso 5:

Es mejor usar un resorte como una herramienta para tirar de y fijar los resortes desde el anillo en "V" del lecho (malla) a los orificios del marco. El usar su mano puede conducir a que sea presionada y tampoco no tensiona adecuadamente el resorte. Fije el resorte al anillo en "V" usando el resorte como una "herramienta para tirar", del resorte de fijación hacia el marco interconectando los ganchos del resorte y tirando con una mano. Cuando el gancho del resorte de fijación alcance el marco, use su otra mano para empujarlo dentro del orificio de marco al mismo tiempo que desengancha la "herramienta para tirar" (Vea la Fig.5).

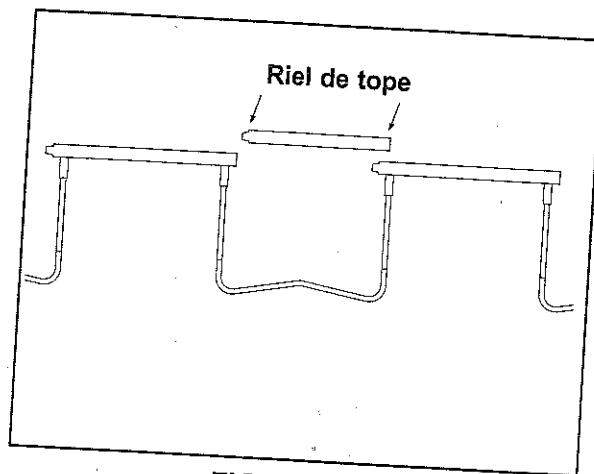

FIGURA 5

Paso 6:

Coloque la malla (lecho) saltadora dentro del marco. Los resortes se usan para soportar la malla (lecho) y están conectados entre los anillos en "V" de la malla (lecho) y los orificios del riel del marco de tope. Hay 88 anillos en "V" en la malla (lecho) que tienen que alinearse con los orificios correspondientes del riel del marco de tope. Los mismos no están numerados. Elija un punto arbitrario y llámelo cero o 12 en punto, para asegurarse que todos se alinean. Conecte un resorte entre el anillo en "V" y los orificios del marco en este punto (Vea la Fig.6).

L
c

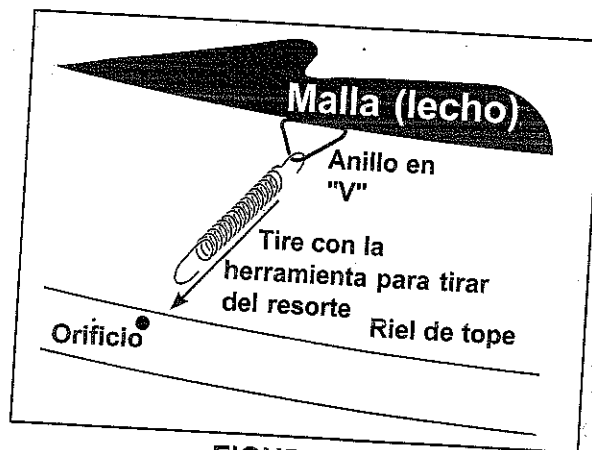

FIGURA 6

Paso 7:

Ahora cuente 22 orificios y anillos en "V" en dirección de las agujas del reloj. Fije un resorte. Usted debe estar en el orificio 22 o a las 3 en punto. Cuente otros 22 orificios y anillos en "V" en la dirección de las agujas del reloj. Fije un resorte. Usted debe estar en el orificio 44 ó 6 en punto. Cuente otros 22 orificios y anillos en "V" en el sentido de las agujas del reloj y fije un tornillo. Usted debe estar en el orificio 66 ó 9 en punto. En este punto, usted debe tener 4 resortes instalados a 12, 3, 6 y 9 en punto (Vea la Fig.7). Este procedimiento de equilibrio de tensión es esencial para fijar correctamente la malla (lecho) al marco.

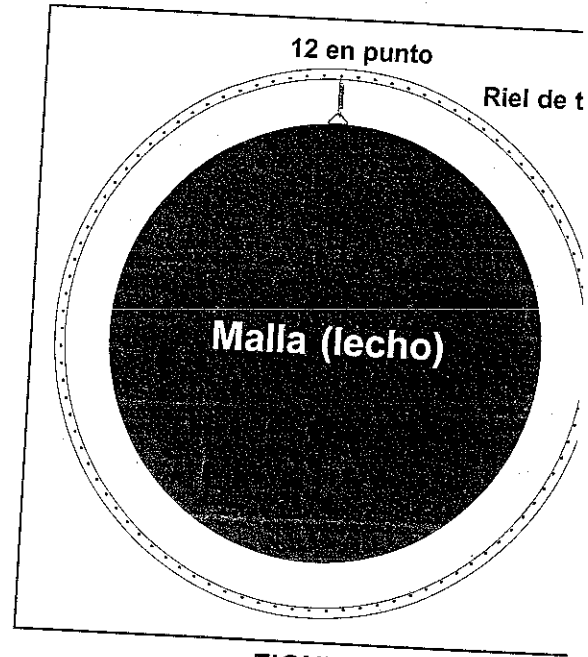

FIGURA 7

Paso 8:

Siga los procedimientos de arriba en los pasos siguientes, para instalar el resto de los resortes:

- Fije los resortes cada 11 orificios/anillos en "V" (los resortes están ahora en 11, 33, 55, 77).
- Fije los resortes cada 5 orificios/anillos en "V" (los resortes están ahora en 5, 16, 27, 38, 49, 60, 71, 82).
- Fije los resortes cada 2 orificios/anillos en "V" (los resortes están ahora en 2, 7, 13, 18, 24, 29, 35, 40, 46, 51, 57, 62, 68, 73, 79, 84).
- Fije los resortes restantes.

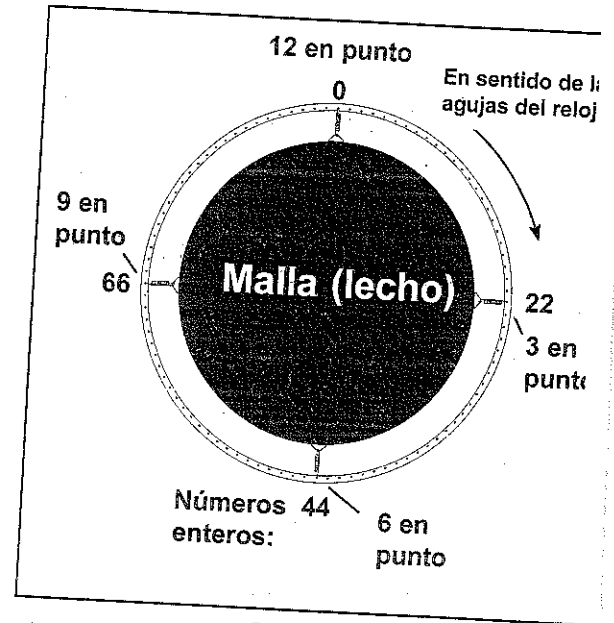
A medida que efectúa el procedimiento de arriba, asegúrese que no haya saltado un orificio/alineación de los anillos en "V". Si esto sucede vuelva a contar y extraiga/vuelva a fijar los resortes según requerido para reestablecer la alineación apropiada.

Precaución:

A medida que efectúa el procedimiento de fijación del resorte, sepa que las uniones de deslizamiento del miembro del marco pueden convertirse en puntos de presión. Sea precavido de la manera como coloca sus manos en esas áreas.

Paso 9:

Ahora fije la plaqueta de instrucciones de seguridad usando la envoltura de amarre adjunta. Colóquela en el punto donde usted normalmente montará el trampolín. La envoltura de amarre debe colocarse alrededor de una unión del marco vertical y un riel de tope para evitar que se mueva lateralmente (Vea la Figura 8).

Paso 10:

Coloque la almohadilla de marco de una pieza en el trampolín de manera que cubra el marco y los resortes. Asegúrese que la almohadilla cubra completamente el marco. La almohadilla tiene nueve (9) juegos de correas fijadoras. Abroche un juego de correas alrededor del riel de marco de tope en un punto inicial que se nombra como 12 en punto, usando las hebillas plásticas de las correas. A continuación abroche las correas en 3 en punto, 6 en punto y 9 en punto. Ahora abroche los cinco juegos restantes de correas de una manera secuencial en el sentido de las agujas del reloj. No ajuste ni asegure bien las hebillas hasta que la almohadilla esté colocada en posición y tensionada en equilibrio.

Paso 11:

Cubierta del Tiempo (pieza opcional) - Esta cubierta debe colocarse sobre el lecho y el marco de la almohadilla. Use las correas de amarre adjuntas para asegurar la cubierta al marco. Amarre alrededor del riel de tope y una unión de extensión vertical del soporte de manera que la cubierta mantendrá su tensión.

Paso 12:

Escalera de acceso (pieza opcional) - Enganche la escalera sobre un área de unión de riel de marco de tope/ extensión vertical del soporte. Esto debe estar en el punto normal de acceso. Extraiga la escalera y almacene en una ubicación segura, cuando el trampolín no se usa (Vea la Figura 8).



FIGURA 8

EL ENSAMBLADO ESTA AHORA COMPLETO

Asegúrese que todas las piezas estén seguramente ensambladas. Familiarícese y todos los usuarios del trampolín con las instrucciones de cuidado y mantenimiento, materiales de uso e instrucción, garantía y precauciones de seguridad contenidas en este manual antes de usar el trampolín.

DESENSAMBLADO

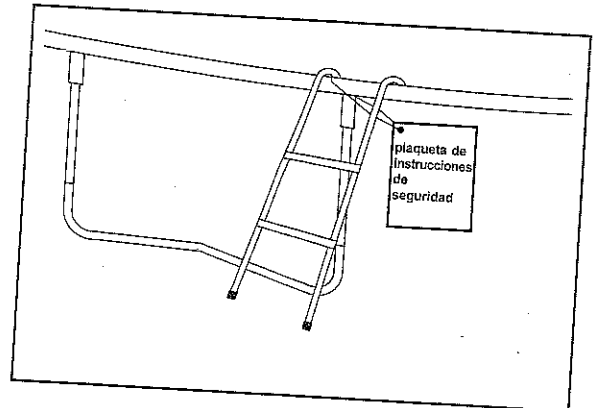
Para desensamblar, siga los pasos de ensamblado en orden inverso. No trate de desensamblar ninguno de los componentes del marco antes de haber extraído la malla (lecho) y los resortes.

PRECAUCION: No se recomienda el uso del trampolín sin la almohadilla del marco, que está diseñada para reducir la probabilidad de lesiones al usuario al golpear contra el marco del trampolín. **Si no tiene una almohadilla de marco, consulte con su distribuidor para obtenerla.** Antes de usar el trampolín instale adecuadamente la almohadilla del marco.

CARE AND MAINTENANCE

CARE

Do not allow family **pets** on the trampoline, as claws may snag and pull the mat (bed) material or damage the frame pads.

The trampoline is intended to be used by **one person at a time**, weighing less than 200 pounds. The user should be either barefoot, in socks, or wearing gymnastic shoes. Street shoes or tennis shoes should not be worn on the trampoline. The user should remove all sharp objects from their person which may cause injury or damage to the trampoline mat (bed). Heavy, sharp or pointed hard objects should not contact the mat (bed) surface.

MAINTENANCE

Your trampoline is manufactured using quality materials and is finely-crafted to provide you and your family with many years of enjoyment and exercise. Proper maintenance and care will help to prolong the life of the trampoline and reduce the possibility of injury. The following guidelines should always be observed.

Inspect the trampoline before each use, and replace any worn, defective or missing parts. The following conditions present potential hazards and increase the danger of personal injury:

- a. Punctures, holes or tears in the trampoline mat (bed).
- b. Deterioration in any stitching of the mat (bed).
- c. Bent or broken frame or legs.
- d. Broken or missing springs.
- e. Missing or insecurely attached frame pad.
- f. Sagging jumping mat (bed).
- g. Sharp protrusions on the frame or suspension system.

IF ANY OF THESE CONDITIONS EXIST, THE TRAMPOLINE SHOULD BE DISASSEMBLED OR OTHERWISE PROTECTED AGAINST USE UNTIL THE CONDITION IS REMEDIED.

SPECIAL CONSIDERATIONS

WIND

It is possible for the trampoline to be blown about by a high wind. If you anticipate high winds, the trampoline should be moved to a sheltered location, disassembled, or the round outside portion (top frame) should be tied to the ground using rope and stakes. At least three tie-downs should be used. Do not simply secure the legs to the ground, as they can pull out of the frame sockets.

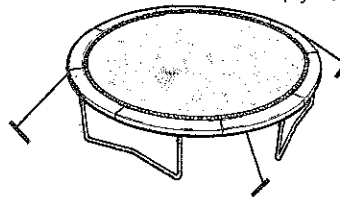

Three point tie-down using rope and tent stakes.

MOVING the TRAMPOLINE

If you need to periodically move your trampoline all slip joints should be wrapped (secured) with a weather resistant tape (i.e. duct tape). This will keep the frame intact and prevent the tubular elements from separating during the move. The trampoline should be moved by at least two people, **kept horizontal and lifted slightly to move**. Disassemble the trampoline for any other type movement (see disassembly instructions on page 19).

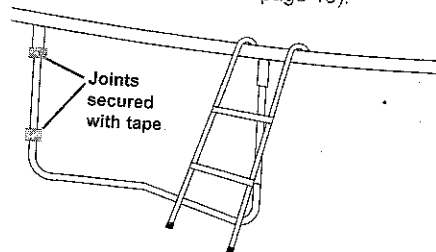

CUIDADO Y MANTENIMIENTO

CUIDADO

No permita que los animales domésticos suban al trampolín, ya que las uñas pueden enredarse y tirar del material de la malla (lecho) o dañar la almohadilla del marco.

Este trampolín está destinado para usar por una persona por vez, de peso menor de 200 libras. El usuario debe estar descalzo, con medias o usar zapatos de gimnasia. No deben usarse zapatos de calle ni de tenis en el trampolín. El usuario debe dejar todos los objetos aguzados que pueden causar lesiones o daños a la malla (lecho) del trampolín. Los objetos duros pesados, aguzados o puntiagudos no deben tocar la superficie de la malla (lecho).

MANTENIMIENTO

Su trampolín está fabricado usando materiales de calidad y está finamente fabricado para proveerle a usted y a su familia muchos años de placer y ejercicio. El mantenimiento y cuidado adecuados ayudarán a prolongar la duración del trampolín y reducir la posibilidad de lesiones. Las pautas siguientes deben observarse siempre.

Inspeccione el trampolín antes de cada uso y reemplace las piezas gastadas, defectuosas o faltantes. Las condiciones siguientes presentan riesgos potenciales e incrementan el peligro de lesiones personales.

- Perforaciones, orificios o desgarres en la malla (lecho) del trampolín.
- Deterioración en cualquier costura de la malla (lecho).
- Marco o soportes doblados o rotos.
- Resortes rotos o faltantes.
- Almohadilla de marco faltante o mal fijado.
- Malla (lecho) saltadora floja.
- Salientes aguzadas en el marco o en el sistema de suspensión.

DE EXISTIR ALGUNAS DE ESAS CONDICIONES, EL TRAMPOLIN DEBE DESENSAMBLARSE O DE OTRA MANERA PROTEGERSE CONTRA EL USO HASTA QUE SE SOLUCIONE LA CONDICION.

CONSIDERACIONES ESPECIALES

VIENTO

Es posible que el trampolín sea volado por un viento intenso. Si usted anticipa vientos intensos, el trampolín debe moverse a una ubicación protegida, desensamblado o la porción exterior circular (marco de tope) debe amarrarse al suelo usando cuerda y estacas. Deben usarse tres amarres por lo menos. No asegure simplemente los soportes al suelo ya que los mismos pueden tirar de los cubos del marco.

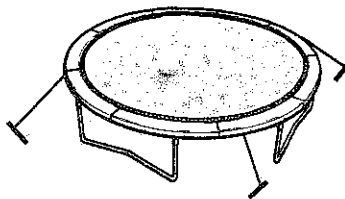

Amarre de tres puntos usando cuerda y estacas de carpas

MOVIMIENTO DEL TRAMPOLIN

Si usted necesita mover periódicamente su trampolín, debe asegurar todas las uniones deslizantes con una cinta resistente al tiempo (por ej. cinta de conductos). Esto mantendrá intacto el marco y evitará que los elementos tubulares se separen durante el movimiento. El trampolín debe moverse por dos personas por lo menos, mantenerse horizontal y levantarse ligeramente. Para cualquier otro movimiento desensamble el trampolín (vea las instrucciones de desensamblado en la página 23).



Uniones aseguradas con cinta

**Exploded Drawing and Part List
for Model JKXT14, Back Yard Round 14' Diameter Trampoline.**

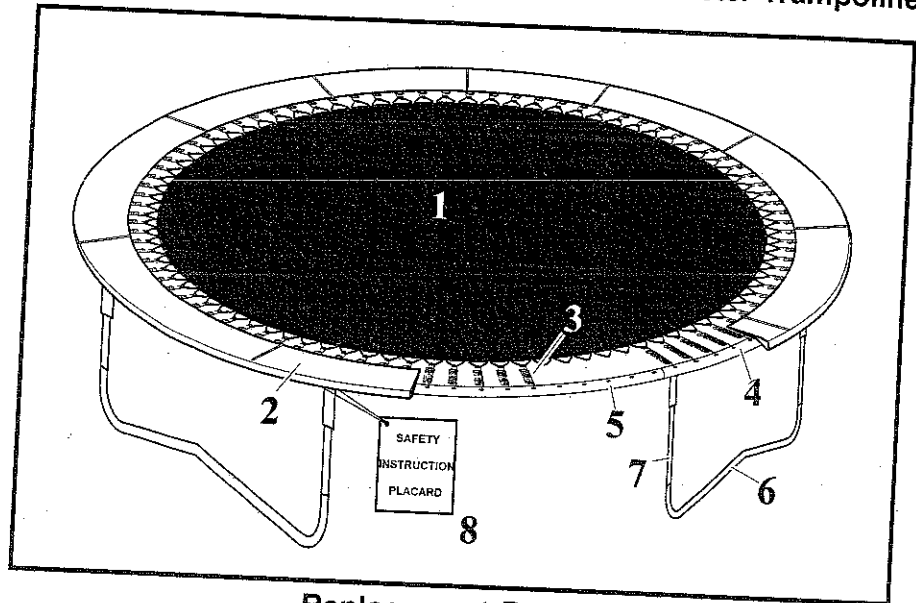

Replacement Parts

Part Number	Needed Quantity	Description	Drawing Reference Number
JKXT14B88	1	12' 6" dia. bed stitched with 88 V-rings	(1)
JKTR14PWGGB	1	10" wide frame pad	(2)
JKXT14S44	2	set of 44, 7" galvanized springs	(3)
JKXT14TRS	4	top rail with leg sockets	(4)
JKXT14TR	4	top rail	(5)
JKXT14L	4	leg base	(6)
JKXT14LE	8	vertical leg extension	(7)
080951	1	safety instruction placard with tie wrap	(8)
The following items are not illustrated:			
080901	9	plastic buckles with instructions	
014763	1	owner's manual	
Accessories (not illustrated):			
JKTR14WC	1	weather cover	
JTL2	1	access ladder (2 step -- not included)	

**Ilustración Agrandada y Lista de Piezas
para el Trampolín de Patio Redondo de 14' de Diámetro
Modelo JKXT14.**

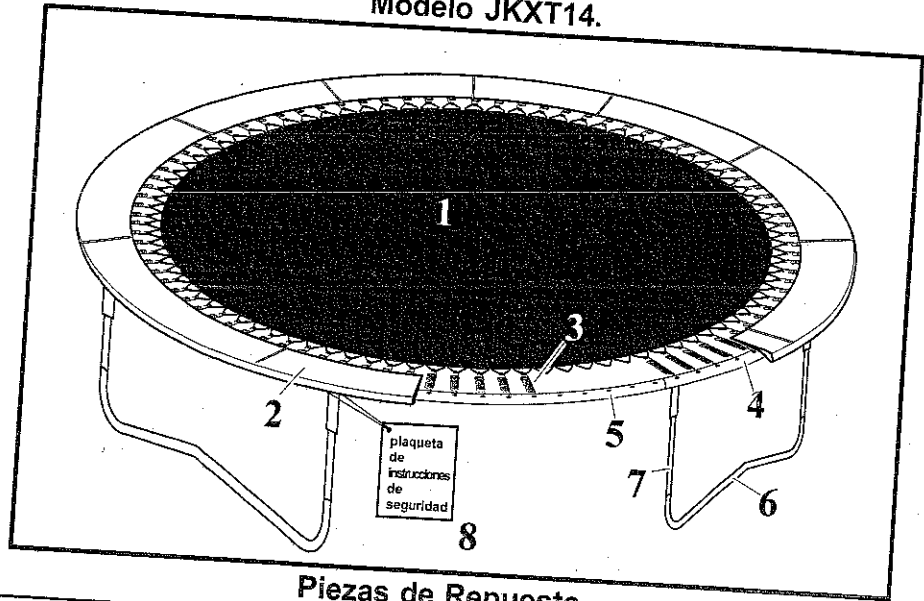

Piezas de Repuesto

Número Pieza	Cantidad Requerida	Descripción	Número de Referencia de la Ilustración
JKXT14B88	1	mallita cosida de 12'6" de diám. con 88 anillos en V	(1)
JKTR14PWGGB	1	almohadilla de marco de 10" de ancho	(2)
JKXT14S44	2	juego de 44 resortes galvanizados de 7"	(3)
JKXT14TRS	4	riel de tope con cubos del soporte	(4)
JKXT14TR	4	riel de tope	(5)
JKXT14L	4	base del soporte	(6)
JKXT14LE	8	extensión vertical del soporte	(7)
080951	1	plaqueta de instrucciones de seguridad con amarre	(8)
No se ilustran los artículos siguientes:			
080901	9	hebillas plásticas con instrucciones	
014763	1	manual del propietario	
Accesorios Opcionales (no se ilustran):			
JKTR14WC	1	cubierta para el tiempo	
JTL2	1	escalera de acceso (2 peldaños --no incluido)	

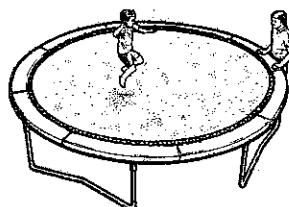

Jumpking, Inc.
1371 South Town East Blvd.
Dallas/Mesquite, Texas 75149
800/322-2211

IMPORTADOR:
COMERCIALIZADORA MEXICO AMERICANA, S.A. de C.V.
Ave. Nextengo No. 78
Col. Santa Cruz Acayucan
Delegacion Azcapotzalco
Mexico, D.F. C.P. 02770
Telefono: 5 238-3500
RFC#: CMA910911-9LO

As a manufacturer, we are committed to providing you complete customer satisfaction. If you have questions about this product, or find there are missing or damaged parts, we guarantee you complete satisfaction through direct assistance from our factory. TO AVOID UNNECESSARY DELAYS, PLEASE CALL DIRECT TO OUR TOLL-FREE CUSTOMER "HOT LINE". Let the trained technicians on our Customer "Hot Line" provide immediate assistance, free of charge to you.

Customer "Hot Line": 800/322-2211 Monday-Friday, 8 a.m. - 5 p.m. MST (excluding holidays).

En nuestra calidad de fabricantes estamos comprometidos a proveerle una satisfacción completa de cliente. Le garantizamos una satisfacción completa a través de una asistencia directa de nuestra fábrica, si tiene preguntas acerca de este producto o faltan piezas. PARA EVITAR DEMORAS INNECESARIAS POR FAVOR LLAME DIRECTO A NUESTRA LINEA DE EMERGENCIA LIBRE DE CARGO. Permita que los técnicos entrenados de nuestra Línea de Emergencia del Cliente le provean asistencia inmediata sin cargo.

Línea de Emergencia del Cliente: 800/322-2211, óde lunes a viernes 8 a.m. - 5 p.m. hora mountain (excluyendo feriados).

Copyright, Derechos de propiedad intelectual © 07/00 Jumpking, Inc.

Free Manuals Download Website

<http://myh66.com>

<http://usermanuals.us>

<http://www.somanuals.com>

<http://www.4manuals.cc>

<http://www.manual-lib.com>

<http://www.404manual.com>

<http://www.luxmanual.com>

<http://aubethermostatmanual.com>

Golf course search by state

<http://golfingnear.com>

Email search by domain

<http://emailbydomain.com>

Auto manuals search

<http://auto.somanuals.com>

TV manuals search

<http://tv.somanuals.com>