

JVC



ENGLISH

DEUTSCH

FRANÇAIS

NEDERLANDS

CD RECEIVER
CD-RECEIVER
RECEPTEUR CD
CD-RECEIVER

KD-LH7R/KD-LH5R



KD-LH7R

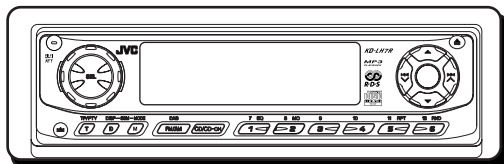

MP3
PLAYBACK

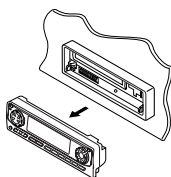

KD-LH5R

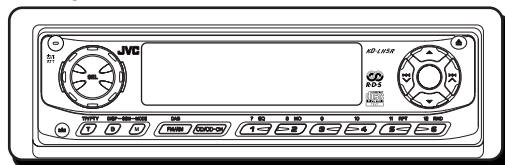

For installation and connections, refer to the separate manual.

Für den Einbau und die Anschlüsse siehe das eigenständige Handbuch.

Pour l'installation et les raccordements, se référer au manuel séparé.

Bijzonderheden over de installatie en aansluiting van het apparaat vindt u in de desbetreffende handleiding.

INSTRUCTIONS

BEDIENUNGSANLEITUNG
MANUEL D'INSTRUCTIONS
GEBRUIKSAANWIJZING

GET0075-001A
[E/EX]

Plaats en afbeelding van labels

Onderpaneel van het hoofdtoestel

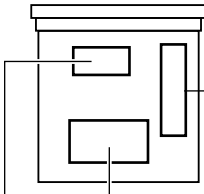

Benaming/Spanningslabel

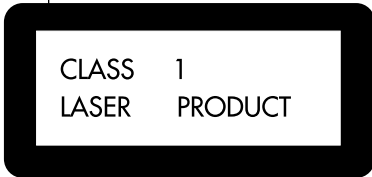

Let op:

Dit toestel heeft een lasercomponent met een hogere klasse laserstraal dan klasse 1.

CAUTION: Invisible laser radiation when open and interlock failed or defeated. AVOID DIRECT EXPOSURE TO BEAM. (e)

ADVARSEL: Usynlig laserstråling ved åbning, når sikkerhedsafbrydere er ude af funktion. Undgåudsættelse for stråling. (d)

WARNING: Osynlig laserstråling når denna del är öppnad och spåren är urkopplad. Betrakta ej strålen. (s)

VARO: Avattaessa ja suo-
jalukitus ohitettaessa olet
alttiina näkymättömälle
lasersäteilylle. Älä katso
sätteeseen. (f)

BELANGRIJK VOOR LASERPRODUKTEN

Voorzorgen:

1. **KLASSE 1 LASERPRODUKT**

2. **LET OP:** Onzichtbare laserstralen wanneer open en interlock uitgeschakeld of defect. Voorkom directe blootstelling aan de straal.

3. **LET OP:** Open de bovenafdekking niet. Het toestel bevat geen door de gebruiker te repareren onderdelen. Laat onderhoud en reparatie over aan erkend onderhoudspersoneel.

4. **LET OP:** Deze CD-speler gebruikt onzichtbare laserstralen maar is echter voorzien van veiligheidsschakelaars die uitstraling dienen te stoppen bij het verwijderen van CD's. Het is uitermate gevaarlijk deze schakelaars uit te schakelen.

5. **LET OP:** Het gebruik van regelaars en het maken van instellingen ander dan in deze gebruiksaanwijzing aangegeven resulteert mogelijk in blootstelling aan gevaarlijke straling.

Het apparaat terugstellen

Druk nadat u het bedieningspaneel van de eenheid heeft afgenomen met de punt van een balpen op een soortgelijk voorwerp de reset-knop in, die zich in het kale frame van de eenheid bevindt. De ingebouwde microcomputer wordt hierdoor teruggesteld.

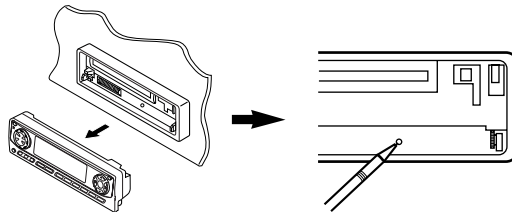

Opmerking:

• De geheugeninstellingen – zoals de voorkeuzenders en de geluidsinstellingen – zullen eveneens gewist worden.

Opmerking:

Voor de veiligheid is een genummerde identificatiekaart bij het toestel geleverd. Het identificatienummer is tevens op de behuizing van het toestel gedrukt. Bewaar de kaart op een veilige plaats. Deze kaart is belangrijk voor identificatie indien het toestel is gestolen.

ALVORENS HET APPARAAT TE GEBRUIKEN

*Denk aan de veiligheid....

- Zet het volume onder het rijden niet te hard. Dit is gevaarlijk, omdat u de geluiden buiten de auto niet meer hoort.
- Zet de auto stil voordat u ingewikkelde handelingen met het apparaat gaat verrichten.

*Temperatuur binnen de auto....

Als de auto gedurende lange tijd in de kou of in de warmte heeft gestaan, mag u het apparaat pas gebruiken nadat de temperatuur in de auto weer normaal waarden heeft bereikt.

Hartelijk dank voor de aanschaf van dit JVC-product! Wij verzoeken u de gebruiksaanwijzing goed door te lezen voordat u het apparaat gaat gebruiken. Zo krijgt u een volledig inzicht in de functies van het apparaat en kunt u de mogelijkheden optimaal benutten.

INHOUDSOPGAVE

Het apparaat terugstellen	2	GELUID REGELEN	29
Hoe u de toets MODE (M) gebruikt	3	Geluid aanpassen	29
PLAATSING VAN DE TOETSEN	4	Selecteren van vastgelegde geluidsfuncties (C-EQ: custom equalizer)	30
Bedieningspaneel	4	Geluidswaergeving aanpassen en opslaan	31
De afstandsbediening voorbereiden	5	ANDERE HOOFDFUNCTIES	32
Afstandsbediening	6	Klok instellen	32
BASISBEDIENING	7	De algemene instellingen wijzigen (PSM)	32
De stroomtoevoer inschakelen	7	Namen aan bronnen toekennen (uitsluitend voor de KD-LH7R)	36
GEbruik VAN DE RADIO	8	Bedieningspaneel verwijderen	37
Naar de radio luisteren	8	GEbruik VAN DE CD-WISSELAAR	38
Radiozenders in het geheugen vastleggen	10	CD's afspelen	38
Afstemmen op een voorkeuzezender	11	Afspelmodus selecteren	40
HET GEbruik VAN RDS	12	BEDIENING VAN HET EXTERNE APPARAATEN	41
Wat u kunt doen met RDS	12	Externe apparatuur afspelen	41
Andere nuttige RDS-functies en het maken van aanpassingen	16	BEDIENING VAN DE DAB-TUNER	42
GEbruik VAN DE CD-SPELER	19	Afstemmen op een ensemble en op een van de services	42
Een CD afspelen	19	DAB-frequenties in het geheugen opslaan	44
Een muziekstuk of een bepaald punt op de CD zoeken	20	Afstemmen op een opgeslagen DAB-service	44
Afspelmodus selecteren	21	Wat u nog meer met DAB kunt doen	45
Voorkomen dat de CD terugspringt	22	PROBLEMEN OPLOSSEN	46
De tekst van een CD met CD Text weergeven	22	ONDERHOUD	48
INTRODUCTIE EEN MP3	23	Omgaan met CD's	48
(UITSLUITEND VOOR DE KD-LH7R)		SPECIFICATIES	49
Wat is MP3?	23		
Hoe worden MP3-bestanden opnemen en afgespeeld?	23		
BEDIENING VAN DE MP3	25		
(UITSLUITEND VOOR DE KD-LH7R)			
Een MP3-CD afspelen	25		
Een bestand of een bepaalde passage op een MP3-CD opzoeken	26		
MP3-afspeelmodi selecteren	28		

NEDERLANDS

Hoe u de toets MODE (M) gebruikt:

Als u op de toets MODE (M) drukt, schakelt de eenheid over naar de functiemodus en werken de cijfertoetsen enigszins anders.

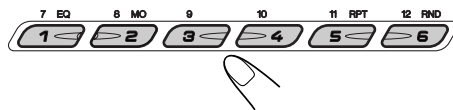

Als u deze toetsen nadat u op de toets MODE (M) hebt gedrukt weer als cijfertoetsen wilt gebruiken, moet u 5 seconden wachten zonder op een cijfertoets te drukken. De functiemodus wordt dan automatisch opgeheven.

- Ook als u nogmaals op de toets MODE (M) drukt, wordt de functiemodus geannuleerd.



PLAATSING VAN DE TOETSSEN

Bedieningspaneel

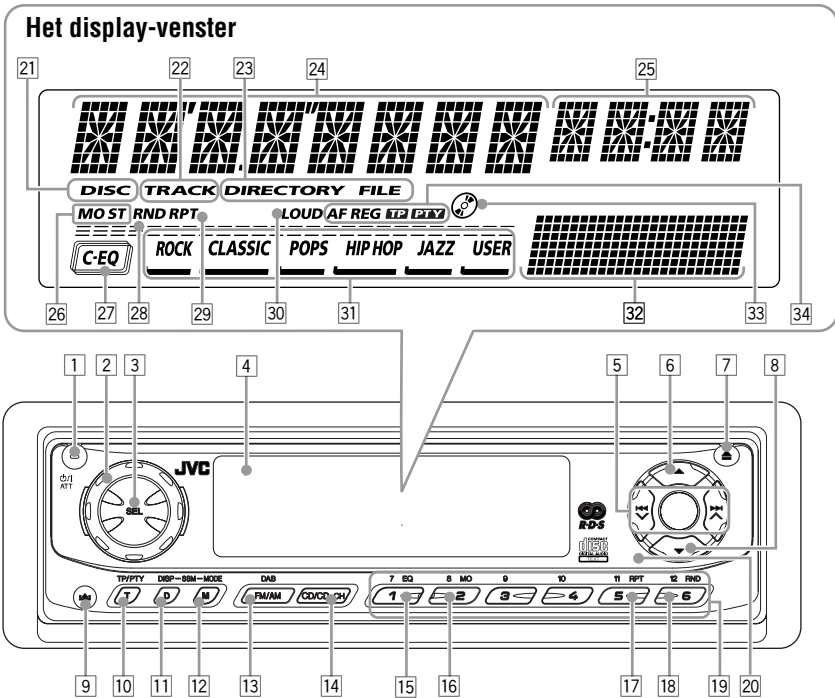

NETHERLANDS

- | | |
|-----------------------------------------------------------------------------------------------------------------------------------------------------------------------------------------------------------------------------------------------------------------------------------------------------------------------------------------------------------------------------------------------------------------------------------------------------------------------------------------------------------------------------------------------------------------------------------------------------------------------------------------------------------------------------------------------------------------------------------------------------------------------------------------------------------------------------------------------------------------------------------------------------------------------------------------|-----------------------------------------------------|
| <p>1 De toets ATT (standby/aan/attenuator)</p> <p>2 De bedieningsschijf</p> <p>3 De toets SEL (selecteren)</p> <p>4 Het display-venster</p> <p>5 De toetsen </p> <p>6 De toets (hoger)</p> <p>7 De toets (uitwerpen)</p> <p>8 De toets (lager)</p> <p>9 De toets (het bedieningspaneel vrijgeven)</p> <p>10 De toets TP/PTY (T) (traffic programme/programme type)</p> <p>11 De toets DISP (D) (display)</p> <ul style="list-style-type: none"> • Deze toets kan ook als SSM-toetsen worden gebruikt in combinatie met de toets MODE (M). <p>12 De toets MODE (M)</p> <ul style="list-style-type: none"> • Deze toets kan ook als SSM-toetsen worden gebruikt in combinatie met de toets DISP (D) (display). <p>13 De toets FM/AM DAB</p> <p>14 De toets CD/CD-CH</p> <p>15 De toets EQ (equalizer)</p> <p>16 De toets MO (mono)</p> <p>17 De toets RPT (repeat)</p> <p>18 De toets RND (random)</p> | <p>19 De cijfertoetsen</p> <p>20 Afstandssensor</p> |
|-----------------------------------------------------------------------------------------------------------------------------------------------------------------------------------------------------------------------------------------------------------------------------------------------------------------------------------------------------------------------------------------------------------------------------------------------------------------------------------------------------------------------------------------------------------------------------------------------------------------------------------------------------------------------------------------------------------------------------------------------------------------------------------------------------------------------------------------------------------------------------------------------------------------------------------------|-----------------------------------------------------|

Het display-venster

- | |
|-------------------------------------------------------------------------------------------------------------------------------------------------------------------------------------------------------------------------------------------------------------------------------------------------------------------------------------------------------------------------------------------------------------------------------------------------------------------------------------------------------------------------------------------------------------------------------------------------------------------------------------------------------------------------------------------------------------------------------|
| <p>21 De indicator DISC</p> <p>22 De indicator TRACK</p> <p>23 De indicators MP3 (uitsluitend voor KD-LH7R) DIRECTORY, FILE</p> <p>24 Hoofdvenster</p> <p>25 De indicator voor de afspelerbron en klok</p> <p>26 Indicators voor de ontvangst van de tuner MO (mono), ST (stereo)</p> <p>27 De indicator C-EQ (custom equalizer)</p> <p>28 De indicator RND (random)</p> <p>29 De indicator RPT (repeat)</p> <p>30 De indicator LOUD (loudness)</p> <p>31 De indicators voor de geluidsmodus ROCK, CLASSIC, POPS, HIP HOP, JAZZ, USER.</p> <p>32 De indicator voor het volumeniveau (of audioniveau)</p> <p>De equalizerpatroonindicator</p> <p>33 De indicator CD-geplaatst</p> <p>34 De indicators RDS AF, REG, TP, PTY</p> |
|-------------------------------------------------------------------------------------------------------------------------------------------------------------------------------------------------------------------------------------------------------------------------------------------------------------------------------------------------------------------------------------------------------------------------------------------------------------------------------------------------------------------------------------------------------------------------------------------------------------------------------------------------------------------------------------------------------------------------------|



De afstandsbediening voorbereiden

De volgende beschrijvingen zijn uitsluitend voor de KD-LH7R.

U kunt de KD-LH5R met een los verkrijgbare afstandsbediening vanuit uw stoel bedienen. Gebruik bij voorkeur de RM-RK50 afstandsbediening met dit toestel.

Alvorens gebruik van de afstandbediening:

- Richt de afstandsbediening recht naar de afstandssensor op het hoofdtoestel. Controleer dat er geen obstakels in het pad liggen.

Afstandssensor

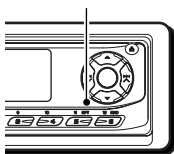

- Zorg dat er geen direct fel licht (zonlicht of van een schelle lamp) op de sensor valt.

De batterij plaatsen

Wanneer u merkt dat het bereik van de afstandsbediening afneemt, moet u de batterij vervangen.

1. Verwijder de batterijhouder.

- 1) Druk de batterijhouder met behulp van een balpen of een soortgelijk voorwerp in de richting van de pijl die in de afbeelding staat aangegeven.
- 2) Verwijder de batterijhouder.

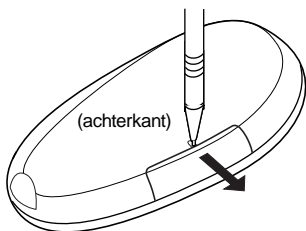

2. Plaats de batterij in de houder.

Laat de batterij met de pluszijde (+) naar boven in de houder zakken zodat deze vast komt te liggen.

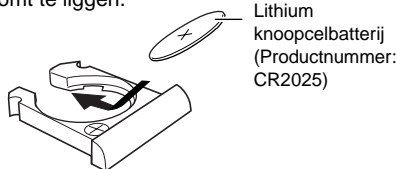

3. Plaats de batterijhouder terug in positie.

Druk de batterijhouder terug tot u een 'klik' hoort.

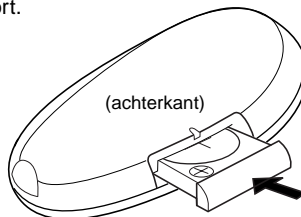

Gebruikte batterijen:



WAARSCHUWING:

- Bewaar batterij op een plek waar kinderen geen toegang toe hebben.
- Mocht een kind een knoopcelbatterij inslikken, waarschuw dan onmiddellijk een arts.
- Laad de batterij niet opnieuw op, vermijd kortsluiting, haal ze niet uit elkaar, verhit ze niet en gooi geen batterij in het vuur.
- Elk van deze handelingen kan leiden tot oververhitting, een explosie of een steekvlam.
- Zorg ervoor dat de batterij niet in contact komt met andere metalen.
- Dit kan leiden tot oververhitting, een explosie of een steekvlam.
- Bescherm gebruikte batterij door deze met plakband af te plakken.
- Als u dit niet doet, kan de batterij hitte vrijgeven, gaan lekken of brand veroorzaken.
- Probeer de batterij nooit met bijvoorbeeld een naald of mes open te maken.
- Als u dit doet, kan de batterij hitte vrijgeven, gaan lekken of brand veroorzaken.

LET OP:

Leg de afstandsbediening niet op plaatsen waar het directe zonlicht langdurig op valt (zoals bijvoorbeeld op het dashboard). De afstandsbediening wordt anders beschadigd.



Afstandsbediening

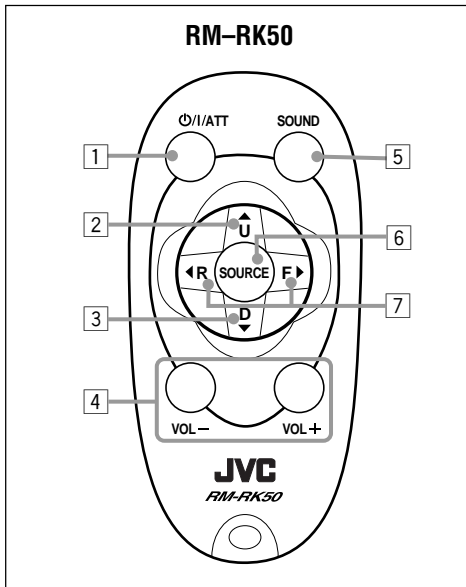

- 1 • Hiermee wordt de eenheid ingeschakeld als deze is uitgeschakeld.
 - Schakelt de eenheid uit indien u de toets ingedrukt houdt tot de vermelding "SEE YOU" op de display verschijnt.
 - Hiermee wordt het volume in korte tijd vermindert als u de toets heel even indrukt. Als u nogmaals op de toets drukt, keert het oude volumeniveau weer terug.
- 2 • Voor het selecteren van de golfband bij het luisteren naar de radio (of de DAB-tuner). De golfband verandert door iedere druk op deze toets.
 - Verspringen naar de volgende disc bij het luisteren naar de CD-wisselaar. Door iedere druk op de toets verhoogt het CD-nummer en start de weergave van de gekozen CD.
 - Verspringt naar het eerste bestand van de volgende directory (map) tijdens het luisteren naar een MP3 disc. Door iedere druk op de toets kunt u naar de volgende directory verspringen en de weergave van het eerste bestand starten—niet mogelijk met de KD-LH5R.
- 3 • Voor het selecteren van de voorkeuzender bij het luisteren naar de radio (of de DAB-tuner).

Elke keer wanneer u op deze toets drukt, wordt er een voorkeuzender met een hoger nummer geselecteerd en wordt op het geselecteerde station (of service) afgestemd.

 - Verspringen naar de voorgaande disc bij het luisteren naar de CD-wisselaar. Door iedere druk op de toets verlaagt het CD-nummer en start de weergave van de gekozen CD.
 - Verspringt naar het eerste bestand van de voorgaande directory (map) tijdens het luisteren naar een MP3 disc. Door iedere druk op de toets kunt u naar de voorgaande directory verspringen en de weergave van het eerste bestand starten—niet mogelijk met de KD-LH5R.
- 4 • Deze toets heeft dezelfde functie als de bedieningsknop op de hoofd eenheid.

OPMERKING: Deze toets werkt niet voor het aanpassen van algemene instellingen wijzigen.
- 5 • Voor het selecteren van de geluidsmodus (C-EQ).

Elke keer wanneer u op de toets drukt, wordt er een andere geluidsmodus (C-EQ) geselecteerd.
- 6 • Voor het kiezen van de bron.

De bron verandert door iedere druk op de toets.
- 7 • Voor het opzoeken van een zender tijdens het luisteren naar de radio.
 - Selecteert services terwijl u naar de DAB-tuner luistert, indien kort ingedrukt.
 - Selecteert ensembles terwijl u naar de DAB-tuner luistert, indien langer dan 1 seconde ingedrukt.
 - Hiermee kunt u de track (het bestand) snel vooruit en achteruit spoelen als u de toets tijdens het beluisteren van een disk indrukt en ingedrukt houdt.
 - Hiermee gaat u naar het begin van de volgende track of het volgende bestand of terug naar het begin van de huidige (of vorige) track of het huidige (of vorige) bestand als u de toets tijdens het beluisteren van een disk indrukt en ingedrukt houdt.

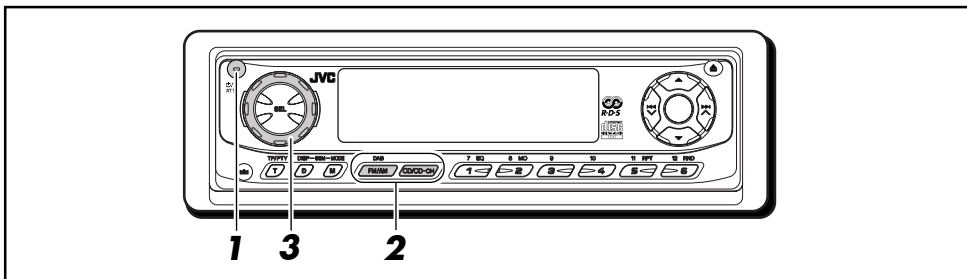

De stroomtoevoer inschakelen

1 Schakel de spanning in.



“HELLO” verschijnt op het display.

Opmerking over de “One Touch”-bediening:
Bij het selecteren van tuner in stap 2 hieronder wordt het apparaat automatisch ingeschakeld. U hoeft niet op deze toets te drukken om het apparaat in te schakelen.

2 Start de weergave van de geluidsbron.



- Voor gebruik van de tuner (FM of AM), zie bladzijde 8 – 18.
- Voor het afspelen van CD's, zie bladzijde 19 – 22.
- Voor het afspelen van MP3-CD, zie bladzijde 23 – 28.
- Voor gebruik van de CD-wisselaar, zie bladzijde 38 – 40.
- Voor gebruik van het externe apparaat (LINE IN), zie bladzijde 41.
- Voor gebruik van de DAB-tuner, zie bladzijde 42 – 45.

LET OP bij het instellen van het volume:

Bij CD's is in vergelijking tot andere geluidsdragers nauwelijks sprake van achtergrondruis. Wanneer het volume van bijvoorbeeld de tuner wordt aangepast, kan het gebeuren dat de luidsprekers door de plotselinge toename van het geluid beschadigd raken. Draai het volume daarom voordat u een CD afspeelt eerst terug en pas het geluid daarna aan uw wensen aan.

3 Regel het volume.

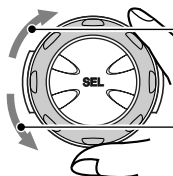

Het volume verhogen.

Het volume verlagen.

Het door u ingestelde volumeniveau verschijnt

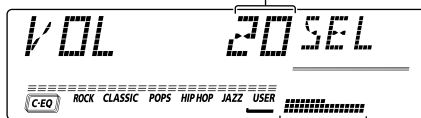

Indicator of audioniveau voor het volumeniveau (zie bladzijde 34)

4 Stel het geluid in zoals u zelf wilt. (Zie bladzijde 29 – 31).

Volume in een oogwenk zachter zetten

Druk tijdens het luisteren naar een willekeurige geluidsbron kort op phi/1 ATT. Op het afleesvenster begint de tekst “ATT” te knipperen en het volume zal in een oogwenk dalen.

Om het eerdere volume te herstellen, drukt u nogmaals kort op dezelfde toets.

- Het geluid kan tevens weer worden hersteld door de regelschijf te verdraaien.

Spanning uitschakelen

Druk langer dan een seconde op phi/1 ATT.

“SEE YOU” wordt op het display getoond en het toestel vervolgens uitgeschakeld.

- Indien u de stroom uitschakelt tijdens het beluisteren van een disc, zal de volgende keer bij het weer inschakelen van de stroom de weergave vanaf het hiervoor gestopte punt op de disc worden voortgezet.

Opmerking:

Wanneer u het apparaat voor de eerste keer gebruikt, moet u de ingebouwde klok op de juiste wijze instellen zie bladzijde 32.



GEBRUIK VAN DE RADIO

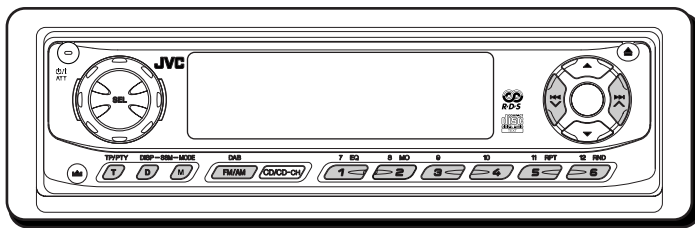

Naar de radio luisteren

Om op een bepaalde zender af te stemmen kunt u kiezen tussen automatisch zoeken en handmatig zoeken.

Automatisch naar een station zoeken:

Auto search

- 1 Selecteer de omroepband (FM1 – 3, AM).

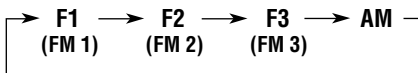
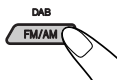

De geselecteerde omroepband wordt weergegeven.

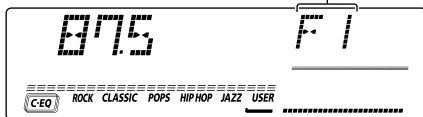

Opmerking:

Deze ontvanger heeft drie FM-banden (FM1, FM2 en FM3). U kunt elk van deze banden kiezen om naar FM-stations te luisteren.

- 2 Zoek een station.

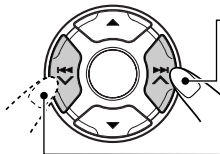

Druk op **▶▶|▲** afstemmen op een station met een hogere frequentie.

Druk op **|◀◀▼** afstemmen op een station met een lagere frequentie.

Wanneer een station wordt ontvangen, stopt het zoeken.

Druk nogmaals op dezelfde toets wanneer u het zoeken **wilt stoppen voordat op een zender is afgestemd**.

Handmatig naar een station zoeken: Manual search

1 Selecteer de omroepband (FM1 – 3, AM).

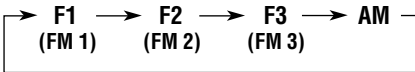
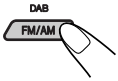

Opmerking:

Deze ontvanger heeft drie FM-banden (FM1, FM2 en FM3). U kunt elk van deze banden kiezen om naar FM-stations te luisteren.

2 Druk op ►► ▲ of ◀◀ ▼ en houd deze ingedrukt tot de vermelding “MANU” (voor “manual”: handmatig zoeken) op de display begint te knipperen.

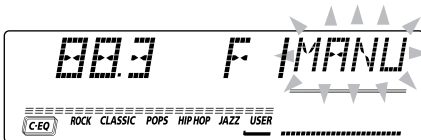

3 Stem af op het station van uw keuze. U kunt dit doen zolang de vermelding “MANU” op de display knippert.

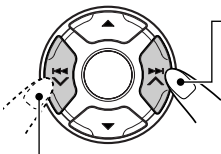

Druk op ►► ▲ als u wilt afstemmen op een station dat op een hogere frequentie uitzendt.

Druk op ◀◀ ▼ als u wilt afstemmen op een station dat op een lagere frequentie uitzendt.

- Als u de toets loslaat, wordt de handmatige modus na 5 seconden automatisch uitgeschakeld.
- Als u de toets ingedrukt houdt, blijft de frequentie veranderen (bij FM steeds met 50 kHz en bij AM – MG/LG steeds met 9 kHz) totdat u de toets loslaat.

Als een FM-stereo-uitzending slecht te ontvangen is:



- 1 Druk op de toets MODE (M) om de functiemodus te activeren terwijl u in stereo naar een FM-stereo-uitzending luistert. “MODE” verschijnt onder op het display en de cijfertoetsen werken nu als andere functietoetsen.

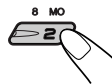

- 2 Druk op MO (mono), terwijl “MODE” nog op het display wordt getoond zodat de indicator MO op het display oplicht. Vervolgens zal elke keer wanneer u op de toets MO (mono) drukt, gaat de indicator MO aan of uit.

Er brandt een lampje wanneer een FM-uitzending in stereo wordt ontvangen.

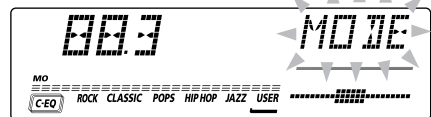
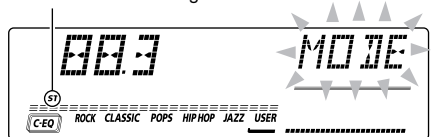

Als de indicator MO op de display aan is, wordt het geluid in mono weergegeven en verbetert de ontvangstkwaliteit (de indicator ST gaat uit).

Radiozenders in het geheugen vastleggen

U kunt één van de volgende twee methoden gebruiken om de radiozenders in het geheugen vastteleggen.

- Automatisch vastleggen van FM-zenders: SSM (Strong-station Sequential Memory)
- Handmatig vastleggen van FM en AM-zenders

Automatisch vastleggen van FM-zenders: SSM

U kunt 6 lokale FM-zenders instellen voor elke FM-golfband (FM1, FM2 en FM3).

1 Selecteer het nummer van de FM-golfband (FM1 – 3) waarop u FM-zenders wilt vastleggen.

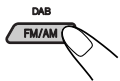

Elke keer wanneer u op deze toets drukt, verandert u de band als volgt:

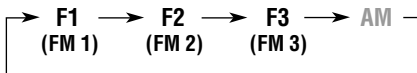

2 Druk op beide toetsen en houd ze langer dan 2 seconden ingedrukt.

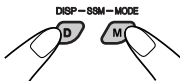

De tekst "SSM" verschijnt op het afleesvenster en verdwijnt wanneer het automatisch instellen van radiozenders is beëindigd.

Lokale FM-zenders met de sterkste signalen worden opgezocht en automatisch voor de gekozen golfband (FM1, FM2 of FM3) onder de cijfertoetsen vastgelegd — nummer 1 (laagste frequentie) t/m nummer 6 (hoogste frequentie). De voorkeuzezender die onder cijfertoets 1 is vastgelegd wordt na het automatisch vastleggen van de zenders opgeroepen.

Handmatig vastleggen van zenders

U kunt handmatig maximaal 6 zenders voor iedere golfband (FM1, FM2, FM3 en AM) vastleggen.

Bijv.: Een FM-zender op 88,3 MHz vastleggen onder nummer 1 van FM1.

1 Selecteer het nummer van de golfband (FM1 – 3, AM) waarop u zenders wilt vastleggen (in dit voorbeeld cijfertoets FM1).

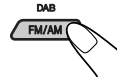

Elke keer wanneer u op deze toets drukt, verandert u de band als volgt:

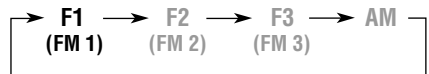

2 Stem af op een zender (in dit voorbeeld op 88,3 MHz).

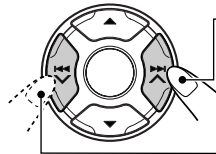

Druk op $\blacktriangleright \blacktriangleright \blacktriangle$ als u wilt afstemmen op een station dat op een hogere frequentie uitzendt.

Druk op $\blacktriangleleft \blacktriangleleft \blacktriangleleft$ als u wilt afstemmen op een lagere frequentie uitzendt.

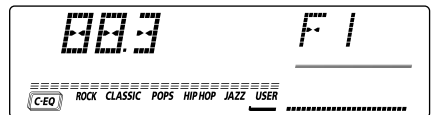

3 Druk op de cijfertoets (in dit voorbeeld cijfertoets 1) en houd deze langer dan 2 seconden ingedrukt.

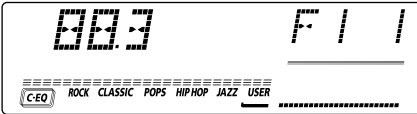
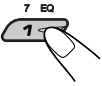

De geselecteerde band of het geselecteerde voorkeuzenummer en de vermelding "MEMO" (geheugen) verschijnt korte tijd beurtelings op de display.

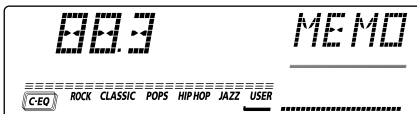

4 Herhaal bovenstaande procedure om andere zenders onder andere nummers op te slaan.

Opmerkingen:

- Een eerder vastgelegde zender wordt gewist wanneer een hieuwe zender wordt opgeslagen onder hetzelfde nummer.
- Ingestelde zenders worden gewist wanneer de spannings toevoer naar het geheugen wordt onderbroken (bijvoorbeeld bij het vervangen van de accu). Als dit gebeurt, moeten de zenders opnieuw worden ingesteld.

Afstemmen op een voorkeuzezender

U kunt in een handomdraai afstemmen op een vastgelegde voorkeuzezender. Denk eraan dat u de zenders eerst moet vastleggen! Zie ook de paragraaf "Radiozenders in het geheugen vastleggen" op bladzijde 10 en 11, als u dat nog niet hebt gedaan.

1 Selecteer de omroepband (FM1 – 3, AM).

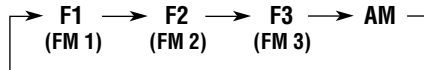
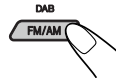

2 Selecteer het nummer (1 – 6) van de gewenste zender.

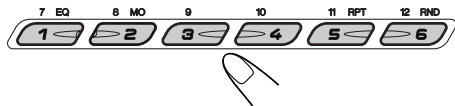



Wat u kunt doen met RDS

RDS (Radio Data System) is een voorziening waarmee FM-zenders een extra signaal aan hun regulier programmasignaal toevoegen. Zo kan een FM-zender bijvoorbeeld de naam van het station met het programma en informatie over de aard of het genre van het programma meezenden, bijvoorbeeld of het uitgezonden programma over sport gaat of een muziekprogramma is. Een andere functie van de voorziening RDS is "Enhanced Other Networks". Met behulp van de Enhanced Other Networks-gegevens die door het station worden verstuurd, kunt u op een andere zender van een ander netwerk afstemmen dat uw favoriete programma of verkeersinformatie uitzendt, terwijl u ondertussen naar een ander programma of een andere afspeler, zoals het CD, luistert.

Met de ontvangst van RDS-gegevens kan deze eenheid:

- Eén en hetzelfde programma blijven volgen (De Netwerkfunctie)
- Standby staan voor de ontvangst van verkeersinformatie (TA – "Traffic Announcement") of uw favoriete programma
- Zoeken naar een bepaald programmagenre (PTY – "Programme Type")
- Programma zoeken
- En er zijn nog enkele andere functies waarover u bij de ontvangst van RDS-signalen kunt beschikken.

Eén en hetzelfde programma blijven volgen (De netwerkfunctie)

Als u in een gebied rijdt waarin de ontvangst van FM-signalen te wensen overlaet, zal de tuner die in deze eenheid is ingebouwd automatisch overschakelen naar een andere RDS-zender van hetzelfde station dat hetzelfde programma uitzendt, maar dan met een sterker uitzendingsignaal. Op die manier kunt u dus naar uw favoriete programma blijven luisteren en bent u verzekerd van de best mogelijke ontvangst, ongeacht waar in het ontvangstgebied u rijdt (zie de afbeelding op de volgende pagina).

Er zijn twee soorten RDS-gegevens die ervoor zorgen dat u uw favoriete programma tijdens uw rit kunt blijven volgen: de PI (Programme Identification) gegevens, en de AF (Alternative Frequency) gegevens. Alleen als de ontvangst van allebei deze signalen van een RDS-station goed zijn, kunt u uw favoriete programma blijven volgen. Als een of beide signalen niet goed worden ontvangen, werkt deze voorziening niet.

Om de netwerkfunctie in te schakelen

U kunt de verschillende functies van netwerkopsparing gebruiken om hetzelfde programma met de beste ontvangst te blijven beluisteren. Bij het verlaten van de fabriek is "AF" gekozen.

- **AF:** De netwerkfunctie is ingeschakeld en Regionalisatie is uitgeschakeld ("off"). Met deze instelling schakelt het toestel naar een andere zender van hetzelfde netwerk wanneer de ontvangst van de signalen van de ingestelde zender verslechtert. (In deze modus kan het voorkomen dat het nieuw te ontvangen programma anders is dan het programma dat u daarvoor ontving). De indicator AF licht op, maar de indicator REG licht niet op.
- **AF REG:** De netwerkfunctie is ingeschakeld en ook Regionalisatie is ingeschakeld ("on"). Met deze instelling schakelt het toestel naar een andere zender van hetzelfde netwerk die hetzelfde programma uitzendt, wanneer de ontvangst van de signalen van de ingestelde zender verslechtert. Zowel de indicator AF als de indicator REG lichten op.

- **OFF:** De netwerkfunctie is uitgeschakeld. De indicator AF en de indicator REG lichten allebei niet op.

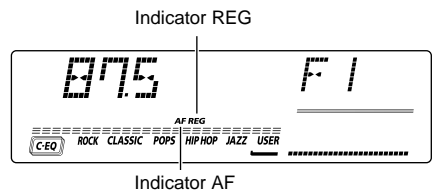

Opmerking:

Als er een DAB-tuner is aangesloten en alternatieve ontvangst (voor DAB-services) is ingeschakeld, is automatisch ook de netwerkfunctie ingeschakeld ("AF"). De netwerkfunctie kan echter niet worden uitgeschakeld zonder de alternatieve ontvangst uit te schakelen. (Zie bladzijde 45).

- 1** Druk op SEL (selecteren) in en houd deze ten minste 2 seconden ingedrukt, zodat een van de PSM-vermeldingen op de display wordt weergegeven. (PSM: zie bladzijde 33).



- 2** Selecteer de vermelding “AF-REG (alternatieve frequentie/regionale ontvangst)” als deze niet al meteen op de display wordt weergegeven.



- 3** Selecteer de gewenste modus – “AF”, “AF REG” of “OFF”.

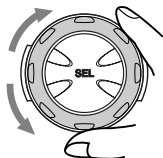

- 4** Voltooi de instelling.



In deze afbeelding ziet u hoe hetzelfde programma via verschillende frequenties kan worden ontvangen.

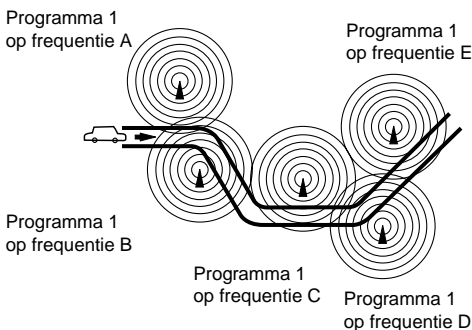

Het gebruik van TA standby ontvangst

Met TA standby ontvangst kunt u tijdelijk overschakelen naar verkeersinformatie (TA) uitzendt, terwijl u naar de door u geselecteerde afspeelbron luistert (zoals een FM-zender, CD of een andere aangesloten afspeelbron).

- TA standby ontvangst is niet mogelijk wanneer u naar een AM-zender luistert.



Druk op TP/PTY (T) om TA standby ontvangst te activeren.

- Met FM als huidige bron ingesteld, zal de TP indicator oplichten of knipperen.

- TA standby ontvangst is geactiveerd indien de TP indicator is opgelicht. “TRAFFIC” verschijnt op het display zodra een zender verkeersinformatie start uit te zenden. Het toestel stemt nu automatisch op deze zender af. Het volume wordt op het reeds vastgelegde TA volumenniveau (zie bladzijde 17) gesteld en u hoort de verkeersinformatie.
- TA standby ontvangst is nog niet geactiveerd indien de TP indicator knippert. De zender die wordt ontvangen levert namelijk geen signalen die voor TA standby ontvangst zijn vereist.

Om TA standby ontvangst nu te activeren moet u op een andere zender afstemmen die wel deze signalen uitstuurt. Druk op ►► ▲ of ◀◀ ▼ om een dergelijke zender op te zoeken.

De TP indicator stopt te knipperen en licht continu op zodra een zender met deze signalen is gevonden. TA standby ontvangst is nu geactiveerd.

- Met een andere bron dan FM ingesteld, zal de TP indicator oplichten. “TRAFFIC” verschijnt op het display zodra een zender verkeersinformatie start uit te zenden. Het toestel verandert nu automatisch van bron en stemt op deze zender af.

Voor het uitschakelen van TA standby ontvangst, drukt u nogmaals op TP/PTY (T).



Het gebruik van PTY standby ontvangst

Met PTY standby ontvangst kunt u tijdelijk overschakelen naar uw favoriete programmagenre (PTY: Programmagenre) uitzendt, terwijl u naar de door u geselecteerde afspeelbron luistert (zoals een FM-zender, CD of een andere aangesloten afspeelbron).

- PTY standby ontvangst is niet mogelijk wanneer u naar een AM-zender luistert.

U kunt uw favoriete programma voor PTY standby ontvangst kiezen. Bij het verlaten van de fabriek, is PTY standby ontvangst uitgeschakeld. ("OFF" is voor PTY standby ontvangst gekozen).

- 1 Druk op SEL (selecteren) in en houd deze ten minste 2 seconden ingedrukt, zodat een van de PSM-vermeldingen op de display wordt weergegeven. (PSM: zie bladzijde 33).**



- 2 Selecteer de vermelding "PTY STBY (standby)" als deze niet al meteen op de display wordt weergegeven.**



- 3 Selecteer een van de 29 PTY-codes die beschikbaar zijn. (Zie bladzijde 18).**

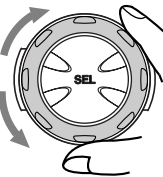

De naam van de PTY-code die u selecteert, wordt op de display weergegeven en in het geheugen opgeslagen.

- Selecteer "OFF" om PTY standby ontvangst te annuleren.

4 Voltooi de instelling.

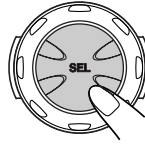

- **Met FM als huidige bron ingesteld, zal de PTY indicator oplichten of knipperen.**

- PTY standby ontvangst is geactiveerd indien de PTY indicator is opgelicht. Zodra een zender een programma van het gekozen programmatype start uit te zenden, stemt het toestel op deze zender.

- PTY standby ontvangst is nog niet geactiveerd indien de PTY indicator knippert. De zender die wordt ontvangen levert namelijk geen signalen die voor PTY standby ontvangst zijn vereist.

Om PTY standby ontvangst nu te activeren moet u op een andere zender afstemmen die wel deze signalen uitstuurt. Druk op ►► ▲ of ◀◀ ▼ om een dergelijke zender op te zoeken.

De PTY indicator stopt te knipperen en licht continu op zodra een zender met deze signalen is gevonden. PTY standby ontvangst is nu geactiveerd.

- **Met een andere bron dan FM ingesteld, zal de PTY indicator oplichten.**

Zodra een zender een programma van het gekozen programmatype start uit te zenden, verandert het toestel automatisch van bron en wordt op deze zender afgestemd.

Voor het uitschakelen van PTY standby ontvangst, kiest u "OFF" in de hier links beschreven procedure stap 3. De PTY indicator dooft.



Uw favoriete programmagenre opzoeken

U kunt een gewenste PTY-code opzoeken. Daarbij kunt u uw 6 favoriete programmatypen voor het later gemakkelijk opzoeken onder de cijfertoetsen vastleggen. Bij het verlaten van de fabriek, standaard liggen de volgende zes programmagenres achter de cijfertoetsen (1 t/m 6) opgeslagen.

Zie de informatie hieronder voor een uitleg over het opslaan van uw favoriete programmagenres.

Zie bladzijde 16 voor een uitleg over het zoeken van uw favoriete programma.

1	2	3
POP M	ROCK M	EASY M
4	5	6
CLASSICS	AFFAIRS	VARIED

Uw favoriete programmagenres in het geheugen opslaan

- 1 Druk op TP/PTY (T) in en houd deze ten minste 2 seconden ingedrukt terwijl u naar een FM-zenders luistert.**

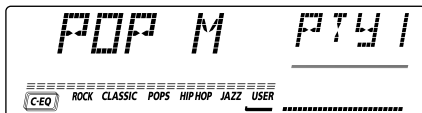

De PTY-code die als laatste werd geselecteerd, verschijnt op de display.

- 2 Selecteer een van de 29 PTY-codes die beschikbaar zijn. (Zie bladzijde 18).**

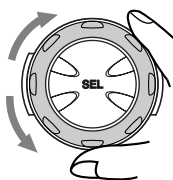

De naam van de PTY-code die u selecteert, wordt op de display weergegeven.

- 3 Druk de gewenste cijfertoets in en houd deze minste 2 seconden vast om de geselecteerde PTY-code op te slaan onder de cijfertoets van uw keuze.**

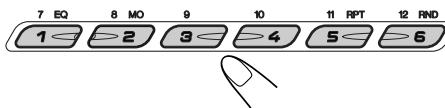

De vermelding "MEMO" en de geselecteerde codenaam knipperen beurtelings op de display en daarna knippert alleen de geselecteerde codenaam op de display.

- 4 Druk op TP/PTY (T) in en houd deze ten minste 2 seconden ingedrukt.**





Een programmagenre opzoeken

- 1 Druk op TP/PTY (T) in en houd deze ten minste 2 seconden ingedrukt terwijl u naar een FM-zenders luistert.

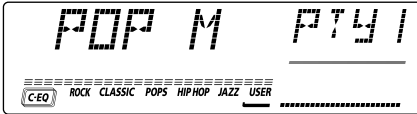

De PTY-code die als laatste werd geselecteerd, verschijnt op de display.

- 2 Selecteer een van de PTY-codes.



OF

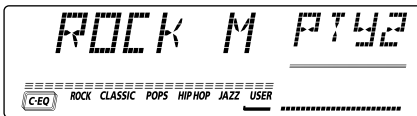

Bijv. Met "ROCK M" gekozen.

- 3 Druk op ►►► ▲ of ◀◀◀ ▼ om het PTY-zoeken naar uw gewenste programma te starten.

- Als er een station is dat een programma uitzendt en daarbij een PTY-sigitaal meezendt dat overeenkomt met de PTY-code die u hebt geselecteerd, stemt de eenheid automatisch op dat station af.
- Als er geen station is dat een programma uitzendt en daarbij een PTY-sigitaal meezendt dat overeenkomt met de PTY-code die u hebt geselecteerd, blijft de eenheid afgestemd op het station dat al was geselecteerd.

Opmerking:

In sommige gebieden werkt het zoeken met PTY-codes niet goed.

Andere nuttige RDS-functies en het maken van aanpassingen

De weergave op de display wijzigen terwijl u naar een FM-zender luistert

U kunt de basisaanduiding op het display veranderen naar de zendernaam (PS NAME), zenderfrequentie (FREQ) of tijdens het luisteren naar een FM RDS-zender.

- Zie ook de paragraaf "De algemene instellingen wijzigen (PSM)", op bladzijde 32 en 33.

- 1 Druk op SEL (selecteren) in en houd deze ten minste 2 seconden ingedrukt, zodat een van de PSM-vermeldingen op de display wordt weergegeven.
- 2 Druk op ►►► ▲ of ◀◀◀ ▼ om de vermelding "TU DISP (weergavemodus van de tuner)" te selecteren.
- 3 Draai aan de bedieningschijf om de gewenste instelling te selecteren ("PS NAME" of "FREQ").
- 4 Druk op SEL (selecteren) om het instellen te voltooien.

Opmerking:

Door op DISP (D) te drukken kunt u de weergave op de display ook wijzigen wanneer u naar een FM-zender luistert dat RDS-signalen uitzendt.

Elke keer wanneer u op deze toets drukt, verschijnt de volgende informatie op de display:

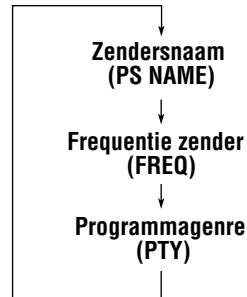

- Na enkele seconden keert de display terug naar de oorspronkelijke weergave.

Automatische selectie van een station bij gebruik van de cijfertoetsen

Normaliter zal de eenheid wanneer u op een van de cijfertoetsen drukt automatisch afstemmen op de vooraf ingestelde voorkeurzender.

Als deze zender een RDS-zender is, gebeurt er echter iets anders. Als het ontvangen signaal niet sterk genoeg is, gaat de eenheid op basis van de AF-gegevens namelijk automatisch op zoek naar een andere, sterkere zender die hetzelfde programma uitzendt als de voorkeurzender die u hebt gekozen (dit wordt Programma zoeken genoemd).

- Omdat het uitvoeren van de zoekopdracht enige tijd in beslag neemt, duurt het even tot er op een ander station wordt afgestemd.

Hoe u deze voorziening activeert, wordt hieronder uitgelegd.

- Zie ook de paragraaf "De algemene instellingen wijzigen (PSM)", op bladzijde 32 en 33.

- 1 Druk op SEL (selecteren) in en houd deze ten minste 2 seconden ingedrukt, zodat een van de PSM-vermeldingen op de display wordt weergegeven.
- 2 Druk op ►► ▲ of ◀◀ ▼ om de vermelding "P(Programma)-SEARCH" te selecteren.
- 3 Draai de bedieningsschijf met de wijzers van de klok mee en selecteer "ON".
De voorziening Programma zoeken is nu ingeschakeld.
- 4 Druk op SEL (selecteren) om het instellen te voltooien.

Als u het zoeken naar een programma wilt beëindigen, herhaalt u de bovenstaande procedure, maar selecteert u in stap 3 de vermelding "OFF" door de draaiknop tegen de wijzers van de klok in te draaien.

Het volumeniveau voor verkeersinformatie instellen

Het is mogelijk om voor de TA standby ontvangst van verkeersinformatie op te geven met welk geluidsvolume u deze informatie wilt horen. In dat geval zal het geluid zodra er verkeersinformatie wordt ontvangen, worden aangepast aan het volume dat u hebt ingesteld.

- Zie ook de paragraaf "De algemene instellingen wijzigen (PSM)", op bladzijde 32 en 33.

- 1 Druk op SEL (selecteren) in en houd deze ten minste 2 seconden ingedrukt, zodat een van de PSM-vermeldingen op de display wordt weergegeven.
- 2 Druk op ►► ▲ of ◀◀ ▼ om de vermelding "TA VOL" (volume) te selecteren.
- 3 Draai aan de bedieningsschijf om het gewenste volume te selecteren.
U kunt het volume instellen op een waarde van "VOL 00" tot "VOL 50".
- 4 Druk op SEL (selecteren) om het instellen te voltooien.

Automatisch aanpassen van de klok

De tijd die de klok weergeeft die in deze eenheid is ingebouwd wordt automatisch aangepast aan de tijdgegevens (CT – Clock Time) die met het RDS-signaal van een zender worden meegezonden.

Als u wilt dat de klok niet automatisch wordt aangepast, moet u de onderstaande procedure volgen.

- Zie ook de paragraaf "De algemene instellingen wijzigen (PSM)", op bladzijde 32 en 33.

- 1 Druk op SEL (selecteren) in en houd deze ten minste 2 seconden ingedrukt, zodat een van de PSM-vermeldingen op de display wordt weergegeven.
- 2 Druk op ►► ▲ of ◀◀ ▼ om de vermelding "AUTO ADJ" (aanpassen) te selecteren.
- 3 Draai de bedieningsschijf tegen de wijzers van de klok in om "OFF" te selecteren.
U hebt het automatisch aanpassen van de klok nu uitgeschakeld.
- 4 Druk op SEL (selecteren) om het instellen te voltooien.

Als u het aanpassen van de klok opnieuw wilt activeren, moet u de procedure herhalen en in stap 3 "ON" selecteren door de bedieningsschijf met de wijzers van de klok mee te draaien.

Opmerking:

Nadat u voor "AUTO ADJ" de instelling "ON" hebt gekozen, dient u de eenheid tenminste 2 minuten op hetzelfde station afgestemd te houden, anders wordt de klok niet aangepast. (Dit is nodig omdat de eenheid maximaal 2 minuten nodig heeft om de tijdgegevens in het RDS-signaal te ontvangen en verwerken).

**PTY-codes**

NEWS:	Nieuws	CHILDREN:	Amusement voor kinderen
AFFAIRS:	Actualiteiten en achtergrond informatie aangaande het nieuws	SOCIAL:	Programma's over sociale activiteiten
INFO:	Informatieve programma's over diverse verscillende onderwerpen	RELIGION:	Programma's over aspecten van geloof en religie, aangaande het bestaan en ethiek
SPORT:	Sportverslagen	PHONE IN:	Programma's waarin mensen via de telefoon of een publiek forum hun meningen kunnen uiten
EDUCATE:	Educatieve programma's	TRAVEL:	Programma's over reizen en bestemmingen, georganiseerde reizen en ideeën en mogelijkheden voor vacaties
DRAMA:	Radio-hoorspelen	LEISURE:	Programma's over recreatieve bezigheden, bijvoorbeeld tuinieren, koken, vissen, enz.
CULTURE:	Programma's aangaande nationale of regionale cultuur	JAZZ:	Jazz-muziek
SCIENCE:	Wetenschappelijke en technische programma's	COUNTRY:	Country-muziek
VARIED:	Overige programma's, bijvoorbeeld ceremonies en comedies	NATION M:	Huidige populaire muziek van een bepaald land of gebied in de taal van het land of gebied
POP M:	Popmuziek	OLDIES:	Gouwe-Ouwe
ROCK M:	Rockmuziek	FOLK M:	Folk-muziek
EASY M:	Easy-listening muziek	DOCUMENT:	Programma's over feitelijke gebeurtenissen, vaak gepresenteerd in een onderzoekende stijl
LIGHT M:	Lichte muziek		
CLASSICS:	Klassieke muziek		
OTHER M:	Overige muziek		
WEATHER:	Weerberichten		
FINANCE:	Programma's aangaande handel en de beurs en beursberichten, enz.		

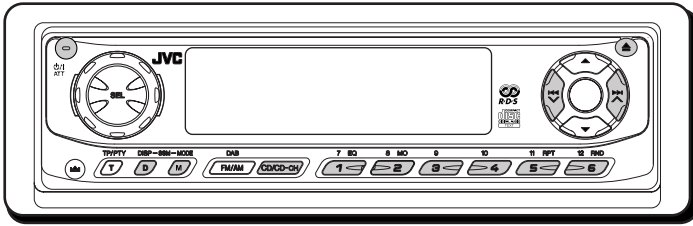

Een CD afspelen

1 Open het bedieningspaneel.

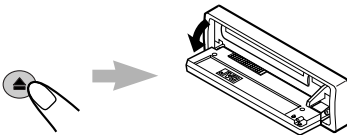

2 Plaats een disc in de lade.

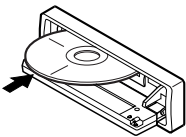

De eenheid gaat aan, pakt een CD en begint automatisch te spelen.

3 Sluit het besturingspaneel met de hand.

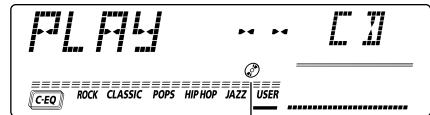
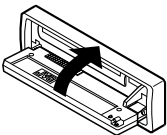

De indicator CD gaat aan.

Totale afspeeltijd van de CD die in de CD-lade is geplaatst

Totaal aantal Muziekstukken op de CD die in de CD-lade is geplaatst

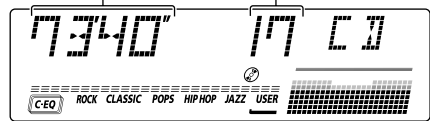

De bronaanduiding verandert naar de tijd van de klok indien "CLOCK" op "ON" is gesteld. (Zie bladzijde 34).

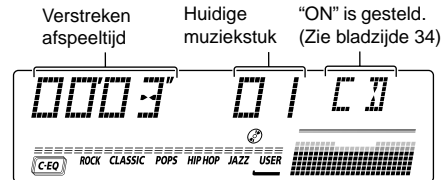

Opmerkingen:

- Met reeds een disc in de lade geplaatst, zal de CD-weergave starten wanneer u "CD" als bron kiest.
- De disc wordt automatisch uitgeworpen (als het bedieningspaneel is geopend) indien u de disc ondersteboven heeft geplaatst. "PLEASE" en "EJECT" worden afwisselend getoond indien het bedieningspaneel is gesloten.
- Wanneer u een andere afspelbron selecteert, stopt het afspelen van de CD (alleen nu zonder dat de CD uit de laadopening naar voren komt). Bij het later weer kiezen van "CD" als bron, zal de CD-weergave starten vanaf het punt waar u hiervoor was gestopt.



Stoppen met afspelen en de CD terug laten springen

Druk op ▲.

De CD stopt met spelen, het bedieningspaneel gaat open en de CD wordt automatisch uit de lade vrijgegeven.

Als u tijdens het afspelen van de CD overschakelt wordt het afspelen van de CD eveneens beëindigd (deze keer zonder dat de CD wordt vrijgegeven).

Opmerkingen:

- Als de teruggesprongen CD niet binnen ongeveer 15 seconden uit de CD-lade wordt verwijderd, wordt de CD automatisch opnieuw in de CD-lade geplaatst, zodat hij niet stoffig wordt. (Deze keer wordt niet automatisch met afspelen begonnen).
- U kunt de CD uit de CD-lade laten springen wanneer het apparaat is uitgezet.

Naar het volgende of vorige muziekstuk gaan

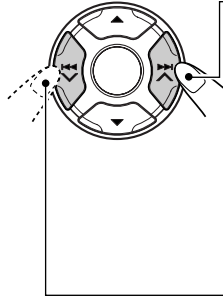

Druk tijdens het afspelen van een CD kort op ►► ▲ om naar het begin van het volgende muziekstuk te gaan. Telkens wanneer u meerdere malen op deze toets drukt, wordt het begin van het eerstvolgende muziekstuk gezocht en afgespeeld.

Druk tijdens het afspelen van een CD kort op ◀◀ ▼ om naar het begin van het huidige muziekstuk te gaan. Telkens wanneer u meerdere malen op deze toets drukt, wordt het begin van het vorige muziekstuk gezocht en afgespeeld.

Een muziekstuk of een bepaald punt op de CD zoeken

Het muziekstuk versneld vooruit of achteruit afspelen

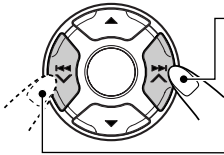

Druk tijdens het afspelen van een CD op ►►► ▲ en houd deze toets ingedrukt om het muziekstuk versneld vooruit af te spelen.

Druk tijdens het afspelen van een CD op ◀◀◀ ▼ en houd deze toets ingedrukt om het muziekstuk achteruit af te spelen.

Direct naar een bepaald muziekstuk gaan

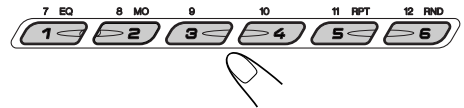

Druk op de cijfer-toets die bij een bepaald muziekstuk hoort, om het afspelen van dat muziekstuk te laten beginnen.

- Om een muziekstuk met nummer 1 – 6 te selecteren:
Druk kort op 1 (7) – 6 (12).
- Om een muziekstuk met nummer 7 – 12 te selecteren:
Druk op 1 (7) – 6 (12) en houd de cijfer-toets langer dan 1 seconde ingedrukt.



Af speelmodus selecteren

Muziekstukken in willekeurige volgorde afspelen (Random Play)

U kunt alle muziekstukken van de CD in willekeurige volgorde afspelen.

- 1 Druk op de toets MODE (M) om de functiemodus te activeren terwijl u een CD afspeelt.
"MODE" verschijnt onder op het display en de cijfertoetsen werken nu als andere functietoetsen.
- 2 Druk op RND (random), terwijl "MODE" nog op het display wordt getoond zodat de indicator RND op het display oplicht.
Vervolgens zal elke keer wanneer u op de toets RND (random) drukt, de willekeurige afspeelmodus voor worden in- of uitgeschakeld.

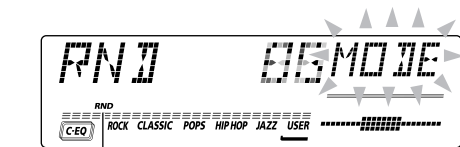

De indicator RND

Wanneer de Random Play-modus wordt aangezet, zal op het display de indicator RND oplichten en worden de muziekstukken in willekeurige volgorde afgespeeld.

Muziekstukken meerdere keren afspelen (Repeat Play)

U kunt het huidige muziekstuk meerdere keren afspelen.

- 1 Druk op de toets MODE (M) om de functiemodus te activeren terwijl u een CD afspeelt.
"MODE" verschijnt onder op het display en de cijfertoetsen werken nu als andere functietoetsen.
- 2 Druk op RPT (repeat), terwijl "MODE" nog op het display wordt getoond zodat de indicator RPT op het display oplicht.
Vervolgens zal elke keer wanneer u op de toets RPT (repeat) drukt, de herhaald afspeelmodus voor CD's worden in- of uitgeschakeld.

Nummer van het muziekstuk dat wordt afgespeeld

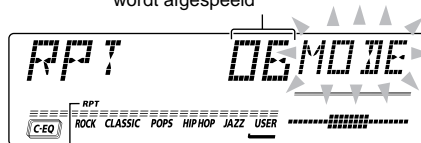

De indicator RPT

Wanneer deze functie is ingeschakeld, licht de indicator RPT op de display op en wordt de geselecteerde track bij herhaling afgespeeld.



Voorkomen dat de CD terugspringt

U kunt voorkomen dat de CD uit de lade springt door deze in de lade te vergrendelen.

Druk op de CD/CD-CH en tegelijkertijd minimaal 2 seconden op de ϕ /I ATT.



De vermelding "NO EJECT" knippert gedurende 5 seconden op de display. De CD is nu vergrendeld en kan niet meer uit de CD-lade terugspringen.

Als u de vergrendeling van de CD in de CD-lade wilt opheffen, drukt u nogmaals gedurende minimaal 2 seconden op de ϕ /I ATT terwijl u tegelijk op de CD/CD-CH drukt.

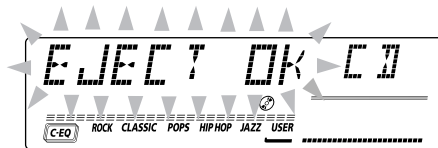

"EJECT OK" gaat gedurende 5 seconden knipperen op de display. De CD is ontgrendeld.

De tekst van een CD met CD Text weergeven

Op een CD met CD Text is informatie opgenomen zoals de titel van de CD, de naam van de uitvoerende artiest en de titel van de tracks. Het is mogelijk om deze informatie op de display weer te geven.

Selecteer tijdens het afspelen van een CD met CD Text de afspeelmodus die tekst kan weergeven.



Elke keer wanneer u op deze toets drukt, verandert u de display als volgt:

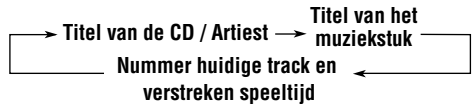

Opmerkingen:

- De DISC indicator licht op wanneer de disc/titel/zanger(es) wordt getoond.
De TRACK indicator licht op wanneer de fragmenttitel wordt getoond.
- Het display toont maximaal 8 tekens tegelijkertijd en de overige tekens verschijnen rollend indien er meer dan 8 tekens zijn.
Bepaalde tekens of symbolen worden niet getoond (een blanco verschijnt) op het display.
(B.v. "ABC&d#" ⇒ "ABCA D ")
- "NO NAME" verschijnt voor de disc/titel/zanger(es) en de fragmenttitel indien u bij weergave van een normale CD op DISP (D) drukt.

De volgende beschrijvingen zijn uitsluitend voor de KD-LH7R.

Wat is MP3?

MP3 is de afkorting van een lange Engelse term: Motion Picture Experts Group (of MPEG) Audio Layer 3*. Kort gezegd is MP3 een indeling voor gegevensbestanden met een compressieverhouding van 1:10 (128 Kbps**). Dit houdt in dat u met de MP3-bestandsindeling 10 keer zoveel gegevens op een CD-R of CD-RW kunt zetten dan er op een gewone muziek-CD past.

* Deze speler is niet geschikt voor data die met de Layer 1 en 2 formaten zijn gecodeerd.

** Bit-rate is het gemiddelde aantal bits dat er voor 1 seconde aan audio nodig is. De bit-rate wordt uitgedrukt in Kbps, ofwel kilobits per seconde (1000 bits/seconde). Hoe hoger de bit-rate, hoe beter de geluidskwaliteit. De meest gangbare bit-rate voor het coderen van audio is 128 Kbps.

Deze eenheid is uitgerust met een MP3-decoder. Dit betekent dat het mogelijk is om MP3-bestanden (tracks) af te spelen die op CD-R, CD-RW en CD-ROM zijn opgenomen.

Compatibel met ID3v1

In elk MP3-bestand kan aanvullende informatie worden opgeslagen, zoals de albumtitel, naam van de uitvoerende artiest, titel van de song, jaar van de opname, genre en een korte opmerking.

Deze eenheid kan dergelijk informatie (albumtitel, naam van de uitvoerende artiest en titel van de song), die ID3v1-tags worden genoemd, op de display weergeven. (Zie bladzijde 36).

- Sommige tekens kunnen niet op de juiste manier worden weergegeven.
- Deze eenheid is niet compatibel met ID3v2.

Andere kenmerken van deze eenheid:

- Maximaal aantal mappen/bestanden: 289 (Totaal)
- Beschikbare tekens voor map/bestandsnaam: A-Z, 0-9, _ (underscore)
- Maximaal aantal tekens voor bestandsnamen (ISO 9660 Niveau 1): 12 (inclusief scheidingsteken—"." en extensie—"mp3")
- (ISO 9660 Niveau 2): 31 (inclusief scheidingsteken—"." en extensie—"mp3")
- (Joliet): 64 (inclusief scheidingsteken—"." en extensie—"mp3")
- Maximaal aantal tekens voor mapnaam: 64

Waarschuwingen met betrekking tot het maken van MP3-bestanden op CD-R's en CD-RW's

Deze eenheid kan alleen MP3-bestanden lezen die de bestandsindeling hebben die voldoet aan deze normen: ISO 9660 Niveau 1 Niveau 2 of Joliet.

Hoe worden MP3-bestanden opnemen en afgespeeld?

MP3-"bestanden of -tracks" worden tijdens het opnemen "mappen" geplaatst, zoals deze in computertermen worden genoemd.

Tijdens de opnameprocedure kunnen bestanden en mappen op dezelfde manier worden geordend als dat bij bestanden en mappen met computergegevens kan.

De "hoofdmap" is de bovenste map in de hiërarchie met mappen en bestanden. Elk bestand en elke map vallen onder de hoofdmap en kunnen vanuit de hoofdmap worden benaderd.

In welke volgorde bestanden worden afgespeeld, doorzocht, en in welke volgorde mappen met MP3-bestanden worden doorzocht, wordt bepaald door de encoding-toepassing die de muziek in MP3-indeling omzet. De afspreekvolgorde kan dus anders zijn dan wat u in gedachte hebt als u de mappen en bestanden opneemt.

Op de volgende pagina is te zien hoe MP3-bestanden op CD-R en CD-RW worden opgenomen, afgespeeld en hoe deze met deze eenheid worden opgezocht.



Opmerkingen:

- Deze eenheid kan CD-ROM's met MP3-bestanden lezen, maar als er op de CD-ROM ook bestanden in een andere indeling dan MP3-bestanden staan, kost het de eenheid meer tijd de disk te doorzoeken. De aanwezigheid van andere bestandsindelingen kan ook een storing in de eenheid veroorzaken.
- De eenheid kan geen MP3-bestanden lezen of schrijven als deze niet de extensie mp3 hebben.
- Deze eenheid is niet compatibel met Playlist*.

* Een playlist is een eenvoudig tekstbestand, zoals deze op PC's worden gebruikt, waarmee gebruikers zelf de afspreekvolgorde van de bestanden kunnen bepalen zonder de bestanden fysiek opnieuw te ordenen.

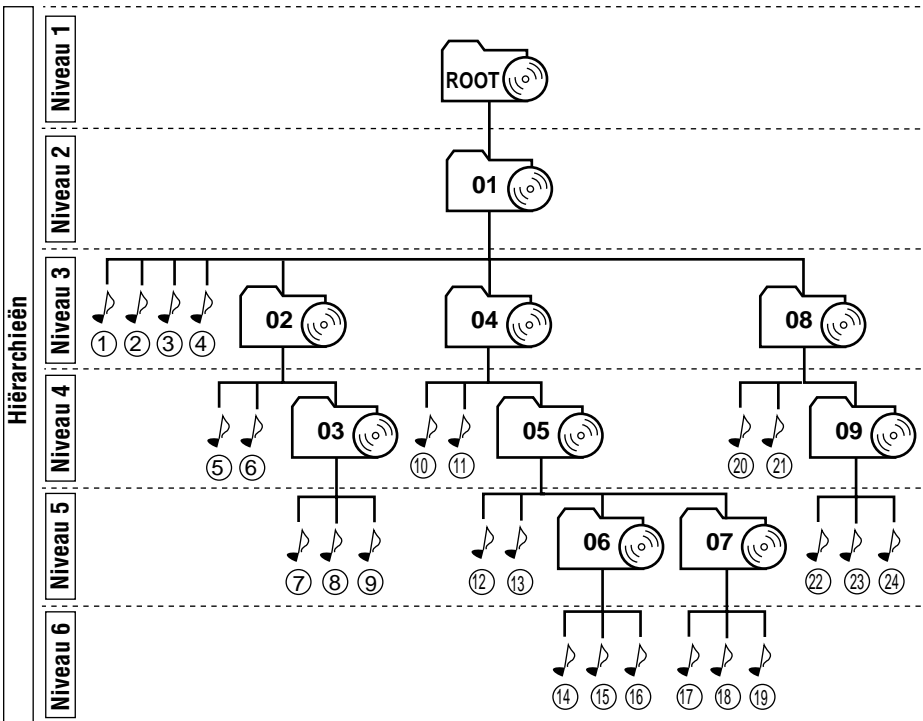
De configuratie van MP3-mappen en bestanden



	: Hoofdmap
	: Onderliggende mappen
	: MP3-bestanden

Opmerking:

Er is geen limiet qua aantal hiërarchieniveaus (mappen dat onder). Voor een stabiele werking wordt echter maximaal 8 hiërarchieniveaus aanbevolen.

MP3's afspelvolgorde en zoekvolgorde

- De cijfers die naast de MP3-bestanden (🎵) zijn omcirkeld geven de afspelvolgorde en de zoekvolgorde van de MP3-bestanden aan. Normaalgesproken speelt deze eenheid MP3-bestanden af in de volgorde waarin deze zijn opgenomen.
- De cijfers in de mappen geven de afspelvolgorde en zoekvolgorde van de mappen op de MP3-CD aan. Normaalgesproken speelt deze eenheid MP3-bestanden in de mappen af in de volgorde waarin deze zijn opgenomen.

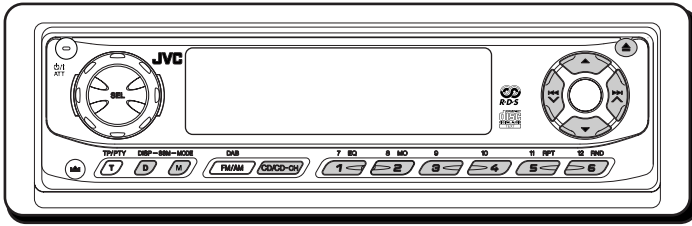

De volgende beschrijvingen zijn uitsluitend voor de KD-LH7R.

Zie ook de paragraaf "GEBRUIK VAN DE CD-SPELER" op bladzijde 19 – 22.

Een MP3-CD afspelen

1 Open de bedieningspaneel.

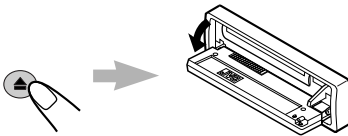

2 Plaats een MP3-CD in de lade.

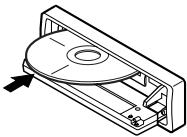

Het toestel trekt de disc verder. De weergave start automatisch vanaf het eerste bestand van de eerste directory (map) nadat de disc eenmaal is afgetast.

3 Sluit het besturingspaneel met de hand.

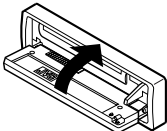

Vervolgens wordt de volgende informatie op de display weergegeven:

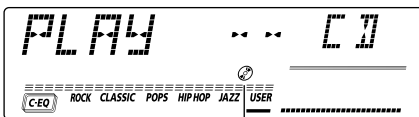

De indicator CD-geplaatst gaat aan.



De indicator CD-geplaatst gaat aan.

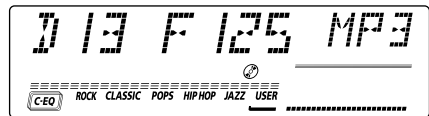

Bijv.: Als op de CD 13 mappen en 125 MP3-bestanden staan.

Opmerkingen:

- Alle bestanden op de disk worden herhaald tot u het afspelen beëindigt—de functie All File Repeat Play.
- MP3-CD vragen iets meer leestijd.
(De hoeveelheid tijd is afhankelijk van de complexiteit van de map- en de configuratie).
- Indien u van bron verandert of de stroom uitschakelt, zal de MP3 weergave stoppen (zonder de disc uit te werpen). De volgende keer dat u de disc als bron kiest of de stroom inschakelt, zal de MP3 weergave vanaf het hiervoor gestopte punt worden voortgezet.

De display-informatie wijzigen



U kunt tijdens het afspelen van een MP3-bestand andere bestandsinformatie op de display weergeven. Elke keer wanneer u op de toets DISP (D) drukt, wordt er andere informatie op de display weergegeven en wel als volgt:

- Met "TAG DISP" op "TAG ON" gesteld (standaardinstelling: zie bladzijde 36)

De naam album/naam artiest
(Mapnaam*)

↓

Titel van de track (Bestandsnaam*)

↓

Verstreken speeltijd
(met nummer track)

* Als een MP3-bestand geen ID3-tag heeft, worden de mapnaam en bestandsnaam weergegeven.

- Met "TAG DISP" op "TAG OFF" gesteld

Mapnaam

↓

Bestandsnaam

↓

Verstreken speeltijd
(met nummer track)

Opmerking:

Op de display kunnen maximaal 8 tekens tegelijk worden weergegeven. Als de informatie uit meer dan 8 tekens bestaat, loopt de tekst automatisch van rechts naar links over de display. Zie ook de paragraaf "De modus voor lopende tekst selecteren – SCROLL" op bladzijde 35.

Stoppen met afspelen en de CD terug laten springen

Druk op de toets ▲. Het afspelen stopt, het bedieningspaneel komt naar beneden geschoven en de disk wordt uit de laadopening uitgeworpen.

Een bestand of een bepaalde passage op een MP3-CD opzoeken

Bestand snel vooruit of achteruit spelen

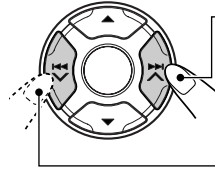

Druk tijdens het afspelen van een MP3-CD op de toets ►► ▲ en houdt de toets ingedrukt als u het bestand wilt terugspelen.

Druk tijdens het afspelen van een MP3-CD op de toets ◀◀ ▼ en houdt de toets ingedrukt als u het bestand vooruit wilt spelen.

Opmerking:

Tijdens deze bediening hoort u uitsluitend onderbroken geluid. (De verstreken speeltijd verandert tevens onderbroken op het display).

Naar een volgend of vorig bestand gaan

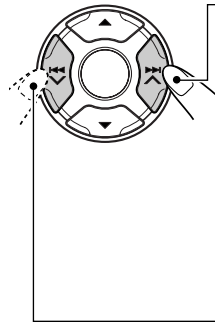

Druk tijdens het afspelen kort op de toets ►► ▲ als u naar het begin van het volgende bestand wilt gaan. Elke keer wanneer u op deze toets drukt, wordt het begin van een volgend bestand opgezocht en afgespeeld. (Zie de paragraaf "MP3's afspeelvolgorde en zoekvolgorde" op bladzijde 24).

Druk tijdens het afspelen kort op de toets ◀◀ ▼ als u naar het begin van het huidige bestand wilt gaan. Elke keer wanneer u op deze toets drukt, wordt het begin van een vorig bestand opgezocht en afgespeeld. (Zie de paragraaf "MP3's afspeelvolgorde en zoekvolgorde" op bladzijde 24).

Rechtstreeks naar een bepaalde map gaan

BELANGRIJK:

Als u mappen rechtstreeks met behulp van de cijfertoetsen wilt selecteren, dient elke map aan het begin van de mapnaam een twee-cijferig getal zijn toegekend. (Dit kan alleen worden gedaan tijdens het op CD-R of CD-RW opnemen van de MP3-bestanden).

Bijv.: Als de mapnaam "01 ABC" is

→ Drukt op 1 om rechtstreeks naar map "01 ABC" te gaan.

Als de mapnaam "1 ABC" is

Drukken op 1 werkt niet.

Als de mapnaam "12 ABC" is

→ Druk op 6 (12) en houdt de toets ingedrukt om naar map "12 ABC" te gaan.

Als u op de cijfertoets druk die overeenkomt met het mapgetal begint het afspelen bij het eerste bestand in de geselecteerde map.

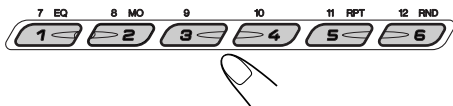

- Als u een mapgetal van 01 – 06 wilt selecteren: Druk kort op 1 (7) – 6 (12).
- Als u een mapgetal van 07 – 12 wilt selecteren: Druk op 1 (7) – 6 (12) en houdt de toets minimaal 1 seconde ingedrukt.

Opmerkingen:

- Als "MP3" op de display knippert nadat u een map hebt geselecteerd, betekent dit dat er in die map geen MP3-bestanden aanwezig zijn.
- Het is niet mogelijk een map rechtstreeks te kiezen met een getal dat groter is dan 12.

Druk als u een bepaald bestand in een map wilt selecteren op de toets ►►| ▲ of ◀◀| ▼ nadat u de map hebt geselecteerd.

Verspringen naar de volgende directory (map)



Druk kort op ▲ (hoger) tijdens weergave van een MP3 disc.

Door iedere volgende druk op de toets wordt de volgende directory opgezocht (en het eerste bestand van deze directory afgespeeld, indien opgenomen).

Opmerking:

Indien een directory geen MP3 bestanden heeft, zal deze worden overgeslagen.

Verspringen naar de voorgaande directory (map)



Druk kort op ▼ (lager) tijdens weergave van een MP3 disc.

Door iedere volgende druk op de toets wordt de voorgaande directory opgezocht (en het eerste bestand van deze directory afgespeeld, indien opgenomen).

Opmerking:

Indien een directory geen MP3 bestanden heeft, zal deze worden overgeslagen.

MP3-afspeelmodi selecteren

Tracks in willekeurige volgorde afspelen van bestanden (Random Play)

U kunt alle bestanden van de MP3 disc in een willekeurige volgorde weergeven.

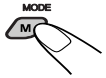

- 1 Druk op de toets MODE (M) terwijl er een MP3-disc wordt afgespeeld. De eenheid schakelt over op de functiemodus.

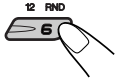

- 2 Druk op RND (random), terwijl "MODE" nog op het display wordt getoond zodat de indicator RND op het display oplicht. Elke keer wanneer u op de toets RND (random), wordt er een andere modus voor het in willekeurige volgorde afspelen van tracks geselecteerd, en wel in deze volgorde:

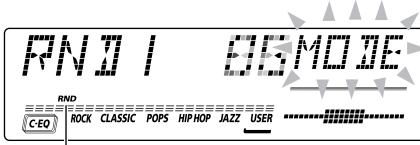

De indicator RND

Modus	Indicator RND	Afspelen in willekeurige volgorde
RND1	Licht op	Alle bestanden in de huidige map.
RND2	Knippert	Van alle bestanden op de disc.

Tracks herhaaldelijk afspelen van bestanden (Repeat Play)

U kunt het huidige bestand of alle bestanden van de huidige directory herhaald afspelen.

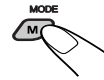

- 1 Druk op de toets MODE (M) terwijl er een MP3-CD wordt afgespeeld. De eenheid schakelt over op de functiemodus.

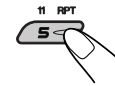

- 2 Druk op RPT (repeat), terwijl "MODE" nog op het display wordt getoond zodat de indicator RPT op het display oplicht. Elke keer wanneer u op de toets RPT (repeat), wordt er een andere modus voor het herhaald afspelen van tracks geselecteerd, en wel in deze volgorde:



Nummer van het muziekstuk dat wordt afgespeeld

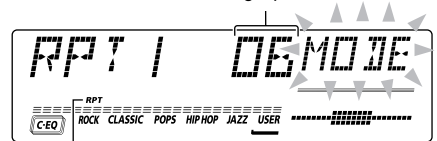

De indicator RPT

Modus	Indicator RPT	Herhaling van...
RPT 1	Licht op	Het huidige bestand (of een geselecteerd bestand).
RPT 2	Knippert	Alle bestanden in de huidige map (of de geselecteerde map).



Geluid aanpassen

U kunt de geluidskarakteristieken naar wens instellen.

1 Selecteer de functie die u wilt aanpassen.

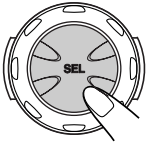

Elke keer wanneer u op deze toets drukt, wordt de aanpasbare tijd als volgt gewijzigd:

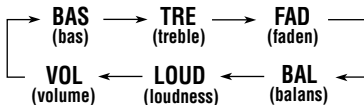

2 Pas het niveau aan.

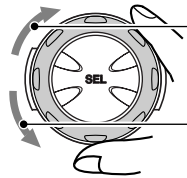

Het niveau verhogen.

Het niveau verlagen.

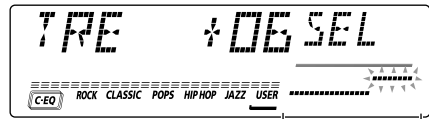

Het patroon op de indicator voor de equalizer verandert wanneer u de weergave van lage of hoge tonen aanpast.

Indicatie	Doel:	Bereik
BAS	Bastonen aanpassen.	-06 (min.) +06 (max.)
TRE	Treble aanpassen.	-06 (min.) +06 (max.)
FAD*	Evenwicht tussen voor- en achterspeakers aanpassen.	R06 (Alleen achterin) F06 (Alleen voorin)
BAL	Evenwicht tussen linker- en rechterspeaker aanpassen.	L06 (Alleen links) R06 (Alleen rechts)
LOUD	Versterkt de lage en hoge frequenties voor een goed-gebalanceerd geluid bij een laag volumenniveau.	LOUD ON LOUD OFF
VOL	Het volume aanpassen.	00 (min.) 50 (max.)

Opmerking:

Standaard wordt met de toets bedieningsschijf het volume afgesteld. Het is dus niet nodig om eerst de vermelding "VOL" te selecteren als u het volume wilt aanpassen.

* Als u een systeem met twee speakers gebruikt moet u faden op "00" zetten.



Selecteren van vastgelegde geluidsfuncties (C-EQ: custom equalizer)

U kunt een van de reeds vastgelegde geluidsfuncties (C-EQ: custom equalizer) kiezen die bij de af te spelen muziek past.

- Voor het uitvoeren van de onderstaande stappen geldt een tijdslimiet. Als de procedure wordt afgebroken voordat u deze hebt voltooid, moet u opnieuw bij stap 1 beginnen.

1 Druk op MODE (M).



“MODE” verschijnt onder op het display en de cijfertoetsen werken nu als andere functietoetsen.

2 Druk op EQ (equalizer) terwijl “MODE” nog op het display wordt getoond.

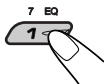

De laatst gekozen geluidsfunctie wordt opgeroepen en voor de ingestelde bron gebruikt.

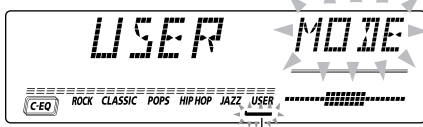

De indicator voor de geluidsmodus knippert. Bijv.: Indien u hiervoor “USER” had gekozen.

3 Selecteer de gewenste geluidsmodus.



Elke keer wanneer u op deze toets drukt, verandert u de geluidsmodus als volgt:

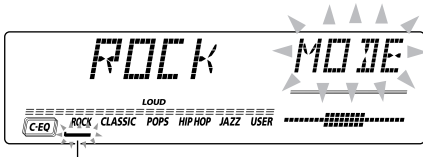

De indicator voor de geluidsmodus knippert.

Bijv.: Als u “ROCK” kiest.

Indicatie	Voor:	Vastgestelde waarden		
		BAS	TRE	LOUD
USER	(Neutraal geluid)	00	00	OFF
ROCK	Rock of disco muziek	+03	+01	ON
CLASSIC	Klassieke muziek	+01	-02	OFF
POPS	Populaire muziek	+04	+01	OFF
HIP HOP	Funk of Rap muziek	+02	00	ON
JAZZ	Jazz muziek	+02	+03	OFF

Opmerking:

U kunt iedere geluidsmodus naar wens instellen en vervolgens in het geheugen vastleggen. Zie “Geluidsweggeve aanpassen en opslaan” op bladzijde 31 voor details aangaande het instellen en vastleggen van de oorspronkelijke geluidsmodus.

Afzonderlijk vastleggen van een geluidsmodus voor iedere weergavebron (C-EQ Link)

U kunt voor een bron een geluidsfunctie kiezen en in het geheugen vastleggen. Deze geluidsfunctie wordt vervolgens iedere keer bij het kiezen van deze bron opgeroepen en de overeenkomende aanduiding verschijnt op het display.

U kunt een geluidsfunctie voor iedere volgende bron vastleggen — FM1, FM2, FM3, AM, CD en externe componenten.

- Zie ook de paragraaf “De algemene instellingen wijzigen (PSM)”, op bladzijde 32 en 33.

- Druk op SEL (selecteren) en houd deze ten minste 2 seconden ingedrukt, zodat een van de PSM-vermeldingen op de display wordt weergegeven.
- Druk op ►► ▲ of ◀◀ ▼ om de vermelding “CEQ LINK” (Custom Equalizer Link) te selecteren.
- Draai de bedieningsschijf met de wijzers van de klok mee en selecteer “LINK ON”.
- Druk op SEL (selecteren) om het instellen te voltooien.

Voor het annuleren van C-EQ Link, moet u de procedure herhalen, maar in stap 3 de vermelding “LINK OFF” selecteren.

Opmerking:

Bij het veranderen van de “CEQ LINK” instelling, wordt de geluidsfunctie (C-EQ) automatisch naar “USER”.

- Met “CEQ LINK” op “LINK ON” gesteld
De gekozen geluidsfunctie kan voor de huidige bron in het geheugen worden vastgelegd. Wanneer u later naar deze bron schakelt, zal de daarvoor gekozen geluidsfunctie worden opgeroepen en de aanduiding daarvan op het display worden getoond. De C-EQ indicator knippert tevens.
- Met “CEQ LINK” op “LINK OFF” gesteld
Het effect van de gekozen geluidsfunctie wordt voor iedere bron gebruikt.

Geluidswaergave aanpassen en opslaan

Het is mogelijk om de geluidskarakteristieken aan uw eigen wensen aan te passen en in het geheugen op te slaan.

- Voor het uitvoeren van de onderstaande stappen geldt een tijdslimiet. Als de procedure wordt afgebroken voordat u deze hebt voltooid, moet u opnieuw bij stap 1 beginnen.

1 Druk op MODE (M).



“MODE” verschijnt onder op het display en de cijfertoetsen werken nu als andere functietoetsen.

2 Druk op EQ (equalizer) terwijl “MODE” nog op het display wordt getoond.

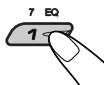

De laatst gekozen geluidsfunctie wordt opgeroepen en voor de ingestelde bron gebruikt.

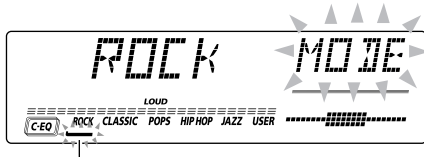

De indicator voor de geluidsmodus knippert.

Bijv.: Indien u hiervoor “ROCK” had gekozen.

3 Selecteer de geluidsmodus die u wilt aanpassen.

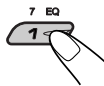

4 Selecteer de onderdelen die u wilt aanpassen.



- Zie bladzijde 29 voor meer informatie.

5 Pas het niveau aan.

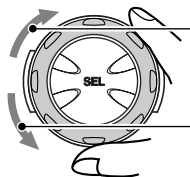

Om het niveau te verhogen.

Om het niveau te verlagen.

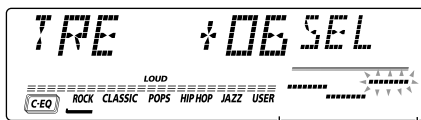

Het patroon op de indicator voor de equalizer verandert wanneer u de waergave van lage of hoge tonen aanpast.

Bijv.: Als u “TRE” aanpast.

6 Herhaal stappen 4 en 5 voor het instellen van andere onderdelen.

7 Herhaal dezelfde procedure als u andere geluidsmodi wilt aanpassen.

De fabrieksinstellingen herstellen, herhaal de procedure en ken de fabrieksinstellingen toe. U vindt deze in de tabel op deze bladzijde 30.

Klok instellen

- 1 Druk op SEL (selecteren) in en houd deze ten minste 2 seconden ingedrukt, zodat een van de PSM-vermeldingen op de display wordt weergegeven.** (Zie bladzijde 33).

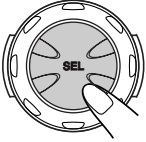

- 2 Stel het uur in.**

- Selecteer de vermelding "CLOCK H (uur)" als deze al niet meteen op de display wordt weergegeven.
- Pas het uur aan.

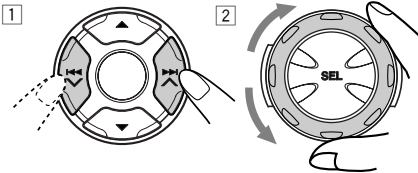

- 3 Stel de minuten in.**

- Selecteer de vermelding "CLOCK M (minuten)".
- Pas de minuten aan.

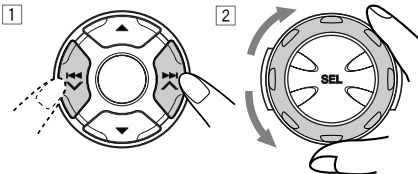

- 4 Stel de uuraanduiding in.**

- Selecteer de vermelding "24H/12H".
- Selecteer de vermelding "24H" of "12H".

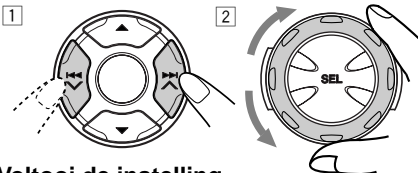

- 5 Voltooi de instelling.**



Voor het controleren van informatie tijdens weergave, drukt u op DISP (D).

Door iedere druk op de toets wordt de overige informatie (de kloktijd of de bronnaam) even boven op het display getoond.

- Door op DISP (D) te drukken wanneer het toestel is uitgeschakeld, verschijnt de kloktijd ongeveer 5 seconden.

De algemene instellingen wijzigen (PSM)

Het is mogelijk om de instellingen voor de items die op de volgende bladzijde staan vermeld te wijzigen.

Basisprocedure

- 1 Druk op SEL (selecteren) in en houd deze ten minste 2 seconden ingedrukt, zodat een van de PSM-vermeldingen op de display wordt weergegeven.** (Zie bladzijde 33).



- 2 Selecteer het item waarvan u de instelling wilt wijzigen.** (Zie bladzijde 33).

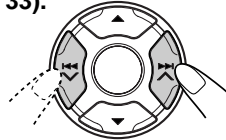

- 3 Wijzig het PSM-item dat u hebt geselecteerd.**







- 4 Herhaal stap 2 en 3 als u de andere PSM-items wilt aanpassen.**

- 5 Voltooi de instelling.**



Modus met voorkeursinstellingen (PSM)-onderdelen

 1 Houd.		 2 Selecteer...		 3 Stel in... Tegen de wijzers van de klok in		 Met de wijzers van de klok mee		Fabrieksinstellingen	Zie blz.
CLOCK H	Instellen van het uur	Terug	Verder	0:00	32				
CLOCK M	Instellen van de minuten	Terug	Verder						
CEQ LINK	In geheugen vastgelegde geluidsfunctie	LINK OFF	LINK ON	LINK OFF	30, 34				
24H/12H	24/12-uur aanduiding voor de klok	12H	24H	24H	32				
AUTO ADJ	Automatische instellen van de klok	OFF	ON	ON	17				
CLOCK	Weergave van de klok	OFF	ON	ON	34				
TU DISP	Weergavemodus van de tuner	FREQ	PS NAME	PS NAME	16				
AF-REG	Alternatieve frequentie/ Regionale ontvangst	AF ↙ ↘	AF REG ↔ OFF*	AF	12				
PTY STBY	PTY-standby	OFF →	29 programmatypen (zie bladzijde 18)	OFF	14				
TA VOL	Volume voor verkeersinformatie	VOL 00 — VOL 50		VOL 20	17				
P-SEARCH	Programme zoeken	OFF	ON	OFF	17				
DAB AF**	Zoeken naar alternatieve frequenties	AF OFF	AF ON	AF ON	45				
DAB VOL**	DAB volume-instelling	DAB VOL -12 tot DAB VOL 12		DAB VOL 00	45				
LEVEL	Niveaudisplay	OFF ↙ ↘	AUDIO 1 ↔ AUDIO 2 ↙ ↘	AUDIO 2	34				
DIMMER***	Dimmermodus	AUTO ↙ ↘	OFF ↔ ON ↙ ↘	AUTO	34				
TEL	Audiodemping voor cellulaire telefoonsystemen	OFF ↙ ↘	MUTING 1 ↔ MUTING 2 ↙ ↘	OFF	34				
BEEP	Piepton bij toetsbediening	OFF	ON	ON	35				
SCROLL	Modus voor lopende tekst	ONCE ↙ ↘	AUTO ↔ OFF ↙ ↘	ONCE	35				
EXT IN****	Extern apparaat	CHANGER	LINE IN	CHANGER	35				
TAG DISP***	Weergave van tags	TAG OFF	TAG ON	TAG ON	35				

- Druk op SEL (selecteren) om het instellen te voltooien.

* Wordt alleen weergegeven indien de "DAB AF" op "AF OFF" gesteld.

** Wordt alleen weergegeven indien de DAB-tuner is aangesloten.

*** Uitsluitend voor de KD-LH7R.

**** Wordt alleen weergegeven indien een van de volgende afspeelbronnen is geselecteerd: FM, AM en CD.

Instellen van Custom Equalizer Link – CEQ LINK

U kunt een verschillende geluidsfunctie (C-EQ) voor iedere bron in het geheugen vastleggen. De geluidsfunctie wordt automatisch veranderd al naar gelang de bron die u kiest.

Bij het verlaten van de fabriek is deze functie geannuleerd.

- LINK ON: Verschillende geluidsfuncties voor verschillende bronnen.
- LINK OFF: Dezelfde geluidsfunctie voor alle bronnen.

Weergave van de klok selecteren – CLOCK

Het is mogelijk om de klok op de display weer te geven of juist niet weer te geven wanneer de eenheid is ingeschakeld.

Bij het verlaten van de fabriek is de klok standaard ingesteld om op de display te worden weergegeven.

- ON: Weergave van de klok op de display is ingeschakeld.
- OFF: De tijdsaanduiding staat uit. In de stand "OFF" verschijnt in plaats van de tijd de naam van de geselecteerde geluidsbron of van het geselecteerde golfgebied (behalve wanneer "LINE IN" als afspelerbron is geselecteerd).

De niveau-indicator selecteren – LEVEL

U kunt zelf opgeven welk niveau op de display moet worden weergegeven.

Standaard is bij het verlaten van de fabriek de instelling "AUDIO 2" geselecteerd.

- AUDIO 1: Niveaumeter wordt van onder naar boven verlicht.
- AUDIO 2: Beurtelings niveaumeter (bewegend van beneden naar boven) en verlichting.
- OFF: De indicator voor het geluidsniveau verdwijnt.

De instelling voor de dimmerfunctie selecteren – DIMMER (Uitsluitend voor de KD-LH7R)

Bij het inschakelen van de koplampen van de auto wordt de verlichting van de display automatisch gedimd (de functie Auto Dimmer). Bij het verlaten van de fabriek is de functie Auto Dimmer van de eenheid standaard ingeschakeld.

- AUTO: De functie Auto Dimmer is ingeschakeld.
- OFF: De functie Auto Dimmer is uitgeschakeld.
- ON: De display wordt gedimd.

Opmerking:

Het kan zijn dat de functie Auto Dimmer van deze eenheid bij bepaalde voertuigen niet goed werkt, vooral niet bij voertuigen met een bedieningsfunctie voor de dimmer.

In dergelijke gevallen moet u de dimmerfunctie op "ON" of "OFF" instellen.

Audiodemping voor mobiele telefoongesprekken selecteren – TEL

Deze modus wordt gebruikt wanneer er een cellulair telefoonsysteem is aangesloten. Selecteer afhankelijk van het telefoonsysteem dat u gebruikt "MUTING 1" of "MUTING 2". Welke dempingsmogelijkheid u kiest, hangt af van de vraag welke instelling het geluid het beste dempt.

Bij het verlaten van de fabriek is deze modus standaard uitgeschakeld.

- MUTING 1: Selecteer deze modus als u hiermee het geluid kunt dempen.
- MUTING 2: Selecteer deze modus als u hiermee het geluid kunt dempen.
- OFF: Hiermee wordt de audiodemping voor telefoongesprekken uitgeschakeld.

Geluid bij het aanraken van de toetsen in- en uitschakelen – BEEP

Het is mogelijk om het geluid dat u hoort bij het aanraken van de toetsen uit te schakelen als u deze geluiden storend vindt.

Bij het verlaten van de fabriek is de functie voor het weergeven van geluid bij het aanraken van de toetsen echter ingeschakeld.

- ON: Hiermee schakelt u het geluid bij het aanraken van de toetsen in.
- OFF: Hiermee schakelt u het geluid bij het aanraken van de toetsen uit.

De modus voor lopende tekst selecteren – SCROLL

Wanneer de informatie van een CD uit meer dan 8 tekens bestaat, is het handig om dit als lopende tekst op de display weer te geven. Deze functie wordt Scroll Mode genoemd.

Bij het verlaten van de fabriek staat deze functie standaard ingesteld op "ONCE", waardoor informatie éénmaal als lopende tekst op de display wordt weergegeven.

- ONCE: De lopende tekst wordt slechts één keer weergegeven.
- AUTO: De lopende tekst wordt nóg een keer weergegeven (met tussenpozen van 5 seconden).
- OFF: De functie Scroll Mode staat uit.

Het externe apparaat selecteren – EXT IN

Het externe apparaat kan met behulp van de KS-U57 Line Input Adapter (niet meegeleverd) op de ingang van de CD-wisselaar worden aangesloten.

Als u het externe apparaat via deze eenheid als afspeler wilt gebruiken, moet u bepalen welk onderdeel – de CD-wisselaar of het externe apparaat – u wilt gebruiken.

Bij het verlaten van de fabriek is de CD-wisselaar standaard als extern apparaat geselecteerd.

- LINE IN: Voor een ander apparaat dan de CD-wisselaar.
- CHANGER: De CD-wisselaar gebruiken.

Opmerking:

Aanwijzingen omtrent het aansluiten van de KS-U57 Line Input Adapter op het externe apparaat treft u aan in de Handleiding voor installatie/aansluiting (aparte publicatie).

Het weergeven van tags in- en uitschakelen – TAG DISP (Uitsluitend voor de KD-LH7R)

In een MP3-bestand kan bestandsinformatie liggen opgeslagen in een zogeheten "ID3-tag". In dit label kan informatie liggen opgeslagen zoals de naam van het album, de artiest, de titel van de track, enz.

Er zijn twee versies: ID3v1 (ID3-tag, versie 1) en ID3v2 (ID3-tag, versie 2). Deze eenheid kan alleen informatie van het type ID3v1 verwerken. Bij het verlaten van de fabriek wordt de functie voor het weergeven van tags op de eenheid ingeschakeld "TAG ON".

- TAG ON: Weergave van informatie in ID3-tags is ingeschakeld tijdens het afspelen van MP3-bestanden.
* Als een MP3-bestand geen ID3-tag heeft, worden de mapnaam en bestandsnaam weergegeven.

Opmerking:

Als u tijdens het afspelen van een MP3-bestand de instelling wijzigt van "TAG OFF" naar "TAG ON", wordt het weergeven van informatie die in tags ligt opgeslagen vanaf het volgende bestand geactiveerd.

- TAG OFF: Weergave van informatie in ID3-tags is uitgeschakeld tijdens het afspelen van MP3-bestanden. (Alleen de mapnaam en de bestandsnaam worden weergegeven).

Namen aan bronnen toekennen

De volgende beschrijvingen zijn uitsluitend voor de KD-LH7R.

U kunt namen voor discs invoeren (zowel voor discs in dit toestel als in de CD-wisselaar). De naam die u toekent, wordt vervolgens op de display weergegeven wanneer u het desbetreffende apparaat selecteert.

Bronnen	Maximaal aantal tekens
CD's*	32 tekens (maximaal 40 CD's)

* Het is niet mogelijk een naam toe te kennen aan een CD met CD Text of een MP3-CD.

1 Selecteer een bron waaraan u een naam wilt toekennen.



De stroom wordt automatisch ingeschakeld wanneer u een bron kiest.

2 Druk op de toets SEL (selecteren) en houdt deze gedurende minimaal 2 seconden ingedrukt terwijl u op DISP (D) drukt.

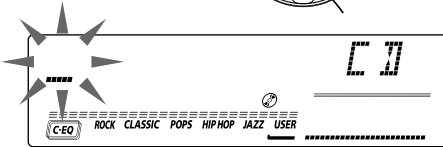

Bijv.: Indien u een "CD" als bron selecteert.

3 Selecteer het gewenste teken.



- Zie de volgende kolom voor de beschikbare tekens.

4 Verplaats de cursor naar de positie voor het volgende (of het vorige) teken.



5 Herhaal stap 3 en 4 tot u de volledige naam die u wilde invoeren hebt opgegeven.

6 Voltooi de procedure terwijl het laatst geselecteerde teken knippert.



De ingevoerde tekens verwijderen

Volg de bovenstaande procedure en voer nu in plaats van tekens spaties in.

Beschikbare tekens

A	B	C	D	E	F	G	H	I	J
K	L	M	N	O	P	Q	R	S	T
U	V	W	X	Y	Z	0	1	2	3
4	5	6	7	8	9	-	/	<	>
spatie									

Opmerkingen:

- Als u probeert een naam toe te kennen aan een 41e CD, verschijnt de vermelding "NAME FULL" op de display om aan te geven dat u geen naam kunt toekennen. (Verwijder in dit geval namen die u niet wilt).
- Wanneer er een CD-wisselaar is aangesloten, kunt u ook namen toekennen aan CD's in de CD-wisselaar. De namen kunnen ook op de display worden weergegeven als u de CD's in deze eenheid plaatst.
- Deze tekens worden tevens gebruikt bij het tonen van ID3 tags van de MP3 disc. Bepaalde tekens of symbolen worden niet getoond (een blanco verschijnt) op het display. (Bijv. "ABC&!d#" ⇨ "ABCA D ")

Bedieningspaneel verwijderen

U kunt het bedieningspaneel verwijderen, wanneer u uit de auto stapt.

U moet het bedieningspaneel voorzichtig verwijderen en weer op zijn plaats bevestigen, zodat de connectors op de achterkant van het bedieningspaneel en de houder van het bedieningspaneel niet worden beschadigd.

Hoe moet u het bedieningspaneel verwijderen?

Voordat u het bedieningspaneel verwijdert, moet u er zeker van zijn dat de spanning is uitgeschakeld.

1 Ontgrendel het bedieningspaneel.

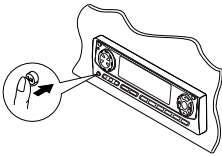

2 Druk het bedieningspaneel iets omhoog en trek naar u toe van het apparaat.

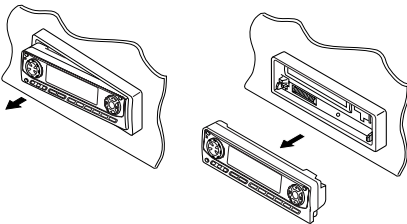

3 Stop het losgemaakte bedieningspaneel in het daarvoor bestemde doosje.

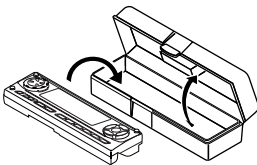

Hoe moet u het bedieningspaneel weer op zijn plaats bevestigen?

1 Stop de rechterkant van het bedieningspaneel in de uitsparing op de houder.

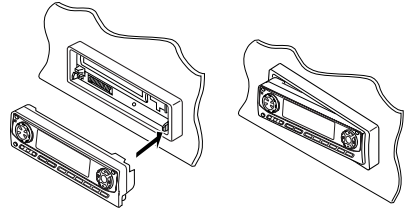

2 Druk op de linkerkant van het bedieningspaneel totdat dit in de houder vastzit.

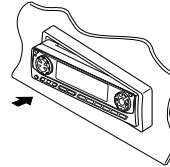

Opmerking over het reinigen van de connectors:

Als u het bedieningspaneel vaak verwijdert, zullen de connectors op een gegeven moment minder goed gaan functioneren.

Om deze mogelijkheid tot het minimum te beperken, moet u de connectors van tijd tot tijd een met alcohol bevochtigde katoenen doek schoonmaken. Zorg ervoor dat u de connectors daarbij niet beschadigt.

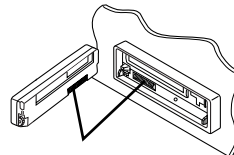

Connectors



GEBRUIK VAN DE CD-WISSELAAR

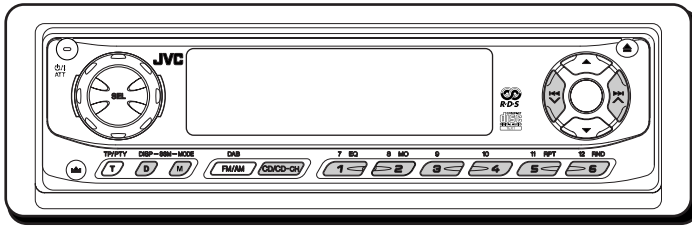

NEDELANDS

We raden u aan bij uw eenheid alleen gebruik te maken van de CH-X-serie.

Raadpleeg uw JVC auto-audiohandelaar voor de juiste verbindingen indien u een andere automatische CD-wisselaar heeft.

- *Bijv. Als u een CD-wisselaar uit de KD-MK serie hebt, hebt u een kabel (KS-U15K) nodig om deze met het apparaat te verbinden.*

Alvorens uw automatische CD-wisselaar te gebruiken:

- Lees de instructies door die bij uw CD-wisselaar zijn geleverd.
- Als er geen CD's in de houder van de CD-wisselaar aanwezig zijn of wanneer de CD's ondersteboven in de houder zitten, verschijnt op het afleesvenster de tekst "NO DISC". Als dit gebeurt, moet u de houder verwijderen en de CD's op de juiste wijze in de houder plaatsen.
- Als op het afleesvenster de tekst "RESET 1" – "RESET 8" verschijnt, is er iets fout met de verbinding tussen dit apparaat en de CD-wisselaar. Als dit gebeurt, moet u de verbinding controleren, de verbindingkabel(s) stevig vastmaken. En dan op de resetknop van de CD-wisselaar drukken.

CD's afspelen

Selecteer de automatische CD-wisselaar (CD-CH).

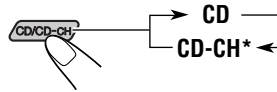

* U kunt de CD-wisselaar niet kiezen indien u "EXT IN" op "LINE IN" heeft gesteld (zie bladzijde 35).

Het afspelen begint bij de eerste muziekstuk van de eerste CD.

Alle muziekstukken van alle CD's worden afgespeeld.



** Als voor "CLOCK" de instelling "ON" is gekozen (zie bladzijde 34), wordt het CD-nummer vervangen door de tijd.

Opmerking over de "One Touch"-bediening:

Wanneer u op CD/CD-CH drukt, wordt automatisch de spanning ingeschakeld. U hoeft niet op ATT te drukken om de spanning in te schakelen.

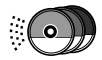

Het muziekstuk versneld vooruit of achteruit afspelen

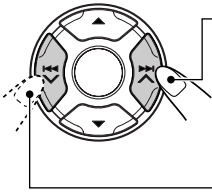

Druk tijdens het afspelen van een CD op ►► ▲ en houd deze toets ingedrukt om het muziekstuk versneld vooruit af te spelen.

Druk tijdens het afspelen van een CD op ◀◀ ▼ en houd deze toets ingedrukt om het muziekstuk achteruit af te spelen.

Naar het volgende of vorige muziekstuk gaan

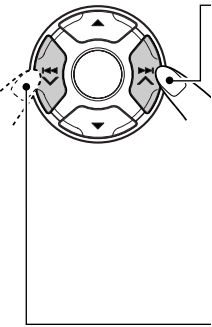

Druk tijdens het afspelen van een CD kort op ►► ▲ om naar het begin van het volgende muziekstuk te gaan. Telkens wanneer u meerdere malen op deze toets drukt, wordt het begin van het eerstvolgende muziekstuk gezocht en afgespeeld.

Druk tijdens het afspelen van een CD kort op ◀◀ ▼ om naar het begin van het huidige muziekstuk te gaan. Telkens wanneer u meerdere malen op deze toets drukt, wordt het begin van het vorige muziekstuk gezocht en afgespeeld.

Naar een volgende of voorgaande disc gaan

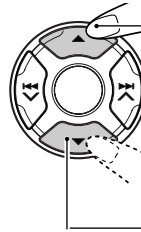

Druk tijdens weergave van een disc op ▲ om naar de volgende disc te gaan. Door iedere volgende druk op de toets, wordt het eerste fragment van de volgende disc opgezocht en vervolgens afgespeeld.

Druk tijdens weergave van een disc op ▼ om naar de voorgaande disc te gaan. Door iedere volgende druk op de toets, wordt het eerste fragment van de voorgaande disc opgezocht en vervolgens afgespeeld.

Direct naar een bepaalde CD gaan

Druk op de nummertoeets die correspondeert met het nummer van de CD om het afspelen te laten beginnen (tijdens weergave van de CD-wisselaar).

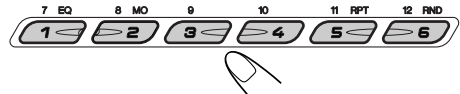

- Nummer 1 – 6 selecteren:
Druk kort op 1 (7) – 6 (12).
- Nummer 7 – 12 selecteren:
Druk kort op 1 (7) – 6 (12) en houd deze toets langer dan 1 seconde ingedrukt.



* Als voor "CLOCK" de instelling "ON" is gekozen (zie bladzijde 34), wordt het CD-nummer vervangen door de tijd.

De tekst van een CD met CD Text weergeven

U kunt alleen informatie van CD's met CD Text weergeven wanneer er een automatisch CD-wisselaar van JVC is aangesloten die is uitgerust met de mogelijkheid om CD Text te lezen. Zie de paragraaf "De tekst van een CD met CD Text weergeven" op bladzijde 22 voor meer informatie.



Af speelmodus selecteren

Muziekstukken in willekeurige volgorde afspelen (Random Play)

- 1 Druk op de toets MODE (M) om de functiemodus te activeren terwijl u een CD afspeelt.
"MODE" verschijnt onder op het display en de cijfertoetsen werken nu als andere functietoetsen.
- 2 Druk op RND (random), terwijl "MODE" nog op het display wordt getoond zodat de indicator RND op het display oplicht.
Vervolgens zal elke keer wanneer u op de toets RND (random) drukt, verandert de weergave op de display en wel als volgt:

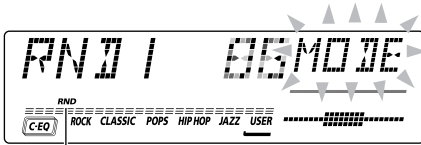

De indicator indicator-RND gaat aan.

Bijv.: Als u "RND1" kiest.

Muziekstukken meerdere keren afspelen (Repeat Play)

- 1 Druk op de toets MODE (M) om de functiemodus te activeren terwijl u een CD afspeelt.
"MODE" verschijnt onder op het display en de cijfertoetsen werken nu als andere functietoetsen.
- 2 Druk op RPT (repeat), terwijl "MODE" nog op het display wordt getoond zodat de indicator RPT op het display oplicht.
Vervolgens zal elke keer wanneer u op de toets RPT (repeat) drukt, verandert de weergave op de display en wel als volgt:

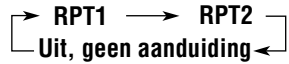

Nummer van het muziekstuk dat wordt afgespeeld

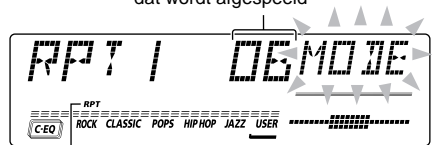

De indicator indicator-RPT gaat aan.

Bijv.: Als u "RPT1" kiest.

NETHERLANDS

Modus	Indicator RND	Afspelen in willekeurige volgorde
RND1	Licht op	Alle muziekstukken van de huidige CD, daarna de muziekstukken van de volgende CD enzovoorts.
RND2	Knippert	Alle muziekstukken van alle CD's in de CD-houder.

Modus	Indicator RPT	Herhaling van...
RPT1	Licht op	Het spelende (of ingestelde) fragment.
RPT2	Knippert	Alle fragmenten van de spelende (of ingestelde) disc.

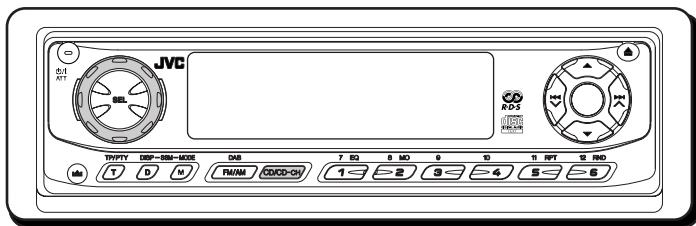

Externe apparatuur afspelen

U kunt het externe component met de CD-wisselaaraansluiting op het achterpaneel verbinden middels de KS-U57 lijningangsadapter (niet bijgeleverd).

Vorbereiding:

- Aanwijzingen omtrent het aansluiten van de KS-U57 Line Input Adapter op het externe apparaat treft u aan in de Handleiding voor installatie/aansluiting (aparte publicatie).
- Alvorens u het externe apparaat volgens de onderstaande instructies gaat bedienen, moet u ervoor zorgen dat u de juiste externe ingang hebt geselecteerd. (Zie de paragraaf "Het externe apparaat selecteren – EXT IN" op bladzijde 35).

2 Schakel het aangesloten apparaat aan en start het afspelen van de afspeelbron.

3 Stel het volume.



4 Stel het geluid in zoals u zelf wilt. (Zie bladzijde 29 – 31).

1 Selecteer het externe apparaat (LINE IN).

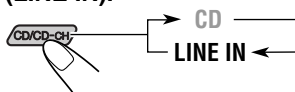

- Als de vermelding "LINE IN" niet op de display verschijnt, verwijzen we u naar bladzijde 35. Selecteer in zo'n geval de externe ingang ("LINE IN").
- Wordt alleen weergegeven indien een van de volgende afspeelbronnen is geselecteerd: FM, AM en CD.

Opmerking over de "One Touch"-bediening:

Wanneer u op CD/CD-CH drukt, wordt automatisch de spanning ingeschakeld. U hoeft niet op ATT te drukken om de spanning in te schakelen.

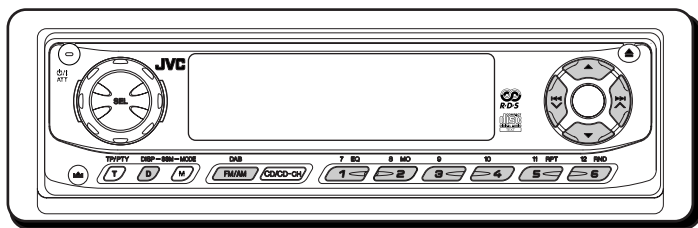

We raden u aan om in combinatie met deze eenheid DAB-tuner KT-DB1500 te gebruiken. Neem contact op met de JVC-dealer in auto-accessoires als u een andere DAB-tuner hebt.

- Zie ook de instructies die bij de DAB-tuner werden geleverd.

Wat is het DAB-system?

DAB is een van de digitale radiozendsystemen die momenteel in gebruik zijn. Met deze technologie is het mogelijk CD's af te spelen met hoge geluidskwaliteit zonder storingen en signaalvorming.

U kunt er zelfs tekst, afbeeldingen en gegevens mee versturen.

In tegenstelling tot FM-uitzendingen, waarbij elk programma op een aparte frequentie wordt uitgezonden, worden bij DAB verschillende programma's (die "services" worden genoemd) met elkaar gecombineerd tot een "ensemble". Alleen wanneer u een DAB-tuner op deze eenheid aansluit, kunt u van deze DAB-services gebruik maken.

Afstemmen op een ensemble en op een van de services

Een ensemble bestaat doorgaans uit 6 of meer programma's (services) die tegelijkertijd worden uitgezonden. Nadat u op een ensemble hebt afgestemd, kunt u kiezen naar welke service u wilt luisteren.

Alvorens u begint...

Druk korte tijd op DAB (FM/AM) als het CD, de CD-wisselaar of een extern apparaat de huidige afspeelbron is.

1 Selecteer de DAB-tuner

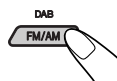

Elke keer wanneer u op de toets drukt en houdt, wordt de DAB-tuner of de FM/AM-tuner geselecteerd.

DAB ↔ FM/AM

2 Selecteer de DAB-band (DAB1, DAB2 of DAB3).

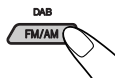

Elke keer wanneer u op de toets drukt, verandert u de DAB-band als volgt:

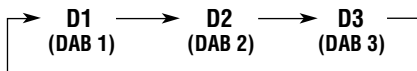

Opmerking:

Deze ontvanger is uitgerust met drie DAB-banden (DAB1, DAB2, DAB3). U kunt met elke DAB-band op een ensemble afstemmen.

3 Zoek een ensemble op.

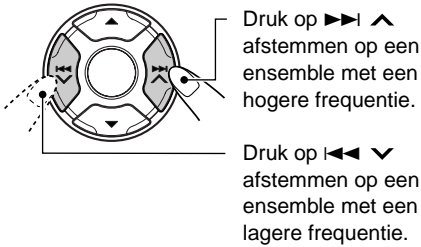

Wanneer een ensemble wordt ontvangen, stopt het zoeken.

Druk nogmaals op dezelfde toets wanneer u het zoeken **wilt stoppen voordat op een ensemble is afgestemd.**

4 Selecteer de service waarnaar u wilt luisteren.

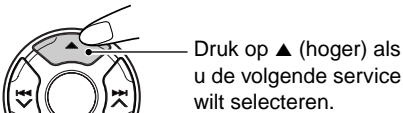

De informatie op de display wijzigen wanneer u op een ensemble afstemt

Normaliter wordt de naam van de service op de display weergegeven.

Druk op DISP (D) als u andere informatie op de display wilt weergeven.



Elke keer wanneer u op deze toets drukt, verschijnt de volgende informatie gedurende een korte tijd in het bovenste gedeelte van de display.

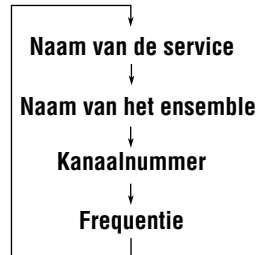

Zonder zoeken afstemmen op een bepaald ensemble:

- 1 Druk op DAB (FM/AM) en houd om de DAB-tuner als afspeelbron te selecteren.
- 2 Druk herhaaldelijk op DAB (FM/AM) om de gewenste DAB-band te selecteren (DAB1, DAB2 of DAB3).
- 3 Druk op >>| ^ of |<< v en houd deze gedurende minimaal 1 seconde ingedrukt.
- 4 Druk herhaaldelijk op >>| ^ of |<< v tot u het ensemble van uw keuze bereikt.
 - Als u de toets ingedrukt houdt, blijft de frequentie veranderen tot u de toets weer loslaat.

Terugkeren naar de FM/AM-tuner

Druk nogmaals op DAB (FM/AM) en houd deze.

DAB-frequenties in het geheugen opslaan

Er kunnen maximaal 6 DAB-services voor elke DAB-band (DAB1, DAB2 en DAB3) handmatig in het geheugen worden opgeslagen.

1 Selecteer de DAB-tuner.

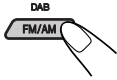

Elke keer wanneer u op de toets drukt en houdt, wordt de DAB-tuner of de FM/AM-tuner geselecteerd.

DAB ↔ FM/AM

2 Selecteer de DAB-band (DAB1, DAB2 of DAB3) van uw keuze.



Elke keer wanneer u op de toets drukt, verandert u de DAB-band als volgt:

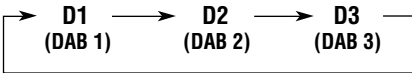

3 Stem af op het ensemble van uw keuze.

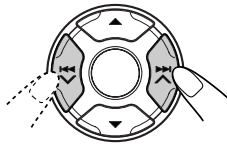

4 Selecteer de service van het ensemble.



Druk op ▲ (hoger) als u de volgende service wilt selecteren.

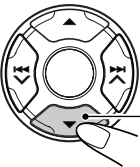

Druk op ▼ (lager) als u de vorige service wilt selecteren.

5 Druk op de cijfertoets (in dit voorbeeld cijfertoets 1) waaronder u de geselecteerde service wilt opslaan en houd deze toets gedurende minimaal 2 seconden ingedrukt.

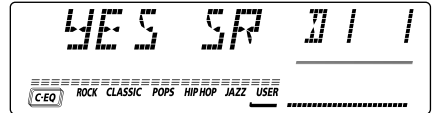
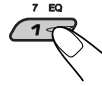

De geselecteerde band of het geselecteerde voorkeuzenummer en de vermelding "MEMO" (geheugen) verschijnt korte tijd beurtelings op de display.

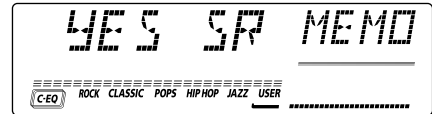

6 Herhaal de bovenstaande procedure als u nog andere DAB-services achter voorkeuzetoetsen wilt opslaan.

Opmerkingen:

- Een reeds opgeslagen DAB-service verdwijnt uit het geheugen wanneer u aan de desbetreffende voorkeuzetoets een nieuwe DAB-service toekent.
- Opgeslagen DAB-services verdwijnen uit het geheugen wanneer de stroomtoevoer naar het geheugen wordt onderbroken (bijvoorbeeld wanneer u de batterij vervangt). Als dit gebeurt, zult u de DAB-services opnieuw moeten instellen.

Afstemmen op een opgeslagen DAB-service

U kunt eenvoudig op een vooraf ingestelde DAB-service afstemmen. Zoals al eerder uitgelegd, dient u eerst services in het geheugen vast te leggen. Zie op hier links als u nog geen services hebt opgeslagen.

1 Selecteer de DAB-tuner.

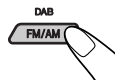

Elke keer wanneer u op de toets drukt en houdt, wordt de DAB-tuner of de FM/AM-tuner geselecteerd.

DAB ↔ FM/AM

2 Selecteer de DAB-band (DAB1, DAB2 of DAB3) van uw keuze.

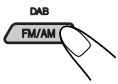

Elke keer wanneer u op de toets drukt, verandert u de DAB-band als volgt:

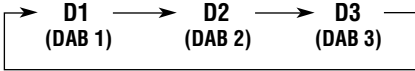

3 Selecteer de voorkeuzetoets (1 – 6) voor de DAB-service die u wilt beluisteren.

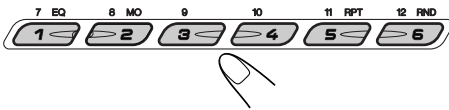

Wat u nog meer met DAB kunt doen

Hetzelfde programma automatisch volgen (alternatieve ontvangst)

Het is mogelijk om naar een programma te blijven luisteren.

- **Terwijl u een DAB-service ontvangt:**
Als u in een streek rijdt waar u een service niet kunt ontvangen, zal deze eenheid automatisch afstemmen op een ander ensemble of een FM RDS-zender die hetzelfde programma uitzendt.
- **Terwijl u een FM RDS-zender ontvangt:**
Als u in een gebied rijdt waar een DAB-service hetzelfde programma uitzendt als een FM RDS-zender, stemt deze eenheid automatisch op de DAB-service af.

Opmerking:

Bij het overschakelen van DAB naar FM en andersom kan het weergaveniveau van het volume onaangenaam toenemen of afnemen. Dat het geluidsniveau toeneemt of afneemt, heeft niets met uw ontvanger te maken, maar met de aansturing bij de zender. Er is dus niets mis met uw ontvanger.

Om dit te voorkomen, kunt u het DAB volumeniveau instellen (zie hieronder).

Instellen van het DAB volumeniveau

U kunt het ingangsniveau van de DAB tuner instellen en in het geheugen vastleggen. Wanneer het ingangsniveau eenmaal juist in overeenstemming met het FM geluidsniveau ingesteld is, hoeft u het volumeniveau niet iedere keer bij het veranderen van bron opnieuw in te stellen.

Bij het verlaten van de fabriek is het DAB volumeniveau op "00" gesteld.

- Zie ook de paragraaf "De algemene instellingen wijzigen (PSM)" op bladzijde 32 en 33.

- 1 Druk op SEL (selecteren) in en houd deze ten minste 2 seconden ingedrukt, zodat een van de PSM-vermeldingen op de display wordt weergegeven.
- 2 Druk op ►► ▲ of ◀◀ ▼ om de vermelding "DAB VOL" (volume) te selecteren.
- 3 Draai aan de bedieningsschijf om het gewenste volume te kiezen.
U kunt het volume instellen op een waarde van "–12" tot "12".
- 4 Druk op SEL (selecteren) om het instellen te voltooien.

Werken met alternatieve ontvangst

Bij het verlaten van de fabriek zijn standaard alle alternatieve-ontvangstmogelijkheden ingeschakeld.

- Zie ook de paragraaf "De algemene instellingen wijzigen (PSM)" op bladzijde 32 en 33.

- 1 Druk op SEL (selecteren) in en houd deze ten minste 2 seconden ingedrukt, zodat een van de PSM-vermeldingen op de display wordt weergegeven.
- 2 Druk op ►► ▲ of ◀◀ ▼ om de vermelding "DAB AF" (alternatieve frequentie) te selecteren.
- 3 Draai de bedieningsschijf de gewenste modus te selecteren.
 - AF ON: Het programma wordt gevolgd tussen het aanbod van DAB-services en FM RDS-zenders — alternatieve ontvangst. De indicator AF op de display licht op (zie bladzijde 12).
 - AF OFF: Alternatieve ontvangst is uitgeschakeld.

Opmerking:

Als alternatieve ontvangst (voor DAB-services) is ingeschakeld, is automatisch ook de netwerkfunctie ingeschakeld (zie bladzijde 12 voor RDS-zenders). De netwerkfunctie kan echter niet worden uitgeschakeld zonder de alternatieve ontvangst uit te schakelen.

- 4 Druk op SEL (selecteren) om het instellen te voltooien.



PROBLEMEN OPLOSSEN

Een probleem hoeft niet altijd ernstig te zijn. Voordat u hulp inroept van een dienstverlenende instantie, moet u eerst de volgende punten controleren.

	Symptomen	Oorzaken	Oplossingen
Algemene Afspelen	<ul style="list-style-type: none"> Geluid van de wordt soms onderbroken. 	U rijdt op een hobbelige weg.	Stop met afspelen op hobbelige wegen.
		Er zitten krassen op de CD.	Gebruik een andere CD.
		Verkeerde verbindingen.	Controleer kabelsen aansluitingen.
	<ul style="list-style-type: none"> Er komt geen geluid uit de speakers. 	Het volume is ingesteld op het minimale niveau.	Pas het geluid aan totdat het optimale niveau is bereikt.
		Verkeerde verbindingen.	Controleer de bedrading en de verbindingen.
	<ul style="list-style-type: none"> CD kan niet worden afgespeeld. 	CD zit ondersteboven in het apparaat.	Plaats de CD op de juiste manier in CD-lade.
	<ul style="list-style-type: none"> CD-R/CD-RW kan niet worden afgespeeld. Overslaan van fragmenten van de CD-R/CD-RW is niet mogelijk. 	De CD-R/CD-RW is niet afgerond ("finalized").	<ul style="list-style-type: none"> Plaats een afgeronde CD-R/CD-RW. Rond de CD-R/CD-RW met de voor opname gebruikte apparatuur af.
		<ul style="list-style-type: none"> "NO DISC" verschijnt op het display. 	Er is geen disc geplaatst.
	De disc is verkeerd geplaatst.		Plaats de disc juist.
	<ul style="list-style-type: none"> Disc kan niet worden uitgeworpen. 	De disc is vergrendeld.	Ontgrendel de disc. (Zie bladzijde 22).
<ul style="list-style-type: none"> Het apparaat werkt helemaal niet. 	Soms functioneert de ingebouwde microcomputer niet goed ten gevolge van lawaai, enzovoorts.	Druk na het verwijderen van het bedieningspaneel met een pen op de terugsteltoets op de paneelhouder. (De in het geheugen vastgelegde instellingen voor de klok en voorkeuzenders worden gewist). (Zie bladzijde 2).	
FM/AM	<ul style="list-style-type: none"> Automatisch instellen van zenders – SSM (Strong-station Sequential Memory) – functioneert niet. 	De signalen zijn te zwak.	Leg de zenders handmatig vast.
	<ul style="list-style-type: none"> U hoort ruis terwijl u naar de radio luistert. 	De antenne zit niet goed vast.	Zorg dat de antenne stevig vast zit.



Symptomen	Oorzaken	Oplossingen	
<ul style="list-style-type: none"> Op het afleesvenster verschijnt de tekst "NO DISC". 	Er bevindt zich geen CD in de CD-lad	Plaats een CD.	CD wisselaar
<ul style="list-style-type: none"> Op het afleesvenster verschijnt de tekst "RESET 8". 	Het apparaat is niet op de juiste manier met de CD-wisselaar verbonden.	Verbind het apparaat en de CD-wisselaar op de juiste manier met elkaar en druk op de resetknop van de CD-wisselaar.	
<ul style="list-style-type: none"> Op het afleesvenster verschijnt de tekst "RESET 1" – "RESET 7". 	_____	Druk op de resetknop van de CD-wisselaar.	
<ul style="list-style-type: none"> De CD kan niet worden afgespeeld. 	De MP3-bestanden hebben niet de mp3 extensie in de bestandsnaam.	Voeg de extensie mp3 aan de bestandsnamen toe.	MP3's Afspelen (Uitsluitend voor de KD-LH7R)
	De MP3-bestanden zijn niet opgenomen in een indeling die voldoet aan de ISO 9660 Niveau 1-, ISO 9660 Niveau 2- of Joliet-norm.	Plaats een andere CD. (Neem de MP3-bestanden op met een toepassing die aan deze normen voldoet).	
<ul style="list-style-type: none"> Bestanden worden overgeslagen of "00'00" verschijnt en de weergave stopt. 	De bestanden zijn met het Layer 1 of Layer 2 formaat gecodeerd.	Plaats een disc waarop bestanden zijn die met het Layer 3 formaat zijn gecodeerd.	
<ul style="list-style-type: none"> Er is ongewenst geluid hoorbaar. 	Het bestand dat wordt afgespeeld is geen MP3-bestand (ook al heeft het bestand de extensie mp3).	Sla het bestand over of plaats een andere CD. (Voeg nooit de extensie mp3 toe aan bestanden die geen MP3-bestanden zijn).	
<ul style="list-style-type: none"> De leestijd duurt lang (de vermelding "CHECK" knippert op de display). 	De duur van de leestijd hangt af van de complexiteit van de hiërarchie van de mappen en bestanden.	Maak de hiërarchie niet te ingewikkeld en gebruik niet teveel mappen. Plaats ook geen bestanden op de MP3-CD die geen MP3-bestanden zijn.	
<ul style="list-style-type: none"> De bestanden worden in een andere volgorde afgespeeld dan ik wilde. 	De afspeelvolgorde wordt bepaald bij het maken van de opname.	_____	
<ul style="list-style-type: none"> De verstreken speeltijd is onjuist. 	Dit kan gebeuren en is afhankelijk van het aantal bestanden dat op de CD staat.	_____	
<ul style="list-style-type: none"> De vermelding "MP3" knippert op de display. 	Er zijn geen MP3 bestanden in de huidige directory.	Kies een andere directory.	
<ul style="list-style-type: none"> "NO FILES" verschijnt even op het display en daarna worden afwisselend "PLEASE" en "EJECT" getoond. 	Er zijn geen MP3 bestanden op deze disc.	Plaats een disc waarop MP3 bestanden zijn.	
<ul style="list-style-type: none"> Er worden verkeerde tekens weergegeven. (Weergave van tags, b.v. de naam van het album). 	Dit toestel kan uitsluitend letters van het alfabet (hoofdletters: A–Z, kleine letters: a–z), cijfers en een bepaald aantal symbolen tonen.	_____	



Omggaan met CD's

Dit toestel is ontworpen voor weergave van CD's, CD-R's, CD-RW's en CD-Text.

Uitsluitend voor de KD-LH7R:

- Er kunnen geen MP3-bestanden op deze eenheid worden afgespeeld.

De manier waarop u met CD's moet omgaan

Rondje in het midden

Wanneer u een CD uit het opbergdoosje haalt, moet u het rondje in het midden van de doos naar beneden duwen en de CD uit het doosje halen terwijl u hem aan de rand vasthoudt.

- Houd de CD altijd aan de randen vast. Kom niet aan vlak met de opnames.

Wanneer u de CD wilt opbergen, leg deze dan zachtjes om het rondje in het midden (bedrukte vlak naar boven).

- Berg de CD's na gebruik altijd op in het doosje.

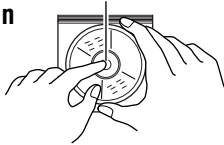

CD's schoonhouden

Het geluid kan verkeerd worden weergegeven als de CD vuil is. Als een CD vuil wordt, moet u hem afvegen met een zachte doek door de doek in een rechte lijn van het midden naar de rand te bewegen.

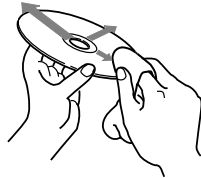

Nieuwe CD's afspelen

Sommige nieuwe CD's hebben oneffenheden langs de binnen- of buitenrand. Soms worden dergelijke CD's door het apparaat geweigerd.

U kunt deze oneffenheden verwijderen door de randen glad te wrijven met een potlood, ballpoint enz.

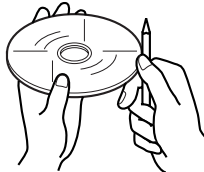

Haperingen:

De CD kan haperen wanneer u op hobbelige wegen rijdt. Het apparaat en de CD worden hierdoor niet beschadigd, maar het is wel storend. Wij adviseren u om het afspelen te beëindigen wanneer u op dergelijke wegen rijdt.

Condensvorming

In de volgende gevallen wordt er mogelijk condens op de lens in het toestel gevormd:

- Nadat de verwarming in de auto is aangezet.
- Wanneer het erg vochtig wordt in de auto.

Het toestel werkt dan mogelijk niet juist. In dat geval moet u de CD uit de CD-lade halen en moet u het apparaat een paar uur aan laten staan totdat het vocht is verdampt.

Als u een CD-R of CD-RW afspeelt

Het is mogelijk om uw originele CD-R's en CD-RW's met opnames in de audio-CD-indeling af te spelen (of in de MP3's-indeling: uitsluitend voor de KD-LH7R). Afspeelen is misschien niet mogelijk bij bepaalde, heel specifieke opnamekenmerken of -omstandigheden.

- Zelfgemaakte CD-R's (Recordable) en CD-RW's (Rewritable) kunnen alleen worden afgespeeld als de eindbewerking "finalized" heeft plaatsgevonden.
- Lees alvorens een CD-R's of CD-RW's af te spelen eerst de bij de disk meegeleverde instructies aandachtig door.
- Bepaalde CD-R's en CD-RW's kunnen mogelijk niet op deze eenheid worden afgespeeld vanwege een heel specifieke opnamemethode, vuil op beschadigingen op de disk of een vuiltje op de lens.
- CD-R's en CD-RW's zijn uiterst gevoelig voor hoge temperaturen en luchtvochtigheid. Laat geen disks in uw auto achter.
- Voor CD-RW's is soms een langere leestijd nodig. (Dit heeft te maken met het feit dat de weerkaatsing van CD-RW's minder is dan van CD's).

LET OP:

- Plaats geen 8 cm CD's (CD-singles) in de CD-lade. (Deze CD's kunnen niet terugspringen.)
- Plaats geen CD's met een ongewone vorm (bijvoorbeeld hartvormig) in de CD-lade; dit zal problemen veroorzaken.
- Stel CD's niet bloot aan direct zonlicht of een andere warmtebron en leg ze niet neer op plaatsen waar het zeer warm of vochtig is.
- Gebruik geen oplosmiddelen (zoals reinigingsmiddelen voor gewone platen, spray, verdunningsmiddelen, wasbenzine, enz.) om CD's te reinigen.

GELUIDSVERSTERKER

Maximum uitgangsvermogen:

Voorin: 50 W per kanaal

Achterin: 50 W per kanaal

Ononderbroken uitgangsvermogen (RMS):

Voorin: 19 W per kanaal in 4 Ω , 40 Hz tot 20 000 Hz met niet meer dan 0,8% totale harmonische vervorming van het geluid.

Achterin: 19 W per kanaal in 4 Ω , 40 Hz tot 20 000 Hz met niet meer dan 0,8% totale harmonische vervorming van het geluid.

Belastingsimpedantie: 4 Ω (speling 4 Ω tot 8 Ω)

Regelbereik tonen:

Bass: ± 10 dB bij 100 Hz

Treble: ± 10 dB bij 10 kHz

Weergavekarakteristiek: 40 Hz tot 20 000 Hz

Signaal/ruisverhouding: 70 dB

Uitgangsvermogen/Impedantie:

2,0 V/20 k Ω belasting

Uitgangsimpedantie: 1 k Ω

RADIO

Frequentiebereik:

FM: 87,5 MHz tot 108,0 MHz

AM: (MG) 522 kHz tot 1 620 kHz

(LG) 144 kHz tot 279 kHz

[FM-zenders]

Gevoeligheid bij normaal bedrijf:

11,3 dBf (1,0 μ V/75 Ω)

Gevoeligheid bij 50 dB geluidsdemping:

16,3 dBf (1,8 μ V/75 Ω)

Selectiviteit alternatief kanaal (400 kHz):

65 dB

Weergavekarakteristiek: 40 Hz tot 15 000 Hz

Stereo-scheiding: 30 dB

Vangbereik: 1,5 dB

[AM-zenders]

Gevoeligheid: 20 μ V

Selectiviteit: 35 dB

CD-SPELER

Type: CD-speler

Signaaldetectiesysteem: Pickup-lens
(halfgeleider-laser)

Aantal kanalen: 2 kanalen (stereo)

Weergavekarakteristiek: 5 Hz tot 20 000 Hz

Dynamisch vermogen: 96 dB

Signaal/ruisverhouding: 98 dB

Zweving: Minder dan de meetbare limiet

[Voor de KD-LH7R:]

MP3-Decodierformat: MPEG1/2 Audio Layer 3

Max. Bit-rate: 320 Kbps

ALGEMEEN

Voeding:

Werkspanning: Gelijkstroom 14,4 V
(speling 11 V tot 16 V)

Aardingssysteem: Negatieve aarding

Bedrijfstemperatuur: 0°C tot +40°C

Afmetingen (breedte \times hoogte \times diepte):

Afmetingen apparaat

(ten behoeve van installatie):

182 mm \times 52 mm \times 150 mm

Afmetingen paneel:

188 mm \times 58 mm \times 14 mm

Gewicht: 1,4kg (excl. accessoires)

Ontwerp en specificaties kunnen zonder kennisgeving worden gewijzigd.

Having TROUBLE with operation?

Please reset your unit

Refer to page of How to reset your unit

Haben Sie PROBLEME mit dem Betrieb?

Bitte setzen Sie Ihr Gerät zurück

Siehe Seite Zurücksetzen des Geräts

Vous avez des PROBLÈMES de fonctionnement?

Réinitialisez votre appareil

Référez-vous à la page intitulée Comment réinitialiser votre appareil

Hebt u PROBLEMEN met de bediening?

Stel het apparaat terug

Zie de pagina met de paragraaf Het apparaat terugstellen

JVC

VICTOR COMPANY OF JAPAN, LIMITED



EN, GE, FR, NL



0102KKSMdTJEIN

Free Manuals Download Website

<http://myh66.com>

<http://usermanuals.us>

<http://www.somanuals.com>

<http://www.4manuals.cc>

<http://www.manual-lib.com>

<http://www.404manual.com>

<http://www.luxmanual.com>

<http://aubethermostatmanual.com>

Golf course search by state

<http://golfingnear.com>

Email search by domain

<http://emailbydomain.com>

Auto manuals search

<http://auto.somanuals.com>

TV manuals search

<http://tv.somanuals.com>