

**JVC****CU-V803 KIT****COLOUR CCD CAMERA KIT  
INSTRUCTIONS****Dear Customer,**

Thank you for purchasing the JVC colour CCD camera kit. Before use, please read the safety information and precautions to ensure safe use of your new colour CCD camera kit. This unit is for consumer use only and cannot be used as a professional product.

**Check all the contents shown below.**

Colour CCD  
Camera  
(with built-in  
condenser  
microphone)

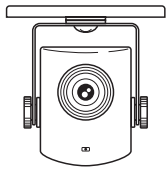
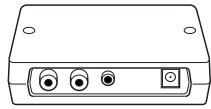

Cable Unit A

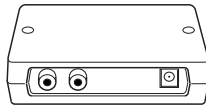

Cable Unit B

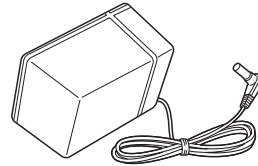

AC Adapter

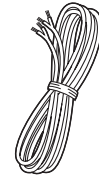

Wiring Cable  
(20 m)



Wood  
Screws  
(x 8)

**SAFETY PRECAUTIONS****WARNING — DANGEROUS  
VOLTAGE INSIDE****WARNING:**

**TO PREVENT FIRE OR SHOCK HAZARD,  
DO NOT EXPOSE THIS UNIT TO RAIN OR  
MOISTURE.**

This unit should be used with AC 230/240 V~,  
50/60 Hz only.

**CAUTION:**

To prevent electric shocks and fire hazards, do NOT use  
any other power source.

**CAUTIONS:**

- To prevent shock, do not open the cabinet. No user serviceable parts inside. Refer servicing to qualified personnel.
- When you are not using the AC Power Adapter for a long period of time, it is recommended that you disconnect the power cord from AC outlet.

**NOTES:**

- The rating plate of the colour CCD camera is on its back.
- The rating plate of the AC Power Adapter is on its front.
- The rating plate of the Cable Unit (A/B) is on its bottom.

This unit is produced to comply with Standard IEC Publ. 65.

**CAUTIONS (for AC Power Adapter) :**

- If used near a radio, this unit may interfere with reception.
- Prevent inflammables, water and metallic objects from entering the unit.
- Do not disassemble or modify the unit.
- Do not apply shocks to the unit.
- Do not subject the unit to direct sunlight.
- Avoid using the unit in extremely hot or humid places.
- Avoid using the unit in places subject to vibrations.

This colour CCD camera is designed to be used with PAL-type colour television signals. It cannot be used with a television of a different standard.

**SOME DO'S AND DON'TS ON THE SAFE USE OF EQUIPMENT**

This equipment has been designed and manufactured to meet international safety standards but, like any electrical equipment, care must be taken if you are to obtain the best results and safety is to be assured.

- DO** read the operating instructions before you attempt to use the equipment.
- DO** ensure that all electrical connections (including the mains plug, extension leads and interconnections between pieces of equipment) are properly made and in accordance with the manufacturer's instructions. Switch off and withdraw the mains plug when making or changing connections.
- DO** consult your dealer if you are ever in doubt about the installation, operation or safety of your equipment.
- DO** be careful with glass panels or doors on equipment.
- DON'T** continue to operate the equipment if you are in any doubt about it working normally, or if it is damaged in any way — switch off, withdraw the mains plug and consult your dealer.

- DON'T** remove any fixed cover as this may expose dangerous voltages.
- DON'T** leave equipment switched on when it is unattended unless it is specifically stated that it is designed for unattended operation or has a standby mode. Switch off using the switch on the equipment and make sure that your family knows how to do this. Special arrangements may need to be made for infirm or handicapped people.
- DON'T** use equipment such as personal stereos or radios so that you are distracted from the requirements of road safety. It is illegal to watch television whilst driving.
- DON'T** listen to headphones at high volume, as such use can permanently damage your hearing.

- DON'T** obstruct the ventilation of the equipment, for example with curtains or soft furnishings. Overheating will cause damage and shorten the life of the equipment.
- DON'T** use makeshift stands and NEVER fix legs with wood screws — to ensure complete safety always fit the manufacturer's approved stand or legs with the fixings provided according to the instructions.
- DON'T** allow electrical equipment to be exposed to rain or moisture.
- ABOVE ALL**
- NEVER let anyone especially children push anything into holes, slots or any other opening in the case — this could result in a fatal electrical shock;
  - NEVER guess or take chances with electrical equipment of any kind — it is better to be safe than sorry!

**IMPORTANT SAFETY INSTRUCTIONS**

When using the colour CCD camera kit, basic precautions should always be followed including following.

**WARNING/** To reduce the risk of fire, electric shock, or injury, read all instructions carefully before using the colour CCD camera kit.

**PRECAUTIONS FOR SAFETY**

- **If you drop the camera kit or it is damaged, disconnect the AC adapter immediately.**
  - Refer servicing to the nearest JVC dealer.
  - Do NOT continue using the camera kit if it is damaged; otherwise, this can result in a risk of fire or electric shock.
  - NEVER attempt to repair the camera kit by yourself, otherwise serious/fatal injury may result.
- **If water or foreign objects enter the camera kit, disconnect the AC adapter immediately.**
  - Refer servicing to the nearest JVC dealer.
  - Do NOT continue using the camera kit if it is damaged; otherwise, this can result in a risk of fire or electric shock.
  - NEVER attempt to repair the camera kit by yourself, otherwise serious/fatal injury may result.
- **NEVER use any voltage other than that specified.**
  - Using the wrong voltage can result in a risk of fire or electric shock.
- **Do NOT disassemble or modify the camera unit.**
  - This can result in a risk of fire or electric shock.
  - NEVER attempt to overhaul/fix/repair the camera kit by yourself, otherwise serious/fatal injury may result.
  - When you need to have the camera kit overhauled/fixed/repared, always refer servicing to the nearest JVC dealer.
- **Do NOT direct the lens of the camera at the sun or extremely bright objects.**
  - If you allow powerful light to directly enter the lens of the camera, the internal circuitry may be damaged from excessive heat due to light concentration on the lens, which can result in a risk of fire or camera malfunction.
- **Keep the camera kit free from water and moisture.**
  - Allowing the camera kit to become wet can result in a risk of fire or electric shock.
- **Do NOT use the camera kit . . .**
  - .... in places subject to excessive humidity or dust.
  - .... in places exposed to oil vapour or steam (e.g. near a humidifier or cooking stove).
  - .... near a heater or other heat source.
  - .... in places subject to extremely high temperatures.
  - .... in direct sunlight.
- **Do NOT use any accessories other than those specified.**
  - Using different types of accessories may cause fire, electric shock or damage to the camera kit.
  - Make sure accessories are specifically for this camera kit before using them. Refer also to their instruction manuals.
- **Ensure cables are arranged properly.**
  - Tripping on cables (such as the AC adapter cord, connection cables, etc.) will cause the camera kit to fall, resulting in injury and damage.
  - Take care to ensure proper connection/arrangement of cables.
- **When you are not using the camera kit for a long period of time, disconnect the AC adapter.**
  - As there is high voltage inside the camera kit when the AC adapter is connected, it is recommended to disconnect the AC adapter for safety.
- **Be sure to disconnect the AC adapter and all other connection cables during transport.**
  - Carrying the camera kit with cables connected can damage the cables, resulting in a risk of fire or electric shock.
- **Be sure to disconnect the AC adapter when cleaning the camera kit.**
  - As there is high voltage inside the camera kit when the AC adapter is connected, this can result in a risk of electric shock.

**PRECAUTIONS FOR HANDLING**

- **Keep lighting equipment away from the camera.**  
If you have lighting equipment near the camera, the heat emitted from the lighting equipment may cause deformation or failure to the camera.
- **Dirt on the cabinet should be wiped out lightly with a soft cloth.**
- **Most surface of the cabinet is made of plastics.**  
Wiping it with benzine and thinner may cause the painted film to deteriorate or come off.
- **NEVER use pesticide near the camera.**  
Never use pesticide or other volatile components near the camera.  
Or, never leave rubber or vinyl products in contact with the camera for a long time.  
This may deteriorate the surface of the cabinet.

- **Notes about the AC adapter:**  
Be sure to connect the provided AC adapter to the colour CCD camera via the provided cable units. Do NOT connect the AC adapter directly to the camera, otherwise, the voltage will be unstable and cause serious damage to the camera circuit due to excessive voltage.
- **Notes about the CCD camera:**  
The camera is not water-resistant. Do NOT use the camera in places subject to rain, water or moisture. Do NOT push the lens strongly or apply any shocks. The picture colour tone may look different under fluorescent lights.  
There may be some video noise under minimum illumination or due to a dark object's shadow image. The picture may become temporarily distorted while the electronic iris adjusts itself in response to an abrupt change in the quantity of light.

- **Notes about the cable units:**
  1. There may be some interference if you use more than one cable unit at the same time. Keep the cable units as far away from each other as possible while using them.
  2. The picture may pick up some interference from external electromagnetic waves or other electrical wires through the provided wiring cable. Keep the wiring cable as short as possible for the connection and keep it away from the source of interference.
  3. If the wiring cable is bundled during use, optimum results may not be obtained due to mutual interference from the cable. Do not leave extra length of the wiring cable bundled.

**HOW TO CONNECT**

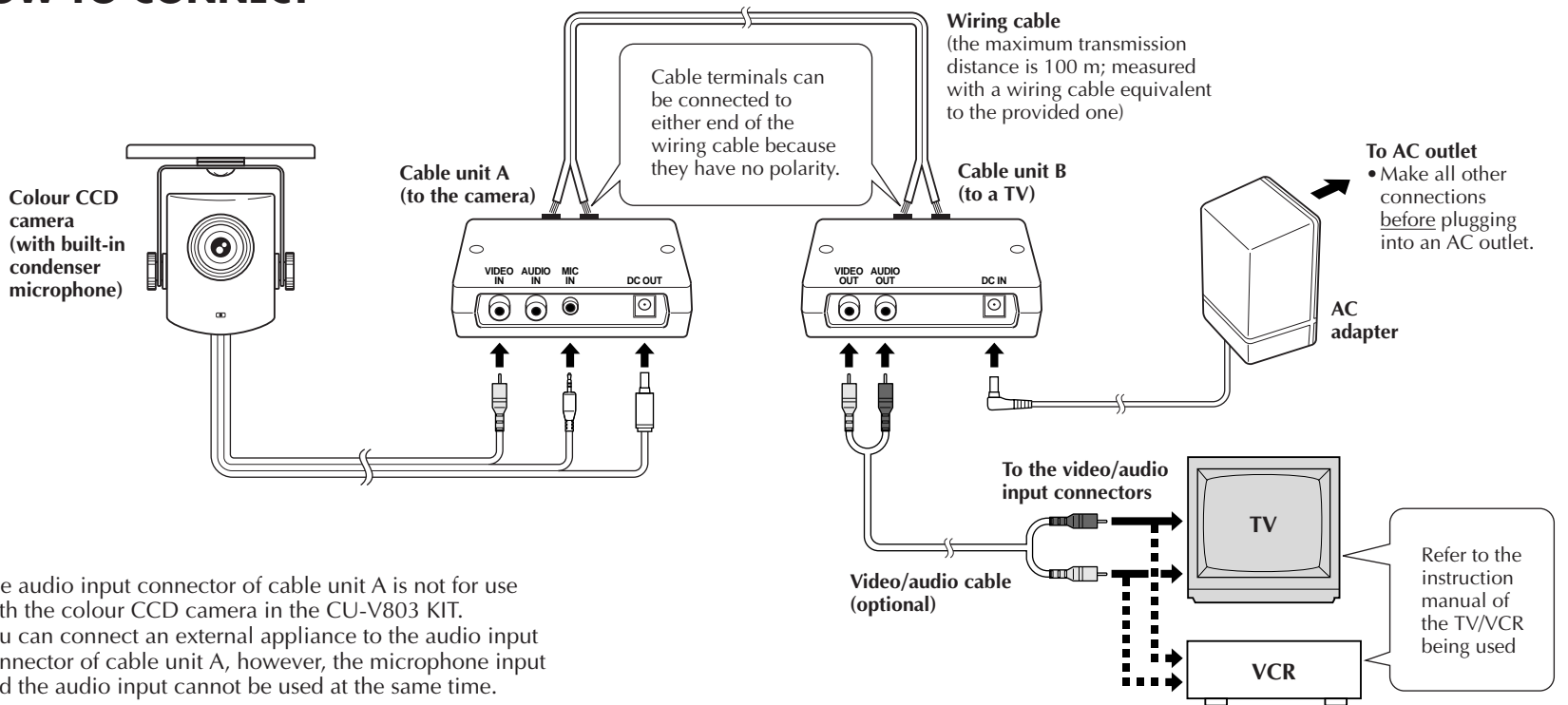

**HOW TO ATTACH**

- **Notes about attachment:**  
If you attach the camera to a wall, do not leave the cables slack. Children may trip on the cables, which can cause the camera to fall, resulting in injury or damage.

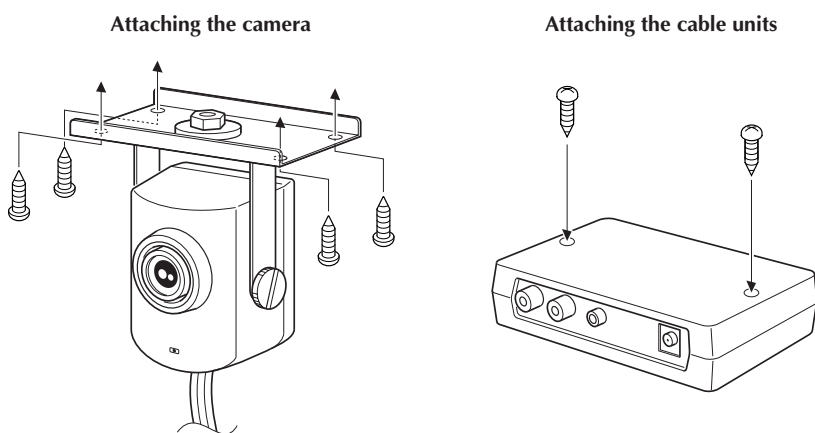

**SPECIFICATIONS**

**Camera**

- Pickup** : 270,000-pixel 1/4" CCD
- TV system** : PAL
- Lens** : F2.0, f = 2.9 mm (fixed focus lens)
- Minimum illumination** : 4 lx
- Microphone** : Built-in condenser microphone (DC 3 — 5 V  $\equiv$ )
- Dimensions** : 37 (W) x 50 (H) x 36 (D) mm
- Weight** : Approx. 140 g

**Cable Unit**

- Input voltage** : DC 12 V  $\equiv$
- Dimensions** : 100 (W) x 25 (H) x 70 (D) mm
- Weight** : Approx. 90 g

**AC Adapter**

- Input voltage** : AC 240 V $\sim$  (CU-V803 KIT EK)  
AC 230 V $\sim$  (CU-V803 KIT EG)
- Output voltage** : DC 12 V  $\equiv$
- Dimensions** : 53 (W) x 82 (H) x 43 (D) mm
- Weight** : Approx. 400 g

E. & O. E. Design and specifications subject to change without notice.

**JVC****CU-V803 KIT****FARB-CCD-KAMERA-SET  
BEDIENUNGSANLEITUNG**

Vielen Dank für den Kauf dieses JVC Farb-CCD-Kamera-Sets.

Bitte lesen Sie vor der Ingebrauchnahme die folgenden Sicherheitshinweise und Vorsichtsmaßnahmen durch, um den sachgemäßen und störungsfreien Gebrauch Ihres neuen Kamera-Sets sicherzustellen.

Bitte beziehen Sie sich zur Vollständigkeitsüberprüfung des Lieferumfangs auf diese Liste.

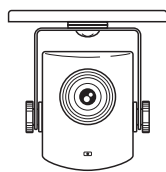

Farb-CCD-Kamera (mit eingebautem Kondensator-Mikrofon)

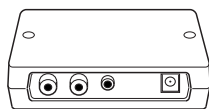

Kabeleinheit A

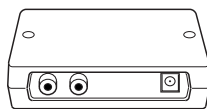

Kabeleinheit B

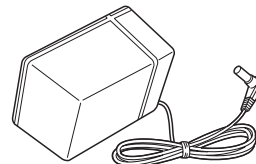

Netzadapter



Verbindungskabel (20 m)



Holzschrauben (8 Stück)

## SICHERHEITSHINWEISE

### ACHTUNG! GEFÄHRLICHE SPANNUNG IM INNERN

#### ACHTUNG:

**SCHÜTZEN SIE DIESES GERÄT VOR NÄSSE UND FEUCHTIGKEIT, DAMIT ES NICHT IN BRAND GERÄT UND KEIN KURZSCHLUSS ENTSTEHT.**

Dieser Netzadapter kann nur mit 230 V Wechselspannung, 50/60 Hz betrieben werden.

#### VORSICHT:

Zur Vermeidung von elektrischen Schlägen und Feuergefahr keine andere Spannung verwenden!

#### VORSICHT:

- Zur Vermeidung von Feuergefahr niemals das Gehäuse entfernen. Im Inneren befinden sich keinerlei Teile, die vom Benutzer gewartet werden können. Überlassen sie Wartungsarbeiten qualifiziertem Fachpersonal.
- Wird der Netzadapter für längere Zeit nicht benutzt, sollte dessen Netzstecker von der Netzsteckdose abgetrennt werden.

#### HINWEISE:

- Das Typenschild der Farb-CCD-Kamera befindet sich an deren Rückseite.
- Das Typenschild des Netzadapters befindet sich an dessen Vorderseite.
- Das Typenschild der Kabeleinheit (A/B) befindet sich an deren Unterseite.

Dieses Gerät stimmt mit IEC-Veröffentlichung 65 überein.

#### SICHERHEITSHINWEISE (für Netzadapter) :

- Bei zu geringem Abstand zu einem Rundfunkempfänger kann dieses Gerät Empfangsstörungen verursachen.
- Niemals Flüssigkeit oder brennbare bzw. metallische Gegenstände in das Geräteinnere gelangen lassen.
- Das Gerät niemals zerlegen oder umbauen.
- Das Gerät niemals heftigen Erschütterungen aussetzen.
- Das Gerät niemals direkter Sonneneinstrahlung aussetzen.
- Das Gerät nicht extrem hohen Temperaturen oder extrem hoher Luftfeuchtigkeit aussetzen.
- Das Gerät nicht Vibrationseinwirkungen aussetzen.

Diese Farb-CCD-Kamera ist ausschließlich für PAL-Farbsignale ausgelegt. Der Betrieb in Verbindung mit einem TV-Gerät einer anderen Farbnorm ist nicht möglich.

## WICHTIGE SICHERHEITSHINWEISE

Das CCD-Kamera-Set stets vorsichtig handhaben und die folgenden Hinweise beachten.

**ACHTUNG:** Vor der Ingebrauchnahme des CCD-Kamera-Sets alle Bedienungsangaben durchlesen. Andernfalls besteht Feuer-, Stromschlag- und Verletzungsgefahr.

### VORSICHTSMASSNAHMEN

#### ■ Wenn das Kamera-Set oder Teile davon beschädigt werden, sofort den Netzadapter von der Netzsteckdose abziehen.

- Wenden Sie sich an Ihren JVC Service.
- NIEMALS ein beschädigtes Kamera-Set verwenden. Andernfalls besteht Feuer- und/oder Stromschlaggefahr.
- NIEMALS versuchen, ein beschädigtes Kamera-Set zu reparieren! Andernfalls besteht Verletzungsgefahr mit Todesfolge!

#### ■ Wenn Flüssigkeit oder Fremdkörper in das Innere der Kamera-Set-Komponenten gelangen, sofort den Netzadapter von der Netzsteckdose abziehen.

- Wenden Sie sich an Ihren JVC Service.
- NIEMALS ein beschädigtes Kamera-Set verwenden. Andernfalls besteht Feuer- und/oder Stromschlaggefahr.
- NIEMALS versuchen, ein beschädigtes Kamera-Set zu reparieren! Andernfalls besteht Verletzungsgefahr mit Todesfolge!

#### ■ NIEMALS eine nicht zulässige Voltzahl verwenden.

- Bei Betrieb mit einer nicht zulässigen Voltzahl besteht Feuer- und/oder Stromschlaggefahr.

#### ■ NIEMALS die Kamera-Set-Komponenten zerlegen oder umbauen.

- Andernfalls besteht Feuer- und/oder Stromschlaggefahr.
- NIEMALS versuchen, das Kamera-Set zu warten, zu überholen oder zu reparieren. Andernfalls besteht Verletzungsgefahr mit Todesfolge!
- Falls es erforderlich wird, das Kamera-Set zu warten, zu überholen oder zu reparieren, wenden Sie sich an Ihren JVC Service.

#### ■ NIEMALS die Kamera-Linse so ausrichten, daß extrem starke Lichtquellen (Sonne etc.) direkt einfallen können.

- Falls das Licht einer extrem starken Lichtquelle direkt in die Linse einfällt, kann infolge der Lichtbündelung eine Überhitzung im Kamerainneren auftreten, wodurch Schaltkreise beschädigt werden können. Zudem können Kamera-Betriebsstörungen auftreten und es besteht Feuergefahr.

#### ■ Das Kamera-Set niemals Nässe oder Feuchtigkeit aussetzen.

- Bei Einwirkung von Nässe oder Feuchtigkeit besteht Feuer- und Stromschlaggefahr.

#### ■ NIEMALS das Kamera-Set an Orten verwenden,

- .... die hoher Luftfeuchtigkeit oder Staubeinwirkung ausgesetzt sind.
- .... die Öl- und/oder Wasserdampf ausgesetzt sind (z.B. in der Nähe eines Luftbefeuchters, einer Kochstelle etc.)
- .... die sich zu nahe bei Heizvorrichtungen befinden.
- .... die extrem hohen Temperaturen ausgesetzt sind.
- .... die direkter Sonneneinstrahlung ausgesetzt sein können.

#### ■ NIEMALS unzulässige Zubehörkomponenten verwenden.

- Andernfalls können Betriebsstörungen auftreten und es besteht Feuer- und Stromschlaggefahr.
- Vergewissern Sie sich vor dem Gebrauch von Zubehörkomponenten, daß diese als für dieses Kamera-Set geeignet ausgewiesen sind. Lesen Sie bitte die jeweilige Bedienungsanleitung durch.

#### ■ Achten Sie auf einwandfreie Verlegung und korrekten Anschluß der Kabel.

- Wenn sich Personen und/oder Gegenstände an den Kabeln (z.B. Netzkabel des Netzadapters, Verbindungskabel etc.) verfangen können, kann dies Schäden und Betriebsstörungen am Kamera-Set zur Folge haben.
- Achten Sie auf einwandfreie Verlegung und korrekten Anschluß aller Kabel.

#### ■ Bei längerem Nichtgebrauch des Kamera-Sets muß der Netzadapter abgezogen werden.

- Da bei Netzversorgung im Inneren der Kamera-Set-Komponenten hohe Spannung auftritt, sollte der Netzadapter aus Sicherheitsgründen abgezogen werden.

#### ■ Zum Transportieren müssen Netzadapter und alle Anschlußkabel unbedingt abgetrennt werden.

- Werden Kamera-Set-Komponenten transportiert, ohne zuvor die Kabelverbindungen zu lösen, können die Kabel beschädigt werden, und es besteht Feuer- und Stromschlaggefahr.

#### ■ Vor Reinigung der Kamera-Set-Komponenten unbedingt den Netzadapter abtrennen.

- Andernfalls besteht Feuer- und Stromschlaggefahr, da bei Netzversorgung im Inneren der Kamera-Set-Komponenten hohe Spannung auftritt.



## BEI DER HANDHABUNG UND PFLEGE BEACHTEN

- **Leuchtkörper von der Kamera fernhalten.**

In der Nähe der Kamera befindliche Leuchten können hohe Temperaturen abstrahlen. Bei der Einwirkung hoher Temperaturen können Gehäuseverformungen und sonstige Schäden an und in der Kamera auftreten.

- **Gehäuseverunreinigungen vorsichtig mit einem weichen fusselfreien Tuch entfernen.**

- **Das Gehäuse besteht vornehmlich aus Kunststoff.**  
Niemaß Benzin oder Farbverdünner etc. zur Reinigung verwenden. Anderfalls können Verfärbungen und/oder Verformungen auftreten.

- **NIEMALS Schädlingsbekämpfungsmittel in der Nähe der Kamera verwenden.**

Niemals Schädlingsbekämpfungsmittel (Insektensprays etc.) oder andere sich verflüchtigende Flüssigkeiten in Kameranähe verwenden.

Das Gehäuse niemals über längere Zeit mit Vinyl- oder Gummiteilen/-flächen in Berührung kommen lassen.

Andernfalls kann die Gehäuseoberfläche beschädigt werden.

- **Hinweise zum Netzadapter:**

Der mitgelieferte Netzadapter darf ausschließlich mittels der mitgelieferten Kabeleinheiten an der Farb-CCD-Kamera angeschlossen werden. Kabel NIEMALS direkt an der Kamera anschließen! Andernfalls treten Spannungsschwankungen auf, wobei Spannungsspitzen die Kamera-Schaltkreise schwer beschädigen können!

- **Hinweise zur CCD-Kamera:**

Diese Kamera ist nicht wasserdicht. Die Kamera daher NIEMALS an Orten verwenden, die Niederschlag, Nässe oder Feuchtigkeit ausgesetzt sind.

Das Objektiv NIEMALS heftigen Stößen oder Erschütterungen aussetzen.

Bei Einwirkung von Fluoreszenzlampen können Farbabweichungen im Bild auftreten.

Im Kamerabetrieb bei Mindestbeleuchtung oder infolge starker Abdunkelungen im Aufnahmebereich kann Bildrauschen auftreten.

Wenn die elektronische Blende infolge einer plötzlichen Helligkeitsschwankung korrigiert wird, können kurzzeitig Bildverzerrungen auftreten.

- **Hinweise zu den Kabeleinheiten:**

1. Bei gleichzeitigem Einsatz mehrerer Kabeleinheiten können gegenseitige Störeinstreuungen auftreten. Auf ausreichenden Abstand zwischen den Kabeleinheiten achten.
2. Wenn externe elektromagnetische Wellen auf die mitgelieferten Verbindungskabel einwirken, können Bild-Störeinstreuungen auftreten. Die Verbindungskabel stets in der kürzest möglichen Länge verwenden und von der Störeinstreuungsquelle entfernt halten.
3. Wenn ein in Betrieb befindliches Verbindungskabel gebündelt wird, können infolge von gegenseitigen Störeinstreuungen Leistungseinbußen auftreten. Nicht benötigte Kabelabschnitte sollten nicht gebündelt werden.

## ANSCHLUSS

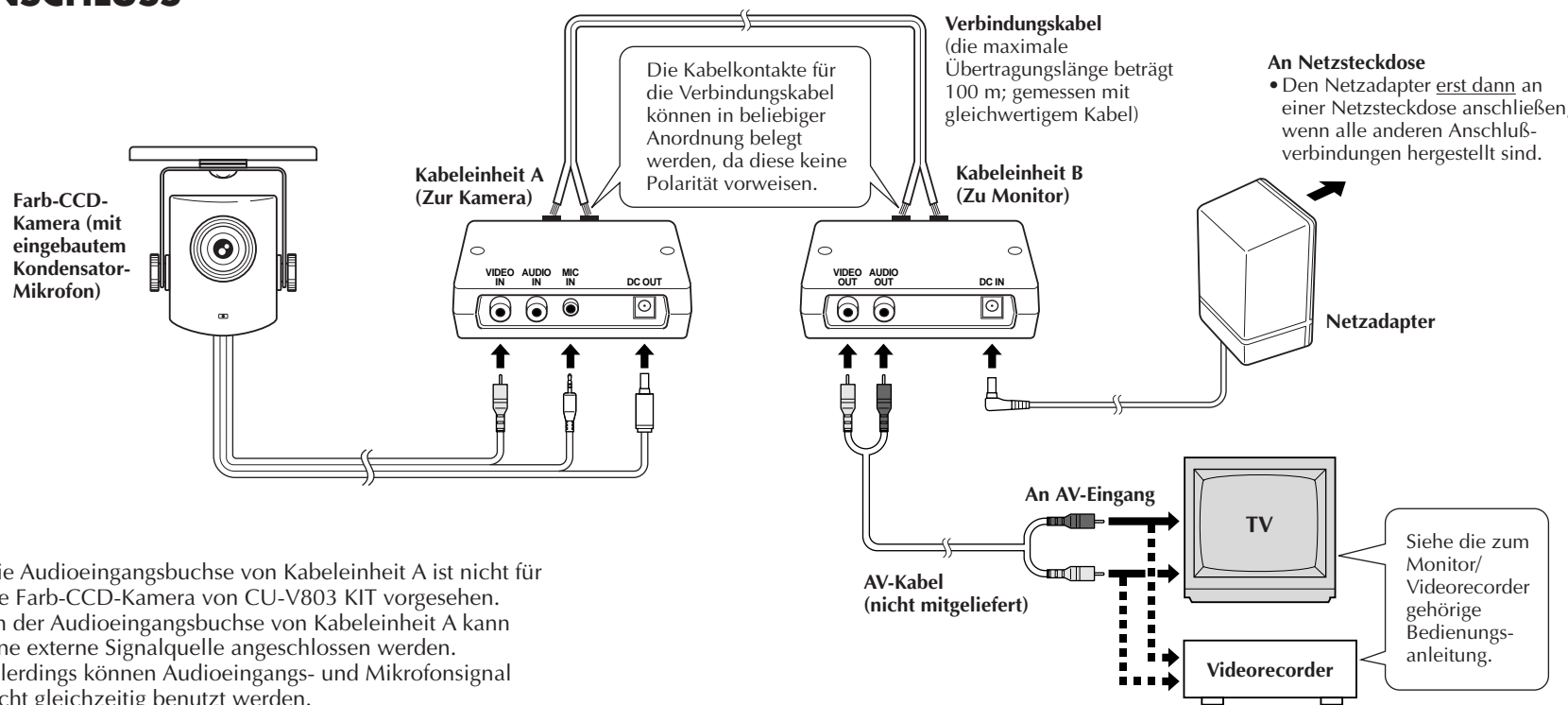

## ANBRINGUNG

- **Hinweise zur Anbringung:**

Bei Wandanbringung der Kamera das Kabel stets gestrafft verlegen. Andernfalls können Kinder über das Kabel stolpern, so daß die Kamera herunterfallen kann und Schäden und/oder Verletzungen auftreten können.

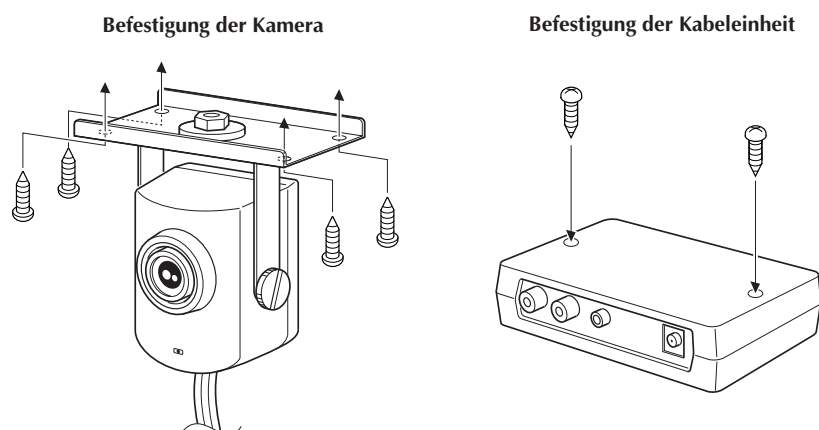

## TECHNISCHE DATEN

**Kamera**

<b>Bildwandler</b>	: 1/4-Zoll CCD-Chip mit 270.000 Bildpunkten
<b>Farbsystem</b>	: PAL
<b>Objektiv</b>	: F2,0 f = 2,9 mm (Festbrennweite)
<b>Mindestbeleuchtung</b>	: 4 Lux
<b>Mikrofon</b>	: Eingebautes Kondensator-Mikrofon (3 — 5 V Gleichspannung)
<b>Abmessungen</b>	: 37 (B) x 50 (H) x 36 (T) mm
<b>Gewicht</b>	: Ca. 140 g

**Kabeleinheit**

<b>Eingangsspannung</b>	: 12 V Gleichspannung
<b>Abmessungen</b>	: 100 (B) x 25 (H) x 70 (T) mm
<b>Gewicht</b>	: Ca. 90 g

**Netzadapter**

<b>Eingangsspannung</b>	: 230 V Wechselfspannung
<b>Ausgangsspannung</b>	: 12 V Gleichspannung
<b>Abmessungen</b>	: 53 (B) x 82 (H) x 43 (T) mm
<b>Gewicht</b>	: Ca. 400 g

Irrtümer sowie Änderungen der Konstruktion und der technischen Daten jederzeit vorbehalten.

**JVC****CU-V803 KIT****KIT DE CAMÉRA CCD COULEUR  
INSTRUCTIONS****Cher client,**

Nous vous remercions pour l'achat du kit de caméra CCD couleur JVC. Pour votre sécurité avant utilisation, veuillez lire les informations et les précautions de sécurité pour assurer une utilisation sûre de votre nouveau kit de caméra CCD couleur.

Cet appareil est uniquement pour l'utilisation grand public et ne peut pas être utilisé comme un produit professionnel.

Vérifier le contenu montré ci-dessous.

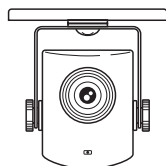

Caméra CCD couleur (avec microphone à condensateur incorporé)

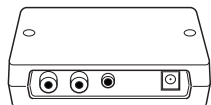

Unité câblée A

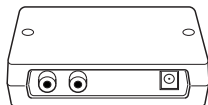

Unité câblée B

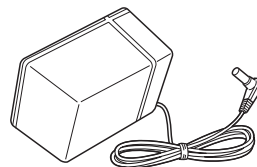

Adaptateur secteur



Fil de câblage (20 m)



Vis à bois (x 8)

## PRÉCAUTIONS DE SÉCURITÉ

### ATTENTION— TENSION DANGEREUSE À L'INTÉRIEUR

**AVERTISSEMENT:**  
POUR ÉVITER TOUT RISQUE  
D'INCENDIE OU D'ÉLECTROCUTION,  
NE PAS EXPOSER CET APPAREIL À LA  
PLUIE NI À L'HUMIDITÉ.

Cet appareil doit être utilisé sur courant secteur de 230 V~, 50/60 Hz.

#### ATTENTION:

Afin d'éviter tout risque d'incendie ou d'électrocution, NE PAS utiliser d'autres sources d'alimentation électrique.

#### PRÉCAUTIONS:

- Pour éviter tout risque d'électrocution, ne pas ouvrir le boîtier. Aucune pièce intérieure n'est à régler par l'utilisateur. Se référer à un agent qualifié en cas de problème.
- Si vous n'utilisez pas l'adaptateur secteur pendant une longue période, il est recommandé de débrancher le cordon d'alimentation de la prise secteur.

#### REMARQUES:

- La plaque d'identification de la caméra CCD couleur est située au dos.
- La plaque d'identification de l'adaptateur secteur est située sur la face avant.
- La plaque d'identification de l'unité câblée (A/B) est située sous l'appareil.

Cet appareil a été fabriqué pour être conforme au standard CEI 65.

#### PRÉCAUTIONS (sur l'adaptateur secteur) :

- Si l'adaptateur/chargeur est utilisé près d'une radio, il peut provoquer des interférences sur la réception.
- Evitez que des matières inflammables, de l'eau ou des objets métalliques ne pénètrent dans l'adaptateur/chargeur.
- Ne pas démonter ou modifier l'adaptateur/chargeur.
- Ne pas exposer à des chocs.
- Ne pas exposer en plein soleil.
- Evitez d'utiliser l'adaptateur/chargeur dans des lieux extrêmement chauds ou humides.
- Evitez d'utiliser l'adaptateur/chargeur dans des lieux exposés à des vibrations.

Cette caméra CCD couleur est conçue pour être utilisée avec des signaux de télévision couleur de type PAL. Elle ne peut pas être utilisée avec un téléviseur de standard différent.

## CONSIGNES DE SÉCURITÉ IMPORTANTES

Pour utiliser le kit de caméra CCD couleur, des précautions de base doivent toujours être prises comprenant la suite.

AVERTISSEMENT/ Pour réduire le risque d'incendie, d'électrocution, ou d'accidents, bien lire avec soin toutes les instructions avant d'utiliser ce kit de caméra CCD couleur.

### PRÉCAUTIONS DE SÉCURITÉ

- **Si vous faites tomber le kit de caméra ou s'il est endommagé, débranchez immédiatement l'adaptateur secteur.**
  - Confier les réparations au revendeur JVC le plus proche.
  - Ne PAS continuer à utiliser le kit de caméra s'il est endommagé; ce qui pourrait déboucher sur des risques d'incendie ou de choc électrique.
  - Ne JAMAIS tenter de réparer soi-même le kit de caméra, car il est possible de se blesser sérieusement/de façon fatale.
- **Si de l'eau ou des objets étrangers pénètrent dans le kit de caméra, débranchez immédiatement l'adaptateur secteur.**
  - Confier les réparations au revendeur JVC le plus proche.
  - Ne PAS continuer à utiliser le kit de caméra s'il est endommagé; ce qui pourrait déboucher sur des risques d'incendie ou de choc électrique.
  - Ne JAMAIS tenter de réparer soi-même le kit de caméra, car il est possible de se blesser sérieusement/de façon fatale.
- **Ne JAMAIS utiliser une tension autre que celle spécifiée.**
  - Utiliser une mauvaise tension pourrait déboucher sur des risques d'incendie ou de choc électrique.
- **Ne PAS démonter ni modifier la caméra.**
  - Ce qui pourrait déboucher sur des risques d'incendie ou de choc électrique.
  - Ne JAMAIS tenter de remettre en état/réparer le kit de caméra soi-même, car il est possible de se blesser sérieusement/de façon fatale.
  - Si vous avez besoin d'avoir le kit de caméra remis en état/réparé, toujours confier les réparations au revendeur JVC le plus proche.
- **Ne PAS pointer l'objectif de la caméra sur le soleil ou sur des objets extrêmement lumineux.**
  - Si vous laissez une lumière puissante entrer directement par l'objectif de la caméra, l'électronique interne peut être endommagée par la chaleur excessive produite par la concentration de la lumière sur l'objectif, ce qui pourrait déboucher sur un risque d'incendie ou un mauvais fonctionnement de la caméra.
- **Maintenir le kit de caméra exempt d'eau ou d'humidité.**
  - Laisser le kit de caméra devenir humide pourrait déboucher sur des risques d'incendie ou de choc électrique.
- **Ne PAS utiliser le kit de caméra . . .**
  - .... dans des endroits trop humides ou poussiéreux.
  - .... dans des endroits exposés à des vapeurs d'huile ou de suie (p. ex. près d'un humidificateur ou d'un appareil de cuisson).
  - .... près d'un radiateur ou d'une autre source de chaleur.
  - .... dans des endroits sujets à des températures très élevées.
  - .... en plein soleil.
- **Ne PAS utiliser d'accessoires autres que ceux spécifiés.**
  - Utiliser différents types d'accessoires pourrait causer un incendie, un choc électrique ou endommager le kit de caméra.
  - S'assurer que les accessoires sont spécialement pour ce kit de caméra avant de les utiliser. Se référer également à leurs manuels d'instructions.
- **S'assurer que les câbles sont disposés correctement.**
  - Tirer sur des câbles (tel le cordon de l'adaptateur secteur, les câbles de raccordement, etc.) causera la chute du kit de caméra, entraînant des blessures ou des dommages.
  - Prendre soin d'arranger/de raccorder correctement les câbles.
- **Si vous n'utilisez pas le kit de caméra pendant une longue période, débranchez l'adaptateur secteur.**
  - Comme il y a une haute tension dans le kit de caméra lorsque l'adaptateur secteur est branché, il est recommandé de débrancher l'adaptateur secteur pour des raisons de sécurité.
- **S'assurer de débrancher l'adaptateur secteur et tous les autres câbles de raccordement pendant le transport.**
  - Porter le kit de caméra avec des câbles raccordés peut endommager les câbles, débouchant sur des risques d'incendie ou de choc électrique.
- **S'assurer de débrancher l'adaptateur secteur en nettoyant le kit de caméra.**
  - Comme il y a une haute tension dans le kit de caméra lorsque l'adaptateur secteur est branché, il pourrait y avoir des risques d'incendie ou de choc électrique.

## PRÉCAUTIONS POUR LA MANIPULATION

- **Maintenir le matériel d'éclairage éloigné de la caméra.**  
Si vous avez du matériel d'éclairage près de la caméra, la chaleur émise par le matériel d'éclairage peut causer une déformation ou une panne à la caméra.
- **Des saletés sur le boîtier doivent être essuyées en douceur avec un chiffon doux.**
- **La plupart de la surface du boîtier est composée de matières plastiques.**  
L'essuyer avec de la benzine ou un diluant peut causer une détérioration ou la disparition de la couche de peinture.
- **Ne jamais utiliser de pesticide près de la caméra.**  
Ne jamais utiliser de pesticide ni d'autres composants volatils près de la caméra.  
Ni, ne jamais laisser de caoutchouc ni des produits vinyliques en contact avec la caméra pendant une longue période.  
Ce qui pourrait détériorer la surface du boîtier.

- **Remarques concernant l'adaptateur secteur:**  
S'assurer de raccorder l'adaptateur secteur fourni à la caméra CCD couleur via les unités câblées fournies. Ne PAS raccorder directement l'adaptateur secteur à la caméra, sinon, la tension sera instable et causera des dommages sérieux aux circuits de la caméra à cause d'une tension excessive.
- **Remarques concernant la caméra CCD:**  
La caméra n'est pas étanche. Ne PAS utiliser la caméra dans des endroits sujets à la pluie, à l'eau ni à l'humidité.  
Ne PAS pousser fortement sur l'objectif ni appliquer de chocs.  
La tonalité de l'image couleur peut sembler différente sous un éclairage fluorescent.  
Il peut y avoir quelques parasites vidéo sous l'illumination minimale ou à cause d'une image d'ombre d'un objet sombre.  
L'image peut devenir temporairement distordue alors que l'iris électronique se règle pour répondre à un changement brutal dans la quantité de lumière.

- **Remarques concernant les unités câblées:**
  1. En utilisant les deux unités câblées, des interférences peuvent se produire entre elles. Maintenir les unités câblées aussi éloignées que possible l'une de l'autre en les utilisant.
  2. L'image peut recevoir des interférences d'ondes électromagnétiques externes ou d'autres fils électriques à travers le fil de câblage fourni. Maintenir le fil de câblage le plus court possible pour le raccordement et le maintenir éloigné de toute source d'interférence.
  3. Si le fil de câblage est mis en botte pendant l'utilisation, les résultats optimum peuvent ne pas être obtenus à cause d'interférences mutuelles dans le fil de câblage. Ne pas laisser en botte la longueur en trop du fil de câblage.

## RACCORDEMENT

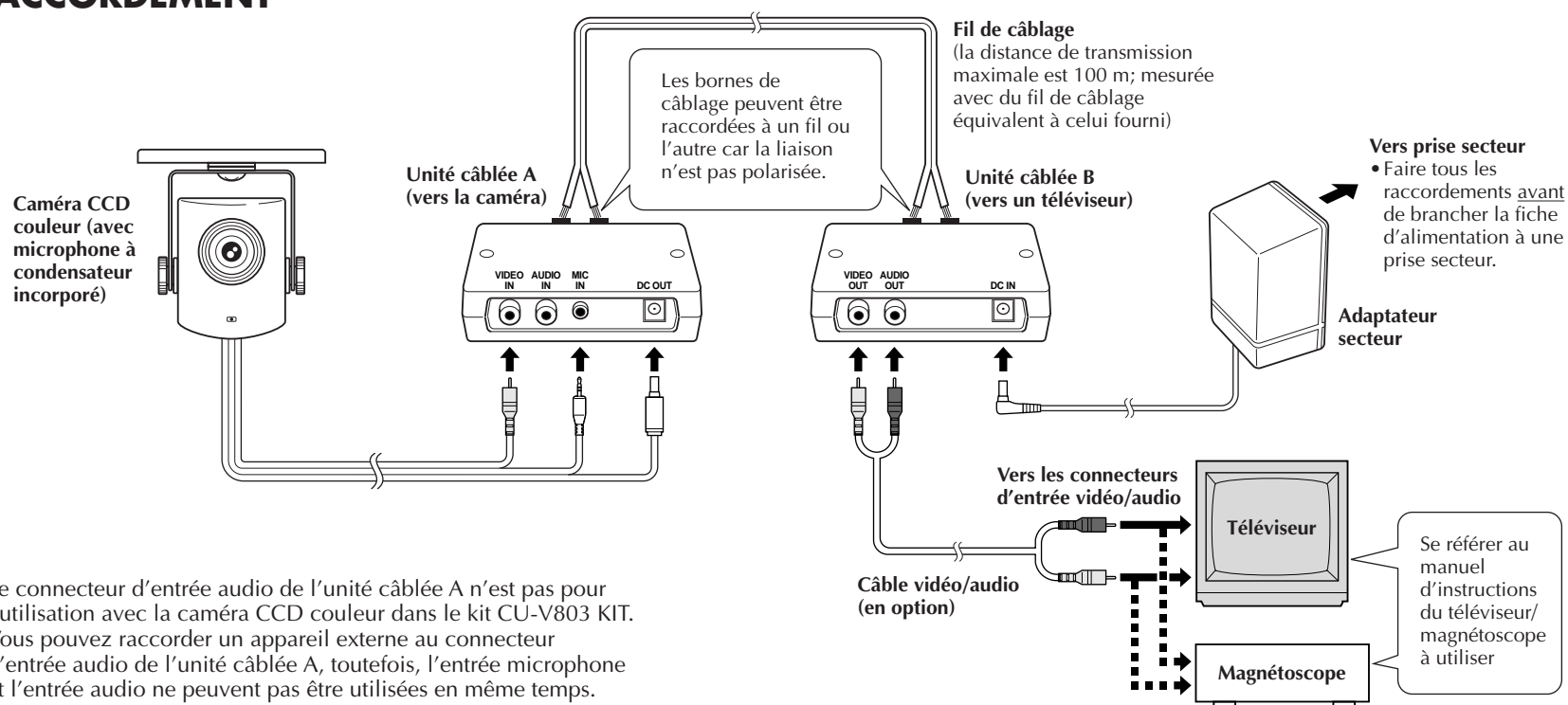

## FIXATION

- **Remarques concernant la fixation:**  
Si vous fixez la caméra à un mur, ne laissez pas les câbles ballants. Des enfants pourraient tirer sur les câbles, faisant tomber la caméra, et provoquant des blessures ou des dommages.

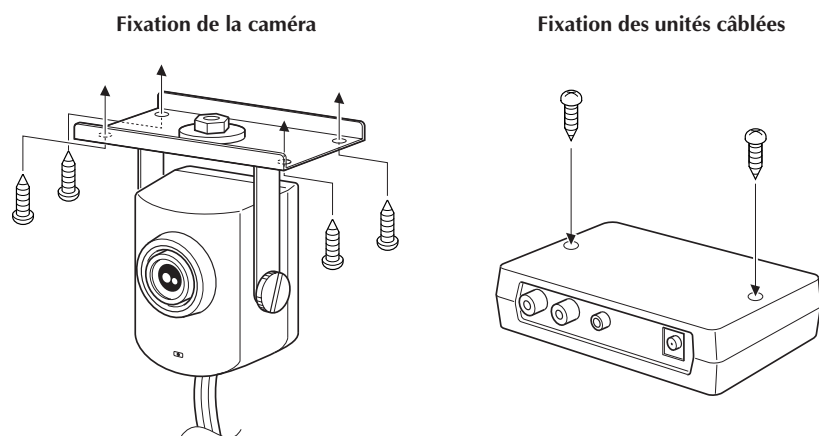

## CARACTÉRISTIQUES TECHNIQUES

## Caméra

<b>Capteur</b>	: CCD de 1/4" à 270.000 pixels
<b>Système TV</b>	: PAL
<b>Objectif</b>	: F2,0 f = 2,9 mm (objectif à mise au point fixe)
<b>Illumination minimale</b>	: 4 lux
<b>Microphone</b>	: Microphone à condensateur incorporé (3 — 5 V CC —)
<b>Dimensions</b>	: 37 (L) x 50 (H) x 36 (P) mm
<b>Poids</b>	: 140 g environ

## Unité câblée

<b>Tension d'entrée</b>	: 12 V CC —
<b>Dimensions</b>	: 100 (L) x 25 (H) x 70 (P) mm
<b>Poids</b>	: 90 g environ

## Adaptateur secteur

<b>Tension d'entrée</b>	: 230 V CA ~
<b>Tension de sortie</b>	: 12 V CC —
<b>Dimensions</b>	: 53 (L) x 82 (H) x 43 (P) mm
<b>Poids</b>	: 400 g environ

Erreurs et omissions possibles. Présentation et caractéristiques modifiables sans préavis.



**JVC****CU-V803 KIT****JUEGO DE CAMARA CCD A COLOR  
MANUAL DE INSTRUCCIONES****Estimado cliente:**

Le agradecemos la adquisición del juego de cámara CCD a color de JVC. Antes de usarla, lea detenidamente la información de seguridad y las precauciones para emplear con seguridad su nuevo juego de cámara CCD a color.

Esta unidad es para uso del consumidor exclusivamente y no puede ser empleada como producto profesional.

Verifique todo el contenido mostrado abajo.

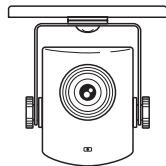

Cámara CCD a color (con micrófono condensador incorporado)

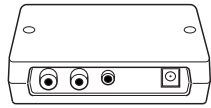

Unidad de cable A

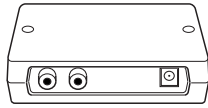

Unidad de cable B

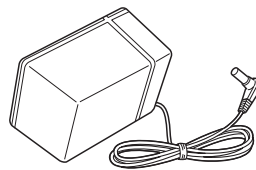

Adaptador de CA



Cable conductor (20 m)



tornillos de madera (x 8)

**PRECAUCIONES DE SEGURIDAD****ADVERTENCIA  
VOLTAJE PELIGROSO  
EN EL INTERIOR****ADVERTENCIA:**

**PARA EVITAR INCENDIOS O CHOQUES ELECTRICOS, NO EXPONGA ESTA UNIDAD A LA LLUVIA NI A LA HUMEDAD.**

Esta unidad debe ser utilizada con 230 V~, 50/60 Hz exclusivamente.

**PRECAUCION:**

Para evitar choques eléctricos y accidentes, NO utilice ninguna otra fuente de alimentación.

**PRECAUCIONES:**

- Para evitar choques eléctricos, no abra el gabinete. En el interior no hay componentes reparables por parte del usuario. Refiera el servicio a personal cualificado.
- Cuando no emplee el adaptador de alimentación de CA durante largo tiempo, se recomienda desconectar el cordón de alimentación del tomacorriente de CA.

**NOTAS:**

- La placa indicadora de la cámara CCD a color está en la parte trasera de la misma.
- La placa indicadora del adaptador de CA está en la parte frontal de la misma.
- La placa indicadora de la unidad de cable (A/B) está en la parte inferior de la misma.

Esta unidad ha sido fabricada de acuerdo con la norma IEC Publ. 65.

**PRECAUCIONES (sobre el adaptador de CA) :**

- Si se la utiliza cerca de una radio esta unidad puede interferir con la recepción.
- Evite que entren dentro de la unidad productos inflamables, agua y objetos metálicos.
- No desarme ni modifique la unidad.
- No golpee la unidad.
- No sujete la unidad a la luz directa del sol.
- Evite utilizar la unidad en lugares extremadamente calientes o húmedos.
- Evite usar la unidad en lugares sujetos a vibraciones.

Esta cámara CCD a color está diseñada para ser usada con señales de televisión a color tipo PAL. La misma no puede ser empleada en televisores con estándar diferente.

**INSTRUCCIONES DE SEGURIDAD IMPORTANTES**

Cuando use el juego de cámara CCD a color, cumpla sin falta con las precauciones básicas, incluyendo lo siguiente.

ADVERTENCIA: Para reducir el riesgo de incendio, choque eléctrico o lesión, lea detenidamente todas las instrucciones antes de emplear este juego de cámara CCD a color.

**PRECAUCIONES DE SEGURIDAD**

- Si a usted se le cae el juego de cámara o si está dañado, desconecte el adaptador de CA inmediatamente.
  - Para el servicio, diríjase al distribuidor JVC más cercano.
  - NO continúe usando el juego de cámara si éste está dañado; de otra manera, esto puede resultar en riesgos de incendio o choques eléctricos.
  - NUNCA intente reparar el juego de cámara por usted mismo, pues de lo contrario podrá resultar en lesiones graves o fatales.
- Si agua u objetos extraños penetran en el juego de cámara, desconecte el adaptador de CA inmediatamente.
  - Para el servicio, diríjase al distribuidor JVC más cercano.
  - NO continúe usando el juego de cámara si éste está dañado; de otra manera; esto puede resultar en riesgos de incendio o choques eléctricos.
  - NUNCA intente reparar el juego de cámara por usted mismo, pues de lo contrario podrá resultar en lesiones graves o fatales.
- NUNCA utilice otro voltaje que no sea el especificado.
  - El uso del voltaje incorrecto puede resultar en riesgos de incendio o de choques eléctricos.
- NO desmonte ni modifique la cámara.
  - Esto puede resultar en riesgos de incendio o de choques eléctricos.
  - NUNCA intente revisar, arreglar ni reparar el juego de cámara por usted mismo, pues de lo contrario podrá resultar en lesiones graves o fatales.
  - Cuando necesite revisar, arreglar o reparar el juego de cámara, refiérase siempre al servicio del distribuidor JVC más cercano.
- NO dirija el objetivo de la cámara hacia el sol ni hacia objetos extremadamente brillantes.
  - Si usted permite que la luz fuerte penetre directamente dentro del objetivo de la cámara, el circuito interno podrá deteriorarse debido al calor excesivo generado por la concentración de luz en el objetivo, que puede resultar en riesgos de incendio o en falla de la cámara.
- Mantenga el juego de cámara libre de agua y humedad.
  - Si el juego de cámara se moja, podrá resultar en riesgos de incendio o choques eléctricos.
- NO utilice el juego de cámara . . .
  - .... en lugares sujetos a humedad o polvo excesivo.
  - .... en lugares expuestos a vapor o humo de aceite (por ej.: cerca de humidificadores u hornos de cocina).
  - .... cerca de calentadores u otras fuentes de calor.
  - .... en lugares sujetos a temperaturas extremadamente altas
  - .... bajo la luz directa del sol.
- NO utilice ningún otro accesorio, que no sean los especificados.
  - El uso de diferentes tipos de accesorios podrá causar incendios, choques eléctricos o daños al juego de cámara.
  - Asegúrese de que los accesorios sean específicamente para este juego de cámara, antes de usarlos. Refiérase también a los manuales de instrucción.
- Asegúrese de que los cables estén dispuestos correctamente.
  - El tropezar con los cables (tales como el cable del adaptador de CA, los cables de conexión, etc.) hará caer el juego de cámara, resultando en lesiones y daños.
  - Asegúrese de que la conexión/disposición de los cables esté correcta.
- Cuando no utilice el juego de cámara por un largo período de tiempo, desconecte el adaptador de CA.
  - Como hay alto voltaje en el interior del juego de cámara cuando el adaptador de CA está conectado, se recomienda desconectar el adaptador de CA por seguridad.
- Asegúrese de desconectar el adaptador de CA y todos los otros cables de conexión durante el transporte.
  - El transporte del juego de cámara con los cables conectados puede deteriorar los cables, resultando en riesgos de incendio o choques eléctricos.
- Asegúrese de desconectar el adaptador de CA cuando limpie el juego de cámara.
  - Como hay alto voltaje en el interior del juego de cámara cuando el adaptador de CA está conectado, esto puede resultar en riesgos de choques eléctricos.

**PRECAUCIONES PARA LA MANIPULACION**

- **Mantenga equipos de iluminación lejos de la cámara.**  
Si hay un equipo de iluminación cerca de la cámara, el calor emitido por el mismo puede causar deformaciones o fallas a la cámara.
- **La suciedad en el gabinete debe ser limpiada suavemente con un paño suave.**
- **La mayoría de la superficie del gabinete está fabricada en plástico.**  
Limpiarla con bencina o solvente podrá deteriorar o remover la película de pintura.
- **NUNCA emplee desinfectantes cerca de la cámara.**  
Nunca use desinfectantes u otros compuestos volátiles cerca de la cámara.  
Tampoco deje productos de goma o de vinilo en contacto con la cámara durante largo tiempo.  
Esto podrá deteriorar la superficie del gabinete.

- **Notas acerca del adaptador de CA:**  
Asegúrese de conectar el adaptador de CA suministrado con la cámara CCD a color a través de las unidades de cable suministradas. NO conecte el adaptador de CA directamente a la cámara, pues de lo contrario, el voltaje quedará inestable y causará graves daños al circuito de la cámara debido al voltaje excesivo.
- **Notas acerca de la cámara CCD:**  
La cámara no es a prueba de agua. NO use la cámara en lugares sujetos a la lluvia, agua o humedad.  
NO presione el objetivo fuertemente ni aplique choques.  
La tonalidad de color de la fotografía podrá parecer diferente bajo lámparas fluorescentes.  
Podrá haber alguna interferencia de video bajo iluminación mínima o debido a la imagen de sombra de un objeto oscuro.  
La fotografía podrá quedar temporalmente distorsionada mientras el iris electrónico se ajusta por sí mismo en respuesta a un brusco cambio en la cantidad de luz.

- **Notas acerca de las unidades de cable:**
  1. Podrá haber alguna interferencia si usted utiliza más de una unidad de cable al mismo tiempo. Mantenga las unidades de cable lo más lejos posible entre ellas, durante su uso.
  2. La fotografía podrá captar alguna interferencia de ondas electromagnéticas externas o de hilos eléctricos a través del cable conductor suministrado. Mantenga el cable conductor lo más corto posible para la conexión y manténgalo lejos de la fuente de interferencia.
  3. Si el cable conductor está empaquetado durante el uso, podrá no obtener óptimos resultados debido a la mutua interferencia del cable. No deje sobra del cable conductor empaquetado.

**COMO EFECTUAR LA CONEXION**

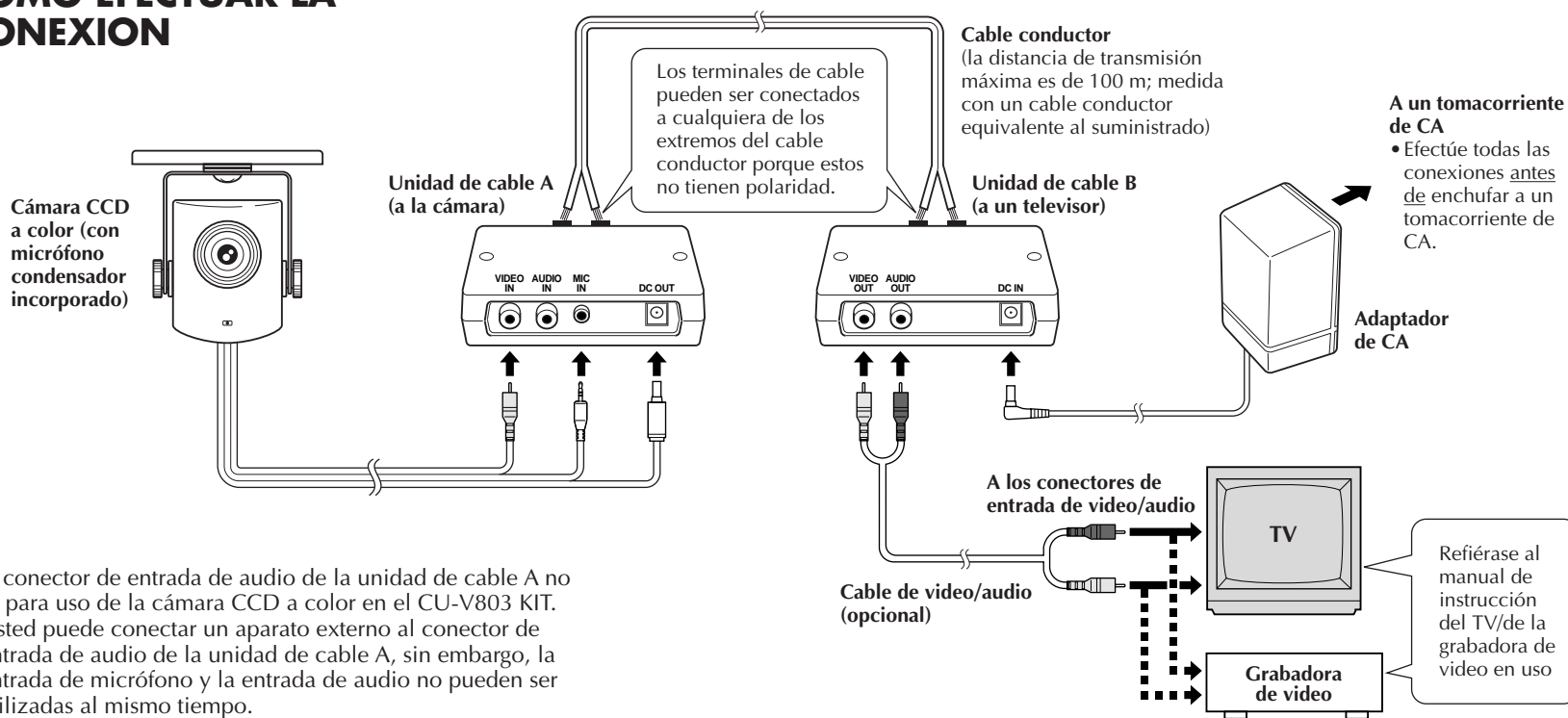

- El conector de entrada de audio de la unidad de cable A no es para uso de la cámara CCD a color en el CU-V803 KIT.
- Usted puede conectar un aparato externo al conector de entrada de audio de la unidad de cable A, sin embargo, la entrada de micrófono y la entrada de audio no pueden ser utilizadas al mismo tiempo.

**COMO EFECTUAR LA COLOCACION**

- **Notas acerca de la colocación:**  
Si usted coloca la cámara en una pared, no deje los cables flojos. Los niños podrán tropezar con los cables, causando la caída de la cámara y resultando en lesiones o daños.

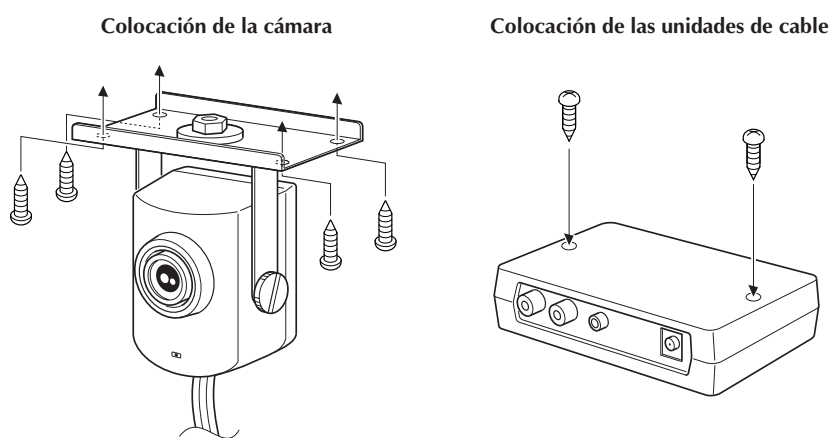

**ESPECIFICACIONES**

**Cámara**

- Captación** : CCD de 1/4" 270.000 pixels
- Sistema de TV** : PAL
- Objetivo** : F2,0 f = 2,9 mm (objetivo de enfoque fijo)
- Iluminación mínima** : 4 lux
- Micrófono** : Micrófono condensador incorporado (3 — 5 V CC —)
- Dimensiones** : 37 (A) x 50 (Alt.) x 36 (P) mm
- Peso** : 140 g aprox.

**Unidad de cable**

- Voltaje de entrada** : 12 V CC —
- Dimensiones** : 100 (A) x 25 (Alt.) x 70 (P) mm
- Peso** : 90 g aprox.

**Adaptador de CA**

- Voltaje de entrada** : 230 V CA ~
- Voltaje de salida** : 12 V CC —
- Dimensiones** : 53 (A) x 82 (Alt.) x 43 (P) mm
- Peso** : 400 g aprox.

E & O.E. El diseño y las especificaciones están sujetos a cambio sin aviso.



## Free Manuals Download Website

<http://myh66.com>

<http://usermanuals.us>

<http://www.somanuals.com>

<http://www.4manuals.cc>

<http://www.manual-lib.com>

<http://www.404manual.com>

<http://www.luxmanual.com>

<http://aubethermostatmanual.com>

Golf course search by state

<http://golfingnear.com>

Email search by domain

<http://emailbydomain.com>

Auto manuals search

<http://auto.somanuals.com>

TV manuals search

<http://tv.somanuals.com>