

JVC



ENGLISH

DEUTSCH

FRANÇAIS

NEDERLANDS

DVD RECEIVER WITH MONITOR DVD-RECEIVER MIT MONITOR RÉCEPTEUR DVD ET MONITEUR DVD-RECEIVER MET MONITOR

KW-AVX706 KW-AVX700

EXAD

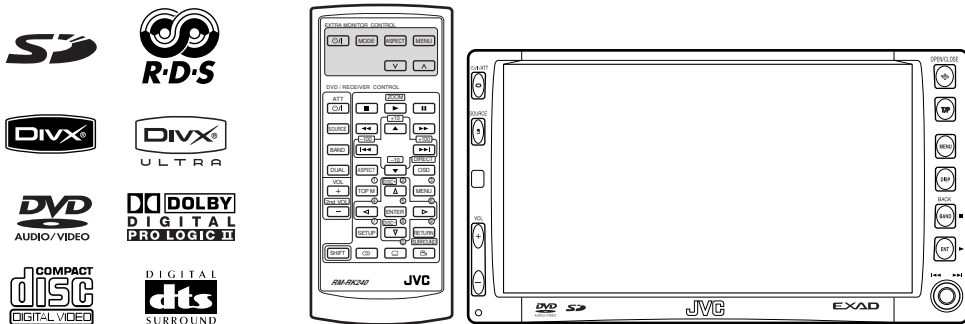

For canceling the display demonstration, see page 5.
Zum Abbrechen der Displaydemonstration siehe Seite 5.
Pour annuler la démonstration des affichages, référez-vous à la page 5.
Zie bladzijde 5 voor het annuleren van de displaydemonstratie.

For installation and connections, refer to the separate manual.
Für den Einbau und die Anschlüsse siehe das eigenständige Handbuch.
Pour l'installation et les raccordements, se référer au manuel séparé.
Bijzonderheden over de installatie en aansluiting van het apparaat vindt u in de desbetreffende handleiding.

INSTRUCTIONS BEDIENUNGSANLEITUNG MANUEL D'INSTRUCTIONS GEBRUIKSAANWIJZING

LVT1468-001A
[E]

Thank you for purchasing a JVC product.

Please read all instructions carefully before operation, to ensure your complete understanding and to obtain the best possible performance from the unit.

IMPORTANT FOR LASER PRODUCTS

1. CLASS 1 LASER PRODUCT
2. **CAUTION:** Do not open the top cover. There are no user serviceable parts inside the unit; leave all servicing to qualified service personnel.
3. **CAUTION:** Visible and invisible laser radiation when open and interlock failed or defeated. Avoid direct exposure to beam.
4. REPRODUCTION OF LABEL: CAUTION LABEL, PLACED OUTSIDE THE UNIT.

CAUTION : Visible and invisible laser radiation when open and interlock failed or defeated. AVOID DIRECT EXPOSURE TO BEAM. (e)	ADVARSEL : Synlig og usynlig laserstråling når maskinen er åben eller interlocken fejler. Undgå direkte eksponering til strålingen. (d)	VARNING : Synlig och osynlig laserstråling när dörren öppnas och spärren är urkopplad. Beträkta ej strålen. (s)	VARO : Avvattassa ja suojalukitus ohittettuna tai viallisena olet alttiina näkyvälle ja näkymättömälle laser säteilylle. Vältä säteen kohdistumista suoraan itseesi. (f)
---	--	--	---

How to reset your unit

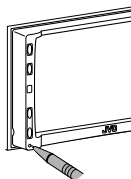

- Your preset adjustments will also be erased.

For security reasons, a numbered ID card is provided with this unit, and the same ID number is imprinted on the unit's chassis. Keep the card in a safe place, as it will help the authorities to identify your unit if stolen.

How to forcibly eject a disc

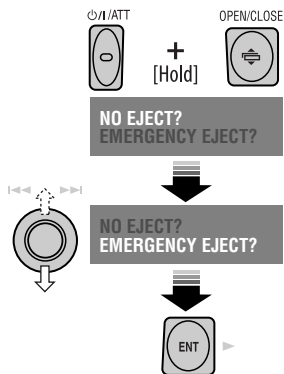

- If this does not work, reset the unit.

For safety...

- Do not raise the volume level too much, as this will block outside sounds, making driving dangerous.
- Stop the car before performing any complicated operations.

Temperature inside the car...

If you have parked the car for a long time in hot or cold weather, wait until the temperature in the car becomes normal before operating the unit.

WARNINGS:

To prevent accidents and damage

- **DO NOT install any unit in locations where;**
 - it may obstruct the steering wheel and gearshift lever operations.
 - it may obstruct the operation of safety devices such as air bags.
 - it may obstruct visibility.
- **DO NOT operate the unit while driving.**
If you need to operate the unit while driving, be sure to look ahead carefully.
- **The driver must not watch the monitor while driving.**

Cautions on the monitor:

- The monitor built in this receiver has been produced with high precision, but it may have some ineffective dots. This is inevitable and is not malfunction.
- Do not touch the surface of the liquid crystal panel directly.
- Do not expose the monitor to direct sunlight.
- When the temperature is very cold or very hot...
 - Chemical changes occur inside, causing malfunction.
 - Pictures may not appear clearly or may move slowly. Pictures may not be synchronized with the sound or picture quality may decline in such environments.

This product incorporates copyright protection technology that is protected by U.S. patents and other intellectual property rights. Use of this copyright protection technology must be authorized by Macrovision, and is intended for home and other limited viewing uses only unless otherwise authorized by Macrovision. Reverse engineering or disassembly is prohibited.

CONTENTS

<i>Introduction</i>	4
• <i>Before operating the unit</i>	5
■ OPERATIONS	
<i>Basic operations</i>	
• <i>Control panel</i>	7
• <i>Remote controller (RM-RK240)</i>	8
<i>Listening to the radio</i>	10
<i>Disc operations</i>	15
<i>Dual Zone operations</i>	26
<i>SD operations</i>	29
■ EXTERNAL DEVICES	
<i>Listening to the CD changer</i>	31
<i>Listening to the DAB tuner</i>	33
<i>Watching TV</i>	36
<i>Listening to the iPod®/D. player</i>	38
<i>Listening to other external components</i>	39
■ SETTINGS	
<i>Sound equalization</i>	40
<i>Assigning titles to the sources</i>	41
<i>Menu operations</i>	42
<i>Maintenance</i>	50
<i>More about this unit</i>	51
<i>Troubleshooting</i>	55
<i>Specifications</i>	58

Introduction

Disc type	Recording format, file type, etc.	Playable
DVD	DVD Video	✓OK
	DVD Audio	✓OK
	DVD-ROM	✗NO
DVD Recordable/Rewritable (DVD-R*¹/-RW, +R/+RW*²) • Compliant to UDF bridge format • DVD-RAM cannot be played.	DVD Video	✓OK
	DivX/MPEG1/MPEG2	
	JPEG	
	MP3/WMA/WAV	✗NO
	MPEG4	
	DVD-VR, +VR	
Dual Disc	DVD side	✓OK
	Non-DVD side	✗NO
CD/VCD	Audio CD/CD Text (CD-DA), DTS-CD	✓OK
	VCD (Video CD)	
	SVCD (Super Video CD)	✗NO
	CD-ROM	
	CD-I (CD-I Ready)	
CD Recordable/Rewritable (CD-R/-RW) • Compliant to ISO 9660 level 1, level 2, Romeo, Joliet	CD-DA	✓OK
	DivX/MPEG1/MPEG2	
	JPEG	
	MP3/WMA/WAV	
	MPEG4	✗NO

*¹ DVD-R recorded in multi-border format is also playable (except for dual layer discs).

*² It is possible to play back finalized +R/+RW (Video mode only) discs. However, the use of +R double layer disc is not recommended.

- “DVD Logo” is a trademark of DVD Format/Logo Licensing Corporation registered in the US, Japan and other countries.

Notice for DualDisc playback

The Non-DVD side of a “DualDisc” does not comply with the “Compact Disc Digital Audio” standard. Therefore, the use of Non-DVD side of a DualDisc on this product is not recommended.

Caution on volume setting:

Discs produce very little noise compared with other sources. Lower the volume before playing a disc to avoid damaging the speakers by the sudden increase of the output level.

Note on Region Code:

DVD players and DVD Video discs have their own Region Code numbers. This unit can only play back DVD discs whose Region Code numbers include “2.”

If you insert a DVD Video disc of an incorrect Region Code

“Region Error Please Eject” appears on the monitor.



Before operating the unit—Cancel the display demonstration and set the clock

• See also page 42.

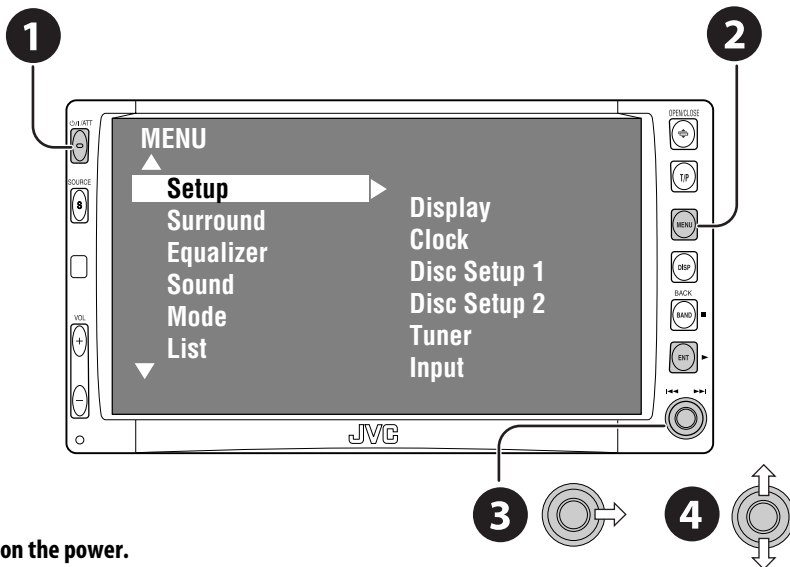

- 1 Turn on the power.
- 2 Display the <MENU>.
- 3 Select <Setup> ⇒ <Display> ⇒ <Demonstration>, then activate the <Demonstration> screen.

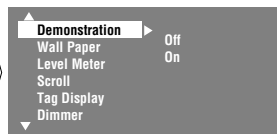
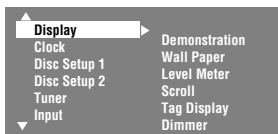
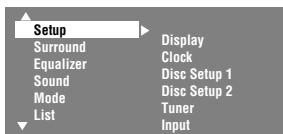

- 4 Cancel the display demonstrations.
Select “Off.”

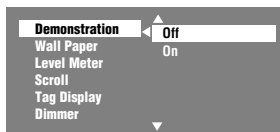

Continued on the next page

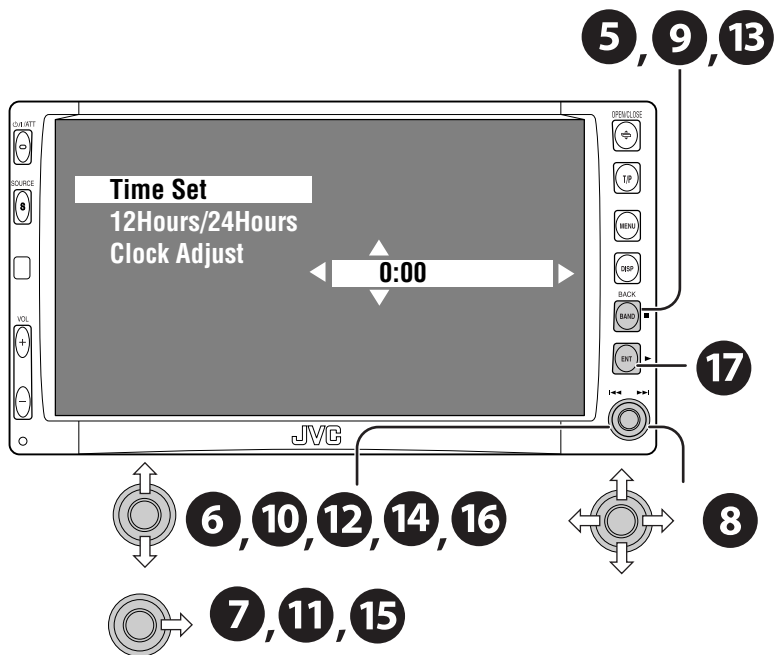

- 5 Return to the <Setup> menu.
- 6 Select <Clock> ⇄ <Time Set>.
- 7 Activate the <Time Set> screen.
- 8 Set the clock time.

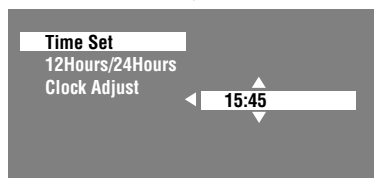

- 9 Return to the <Clock> menu.
- 10 Select <12Hours/24Hours>.

- 11 Activate the <12Hours/24Hours> screen.
- 12 Select either the 12-hour or 24-hour system.



- 13 Return to the <Clock> menu.
- 14 Select <Clock Adjust>.
- 15 Activate the <Clock Adjust> screen.
- 16 Select the <Clock Adjust> setting.
 - **Off:** Cancels.
 - **Auto:** Activate auto clock adjustment using the clock time (CT) data from an FM RDS station.
- 17 Finish the procedure.

Basic operations — Control panel

Select the source.

TUNER → DAB → DISC (DVD/VCD/CD) → SD → CD-CH, iPod, D.PLAYER, or EXT-IN → TV → AV-IN → (back to the beginning)

- You cannot select these sources if they are not ready.

- Turn on the power.
- Turn off the power [Hold].
- Attenuate the sound (if the power is on).

Open and close the monitor panel.

- When the monitor panel is open, you can insert a disc and an SD card.

Change the monitor panel angle [Hold, then press].

Display or erase <MENU>*1.

Activate TA Standby Reception/PTY Search.

Change the display information.

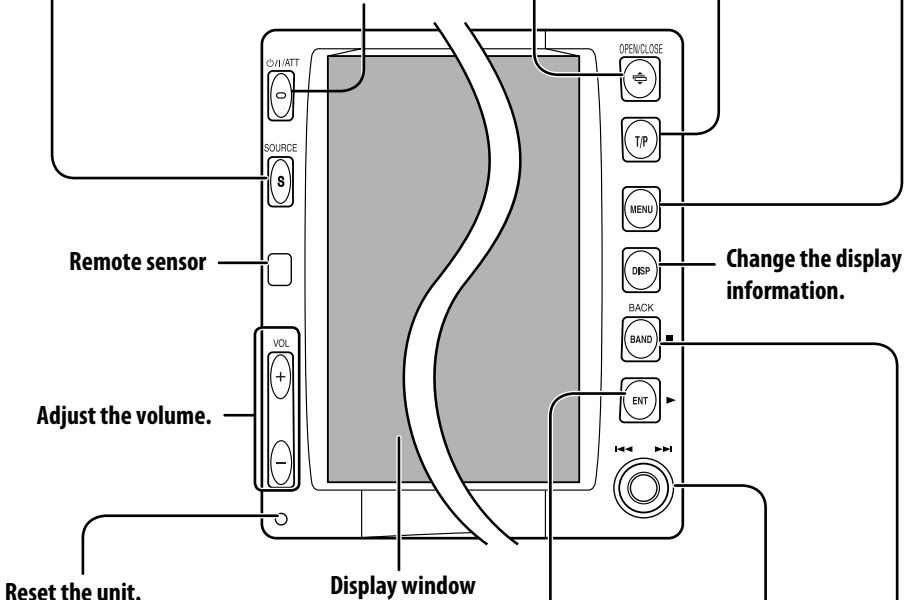

Reset the unit.

- Use only when the internal system malfunctions.

- DISC: Start playing.
- On menus: Enter.

- TUNER/DAB: Search for stations/services.
- DISC: Select chapters/tracks.
- On menus: Select items.
- iPod/D.PLAYER: Select tracks.
- TV: Select TV stations.

- TUNER/DAB: Select the bands.
- DISC: Stop playing.
- On menus: Back.

*1 <MENU> screens

You can use the menus to set up various settings. The <MENU> screen consists of the following sub-menus—**Setup/Surround/Equalizer/Sound/Mode/List/DualZone.**

- For details, see pages 42 to 49.

Basic operations — Remote controller (RM-RK240)

Installing the lithium coin battery (CR2025)

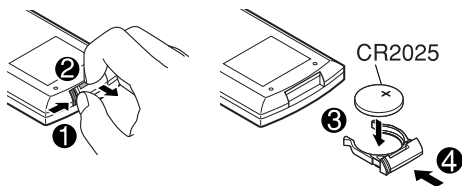

Before using the remote controller:

- Aim the remote controller directly at the remote sensor on the unit.
- DO NOT expose the remote sensor to bright light (direct sunlight or artificial lighting).

The receiver is equipped with the steering wheel remote control function.

- See the Installation/Connection Manual (separate volume) for connection.

Warning: To prevent accidents and damage

- Do not install any battery other than CR2025 or its equivalent.
- Store the battery in a place where children cannot reach.
- Do not recharge, short, disassemble, or heat the battery or dispose of it in a fire.
- Do not leave the battery with other metallic materials.
- Do not poke the battery with tweezers or similar tools.
- Wrap the battery with tape and insulate when throwing away or saving it.

IMPORTANT:

If Dual Zone is activated (page 26), the remote controller functions only for operating the DVD/CD player.

Main elements and features

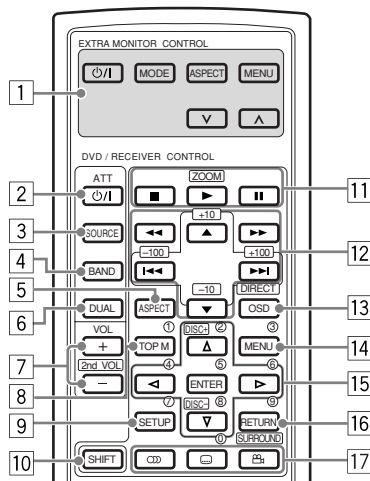

MONITOR CONTROL

- 1 Monitor control buttons
 - Used for a JVC monitor—KV-MR9010, or KV-MH6510.

DVD/RECEIVER CONTROL

- 2 • Turns on the power.
 - Attenuates the sound if the power is on.
 - Turns off the power if pressed and held (while the power is on).
- 3 Selects the source.
- 4 Selects the FM/AM/DAB bands.
- 5 Changes the aspect ratio of the playback pictures.
- 6 Activates or deactivates Dual Zone.
- 7 Adjusts the volume level.
 - Also functions as 2nd VOL when pressed with SHIFT button (page 26).
- 8*1 • DVD/DivX 6: Shows the disc menu.
 - VCD: Resumes PBC playback (page 21).
- 9*1 Not used as SETUP button for this receiver.
- 10 SHIFT button

- 11 ■ (stop), ► (play), II (pause)
 - ► (play) also function as ZOOM button when pressed with SHIFT button (☞ page 22).
 - Not applicable for CD changer operations.

12*2 **For advanced disc operations:**

- ▲ / ▼
DVD: Selects the titles.
Other discs except CD: Selects the folders.
- ◀◀ / ▶▶: reverse skip/forward skip
- ◀◀ / ▶▶: reverse search/forward search

For FM/AM/TV tuner operations:

- ▲ / ▼:
Changes the preset stations.
- ◀◀ / ▶▶:
– Functions to search for stations.
Press briefly: auto search
Press and hold: manual search

For DAB tuner operations:

- ▲ / ▼:
Changes the preset services.
- ◀◀ / ▶▶:
– Searches for the ensembles if pressed and held.
- Selects a service if pressed.

For Apple iPod®/JVC D. player operations:

- ▼: Pauses/stops or resumes playback.
- ▲: Enters the main menu (then ▲/▼/◀◀ / ▶▶ work as the menu selecting buttons).*3
- ◀◀ / ▶▶ (in menu selecting mode)
 - Selects an item if pressed briefly. (Then, press ▼ to confirm the selection.)
 - Skips 10 items at a time if pressed and held.

- 13 Shows the on-screen bar.
 - Also functions as DIRECT button when pressed with SHIFT button (☞ pages 20 to 22).

- 14*1
 - DVD/DivX 6: Shows the disc menu.
 - VCD: Resumes PBC playback (☞ page 21).

- 15*1
 - Makes selection/settings.
 - ◀◀: Skips back or forward by 5 minutes for DivX/MPEG.
 - DISC +/- buttons: Changes discs for “CD-CH.”

16*1 RETURN button

- DVD: Selects audio language (☞), subtitles (☞), angle (☞).
- DivX: Selects audio language (☞), subtitles (☞).
- VCD: Selects audio channel (☞).
- ☞ (angle) also functions as SURROUND button when pressed with SHIFT button (☞ page 23).

*1 Functions as number buttons when pressed with SHIFT button.

- TUNER/DAB: Selects preset station/service.
- DISC: Selects chapter/title/group/folder/track.

*2 Functions as +10/-10/+100/-100 buttons when pressed with SHIFT button.

- *3 ▲: Returns to the previous menu.
- ▼: Confirms the selection.

How to select a number

To select a number from 0 – 9:

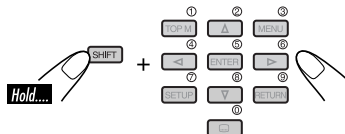

To select a number greater than 9:

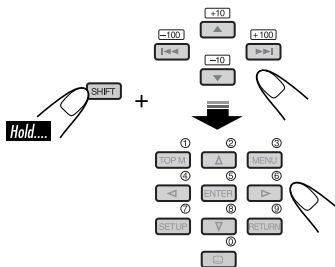

- +100/-100 buttons used only for searching for tracks whose number is greater than 99.

Listening to the radio

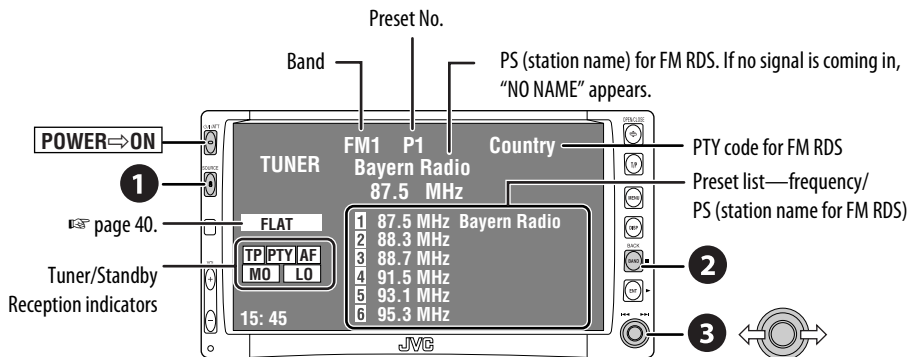

1 Select "TUNER."

2 Select the bands.

→FM1→FM2→FM3→AM←

3 Search for a station—Auto Search.

- Manual Search: Hold either to left or right until "Manual Search" appears on the display, then push it repeatedly.
- The ST indicator lights up when receiving an FM stereo broadcast with sufficient signal strength.

When an FM stereo broadcast is hard to receive

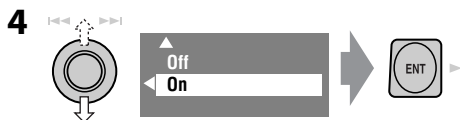
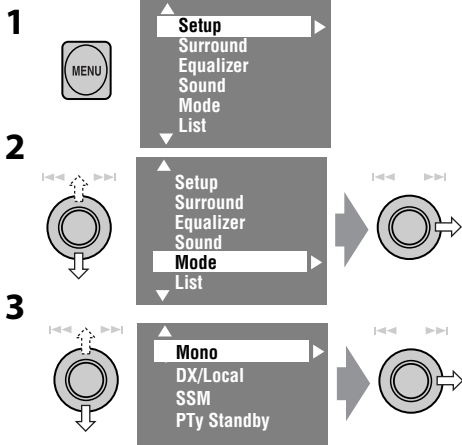

Reception improves, but stereo effect will be lost.

- The MO indicator lights up.

To restore stereo effect, select "Off" in step 4.

Tuning in to stations with sufficient signal strength

This function works only for FM bands. Once you have activated this function (selected "Local"), it always works when searching for FM stations.

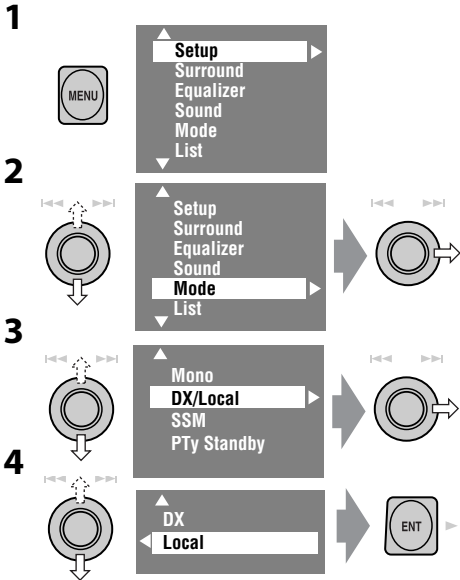

Only stations with sufficient signal strength will be detected.

- The DX indicator goes off, then the LO indicator lights up.

FM station automatic presetting—SSM (Strong-station Sequential Memory)

This function works only for FM bands. You can preset six stations for each band.

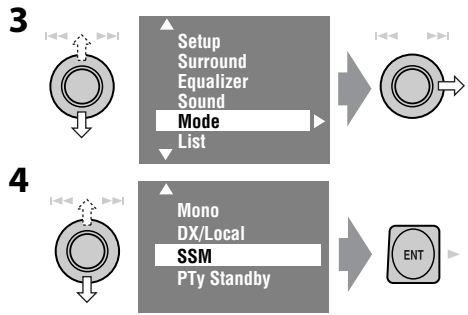
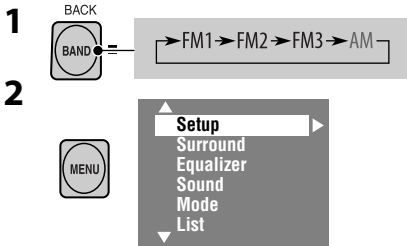

Local FM stations with the strongest signals are searched and stored automatically in the FM band.

Manual presetting

Ex.: Storing FM station of 92.5 MHz into preset number 4 of the FM1 band.

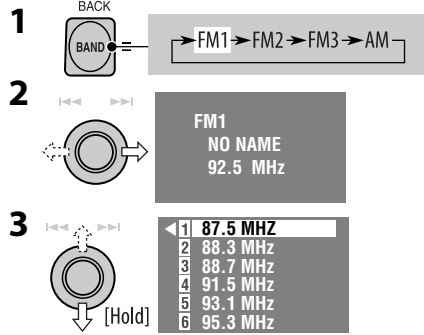

- Each time you keep pushing up or down the knob, you can change the FM bands.
- Preset List can also be accessed through <MENU> → <List> (page 12).

4 Select a preset number.

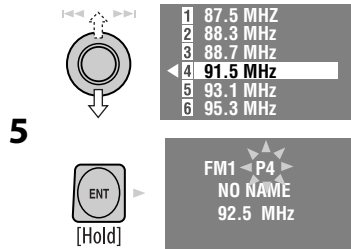

Selecting preset stations

On the remote:

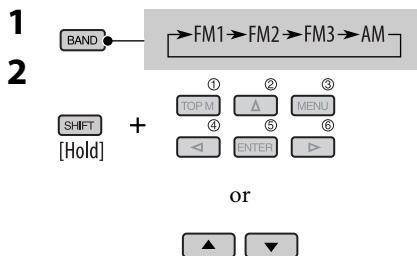

On the unit:

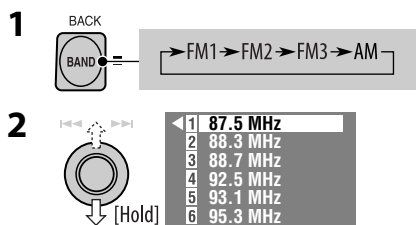

- Each time you keep pushing up or down the knob, you can change the FM bands.

3 Select a preset station.

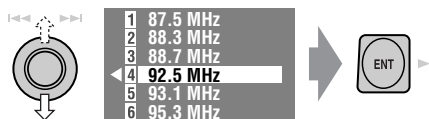

- Preset List can also be accessed through **<MENU>** → **<List>**.

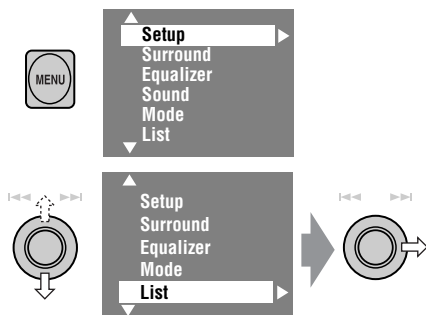

The following features are available only for FM RDS stations.

Searching for FM RDS programme—PTY search

You can search for your favorite programmes being broadcast by selecting the PTY code for your favorite programmes.

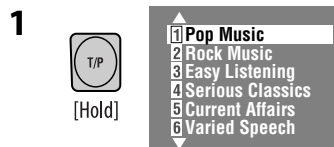

PTY Preset List, including six preset PTY codes appears.

2 Select a PTY code.

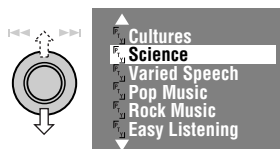

- You can select one from 35 PTY codes including the first 6 preset codes which can be preset as you like (see page 13).

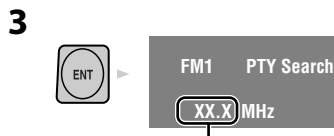

Frequencies change as search goes on.

If there is a station broadcasting a programme of the same PTY code as you have selected, that station is tuned in.

Available PTY codes:

News, Current Affairs, Information, Sport, Education, Drama, Cultures, Science, Varied Speech, Pop Music, Rock Music, Easy Listening, Light Classics M, Serious Classics, Other Music, Weather & Metr, Finance, Children Progs, Social Affairs, Religion, Phone In, Travel & Touring, Leisure & Hobby, Jazz Music, Country Music, National Music, Oldies Music, Folk Music, Documentary

Storing your favorite programme types

You can store your favorite PTY codes into the PTY Preset List.

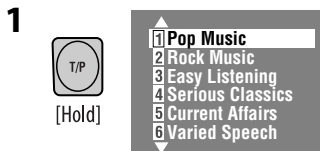

PTY Preset List appears.

2 Select a PTY code to be stored into the List.



Current PTY Preset List is shown on the right column of the display.

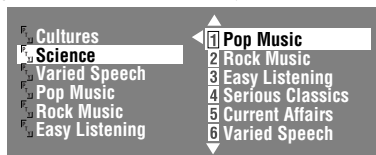



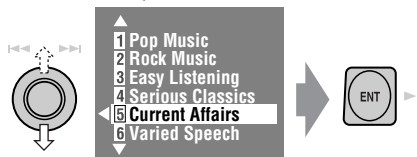



3 Select a listed code to be replaced with the one newly selected.



Now “Current Affairs” is replaced with “Science.”

Activating/deactivating TA/PTY Standby Reception

TA Standby Reception	Indicator
 Press  to activate.	 Lights up
The unit will temporarily switch to Traffic Announcement (TA), if available, from any source other than AM. The volume changes to the preset TA volume level if the current level is lower than the preset level (see page 46).	Flashes
Not yet activated. Tune in to another station providing the RDS signals.	Flashes
 Press  to deactivate.	Goes off

PTY Standby Reception	Indicator
Activate <MENU>, then select <Mode>, <PTY Standby> (see pages 14, 49).	
The unit will temporarily switch to your favorite PTY programme from any source other than AM.	Lights up
Not yet activated. Tune in to another station providing the RDS signals.	Flashes
To deactivate, select “Off” in step 4, then press ENT once (see page 14).	Goes off

Activating PTY Standby Reception

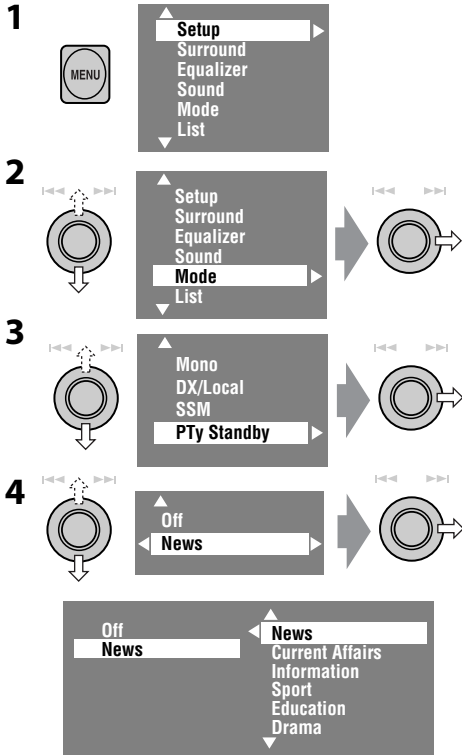

5 Select a PTY code for PTY Standby Reception.



Tracing the same programme—Network-Tracking Reception

When driving in an area where FM reception is not sufficient enough, this unit automatically tunes in to another FM RDS station of the same network, possibly broadcasting the same programme with stronger signals.

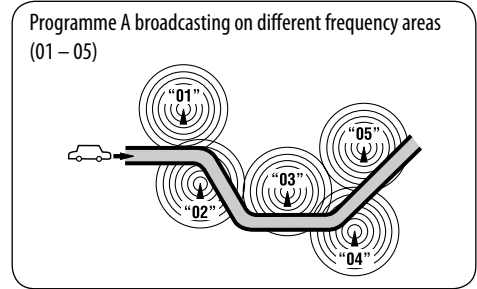

When shipped from the factory, Network-Tracking Reception is activated.

To change the Network-Tracking Reception setting, see “AF Regional” on page 46.

- When the DAB tuner is connected, refer to “Tracing the same programme—Alternative Frequency Reception (DAB AF)” on page 35.

Changing alternative station—Programme Search

Usually when you select preset stations, the preset stations in the preset numbers are tuned in. However, if a preset station is an FM RDS station, and the signals from that station are not sufficient for good reception, this unit, using the AF data, tunes in to another frequency broadcasting the same programme as the original preset station is broadcasting (see page 46).

- The unit takes some time to tune in to another station using programme search.

Disc operations

The disc type is automatically detected, and playback starts automatically (for some discs: automatic start depends on its internal program).

If a disc does not have any disc menu, all tracks in it will be played repeatedly until you change the source or eject the disc.

- If “⊘” appears on the monitor, the unit cannot accept the operation you have tried to do.
- In some cases, without showing “⊘,” operations will not be accepted.

Open the monitor panel and insert the disc.

Playback starts automatically.

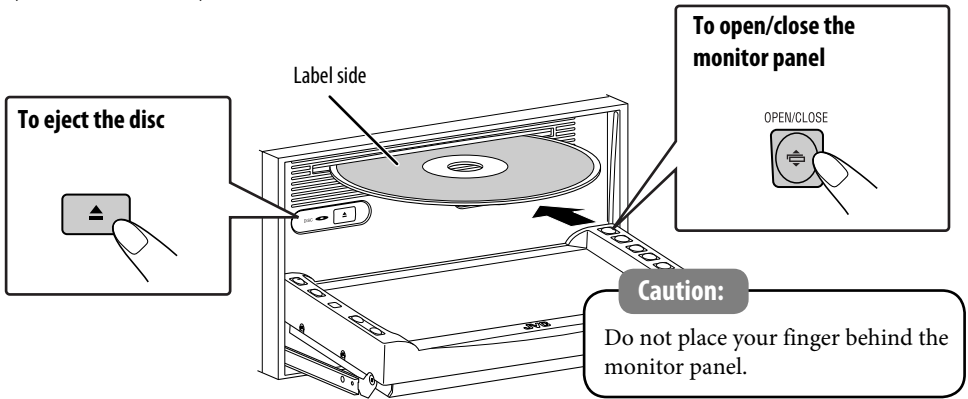

DISP: Press if no playback picture appears, but disc information (pages 16 and 17) screen is displayed.

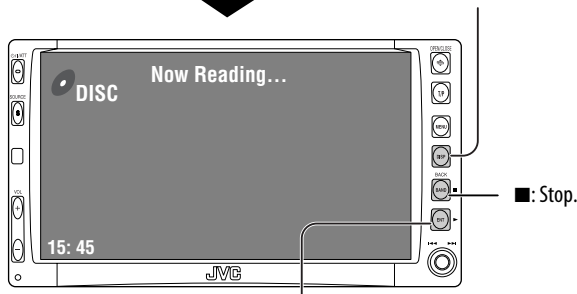

▶: Start playback if necessary.
(For DVD: 10-second review if pressed during play.)

While playing the following discs, press  .

- Each time you press the button, playback picture and disc information screens (with/without level meter) appear in turn.



DVD Video

Audio format: DIGITAL MULTI CHAP.RPT
Surround/sound mode: L C R, SW LFE, LS RS
Playback mode: 15: 45

Title no./Chapter no./Play time: T 01 C 01 0:00:12

Sampling frequency/Bit rate/Recorded signal channels: 48kHz 24Bit 3/2.1

Press: Select chapter
Hold: Reverse/forward search*1

Press: Select title



DVD Audio

BONUS indicator (page 22)
B.S.P. indicator (page 22)

Group no./Track no./Play time: G 01 T 01 0:00:12

96kHz 24Bit 3/2.1

Press: Select track
Hold: Reverse/forward search*1

Press: Select group



CD

Disc type: DivX

For DivX/MPEG: Folder no./Track no./Play time
For JPEG: Folder no./Track no.

01 01 0:00:12

Current folder name
Current file name.avi
Next file name.avi
Next file name.avi
Next file name.avi
Next file name.avi
Next file name.avi

Press: Select track
Hold: For DivX/MPEG: Reverse/forward search*2
Press: Select folder
Hold: Display Folder List



VCD

PBC indicator lights up when PBC is in use.

Track no./Play time: 01 0:00:12

Press: Select track
Hold: Reverse/forward search*1



Track no./Play time

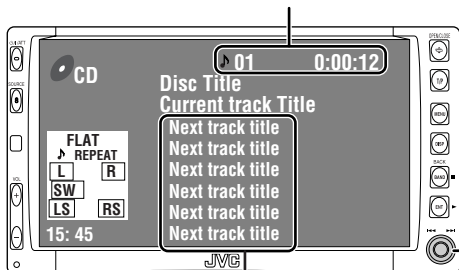

Press: Select track
Hold: Reverse/forward search*1

Next track list (only for CD Text)

- “NO NAME” appears if no title is assigned or recorded.



Folder no./Track no./Play time

Audio format
(MP3/WMA/WAV)

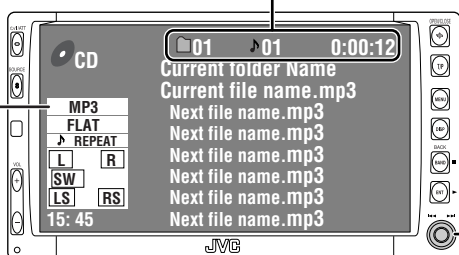

Press: Select track
Hold: Reverse/forward search*1



Press: Select folder
Hold: Display Folder List

- Tag data will be shown instead of folder/file names when they are recorded (with “Tag Display” set to “On” page 43).

*1 Search speed: x2 ⇌ x10.

*2 Search speed: 1 ⇌ 2.

- DivX, DivX Ultra Certified, and associated logos are trademarks of DivX, inc. and are used under license.
- Official DivX® Ultra Certified product
- Plays all versions of DivX® video (including DivX® 6) with enhanced playback of DivX® media files and the DivX® Media Format
- Microsoft and Windows Media are either registered trademarks or trademarks of Microsoft Corporation in the United States and/or other countries.

Selecting playback modes

You can use only one of the following playback modes—Intro/Repeat/Random.

Ex. To select Track Repeat

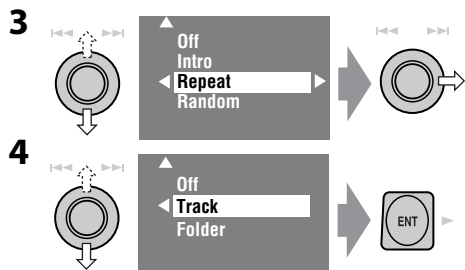
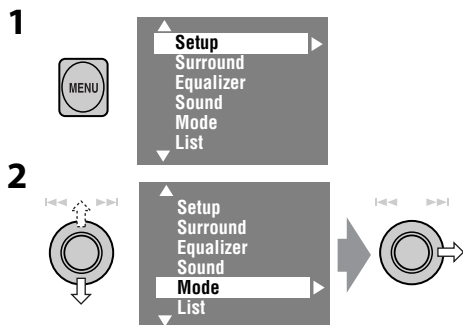

When one of the playback modes is selected, the corresponding indicator lights up on the disc information screen.

To cancel, select “Off” in step **3** or **4**.

Disc type	Intro	Repeat	Random
DVD Video	—	Chapter: Repeats current chapter Title: Repeats current title	—
DVD Audio	—	Track: Repeats current track	—
VCD CD	Track: Plays the first 15 seconds of each track (for VCD: PBC not in use)	Track: Repeats current track (for VCD: PBC not in use)	Disc: Randomly plays all tracks (for VCD: PBC not in use)
MP3/WMA/WAV	Track: Plays the first 15 seconds of each track Folder: Plays the first 15 seconds of the first track of each folder	Track: Repeats current track Folder: Repeats all tracks of the current folder	Folder: Randomly plays all tracks of current folder, then tracks of next folders Disc: Randomly plays all tracks
DivX MPEG	—	Track: Repeats current track Folder: Repeats current folder	—
JPEG	—	Folder: Repeats current folder	—

Selecting tracks on the list

If a disc includes folders, you can display the Folder/Track Lists, then start playback.

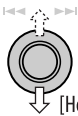
- 1**  Folder List with the current Track List on the right column appears.



- 2** Select a folder, then activate the Track List.

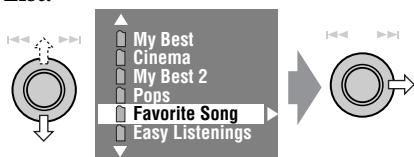

- 3** Select a track, and start playing.

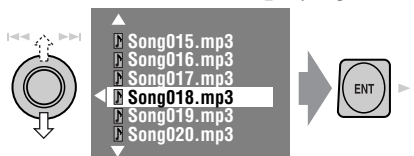

- Preset List can also be accessed through <MENU> → <List>.

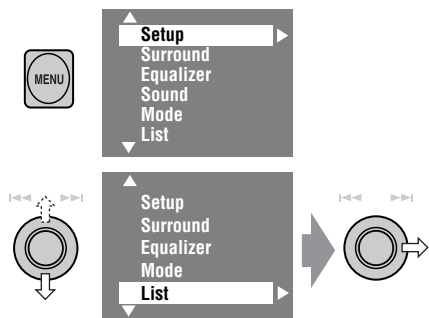

Prohibiting disc ejection

You can lock a disc in the loading slot.

- 1**  +  [Hold]



- 2** 

“No Eject” appears.

To cancel the prohibition, repeat the same procedure to select “EJECT OK”.

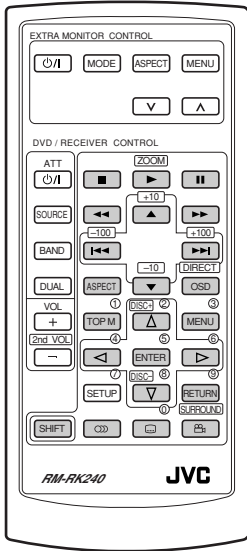

• To select a number, see also "How to select a number" on page 9.

- : Stop play.
- : Pause (Frame by frame playback if pressed during pause).
- : Start play (10-second review if pressed during play).
- :

Reverse/forward search*1. (No sound can be heard.)
 (Slow motion*2 during pause. No sound can be heard.)

- :

Press: Select chapter (during play or pause).

Hold: Reverse/forward search*3

- : Select title.

ASPECT : Select aspect ratio.

: Select subtitle language.

: Select audio language.

: Select view angle.

SHIFT + ... :

Select chapter (during play or pause).

Select title (when not playing).

SHIFT + → ... :

Select title directly.



Using menu driven features...

- 1
- 2 Select an item you want to start play.
- 3

- : Stop play.
- : Pause (Frame by frame playback if pressed while pausing moving pictures).
- : Start play (10-second review if pressed while playing moving pictures).
- :

Reverse/forward search*1.

- :

Press: Select track.

Hold: Reverse/forward search*3.

- : Select group.

ASPECT : Select aspect ratio.

: Select audio language.

SHIFT + ... :

Select track.

SHIFT + → ... :

Select group directly.

Using menu driven features...

- 1
- 2 Select an item you want to start play.
- 3



*1 Search speed: x2 ⇔ x5 ⇔ x10 ⇔ x20 ⇔ x60

*2 Slow motion speed: 1/32 ⇔ 1/16 ⇔ 1/8 ⇔ 1/4 ⇔ 1/2

*3 Search speed: x2 ⇔ x10



- : Stop play.
- : Pause (Frame by frame playback if pressed during pause).
- : Start play.
- : Reverse/forward search*4. (No sound can be heard.)
- : *Press*: Select track.
Hold: Reverse/forward search*5. (No sound can be heard.)
- : Select folder.
- : Select aspect ratio.
- : Select subtitle language. (DivX only)
- : Select audio language. (DivX only)
- : Select track (within the same folder).
- : → : Select folder directly*6.

For DivX 6: Using menu driven features...

- 1
- 2 Select an item you want to start play.
- 3

While playing...

: Return/advance the scenes by 5 minutes.

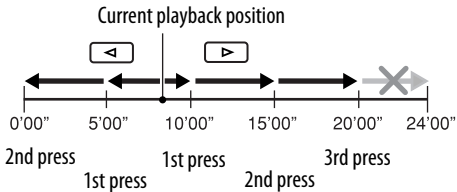

- : Stop play.
- : Pause.
- : Start play.
- : Select track.
- : Select folder.
- : Select aspect ratio.

- : Select track (within the same folder).
- : → : Select folder directly*6.



- : Stop play.
- : Pause (Frame by frame playback if pressed during pause).
- : Start play.
- : Reverse/forward search*1 (Forward slow motion*2 during pause. No sound can be heard.)
 - Reverse slow motion does not work.
- : *Press*: Select track.
Hold: Reverse/forward search*3. (No sound can be heard.)
- : Select aspect ratio.
- : Select audio channel (ST: stereo, L: left, R: Right).

- : Select track.



During PBC playback...

- : Select an item on the menu.
To return to the previous menus, press .

To cancel PBC playback

- 1
- 2 While holding , press to start the desired track.
 - To resume PBC, press / .

*4 Search speed: 1 ⇒ 2 ⇒ 3
*5 Search speed: 1 ⇒ 2

*6 When 2-digit numbers are assigned at the beginning of their folder names—01, 02, 03, and so on.

- : Stop play.
- : Pause.
- : Start play.
- : Reverse/forward search*1.
- : Press: Select tracks.
Hold: Reverse/forward search*3.
- : Select folder.

+ ... :
Select track (within the same folder).



→ ... :
Select folder directly*6.

- : Stop play.
- : Pause.
- : Start play.
- : Reverse/forward search*1.
- : Press: Select track.
Hold: Reverse/forward search*3.
- + ... : Select track.



*1 Search speed: x2 ⇒ x5 ⇒ x10 ⇒ x20 ⇒ x60
 *3 Search speed: x2 ⇒ x10
 *6 When 2-digit numbers are assigned at the beginning of their folder names—01, 02, 03, and so on.

Enlarging the view (Zoom in)

During moving picture playback...

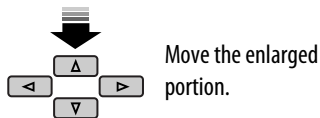
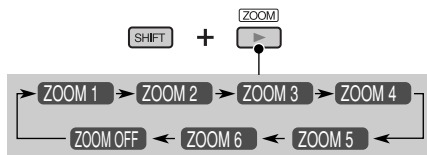

While pausing...

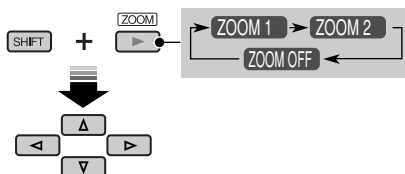

To cancel zoom, select “ZOOM OFF.”

Playing back a bonus group



If a DVD Audio including a “bonus group” is detected, the BONUS indicator lights up on the disc information screen.

To play a bonus group...

- 1 Select the bonus group.
 - The bonus group is usually recorded as the last group.

- 2 Enter the key number.

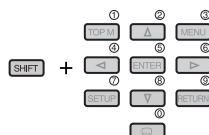

- “key number” (a kind of password) for the bonus group is not open to public. The way of getting the key number depends on the disc.

- 3 Follow the interactive instructions shown on the monitor.

Selecting browsable still picture...



When a disc including browsable still pictures is detected, the B.S.P. indicator lights up on the disc information screen.

When disc shows the BSP selecting icons such as < or > on the screen...

- 1 Select an item you want to display.



- 2

Enjoying surround sounds







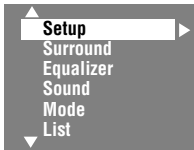
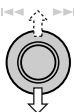
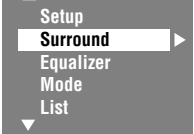

You can enjoy multi-channel surround playback through the front, center, surround speakers.

- Without connecting (and activating) center speaker and surround speakers, you cannot enjoy surround playback.

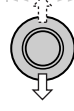
MULTI: For multi-channel encoded sources such as Dolby Digital*¹, DTS*², and DVD Audio. (When activated, "MULTI" is shown on the disc information screen.)

Dolby Pro Logic II (Movie/Music): For 2 channel sources except for DivX/MPEG 2-channel discs. (This can also be used for SD card playback.  page 29)

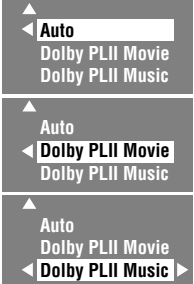
To turn on the surround...

- 

- 

- 

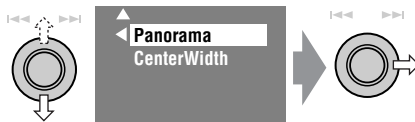
 - Surround Off:** Deactivates surround.
 - Surround On:** Activates surround → go to the following steps.
- 



- Auto:** "MULTI" surround is activated when multi-channel digital signals are detected.
- Dolby PLII Movie:** Activates Dolby Pro Logic II Movie.
- Dolby PLII Music:** Activates Dolby Pro Logic II Music → go to the following step.

5 Only when selecting "Dolby PLII Music"



- Panorama:** Select "Panorama On" to add wraparound sound effect.
- CenterWidth:** Adjust the center image so it may be heard only from the center speaker, only from the left/right front speaker as a "phantom" center image, or various combination of these speakers. As the number increases, the "phantom" effect becomes stronger (normally select "4").

On the remote controller:

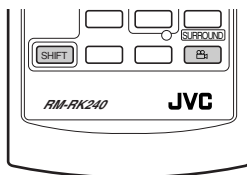

- 
 - You cannot change the "Dolby PL II Music" settings using the remote controller.

*1 Manufactured under license from Dolby Laboratories. Dolby, Pro Logic, MLP Lossless, and the double-D symbol are trademarks of Dolby Laboratories.

*2 "DTS" and "DTS Digital Surround" are registered trademarks of Digital Theater Systems, Inc.

Operations using the on-screen bar (DVD/VCD/DivX/MPEG/JPEG)

These operations are possible on the monitor using the remote controller.

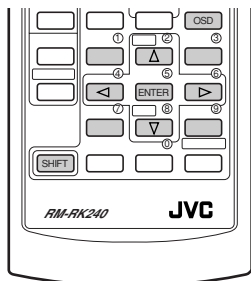

1 Display the on-screen bar (see page 25).

OSD (twice)

2 Select an item.



3 Make a selection.

ENTER

If pop-up menu appears...



- For entering time/numbers, see below.

How to select a number

To select a number from 0 - 9:

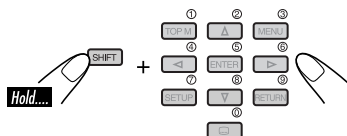

To select a number greater than 9:

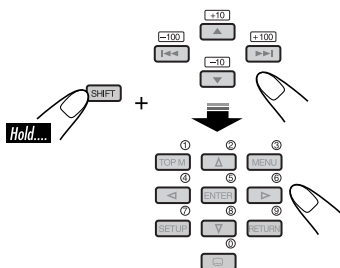

- +100/-100 buttons used only to enter the number greater than 99.
- To reduce numbers, use [-10] or [-100].

Entering time/numbers

Ex.:

DVD ⇒ _: _: _ _

To enter 1 (hours): 02 (minutes): 00 (seconds), press 1, 0, 2, 0, 0, then ENTER.

VCD (PBC not in use) ⇒ _: _: _ _

To enter 64 (minutes): 00 (seconds), press 6, 4, 0, 0, then ENTER.

- It is not required to enter trailing zeros (the last two digits in the examples above).
- To correct a misentry, use [←].

To remove the on-screen bar

OSD

On-screen bar

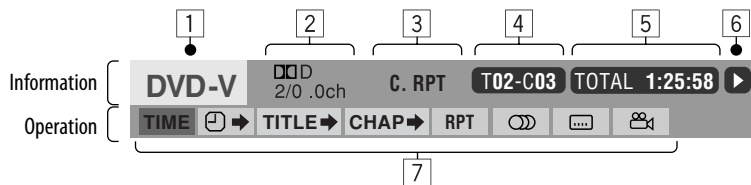

Above example is of DVD Video. Items shown on the bar vary due to the disc type.

1 Disc type

- DVD: Audio signal format
- VCD: PBC

3 Playback mode

DVD Video:

- T. RPT: Title repeat
- C. RPT: Chapter repeat

DVD Audio:

- T. RPT: Track repeat

DivX/MPEG:

- T. RPT: Track repeat
- F. RPT: Folder repeat

JPEG:

- F. RPT: Folder repeat

VCD:

- T. RPT: Track repeat
- D. RND: Disc random
- T. INT: Track intro
- Plays the beginning 15 seconds of the current track

4 Playback information

- T02-C03** Current title/chapter
- G02-T03** Current group/track
- TRACK 01** Current track
- F001-T001** Current folder/track

5 Time indication

- TOTAL** Elapsed playing time of the disc
- T. REM** Remaining title time (for DVD)
- Remaining disc time (for others)
- TIME** Elapsed playing time of the current chapter/track
- REM** Remaining time of the current chapter/track

6 Playback status

- Play
- Reverse/forward search
- Reverse/forward slow-motion
- Pause
- Stop

7 Operation icons

- TIME** Change time indication (see **5**)
- Time Search (Enter the elapsed playing time of the current title or of the disc.)
- TITLE** Title Search (by its number)
- GROUP** Group Search (by its number)
- CHAP** Chapter Search (by its number)
- TRACK** Track Search (by its number)
- RPT** Repeat play*1
- INT** Intro play*1
- RND** Random play*1
- Change the audio language or audio channel
- Change the subtitle language
- Change the view angle

*1 page 18.

Dual Zone operations

You can enjoy a disc playback on the external monitor connected to the VIDEO OUT and 2nd AUDIO OUT plugs, while listening to any other source through the speakers.

- When Dual Zone is in use, you can only operate the DVD/CD player using the remote controller.

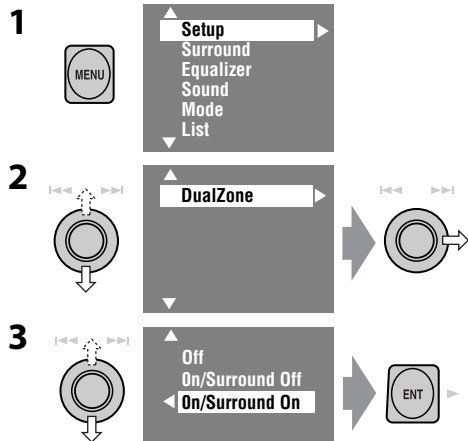

- **Off:** Deactivates Dual Zone.
- **On/Surround Off (DUAL):** Activates Dual Zone without applying Headphone Surround*.
- **On/Surround On (DUAL SURR):** Activates Dual Zone and applies Headphone Surround.

When Dual Zone is activated, the main source is changed to "DISC."

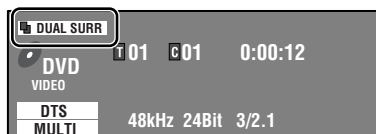

Ex. When "On/Surround On" is selected.

To select a different source (main source) to listen through the speakers:

Press SOURCE on the control panel.

- You cannot select "SD" for the main source.
- By using the buttons on the control panel, you can operate the newly selected source without affecting Dual Zone (DVD/CD) operations.

On the remote controller:

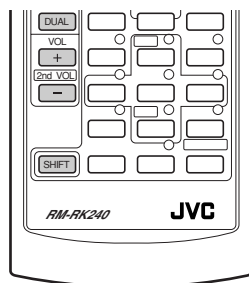

- 1 Press the DUAL button to cycle through the options: Off, DUAL (On/Surround Off), and DUAL SURR (On/Surround On).
- 2 Adjust the volume through the 2nd AUDIO OUT plug.



- 3 Operate the DVD/CD player.

* JVC original headphone virtual surround system. This surround will also work for the main source "DISC" though it is activated for the sub-source. This surround does not work for DivX/MPEG discs.

Operations using the control screen (MP3/WMA/WAV/DivX/MPEG/JPEG/CD)

While Dual Zone is on, these operations are possible on the external monitor using the remote controller.

The control screen automatically appears when you insert a disc. (For DivX/MPEG/JPEG; while not playing.)

Control screen

MP3/WMA/WAV/DivX/MPEG/JPEG

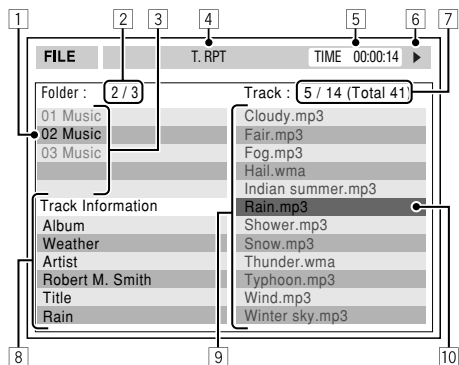

Ex.: MP3/WMA

- 1 Current folder
- 2 Current folder number/total folder number
- 3 Folder list
- 4 Selected playback mode
- 5 Elapsed playing time of the current track (not displayed for JPEG)
- 6 Operation status
- 7 Current track number/total number of tracks in the current folder (total number of tracks on the disc)
- 8 Track information (only for MP3/WMA/WAV)
- 9 Track list
- 10 Current track (highlighted bar)

To select a folder or track

- 1 Select "Folder" column or "Track" column on the control screen.



- 2 Select a folder or track.

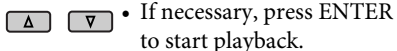

Control screen

CD

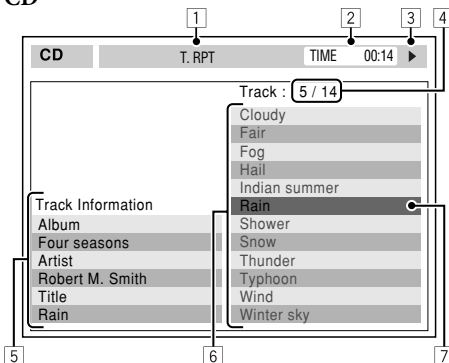

Ex.: CD Text

- 1 Selected playback mode
- 2 Elapsed playing time of the current track
- 3 Operation status
- 4 Current track number/total number of tracks on the disc
- 5 Track information
- 6 Track list
- 7 Current track (highlighted bar)

To select a track



- If necessary, press ENTER to start playback.

To change the playback modes

You can also change the playback modes.

- For CD/MP3/WMA/WAV: Intro/Repeat/Random
- For others: Repeat

1



2

- Only for CD/MP3/WMA/WAV: Select a playback mode.



3

- Select your desired option.



4



Operations using the list screen (MP3/WMA/WAV/DivX/MPEG/JPEG)

While Dual Zone is on, these operations are possible on the external monitor using the remote controller.

List screen

Folder list

Folder : 144/240		Track 144/198		Page : 4/7
fol120	fol130	fol140	fol150	
fol121	fol131	fol141	fol151	
fol122	fol132	fol142	fol152	
fol123	fol133	fol143	fol153	
fol124	fol134	fol144	fol154	
fol125	fol135	fol145	fol155	
fol126	fol136	fol146	fol156	
fol127	fol137	fol147	fol157	
fol128	fol138	fol148	fol158	
fol129	fol139	fol149	fol159	

While not playing...

- 1 Display the folder list.



Each time you press the button, the list screen comes on and goes off.

- 2 Select a folder on the list.



The track list of the selected folder appears.

- 3 Select a track on the list.



To go back to the folder list, press **RETURN**.

Track list

Folder : 144/240		Track 144/198		Page : 4/5
file0121.mp3	file0131.mp3	file0141.wma	file0151.wma	
file0122.mp3	file0132.mp3	file0142.mp3	file0152.mp3	
file0123.wma	file0133.mp3	file0143.wma	file0153.wma	
file0124.mp3	file0134.mp3	file0144.mp3	file0154.mp3	
file0125.mp3	file0135.wma	file0145.mp3	file0155.wma	
file0126.wma	file0136.mp3	file0146.mp3	file0156.wma	
file0127.wma	file0137.wma	file0147.mp3	file0157.wma	
file0128.mp3	file0138.mp3	file0148.wma	file0158.wma	
file0129.mp3	file0139.wma	file0149.wma	file0159.mp3	
file0130.wma	file0140.wma	file0150.wma	file0160.wma	

Ex.: Track list for MP3/WMA

- 1 Current folder number/total folder number
- 2 Current track number/total number of tracks in the current folder
- 3 Current page/total number of the pages included in the list
- 4 Current folder/track (highlighted bar)

SD operations

To eject the disc
push in the SD card
lightly.

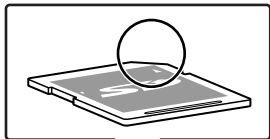

**To open/close the
monitor panel**

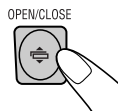

Caution:

Do not release your finger quickly;
otherwise, the SD card may pop out
from the unit.

Push in the SD card until you
hear a clicking sound.

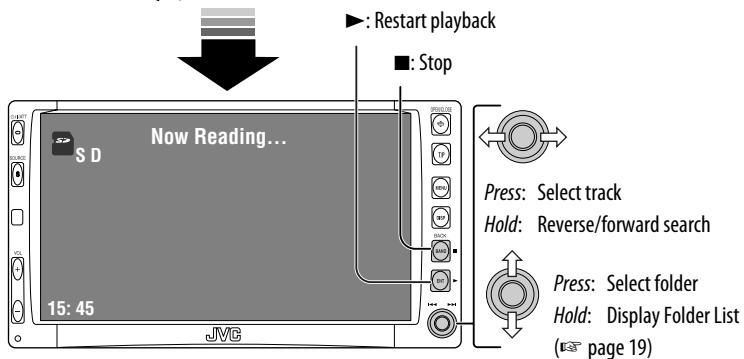
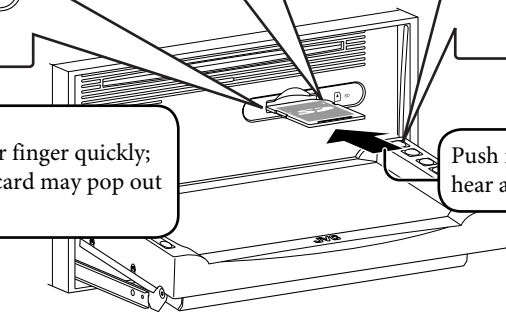

This unit can play MP3/WMA/JPEG tracks
stored in SD cards.

All tracks in the SD card will be played
repeatedly until you change the source.

- Removing the SD card will stop playback.
- You cannot select “SD” when Dual Zone is in use.

Caution:

Make sure all important data has been
backed up.

You can operate the SD playback in the same
way you operate the MP3/WMA/JPEG discs
(except the OSD operation and those on the
external monitor).

- For general operational information, see
pages 15 to 23.

Selecting playback modes

You can use only one of the following playback modes—Intro/Repeat/Random.

Ex. To select Track Repeat

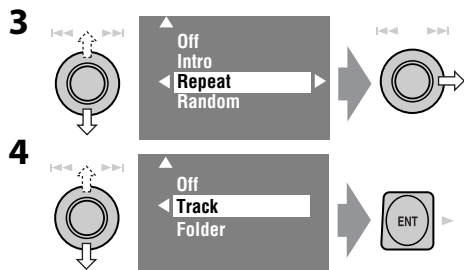
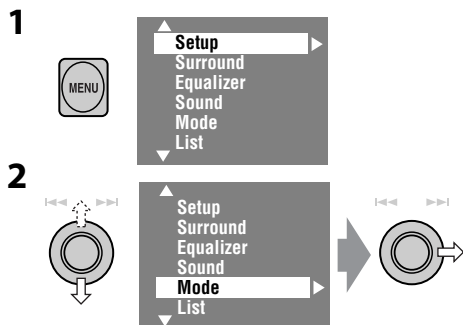

When one of the playback modes is selected, the corresponding indicator lights up on the monitor.

To cancel, select “Off” in step **3** or **4**.

File type	Intro	Repeat	Random
	<p>Track: Plays the first 15 seconds of each track</p> <p>Folder: Plays the first 15 seconds of the first track of each folder</p>	<p>Track: Repeats current track</p> <p>Folder: Repeats all tracks of the current folder</p>	<p>Folder: Randomly plays all tracks of current folder, then tracks of next folders</p> <p>SD: Randomly plays all tracks</p>
	—	Folder: Repeats current folder	—

Listening to the CD changer

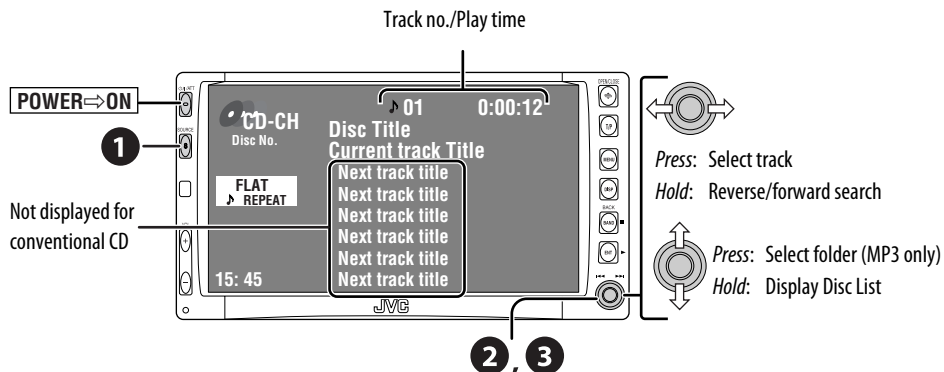

It is recommended to use a JVC MP3-compatible CD changer with your unit.

- You can play only CDs (CD-DA) and MP3 discs.

Preparation:

Make sure "Changer" is selected for the external input setting. (☞ page 47)

1 Select "CD-CH."

2 Display the Disc List.

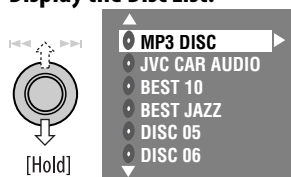

- Each time you keep pushing up or down the knob, you can display the other list of the remaining discs.

3 Select a disc to start playing.

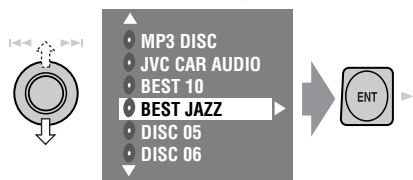

- When using the remote controller, press...



- While playing an MP3 disc, you can select and start playing a track in the disc using the Lists: Display List (select the current disc) → Folder List → Track List, then start playing a track you want.

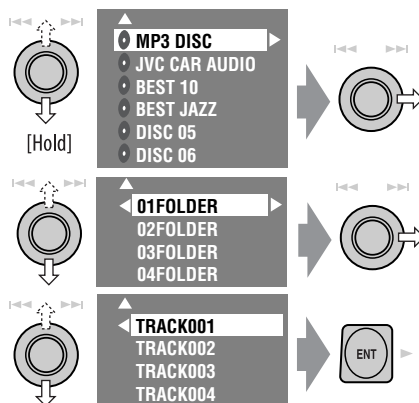

Selecting playback modes

You can use only one of the following playback modes—Intro/Repeat/Random.

Ex. To select Track Repeat

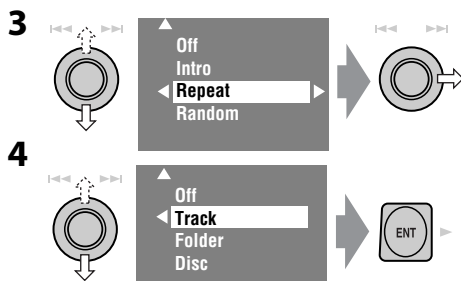
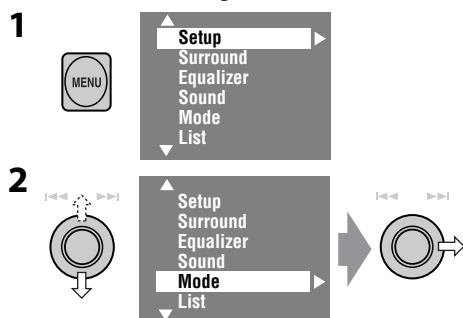

When one of the playback modes is selected, the corresponding indicator lights up on the monitor.

To cancel, select “Off” in step **3** or **4**.

Disc type	Intro	Repeat	Random
	<p>Track: Plays the first 15 seconds of each track</p> <p>Disc: Plays the first 15 seconds of the first track of all loaded discs</p>	<p>Track: Repeats current track</p> <p>Disc: Repeats all tracks of the current disc</p>	<p>Disc: Randomly plays all tracks of the current disc</p> <p>All: Randomly plays all tracks of all loaded discs</p>
	<p>Track: Plays the first 15 seconds of each track</p> <p>Folder: Plays the first 15 seconds of the first track of each folder</p> <p>Disc: Plays the first 15 seconds of the first track of all loaded discs</p>	<p>Track: Repeats current track</p> <p>Folder: Repeats all tracks of the current folder</p> <p>Disc: Repeats all tracks of the current disc</p>	<p>Folder: Randomly plays all tracks of current folder, then tracks of next folders</p> <p>Disc: Randomly plays all tracks</p> <p>All: Randomly plays all tracks of all loaded discs</p>

To use <Mode> menu	☞ above.
To use <List> menu	☞ pages 19 and 31. Display List → Folder List → Track List

You can use the following buttons on the remote controller to operate the CD changer.

- : Select disc.
- : Select folder (MP3 only).
- : Select track.

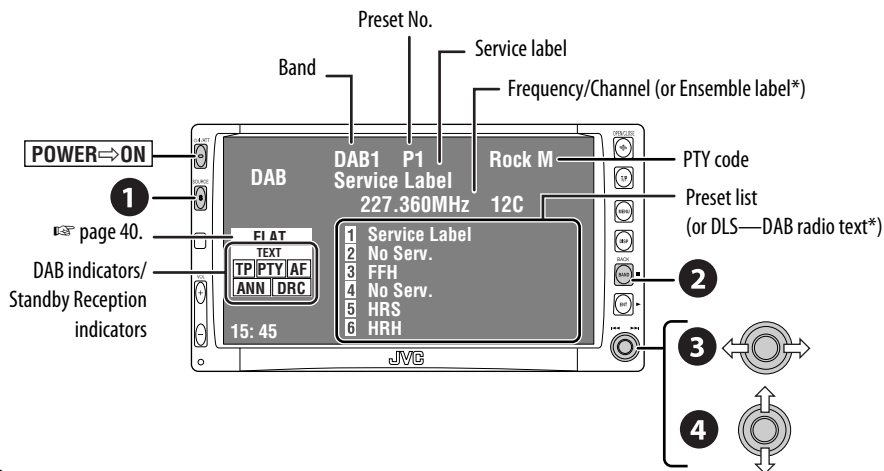

1 Select "DAB."

2 Select the bands.



3 Searching for an ensemble.

- Manual Search: Hold either to left or right until "Manual Search" appears on the display, then push it repeatedly.

4 Select a service (either primary or secondary) to listen to.

* Information changes when you press DISP. While tuning in a service with DLS, the TEXT indicator will light up.

When surrounding sounds are noisy

Some services provide Dynamic Range Control (DRC) signals together with their regular programme signals. DRC will reinforce the low level sounds to improve your listening.

- The DRC indicator will light up while tuning in a service with the DRC signals.

1



2

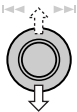

3

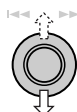

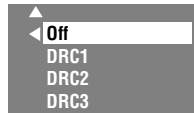
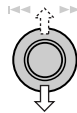

4



- As the number increases, the effect becomes stronger.

Manual presetting

You can preset six DAB services (primary) for each band.

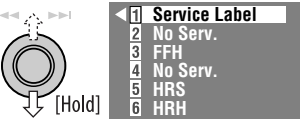
- 
- 
- 

1	Service Label
2	No Serv.
3	FFH
4	No Serv.
5	HRS
6	HRH

 - Each time you keep pushing up or down the knob, you can change the DAB bands.
 - Preset List can also be accessed through **<MENU>** → **<List>** (right).

4 Select a preset number.

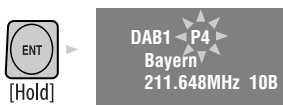
- 
- 

Selecting preset stations

On the remote:

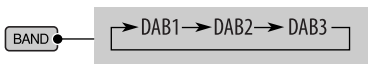
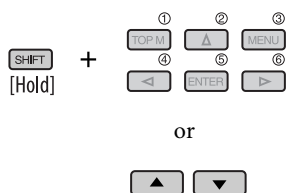
- 
- 

On the unit:

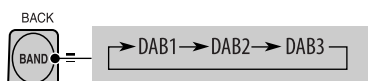
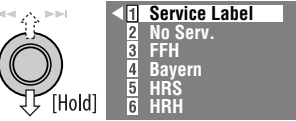
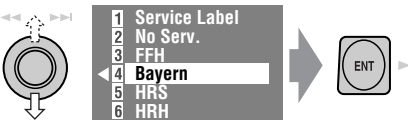
- 
- 
 - Each time you keep pushing up or down the knob, you can change the DAB bands.
- 

- Preset List can also be accessed through **<MENU>** → **<List>**.

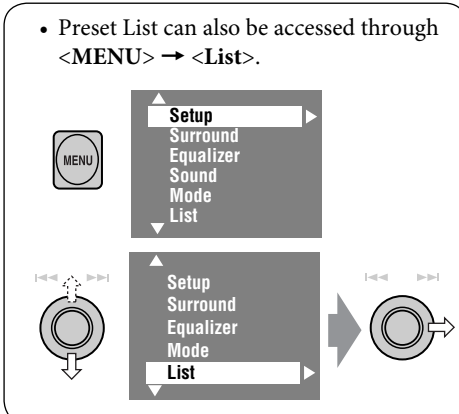

Activating/deactivating TA/PTY Standby Reception

- Operations are exactly the same as explained on page 13 for FM RDS stations.
- You cannot store PTY codes separately for the DAB tuner and for the FM tuner.

Activating/deactivating Announcement Standby Reception

Announcement Standby Reception allows the receiver to switch temporarily to your favorite service (announcement type).

Announcement Standby Reception	Indicator
Activate <MENU>, then select <Mode>, <Announce Standby> (see below).	ANN
The unit will temporarily switch to your favorite service from any source other than AM.	Lights up
Not yet activated. Tune in to another service providing the related signals.	Flashes
To deactivate, select "Off" in step 4, then press ENT once (see below).	Goes off

Activating Announcement Standby Reception

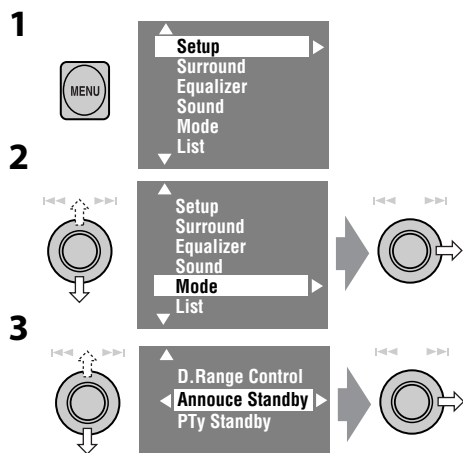

Available announcement types:

TransportNews, Warning, News, Weather, Event, Special event, Radio Info, Sports news, Financial news.

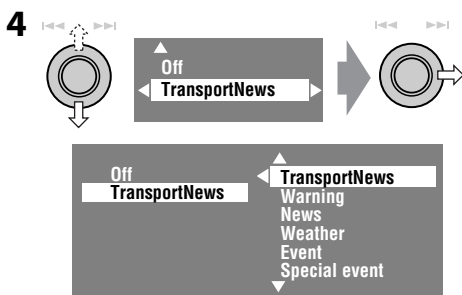

5 Select an announcement type for Announcement Standby Reception.



Tracing the same programme—Alternative Frequency Reception (DAB AF)

- **While receiving a DAB service:**
When driving in an area where a service cannot be received, this unit automatically tunes in to another ensemble or FM RDS station, broadcasting the same programme.
- **While receiving an FM RDS station:**
When driving in an area where a DAB service is broadcasting the same programme as the FM RDS station is broadcasting, this unit automatically tunes in to the DAB service.

When shipped from the factory, Alternative Frequency Reception is activated.

To deactivate the Alternative Frequency Reception, see pages 42, 47.

Watching TV

You can connect JVC's KV-C1001 TV Tuner Unit to the AV BUS terminal on the rear.

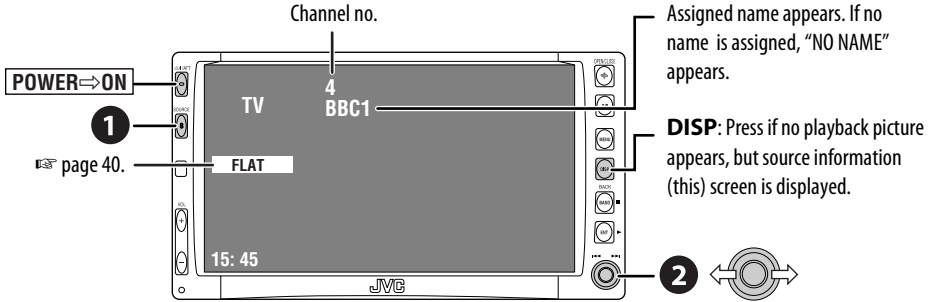

1 Select "TV."

2 Search for a station to listen—Auto Search.

- Manual Search: Hold either to left or right until "Manual Search" appears on the display, then push it repeatedly.
- You can also use the remote controller supplied for the TV tuner unit, but some functions may not work. (Aim it to the remote sensor of this receiver.)

Presetting TV stations

Automatic Memory presetting

You can preset 12 TV stations.

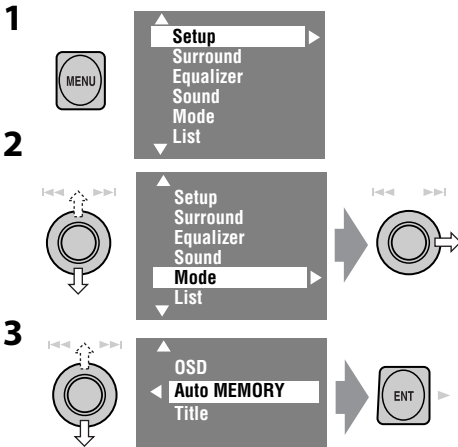

Local TV stations with the strongest signals are searched and stored automatically.

Manual presetting

1 Select a station to preset.



2 Display the Preset list.

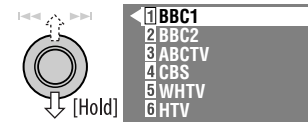

- Each time you keep pushing up or down the knob, you can change to the other page of the Preset list.
- Preset List can also be accessed through <MENU> → <List> (page 37).

3 Select a preset number.



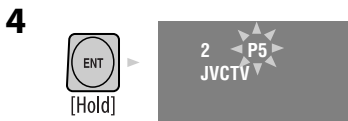

Selecting preset stations

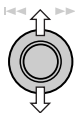

Selecting on the Preset List

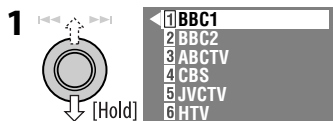

2 Select a preset station.



- Preset List can also be accessed through <MENU> → <List>.

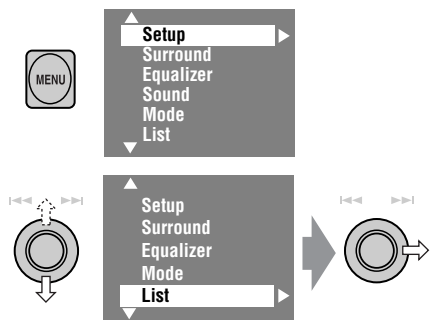

Changing on-screen information

You can display channel number and assigned name of the station while watching TV.

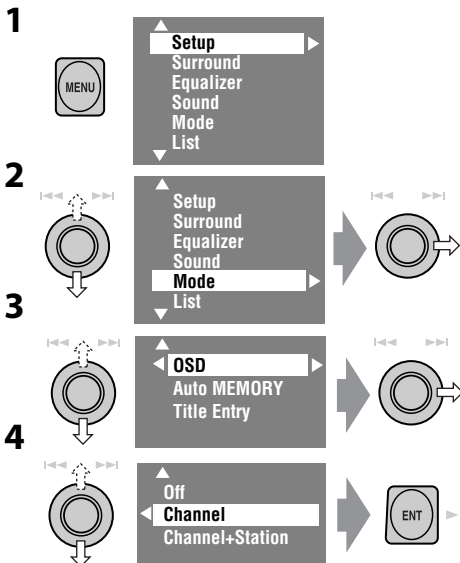

- **Off:** No information will be displayed while watching TV.
- **Channel:** Channel number will be displayed while watching TV.
- **Channel+Station:** Channel number and assigned name of the received station will be displayed while watching TV.

Listening to the iPod®/D. player



For Apple iPod and JVC D. player, it is required to connect the interface adapter (KS-PD100 or KS-PD500) to the CD changer jack on the rear.

Preparation:

Make sure "iPod" or "D. player" is selected for the external input setting. (☞ page 47)

1 Select "iPod" or "D. PLAYER."

Playback starts automatically.

2 Select a song.

Selecting a track from the player's menu

1 Enter the player's menu.

 • This mode will be canceled if no operations are done for about 5 seconds.

2 Select the desired menu.

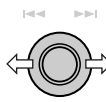
 *Press:* Select an item
Hold: Skip 10 items at a time if more than 10

For iPod:

Playlists ↔ Artists ↔ Albums ↔ Songs
↔ Genres ↔ Composers ↔ (back to the beginning)

For D. player:

Playlist ↔ Artist ↔ Album ↔ Genre ↔
Track ↔ (back to the beginning)

3 Confirm the selection.

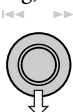

4 Repeat steps 2 and 3 to select a track.

- When a track is selected finally, playback starts.
- To return to the previous menu...



Selecting playback modes

- When one of the playback modes is selected, the corresponding indicator lights up on the monitor.

1 Display <MENU>, then select <Mode> ⇨ <Repeat> or <Random>.

2 Select an appropriate option.

Repeat	One: Functions the same as "Repeat One" or "Repeat Mode → One." All: Functions the same as "Repeat All" or "Repeat Mode → All."
Random	Album: Functions the same as "Shuffle Albums" of the iPod. Song/On: Functions the same as "Shuffle Songs" or "Random Play → On."

To cancel, select "Off."

- iPod is a trademark of Apple Computer, Inc., registered in the U.S. and other countries.

Listening to other external components

AV-INPUT

You can connect an external component to the LINE IN/VIDEO IN plugs.

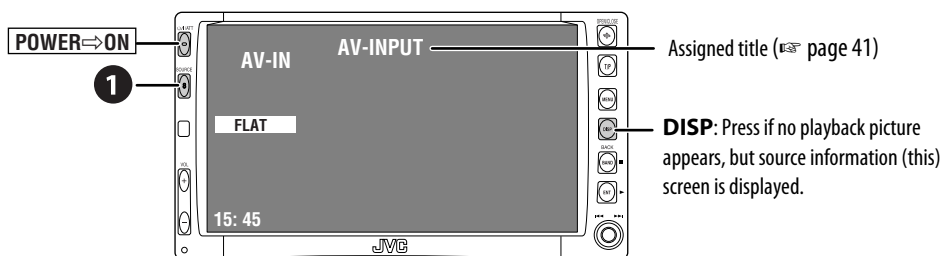

- 1 Select "AV-IN."
- 2 Turn on the connected component and start playing the source.

If you select "Camera Reverse" for "AV Input" (see page 47), some status messages such as volume level change will not appear on the monitor while viewing the picture.

EXT-INPUT

You can connect an external component to the CD changer jack on the rear using the Line Input Adapter—KS-U57 (not supplied) or AUX Input Adapter—KS-U58 (not supplied).

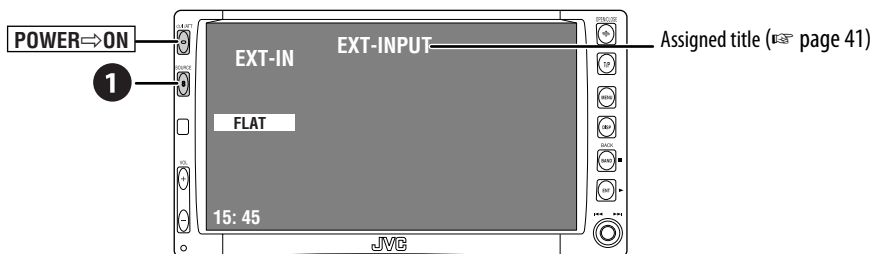

Preparation:

Make sure "External Input" is selected for the external input setting. (see page 47)

- 1 Select "EXT-IN."
- 2 Turn on the connected component and start playing the source.

Sound equalization

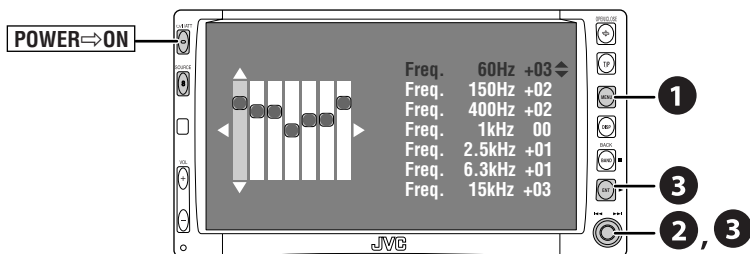

Selecting sound mode

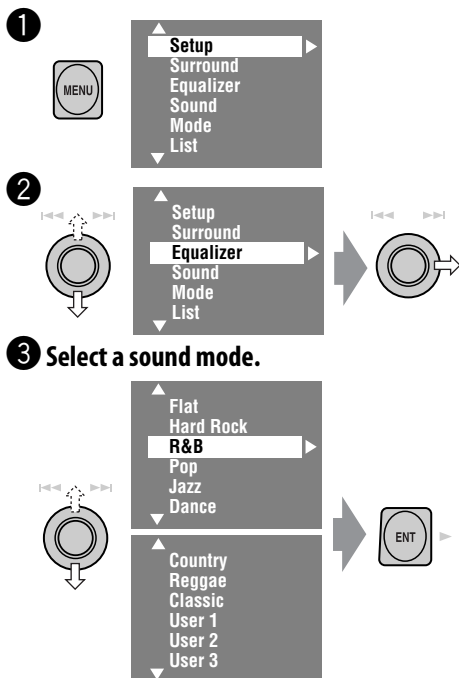

- For preset values of each sound mode, see page 54.
- When surround (see page 23) is activated, sound equalization is temporarily canceled.

Storing your own adjustment

You can store your adjustment into User 1, User 2, and User 3.

- 1 Repeat steps 1 and 2, then in step 3...

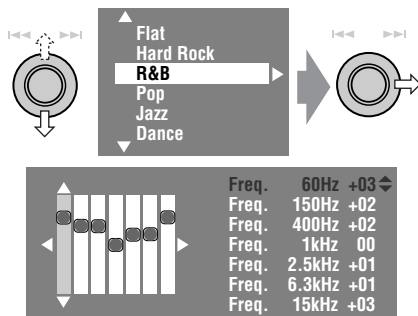

- 2 Adjust.

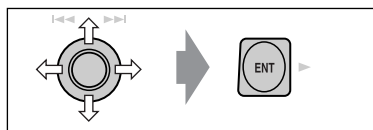

- 3 Store.

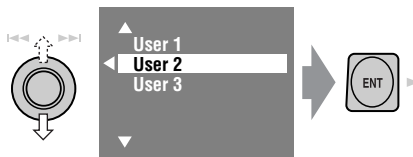

Assigning titles to the sources

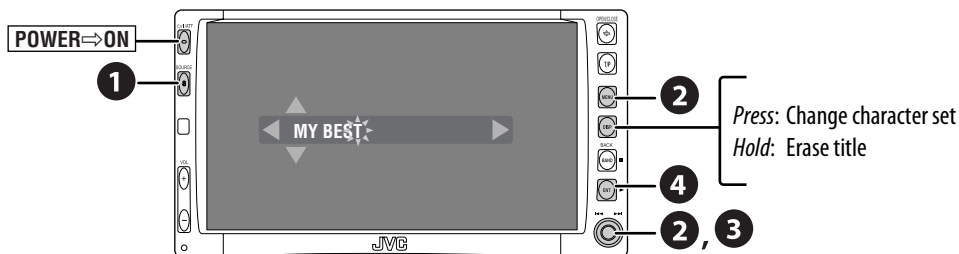

You can assign titles to the following...

Sources	Maximum number of characters
AV-INPUT EXT-INPUT	Up to 16 characters.
TV stations	Up to 16 characters (up to 30 stations)
DISC/CD-CH*	Up to 32 characters (up to 30 discs)

* You can assign titles only to conventional CDs.

1 Select the sources.

- For AV-IN/EXT-IN: Select the source.
- For TV station: Select "TV," then tune in to a TV station.
- For a CD in this receiver: Insert a CD.
- For CDs in the CD changer: Select "CD-CH," then select a disc number.

2 Display the title entry screen.

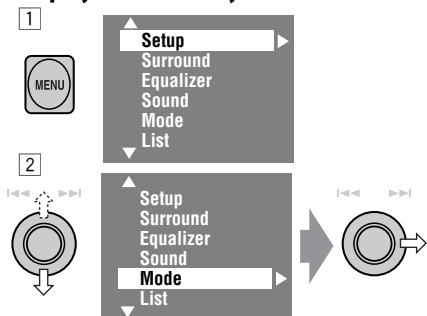

Ex.: When you select "DISC" as the source

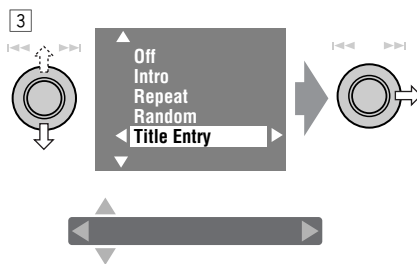

3 Assign a title.

1 Select a character, then enter.

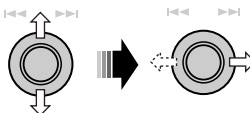

- To change the character set, press DISP. (For available characters, see page 50.)

2 Repeat step 1 until you finish entering the title.



4 Finish the procedure.



Menu operations

POWER⇒ON

To return to (or erase) the top menu



To return to the previous screen

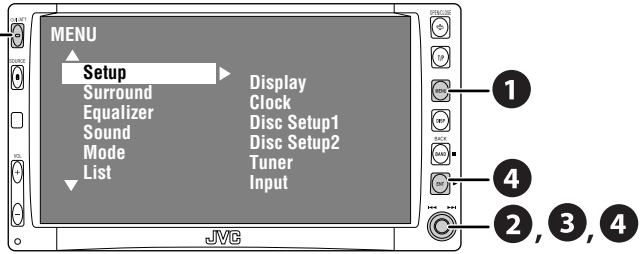

Ex. Changing the “High Pass Filter” setting

1

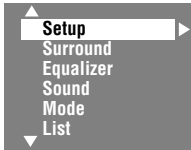

- Non-available items will be displayed being shaded.

2

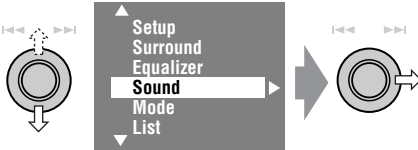

3



- Some items require you to repeat this steps to set the sub-items.

4





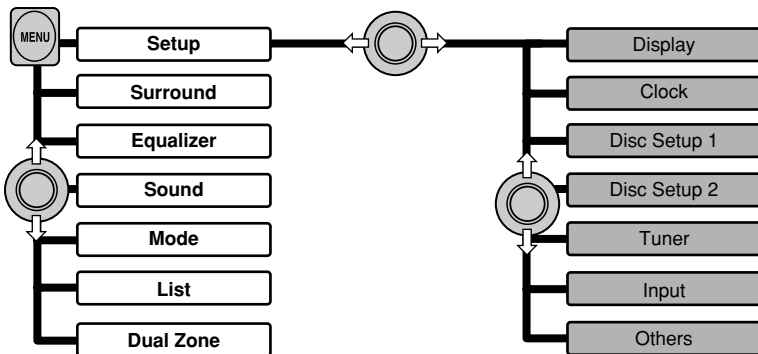











Menu items





Menu items	Selectable settings, [reference page]
Demonstration	<p>Off: Cancels. On: Activates the demonstration on the monitor.</p>
Wall Paper	<p>You can select the background picture of the monitor. Standard, Geometric Design, Sea, Simple Green, Simple Orange, Simple Red, Simple Brown, Simple Grey</p>
Level Meter	<p>You can select the level meter you want. Meter 1, Meter 2, Meter 3</p> <ul style="list-style-type: none"> • Press DISP repeatedly to display the selected level meter on the monitor.
Scroll	<p>Off: Cancels. Once: Scrolls the disc information once. Auto: Repeats scrolling (5-second intervals).</p> <ul style="list-style-type: none"> • Holding DISP scrolls the information regardless of this setting.
Tag Display	<p>Off: Cancels. On: Shows the Tag data while playing MP3/WMA/WAV tracks.</p>
Dimmer	<p>Off: Cancels. On: Activates dimmer. Auto: Dims the monitor when you turn on the headlights. Time Set: Sets the Dimmer On/Off times.</p>
Dimmer Level	<p>You can preset the brightness for dimmer. 00 (brightest) to 10 (darkest); Initial 05</p>
Bright	<p>You can adjust color and brightness of the monitor. -15 (darkest) to +15 (brightest); Initial 00</p>
Screen Control ^{*1}	<p>You can adjust the following to make the monitor clear and legible for watching the playback picture. The settings are stored separately for each source—"DISC," "AV-IN," and "TV."</p> <p>-15 to +15; Initial 00</p> <p>Bright: Adjust if the picture is too bright or too dark. Contrast: Adjust the contrast. Color: Adjust the color of the picture—lighter or darker. Tint: "FIX" appears. This cannot be adjusted for this model.</p>

*1 Not adjustable for audio sources.



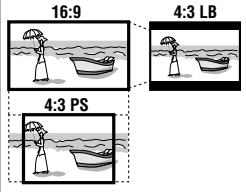
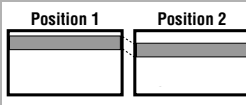
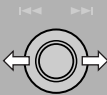

Menu items		Selectable settings, [reference page]		
Display	Aspect ^{*1}	You can change the aspect ratio of the picture.		
		Aspect ratio of incoming signal		
			4:3	16:9
		Normal: For 4:3 original pictures		
		Full: For 16:9 original pictures		
		Just:		
Zoom:				
Auto:	<ul style="list-style-type: none"> • For “DISC”: Aspect ratio is automatically selected to match to the incoming signals. • For the other video sources: Aspect ratio is fixed to “NORMAL.” 			
Clock	Time Set	Initial 0:00 ,  [6]		
	12Hours/24Hours	12 Hours, 24 Hours ,  [6]		
	Clock Adjust	Off, Auto ,  [6]		
Disc Setup 1 ^{*2}	Menu Language	Select the initial disc menu language; Initial English ( also page 54).		
	Audio Language	Select the initial audio language; Initial English ( also page 54).		
	Subtitle	Select the initial subtitle language or erase the subtitle (OFF); Initial English ( also page 54).		
	OSD Language	Select the on-screen language used for the external monitor connected to the VIDEO OUT plug; Initial English .		

*1 Not adjustable for audio sources.

*2 Selectable only for “DISC” or “SD” (while not playing).

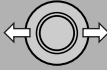
	Menu items	Selectable settings, [reference page]
<p style="writing-mode: vertical-rl; transform: rotate(180deg);">Disc Setup 1*2</p>	<p>Monitor Type</p> 	<p>Select the monitor type to watch a wide screen picture on the external monitor.</p> <ul style="list-style-type: none"> • 16:9 : Select when the aspect ratio of the external monitor is 16:9. • 4:3LB [Letter Box]/4:3PS [Pan Scan]: Select when the aspect ratio of the external monitor is 4:3. Refer to the illustrations on the left to see how the pictures are shown on the monitor.
	<p>OSD Position</p> 	<p>Select the position of the on-screen bar, [25].</p> <ul style="list-style-type: none"> • 1 : Higher position • 2 : Lower position
	<p>File Type</p>	<p>Select playback file type when a disc or an SD card contains different types of files.</p> <ul style="list-style-type: none"> • Audio : Plays back audio files. • Picture : Plays back JPEG files. • Video : Plays back DivX/MPEG files (not available for SD cards).
	<p>DivX Regi. (Registration) Code</p>	<p>This unit has its own Registration Code. Once you have played back a disc in which the Registration Code recorded, this unit's Registration Code is overwritten for copyright protection.</p>
	<p>D. (Dynamic) Range Compres. (Compression)*2</p>	<p>You can enjoy a powerful sound at a low volume level while playing Dolby Digital software.</p> <ul style="list-style-type: none"> • Auto : Select to apply the effect to multi-channel encoded software. • On : Select this to always use this function.
<p style="writing-mode: vertical-rl; transform: rotate(180deg);">Disc Setup 2*3</p>	<p>Speaker Size*2</p> <p>Selects the speaker</p>  <p>Adjusts the speaker size</p> 	<p>You can adjust the speaker size setting.</p> <ul style="list-style-type: none"> • Front: Small, Large • Center: None, Small, Large • Rear: None, Small, Large • Sub Woofer: On, Off • Speaker size: "Large" for 13-cm diameter or more; "Small" for 13 cm or less. <p>Regardless of the setting above...</p> <ul style="list-style-type: none"> • No sound comes out of the subwoofer while playing Dolby Pro Logic II Movie or Music if the front speaker is set to "Large." • No sound comes out of the center speaker when surround is deactivated.

*3 Selectable only for "DISC" or "SD."



	Menu items	Selectable settings, [reference page]
Disc Setup 2 ^{*3}	Speaker Level Selects the speaker  Adjusts the speaker level 	You can adjust the output level of the activated speakers (see “Speaker Size” on page 45), monitoring the test tone. <ul style="list-style-type: none"> • Front Left/Center/Front Right/Rear Right/Sub Woofer^{*4}/Rear Left: adjust the output level of each speaker in the range of -10dB to +10dB; Initial 00. • Press and hold ENT to turn on and off the test tone—Test Tone: ON, OFF.
	Speaker Distance^{*5} Selects the speaker  Adjusts the speaker distance 	You can adjust the speaker output timing. <ul style="list-style-type: none"> • Front Left/Center/Front Right/Rear Right/Rear Left: adjust the speaker distance from the listening position in the range of 15 cm/6 inches to 600 cm/240 inches in 15-cm/6-inch step. [Initial: 120 cm (for center speaker), 150 cm (for the other speakers)] • Press and hold DISP to change the measuring unit—cm and inch.
Tuner	AF Regional	When the received signals from the current station become weak... <ul style="list-style-type: none"> Off: Cancels—not selectable when “DAB AF” is set to “On.” AF Regional: Switches to another station broadcasting the same programme. (REG indicator lights up.) AF: Switches to another station. The programme may differ from the one currently received (AF indicator lights up), [14].
	TA Volume	00 to 30 or 50^{*6} ; Initial 15 , [13].
	Program Search	Off, On , [14]

^{*3} Selectable only for “DISC” or “SD.”

^{*4} This subwoofer level setting takes effect only when surround is activated (see also page 49).

^{*5} Not selectable when only the front speakers are activated.

^{*6} Depends on the amplifier gain control.

	Menu items	Selectable settings, [reference page]
Tuner	IF Band Width	<p>Auto: Increases the tuner selectivity to reduce interference noises between adjacent stations. (Stereo effect may be lost.)</p> <p>Wide: Subject to the interference from adjacent stations, but sound quality will not be degraded and the stereo effect will remain.</p>
	DAB AF *7	Off, On,  [35]
	TV Channel Area *8	<p>When connecting the TV tuner unit.</p> <p>CCIR: Normally select this.</p> <p>ITALY: Select when in Italy.</p> <p>INDONESIA: Select when in Indonesia.</p>
Input	AV Input	<p>You can determine the use of LINE IN and VIDEO IN plugs.</p> <p>Off: Select when no component is connected (“AV-IN” is skipped while selecting the source).</p> <p>Audio&Video: Select when connecting an AV component such as a VCR.</p> <p>Audio: Select when connecting an audio component such as an MD player.</p> <p>Camera *9: Select when connecting the rear view camera.</p> <p>Camera Reverse *9: The mirror image of the rear view is displayed on the monitor. (The monitor on the receiver only; the normal rear view appears on the external monitor.)</p>
	External Input	<p>When connecting an external component to the CD changer jack on the rear.</p> <p>Changer/iPod/D. player *10: CD changer, iPod, or D. player  [31, 38]</p> <p>External Input: Any other than the above.  [39]</p> <ul style="list-style-type: none"> • For connecting the DAB tuner, this setting is not required. It is automatically detected.

*7 Appears only when DAB tuner is connected.

*8 Appears only when TV tuner unit KV-C1001 is connected.





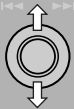
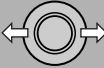





*9 Reverse lamp wire connection is required. See Installation/Connection Manual (separate volume). The rear view through the camera appears on the monitor in “Full” aspect ratio (regardless of the aspect ratio setting) when you shift the gear to the reverse (R) position.

*10 The name of the component detected through the CD changer jack is shown.

	Menu items	Selectable settings, [reference page]
Others	Beep	Off: Cancels. On: Activates the key-touch tone.
	Telephone Muting	Off: Cancels. Muting1, Muting2: Select either one which mutes the sounds while using the cellular phone.
	Power LED Flash	Off: Cancels. On: When the ignition is turned off, the lamp on the \odot /I/ATT button flashes.
Surround*11	Surround Off	Select to deactivate the surround function.
	Surround On	Select to activate the surround function. ⏮ [23] Auto, Dolby PLII Movie, Dolby PLII Music <ul style="list-style-type: none"> When you select “Dolby PLII Music,” you can adjust “Panorama” and “CenterWidth.”
Equalizer*12	Flat/Hard Rock/R&B/Pop/Jazz/Dance/Country/Reggae/Classic/User 1/User 2/User 3	⏮ [40]
Sound	Fader/Balance Adjusts fader 	Adjust fader—speaker output balance between the front and rear speakers. <ul style="list-style-type: none"> Upmost—front only Downmost—rear only When using a two-speaker system, set the fader to the center (00).
	Adjust balance 	Adjust balance—speaker output balance between the left and right speakers. <ul style="list-style-type: none"> Leftmost—left only Rightmost—right only
	Volume Adjust	Adjust and store auto-adjustment volume level for each source, comparing to the FM volume level. The volume level will automatically increase or decrease when you change the source. <ul style="list-style-type: none"> -12 to +12; Initial 00

*11 Selectable only for “DISC” and “SD.”

*12 Selectable only when surround is deactivated.

	Menu items	Selectable settings, [reference page]
Sound	Subwoofer	Adjust the settings below in the submenu: <ul style="list-style-type: none"> • Phase: Subwoofer phase. Select either “Normal” or “Reverse,” which reproduces a better sound. • Level*13: Subwoofer output level. Level: -6 to +8; Initial 0
	High Pass Filter	Through: Select when the subwoofer is not connected. On: Select when the subwoofer is connected.
	Crossover	Adjust the crossover frequency between the front/rear speakers and the subwoofer. 80Hz, 120Hz, 150Hz
	Amplifier Gain	You can change the maximum volume level of this receiver. Off: Deactivates the built-in amplifier. Low Power: VOL 00 to 30 (Select this if the maximum power of the speakers is less than 50 W) High Power: VOL 00 to 50
	Rear Speaker *14	You can activate/deactivate the rear speakers. Off, On
Mode *15	Mono	Only for FM. (Off, On),  [10]
	PTy Standby	Only for FM/DAB. (Off, News),  [13, 34] <ul style="list-style-type: none"> • When you activate PTY Standby Reception, you can change the PTY code for PTY Standby Reception.
	DX / Local	Only for FM. (DX, Local),  [11]
	SSM	Only for FM.  [11]
	Title Entry	Only for conventional CDs, TV stations, AV-IN, and EXT-IN.  [41]
	Off/Intro/Repeat/Random	Only for disc playback, SD playback, and iPod/D. player.  [18, 32, 38]
	D.(Dynamic) Range Control	Only for DAB. (Off, 1, 2, 3),  [33]
	Announce Standby	Only for DAB. (Off, TransportNews),  [35]
	OSD	Only for TV. (Off, Channel, Channel+Station),  [37]
Auto MEMORY	Only for TV.  [36]	
List	The accessible lists differ depending on the sources.	
Dual Zone	Off, On/Surround Off, On/Surround On ,  [26]	

*13 This subwoofer level setting take effects only when surround is deactivated ( also page 46).

*14 Functions only when Dual Zone is activated.

*15 Items listed under <Mode> vary among the playback sources.

Maintenance

Moisture condensation

Moisture may condense on the lens inside the DVD/CD player in the following cases:

- After starting the heater in the car.
- If it becomes very humid inside the car.

Should this occur, the DVD/CD player may malfunction. In this case, eject the disc and leave the unit turned on for a few hours until the moisture evaporates.

How to handle discs

When removing a disc from its case, press down the center holder of the case and lift the disc out, holding it by the edges.

Center holder



- Always hold the disc by the edges. Do not touch its recording surface.

When storing a disc into its case, gently insert the disc around the center holder (with the printed surface facing up).

- Make sure to store discs into the cases after use.

To keep discs clean

A dirty disc may not play correctly. If a disc does become dirty, wipe it with a soft cloth in a straight line from center to edge.



- Do not use any solvent (for example, conventional record cleaner, spray, thinner, benzene, etc.) to clean discs.

To play new discs

New discs may have some rough spots around the inner and outer edges. If such a disc is used, this unit may reject the disc.



To remove these rough spots, rub the edges with a pencil or ball-point pen, etc.

Do not use the following discs:

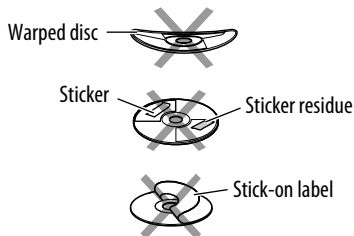

Characters shown on the monitor

In addition to the roman alphabet (A – Z, a – z), the following characters will be used to show the various information on the monitor.

- You can also use the following characters to assign titles (see page 41).
- To assign the titles to the TV stations, you can only use the roman alphabet (A – Z, a – z) and numbers (0 – 9).

Á	À	Â	Ä	Ã
Ä	Æ	œ	Č	Ć
Ç	É	È	Ê	Ë
Ĝ	Í	Ì	Î	Ī
Ñ	Ó	Ò	Ô	Õ
Ö	Ø	Ř	Ř	Š
Ś	Ş	Ú	Ú	Ú
Û	Ý	Ž	Ž	ß
Ɔ	Ɔ	Ɔ	Ɔ	Ɔ
ı	ı	đ	space	

á	à	â	ä	ã
â	æ	œ	č	ć
ç	é	è	ê	ë
ě	ğ	í	ì	î
ï	ñ	ň	ń	ó
ò	ô	õ	õ	ø
ó	ř	ř	ś	ś
ş	ú	ú	ú	ú
û	w	y	y	ž
ž	ÿ	þ	ŋ	đ
ı	ı	ı	ij	space

0	1	2	3	4
5	6	7	8	9
!	"	#	\$	%
&	'	()	*
+	,	-	.	/
:	;	<	=	>
?	@	_	`	ı
¿	£	€	α	space

Numbers and symbols

Upper and lower cases

More about this unit

General

Turning on the power

- By pressing SOURCE on the unit, you can also turn on the power. If the source is ready, playback starts.

Watching picture

- If you change the aspect ratio to “Just,” both sides of the picture are extended horizontally to fit the picture to the monitor size. It may cause the center portion of the picture to look distorted.

FM/AM

Storing stations in memory

- When SSM is over, received stations are preset in No. 1 (lowest frequency) to No. 6 (highest frequency).

Disc

General

- In this manual, words “track” and “file” are interchangeably used.
- This unit can also play back 8 cm discs.
- This unit can only play back audio CD (CD-DA) files if different type of files are recorded in the same disc.
- This unit can display only one-byte characters. No other characters can be correctly displayed.

Inserting a disc

- When a disc is inserted upside down, “Disc Error Please Eject” appears on the monitor. Eject the disc.

Ejecting a disc

- If the ejected disc is not removed within 15 seconds, the disc is automatically inserted again into the loading slot to protect it from dust. (Disc will not play this time.)

Speaker/signal indicators

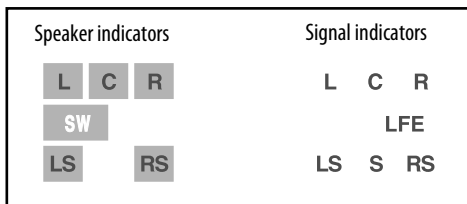

- Normally, Standby Reception indicators light up instead of the speaker/signal indicators.
- The speaker indicators—squares around “L,” “R,” “LS,” and “RS” lights in light blue, when the corresponding speakers are set to “Large” or “Small” (see page 45).
- The center speaker indicator—square around “C” lights in light blue, when the center speaker is set to “Large” or “Small” and when surround is activated.
- Sounds come out of the speakers whose speaker indicators are lit on the monitor.
- The SW indicator lights up when “Sub Woofer” is set to “On” (see page 45).
- The signal indicators indicate the incoming signals—L (front left) / R (front right) / C (center) / LFE (low frequency effect) / LS (left surround) / RS (right surround) / S (monaural surround).
- If the speaker is activated, but the signals corresponding to the speaker are not coming in, the signal indicators changes their color from white to black to indicate no signals coming in (therefore no sound comes through the corresponding speakers).

Changing the source

- If you change the source with Dual Zone deactivated, playback also stops without ejecting the disc. Next time you select “DISC” for the playback source, disc play starts from where it has been stopped previously.

Playing Recordable/Rewritable discs

- This unit can recognize a total of 3 500 files and 250 folders (a maximum of 999 files per folder).
- Use only “finalized” discs.
- This unit can play back multi-session discs; however, unclosed sessions will be skipped while playing.
- This unit can show the Tag data (Version 1.0, 1.1, 2.2, 2.3, or 2.4) for the files.
- This unit may be unable to play back some discs or files due to their characteristics or recording conditions.

Playing DivX files

- This unit can play back DivX files with the extension code <.divx>, <.div>, <.avi> (regardless of the letter case—upper/lower).
- This unit supports the DivX files whose resolution is 720 x 576 pixels or less.
- This unit supports DivX 6.x, 5.x, 4.x, and 3.11.
- Audio stream should conform to MP3 or Dolby Digital.
- This unit does not support GMC (Global Motion Compression).
- The file encoded in the interlaced scanning mode may not be played back correctly.
- This unit can recognize a total 25 characters for file/folder names.

Playing MPEG files

- This unit can play back MPEG files with the extension code <.mpg> or <.mpeg>.
- The stream format should conform to MPEG system/program stream.
- The file format should be MP@ML (Main Profile at Main Level)/SP@ML (Simple Profile at Main Level)/MP@LL (Main Profile at Low Level).
- Audio streams should conform to MPEG1 Audio Layer-2.

Playing JPEG files

- It is recommended that you record a file at 640 x 480 resolution.
- This unit can play back baseline JPEG files. Progressive JPEG files or lossless JPEG files cannot be played.

Playing MP3/WMA/WAV files

- This unit can play back files with the extension code <.mp3>, <.wma>, or <.wav> (regardless of the letter case—upper/lower).
- This unit can play back the files meeting the conditions below:
 - Bit rate: MP3/WMA: 32 kbps — 320 kbps
 - Sampling frequency:
 - 48 kHz, 44.1 kHz, 32 kHz (for MPEG1)
 - 24 kHz, 22.05 kHz, 16 kHz (for MPEG2)
 - 48 kHz, 44.1 kHz, 32 kHz (for WMA)
 - 44.1 kHz (for WAV)
- This unit can play back files recorded in VBR (variable bit rate). Files recorded in VBR have a discrepancy in elapsed time indication.
- This unit cannot play back the following files:
 - MP3 files encoded with MP3i and MP3 PRO format.
 - MP3 files encoded with Layer 1/2.
 - WMA files encoded with lossless, professional, and voice format.
 - WMA files which are not based upon Windows Media® Audio.
 - WMA files copy-protected with DRM.
 - Files which have the data such as AIFF, ATAC3, etc.

Enjoying surround sounds

- If “Surround On” is selected, “MULTI” surround playback automatically starts for multi-channel encoded discs regardless of the “Surround On” setting.
- You cannot activate surround for MPEG multi-channel DVD Video, DivX 2-channel and MPEG 2-channel sources. If “Surround On” is selected, stereo sounds are emitted only through the front speakers. “FRONT 2CH” appears on the disc information screen.
- With “Auto” selected for “Surround On,” stereo playback will start for DVD, DTS-CD, DivX, and MPEG 2-channel sources without surround signal encoded. In this case, no sound comes out of the subwoofer.
- When “FIX” appears on the disc information screen, no sound comes out of the subwoofer.

Playing SD cards

- The required recording format is FAT 16/32 and the recommended storage type is 8 MB to 512 MB.

Title assignment

- If you try to assign titles to more than 30 TV stations or 30 CDs, “NAME FULL” flashes for a while. Delete unwanted titles before assignment.
- Titles assigned to CDs in the CD changer can also be shown if you play back the discs in the built-in DVD/CD player and vice versa.

DAB tuner

- Only the primary DAB service can be preset even when you store a secondary service.

iPod® or D. player operations

- When you turn on this unit, the iPod or D. player is charged through this unit.
- The text information may not be displayed correctly. This unit can display up to 40 characters.

Notice:

When operating an iPod or a D. player, some operations may not be performed correctly or as intended. In this case, visit the following JVC web site:

For iPod users: <<http://www.jvc.co.jp/english/car/support/ks-pd100/index.html>>

For D. player users: <<http://www.jvc.co.jp/english/car/support/ks-pd500/index.html>>

Menu settings

- If you change the “Amplifier Gain” setting from “High Power” to “Low Power” while the volume level is set higher than “30,” the unit automatically changes the volume level to “VOL 30.”
- After you change any of “Menu Language/ Audio Language/Subtitle” settings, turn off then on the power, and re-insert the disc (or insert another disc) so that your setting takes effect.
- When you select “16:9” for a picture whose aspect ratio is 4:3, the picture slightly changes due to the process for converting the picture width.
- Even if “4:3 PS” is selected, the screen size may become “4:3 LB” for some discs.
- When selecting “None” for the center/rear speakers and “Off” for subwoofer (Speaker Size), surround setting is canceled and cannot be adjusted.
- Center speaker size cannot be set to “Large” if both the front and rear speakers are set to “None” or “Small.”

Language codes (for DVD language selection)

Code	Language	Code	Language	Code	Language	Code	Language	Code	Language
AA	Afar	FA	Persian	KL	Greenlandic	OC	Occitan	ST	Sesotho
AB	Abkhazian	FI	Finnish	KM	Cambodian	OM	(Afan) Oromo	SU	Sundanese
AF	Afrikaans	FJ	Fiji	KN	Kannada	OR	Oriya	SW	Swahili
AM	Ameharic	FO	Faroese	KO	Korean (KOR)	PA	Panjabi	TA	Tamil
AR	Arabic	FY	Frisian	KS	Kashmiri	PL	Polish	TE	Telugu
AS	Assamese	GA	Irish	KU	Kurdish	PS	Pashto, Pushto	TG	Tajik
AY	Aymara	GD	Scots Gaelic	KY	Kirghiz	PT	Portuguese	TH	Thai
AZ	Azerbaijani	GL	Galician	LA	Latin	QU	Quechua	TI	Tigrinya
BA	Bashkir	GN	Guarani	LN	Lingala	RM	Rhaeto-Romance	TK	Turkmen
BE	Byelorussian	GU	Gujarati	LO	Laothian	RN	Kirundi	TL	Tagalog
BG	Bulgarian	HA	Hausa	LT	Lithuanian	RO	Rumanian	TN	Setswana
BH	Bihari	HI	Hindi	LV	Latvian, Lettish	RW	Kinyarwanda	TO	Tonga
BI	Bislama	HR	Croatian	MG	Malagasy	SA	Sanskrit	TR	Turkish
BN	Bengali, Bangla	HU	Hungarian	MI	Maori	SD	Sindhi	TS	Tsonga
BO	Tibetan	HY	Armenian	MK	Macedonian	SG	Sangho	TT	Tatar
BR	Breton	IA	Interlingua	ML	Malayalam	SH	Serbo-Croatian	TW	Twi
CA	Catalan	IE	Interlingue	MN	Mongolian	SI	Singhalese	UK	Ukrainian
CO	Corsican	IK	Inupiak	MO	Moldavian	SK	Slovak	UR	Urdu
CS	Czech	IN	Indonesian	MR	Marathi	SL	Slovenian	UZ	Uzbek
CY	Welsh	IS	Icelandic	MS	Malay (MAY)	SM	Samoan	VI	Vietnamese
DZ	Bhutani	IW	Hebrew	MT	Maltese	SN	Shona	VO	Volapuk
EL	Greek	JI	Yiddish	MY	Burmese	SO	Somali	WO	Wolof
EO	Esperanto	JW	Javanese	NA	Nauru	SQ	Albanian	XH	Xhosa
ET	Estonian	KA	Georgian	NE	Nepali	SR	Serbian	YO	Yoruba
EU	Basque	KK	Kazakh	NO	Norwegian	SS	Siswati	ZU	Zulu

Sound mode	Preset equalizing values						
	60 Hz	150 Hz	400 Hz	1 kHz	2.5 kHz	6.3 kHz	15 kHz
Flat	00	00	00	00	00	00	00
Hard Rock	+03	+03	+01	00	00	+02	+01
R&B	+03	+02	+02	00	+01	+01	+03
Pop	00	+02	00	00	+01	+01	+02
Jazz	+03	+02	+01	+01	+01	+03	+02
Dance	+04	+02	00	-02	-01	+01	+01
Country	+02	+01	00	00	00	+01	+02
Reggae	+03	00	00	+01	+02	+02	+03
Classic	+02	+03	+01	00	00	+02	00
User 1/2/3	00	00	00	00	00	00	00

About sounds reproduced through the rear terminals

- Speaker out/analog discrete output (F-OUT/R-OUT/CENTER/SUBWOOFER): Multi-channel signals are emitted for a multi-channel encoded disc. (When Dual Zone is activated, the same signal emitted through 2nd AUDIO OUT plugs are emitted for the main source "DISC.")
- 2nd AUDIO OUT: 2-channel signal is emitted when Dual Zone is activated. When playing a multi-channel encoded disc, multi-channel signals are downmixed (except for some DVD Audio).

Troubleshooting

What appears to be trouble is not always serious. Check the following points before calling a service center.

	Symptoms	Remedies/Causes
General	• No sound comes out of the center speaker.	Center speaker is used only for surround playback. No sound comes out for stereo playback.
	• No sound comes out of the subwoofer while playing in stereo.	This happens while playing some discs with "Auto" selected for "Surround On" (☞ pages 23 and 48). Cancel surround.
	• The monitor is not clear and legible for watching the playback picture.	Sunshine from the windshield may cause this symptom. Adjust "Bright" and "Contrast" of "Screen Control." (☞ page 43).
	• Remote controller does not work.	Deactivate Dual Zone (☞ page 26). (While Dual Zone is activated, the remote controller only functions for operating the DVD/CD player.)
	• "Position Error Push Open Key" appears on the monitor.	The monitor panel angle has been forcibly adjusted, or interrupted while opening or closing. Press OPEN/CLOSE.
	• "Mecha Error Push Reset" appears on the monitor, and the panel does not move.	Reset the unit (☞ page 2).
	• "SD Loading Error" appears on the monitor.	SD is not inserted fully. Fully insert it into the slot to close the monitor panel.
FM/AM	• The unit does not work at all.	Reset the unit (☞ page 2).
	• SSM automatic presetting does not work.	Store stations manually.
Disc playback	• Static noise while listening to the radio.	Connect the aerial firmly.
	• Disc can be neither recognized nor played .	Eject the disc forcibly (☞ page 2).
	• Disc cannot be ejected.	Unlock the disc (☞ page 19).
	• Recordable/Rewritable discs cannot be played back.	• Insert a finalized disc.
	• Tracks on the Recordable/Rewritable discs cannot be skipped.	• Finalize the discs with the component which you used for recording.
	• "Disc Error Please Eject" appears on the monitor.	Insert the disc correctly again.
	• "Eject Error" or "Loading Error" appears on the monitor.	Changing the source by pressing SOURCE will solve this error.
	• Sound and pictures are sometimes interrupted or distorted.	• Stop playback while driving on rough roads. • Change the disc.
	• No playback picture appears on the monitor.	Parking brake wire is not connected properly. (☞ Installation/Connection Manual.)
• "Region Error Please Eject" appears on the monitor when you insert a DVD Video.	Region code is not correct (☞ page 5).	

	Symptoms	Remedies/Causes
MP3/WMA/WAV playback	• Disc cannot be played back.	<ul style="list-style-type: none"> • Change the disc. • Record the tracks using a compliant application in the appropriate discs (see page 4). • Add appropriate extension codes to the file names.
	• Noise is generated.	The track played back is not a playable file format. Skip to another file.
	• Tracks cannot playback as you have intended them to play.	Playback order may differs from the one played back using other players.
	• Elapsed playing time is not correct.	This sometimes occurs during playback. This is caused by how the tracks are recorded.
	• “Disc No Files Please Eject” appears on the monitor.	Insert a disc that contains tracks of proper formats.
SD card playback	• Noise is generated.	The track played back is not a playable file format. Skip to another file.
	• Tracks cannot playback as you have intended them to play.	Playback order may differs from the one played back using other players.
	• “Now Reading” keeps flashing on the monitor.	<ul style="list-style-type: none"> • Readout time varies depending on the SD card. • Do not use too many hierarchy and folders. • Turn off the power then on again.
	• “SD No Files Please Eject” appears on the monitor, then returns to the previous source.	Insert an SD card that contains tracks encoded in an appropriate format.
	• “Not Support” appears on the monitor and track is skipped.	Track is unplayable.
	• “SD Error Please Eject” appears on the monitor, then returns to the previous source.	<ul style="list-style-type: none"> • SD card may be malfunctioning, or may not have been formatted correctly. • Do not pull out or attach the SD card while “Now Reading” is shown.
CD changer	• “No Disc” appears on the monitor.	Insert a disc into the magazine.
	• “No Magazine” appears on the monitor.	Insert the magazine.
	• “No Files” appears on the monitor.	Disc does not include playable files. Replace the disc with playable files.
	• “Reset 08” appears on the monitor.	Connect this unit and the CD changer correctly and press the reset button of the CD changer.

	Symptoms	Remedies/Causes
CD changer	• “Reset 01” – “Reset 07” appears on the monitor.	Press the reset button of the CD changer.
	• The CD changer does not work at all.	Reset the unit (☞ page 2).
TV tuner	• TV tuner unit does not work at all.	Press the reset button of the TV tuner unit.
	• “Reset 08” appears on the monitor.	This unit is not connected to the TV tuner unit correctly. Connect it correctly then press the reset button of the TV tuner unit.
DAB tuner	• TV stations cannot be received.	“TV Channel Area” setting is not correct (☞ page 47).
	• “No DAB Signal” appears on the monitor.	Move to an area with stronger signals.
	• “Reset 08” appears on the monitor.	Connect this unit and the DAB tuner correctly, then reset the unit (☞ page 2).
	• The DAB tuner does not work at all.	Reconnect this unit and the DAB tuner correctly. Then, reset the unit (☞ page 2).
iPod/D. player playback	• “Antenna Power NG” appears on the monitor.	Check the cords and connections.
	• The iPod or D. player does not turn on or does not work.	<ul style="list-style-type: none"> • Check the connecting cable and its connection. • Charge the battery. • For D. player: Update the firmware version.
	• The sound is distorted.	Deactivate the equalizer either on this unit or the iPod/D. player.
	• “Disconnect” appears on the monitor.	Check the connecting cable and its connection.
	• For iPod: Playback stops.	The headphones are disconnected during playback. Restart playback.
	• No sound can be heard when connecting an iPod nano.	Disconnect the headphones from the iPod nano.
	• No sound can be heard.	Disconnect the adapter from the D. player. Then, connect it again.
	• “ERROR 01” appears on the monitor when connecting a D. player.	Disconnect the adapter from the D. player. Then, connect it again.
	• “NO FILES” or “NO TRACK” appears on the monitor.	No tracks are stored. Import tracks to the iPod or D. player.
	• “RESET 01” – “RESET 07” appears on the monitor.	Disconnect the adapter from both this unit and iPod/D. player. Then, connect it again.
• “RESET 08” appears on the monitor.	Check the connection between the adapter and this unit.	
AV-IN	• The iPod’s or D. player’s controls do not work after disconnecting from this unit.	Reset the iPod or D. player.
	• “No Signal” appears on the monitor.	<ul style="list-style-type: none"> • Turn on the video component if it is not on. • This unit is not connected to the video component correctly. Connect it correctly.

Specifications

AMPLIFIER	Maximum Power Output:	Front/Rear:	50 W per channel
	Continuous Power Output (RMS):	Front/Rear:	20 W per channel into 4 Ω , 40 Hz to 20 000 Hz at no more than 0.8% total harmonic distortion
	Load Impedance:		4 Ω (4 Ω to 8 Ω allowance)
	Equalizer Control Range:	Frequencies:	60 Hz, 150 Hz, 400 Hz, 1 kHz, 2.5 kHz, 6.3 kHz, 15 kHz
		Level:	± 10 dB
	Signal-to-Noise Ratio:		70 dB
	Audio Output Level (F-OUT/R-OUT/CENTER/SUBWOOFER):	Line-Out Level/Impedance:	2.5 V/20 k Ω load (full scale)
		Output Impedance:	1 k Ω
	Color System:		PAL
	Video Output (composite):		1 V _p -p/75 Ω
	Other Terminals:	Input:	LINE IN, VIDEO IN, Aerial input
		Output:	2nd AUDIO OUT
Others:		CD changer, AV BUS	

FM/AM TUNER	Frequency Range:	FM:	87.5 MHz to 108.0 MHz
		AM:	(MW) 522 kHz to 1 620 kHz (LW) 144 kHz to 279 kHz
	FM Tuner	Usable Sensitivity:	11.3 dBf (1.0 μ V/75 Ω)
		50 dB Quieting Sensitivity:	16.3 dBf (1.8 μ V/75 Ω)
		Alternate Channel Selectivity (400 kHz):	65 dB
		Frequency Response:	40 Hz to 15 000 Hz
		Stereo Separation:	35 dB
	MW Tuner	Sensitivity/Selectivity:	20 μ V/35 dB
	LW Tuner	Sensitivity:	50 μ V

DVD/CD	Signal Detection System:	Non-contact optical pickup (semiconductor laser)	
	Frequency Response:	DVD, fs=48 kHz:	16 Hz to 22 000 Hz
		DVD, fs=96 kHz:	16 Hz to 44 000 Hz
		VCD/CD:	16 Hz to 20 000 Hz
	Dynamic Range:	93 dB	
	Signal-to-Noise Ratio:	95 dB	
Wow and Flutter:	Less than measurable limit		

MONITOR	Screen Size:	6.5 inch wide liquid crystal display	
	Number of Pixel:	280 800 pixels: 400 (horizontal) × 3 × 234 (vertical)	
	Drive Method:	TFT (Thin Film Transistor) active matrix format	
	Color System:	PAL/NTSC	
	Aspect Ratio:	16:9 (wide)	
	Allowable Storage Temperature:	-10°C to +60°C	
	Allowable Operating Temperature:	0°C to +40°C	

GENERAL	Power Requirement:	Operating Voltage:	DC 14.4 V (11 V to 16 V allowance)	
	Grounding System:	Negative ground		
	Allowable Operating Temperature:	0°C to +40°C		
	Dimensions (W × H × D):	Installation Size (approx.):	178 mm × 100 mm × 160 mm	
		Panel Size (approx.):	170 mm × 93 mm × 29 mm	
	Mass (approx.):	2.6 kg (excluding accessories)		

Design and specifications are subject to change without notice.

Required space for the monitor ejection

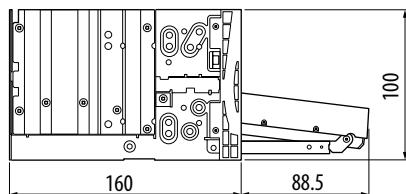

Unit: mm

CAUTION: When ejecting the monitor, keep an open space for the monitor to come out. If not, the monitor may obstruct the steering wheel and gearshift lever operations, as this may result in a traffic accident.

Wir danken Ihnen für den Kauf eines JVC Produkts.

Bitte lesen Sie die Anleitung vollständig durch, bevor Sie das Gerät in Betrieb nehmen, um sicherzustellen, daß Sie alles vollständig verstehen und die bestmögliche Leistung des Geräts erhalten.

WICHTIG FÜR LASER-PRODUKTE

DEUTSCH

1. LASER-PRODUKT DER KLASSE 1
2. **ACHTUNG:** Die obere Abdeckung nicht öffnen. Das Gerät enthält keine Teile, die vom Benutzer gewartet werden können. Wartungen nur von qualifiziertem Fachpersonal durchführen lassen.
3. **ACHTUNG:** Sichtbare und unsichtbare Laserstrahlung bei offenem Gerät und Defekt oder Umgehen der Verriegelung. Setzen Sie sich dem Strahl nicht direkt aus.
4. ANBRINGEN DES ETIKETTS: WARNHINWEIS-ETIKETT, AUSSEN AM GERÄT ANGEBRACHT.

CAUTION : Visible and invisible laser radiation when open and interlock failed or defeated. AVOID DIRECT EXPOSURE TO BEAM.	ADVARSEL : Synlig og usynlig laserstråling når maskinen er åpen eller interlocken feiler. Undgå direkte eksponering til stråling.	WARNING : Synlig og osynlig laserstråling når den öppnas och spärren är urkopplad. Beträkta ej strålen.	VARO : Avallassa ja suojalukitus ohitettuna tai viallisena olet alttina näkyväille ja näkymättömille lasersträilyille. Vältä silmien kohdistamista suoraan lähteeseen.
---	--	--	---

Zurücksetzen des Geräts

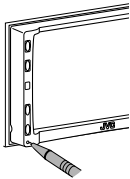

- Ihre vorgegebenen Einstellungen werden ebenfalls gelöscht.

Aus Sicherheitsgründen wird eine nummerierte ID-Karte mit diesem Receiver mitgeliefert, und die gleiche ID-Nummer ist auf dem Chassis des Receivers aufgedruckt. Die Karte muss an sicherer Stelle aufbewahrt werden, da sie den Behörden bei der Identifikation des Receivers im Falle eines Diebstahls helfen kann.

Zwangswises Ausschieben einer Disk

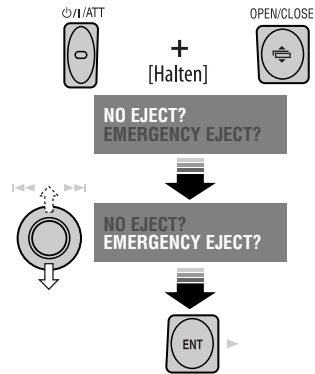

- Wenn dies nicht funktioniert, setzen Sie das Gerät zurück.

Für die Sicherheit...

- Die Lautstärke nicht zu laut stellen, da dadurch Außengeräusche überdeckt und das Autofahren gefährlich wird.
- Das Auto vor dem Durchführen von komplizierten Bediensritten anhalten.

Temperatur im Auto...

Wenn Sie das Auto für lange Zeit in heißem oder kaltem Wetter parken, bitte warten, bis sich die Temperatur im Auto sich normalisiert hat, bevor Sie das Gerät einschalten.

WARNHINWEISE:

Um Unfälle und Schäden zu vermeiden

- **Installieren Sie Geräte NICHT an Orten;**
 - es kann die Handhabung von Lenkrad und Schalthebel behindern.
 - es kann die Funktion von Sicherheitseinrichtungen wie etwa Airbags behindern.
 - an denen sie die Sicht behindern.
- **NICHT das Gerät beim Fahren bedienen.**
Wenn Sie das Gerät beim Fahren bedienen müssen, dürfen Sie nicht den Blick von der Straße nehmen.
- **Der Fahrer darf während der Fahrt auf keinen Fall auf den Monitor sehen.**

Achtungshinweise am Monitor:

- Der in diesem Receiver eingebaute Monitor wurde mit hoher Präzision hergestellt. Es lässt sich jedoch nicht ausschließen, dass dennoch fehlerhafte Bildpunkte vorhanden sind. Das ist unvermeidbar und keine Fehlfunktion.
- Die Oberfläche der Flüssigkristallanzeige nicht direkt berühren.
- Setzen Sie den Monitor keiner direkten Sonneneinstrahlung aus.
- Bei extrem niedrigen oder hohen Temperaturen...
 - Chemische Veränderungen im Geräteinneren führen zu Fehlfunktionen.
 - Unter Umständen ist die Bildwiedergabe verschwommen oder verlangsamt. Unter solchen Umständen sind Bild- und Tonwiedergabe asynchron oder die Bildqualität beeinträchtigt.

Dieses Produkt beinhaltet urheberrechtlich geschützte Technik mit dem Schutz von U.S.-Patenten und anderen intellektuellen Eigentumsrechten. Der Gebrauch dieser urheberrechtlich geschützten Technik ist durch Macrovision genehmigen zu lassen und nur für den Heimgebrauch und die Betrachtung in begrenztem Ausmaß vorgesehen, soweit nicht ausdrücklich von Macrovision genehmigt. Rückwärtige Entwicklung oder Zerlegung ist verboten.

INHALT

<i>Einführung</i>	4
• <i>Vor dem Betrieb des Geräts</i>	5
■ BEDIENUNG	
<i>Grundlegende Bedienung</i>	
• <i>Bedienfeld</i>	7
• <i>Fernbedienung (RM-RK240)</i>	8
<i>Rundfunkempfang</i>	10
<i>Bedienung der Disk</i>	15
<i>Doppelzonen-Betrieb</i>	26
<i>SD-Vorgänge</i>	29
■ EXTERNE GERÄTE	
<i>Hören vom CD-Wechsler</i>	31
<i>DAB-Tuner-Empfang</i>	33
<i>Betrachten von TV-Programmen</i>	36
<i>Hören vom iPod®/D. player</i>	38
<i>Hören von den anderen externen Komponenten</i>	39
■ EINSTELLUNGEN	
<i>Klang-Entzerrung</i>	40
<i>Zuweisung von Namen zu den Quellen</i>	41
<i>Menü-Bedienungen</i>	42
 <i>Wartung</i>	 50
<i>Weitere Informationen zu Ihrem Receiver</i> ...	51
<i>Störungssuche</i>	55
<i>Technische Daten</i>	58

Einführung

DEUTSCH

Disk-Typ	Aufnahmeformat, Dateityp usw.	Abspielbar
DVD	DVD-Video	✓OK
	DVD-Audio	✓OK
	DVD-ROM	✗NO
DVD Recordable/Rewritable (DVD-R*¹/-RW, +R/+RW*²) <ul style="list-style-type: none"> Konform mit UDF-Bridge-Format DVD-RAM kann nicht abgespielt werden. 	DVD-Video	✓OK
	DivX/MPEG1/MPEG2	
	JPEG	
	MP3/WMA/WAV	✗NO
	MPEG4	
	DVD-VR, +VR	
Dual-Disk	DVD Seite	✓OK
	Nicht-DVD-Seite	✗NO
CD/VCD	Audio CD/CD-Text (CD-DA), DTS-CD	✓OK
	VCD (Video CD)	
	SVCD (Super-Video-CD)	✗NO
	CD-ROM	
	CD-I (CD-I Ready)	
CD Recordable/Rewritable (CD-R/-RW) <ul style="list-style-type: none"> Konform mit ISO 9660 Level 1, Level 2, Romeo, Joliet 	CD-DA	✓OK
	DivX/MPEG1/MPEG2	
	JPEG	
	MP3/WMA/WAV	
	MPEG4	✗NO

*¹ Im "Multi-Border"-Format bespielte DVD-R ist ebenfalls abspielbar (ausgenommen für Dual-Layer-Disks).

*² Es ist möglich, finalisierte +R/+RW-Disks (nur Video-Modus) abzuspielen. Die Verwendung von +R Doppel-Layer-Disks auf diesem Gerät wird nicht empfohlen. Die Verwendung von +R Doppel-Layer-Disks wird nicht empfohlen.

- „DVD Logo“ ist ein eingetragenes Warenzeichen von DVD Format/Logo Licensing Corporation in den USA, Japan und anderen Ländern.

Achtung bei DualDisc-Wiedergabe

Die Nicht-DVD-Seite einer „DualDisc“ entspricht nicht dem „Compact Disc Digital Audio“-Standard. Deshalb kann die Verwendung der Nicht-DVD-Seite einer DualDisc auf diesem Produkt nicht empfohlen.

Achtung bei der Lautstärkeeinstellung:

Disks erzeugen im Vergleich zu anderen Tonträgern sehr wenig Rauschen. Senken Sie die Lautstärke vor dem Abspielen einer Disk, um Beschädigung der Lautsprecher durch plötzliche Tonspitzen zu vermeiden.

Hinweis zum Regionalcode:

DVD-Spieler und DVD-Videodisks sind durch spezifische Regionalcode-Nummern gekennzeichnet. Dieser Receiver kann nur DVD-Disks mit Regionalcode-Nummer „2“ wiedergeben.

Bei Einlegen einer DVD-Videodisk mit einem unzulässigem Regionalcode

„Region Error Please Eject“ erscheint im Monitor.



Vor dem Betrieb des Geräts—Beenden Sie die Display-Demonstration und stellen Sie die Uhr ein

- Siehe auch Seite 42.

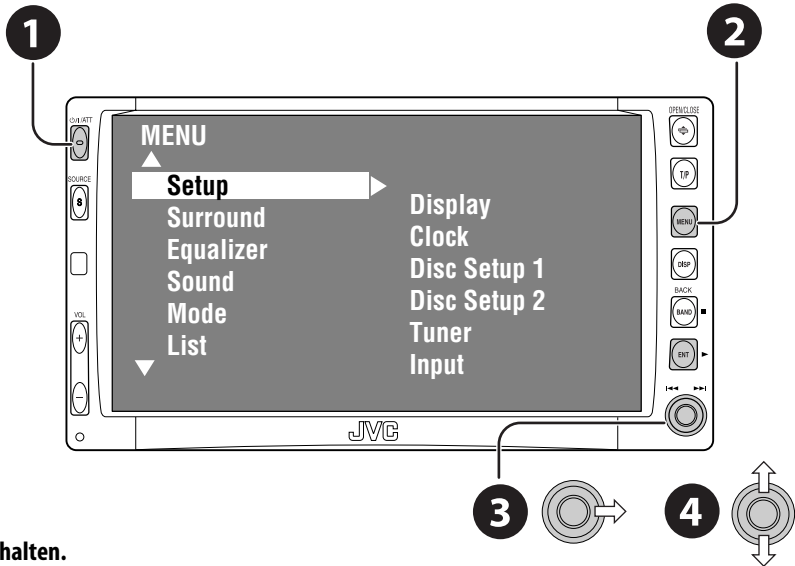

- 1 Einschalten.
- 2 Zeigen Sie das <MENU> an.
- 3 Wählen Sie <Setup> → <Display> → <Demonstration>, und aktivieren Sie dann das Schirmbild <Demonstration>.

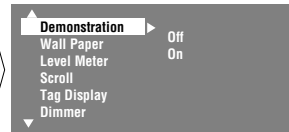
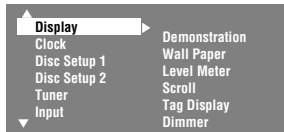
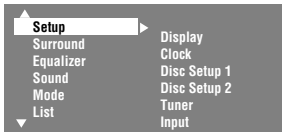

- 4 Beenden Sie die Display-Demonstrationen. Wählen Sie „Off“.

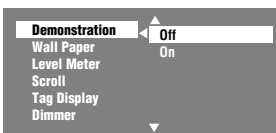

Fortsetzung auf nächster Seite

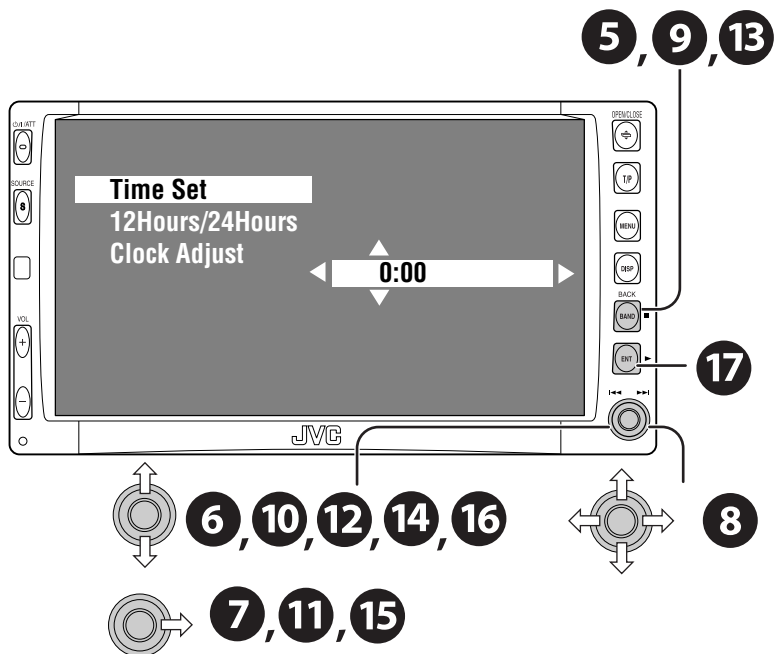

- 5 Schalten Sie zum Menü <Setup> zurück.
- 6 Wählen Sie <Clock> ⇌ <Time Set>.
- 7 Aktivieren Sie das Schirmbild <Time Set>.
- 8 Stellen Sie die Uhrzeit ein.



- 9 Schalten Sie zum Menü <Clock> zurück.
- 10 Wählen Sie <12Hours/24Hours>.

- 11 Aktivieren Sie das Schirmbild <12Hours/24Hours>.
- 12 Wählen Sie entweder das 12-Stunden- oder das 24-Stunden-System.

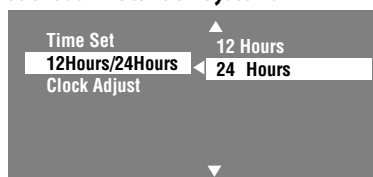

- 13 Schalten Sie zum Menü <Clock> zurück.
- 14 Wählen Sie <Clock Adjust>.
- 15 Aktivieren Sie das Schirmbild <Clock Adjust>.
- 16 Wählen Sie die Einstellung für <Clock Adjust>.
 - **Off:** Hebt auf.
 - **Auto:** Aktivieren Sie die automatische Uhrzeitdaten (CT) von einem UKW-RDS-Sender.
- 17 Beenden Sie den Vorgang.

Wählt die Quelle.

TUNER → DAB → DISC (DVD/VCD/CD) → SD → CD-CH, iPod, D.PLAYER, oder EXT-IN → TV → AV-IN → (zurück zum Anfang)

- Sie können diese Quellen nicht wählen, wenn diese nicht bereit sind.

- Einschalten.
- Schalten Sie das Gerät aus [Halten].
- Dämpfen Sie den Klang (in eingeschaltetem Zustand).

Öffnen und Schließen Sie das Monitorfeld.

- Wenn das Monitorfeld offen ist, können Sie eine Disk und eine SD-Karte einsetzen.

Ändern des Monitorfeld-Winkels [Halten, und dann drücken Sie].

Anzeige oder Löschen von <MENU>*1.

Aktivieren Sie TA-Standbyempfangs/PTY-Suche.

Zum Ändern der Display-Information.

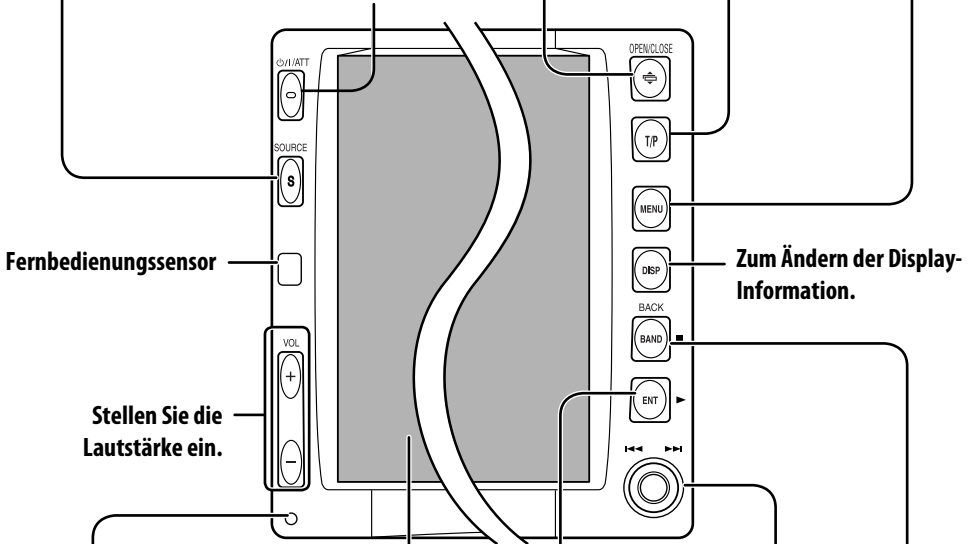

Nehmen Sie einen Reset am Receiver vor.

- Nur verwenden, wenn eine Fehlfunktion im internen System auftritt.

Displayfenster

Stellen Sie die Lautstärke ein.

- DISC: Starten Sie die Wiedergabe.
- In Menü: Enter.

- TUNER/DAB: Suchen Sie nach Sendern/Diensten.
- DISC: Auswahl von Kapiteln/Tracks.
- In Menü: Wählen Sie Gegenstände.
- iPod/D.PLAYER: Tracks wählen.
- TV: Suchen Sie TV-Sender.

- TUNER/DAB: Wählen Sie die Wellenbereiche.
- DISC: Stoppen Sie die Wiedergabe.
- In Menü: Zurück.

*1 <MENU>-Schirmbilder

Sie können die Menür zur Einrichtung verschiedener Einstellungen verwenden. Das <MENU>-Schirmbild besteht aus den folgenden Untermenüs — Setup/Surround/Equalizer/Sound/Mode/List/DualZone.

- Einzelheiten siehe Seite 42 bis 49.

Grundlegende Bedienung — Fernbedienung (RM-RK240)

Einsetzen der Lithiumknopfzelle (CR2025)

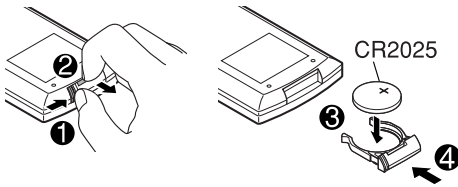

DEUTSCH

Vor der Verwendung der Fernbedienung:

- Richten Sie die Fernbedienung direkt auf den Fernbedienungssensor am Gerät.
- Setzen Sie den Fernbedienungssensor KEINEM intensiven Licht (direkte Sonneneinstrahlung oder künstliches Licht) aus.

Der Receiver ist mit Lenkrad-Fernbedienungsfunktion ausgestattet.

- Siehe Einbau/Anschlußanleitung (separate Druckschrift) zum Anschluss.

Warnung: Um Unfälle und Schäden zu vermeiden

- Keine anderen Batterien als CR2025 oder entsprechende einsetzen.
- Legen Sie die Batterie an einem Ort ab, wo sie außer Reichweite kleiner Kinder ist.
- Die Batterie nicht aufladen, kurzschließen oder erhitzen oder in einem Feuer entsorgen.
- Die Batterie nicht zusammen mit anderen Metallgegenständen ablegen.
- Die Batterie nicht mit Pinzetten oder ähnlichen Werkzeugen anstoßen.
- Die Batterie mit Klebeband umwickeln und isolieren, wenn sie entsorgt oder aufbewahrt wird.

WICHTIG:

Wenn Doppelzone aktiviert ist (☞ Seite 26), arbeitet die Fernbedienung nur zur Steuerung des DVD/CD-Players.

Hauptelemente und Merkmale

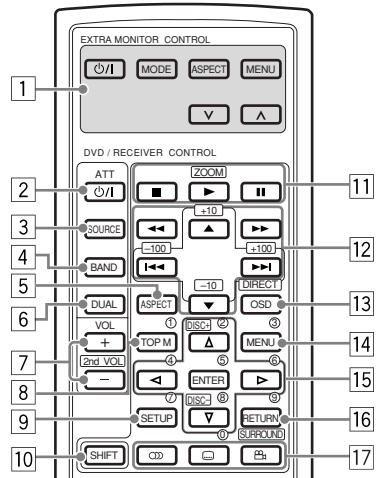

MONITOR CONTROL

- 1 Monitor-Steuertasten
 - Verwendet für einen JVC-Monitor —KV-MR9010 oder KV-MH6510.

DVD/RECEIVER CONTROL

- 2
 - Einschalten.
 - Dämpft den Klang in eingeschaltetem Zustand.
 - Wenn diese Taste gedrückt gehalten wird, schaltet sich das Gerät ab (wenn es eingeschaltet ist).
- 3 Wählt die Quelle.
- 4 Wählt das Frequenzband für UKW/AM/DAB.
- 5 Ändert das Seitenverhältnis der Wiedergabebilder.
- 6 Aktiviert oder deaktiviert die Doppelzone.
- 7 Zum Einstellen des Lautstärkepegels.
 - Fungiert auch als 2nd VOL-Regler, wenn zusammen mit der SHIFT-Taste gedrückt (☞ Seite 26).
- 8*1
 - DVD/DivX 6: Zeigt das Disk-Menü.
 - VCD: Setzt die PBC-Wiedergabe fort (☞ Seite 21).
- 9*1 Nicht als SETUP-Taste für diesen Receiver verwendet.
- 10 SHIFT-Taste

- 11 ■ (Stopp), ► (Wiedergabe), II (Pause)
- (Wiedergabe) fungiert auch als ZOOM-Taste, wenn zusammen mit der SHIFT-Taste gedrückt (☞ Seite 22).
 - Nicht für CD-Wechsler-Bedienung anwendbar.

12*2 **Für erweiterte Disk-Bedienung:**

- ▲ / ▼
DVD: Wählt die Titel.
Sonstige Disks mit Ausnahme von CD: Wählt die Ordner.
- ◀◀ / ▶▶: Sprung rückwärts/Sprung vorwärts
- ◀◀ / ▶▶: Rückwärts-Suche/Vorwärts-Suche

Bei UKW/AM/TV-Tunerbedienung:

- ▲ / ▼:
Ändert die Festsender.
- ◀◀ / ▶▶:
– Fungiert zur Suche nach Sendern.
Kurz drücken: Auto-Search
Drücken und halten: Manueller Suchlauf

Bei DAB-Tunerbedienung:

- ▲ / ▼:
Ändert die Vorwahldienste.
- ◀◀ / ▶▶:
– Sucht die Ensembles, wenn gedrückt gehalten.
– Wählt einen Dienst, wenn gedrückt gehalten.

Für Apple iPod®/JVC D. player

Vorgänge:

- ▼: Pausiert/stoppst oder setzt die Wiedergabe fort.
- ▲: Ruft das Hauptmenü auf (und dann ▲/▼/◀◀ / ▶▶) fungieren als Menüwahl-tasten).*3
- ◀◀ / ▶▶ (im Menü-Wahlmodus)
 - Wählt einen Gegenstand bei kurzem Drücken. (Dann drücken Sie ▼ zum Bestätigen der Wahl.)
 - Überspringt 10 Gegenstände wenn gedrückt gehalten.

- 13 Zeigt den On-Screen-Balken.
- Fungiert auch als die DIRECT-Taste, wenn zusammen mit der SHIFT-Taste gedrückt (☞ Seite 20 bis 22).

- 14*1
- DVD/DivX 6: Zeigt das Disk-Menü.
 - VCD: Setzt die PBC-Wiedergabe fort (☞ Seite 21).

- 15*1
- Nimmt Wahlen/Einstellungen vor.
 - ◀◀: Springt um 5 Minuten für DivX/MPEG vor oder zurück.
 - Tasten DISC +/-: Wechselt Disks für „CD-CH“.

16*1 RETURN-Taste

- 17
- DVD: Wählt die Audio-Sprache (☞), die Untertitel (☞) oder den Winkel (☞).
 - DivX: Wählt die Audio-Sprache (☞) oder die Untertitel (☞).
 - VCD: Wählt den Audio-Kanal (☞).
 - ◀◀ (Winkel) fungiert auch als SURROUND, wenn zusammen mit der SHIFT-Taste gedrückt (☞ Seite 23).

- *1 Fungiert als Zifferntaste, wenn zusammen mit der SHIFT-Taste gedrückt.
 - TUNER/DAB: Wählen Sie einen Festsender/Dienst.
 - DISC: Wählt Kapitel/Titel/Gruppe/Ordner/Track.
- *2 Fungieren als +10/-10/+100/-100 Tasten, wenn zusammen mit der SHIFT-Taste gedrückt.
- *3 ▲: Schaltet zum vorherigen Menü zurück.
▼: Bestätigt die Auswahl.

Wählen einer Zahl

Zum Wählen einer Zahl von 0 – 9:

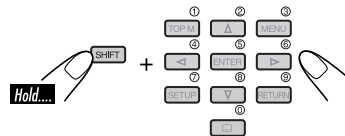

Zum Wählen einer Zahl über 9:

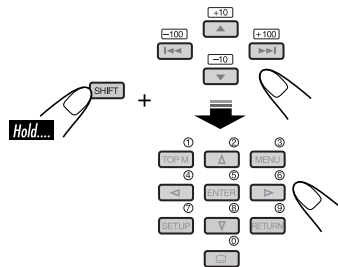

- +100/-100 Tasten dienen nur zum Suchen von Tracks mit Nummern über 99.

Rundfunkempfang

DEUTSCH

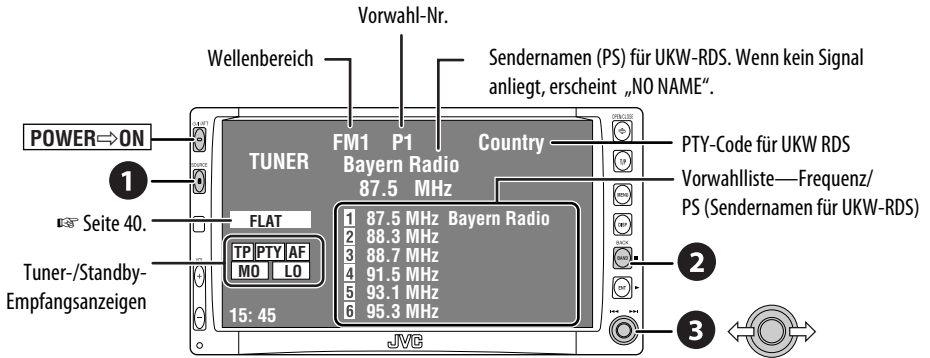

1 Wählen Sie „TUNER“.

2 Wählen Sie die Wellenbereiche.

→FM1→FM2→FM3→AM←

3 Suchen Sie einen Sender—Automatischer Suchlauf.

- Manueller Suchlauf: Halten Sie entweder links oder rechts gedrückt, bis „Manual Search“ im Display erscheint, und drücken Sie dann wiederholt.
- Die ST-Anzeige leuchtet auf, wenn eine UKW-Stereo-Sendung mit ausreichender Signalstärke empfangen wird.

Wenn Sie Schwierigkeiten haben, eine UKW-Sendung in Stereo zu empfangen

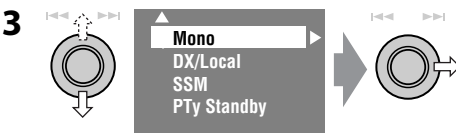
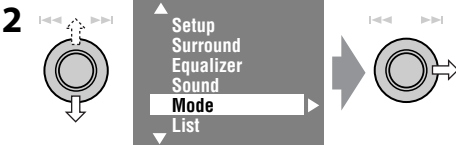
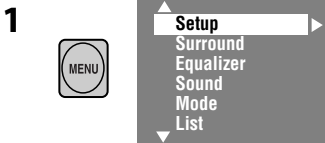

Der Empfang wird besser, jedoch geht der Stereo-Effekt verloren.

- Die MO-Anzeige leuchtet auf.

Zum Wiederherstellen des Stereoeffekts wählen Sie „Off“ in Schritt 4.

Zum Abstimmen von Sendern mit ausreichender Signalstärke

Diese Funktion arbeitet nur bei UKW-Sendern. Wenn Sie diese Funktion aktiviert haben („Local“ gewählt haben), arbeitet sie immer bei der Suche nach UKW-Sendern.

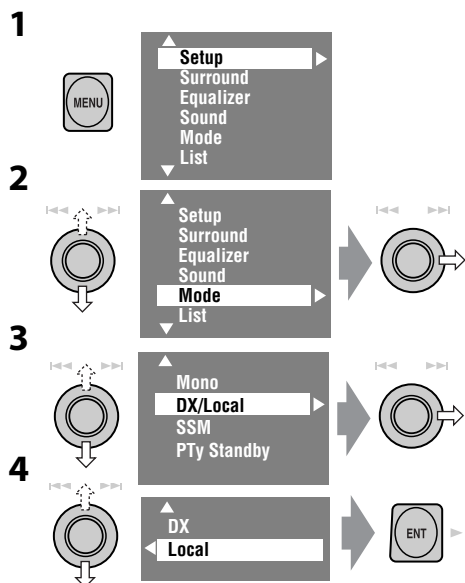

Es wird nur nach Sendern mit ausreichender Signalstärke gesucht.

- Die DX-Anzeige erlischt, und die LO Anzeige leuchtet auf.

Automatische Voreinstellung von UKW-Sendern—SSM (Sequentieller Speicher für starke Sender)

Diese Funktion arbeitet nur bei UKW-Sendern. Sie können für jedes Frequenzband bis zu sechs Sender voreinstellen.

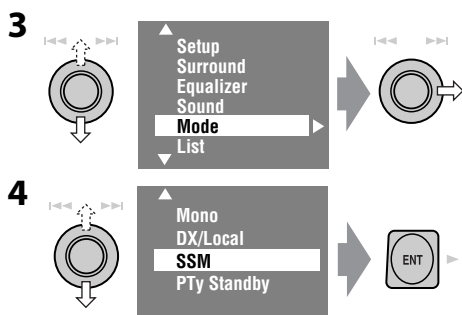
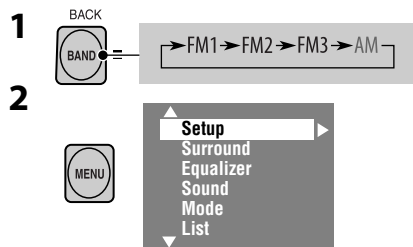

Die lokalen UKW-Sender im ausgewählten Frequenzband mit den stärksten Signalen werden automatisch als Festsender gespeichert.

Manuelle Voreinstellung

Beisp.: Speichern des UKW-Senders 92,5 MHz unter der Festsendernummer 4 des Frequenzbands FM1.

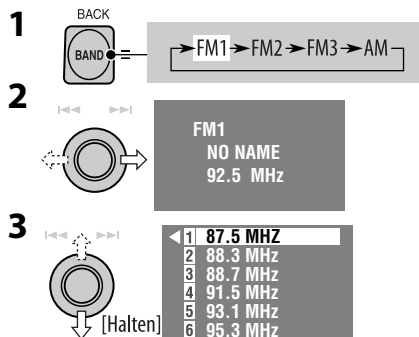

- Jedesmal wenn Sie den Knopf hoch- oder niederdrücken, können Sie die UKW-Wellenbereiche umschalten.
- Auf die Vorwahlliste kann auch über <MENU> -> <List> zugegriffen werden (☞ Seite 12).

4 Wählen Sie eine Festsendernummer.

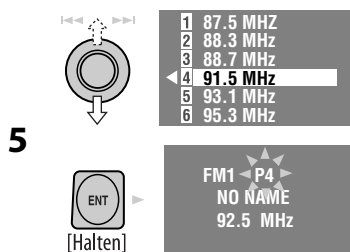

Wählen von Festsendern

An der Fernbedienung:

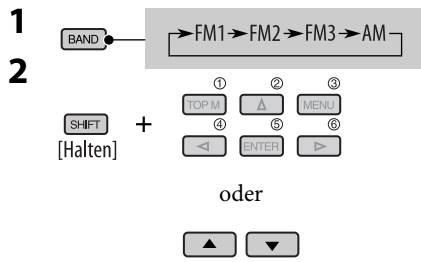

Am Gerät:

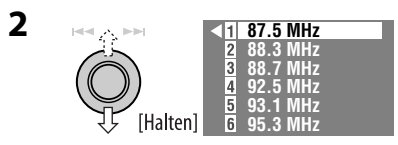

- Jedesmal wenn Sie den Knopf hoch- oder niederdrücken, können Sie die UKW-Wellenbereiche umschalten.

3 Wählen Sie einen Festsender.

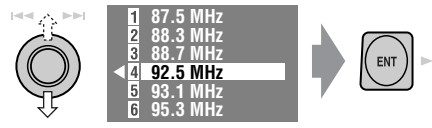

- Auf die Vorwahlliste kann auch über <MENU> → <List> zugegriffen werden.

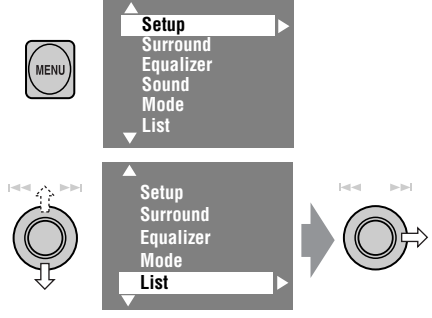

Die folgenden Merkmale stehen nur für UKW-RDS-Sender zur Verfügung.

Suchen nach UKW RDS-Programm—PTY-Suchlauf

Sie können Ihre ausgestrahlten Lieblingsprogramme suchen, indem Sie den PTY-Code Ihrer Lieblingsprogramme wählen.

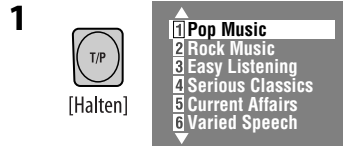

Die PTY-Vorwahlliste, einschließlich sechs Vorwahl-PTY-Codes erscheint.

2 Wählen Sie einen PTY-Code.

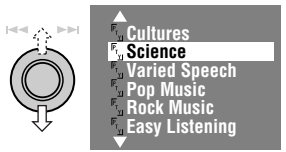

- Sie können einen der 35 PTY-Codes einschließlich der ersten 6 Vorwahl-Codes wählen, die nach Wunsch vorgewählt werden können (☞ Seite 13).

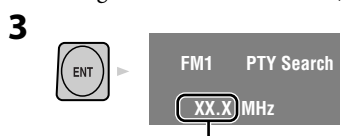

Frequenzen ändern sich während der Suche.

Wenn ein Sender eine Sendung mit dem PTY-Code ausstrahlt, den Sie gewählt haben, wird dieser Sender eingestellt.

Verfügbare PTY-Codes:

- News, Current Affairs, Information, Sport, Education, Drama, Cultures, Science, Varied Speech, Pop Music, Rock Music, Easy Listening, Light Classics M, Serious Classics, Other Music, Weather & Metr, Finance, Children Progs, Social Affairs, Religion, Phone In, Travel & Touring, Leisure & Hobby, Jazz Music, Country Music, National Music, Oldies Music, Folk Music, Documentary

Speichern Ihrer bevorzugten Programmtypen

Sie können Ihre bevorzugten PTY-Codes unter der PTY-Vorwahlliste abspeichern.

1

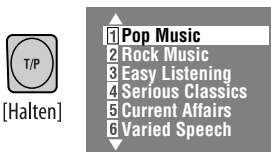

PTY-Vorwahlliste erscheint.

2 Wählen Sie einen PTY-Code zur Speicherung in der Liste.



Die aktuelle PTY-Vorwahlliste erscheint in der rechten Spalte im Display.

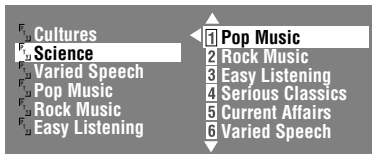

3 Wählen Sie einen aufgelisteten Code zum Austausch mit dem neu gewählten.

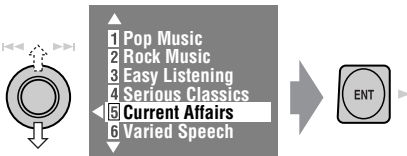

















Jetzt wird „Current Affairs“ durch „Science“ ersetzt.

Aktivieren/Deaktivieren von TA/PTY- Standbyempfang

TA-Standbyempfang	Anzeige
<p>Drücken Sie zum Aktivieren.</p> <p>Das Gerät schaltetkurzzeitig auf Verkehrsansagen (TA) von anderen Quellen als AM, falls verfügbar. Die Lautstärke schaltet auf den voreingestellten TA-Lautstärkepegel um, wenn der aktuelle Pegel niedriger als der vorgegebene Pegel ist (☞ Seite 46).</p>	<p>Leuchtet auf</p>
<p>Noch nicht aktiviert. Stimmen Sie auf einen anderen Sender, der Radio Data System-Signale ausstrahlt, um.</p>	Blinkt
<p>Drücken Sie zum Deaktivieren.</p>	Erlischt
PTY-Standbyempfang	Anzeige
<p>Aktivieren Sie <MENU> und wählen dann <Mode>, <PTY Standby> (☞ Seiten 14, 49).</p>	<p>Leuchtet auf</p>
<p>Das Gerät schaltet kurzzeitig auf Ihr bevorzugtes PTY-Programm von einer anderen Quelle als AM um.</p>	Leuchtet auf
<p>Noch nicht aktiviert. Stimmen Sie auf einen anderen Sender, der Radio Data System-Signale ausstrahlt, um.</p>	Blinkt
<p>Zum Deaktivieren wählen Sie „Off“ in Schritt 4 und drücken dann ENT einmal (☞ Seite 14).</p>	Erlischt

Aktivieren von PTY- Standbyempfang

- 1 
 - Setup
 - Surround
 - Equalizer
 - Sound
 - Mode
 - List
 - 2   
 - Setup
 - Surround
 - Equalizer
 - Sound
 - Mode
 - List 
 - 3   
 - Mono
 - DX/Local
 - SSM
 - PTY Standby 
 - 4   
 - Off
 - News 
- Off
 - News
 - News
 - Current Affairs
 - Information
 - Sport
 - Education
 - Drama

5 Wählen Sie einen PTY-Code für PTY- Standbyempfang.



Verfolgen des gleichen Programms— Network-Tracking-Empfang

Wenn Sie in einem Bereich unterwegs sind, in dem kein guter UKW-Empfang möglich ist, sucht dieser Receiver automatisch nach anderen Frequenzen, auf denen das UKW-RDS-Programm möglicherweise besser empfangen werden kann.

Programm A wird in unterschiedlichen Frequenzbereichen ausgestrahlt (01 – 05)

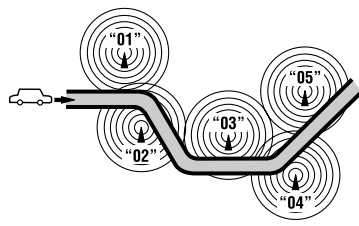

Bei Versand ab Werk ist der Network-Tracking-Empfang aktiviert.

Zum Ändern der Einstellung des Netzwerk-Tracking-Empfangs siehe „AF Regional“ auf Seite 46.

- Wenn der DAB-Tuner angeschlossen ist, siehe „Dynamische Programmverfolgung — Alternativfrequenzempfang (DAB AF)“ auf Seite 35.

Alternativsender wechseln— Programmsuche

Normalerweise werden beim Wählen von Festsendern die Festsender in den Festsendernummern abgestimmt. Wenn aber ein Festsender ein Radio Data System-UKW-Sender ist und die Signale nicht mit ausreichender Signalstärke empfangen werden können, wählt das Gerät mithilfe der AF (Alternativfrequenz)-Daten eine andere Frequenz mit demselben Programm wie der Festsender aus (☞ Seite 46).

- Das Gerät benötigt eine gewisse Zeit, um bei Programm-Suchlauf auf einen anderen Sender abzustimmen.

Bedienung der Disk

Der Disk-Typ wird automatisch erkannt, und die Wiedergabe startet automatisch (bei manchen Disks: automatischer Start hängt vom internen Programm ab).

Wenn eine Disk kein Disk-Menü hat, werden alle Tracks darauf wiederholt abgespielt, bis Sie die Quelle umschalten oder die Disk entnehmen.

Wenn „⊘“ im Monitor erscheint, kann das Gerät nicht den gewünschten Bedienvorgang akzeptieren.

- In manchen Fällen wird zwar „⊘“, nicht angezeigt, aber der Bedienvorgang ist dennoch nicht möglich.

Öffnen Sie den Monitor und setzen Sie die Disk ein.

Wiedergabe beginnt automatisch.

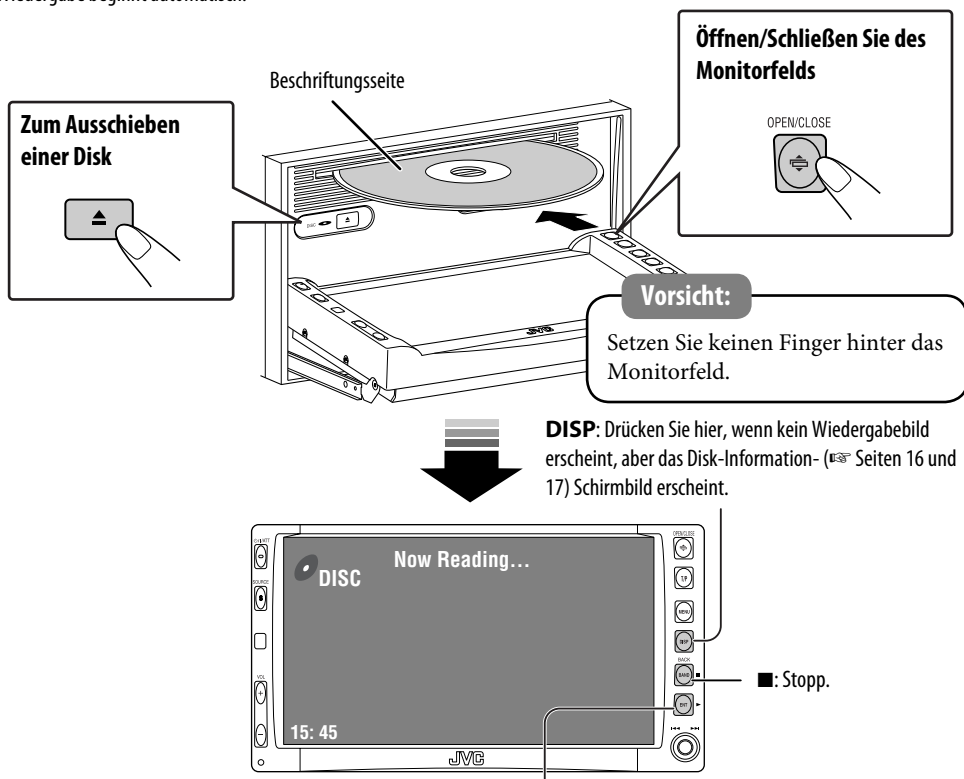

▶: Starten Sie die Wiedergabe, wenn erforderlich.

(Bei DVD: 10-Sekunden Anspielen, wenn bei Wiedergabe gedrückt.)

Während der Wiedergabe der folgenden Disks drücken Sie 

- Bei jedem Drücken der Taste erscheinen das Wiedergabebild und die Disk-Informationsschirmbilder (mit/ohne Pegelanzeige) abwechselnd.

DVD Video

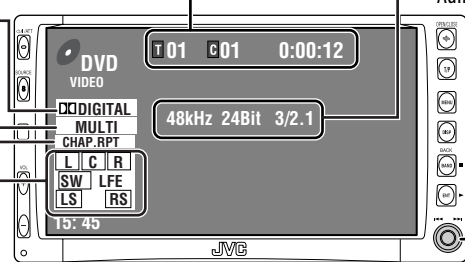

Titel-Nr./Kapitel-Nr./Spielzeit

Samplingfrequenz/Bitrate/
Aufnahmesignalkanäle

Audio-Format

Surround/
Sound-Modus

Wiedergabemodus

Lautsprecher/
Signal-Anzeigen
(Seite 51)

Drehen: Kapitel wählen
Halten: Reverse-/Vorwärts-Suche*1

Drehen: Titel wählen

DVD Audio

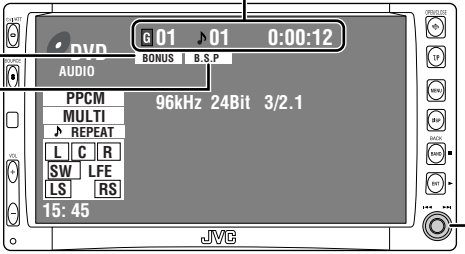

Gruppen-Nr./Track-Nr./Spielzeit

BONUS-Anzeigen
(Seite 22)

B.S.P.-Anzeigen
(Seite 22)

Drehen: Tracks wählen
Halten: Reverse-/Vorwärts-Suche*1

Drehen: Gruppe wählen

DivX MPEG JPEG

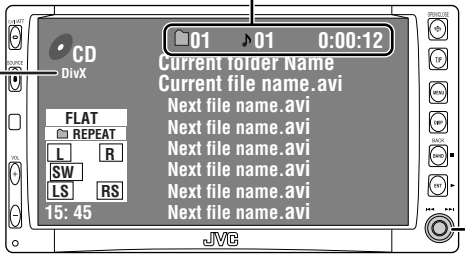

Bei DivX/MPEG: Ordner-Nr./Track-Nr./Spielzeit
Bei JPEG: Ordner-Nr./Track-Nr.

Disk-Typ

Drehen: Tracks wählen
Halten: Bei DivX/MPEG: Reverse-/Vorwärts-Suche*2

Drehen: Ordner wählen
Halten: Ordnerliste anzeigen

VCD

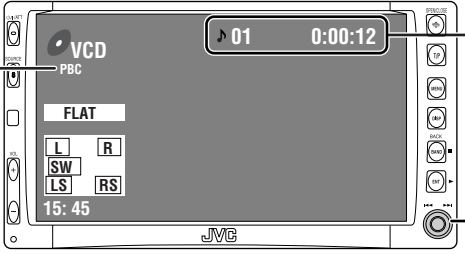

Track-Nr./Spielzeit

PBC-Anzeige leuchtet auf, wenn PBC verwendet wird.

Drehen: Tracks wählen
Halten: Reverse-/Vorwärts-Suche*1



Track-Nr./Spielzeit

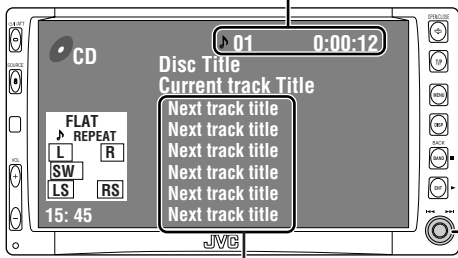

Drehen: Tracks wählen
Halten: Reverse-/Vorwärts-Suche*1

Nächste Track-Liste (nur für CD-Text)

- „NO NAME“ erscheint, wenn kein Titel aufgezeichnet oder zugewiesen ist.



Ordner-Nr./Track-Nr./Spielzeit

Audio-Format
(MP3/WMA/WAV)

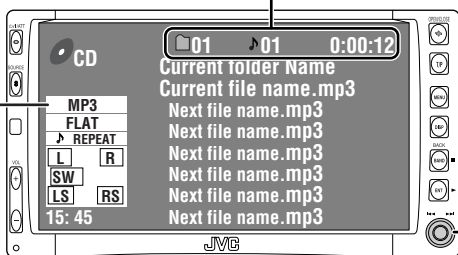

Drehen: Tracks wählen
Halten: Reverse-/Vorwärts-Suche*1



Drehen: Ordner wählen
Halten: Ordnerliste anzeigen

- Tag-Daten werden anstelle von Ordner/Datei-Namen angezeigt, wenn sie aufgezeichnet sind (während „Tag Display“ auf „On“ gestellt ist (Seite 43)).

*1 Suchgeschwindigkeit: x2 ⇔ x10.

*2 Suchgeschwindigkeit: ►►1 ⇔ ►►2.

- DivX, DivX Ultra Certified und die zugehörigen Logos sind Marken von DivX, Inc. und werden unter Lizenz verwendet.
- Offizielles DivX® Ultra-zertifiziertes Produkt
- Wiedergabe aller DivX®-Videos (einschließlich DivX® 6) sowie verbesserte Wiedergabe von DivX®-Media-Dateien und des DivX®-Media-Formats
- Microsoft und Windows Media sind entweder eingetragene Marken oder Marken der Microsoft Corporation in den Vereinigten Staaten und/oder anderen Ländern.

Auswählen von Wiedergabemodi

Sie können nur einen der folgenden Wiedergabemodi wählen—Anspielen/Wiederholen/Zufall.

Beisp.: Zur Wahl von Track-Wiederholung

DEUTSCH

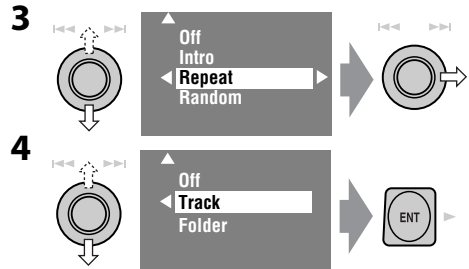
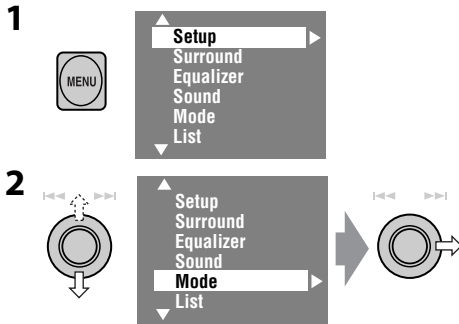

Wenn einer der Wiedergabemodi gewählt ist, leuchtet die entsprechende Anzeige im Disk-Information-Schirmbild auf.

Zum Abbrechen wählen Sie „Off“ in Schritt 3 oder 4.

Disk-Typ	Intro	Repeat	Random
	—	Chapter: Aktuelles Kapitel wiederholen Title: Aktuellen Titel wiederholen	—
	—	Track: Aktuellen Track wiederholen	—
 	Track: Spielt die ersten 15 Sekunden jedes Tracks an (für VCD: wenn PBC nicht aktiviert ist)	Track: Aktuellen Track wiederholen (für VCD: wenn PBC nicht aktiviert ist)	Disc: Alle Tracks in zufälliger Reihenfolge abspielen (für VCD: wenn PBC nicht aktiviert ist)
	Track: Spielt die ersten 15 Sekunden jedes Tracks an Folder: Spielt die ersten 15 Sekunden des ersten Tracks jedes Ordners an	Track: Aktuellen Track wiederholen Folder: Wiederholt alle Titel des aktuellen Ordners	Folder: In zufälliger Reihenfolge alle Tracks des aktuellen Ordners abspielen, und dann der nächsten Ordner Disc: Alle Tracks in zufälliger Reihenfolge abspielen
 	—	Track: Aktuellen Track wiederholen Folder: Aktuellen Ordner wiederholen	—
	—	Folder: Aktuellen Ordner wiederholen	—



Wählen von Tracks auf der Liste

Wenn die Disk Ordner enthält, können Sie die Ordner/Track-Liste anzeigen und dann die Wiedergabe starten.

1  Ordner-Liste mit der aktuellen Track-Liste in der rechten [Halten] Spalte erscheint.

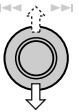

▶ My Best	▶ Track001. mp3
▶ Cinema	▶ Track002. mp3
▶ My Best 2	▶ Track003. mp3
▶ Pops	▶ Track004. mp3
▶ Favorite Songs	▶ Track005. mp3
▶ Easy Listnings	▶ Track006. mp3

2 Wählen Sie einen Ordner und aktivieren Sie dann die Track-Liste.

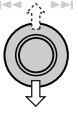

My Best
Cinema
My Best 2
Pops
▶ Favorite Song
Easy Listnings

3 Wählen Sie einen Track und starten Sie die Wiedergabe.

Song015. mp3
Song016. mp3
▶ Song017. mp3
▶ Song018. mp3
Song019. mp3
Song020. mp3

- Auf die Vorwahlliste kann auch über <MENU> → <List> zugegriffen werden.

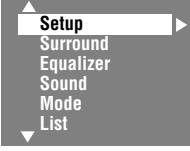
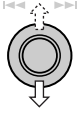
Setup
Surround
Equalizer
Sound
Mode
List

Auswurfsperr

Sie können für die eingelegte Disk eine Auswurfsperr aktivieren.

1  + 
[Halten]



2 

„No Eject“ erscheint.

Um die Sperre aufzuheben, wiederholen Sie das gleiche Verfahren, und wählen Sie „EJECT OK“.

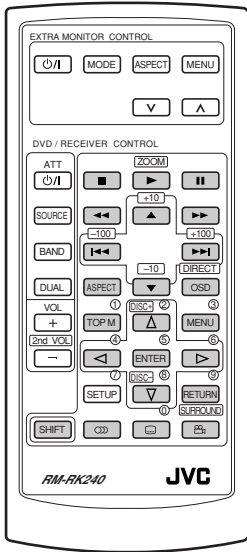

- Zum Wählen einer Zahl siehe auch „Wählen einer Zahl“ auf Seite 9.

■ : Wiedergabe stoppen.
⏸ : Pause (Einzelbild-Wiedergabe, wenn bei Pause gedrückt).
▶ : Wiedergabe starten (10-Sekunden Anspielen, wenn bei Wiedergabe gedrückt).
◀▶ : Reverse-/Vorwärts-Suche*¹. (Es wird kein Ton gehört). (Zeitlupe*² im Pausebetrieb. Es wird kein Ton gehört).
◀▶ : *Drehen:* Kapitel wählen (im Wiedergabe- oder Pausebetrieb). *Halten:* Reverse-/Vorwärts-Suche*³
▲ ▼ : Titel wählen.
ASPECT : Wählen Sie ein Bildverhältnis.
CC : Untertitel-Sprache wählen.
CD : Audiosprache wählen.
◻ : Betrachtungswinkel wählen.
SHIFT + ①...⑨ : Kapitel wählen (im Wiedergabe- oder Pausebetrieb).
 Titel wählen (wenn nicht auf Wiedergabe geschaltet).
SHIFT + (DIRECT / OSD) → ①...⑨ : Titel direkt wählen.

Verwendung der menügesteuerten Merkmale...

1 TOP M MENU

2 Wählen Sie einen Gegenstand zum Start der Wiedergabe.
▲ ▼ ◀ ▶

3 ENTER

■ : Wiedergabe stoppen.
⏸ : Pause (Einzelbildwiedergabe, wenn beim Pausieren von bewegten Bildern gedrückt).
▶ : Wiedergabestart (10-Sekunden-Prüfung wenn bei der Wiedergabe von bewegten Bildern gedrückt).
◀▶ : Reverse-/Vorwärts-Suche*¹.
◀▶ : *Drehen:* Wählen Sie einen Track *Halten:* Reverse-/Vorwärts-Suche*³.
▲ ▼ : Gruppe wählen.
ASPECT : Wählen Sie ein Bildverhältnis.
CD : Audiosprache wählen.

SHIFT + ①...⑨ : Wählen Sie einen Track.
SHIFT + (DIRECT / OSD) → ①...⑨ : Wählen Sie eine Gruppe direkt.

Verwendung der menügesteuerten Merkmale...

1 TOP M

2 Wählen Sie einen Gegenstand zum Start der Wiedergabe.
▲ ▼ ◀ ▶

3 ENTER

*¹ Suchgeschwindigkeit: x2 ⇔ x5 ⇔ x10 ⇔ x20 ⇔ x60
 *² Zeitlupengeschwindigkeit: 1/32 ⇔ 1/16 ⇔ 1/8 ⇔ 1/4 ⇔ 1/2
 *³ Suchgeschwindigkeit: x2 ⇔ x10



- : Wiedergabe stoppen.
- : Pause (Einzelbild-Wiedergabe, wenn bei Pause gedrückt).
- : Wiedergabe starten.
- : Reverse-/Vorwärts-Suche*4. (Es wird kein Ton gehört).
- : *Drehen*: Wählen Sie den Track.
Halten: Reverse-/Vorwärts-Suche*5. (Es wird kein Ton gehört).
- : Wählen Sie einen Ordner.
- ASPECT** : Wählen Sie ein Bildverhältnis.
- : Untertitel-Sprache wählen. (nur DivX)
- : Audiosprache wählen. (nur DivX)
- SHIFT** + ... :
Tracks wählen (innerhalb des gleichen Ordners).
- DIRECT**
SHIFT + → ... :
Ordner direkt wählen*6.

Bei DivX 6: Verwendung der menügesteuerten Merkmale...

- 1
- 2 Wählen Sie einen Gegenstand zum Start der Wiedergabe.
- 3

Während der Wiedergabe...

: Schalten Sie die Szenen um 5 Minuten zurück/vor.

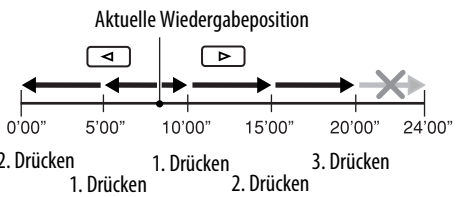

- : Wiedergabe stoppen.
- : Pause.
- : Wiedergabe starten.
- : Wählen Sie den Track.
- : Wählen Sie einen Ordner.
- ASPECT** : Wählen Sie ein Bildverhältnis.



- SHIFT** + ... :
Tracks wählen (innerhalb des gleichen Ordners).
- DIRECT**
SHIFT + → ... :
Ordner direkt wählen*6.

- : Wiedergabe stoppen.
- : Pause (Einzelbild-Wiedergabe, wenn bei Pause gedrückt).
- : Wiedergabe starten.
- :
Reverse-/Vorwärts-Suche*1 (Zeitlupe vorwärts*2 im Pausebetrieb. Es wird kein Ton gehört).
• Reverse-Zeitlupe arbeitet nicht.
- :
Drehen: Wählen Sie den Track.
Halten: Reverse-/Vorwärts-Suche*3. (Es wird kein Ton gehört).
- ASPECT** : Wählen Sie ein Bildverhältnis.
- : Audiokanal wählen (ST: Stereo, L: links, R: rechts).



SHIFT + ... :
Tracks wählen.

Bei der PBC-Wiedergabe...

SHIFT + ... : Wählen Sie einen Punkt im Menü.
Zum Zurückschalten zu vorherigen Menüs drücken Sie **RETURN**.

Zum Beenden der PBC-Wiedergabe

- 1
- 2 Während Sie **SHIFT** gedrückt halten, drücken Sie ... zum Starten des gewünschten Tracks.
• Zum Fortsetzen von PBC drücken Sie **TOP M** / **MENU**.

*4 Suchgeschwindigkeit: 1 ⇌ 2 ⇌ 3
*5 Suchgeschwindigkeit: 1 ⇌ 2

*6 Wenn den Ordnern zweistellige Nummern am Anfang der Ordnernamen zugewiesen werden—01, 02, 03 usw.

- : Wiedergabe stoppen.
- : Pause.
- : Wiedergabe starten.
- : Reverse-/Vorwärts-Suche*1.
- : *Drehen*: Wählen Sie den Track.
Halten: Reverse-/Vorwärts-Suche*3.
- : Wählen Sie einen Ordner.



+ :

Tracks wählen (innerhalb des gleichen Ordners).

+ + → :

Ordner direkt wählen*6.

- : Wiedergabe stoppen.
- : Pause.
- : Wiedergabe starten.
- : Reverse-/Vorwärts-Suche*1.
- : *Drehen*: Wählen Sie den Track.
Halten: Reverse-/Vorwärts-Suche*3.
- + : Wählen Sie den Track.



*1 Suchgeschwindigkeit: x2 ⇒ x5 ⇒ x10 ⇒ x20 ⇒ x60

*3 Suchgeschwindigkeit: x2 ⇒ x10

*6 Wenn den Ordnern zweistellige Nummern am Anfang der Ordnernamen zugewiesen werden—01, 02, 03 usw.

Vergrößern der Ansicht (Heranzoomen)

Bei Wiedergabe bewegter Bilder...

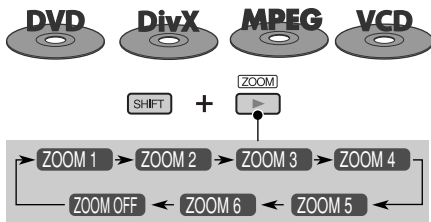

Während des Pausebetriebs...

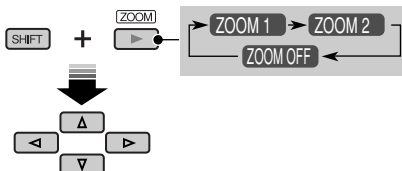

Zum Aufheben von Zoom wählen Sie „ZOOM OFF“ (Zoom aus).

Wiedergabe einer Bonus-Gruppe



Wenn eine DVD-Audio mit einer „Bonusgruppe“ erkannt wird, leuchtet die BONUS-Anzeige im Disk-Information-Schirmbild auf.

Zur Wiedergabe einer Bonus-Gruppe...

1 Wählen Sie die Bonus-Gruppe.

- Die Bonus-Gruppe wird normalerweise als letzte Gruppe aufgezeichnet.

2 Geben Sie die Schlüsselnummer ein.

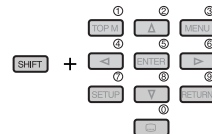

- „Schlüsselnummer“ (eine Art Passwort) für die Bonus-Gruppe ist nicht frei zugänglich. Die Art der Mitteilung der Schlüsselnummer ist je nach Disk unterschiedlich.

3 Folgen Sie den interaktiven Anweisungen im Monitor.

Wählen eines durchsuchbaren Standbildes...



Wenn eine Disk mit durchsuchbaren Standbildern erkannt wird, leuchtet die B.S.P.-Anzeige im Disk-Information-Schirmbild auf.

Wenn die Disk die BSP-Wahlsymbole wie < oder > im Schirmbild zeigt...

1 Wählen Sie einen zur Anzeige gewünschten Gegenstand.



2

Genießen von Surroundklang

Sie können Mehrkanal-Surround-Wiedergabe über die vorderen und mittleren Surroundlautsprecher genießen.

- Ohne Anschließen (und Aktivieren) von Centerlautsprecher und Surroundlautsprechern können Sie nicht Surround-Wiedergabe genießen.

MULTI: Für mehrkanalig codierte Quellen wie Dolby Digital*1, DTS*2 und DVD-Audio. (Wenn aktiviert erscheint „MULTI“ im Disk-Information-Schirmbild.)

Dolby Pro Logic II (Movie/Music): Für 2-Kanal-Quellen ausgenommen für DivX/MPEG 2-Kanal-Disks. (Dies kann auch zur SD-Karten-Wiedergabe verwendet werden.  Seite 29)

Zum Einschalten von Surround...

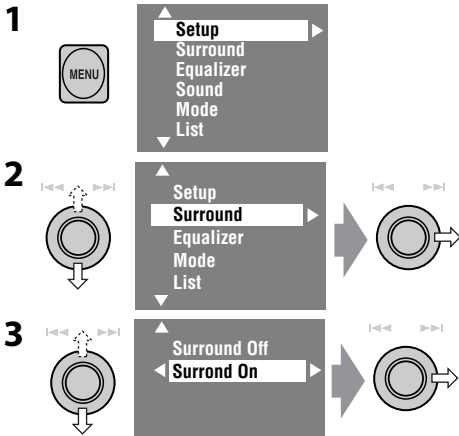

- **Surround Off:** Deaktiviert die Surroundfunktion.
- **Surround On:** Aktiviert Surround → gehen Sie zu den folgenden Schritten.

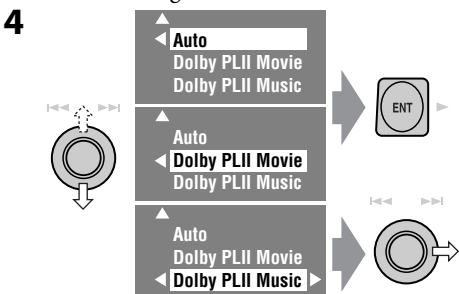

- **Auto:** „MULTI“-Surround wird aktiviert, wenn Mehrkanal-Digitalsignale erkannt werden.
- **Dolby PLII Movie:** Aktivieren Sie Dolby Pro Logic II Movie.
- **Dolby PLII Music:** Aktiviert Dolby Pro Logic II Music → gehen Sie zum folgenden Schritt.

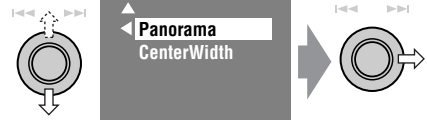

5 Nur bei Wahl von „Dolby PLII Music“

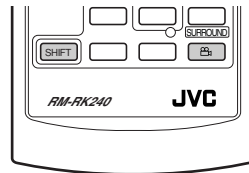

- **Panorama:** Wählen Sie „Panorama On“ für den „wraparound“ (Rundum)-Klangeffekt.
- **CenterWidth:** Stellen Sie das Klangbild des Mittelkanals so ein, dass es nur über den Mittellautsprecher oder nur über den linken/rechten Frontlautsprecher als „Phantom-Bild“ bzw. unterschiedliche Kombinationen dieser Lautsprecher vermittelt wird. Je höher die Nummer, desto stärker der „Phantomeffekt“ (normalerweise wählen Sie „4“).

An der Fernbedienung:

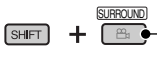

- 1**  
- Sie können nicht die Einstellungen für „Dolby PL II Music“ mit der Fernbedienung ändern.

*1 Hergestellt unter Lizenz von Dolby Laboratories. Dolby, Pro Logic, MLP Lossless und das Doppel-D-Symbol sind Warenzeichen von Dolby Laboratories.

*2 „DTS“ und „DTS Digital Surround“ sind Warenzeichen von Digital Theater Systems, Inc.

Bedienvorgänge mit dem On-Screen-Balken (DVD/VCD/DivX/MPEG/JPEG)

Diese Vorgänge sind mit dem Monitor unter Verwendung der Fernbedienung möglich.

DEUTSCH

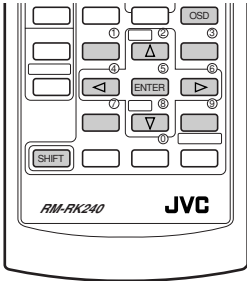

1 Zur Anzeige des Bildschirm-Balkens (Seite 25).

OSD (zweimal)

2 Wählen Sie einen Parameter.



3 Treffen Sie eine Wahl.

ENTER

Wenn das Popup-Menü erscheint...



- Zur Eingabe von Zeit/Zahlen siehe unten.

Wählen einer Zahl

Zum Wählen einer Zahl von 0 – 9:

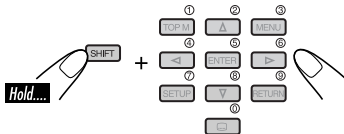

Zum Wählen einer Zahl über 9:

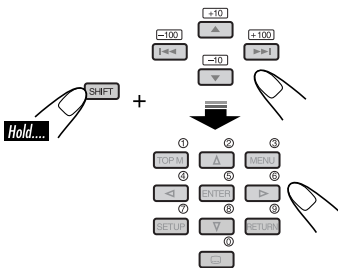

- +100/-100 Tasten dienen nur zur Eingabe von Zahlen über 99.
- Zum Verringern von Zahlen **-10** oder **-100** verwenden.

Eingabe von Zeit/Zahlen

Beisp.:

DVD \Rightarrow _:__:__

Zur Eingabe von 1 (Stunden): 02 (Minuten): 00 (Sekunden)

drücken Sie 1, 0, 2, 0 und dann ENTER.

VCD (wenn PBC nicht aktiviert ist) \Rightarrow __:__:__

Zur Eingabe von 64 (Minuten): 00 (Sekunden) drücken Sie 6, 4, 0, 0 und dann ENTER.

- Es ist nicht erforderlich, die nachfolgenden Nullen (die letzten beiden Stellen in den obigen Beispielen) einzugeben.
- Zur Korrektur einer Fehleingabe **<** drücken.

Zum Entfernen des On-Screen-Balkens

OSD

On-Screen-Balken

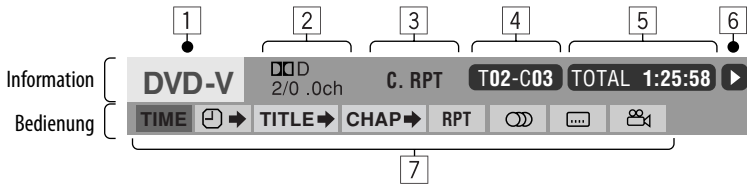

Das obige Beispiel zeigt DVD-Video. Auf der Leiste gezeigte Gegenstände sind je nach Disk-Typ unterschiedlich.

1 Disk-Typ

2 • DVD: Audiosignalformat

- VCD: PBC

3 Wiedergabemodus

DVD Video:

- T. RPT: Titel-Wiederholung
- C. RPT: Kapitel-Wiederholung

DVD-Audio:

- T. RPT: Track-Wiederholung

DivX/MPEG:

- T. RPT: Track-Wiederholung
- F. RPT: Ordner-Wiederholung

JPEG:

- F. RPT: Ordner-Wiederholung

VCD:

- T. RPT: Track-Wiederholung
- D. RND: Disk-Zufall
- T. INT: Track-Anspielen
Spielt die ersten 15 Sekunden des aktuellen Tracks ab

4 Wiedergabe-Information

- T02-C03** Aktueller Titel/Kapitel
- G02-T03** Aktuelle Gruppe/Track
- TRACK 01** Aktueller Track
- F001-T001** Aktueller Ordner/Track

5 Zeitanzeige

- TOTAL** Verfllossene Spielzeit der Disk
- T. REM** Restliche Titelzeit (bei DVD)
Restliche Abspielzeit (bei anderen)
- TIME** Bisherige Abspielzeit des aktuellen Kapitels/Track
- REM** Restliche Abspielzeit des aktuellen Kapitels/Track

6 Wiedergabestatus

- Wiedergabe
- Reverse-/Vorwärts-Suche
- Rückwärts-/Vorwärts-Zeitlupe
- Pause
- Stopp

7 Bedienungssymbole

- TIME** Ändern Sie die Zeitanzeige (siehe 5)
- Zeitsuche (Geben Sie die abgelaufene Spielzeit des aktuellen Titels oder der Disk ein).
- TITLE** Titelsuche (nach Nummer)
- GROUP** Gruppensuche (nach Nummer)
- CHAP** Kapitelsuche (nach Nummer)
- TRACK** Tracksuche (nach Nummer)
- RPT** Wiederholungswiedergabe*¹
- INT** Anspielfunktion*¹
- RND** Zufallswiedergabe*¹
- Ändern Sie die Audio-Sprache oder den Audio-Kanal
- Ändern Sie die Untertitel-Sprache
- Ändern Sie den Sichtwinkel

*¹ Seite 18.

Doppelzonen-Betrieb

DEUTSCH

Sie können eine Disk-Wiedergabe auf dem externen Monitor genießen, der an die Steckverbindungen VIDEO OUT und 2nd AUDIO OUT angeschlossen ist, während Sie eine andere Quelle über die Lautsprecher hören.

- Wenn Doppelzone aktiviert ist, können Sie nur den DVD/CD-Player mit der Fernbedienung steuern.

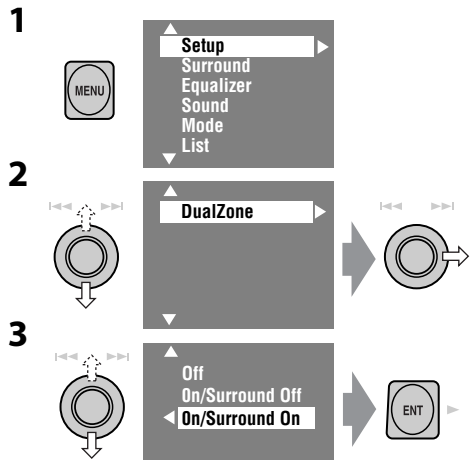

- **Off:** Deaktivieren Sie Doppelzone.
- **On/Surround Off (DUAL):** Aktiviert Doppelzone ohne Anlegen von Kopfhörer Surround*.
- **On/Surround On (DUAL SURR):** Aktiviert Doppelzone und legt Kopfhörer Surround an.

Wenn Doppelzone aktiviert ist, wird die Hauptquelle auf „DISC“ umgestellt.

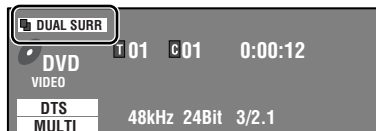

Beisp.: Wenn „On/Surround On“ gewählt ist.

Zum Wählen deiner anderen Quelle (Hauptquelle) zum Hören über die Lautsprecher:

Drücken Sie SOURCE am Bedienfeld.

- Sie können nicht „SD“ für die Hauptquelle wählen.
- Durch Verwendung der Tasten am Bedienfeld können Sie die neu gewählte Quelle bedienen, ohne den Doppelzonen-Betrieb (DVD/CD) zu beeinflussen.

An der Fernbedienung:

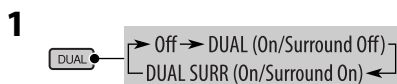
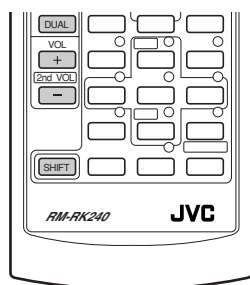

2 Stellen Sie die Lautstärke über den Anschluss 2nd AUDIO OUT ein.



3 Bedienen Sie den DVD/CD-Player.

* JVC originales virtuelles Surroundsystem für Kopfhörer. Diese Surroundfunktion arbeitet auch für die Hauptquelle „DISC“, obwohl sie für die Nebenquelle aktiviert ist. Diese Surroundfunktion arbeitet nicht bei DivX/ MPEG-Disks.

Bedienvorgänge mit dem Steuerbildschirm (MP3/WMA/WAV/DivX/MPEG/JPEG/CD)

Während Doppelzone eingeschaltet ist, sind diese Vorgänge sind mit dem externen Monitor unter Verwendung der Fernbedienung möglich. Das Steuerschirmbild erscheint automatisch, wenn Sie eine Disk einsetzen. (Für DivX/MPEG/JPEG; während keine Wiedergabe läuft).

Steuerbildschirm

MP3/WMA/WAV/DivX/MPEG/JPEG

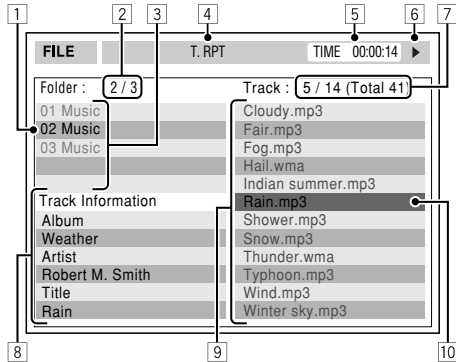

Beisp.: MP3/WMA

- 1 Aktueller Ordner
- 2 Aktuelle Ordnernummer/Gesamt-Ordnerzahl
- 3 Ordnerliste
- 4 Gewählter Wiedergabemodus
- 5 Verfllossene Spielzeit des aktuellen Tracks (erscheint nicht bei JPEG)
- 6 Betriebsstatus
- 7 Aktuelle Titelnummer/Gesamtzahl der Titel im aktuellen Ordner (Gesamtzahl der Titel auf der Disk)
- 8 Track-Information (nur für MP3/WMA/WAV)
- 9 Titelliste
- 10 Aktueller Titel (hervorgehobener Balken)

Zum Wählen eines Ordners oder Titels

- 1 Wählen Sie die Spalte „Folder“ oder die Spalte „Track“ im Steuerbildschirm.
- 2 Wählen Sie einen Ordner oder Titel.
 • Wenn erforderlich drücken Sie ENTER zum Starten der Wiedergabe.

Steuerbildschirm

CD

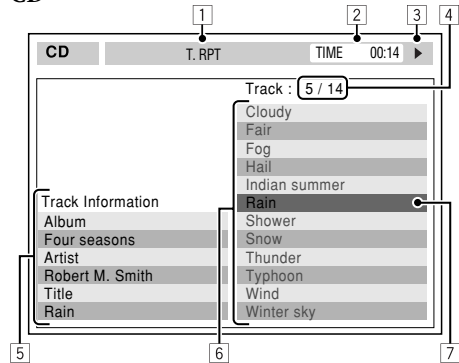

Beisp.: CD-Text

- 1 Gewählter Wiedergabemodus
- 2 Verfllossene Spielzeit des laufenden Titels
- 3 Betriebsstatus
- 4 Aktuelle Titelnummer/Gesamtzahl der Titel auf der Disk
- 5 Titel-Information
- 6 Titelliste
- 7 Aktueller Titel (hervorgehobener Balken)

Zum Wählen eines Titels

- Wenn erforderlich drücken Sie ENTER zum Starten der Wiedergabe.

Zum Ändern der Wiedergabemodi

Sie können auch die Wiedergabemodi ändern.

- Für CD/MP3/WMA/WAV: Anspielen/Wiederholen/Zufall
- Für andere: Wiederholen

- 1
- 2 Nur bei CD/MP3/WMA/WAV: Wählen Sie einen Wiedergabe-Modus.
- 3 Wählen Sie Ihre gewünschte Option.
- 4

Bedienvorgänge mit dem Listenbildschirm (MP3/WMA/WAV/DivX/MPEG/JPEG)

Während Doppelzone eingeschaltet ist, sind diese Vorgänge sind mit dem externen Monitor unter Verwendung der Fernbedienung möglich.

Listenbildschirm

Ordnerliste

1		2		3	
Folder : 144/240		Track 144/198		Page : 4/7	
fol120	fol130	fol140	fol150		
fol121	fol131	fol141	fol151		
fol122	fol132	fol142	fol152		
fol123	fol133	fol143	fol153		
fol124	fol134	fol144	fo154		
fol125	fol135	fol145	fo155		
fol126	fol136	fol146	fo156		
fol127	fol137	fol147	fo157		
fol128	fol138	fol148	fo158		
fol129	fol139	fol149	fo159		
					4

Stückliste

1		2		3	
Folder : 144/240		Track 144/198		Page : 4/5	
file0121.mp3	file0131.mp3	file0141.wma	file0151.wma		
file0122.mp3	file0132.mp3	file0142.mp3	file0152.mp3		
file0123.wma	file0133.mp3	file0143.wma	file0153.wma		
file0124.mp3	file0134.mp3	file0144.mp3	file0154.mp3		
file0125.mp3	file0135.wma	file0145.mp3	file0155.wma		
file0126.wma	file0136.mp3	file0146.mp3	file0156.wma		
file0127.wma	file0137.wma	file0147.mp3	file0157.wma		
file0128.mp3	file0138.mp3	file0148.wma	file0158.wma		
file0129.mp3	file0139.wma	file0149.wma	file0159.mp3		
file0130.wma	file0140.wma	file0150.wma	file0160.wma		
					4

Beisp.: Titelliste bei MP3/WMA

- 1 Aktuelle Ordernummer/Gesamt-Ordnerzahl
- 2 Aktuelle Titelnummer/Gesamtzahl der Titel im aktuellen Ordner
- 3 Aktuelle Seite/Gesamtzahl der Seiten in der Liste
- 4 Aktueller Ordner/Titel (hervorgehobener Balken)

Während die Wiedergabe nicht läuft...

- 1 Zeigen Sie die Ordnerliste an.
Bei jedem Drücken der Taste  erscheint der Listenbildschirm und wird wieder ausgeschaltet.

- 2 Wählen Sie den Ordner auf der Liste.



Die Titelliste des gewählten Ordners erscheint.

- 3 Wählen Sie den Titel in der Liste.



Zum Zurückgehen zur Ordnerliste drücken Sie .

SD-Vorgänge

DEUTSCH

Zum Ausschieben einer Disk
drücken Sie die SD-Karte leicht ein.

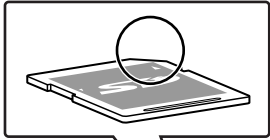

Öffnen/Schließen Sie des Monitorfelds

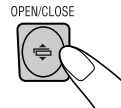

Vorsicht:

Nicht den Finger schnell wegnehmen; andernfalls kann die SD-Karte aus dem Gerät springen.

Drücken Sie die SD-Karte ein, bis Sie ein Klickgeräusch hören.

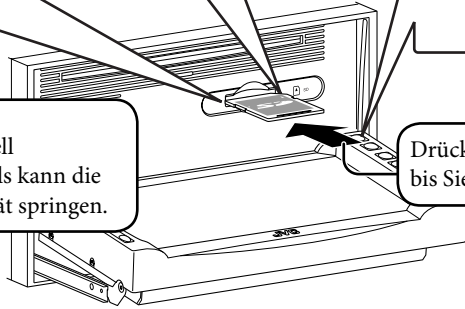

▶: Starten Sie die Wiedergabe neu.

■: Stopp

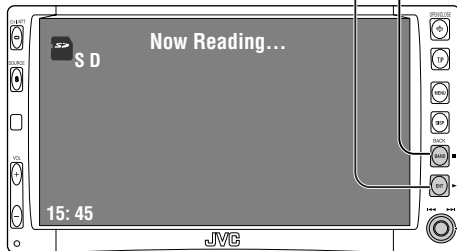

Drehen: Tracks wählen
Halten: Reverse-/Vorwärts-Suche



Drehen: Ordner wählen
Halten: Ordnerliste anzeigen

(☞ Seite 19)

Dieses Gerät kann MP3/WMA/JPEG-Tracks abspielen, die in einem SD-Karten abgelegt sind.

Alle Tracks auf SD-Karte werden wiederholt abgespielt, bis Sie die Quelle umschalten.

- Durch Entfernen der SD-Karte wird die Wiedergabe gestoppt.
- Sie können nicht „SD“ wählen, wenn Doppelzone verwendet wird.

Vorsicht:

Stellen Sie sicher, dass alle wichtigen Daten gesichert sind.

Sie können die SD-Wiedergabe auf gleiche Weise bedienen wie die MP3/WMA/JPEG-Disks (ausgenommen die OSD-Bedienung und die am externen Monitor).

- Für allgemeine Bedienungsinformation siehe Seite 15 bis 23.

Auswählen von Wiedergabemodi

Sie können nur einen der folgenden Wiedergabemodi wählen—Anspielen/Wiederholen/Zufall.

Beisp.: Zur Wahl von Track-Wiederholung

DEUTSCH

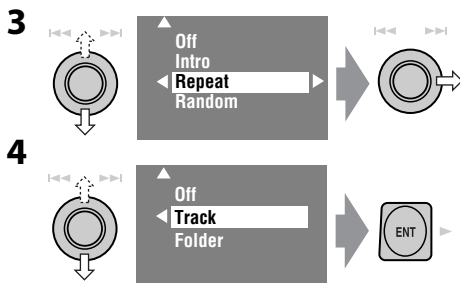
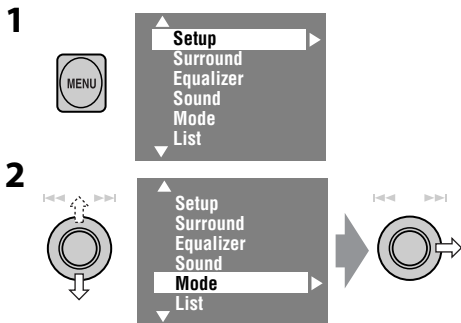

Wenn einer der Wiedergabemodi gewählt ist, leuchtet die entsprechende Anzeige im Monitor auf.

Zum Abbrechen wählen Sie „Off“ in Schritt **3** oder **4**.

Dateityp	Intro	Repeat	Random
	<p>Track: Spielt die ersten 15 Sekunden jedes Tracks an</p> <p>Folder: Spielt die ersten 15 Sekunden des ersten Tracks jedes Ordners an</p>	<p>Track: Aktuellen Track wiederholen</p> <p>Folder: Wiederholt alle Titel des aktuellen Ordners</p>	<p>Folder: In zufälliger Reihenfolge alle Tracks des aktuellen Ordners abspielen, und dann der nächsten Ordner</p> <p>SD: Alle Tracks in zufälliger Reihenfolge abspielen</p>
	—	<p>Folder: Aktuellen Ordner wiederholen</p>	—

Hören vom CD-Wechsler

Track-Nr./Spielzeit

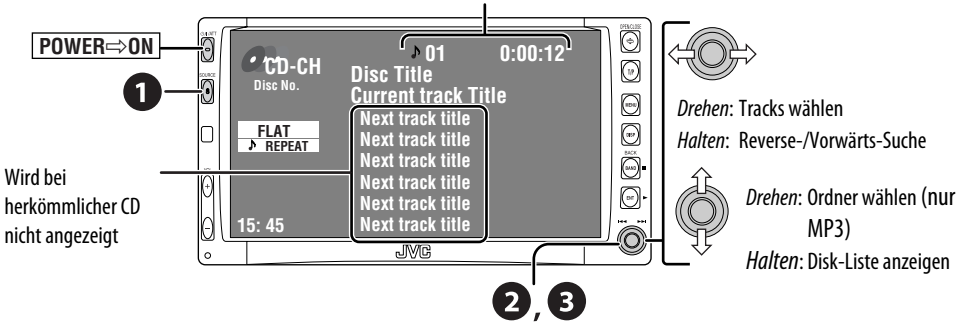

Es wird empfohlen, einen MP3-kompatiblen CD-Wechsler von JVC mit diesem Receiver zu verwenden.

- Sie können nur CDs (CD-DA) und MP3-Disks abspielen.

Vorbereitung:

Stellen Sie sicher, dass „Changer“ für die externe Eingangseinstellung gewählt ist. (☞ Seite 47)

- 1 Wählen Sie „CD-CH“.
- 2 Lassen Sie die Disk-Liste anzeigen.

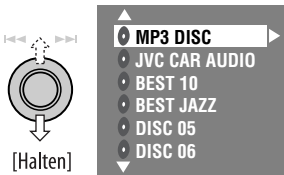

- Jedesmal wenn Sie den Knopf hoch- oder niederdrücken, können Sie die andere Liste der verbleibenden Disks anzeigen lassen.

- 3 Wählen Sie eine Disk zum Starten der Wiedergabe.

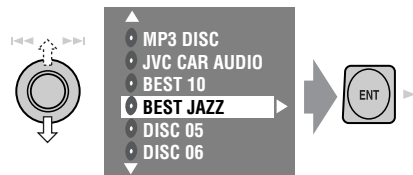

- Bei Verwendung der Fernbedienung drücken Sie...



- Bei Wiedergabe einer MP3-Disk können Sie einen Track in der Liste wählen und dessen Wiedergabe mit den Listen beginnen: Display-Liste (wählen Sie die aktuelle Disk) → Ordner-Liste → Track-Liste, und starten Sie dann die Wiedergabe eines gewünschten Tracks.

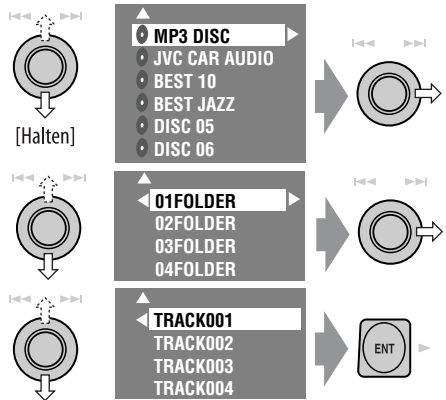

Auswählen von Wiedergabemodi

Sie können nur einen der folgenden Wiedergabemodi wählen—Anspielen/Wiederholen/Zufall.

Beisp.: Zur Wahl von Track-Wiederholung

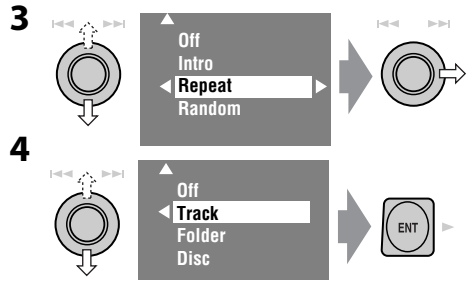
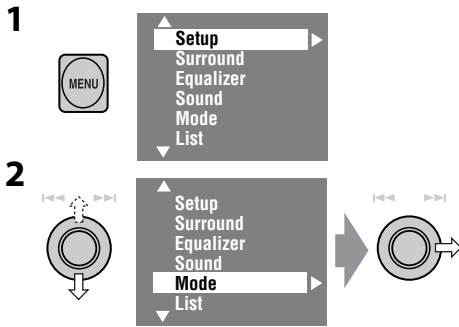

Wenn einer der Wiedergabemodi gewählt ist, leuchtet die entsprechende Anzeige im Monitor auf.

Zum Abbrechen wählen Sie „Off“ in Schritt 3 oder 4.

Disk-Typ	Intro	Repeat	Random
	<p>Track: Spielt die ersten 15 Sekunden jedes Tracks an</p> <p>Disc: Spielt die ersten 15 Sekunden jedes Tracks aller eingelegten Disks an</p>	<p>Track: Aktuellen Track wiederholen</p> <p>Disc: Wiederholt alle Tracks auf der aktuellen Disk</p>	<p>Disc: Spielt in zufälliger Reihenfolge alle Tracks auf der aktuellen Disk</p> <p>All: Spielt in zufälliger Reihenfolge alle Tracks aller eingelegten Disks</p>
	<p>Track: Spielt die ersten 15 Sekunden jedes Tracks an</p> <p>Folder: Spielt die ersten 15 Sekunden des ersten Tracks jedes Ordners an</p> <p>Disc: Spielt die ersten 15 Sekunden jedes Tracks aller eingelegten Disks an</p>	<p>Track: Aktuellen Track wiederholen</p> <p>Folder: Wiederholt alle Titel des aktuellen Ordners</p> <p>Disc: Wiederholt alle Tracks auf der aktuellen Disk</p>	<p>Folder: In zufälliger Reihenfolge alle Tracks des aktuellen Ordners abspielen, und dann der nächsten Ordner</p> <p>Disc: Alle Tracks in zufälliger Reihenfolge abspielen</p> <p>All: Spielt in zufälliger Reihenfolge alle Tracks aller eingelegten Disks</p>

Zur Verwendung des <Mode> Menüs	oben.
Zur Verwendung des <List> Menüs	Seiten 19 und 31. Display-Liste → Ordner-Liste →Track-Liste

Sie können die folgenden Tasten an der Fernbedienung zur Bedienung des CD-Wechslers verwenden.

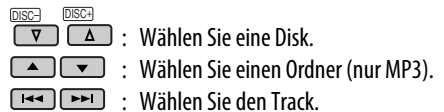

DAB-Tuner-Empfang

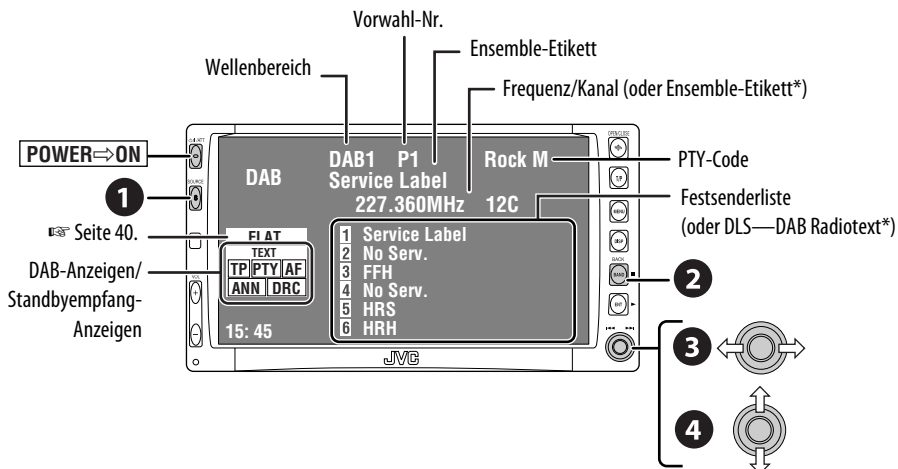

DEUTSCH

1 Wählen Sie „DAB“.

2 Wählen Sie die Wellenbereiche.

→ DAB1 → DAB2 → DAB3

3 Suchen nach einem Ensemble.

- Manueller Suchlauf: Halten Sie entweder links oder rechts gedrückt, bis “Manual Search” im Display erscheint, und drücken Sie dann wiederholt.

4 Wählen Sie einen Dienst (primär oder sekundär) zum Hören.

* Information wechselt beim Drücken von DISP. Beim Abstimmen eines Dienstes mit DLS leuchtet die TEXT-Anzeige auf.

Wenn laute Umgebungsgeräusche vorhanden sind

Manche Dienste bieten Dynamikumfang-Steuersignale (DRC) zusammen mit ihren regulären Programmsignalen. DRC hebt die leisen Klänge für besseres Hören an.

- Beim Abstimmen eines Dienstes mit DRC-Signalen leuchtet die DRC-Anzeige auf.

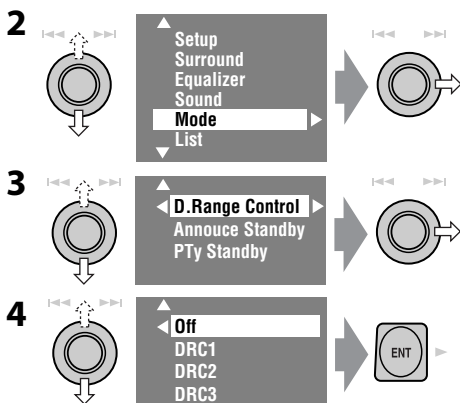
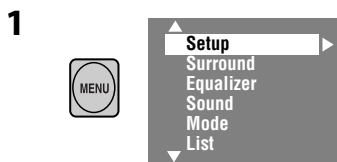

- Je höher die Stufe, desto stärker der Effekt.

Manuelle Voreinstellung

Sie können sechs DAB-Dienste (primär) für jedes Frequenzband vorwählen.

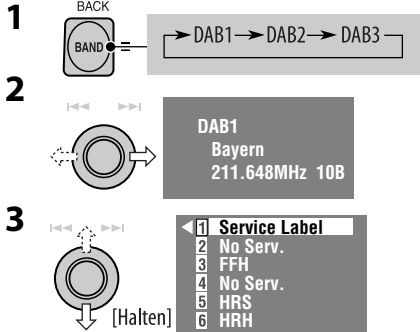

- Jedesmal wenn Sie den Knopf hoch- oder niederdrücken, können Sie die DAB-Wellenbereiche umschalten.
- Auf die Vorwahlliste kann auch über <MENU> → <List> zugegriffen werden (rechts).

4 Wählen Sie eine Festsendernummer.

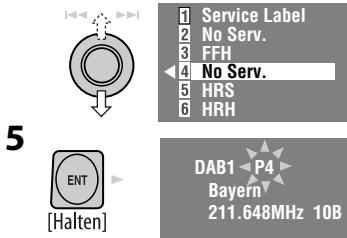

Wählen von Festsendern

An der Fernbedienung:

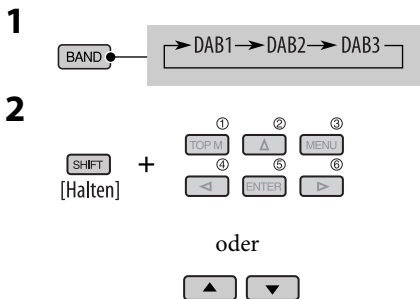

Am Gerät:

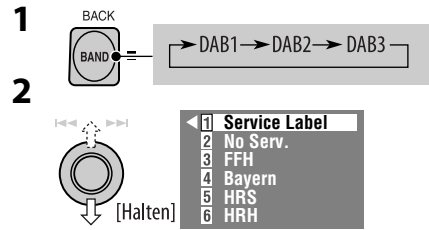

- Jedesmal wenn Sie den Knopf hoch- oder niederdrücken, können Sie die DAB-Wellenbereiche umschalten.

3 Wählen Sie einen Vorwahl-Dienst.

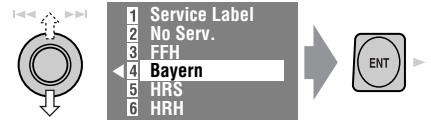

- Auf die Vorwahlliste kann auch über <MENU> → <List> zugegriffen werden.

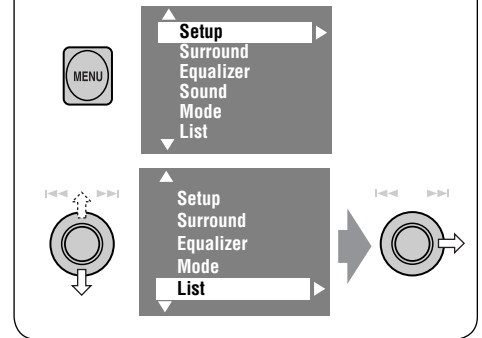

Aktivieren/Deaktivieren von TA/PTY- Standbyempfang

- Die Bedienung ist so, wie auf Seite 13 für UKW-RDS-Sender beschrieben.
- Sie können nicht PTY-Codes separat für den DAB-Tuner und den UKW-Tuner speichern.

Aktivieren/Deaktivieren von Ansagen- Standbyempfang

Verkehrsansagen-Standbyempfang erlaubt es dem Receiver, kurzfristig auf Ihren bevorzugten Dienst (Ansagetyp) umzuschalten.

Verkehrsansagen- Standbyempfang	Anzeige
Aktivieren Sie <MENU> und wählen dann <Mode>, <Announce Standby> (☞ unten).	ANN
Das Gerät schaltetkurzzeitig auf Ihren bevorzugten Dienst von einer anderen Quelle als AM um.	Leuchtet auf
Noch nicht aktiviert. Zum Abstimmen auf einen anderen Dienst, der die zugehörigen Signale liefert.	Blinkt
Zum Deaktivieren wählen Sie „Off“ in Schritt 4 und drücken dann ENT einmal (☞ unten).	Erlischt

Aktivieren von Verkehrsansagen-Standbyempfang

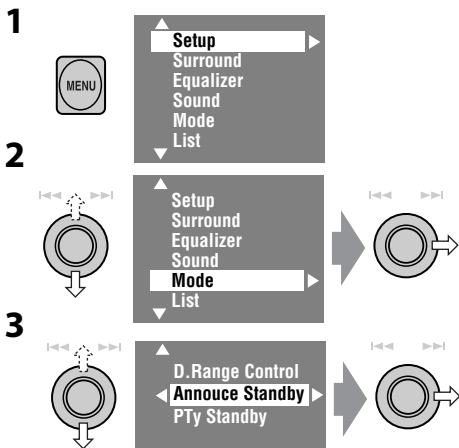

Verfügbare Ansagetypen:

TransportNews, Warning, News, Weather, Event, Special event, Radio Info, Sports news, Financial news.

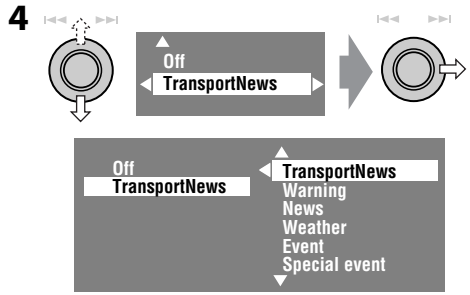

5 Zum Wählen Ihres bevorzugten Ansagetyps für Ansagen- Standbyempfang.



Dynamische Programmverfolgung— Alternativfrequenzempfang (DAB AF)

- **Beim Empfang eines DAB-Dienstes:** Beim Fahren in einem Empfangsbereich, wo ein Dienst nicht empfangen werden kann, stellt dieser Receiver automatisch ein anderes Ensemble oder einen UKW-RDS-Sender ein, der dasselbe Programm ausstrahlt.
- **Beim Empfang eines UKW-RDS-Senders:** Beim Fahren in einem Empfangsbereich, wo ein DAB-Dienst dasselbe Programm wie der betreffende UKW-RDS-Sender ausstrahlt, stellt dieser Receiver automatisch den DAB-Dienst ein.

Bei Versand ab Werk ist der Alternativfrequenzempfang aktiviert.

Zum Deaktivieren des Alternativempfangs ☞ Seiten 42, 47.

Betrachten von TV-Programmen

Sie können den KV-C1001 TV-Tuner von JVC an die AV BUS-Klemme an der Rückseite anschließen.

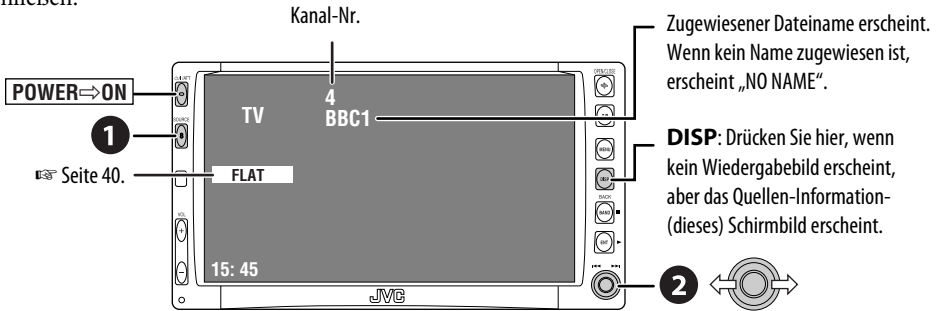

1 Wählen Sie „TV“.

2 Suchen Sie einen Sender zum Hören—Automatischer Suchlauf.

- Manueller Suchlauf: Halten Sie entweder links oder rechts gedrückt, bis „Manual Search“ im Display erscheint, und drücken Sie dann wiederholt.
- Sie können auch die für die TV-Tunereinheit mitgelieferte Fernbedienung verwenden, aber manche Funktionen arbeiten möglicherweise nicht. (Richten Sie sie auf den Fernbedienungssensor dieses Receivers.)

Vorwahl von TV-Sendern

Automatische Speicher-Vorwahl

Es lassen sich 12 TV-Stationen als Festsender einstellen.

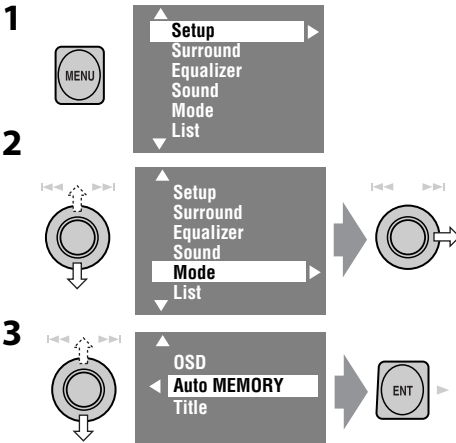

Das Gerät sucht nach den TV-Ortssendern mit den stärksten Einfallsignalen und speichert sie automatisch als Festsender ab.

Manuelle Voreinstellung

1 Wählen Sie einen Sender zur Vorwahl.



2 Zeigen Sie die Vorwahlliste an.



- Jedesmal wenn Sie den Knopf hoch- oder niederdrücken, können Sie auf eine andere Seite der Vorwahlliste umschalten.
- Auf die Vorwahlliste kann auch über <MENU> → <List> zugegriffen werden (Seite 37).

3 Wählen Sie eine Festsendernummer.



4



Wählen von Festsendern

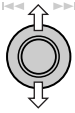

Wählen auf der Vorwahlliste



2 Wählen Sie einen Festsender.



- Auf die Vorwahlliste kann auch über <MENU> → <List> zugegriffen werden.

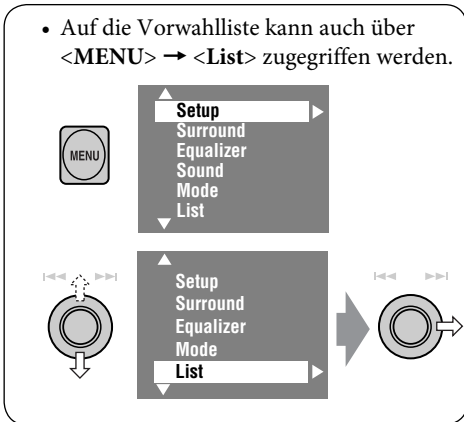

Ändern der Schirmbildinformation

Sie können Kanalnummer und zugewiesener Name des Senders beim Betrachten von TV-Programmen anzeigen.

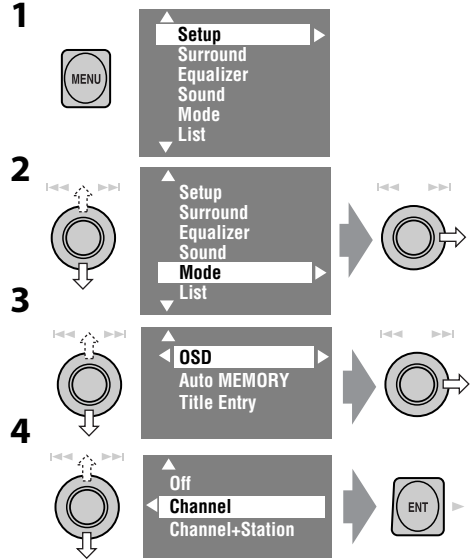

- **Off:** Keine Information wird beim Betrachten von TV-Programmen angezeigt.
- **Channel:** Kanal Nummer erscheint beim Betrachten von TV-Programmen.
- **Channel+Station:** Kanal Nummer und zugewiesener Name des empfangenen Senders erscheinen beim Betrachten von TV-Programmen.

DEUTSCH

Hören vom iPod®/D. player

DEUTSCH

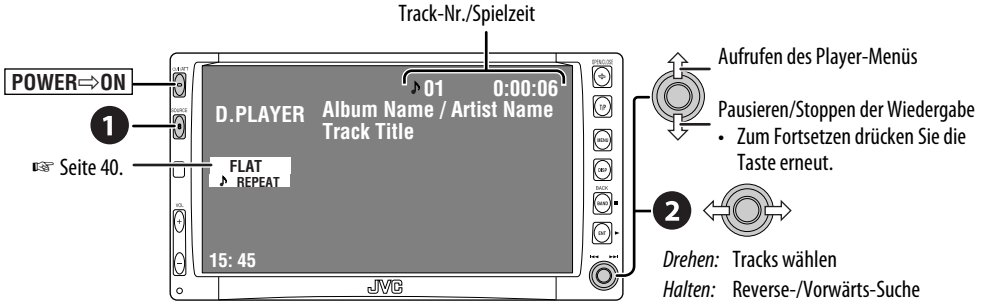

Für Apple iPod und JVC D. player wird empfohlen, den Schnittstellenadapter (KS-PD100 oder KS-PD500) an die CD-Wechsler-Buchse an der Rückseite anzuschließen.

Vorbereitung:

Stellen Sie sicher, dass „iPod“ oder „D. player“ für die externe Eingangseinstellung gewählt ist. (Seite 47)

1 Wählen Sie „iPod“ oder „D. PLAYER“.
Wiedergabe beginnt automatisch.

2 Wählen Sie einen Song.

Wählen Sie einen Track aus dem Player-Menü

1 Rufen Sie das Player-Menü auf.



Dieser Modus wird aufgehoben, wenn etwa 5 Sekunden lang keine Bedienung vorgenommen wird.

2 Wählen Sie das gewünschte Menü.

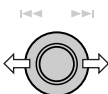

Drehen: Wählen Sie einen Parameter
Halten: Überspringen Sie 10 Gegenstände zur Zeit wenn mehr als 10

Für iPod:

Playlists ↔ Artists ↔ Albums ↔ Songs ↔ Genres ↔ Composers ↔ (zurück zum Anfang)

Für D. player:

Playlist ↔ Artist ↔ Album ↔ Genre ↔ Track ↔ (zurück zum Anfang)

3 Bestätigen Sie die Auswahl.



4 Wiederholen Sie Schritte 2 und 3 zur Wahl eines Tracks.

- Wenn ein Track schließlich gewählt ist, startet die Wiedergabe.
- So kehren Sie zum vorherigen Menü zurück..



Auswählen von Wiedergabemodi

- Wenn einer der Wiedergabemodi gewählt ist, leuchtet die entsprechende Anzeige im Monitor auf.

1 Rufen Sie <MENU> auf und wählen <Mode> → <Repeat> oder <Random>.

2 Wählen Sie eine geeignete Option.

Repeat	One: Hat die gleiche Funktion wie „Wiederholen Ein“ oder „Wiederhol-Mode → 1 Titel“.
	All: Hat die gleiche Funktion wie „Wiederholen Alle“ oder „Wiederhol-Mode → Alle“.
Random	Album: Hat die gleiche Funktion wie „Zufall Alben“ am iPod.
	Song/On: Hat die gleiche Funktion wie „Zufall Titel“ oder „Zufall → Ein“.

Zum Abbrechen wählen Sie „Off“.

- iPod ist ein Warenzeichen von Apple Computer, Inc., eingetragen in den USA und anderen Ländern.

Hören von den anderen externen Komponenten

AV-INPUT

Sie können eine externe Komponente an die Anschlüsse LINE IN/VIDEO IN an der Rückseite anschließen.

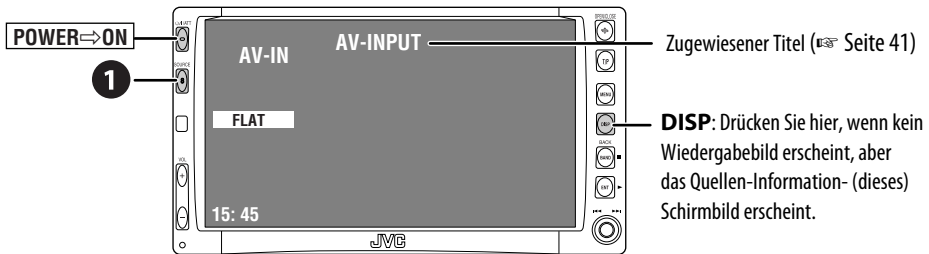

- 1 Wählen Sie „AV-IN“.
- 2 Schalten Sie die angeschlossene Komponente ein und starten Sie die Wiedergabe der Quelle.

Wenn Sie die Einstellung „Camera Reverse“ für „AV Input“ (☞ Seite 47) wählen, werden einige Statusmeldungen (wie z. B. die Änderung der Lautstärke bei der Wiedergabe von Bildern) nicht auf dem Bildschirm angezeigt.

EXT-INPUT

Sie können eine externe Komponente an die CD-Wechsler-Buchse an der Rückseite mit dem Line-Eingangsadapter—KS-U57 (nicht mitgeliefert) oder AUX-Eingangsadapter—KS-U58 (nicht mitgeliefert) anschließen.

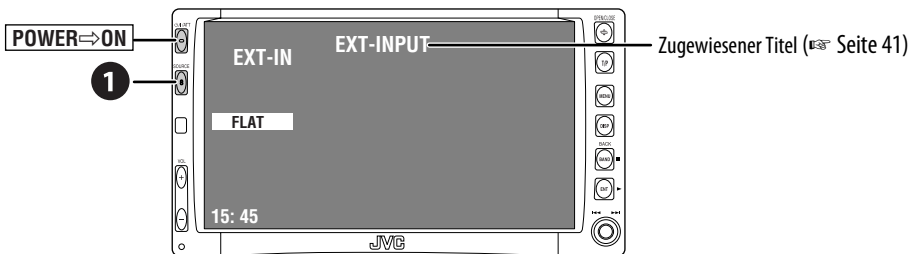

Vorbereitung:

Stellen Sie sicher, dass „External Input“ für die externe Eingangeinstellung gewählt ist. (☞ Seite 47)

- 1 Wählen Sie „EXT-IN“.
- 2 Schalten Sie die angeschlossene Komponente ein und starten Sie die Wiedergabe der Quelle.

Klang-Entzerrung

DEUTSCH

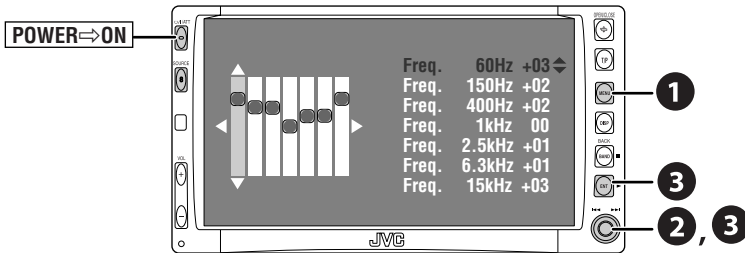

Wählen des Klangmodus

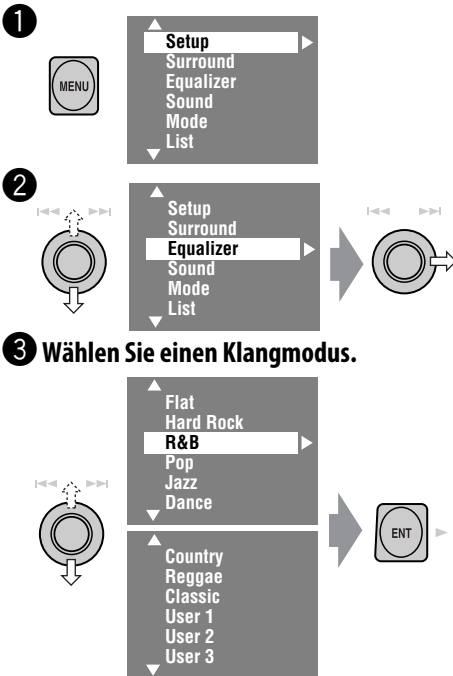

- Für Vorwahlwerte jedes Klangmodus Seite 54.
- Wenn Surround (Seite 23) aktiviert ist, wird die Klangentzerrung zeitweilig aufgehoben.

Speichern Ihrer eigenen Einstellungen

Sie können Ihre Einstellung unter User 1, User 2 und User 3 speichern.

- 1** Wiederholen Sie Schritte **1** und **2**, und dann in Schritt **3**...

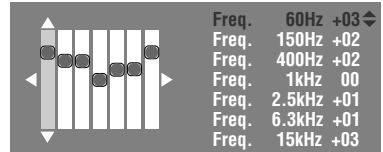

- 2** Einstellen.

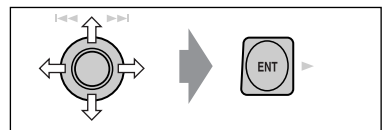

- 3** Speichern.

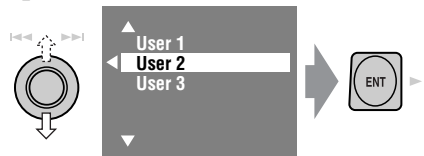

Zuweisung von Namen zu den Quellen

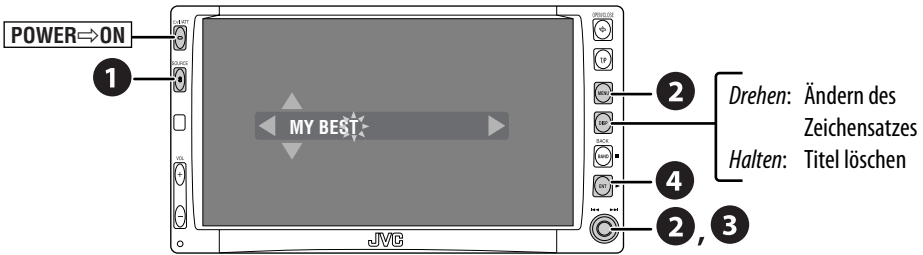

Sie können Titel zu den folgenden zuweisen...

Quellen	Maximale Zeichenzahl
AV-INPUT EXT-INPUT	Bis zu 16 Zeichen.
TV-Sender	Bis zu 16 Zeichen (bis zu 30 Sender)
DISC/CD-CH*	Bis zu 32 Zeichen (bis zu 30 Disks)

* Sie können Titel nur zu herkömmlichen CDs zuweisen.

1 Wählen Sie die Quellen.

- Bei AV-IN/EXT-IN: Wählt die Quelle.
- Für TV-Sender: Wählen Sie „TV“ und stimmen Sie einen TV-Sender ab.
- Für eine CD in diesem Receiver: Legen Sie eine CD ein.
- Für CDs im CD-Wechsler: Wählen Sie „CD-CH“ und wählen Sie dann eine Disk-Nummer.

2 Rufen Sie das Titel-Eingabeschirmbild.

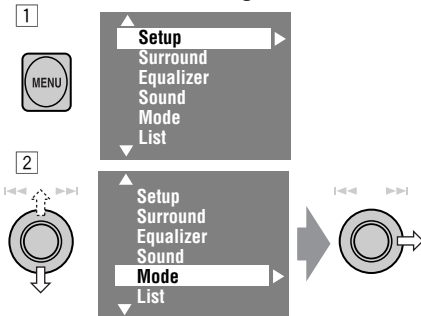

Beisp.: Wenn Sie „DISC“ als Quelle wählen

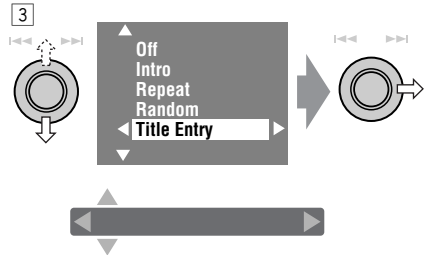

3 Weisen Sie einen Titel zu.

- 1 Wählen Sie ein Zeichen, und nehmen Sie die Eingabe vor.

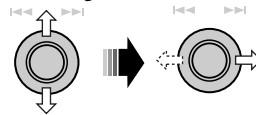

- Zum Ändern des Zeichensatzes drücken Sie DISP. (Bezüglich verfügbarer Zeichen → Seite 50.)

- 2 Wiederholen Sie Schritt 1, bis die Titleingabe beendet ist.



4 Beenden Sie den Vorgang.



Menü-Bedienungen

POWER → ON

Zum Zurückschalten (oder Löschen) des Topmenüs



Zum Zurückschalten zum vorhergehenden Schirmbild

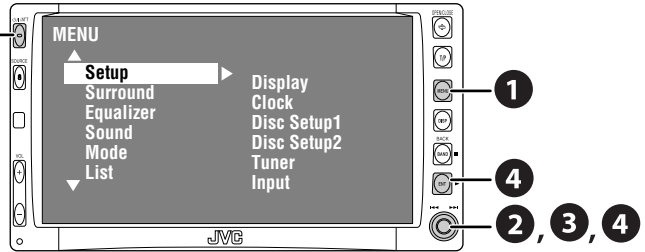

DEUTSCH

Beisp.: Ändern der „High Pass Filter“-Einstellung

1

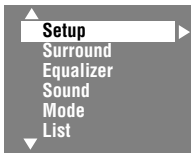

- Nicht verfügbare Gegenstände werden abgedunkelt dargestellt.

2

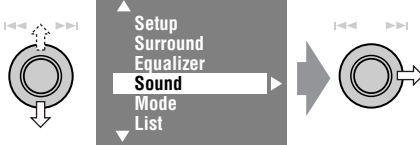

3



- Manche Gegenstände erfordern, dass Sie diese Schritte zur Einstellung der Nebenparameter wiederholen.

4





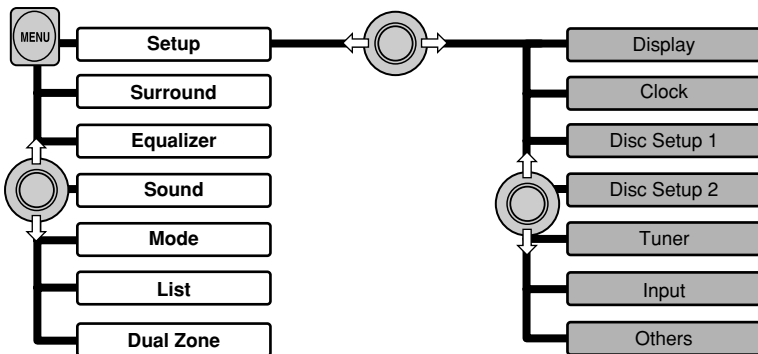











Menügegenstände



Menügegenstände	Wählbare Einstellungen, [Bezugsseite]
Demonstration	Off: Hebt auf. On: Aktiviert die Demonstration im Monitor.
Wall Paper	Sie können das Hintergrundbild im Monitor auswählen. Standard, Geometric Design, Sea, Simple Green, Simple Orange, Simple Red, Simple Brown, Simple Grey
Level Meter	Sie können die gewünschte Pegelanzeige wählen. Meter 1, Meter 2, Meter 3 <ul style="list-style-type: none"> • Drücken Sie DISP wiederholt zur Anzeige des gewählten Pegelmessers im Monitor.
Scroll	Off: Hebt auf. Once: Blättert einmal durch die Disk-Information. Auto: Wiederholt das Scrollen (in 5-Sekunden-Intervallen). <ul style="list-style-type: none"> • Wenn DISP gedrückt gehalten wird, rollt die Information ungeachtet dieser Einstellung weiter.
Tag Display	Off: Hebt auf. On: Schaltet die Tag-Daten bei der Wiedergabe von MP3/WMA/WAV-Tracks ein.
Dimmer	Off: Hebt auf. On: Aktiviert Abblendfunktion. Auto: Blendet den Monitor beim Einschalten der Autoscheinwerfer ab. Time Set: Stellt die Zeiten für Abblendung ein/aus ein.
Dimmer Level	Sie können die Helligkeit für die Abblendfunktion voreinstellen. 00 (hell) bis 10 (dunkel); Anfänglich 05
Bright	Sie können die Farbe und Helligkeit des Monitors einstellen. -15 (dunkel) bis +15 (hell); Anfänglich 00
Screen Control^{*1}	Sie können folgendes einstellen, um den Monitor zur Betrachtung des Wiedergabebildes klar und lesbar zu machen. Die Einstellungen werden separat für jede Quelle gespeichert—„DISC“, „AV-IN“ und „TV“. -15 bis +15; Anfänglich 00 Bright: Passen Sie diesen Wert an, wenn das Bild zu hell oder zu dunkel ist. Contrast: Stellen Sie den Kontrast ein. Color: Einstellung der Bildfarbe—heller oder dunkler. Tint: „FIX“ erscheint. Dies kann nicht für dieses Modell eingestellt werden.

*1 Nicht einstellbar für ein Audioquellen.



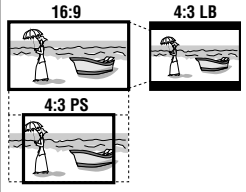
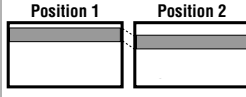
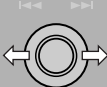
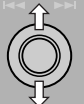

Menügegenstände		Wählbare Einstellungen, [Bezugsseite]		
Display	Aspect *1	Sie können das Bildseitenverhältnis derdes Bildes wechseln.		
		Bildseitenverhältnis des eingehenden Signals		
		4:3	16:9	
		Normal: Für 4:3 Originalbilder		
		Full: Für 16:9 Originalbilder		
		Just:		
Zoom:				
Auto:	<ul style="list-style-type: none"> • Bei „DISC“: Das Bildseitenverhältnis wird automatisch entsprechend den angelegten Signalen gewählt. • Für die anderen Videoquellen: Das Bildseitenverhältnis ist auf „NORMAL“ eingestellt. 			
Clock	Time Set	Anfänglich 0:00 ,  [6]		
	12Hours/24Hours	12 Hours, 24 Hours ,  [6]		
	Clock Adjust	Off, Auto ,  [6]		
Disc Setup 1 *2	Menu Language	Wählen Sie die anfängliche Disk-Menüsprache aus; Anfänglich English ( auch Seite 54).		
	Audio Language	Wählen Sie die anfängliche Audio-Sprache aus; Anfänglich English ( auch Seite 54).		
	Subtitle	Wählen Sie die anfängliche Untertitelsprache oder löschen Sie Untertitel (OFF); Anfänglich English ( auch Seite 54).		
	OSD Language	Wählen Sie die Bildschirmsprache für den externen Monitor, der an den Anschluss VIDEO OUT angeschlossen ist; Anfänglich English .		

*1 Nicht einstellbar für ein Audioquellen.

*2 Wählbar nur für „DISC“ oder „SD“ (während nicht spielt).

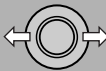
	Menügegenstände	Wählbare Einstellungen, [Bezugsseite]
<p style="writing-mode: vertical-rl; transform: rotate(180deg);">Disc Setup 1^{*2}</p>	<p>Monitor Type</p> 	<p>Wählen Sie den Monitortyp zum Betrachten eines Breitbilds auf dem externen Monitor.</p> <ul style="list-style-type: none"> • 16:9 : Wählen Sie dies, wenn das Bildseitenverhältnis des externen Monitors 16:9 ist. • 4:3LB [Letter Box]/4:3PS [Pan Scan]: Wählen Sie dies, wenn das Bildseitenverhältnis des externen Monitors 4:3 ist. Siehe Abbildungen links um zu sehen, wie Bilder auf dem Monitor gezeigt werden.
	<p>OSD Position</p> 	<p>Wählen Sie die Position des On-screen-Balkens, [25].</p> <ul style="list-style-type: none"> • 1 : Höhere Position • 2 : Niedrigere Position
	<p>File Type</p>	<p>Wählen Sie den Wiedergabedateityp, wenn die eingelegte Disk oder eine SD-Karte unterschiedliche Dateitypen enthält.</p> <ul style="list-style-type: none"> • Audio : Wiedergabe von Audio-Dateien. • Picture : Wiedergabe von JPEG-Dateien. • Video : Spielt DivX/MPEG-Dateien ab (nicht für SD-Karten verfügbar).
	<p>DivX Regi. (Registration) Code</p>	<p>Dieses Gerät hat seinen eigenen Registrierungscode. Wenn Sie eine Disk abgespielt haben, bei der der Registrierungscode aufgenommen ist, wird der Registrierungscode dieses Geräts für Urheberrechtsschutz überschrieben.</p>
<p style="writing-mode: vertical-rl; transform: rotate(180deg);">Disc Setup 2^{*3}</p>	<p>D. (Dynamic) Range Compres. (Compression)^{*2}</p>	<p>Sie können einen kraftvollen Klang auch bei niedriger Lautstärke genießen, wenn Sie mit Dolby Digital aufgenommenes Material hören.</p> <ul style="list-style-type: none"> • Auto : Wählen Sie dies zum Anlegen des Effekts an mehrkanalig codiertes Material. • On : Wählen Sie dies, um diese Funktion immer zu verwenden.
	<p>Speaker Size^{*2} Wählt den Lautsprecher</p>  <p>Stellt die Lautsprechergröße ein</p> 	<p>Sie können die Lautsprechergrößeneinstellung anpassen.</p> <ul style="list-style-type: none"> • Front: Small, Large • Center: None, Small, Large • Rear: None, Small, Large • Sub Woofer: On, Off • Speaker size: „Large“ für 13-cm-Durchmesser oder mehr; „Small“ für 13 cm oder weniger. <p>Ungeachtet der obigen Einstellung...</p> <ul style="list-style-type: none"> • Kein Ton kommt vom Subwoofer bei der Wiedergabe von Dolby Pro Logic II Movie oder Music, wenn der vordere Lautsprecher auf „Large“ gestellt ist. • Es kommt kein Ton vom Centerlautsprecher, wenn Surround deaktiviert ist.

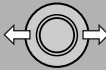
^{*3} Wählbar nur für „DISC“ oder „SD“.



	Menügegenstände	Wählbare Einstellungen, [Bezugsseite]
Disc Setup 2*3	Speaker Level Wählt den Lautsprecher  Stellt den Lautsprecherpegel ein 	Sie können den Ausgangspegel jedes Lautsprechers einstellen (☞ siehe „Speaker Size“ auf Seite 45), unter Überwachung des Testtons. <ul style="list-style-type: none"> • Front Left/Center/Front Right/Rear Right/Sub Woofer*4/Rear Left: stellen Sie den Ausgangspegel jedes Lautsprechers im Bereich von -10dB bis +10dB ein Anfänglich 00. • Halten Sie ENT gedrückt, um den Testton ein- und auszuschalten—Test Tone: ON, OFF.
	Speaker Distance*5 Wählt den Lautsprecher  Stellt den Lautsprecherabstand ein 	Sie können die Ausgangssynchronisation des Lautsprechers einstellen. <ul style="list-style-type: none"> • Front Left/Center/Front Right/Rear Right/Rear Left: stellen Sie den Lautsprecherabstand von der Hörposition im Bereich von 15 cm/6 inches bis 600 cm/240 inches in Schritten von 15 cm/6 inch ein. [Anfänglich: 120 cm (für Centerlautsprecher), 150 cm (für die anderen Lautsprecher)] • Halten Sie DISP gedrückt, um die Messeinheit zu ändern—cm und inch.
Tuner	AF Regional	Wenn die vom aktuellen Sender empfangenen Signale schwach werden... <p>Off: Hebt auf—nicht wählbar, wenn „DAB AF“ auf „On“ gestellt ist.</p> <p>AF Regional: Schaltet auf eine andere Frequenz mit demselben Programm um. (REG-Anzeige leuchtet auf.)</p> <p>AF: Schaltet auf einen anderen Sender um. Das Programm kann sich von dem aktuell gewählten unterscheiden (AF-Anzeige leuchtet auf.) ☞ [14].</p>
	TA Volume	00 bis 30 oder 50*6 ; Anfänglich 15 , ☞ [13].
	Program Search	Off, On , ☞ [14]

*3 Wählbar nur für „DISC“ oder „SD“.

*4 Diese Subwoofer-Einstellung wird nur wirksam, wenn Surround aktiviert ist (☞ auch Seite 49).

*5 Nicht wählbar, wenn nur die vorderen Lautsprecher aktiviert sind.

*6 Je nach Verstärker-Verstärkungsgradeinstellung.



	Menügegenstände	Wählbare Einstellungen, [Bezugsseite]
Tuner	IF Band Width	<p>Auto: Steigert die Tuner-Empfindlichkeit, um Störgeräusche zwischen benachbarten Sendern zu verringern. (Stereo-Effekt kann verlorengehen).</p> <p>Wide: Ist Interferenzen von benachbarten Sendern ausgesetzt, aber die Klangqualität wird nicht verringert, und der Stereoeffekt bleibt erhalten.</p>
	DAB AF ^{*7}	Off, On,  [35]
	TV Channel Area (TV-Kanalbereich) ^{*8}	<p>Beim Anschliessen der TV-Tunereinheit.</p> <p>CCIR: Wählen Sie im Normalbetrieb diese Einstellung.</p> <p>ITALY: Wählen, wenn in Italien.</p> <p>INDONESIA: Wählen, wenn in Indonesien.</p>
Eingang	AV Input	<p>Sie können die Verwendung der LINE IN- und VIDEO IN-Stecker einstellen.</p> <p>Off: Wählen, wenn keine Komponente angeschlossen ist („AV-IN“ wird beim Wählen der Quelle übersprungen)</p> <p>Audio&Video: Wählen, wenn Sie eine AV-Komponente wie einen Videorecorder anschließen.</p> <p>Audio: Wählen, wenn Sie eine Audio-Komponente wie einen MD-Player anschließen.</p> <p>Camera ^{*9} : Wählen, wenn Sie die Rückfahrkamera anschließen.</p> <p>Camera Reverse ^{*9} : Das Spiegelbild des Rückfahrbildes wird im Monitor gezeigt. (Nur der Monitor am Receiver; das normale Rückfahrbild erscheint im externen Monitor.)</p>
	External Input	<p>Beim Anschließen einer externen Komponente an der CD-Wechslerbuchse an der Rückseite.</p> <p>Changer/iPod/D. player ^{*10}: CD-Wechsler, iPod oder D. player  [31, 38]</p> <p>External Input: Jegliche anderen als die obigen.  [39]</p> <ul style="list-style-type: none"> • Zum Anschließen des DAB-Tuners ist diese Einstellung nicht erforderlich. Sie wird automatisch erkannt.

^{*7} Erscheint nur, wenn ein DAB-Tuner angeschlossen ist.

^{*8} Erscheint nur, wenn die TV-Tunereinheit KV-C1001 angeschlossen ist.





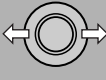





^{*9} Rückfahrlampenkabel-Anschluss ist erforderlich. Siehe Installations-/Anschlussanleitung (getrennter Band). Die Rückfahransicht durch die Kameraerscheint im Monitor im Bildformat „Full“ (ungeachtet der Bildformat-Einstellung), wenn Sie den Rückwärtsgang (R) einlegen.

^{*10} Der Name der Komponente die an der CD-Wechsler-Buchse erkannt wird erscheint.

	Menügegenstände	Wählbare Einstellungen, [Bezugsseite]
Others	Beep	Off: Hebt auf. On: Aktiviert den Tastenberührungston.
	Telephone Muting	Off: Hebt auf. Muting1, Muting2: Eine Einstellung wählen, bei der der Ton bei Verwendung des Mobiltelefons stummgeschaltet ist.
	Power LED Flash	Off: Hebt auf. On: Wenn die Zündung ausgeschaltet ist, blinkt die Lampe an der $\text{O}/\text{I}/\text{ATT}$ -Taste.
Surround ^{*11}	Surround Off	Wählen Sie dies zum Deaktivieren der Surround-Funktion.
	Surround On	Wählen Sie dies, um die Surround-Funktion zu aktivieren.  [23] Auto, Dolby PLII Movie, Dolby PLII Music • Wenn Sie „Dolby PLII Music“ wählen, können Sie „Panorama“ und „CenterWidth“ anpassen.
Equalizer ^{*12}	Flat/Hard Rock/R&B/Pop/Jazz/Dance/Country/Reggae/Classic/User 1/User 2/User 3	 [40]
Sound	Fader/Balance Stellt den Fader ein 	Stellen Sie den Fader ein—die Lautsprecherausgangs-Balance zwischen vorderen und hinteren Lautsprechern. • Ganz oben—nur vorne • Ganz unten—nur hinten Wenn Sie eine Anlage mit zwei Lautsprechern verwenden, stellen Sie den Fader auf Mittenstellung (00).
	Stellen Sie die Balance ein 	Balance einstellen—Balance für die Lautsprecherausgabe auf den linken und rechten Lautsprechern. • Ganz links—nur links • Ganz rechts—nur rechts
	Volume Adjust	Stellen Sie die Auto-Lautstärkepegel für jede Quelle ein und speichern Sie die Einstellungen unter Vergleich mit dem UKW-Pegel. Der Lautstärkepegel wird automatisch angehoben oder abgesenkt, wenn Sie die Quelle ändern. • -12 bis +12 ; Anfänglich 00

*11 Nur wählbar bei „DISC“ und „SD“.

*12 Nur wählbar, wenn Surround deaktiviert ist.

	Menügegenstände	Wählbare Einstellungen, [Bezugsseite]
Sound	Subwoofer	Passen Sie die nachstehenden Einstellungen im Untermenü an: <ul style="list-style-type: none"> • Phase: Subwoofer-Phase. Wählen Sie entweder „Normal“ oder „Reverse“, wodurch ein besserer Klang erzielt wird. • Level*¹³: Subwoofer-Ausgangspegel. Pegel: -6 bis +8; Anfänglich 0
	High Pass Filter	Through: Wählen Sie dies, wenn der Subwoofer nicht angeschlossen ist. On: Wählen Sie dies, wenn der Subwoofer angeschlossen ist.
	Crossover	Stellen Sie die Übergangsfrequenz zwischen vorderen/hinteren Lautsprechern und dem Subwoofer ein. 80Hz, 120Hz, 150Hz
	Amplifier Gain	Verstärker-Verstärkungsgradregelung Sie können den maximalen Lautstärkepegel auf diesem Receiver einstellen. Off: Deaktiviert den eingebauten Verstärker. Low Power: VOL 00 bis 30 (Wählen Sie dies, wenn die Maximalleistung des Lautsprechers weniger als 50 W beträgt) High Power: VOL 00 bis 50
	Rear Speaker*¹⁴	Sie können die hinteren Lautsprecher aktivieren/deaktivieren. Off, On
Mode* ¹⁵	Mono	Nur bei FM. (Off, On),  [10]
	PTY-Standby	Nur bei FM/DAB. (Off, News),  [13, 34] <ul style="list-style-type: none"> • Wenn Sie PTY-Standbyempfang aktivieren, können Sie den PTY-Code für den PTY-Standbyempfang ändern.
	DX / Local	Nur bei FM. (DX, Local),  [11]
	SSM	Nur bei FM.  [11]
	Title Entry	Nur für herkömmliche CDs, TV-Sender, AV-IN und EXT-IN.  [41]
	Off/Intro/Repeat/Random	Nur für Disk-Wiedergabe, SD-Wiedergabe und iPod/D. player.  [18, 32, 38]
	D.(Dynamic) Range Control	Nur bei DAB. (Off, 1, 2, 3),  [33]
	Announce Standby	Nur bei DAB. (Off, TransportNews),  [35]
	OSD	Nur bei TV. (Off, Channel, Channel+Station),  [37]
Auto MEMORY	Nur bei TV.  [36]	
List	Auf welche Listen der Zugriff möglich ist, hängt von den Quellen ab.	
Dual Zone	Off, On/Surround Off, On/Surround On ,  [26]	

*¹³ Diese Subwoofer-Einstellung wird nur wirksam, wenn Surround deaktiviert ist ( auch Seite 46).

*¹⁴ Arbeitet nur, wenn Doppelzone aktiviert ist.

*¹⁵ Unter <Mode> aufgeführte Gegenstände unterscheiden sich zwischen den Wiedergabequellen.

Feuchtigkeitskondensation

Auf der Linse im Inneren des DVD/CD-Players kann sich in den folgenden Fällen Kondensation absetzen:

- Nach dem Einschalten der Heizung im Auto.
- Wenn es sehr feucht im Auto wird.

In diesem Fall können Fehlfunktionen im DVD/CD-Player auftreten. In diesem Fall entnehmen Sie die Disk und lassen den Receiver einige Stunden lang eingeschaltet, bis die Feuchtigkeit verfliegen ist.

Umgang mit Disks

Beim Entnehmen einer Disk aus ihrer Hülle immer den Mittenhalter der Hülle eindrücken und die Disk an den Rändern haltend herausheben.

Mittenhalter



- Die Disk immer an den Rändern halten. Berühren Sie nicht die Aufnahmeoberfläche.

Beim Einsetzen einer Disk in ihre Hülle die Disk vorsichtig um den Mittenhalter eindrücken (mit der beschrifteten Seite nach obenweisend).

- Denken Sie immer daran, die Disks nach der Verwendung wieder in ihren Hüllen abzulegen.

Sauberhalten der Disks

Eine verschmutzte Disk lässt sich möglicherweise nicht richtig abspielen.



Wenn eine Disk verschmutzt wird, wischen Sie diese mit einem weichen Lappen gerade von der Mitte nach außen hin ab.

- Verwenden Sie keine Lösungsmittel (z.B. Schallplattenreiniger, Spray, Terpentin, Benzol usw.) zur Reinigung von Disks.

Wiedergabe neuer Disks

Neue Disks haben möglicherweise raue Stellen an den Innen- und Außenrändern. Wenn solch eine Disk verwendet wird, kann sie von diesem Receiver abgewiesen werden.



Um solche rauen Stellen zu beseitigen, reiben Sie die Ränder mit einem Bleistift, Kugelschreiber usw.

Disks mit folgenden Mängeln dürfen nicht verwendet werden:

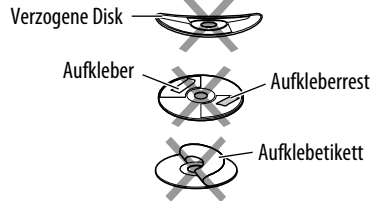

Im Monitor gezeigte Zeichen

Neben den Buchstaben des lateinischen Alphabets (A – Z, a – z) können Sie die folgenden Zeichen zur Anzeige verschiedener Informationen im Monitor verwenden.

- Sie können auch die folgenden Zeichen zum Zuweisen von Titeln verwenden (siehe Seite 41).
- **Zum Zuweisen von Titeln zu den TV-Sendern können Sie nur die römischen Alphabetbuchstaben (A – Z, a – z) und Zahlen (0 – 9) verwenden.**

Á	À	Â	Ã	Ä
Å	Æ	Ç	Č	Ć
Ç	É	È	Ê	Ë
Ğ	Í	Ì	Î	Ï
Ñ	Ó	Ò	Ô	Õ
Ö	Ø	Ř	Ŕ	Š
Ś	Ş	Ú	Û	Ü
Û	Ý	Ž	Ż	ß
Ɔ	Ɔ	Ɔ	Ɔ	Ɔ
ı	ı	ö	Leerzeichen	

á	à	â	ã	ä
å	æ	ç	č	ć
ç	é	è	ê	ë
ğ	í	ì	î	ï
ñ	ñ	ñ	ñ	ó
ò	ô	õ	ø	ø
ř	ŕ	š	ś	ş
ş	ú	û	ü	ü
ý	w	y	ÿ	ž
ž	ÿ	þ	ŋ	đ
ı	ı	ı	ıj	Leerzeichen

0	1	2	3	4
5	6	7	8	9
!	"	#	\$	%
&	'	()	*
+	,	-	.	/
:	;	<	=	>
?	@	_	`	ı
ı	£	€	α	Leerzeichen

Zahlen und Symbole

Groß- und Kleinbuchstaben

Weitere Informationen zu Ihrem Receiver

Allgemeines

Einschalten

- Sie können auch durch Drücken von SOURCE am Receiver einschalten. Wenn die gewählte Quelle startbereit ist, startet die Wiedergabe.

Betrachten des Bildes

- Wenn Sie das Bildseitenverhältnis auf „Just“ umstellen, werden beide Seiten des Bildes horizontal ausgedehnt, um die Monitorfläche auszufüllen. Dadurch kann der mittlere Bildteil verzerrt wirken.

UKW/AM

Speichern von Sendern

- Wenn SSM über ist, werden empfangene Sender werden in Nr. 1 (niedrigste Frequenz) bis Nr. 6 (höchste Frequenz) abgelegt.

Disk

Allgemeines

- Die Wörter „Track“ und „Datei“ werden in dieser Anleitung mit gleicher Bedeutung verwendet.
- Dieser Receiver kann auch Single-Disks (8 cm) abspielen.
- Dieser Receiver kann nur Audio-CD (CD-DA) Dateien abspielen, wenn andere Dateitypen auf der gleichen Disk aufgezeichnet sind.
- Dieser Receiver kann nur Einzelbyte-Zeichen verarbeiten. Andere Zeichen können nicht richtig dargestellt werden.

Einsetzen einer Disk

- Wenn eine Disk umgekehrt herum eingesetzt ist, erscheint „Disc Error Please Eject“ im Monitor. Disk auswerfen.

Auswerfen einer Disk

- Wenn die ausgeworfene Disk nicht innerhalb von 15 Sekunden entfernt wird, wird die Disk automatisch wieder in den Ladeschlitz eingezogen, um sie vor Staub zu schützen. (Die Disk wird dabei nicht abgespielt).

Lautsprecher/Signal-Anzeigen

Lautsprecheranzeigen	Signalanzeigen
L C R	L C R
SW	LFE
LS RS	LS S RS

- Normalerweise leuchten statt der Lautsprecher-/Signalanzeigen die Signalanzeigen für den Standby-Empfang auf.
- Die Lautsprecheranzeigen—Rahmen von „L“, „R“, „LS“ und „RS“ leuchten in Blau auf, wenn die entsprechenden Lautsprecher auf „Large“ oder „Small“ gestellt werden (☞ Seite 45).
- Die Centerlautsprecher-Anzeige—Rahmen um „C“ leuchtet in Hellblau, wenn der Centerlautsprecher auf „Large“ oder „Small“ gestellt ist und Surround aktiviert ist.
- Klang kommt von den Lautsprechern, deren Lautsprecheranzeigen im Monitor leuchten.
- Die SW-Anzeige leuchtet auf, wenn „Sub Woofer“ auf „On“ gestellt ist (☞ Seite 45).
- Die Signalanzeigen zeigen ankommende Signale an—L (vorne links) / R (vorne rechts) / C (Mitte) / LFE (Bassfrequenzeffekt) / LS (links Surround) / RS (rechts Surround) / S (monaural Surround).
- Wenn der Lautsprecher aktiviert ist aber die dem Lautsprecher entsprechenden Signale nicht anliegen, wechseln die Signalanzeigen ihre Farbe von Weiß auf Schwarz um, um anzuzeigen, dass keine Signale anliegen (deshalb kommt kein Ton von den entsprechenden Lautsprechern).

Ändern der Quelle

- Wenn Sie die Quelle bei deaktivierter Doppelzone ändern, stoppt die Wiedergabe ebenfalls ohne dass die CD ausgeworfen wird. Wenn Sie zum nächsten Mal „DISC“ als Wiedergabequelle wählen, startet die Disk-Wiedergabe von der Stelle, wo die Wiedergabe vorher abgebrochen wurde.

Abspielen von Recordable/Rewritable-Disks

- Dieses Gerät kann insgesamt 3 500 Dateien und 250 Ordner (maximal 999 Dateien pro Ordner) erkennen.
- Verwenden Sie nur „finalisierte“ Disks.
- Dieser Receiver kann Multi-Session-Disks abspielen; nicht abgeschlossene Sessions werden aber bei der Wiedergabe übersprungen.
- Dieses Gerät kann die Tag-Daten (Version 1,0, 1,1, 2,2, 2,3 oder 2,4) für die Dateien anzeigen.
- Dies Gerät kann nicht in der Lage sein, bestimmte Disks oder Dateien aufgrund ihrer Eigenschaften oder Aufnahmebedingungen abzuspielen.

Wiedergabe von DivX-Dateien

- Dieses Gerät kann DivX-Dateien mit der Dateierweiterung <.divx>, <.div> oder <.avi> abspielen (ungeachtet der Schreibung mit Groß- und Kleinbuchstaben).
- Dies Gerät unterstützt DivX-Dateien mit einer Auflösung von 720 x 576 Pixeln oder weniger.
- Das Gerät unterstützt DivX 6.x, 5.x, 4.x und 3,11.
- Audio-Stream muss mit MP3 oder Dolby Digital konform sein.
- Das Gerät unterstützt nicht GMC (Global Motion Compression).
- Im Zeilensprung-Abtastverfahren codierte Dateien werden möglicherweise nicht richtig abgespielt.
- Dieses Gerät kann insgesamt 25 Zeichen für Datei-/Ordnernamen erkennen.

Wiedergabe von MPEG-Dateien

- Dieses Gerät kann MPEG-Dateien mit den Erweiterungscodes <.mpg> oder <.mpeg> abspielen.
- Das Stream-Format muss mit dem MPEG-System-/Programm-Stream übereinstimmen.
- Das Dateiformat soll MP@ML (Main Profile bei Main Level)/SP@ML (Simple Profile bei Main Level)/MP@LL (Main Profile bei Low Level) sein.
- Audio-Streams müssen mit MPEG1 Audio Layer-2 konform sein.

Wiedergabe von JPEG-Dateien

- Es wird empfohlen, Dateien mit einer Auflösung von 640 x 480 zu speichern.
- Dieses Gerät kann Baseline-JPEG-Dateien abspielen. Progressive JPEG-Dateien oder verlustfreie JPEG-Dateien können nicht wiedergegeben werden.

Wiedergabe von MP3/WMA/WAV-Dateien

- Dieses Gerät kann MP3-Dateien mit der Dateierweiterung <.mp3>, <.wma> oder <.wav> abspielen (ungeachtet der Schreibung mit Groß- und Kleinbuchstaben).
- Dieser Receiver kann die Dateien abspielen, die den unten aufgeführten Bedingungen entsprechen:
 - Bit-Rate: MP3/WMA: 32 kbps — 320 kbps
 - Samplingfrequenz:
 - 48 kHz, 44,1 kHz, 32 kHz (für MPEG1)
 - 24 kHz, 22,05 kHz, 16 kHz (für MPEG2)
 - 48 kHz, 44,1 kHz, 32 kHz (für WMA)
 - 44,1 kHz (für WAV)
- Dieser Receiver kann die mit VBR (variabler Bitrate) aufgenommenen Dateien abspielen. Die mit VBR aufgenommenen Dateien weisen eine Diskrepanz zwischen Anzeige verflüssener Zeit auf.
- Dieser Receiver kann die folgenden Dateien nicht wiedergeben:
 - MP3-Dateien, die in den Formaten MP3i und MP3 PRO codiert sind.
 - MP3-Dateien, die mit Layer 1/2 codiert sind.
 - WMA-Dateien, die mit verlustfreien, professionellen und Sprachformaten codiert sind.
 - WMA-Dateien, die nicht auf Windows Media® Audio basieren.
 - WMA-Dateien, die mit DRM kopiergeschützt sind.
 - Dateien, die Daten wie AIFF, ATRAC3 usw. enthalten.

Genießen von Surroundklang

- Wenn „Surround On“ gewählt ist, startet die „MULTI“-Surroundwiedergabe automatisch für mehrkanalig codierte Disks, ungeachtet der Einstellung von „Surround On“.
- Sie können nicht Surround für MPEG-Mehrkanal DVD-Video, DivX- und MPEG 2-Kanal-Quellen aktivieren. Wenn „Surround On“ gewählt ist, werden Stereoklänge nur über die Frontlautsprecher ausgegeben. „FRONT 2CH“ erscheint im Diskinformation-Bildschirm.
- Während „Auto“ für „Surround On“ gewählt ist, startet die Stereo-Wiedergabe für DVD, DTS-CD, DivX und MPEG 2-Kanal-Quellen ohne codiertes Surround-Signal. In diesem Fall kommt kein Ton vom Subwoofer.
- Wenn „FIX“ im Disc-Information-Bildschirm erscheint, kommt kein Ton vom Subwoofer.

Wiedergabe von SD-Karten

- Das erforderliche Aufnahmeformat ist FAT 16/32, und der empfohlene Speichertyp ist 8 MB bis 512 MB.

Titel zuweisen

- Wenn Sie versuchen, Titel für mehr als 30 TV-Sender oder 30 CDs zuzuweisen, blinkt „NAME FULL“ eine Zeit lang. Löschen Sie ungewünschte Betitelungen vor der Zuweisung.
- Zu CDs im CD-Wechsler zugewiesene Betitelungen können auch gezeigt werden, wenn Sie die Disks im eingebauten DVD/CD-Player abspielen und umgekehrt.

DAB-Tuner

- Nur die primären DAB-Dienste können vorgewählt werden, wenn Sie einen Sekundärdienst speichern.

iPod®/D. player-Bedienungen

- Wenn Sie dieses Gerät einschalten, wird iPod oder D. player über dieses Gerät geladen.
- Die Textinformation wird möglicherweise nicht richtig angezeigt. Dieses Gerät kann bis zu 40 Zeichen anzeigen.

Zur Beachtung:

Bei Bedienung eines iPod oder eines D. player kann es sein, dass manche Vorgänge nicht richtig oder nach Wunsch ausgeführt werden. In diesem Fall besuchen Sie folgende JVC-Website:

Für iPod-Anwender: <<http://www.jvc.co.jp/english/car/support/ks-pd100/index.html>>

Für D. player-Anwender: <<http://www.jvc.co.jp/english/car/support/ks-pd500/index.html>>

Menü-Einstellungen

- Wenn Sie die Einstellung von „Amplifier Gain“ von „High Power“ auf „Low Power“ umstellen, während Sie mit einem Lautstärkepegel von mehr als „30“ hören, schaltet der Receiver automatisch den Lautstärkepegel auf „VOL 30“ um.
- Nachdem Sie die Einstellungen in „Menu Language/Audio Language/Subtitle“ verändert haben, schalten Sie das Gerät ab und legen Sie die DVD wieder ein (oder legen Sie eine neue DVD ein), damit die Einstellungen übernommen werden können.
- Wenn Sie „16:9“ für ein Bild mit einem Seitenverhältnis von 4:3 wählen ändert sich das Bild wegen des Verfahrens zur Bildbreitenumrechnung leicht.
- Auch wenn „4:3 PS“ gewählt ist, kann die Bildschirmgröße bei manchen Disks „4:3 LB“ werden.
- Wenn „None“ für die mittleren/hinteren Lautsprecher gewählt wird und „Off“ für Subwoofer (Lautsprechergröße), wird die Surround-Einstellung aufgehoben und kann nicht eingestellt werden.
- Die Centerlautsprecher-Größe kann nicht auf „Large“ gestellt werden, wenn sowohl vordere als auch hintere Lautsprecher auf „None“ oder „Small“ gestellt sind.

Sprachcodes (für DVD-Sprachauswahl)

Code	Sprache	Code	Sprache	Code	Sprache	Code	Sprache	Code	Sprache
AA	Afar	FA	Persisch	KL	Grönländisch	OC	Okzitanisch	ST	Sesothisch
AB	Abchasisch	FI	Finnisch	KM	Kambodschanisch	OM	(Afan) Oromo	SU	Sudanesisch
AF	Afrikaans	FJ	Fiji	KN	Kannada	OR	Orija	SW	Suaheli
AM	Amharisch	FO	Färöisch	KO	Koreanisch (KOR)	PA	Pundjabisch	TA	Tamilisch
AR	Arabisch	FY	Frisisch	KS	Kaschmirisch	PL	Polnisch	TE	Telugu
AS	Assamesisch	GA	Irish	KU	Kurdisch	PS	Paschtu	TG	Tadschikisch
AY	Aymara	GD	Schottisches Gälisch	KY	Kirgisisch	PT	Portugiesisch	TH	Thai
AZ	Aserbaidzschisch	GL	Galizisch	LA	Lateinisch	QU	Quechua	TI	Tigrinja
BA	Baschkirisch	GN	Guarani	LN	Lingalisch	RM	Rätoromanisch	TK	Turkmenisch
BE	Belorussisch	GU	Gujaratisch	LO	Laotisch	RN	Kirundisch	TL	Tagalog
BG	Bulgarisch	HA	Hausa	LT	Litauisch	RO	Rumänisch	TN	Sezuan
BH	Biharisch	HI	Hindi	LV	Lettisch	RW	Kijarwanda	TO	Tongaisch
BI	Bislamisch	HR	Kroatisch	MG	Malagasisch	SA	Sanskrit	TR	Türkisch
BN	Bengalisch	HU	Ungarisch	MI	Maorisch	SD	Zinti	TS	Tsongaisch
BO	Tibetanisch	HY	Armenisch	MK	Mazedonisch	SG	Sango	TT	Tatarisch
BR	Bretonisch	IA	Interlingua	ML	Malajalam	SH	Serbokroatisch	TW	Twi
CA	Katalanisch	IE	Interlingue	MN	Mongolisch	SI	Singhalesisch	UK	Ukrainisch
CO	Korsisch	IK	Inupiak	MO	Moldavisch	SK	Slowakisch	UR	Urdu
CS	Tschechisch	IN	Indonesisch	MR	Marathi	SL	Slowenisch	UZ	Usbekisch
CY	Walisisch	IS	Isländisch	MS	Malaysisch (MAY)	SM	Samoanisch	VI	Vietnamesisch
DZ	Bhutani	IW	Hebräisch	MT	Maltesisch	SN	Shonisch	VO	Volapük
EL	Griechisch	JI	Jiddisch	MY	Burmesisch	SO	Somali	WO	Wolof
EO	Esperanto	JW	Javanisch	NA	Nauruisch	SQ	Albanisch	XH	Xhosa
ET	Estnisch	KA	Georgisch	NE	Nepalisch	SR	Serbisch	YO	Joruba
EU	Baskisch	KK	Kasachisch	NO	Norwegisch	SS	Swasiländisch	ZU	Zulu

Klang- modus	Vorgabe-Equalizerwerte						
	60 Hz	150 Hz	400 Hz	1 kHz	2,5 kHz	6,3 kHz	15 kHz
Flat	00	00	00	00	00	00	00
Hard Rock	+03	+03	+01	00	00	+02	+01
R&B	+03	+02	+02	00	+01	+01	+03
Pop	00	+02	00	00	+01	+01	+02
Jazz	+03	+02	+01	+01	+01	+03	+02
Dance	+04	+02	00	-02	-01	+01	+01
Country	+02	+01	00	00	00	+01	+02
Reggae	+03	00	00	+01	+02	+02	+03
Classic	+02	+03	+01	00	00	+02	00
User 1/2/3	00	00	00	00	00	00	00

Über von den Rückseitenbuchsen ausgegebenen Ton

- Lautsprecher Ausgang/Analog-Diskretausgang (F-OUT/R-OUT/CENTER/SUBWOOFER): Mehrkanalsignale werden für einer mehrkanalig codierte Disk ausgegeben. (Wenn Doppelzone aktiviert ist, wird das gleiche wie über die 2nd AUDIO OUT-Anschlüsse ausgegebene Signal für die Hauptquelle "DISC" ausgegeben.)
- 2nd AUDIO OUT: Wenn der Doppelzone-Betrieb aktiviert ist, wird ein Zweikanalsignal ausgegeben. Beim Abspielen einer mehrkanalig codierten Disk werden Mehrkanalsignale abgemischt (ausgenommen bei manchen DVD-Audio).

Störungssuche

Was wie eine Betriebsstörung erscheint, muss nicht immer ein ernstes Problem darstellen. Gehen Sie die folgenden Prüfpunkte durch, bevor Sie sich an den Kundendienst wenden.

	Symptome	Abhilfen/Ursachen
Allgemeines	• Kein Ton kommt vom Centerlautsprecher.	Centerlautsprecher wird nur für Surroundwiedergabe verwendet. Kein Ton kommt für Stereo-Wiedergabe.
	• Kein Ton kommt vom Subwoofer bei der Wiedergabe in Stereo.	Dies tritt auf, wenn manche Discs mit „Auto“ für „Surround On“ abgespielt werden (☞ Seiten 23 und 48). Heben Sie Surround auf.
	• Der Monitor ist nicht klar und deutlich lesbar zur Betrachtung des Wiedergabebildes.	Sonnenschein von der Windschutzscheibe kann dieses Symptom verursachen. Stellen Sie „Bright“ und „Contrast“ unter „Screen Control“ ein. (☞ Seite 43)
	• Die Fernbedienung arbeitet nicht.	Deaktivieren Sie Doppelzone (☞ Seite 26). (Während Doppelzone aktiviert ist, arbeitet die Fernbedienung nur zur Steuerung des DVD/CD-Players).
	• „Position Error Push Open Key“ erscheint im Monitor.	Der Monitorfeldwinkel wurde gewaltsam eingestellt oder beim Öffnen oder Schließen unterbrochen. Drücken Sie OPEN/CLOSE.
	• „Mecha Error Push Reset“ erscheint im Monitor, und das Feld bewegt sich nicht.	Nehmen Sie einen Reset am Receiver vor (☞ Seite 2).
	• „SD Loading Error“ erscheint im Monitor.	SD ist nicht vollständig eingesetzt. Setzen Sie sie vollständig in den Schlitz ein, um das Monitorfeld zu schließen.
	• Dieser Receiver funktioniert überhaupt nicht.	Nehmen Sie einen Reset am Receiver vor (☞ Seite 2).
UKW/ AM	• SSM automatische Vorwahl funktioniert nicht.	Speichern Sie die Sender manuell.
	• Statikrauschen beim Radiohören.	Schließen Sie das Antennenkabel fest an.
Disk-Wiedergabe	• Disk kann weder erkannt noch abgespielt werden.	Die Disk gezwungen ausschieben (☞ Seite 2).
	• Disk kann nicht ausgegeben werden.	Die Disk freigeben (☞ Seite 19).
	• Recordable/Rewritable Disks können nicht abgespielt werden.	• Eine finalisierte Disk einsetzen. • Finalisieren Sie die Disks mit dem zur Aufnahme verwendeten Gerät.
	• Tracks auf Recordable/Rewritable Disks können nicht übersprungen werden.	
	• „Disc Error Please Eject“ erscheint im Monitor.	Setzen Sie die Disk richtig erneut ein.
	• „Eject Error“ oder „Loading Error“ erscheint im Monitor.	Durch das Drücken der Taste SOURCE wird die Wiedergabequelle gewechselt und der Fehler behoben.
	• Ton und Bilder werden manchmal unterbrochen oder verzerrt.	• Stoppen Sie die Wiedergabe beim Fahren auf einer holperigen Straße. • Ändern Sie die Disk.
	• Kein Wiedergabebild erscheint im Monitor.	Der Feststellbremsendradht ist nicht angeschlossen. (☞ Einbau/Anschlußanleitung).
• „Region Error Please Eject“ erscheint im Monitor bei Einlegen einer DVD-Video.	Regionalcode ist falsch (☞ Seite 5).	

	Symptome	Abhilfen/Ursachen
MP3/WMA/WAV-Wiedergabe	<ul style="list-style-type: none"> Die Disk kann nicht wiedergegeben werden. 	<ul style="list-style-type: none"> Ändern Sie die Disk. Nehmen Sie Tracks mit einer konformen Anwendung auf geeigneten Disks auf (☞ Seite 4). Führen Sie geeignete Erweiterungs-codes zu den Dateinamen hinzu.
	<ul style="list-style-type: none"> Rauschen wird erzeugt. 	Der abgespielte Track hat kein abspielbares Dateiformat. Springen Sie zu einer anderen Datei.
	<ul style="list-style-type: none"> Tracks können nicht so abgespielt werden, wie Sie es wollten. 	Die Wiedergabereihenfolge kann sich von der bei anderen Playern unterscheiden.
	<ul style="list-style-type: none"> Verflossene Spielzeit ist nicht richtig. 	Dies kann manchmal bei der Wiedergabe auftreten. Dies liegt daran, wie die Titel aufgezeichnet sind.
SD-Karten-Wiedergabe	<ul style="list-style-type: none"> „Disc No Files Please Eject“ erscheint im Monitor. 	Legen Sie eine Disk ein, die Tracks in richtigen Formaten enthält.
	<ul style="list-style-type: none"> Rauschen wird erzeugt. 	Der abgespielte Track hat kein abspielbares Dateiformat. Springen Sie zu einer anderen Datei.
	<ul style="list-style-type: none"> Tracks können nicht so abgespielt werden, wie Sie es wollten. 	Die Wiedergabereihenfolge kann sich von der bei anderen Playern unterscheiden.
	<ul style="list-style-type: none"> „Now Reading“ blinkt weiter im Monitor. 	<ul style="list-style-type: none"> Die Auslesezeit ist je nach SD-karte unterschiedlich. Verwenden Sie nicht zu viele Hierarchien und Ordner. Schalten Sie die Stromversorgung aus und dann wieder ein.
	<ul style="list-style-type: none"> „SD No Files Please Eject“ erscheint im Monitor bei Einlegen einer DVD-Video. 	Setzen Sie eine SD-Karte ein, die in einem geeigneten Format codierte Tracks enthält.
CD-Wechsler	<ul style="list-style-type: none"> „Not Support“ erscheint auf dem Monitor, und der Track wird übersprungen. 	Der Track kann nicht abgespielt werden.
	<ul style="list-style-type: none"> „SD Error Please Eject“ erscheint im Monitor, und dann wird auf die vorherige Quelle zurückgeschaltet. 	<ul style="list-style-type: none"> Die SD-Karte kann eine Fehlfunktion aufweisen oder nicht richtig formatiert sein. Die SD-Karte nicht abnehmen oder einsetzen, während „Now Reading“ erscheint.
	<ul style="list-style-type: none"> „No Disc“ erscheint im Monitor. 	Setzen Sie eine Disk in das Magazin ein.
CD-Wechsler	<ul style="list-style-type: none"> „No Magazine“ erscheint im Monitor. 	Das Magazin einsetzen.
	<ul style="list-style-type: none"> „No Files“ erscheint im Monitor. 	Auf der Disk befinden sich keine abspielbaren Dateien. Ersetzen Sie die Disk mit einer, die abspielbare Dateien enthält.
	<ul style="list-style-type: none"> „Reset 08“ erscheint im Monitor. 	Verbinden Sie diesen Receiver und den CD-Wechsler richtig, und drücken Sie die Rückstell-taste am CD-Wechsler.

	Symptome	Abhilfen/Ursachen
CD-Wechsler	<ul style="list-style-type: none"> „Reset 01“ – „Reset 07“ erscheint im Monitor. Dieser CD-Wechsler funktioniert überhaupt nicht. 	<p>Drücken Sie die Rückstell-Taste am CD-Wechsler.</p> <p>Nehmen Sie einen Reset am Receiver vor (☞ Seite 2).</p>
	<ul style="list-style-type: none"> Die TV-Tunereinheit funktioniert überhaupt nicht. „Reset 08“ erscheint im Monitor. 	<p>Drücken Sie die Rückstell-Taste an der TV-Tunereinheit.</p> <p>Diese Einheit ist nicht richtig an dem TV-Gerät angeschlossen. Nehmen Sie den Anschluss richtig vor, und drücken Sie die Rückstelltaste am TV-Tuner.</p>
TV-Tuner	<ul style="list-style-type: none"> TV-Sender können nicht empfangen werden. 	<p>Die Einstellung „TV Channel Area“ ist nicht korrekt (☞ Seite 47).</p>
	<ul style="list-style-type: none"> „No DAB Signal“ erscheint im Monitor. „Reset 08“ erscheint im Monitor. 	<p>Gehen Sie zu einem Bereich mit stärkeren Signalen.</p> <p>Schließen Sie dies Gerät und den DAB-Tuner ordnungsgemäß an, und setzen Sie das Gerät zurück (☞ Seite 2).</p>
DAB-Tuner	<ul style="list-style-type: none"> Der DAB-Tuner funktioniert überhaupt nicht. 	<p>Schließen Sie dies Gerät und den DAB-Tuner ordnungsgemäß an. Setzen Sie dann das Gerät zurück (☞ Seite 2).</p>
	<ul style="list-style-type: none"> „Antenna Power NG“ erscheint im Monitor. 	<p>Prüfen Sie die Kabel und Verbindungen.</p>
iPod/D. player-Wiedergabe	<ul style="list-style-type: none"> Der iPod oder D. player schaltet nicht ein oder arbeitet nicht. 	<ul style="list-style-type: none"> Prüfen Sie das Verbindungskabel und seinen Anschluss. Laden Sie die Batterie auf. Für D. player: Aktualisieren Sie die Firmware-Version.
	<ul style="list-style-type: none"> Der Klang ist verzerrt. 	<p>Deaktivieren Sie den Equalizer entweder an diesem Gerät oder am iPod/D. player.</p>
	<ul style="list-style-type: none"> „Disconnect“ erscheint im Monitor. 	<p>Prüfen Sie das Verbindungskabel und seinen Anschluss.</p>
	<ul style="list-style-type: none"> Für iPod: Die Wiedergabe stoppt. 	<p>Die Kopfhörer sind während der Wiedergabe abgetrennt. Starten Sie die Wiedergabe neu.</p>
	<ul style="list-style-type: none"> Bei Anschluss eines iPod nano kommt kein Ton. 	<p>Trennen Sie den Kopfhörer vom iPod nano ab.</p>
	<ul style="list-style-type: none"> Es wird kein Ton gehört. „ERROR 01“ erscheint im Monitor bei Anschluss eines D. player. 	<p>Trennen Sie den Adapter vom D. player ab. Dann schließen Sie ihn erneut an.</p>
	<ul style="list-style-type: none"> „NO FILES“ oder „NO TRACK“ erscheint im Monitor. 	<p>Keine Tracks sind aufgezeichnet. Importieren Sie Tracks in den iPod oder D. player.</p>
	<ul style="list-style-type: none"> „RESET 01“ – „RESET 07“ erscheint im Monitor. 	<p>Trennen Sie den Adapter sowohl von diesem Gerät als auch vom iPod/D. player ab. Dann schließen Sie ihn erneut an.</p>
	<ul style="list-style-type: none"> „RESET 08“ erscheint im Monitor. 	<p>Prüfen Sie die Verbindung zwischen dem Adapter und diesem Gerät.</p>
AV-IN	<ul style="list-style-type: none"> Die Bedienungselemente des iPod oder D. player arbeiten nicht nach dem Abtrennen von diesem Gerät. 	<p>Setzen Sie den iPod oder D. player zurück.</p>
	<ul style="list-style-type: none"> „No Signal“ erscheint im Monitor. 	<ul style="list-style-type: none"> Das Videogerät einschalten, wenn dieses ausgeschaltet ist. Das Gerät ist nicht ordnungsgemäß an das Videogerät angeschlossen. Schließen Sie es ordnungsgemäß an.

Technische Daten

DEUTSCH

VERSTÄRKER	Max. Ausgangsleistung:	Vorne/Hinten:	50 W pro Kanal
	Sinus-Ausgangsleistung (eff.):	Vorne/Hinten:	20 W pro Kanal an 4 Ω, 40 Hz bis 20 000 Hz bei nicht mehr als 0,8% Klirrfaktor
	Lastimpedanz:		4 Ω (4 Ω bis 8 Ω Toleranz)
	Equalizer-Steuerbereich:	Frequenzen:	60 Hz, 150 Hz, 400 Hz, 1 kHz, 2,5 kHz, 6,3 kHz, 15 kHz
		Pegel:	±10 dB
	Signal-Rauschabstand:		70 dB
	Audio-Ausgangspegel (F-OUT/R-OUT/CENTER/SUBWOOFER):	Line-Out Pegel/Impedanz:	2,5 V/20 kΩ Last (volle Skala)
		Ausgangsimpedanz:	1 kΩ
	Farbsystem:		PAL
	Videoausgang (FBAS):		1 Vp-p/75 Ω
	Andere Klemme:	Eingang:	LINE IN, VIDEO IN, Antenneneingang
Ausgang:		2nd AUDIO OUT	
Sonstige:		CD-Wechsler, AV BUS	

UKW/MW-TUNER	Frequenzgang:	UKW:	87,5 MHz bis 108,0 MHz
		AM:	(MW) 522 kHz bis 1 620 kHz (LW) 144 kHz bis 279 kHz
	UKW-Tuner	Nutzbare Empfindlichkeit:	11,3 dBf (1,0 μV/75 Ω)
		50 dB Geräuschberuhigung:	16,3 dBf (1,8 μV/75 Ω)
		Ausweichkanalabstimm­schärfe (400 kHz):	65 dB
		Frequenzgang:	40 Hz bis 15 000 Hz
		Übersprechdämpfung:	35 dB
	MW-Tuner	Empfindlichkeit/Trennschärfe:	20 μV/35 dB
	LW-Tuner	Empfindlichkeit:	50 μV

DVD/CD	Signalerkennungssystem:	Kontaktfreier optischer Tonabnehmer (Halbleiterlaser)	
	Frequenzgang:	DVD, fs=48 kHz:	16 Hz bis 22 000 Hz
		DVD, fs=96 kHz:	16 Hz bis 44 000 Hz
		VCD/CD:	16 Hz bis 20 000 Hz
	Dynamikumfang:	93 dB	
Signal-Rauschabstand:	95 dB		
Gleichlaufschwankungen:	Unter der Messgrenze		

MONITOR	Bildschirmgröße:	Flüssigkristalldisplay mit 6,5 Zoll Diagonale	
	Anzahl der Pixel:	280 800 Pixel: 400 (horizontal) × 3 × 234 (vertical)	
	Ansteuerungsmethode:	TFT (Thin Film Transistor) Aktivmatrixformat	
	Farbsystem:	PAL/NTSC	
	Seitenverhältnis:	16:9 (breit)	
	Zulässige Lagertemperatur:	-10°C bis +60°C	
	Zulässige Betriebstemperatur:	0°C bis +40°C	

ALLGEMEINES	Betriebsstromanforderungen:	Betriebsspannung:	DC 14,4 V (11 V bis 16 V Toleranz)	
	Erdungssystem:	Negative Masse		
	Zulässige Betriebstemperatur:	0°C bis +40°C		
	Abmessungen (B × H × T):	Einbaugröße (ca.):	178 mm × 100 mm × 160 mm	
		Tafelgröße (ca.):	170 mm × 93 mm × 29 mm	
	Gewicht (ca.):	2,6 kg (ohne Zubehör)		

Änderungen bei Design und technischen Daten bleiben vorbehalten.

Erforderlicher Platz für Monitoraus Schub

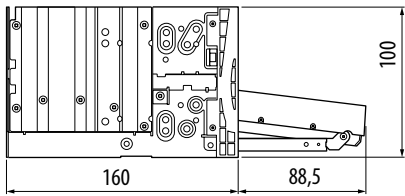

Einheit: mm

ACHTUNG: Beim Ausfahren des Monitors ist für ausreichend Raum zu sorgen. Andernfalls kann die Handhabung von Lenkrad und Schalthebel behindert werden, sodass die Gefahr von Verkehrsunfällen droht.

Merci pour avoir acheté un produit JVC.

Veuillez lire attentivement toutes les instructions avant d'utiliser l'appareil afin de bien comprendre son fonctionnement et d'obtenir les meilleures performances possibles.

IMPORTANT POUR PRODUITS LASER

1. PRODUIT LASER CLASSE 1
2. **ATTENTION:** N'ouvrez pas le couvercle supérieur. Il n'y a aucune pièce réparable par l'utilisateur à l'intérieur de l'appareil; confiez toute réparation à un personnel qualifié.
3. **ATTENTION:** Risque de radiations laser visible et invisible quand l'appareil est ouvert et que le système de verrouillage ne fonctionne pas ou a été mis hors service. Évitez toute exposition directe au rayon.
4. REPRODUCTION DE L'ÉTIQUETTE: ÉTIQUETTE DE PRÉCAUTION PLACÉE À L'EXTÉRIEUR DE L'APPAREIL.

CAUTION: Visible and invisible laser radiation when open and interlock failed or defeated. AVOID DIRECT EXPOSURE TO BEAM. (e)	ADVARSEL: Synlig og usynlig laserstråling når maskinen er åpen eller interlocken fejler. Undgå direkte eksponering til strålingen. (d)	WARNING: Synlig och osynlig laserstråling när den öppnas och spärren är urkopplad. Beträkta ej strålen. (s)	VARO: Avlåtassa ja suojalukitus ohittama tai välillensä olet alittina näkyvälle ja näkymättömälle lasersträilylle. Vältä säteen kohdistumista suoraan itseesi. (f)
--	---	--	---

FRANÇAIS

Comment réinitialiser votre appareil

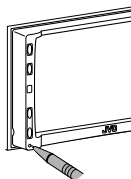

- Vos ajustements préréglés sont aussi effacés.

Pour des raisons de sécurité, une carte d'identification numérotée est fournie avec cet appareil, et le même numéro d'identification est imprimé sur le châssis de l'appareil. Conserver cette carte dans un endroit sûr, elle pourra aider les autorités pour identifier votre appareil en cas de vol.

Comment forcer l'éjection d'un disque

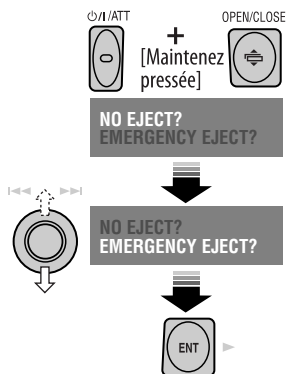

- Si cela ne fonctionne pas, essayez de réinitialiser l'appareil.

Pour sécurité...

- N'augmentez pas trop le volume car cela bloquerait les sons de l'extérieur rendant la conduite dangereuse.
- Arrêtez la voiture avant de réaliser toute opération compliquée.

Température à l'intérieur de la voiture...

Si votre voiture est restée garée pendant longtemps dans un climat chaud ou froid, attendez que la température à l'intérieur de la voiture redevienne normale avant d'utiliser l'appareil.

AVERTISSEMENTS:

Pour éviter tout accident et tout dommage

- **N'INSTALLEZ aucun élément dans les endroits suivants;**
 - Il peut gêner l'utilisation du volant ou du levier de vitesse.
 - Il peut gêner le fonctionnement de dispositifs de sécurité tels que les coussins de sécurité.
 - où il peut gêner la visibilité.
- **NE manipulez pas l'appareil quand vous conduisez.**
Si vous devez commander l'appareil pendant que vous conduisez, assurez-vous de bien regarder devant vous.
- **Le conducteur ne doit pas regarder le moniteur lorsqu'il conduit.**

Précautions concernant le moniteur:

- Le moniteur intégré à l'autoradio est un produit de grande précision, mais qui peut posséder des pixels déficients. C'est inévitable et ce n'est pas un mauvais fonctionnement.
- Ne touchez pas directement la surface du panneau à cristaux liquides.
- N'exposez pas le moniteur à la lumière directe du soleil.
- Quand la température est très basse ou très élevée...
 - Un changement chimique se produit à l'intérieur, causant un mauvais fonctionnement.
 - Les images peuvent ne pas apparaître clairement ou se déplacer doucement. Les images peuvent ne pas être synchronisées avec le son ou la qualité de l'image peut être réduite dans de tels environnements.

Ce produit intègre une technologie de protection des droits d'auteur qui est protégée par des brevets américains et d'autres droits à la propriété intellectuelle. L'utilisation de cette technologie de protection des droits d'auteur doit être autorisée par Macrovision et est exclusivement destinée à une exploitation à domicile et à d'autres usages limités, sauf autorisation contraire de Macrovision. L'ingénierie inverse et le désassemblage sont interdits.

TABLE DES MATIERES

<i>Introduction</i>	4
• <i>Avant d'utiliser cet appareil</i>	5
■ FONCTIONNEMENT	
<i>Opérations de base</i>	
• <i>Panneau de commande</i>	7
• <i>Télécommande (RM-RK240)</i>	8
<i>Écoute de la radio</i>	10
<i>Opérations des disques</i>	15
<i>Fonctionnement sur Deux Zones</i>	26
<i>Opérations de la carte SD</i>	29
■ APPAREILS EXTÉRIEURS	
<i>Écoute du changeur de CD</i>	31
<i>Écoute du tuner DAB</i>	33
<i>Visionnement de la télévision</i>	36
<i>Écoute de iPod®/lecteur D.</i>	38
<i>Écoute d'un autre appareil extérieur</i>	39
■ RÉGLAGES	
<i>Égalisation du son</i>	40
<i>Affectation de titres aux sources</i>	41
<i>Utilisation des menus</i>	42
<i>Entretien</i>	50
<i>Pour en savoir plus à propos de cet autoradio</i>	51
<i>Guide de dépannage</i>	55
<i>Spécifications</i>	58

Introduction

Type de disque	Format d'enregistrement, type de fichier, etc.	Compatible
DVD	DVD Vidéo	✓OK
	DVD Audio	✓OK
	DVD-ROM	✗NO
DVD enregistrable/ réinscriptible (DVD-R*1/-RW, +R/+RW*2) • Compatible avec le format UDF bridge • Les DVD-RAM ne peuvent pas être reproduits.	DVD Vidéo	✓OK
	DivX/MPEG1/MPEG2	
	JPEG	
	MP3/WMA/WAV	✗NO
	MPEG4	
	DVD-VR, +VR	
Dual Disc	Côté DVD	✓OK
	Face non DVD	✗NO
CD/VCD	CD Audio/CD Text (CD-DA), DTS-CD	✓OK
	VCD (CD Vidéo)	
	SVCD (Super CD Vidéo)	✗NO
	CD-ROM	
	CD-I (CD-I Ready)	
CD enregistrable/réinscriptible (CD-R/-RW) • Compatibles avec ISO 9660 Niveau 1, Niveau 2, Romeo et Joliet	CD-DA	✓OK
	DivX/MPEG1/MPEG2	
	JPEG	
	MP3/WMA/WAV	✗NO
	MPEG4	

*1 Les DVD-R enregistrés au format multi-bords peuvent aussi être reproduits (sauf les disques à double couche).

*2 Il est possible de reproduire des disques +R/+RW (mode vidéo uniquement) finalisés. Cependant, l'utilisation de disque +R à deux couches n'est pas recommandée.

- Le "DVD Logo" est une marque de commerce de DVD Format/Logo Licensing Corporation, enregistrée aux États-Unis, au Japon et dans d'autres pays.

Précautions pour la lecture de disques à double face

La face non DVD d'un disque à "DualDisc" n'est pas compatible avec le standard "Compact Disc Digital Audio". Par conséquent, l'utilisation de la face non DVD d'un disque à double face sur cet appareil n'est pas recommandée.

Précautions sur le réglage du volume:

Les disques produisent très peu de bruit par rapport aux autres sources. Réduisez le volume avant de reproduire un disque afin d'éviter d'endommager les enceintes par la soudaine augmentation du niveau de sortie.

Remarque sur le code de région:

Les lecteurs de DVD et les disques vidéo DVD ont leur propre numéro de code de région. Cet autoradio peut reproduire uniquement des disques DVD dont le numéro de code de région comprend "2".

Si vous insérez un disque DVD Vidéo d'un code de région incorrect

"Region Error Please Eject" apparaît sur le moniteur.



Avant d'utiliser cet appareil—Annulez la démonstration des affichages et réglez l'horloge

- Référez-vous aussi à la page 42.

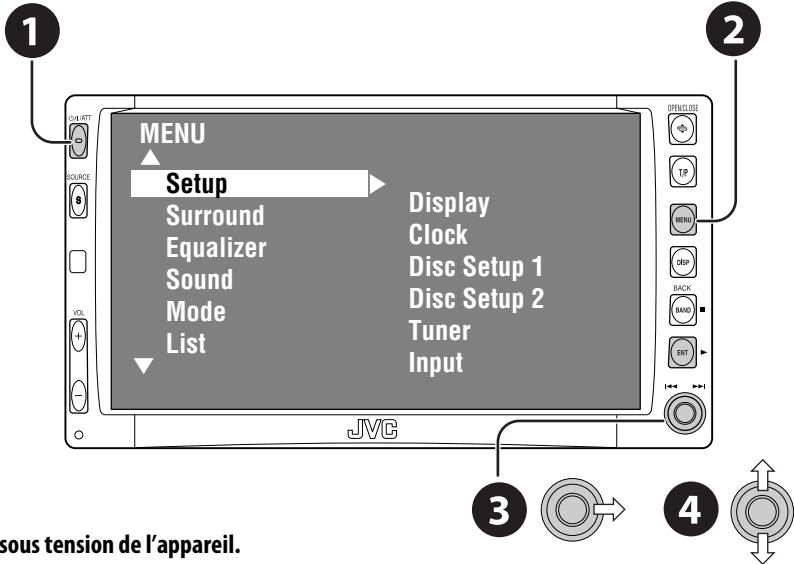

- 1 Mise sous tension de l'appareil.
- 2 Affichez le <MENU>.
- 3 Choisissez <Setup> ⇒ <Display> ⇒ <Demonstration>, puis mettez en service l'écran <Demonstration>.

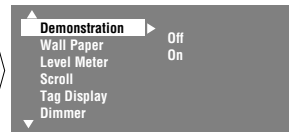
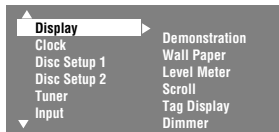
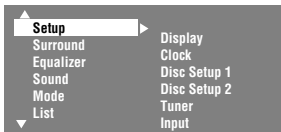

- 4 Annulez de la démonstration des affichages.

Choisissez "Off".

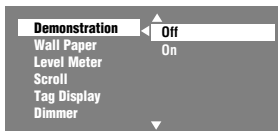

Suite à la page suivante

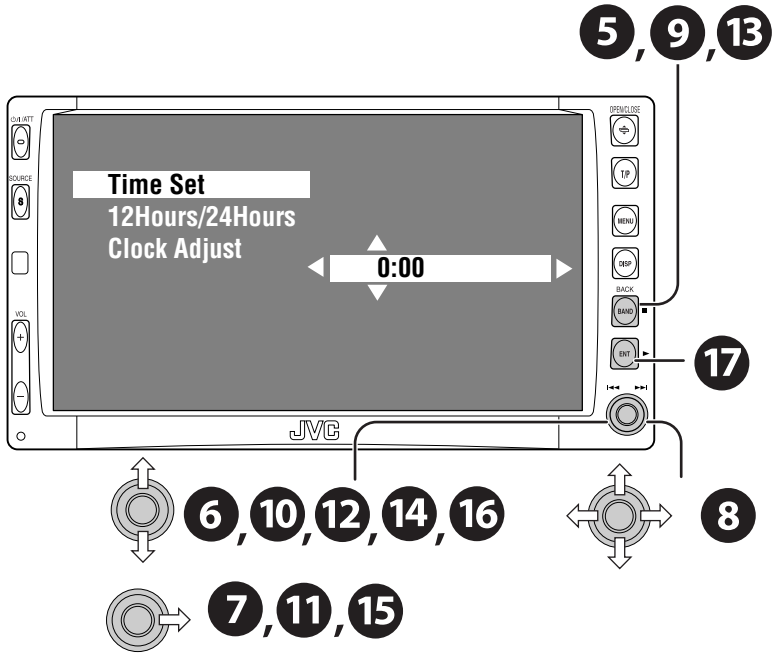

- 5 Retournez au menu <Setup>.
- 6 Choisissez <Clock> ⇒ <Time Set>.
- 7 Affichez l'écran <Time Set>.
- 8 Réglez l'horloge.

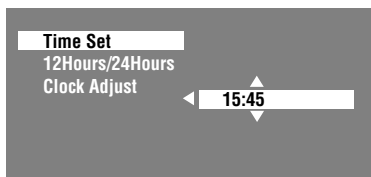

- 9 Retournez au menu <Clock>.
- 10 Choisissez <12Hours/24Hours>.

- 11 Affichez l'écran <12Hours/24Hours>.
- 12 Choisissez le système d'affichage sur 12 heures ou sur 24 heures.



- 13 Retournez au menu <Clock>.
- 14 Choisissez <Clock Adjust>.
- 15 Affichez l'écran <Clock Adjust>.
- 16 Choisissez le réglage <Clock Adjust>.
 - **Off:** Annulation.
 - **Auto:** Mettez en service le réglage automatique de l'horloge à l'aide des données d'horloge à l'aide des données d'horloge (CT) d'une station FM RDS.
- 17 Terminez la procédure.

Opérations de base — Panneau de commande

Choisit la source.

TUNER → DAB → DISC (DVD/VCD/CD) → SD → CD-CH, iPod, D.PLAYER, ou EXT-IN → TV → AV-IN → (retour au début)

- Vous ne pouvez pas choisir ces sources si elles ne sont pas prêtes.

- Mise sous tension de l'appareil.
- Mise hors tension de l'appareil [Maintenez pressée].
- Atténuation du son (si l'appareil est sous tension).

Ouvrez et fermez le panneau du moniteur.

- Quand le panneau du moniteur est ouvert, vous pouvez insérer un disque et une carte SD.

Changez l'angle du panneau du moniteur

[Maintenez pressée].

Affichez ou faites disparaître le <MENU>*1.

Met en service l'attente de réception TA/recherche PTY.

Changement de l'information sur l'affichage.

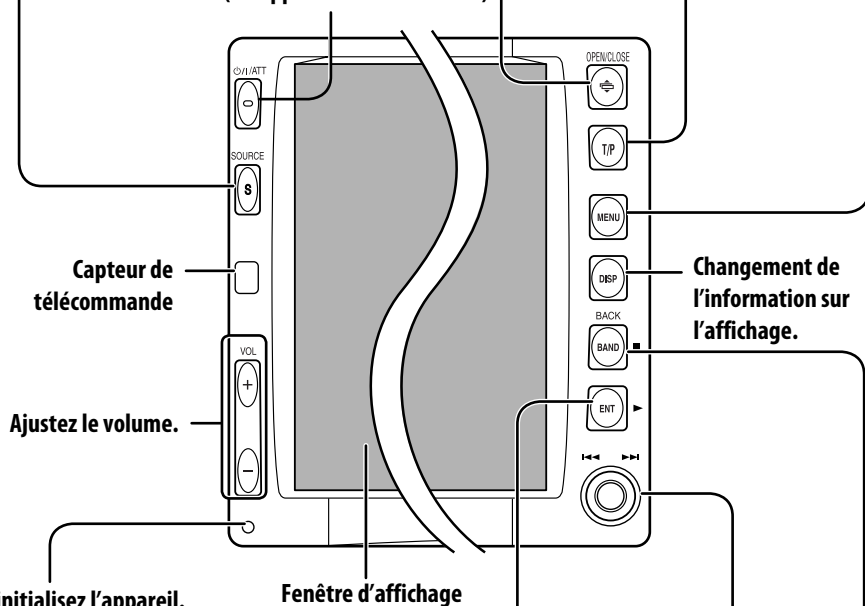

Ajustez le volume.

Réinitialisez l'appareil.

- Utilisez ce bouton uniquement quand le système interne ne fonctionne pas correctement.

- DISC: Démarrez la lecture.
- Sur les menus: Validez.

*1 Écrans <MENU>

Vous pouvez utiliser les menus pour effectuer divers réglages. L'écran <MENU> comprend les sous-menus suivants—**Setup/Surround/Equalizer/Sound/Mode/List/DualZone.**

- Pour plus de détails, référez-vous aux pages 42 à 49.

- TUNER/DAB: Recherchez des stations/services.
- DISC: Choisissez des chapitres/pages.
- Sur les menus: Choisissez des articles.
- iPod/D.PLAYER: Sélection des pages.
- Téléviseur: Choisissez les stations de télévision.

- TUNER/DAB: Sélection de la bande.
- DISC: Arrêtez la lecture.
- Sur les menus: Retour.

Opérations de base — Télécommande (RM-RK240)

Mise en place de la pile-bouton au lithium (CR2025)

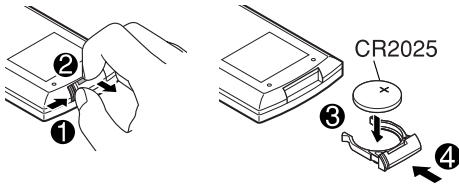

FRANÇAIS

Avant d'utiliser la télécommande:

- Dirigez la télécommande directement sur le capteur de télécommande de autoradio.
- N'EXPOSEZ PAS le capteur de télécommande à une forte lumière (lumière directe du soleil ou éclairage artificiel).

L'autoradio est muni d'une fonction de télécommande de volant.

- Référez-vous au Manuel d'installation/raccordement (volume séparé) pour les connexion.

Avertissement: Pour éviter tout accident et tout dommage

- N'installez pas une autre pile qu'une CR2025 ou son équivalent.
- Rangez la pile dans un endroit hors d'atteinte des enfants.
- Ne rechargez pas, ne court-circuitez pas, ne chauffez pas la pile ni ne la jeter dans un feu.
- Ne laissez pas la pile avec d'autres objets métalliques.
- Ne piquez pas la pile avec des ciseaux ou d'autres objets similaires.
- Enveloppez la pile de ruban isolant avant de la mettre au rebut ou de la ranger.

IMPORTANT:

Le la fonction de double zone est en service (☞ page 26), la télécommande fonctionne uniquement pour commander le lecteur de DVD/CD.

Composants principaux et caractéristiques

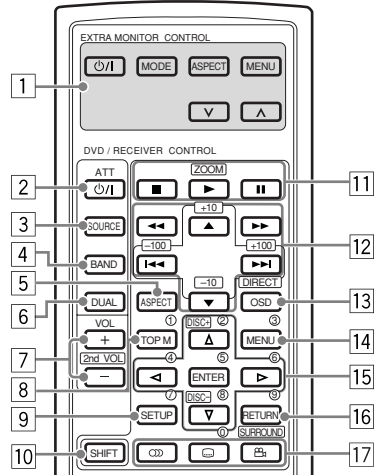

MONITOR CONTROL

- 1 Touches de commande du moniteur
- Utilisé pour un moniteur JVC—KV-MR9010 ou KV-MH6510.

DVD/RECEIVER CONTROL

- 2
- Met l'appareil sous tension.
 - Atténue le son si l'appareil est sous tension.
 - Maintenez la touche pressée pour mettra l'appareil hors tension (quand il est sous tension).
- 3 Choisit la source.
- 4 Choisit la bande FM/AM/DAB.
- 5 Change le format des images reproduites.
- 6 Met en et hors service la fonction de deux zone.
- 7 Ajuste le niveau de volume.
- Fonctionne aussi comme 2nd VOL quand vous appuyez sur cette touche en maintenant la touche SHIFT pressée (☞ page 26).
- 8*1
- DVD/DivX 6: Affiche le menu de disque.
 - VCD: Reprend la lecture PBC. (☞ page 21).
- 9*1 N'est pas utilisée comme touche SETUP pour cet autoradio.
- 10 Touche SHIFT

- 11 ■ (arrêt), ► (lecture), || (pause)
- (lecture) fonctionne aussi comme touche ZOOM quand elle est pressée avec la touche SHIFT maintenue enfoncée (☞ page 22).
 - Ne peut pas être utilisé pour le changeur de CD.

12*2 Pour les opérations avancées du disque:

- ▲ / ▼
DVD: Permet de choisir les titres.
Autres disques sauf CD: Permet de choisir les dossiers.
- ◀◀ / ▶▶: saut vers l'arrière/saut vers l'avant
- ◀◀ / ▶▶: recherche vers l'arrière/
recherche vers l'avant

Pour les opérations du tuner FM/AM/ Télévision:

- ▲ / ▼:
Change les stations pré-réglées.
- ◀◀ / ▶▶:
- Fonctionne pour la recherche des stations.
Appuyez brièvement: Recherche automatique
Appuyez sur cette touche et maintenez-la pressée: Recherche manuelle

Pour les opérations du tuner DAB:

- ▲ / ▼:
Change les services pré-réglés.
- ◀◀ / ▶▶:
- Maintenez-les pressées pour rechercher les ensembles.
- Appuyez sur ces touches pour choisir un service.

Pour utiliser iPod d'Apple®/lecteur D. de JVC:

- ▼: Arrête provisoirement (pause)/ complètement ou reprend la lecture.
- ▲: Affiche le menu principal (puis ▲/▼/◀◀ / ▶▶ fonctionnent comme touches de sélection de menu)*3
- ◀◀ / ▶▶ (en mode de sélection de menu)
- Appuyez brièvement sur la touche pour choisir un élément. (Puis, appuyez sur ▼ pour valider le choix).
- Maintenez pressée la touche pour sauter 10 éléments en même temps.

13 Affiche la barre d'écran.

- Fonctionne aussi comme touche DIRECT quand la touche est pressée en même temps que la touche SHIFT (☞ pages 20 à 22).

- 14*1
- DVD/DivX 6: Affiche le menu de disque.
 - VCD: Reprend la lecture PBC. (☞ page 21).

- 15*1
- Permet de réaliser la sélection/les réglages.
 - ◀▶: Saute de 5 minutes vers l'arrière ou vers l'avant pour les disques DivX/ MPEG.
 - Touches DISC +/-: Change les disques pour "CD-CH".

16*1 Touche RETURN

- 17
- DVD: Choisit la langue des dialogues (☞), des sous-titres (☞), l'angle (☞).
 - DivX: Choisit la langue des dialogues (☞), des sous-titres (☞).
 - VCD: Choisit le canal audio (☞).
 - ☞ (angle) fonctionne aussi comme touche SURROUND quand elle est pressée avec la touche SHIFT maintenue enfoncée (☞ page 23).

*1 Fonctionnent comme touches numériques quand les touches sont pressées en même temps que la touche SHIFT.

- TUNER/DAB: Sélection d'une station/ service pré-réglé.
- DISC: Choisit un chapitre/titre/groupe/ dossier/plage.

*2 Fonctionnent comme touches +10/-10/+100/-100 quand les touches sont pressées en même temps que la touche SHIFT.

- *3
- ▲: Retourne au menu précédent.
 - ▼: Valide la sélection.

Comment choisir un numéro

Pour choisir un numéro compris entre 0 et 9:

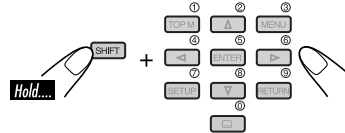

Pour choisir un numéro supérieur à 9:

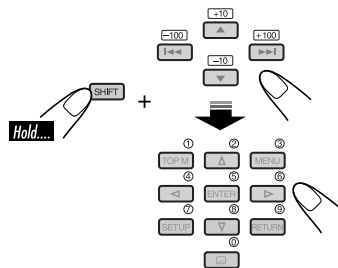

- Les touches +100/-100 sont utilisées uniquement pour la recherche de pages supérieures à 99.

Écoute de la radio

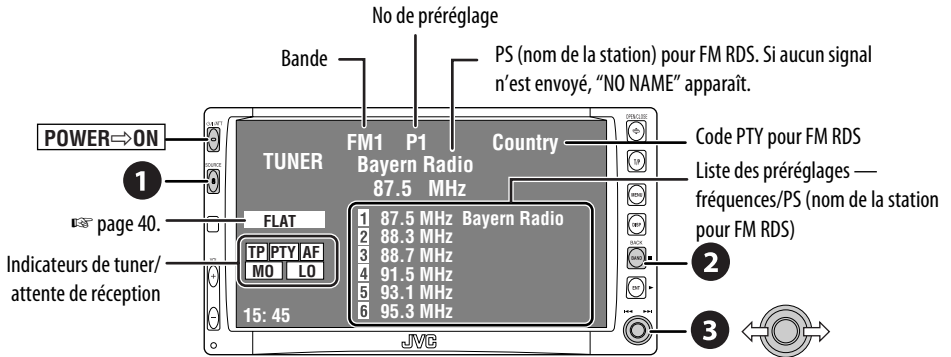

1 Choisissez "TUNER".

2 Sélection de la bande.

→ FM1 → FM2 → FM3 → AM

3 Recherchez une station — Recherche automatique.

- Recherche manuelle: Maintenez pressé le côté gauche ou droit jusqu'à ce que "Manual Search" apparaisse sur l'affichage, puis appuyez répétitivement.
- L'indicateur ST s'allume lors de la réception d'une émission FM stéréo avec un signal suffisamment fort.

Quand une émission FM stéréo est difficile à recevoir

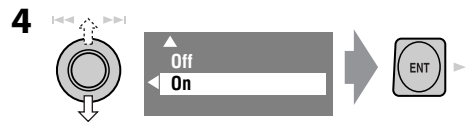

La réception est améliorée, mais l'effet stéréo est perdu.

- L'indicateur MO s'allume.

Pour rétablir l'effet stéréo, choisissez "Off" à l'étape 4.

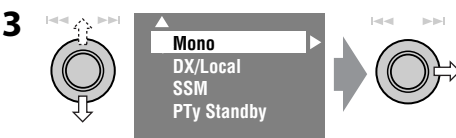
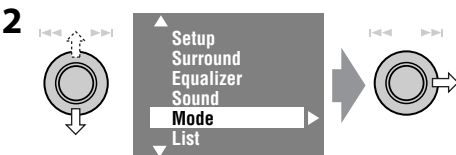
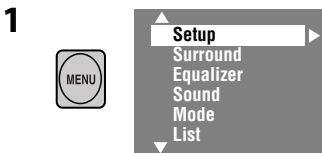

Accord de stations avec un signal suffisamment fort

Fonctionne uniquement pour les bandes FM. Une fois que vous avez mis en service cette fonction (choisi "Local"), elle reste toujours en service lors de la recherche des stations FM.

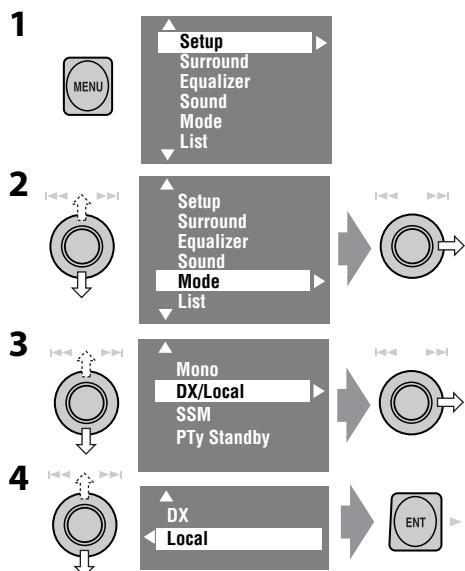

Seules les stations dont le signal est suffisamment fort sont détectées.

- L'indicateur DX s'éteint puis l'indicateur LO s'allume.

Préréglage automatique des stations FM—SSM (Mémorisation automatique séquentielle des stations puissantes)

Fonctionne uniquement pour les bandes FM. Vous pouvez préréglager six stations pour chaque bande.

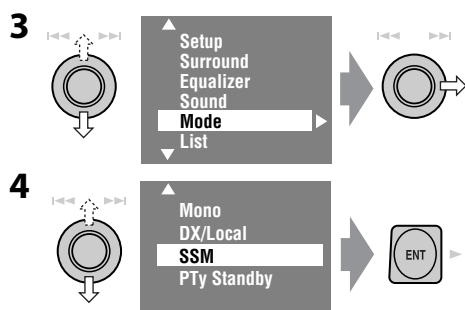
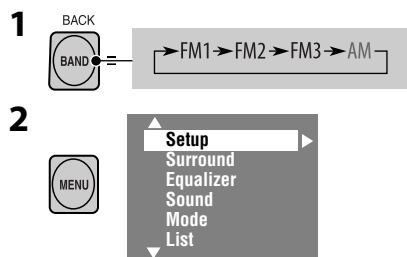

Les stations FM locale avec les signaux les plus forts sont recherchées et mémorisées automatiquement dans la bande FM.

Préréglage manuel

Ex.: Mémorisation de la station FM de fréquence 92,5 MHz sur le numéro de préréglage 4 de la bande FM1.

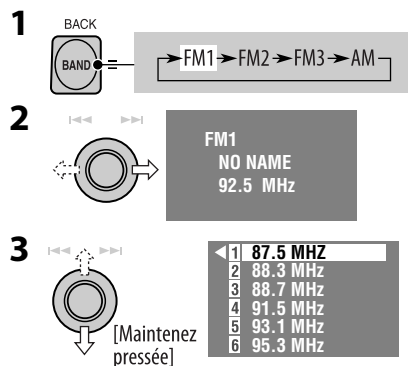

- Vous pouvez changer la bande FM en maintenant poussé le bouton vers le haut ou vers le bas.
- La liste des préréglages est aussi accessible par <MENU> → <List> (☞ page 12).

4 Choisissez un numéro de préréglage.

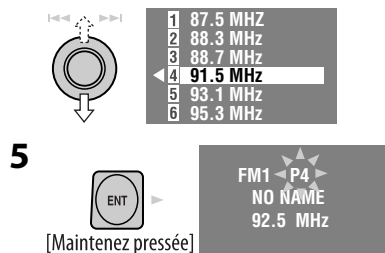

Sélection de stations préreglées

Sur la télécommande:

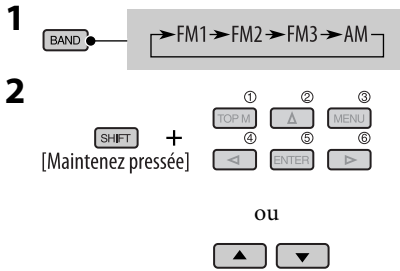

Sur l'appareil:

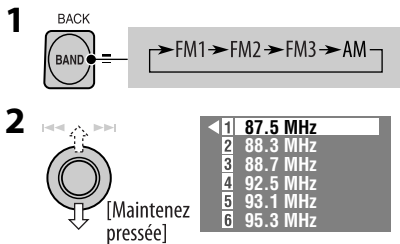

- Vous pouvez changer la bande FM en maintenant poussé le bouton vers le haut ou vers le bas.

3 Choisissez une station préreglée.

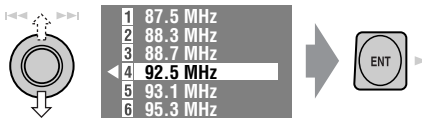

- La liste des préreglages est aussi accessible par <MENU> → <List>.

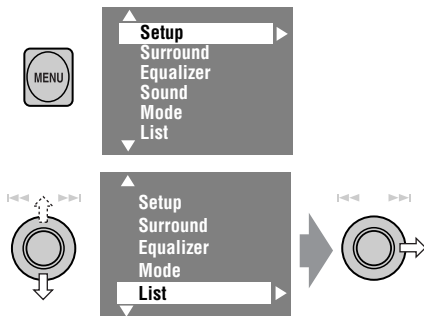

Les fonctionnalités suivantes sont accessibles uniquement pour les stations FM RDS.

Recherche d'un programme FM RDS— Recherche PTY

Vous pouvez rechercher vos programmes préférés en choisissant le code PTY correspondant à vos programmes préférés.

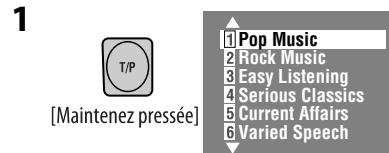

La liste des préreglages PTY, comprenant six codes PTY préreglés apparaît.

2 Choisissez un code PTY.

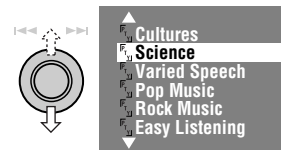

- Vous pouvez choisir un des 35 codes PTY disponibles y compris les 6 premiers codes préreglés qui peuvent être préreglés comme vous le souhaitez (☞ page 13).

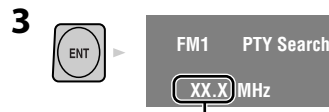

La fréquence change pendant la recherche.

S'il y a une station diffusant un programme du code PTY que vous avez choisi, la station est accordée.

Codes PTY disponibles:

News, Current Affairs, Information, Sport, Education, Drama, Cultures, Science, Varied Speech, Pop Music, Rock Music, Easy Listening, Light Classics M, Serious Classics, Other Music, Weather & Metr, Finance, Children Progs, Social Affairs, Religion, Phone In, Travel & Touring, Leisure & Hobby, Jazz Music, Country Music, National Music, Oldies Music, Folk Music, Documentary

Mémorisation de vos types de programme préférés

Vous pouvez mémoriser vos codes PTY préférés dans la liste des préréglages PTY.

1



[Maintenez pressée]

- 1 Pop Music
- 2 Rock Music
- 3 Easy Listening
- 4 Serious Classics
- 5 Current Affairs
- 6 Varied Speech

La liste des préréglages PTY apparaît.

2 Choisissez un code PTY à mémoriser dans la liste.



La liste actuelle des préréglages PTY apparaît sur la colonne de droite de l'affichage.

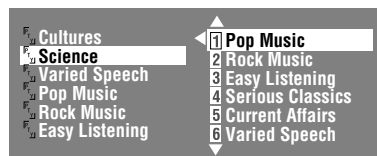

3 Choisissez le code sur la liste qui doit être remplacé par le nouveau code choisi.

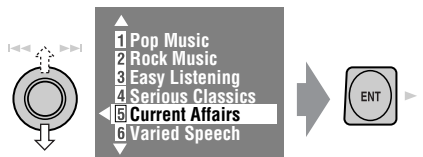

“Current Affairs” a été remplacé par “Science”.

Mise en/hors service l'attente de réception TA/PTY

Attente de réception TA	Indicateur
<p>Appuyez sur pour mettre en service.</p>	TP
<p>L'appareil commute temporairement sur l'annonce d'informations routières (TA), s'il y en a une, à partir de n'importe quelle source autre que AM. Le volume change sur le niveau de volume TA préréglé si le niveau actuel est inférieur au niveau préréglé (☞ page 46).</p>	S'allume
<p>Pas encore en service. Accordez une autre station offrant les signaux RDS.</p>	Clignote
<p>Appuyez sur pour mettre hors service.</p>	S'éteint

Attente de réception PTY	Indicateur
<p>Affichez le <MENU>, puis choisissez <Mode>, <PTY Standby> (☞ pages 14, 49).</p>	PTY
<p>L'appareil commute temporairement sur votre programme PTY préféré à partir de n'importe quelle source autre que AM.</p>	S'allume
<p>Pas encore en service. Accordez une autre station offrant les signaux RDS.</p>	Clignote
<p>Pour mettre hors service la fonction, choisissez “Off” à l'étape 4, puis appuyez une fois sur ENT (☞ page 14).</p>	S'éteint

Mise en service de l'attente de réception PTY

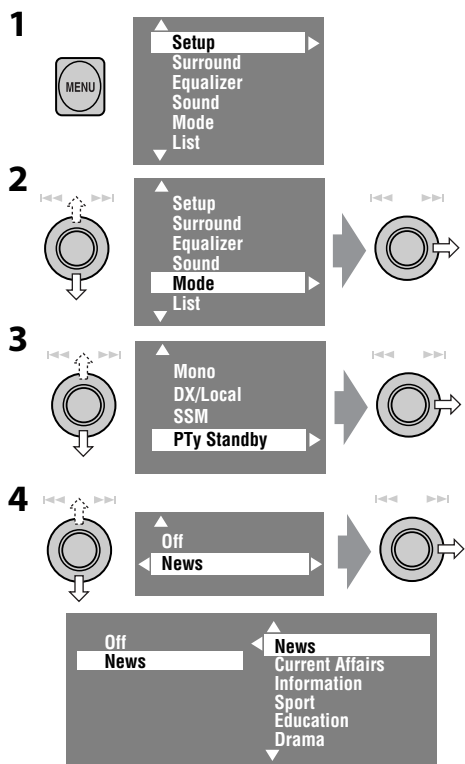

5 Choisissez un code PTY pour l'attente de réception PTY.



Poursuite du même programme—

Poursuite de réception en réseau

Lorsque vous conduisez dans une région où la réception FM n'est pas suffisamment forte, cet autoradio accorde automatiquement une autre station FM RDS du même réseau, susceptible de diffuser le même programme avec un signal plus fort.

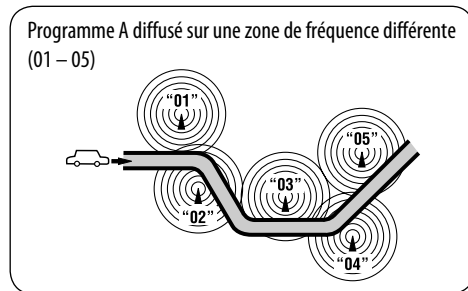

À l'expédition de l'usine, la poursuite de réception en réseau est en service.

Pour changer le réglage de la poursuite de réception en réseau, référez-vous à "AF Regional" à la page 46.

- Quand le tuner DAB est connecté, référez-vous à "Poursuite du même programme— Recherche de fréquence alternative (DAB AF)" à la page 35.

Changement de la station alternative—

Recherche de programme

Normalement quand vous choisissez une station pré-réglée, la station pré-réglée sur le numéro de pré-réglage est accordée. Cependant, si la station pré-réglée est une station FM RDS, et que le signal de cette station n'est pas suffisamment fort pour que la réception soit correcte, cet appareil utilise les données AF pour accorder une autre station diffusant le même programme que la station pré-réglée d'origine. (E38 page 46).

- Il faut un certain temps à cet appareil pour accorder une autre station en utilisant la recherche de programme.

Opérations des disques

Le type de disque est détecté automatiquement et la lecture démarre automatiquement (pour certains disques: le démarrage automatique de la lecture dépend de son programme interne).

Si le disque ne possède pas de menu de disque, toutes ses plages sont reproduites répétitivement jusqu'à ce que vous changiez la source ou éjectiez le disque.

Si "⊘" apparaît sur le moniteur, c'est que l'appareil ne peut pas accepter l'opération que vous avez essayée.

- Dans certains cas, la commande peut être refusée sans que "⊘" apparaisse.

Ouvrez le panneau du moniteur et insérez le disque.

La lecture démarre automatiquement.

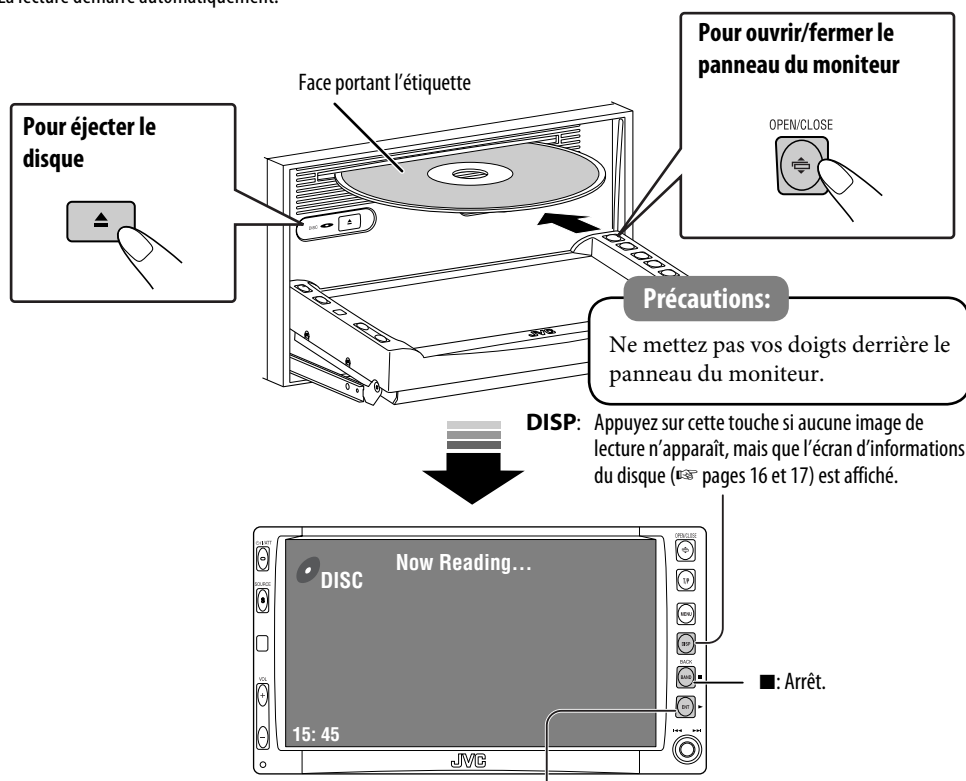

▶: Démarrage de la lecture, si nécessaire.

(Pour les DVD: prévisualisation de 10 secondes si la touche est pressée pendant la lecture).

Lors de la lecture d'un des disques suivantes, appuyez sur 

- Chaque fois que vous appuyez sur la touche, l'image de lecture et l'écran d'informations du disque (avec ou sans l'indicateur de niveau) apparaissent alternativement.

DVD Vidéo

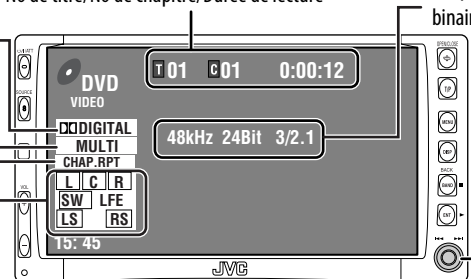

No de titre/No de chapitre/Durée de lecture

Fréquence d'échantillonnage/débit binaire/canaux de signaux enregistrés

Format audio

Mode Surround/sonore

Mode de lecture

Indicateurs d'enceinte/de signal (☞ page 51)

Appuyez sur la touche: Sélection de chapitre
Maintenez pressée la touche: Recherche vers l'arrière/vers l'avant*1

Appuyez sur la touche: Sélection d'un titre

DVD Audio

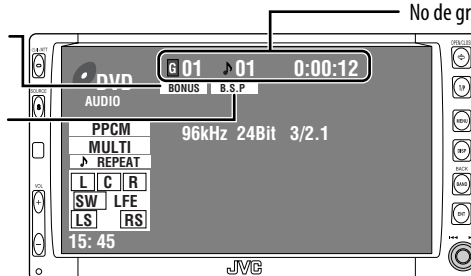

Indicateur BONUS (☞ page 22)

Indicateur B.S.P. (☞ page 22)

No de groupe/No de page/Durée de lecture

Appuyez sur la touche: Sélection d'une page
Maintenez pressée la touche: Recherche vers l'arrière/vers l'avant*1

Appuyez sur la touche: Choisissez le groupe

DivX MPEG JPEG

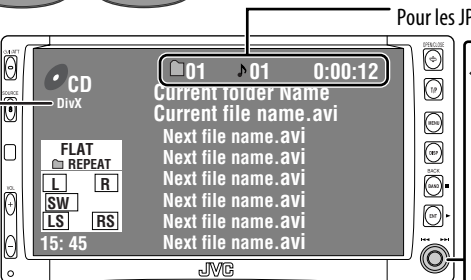

Type de disque

Pour les DivX/MPEG: No de dossier/No de page/ Durée de lecture
Pour les JPEG: No de dossier/No de page

Appuyez sur la touche: Sélection d'une page
Maintenez pressée la touche: Pour les DivX/ MPEG: Recherche vers l'arrière/vers l'avant*2

Appuyez sur la touche: Sélection d'un dossier
Maintenez pressée la touche: Affichez la liste des dossiers

VCD

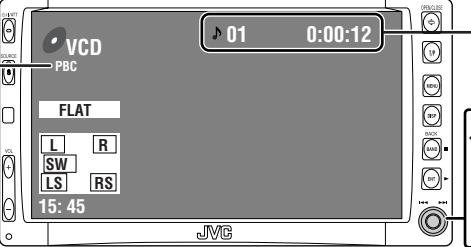

L'indicateur PBC s'allume quand la fonction PBC est en service.

No de page/Durée de lecture

Appuyez sur la touche: Sélection d'une page
Maintenez pressée la touche: Recherche vers l'arrière/vers l'avant*1



No de plage/Durée de lecture

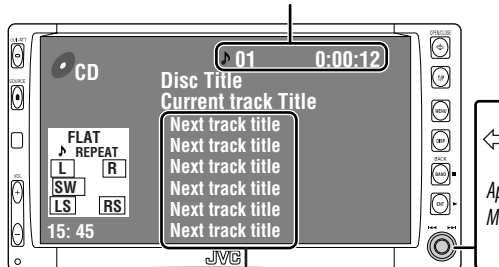

Appuyez sur la touche: Sélection d'une plage
Maintenez pressée la touche: Recherche vers l'arrière/vers l'avant*1

Liste suivante des plages
(uniquement pour les CD Text)

- "NO NAME" apparaît si aucun titre n'est affecté ou enregistré.

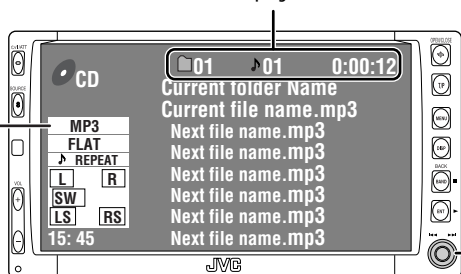

No de dossier/No de plage/Durée de lecture

Format audio
(MP3/WMA/WAV)

Appuyez sur la touche: Sélection d'une plage
Maintenez pressée la touche: Recherche vers l'arrière/vers l'avant*1



Appuyez sur la touche: Sélection d'un dossier
Maintenez pressée la touche: Affichez la liste des dossiers

- Les données de la balise apparaissent à la place du nom de dossier/fichier si elles sont enregistrées (et que "Tag Display" est réglé sur "On" page 43).

*1 Vitesse de recherche: $x2 \Leftrightarrow x10$.

*2 Vitesse de recherche: $\blacktriangleright\blacktriangleright 1 \Leftrightarrow \blacktriangleright\blacktriangleright 2$.

- DivX, la certification DivX ultra et les logos associés sont des marques de DivX, Inc. et sont utilisés sous licence.
- Produit officiel certifié DivX® ultra
- Prend en charge la lecture de toutes les versions de vidéo DivX® (y compris DivX® 6), des fichiers DivX® standard et de DivX® Media Format
- Microsoft et Windows Media est une marque déposée ou une marque de commerce de Microsoft Corporation aux États-Unis et/ou dans les autres pays.

Sélection des modes de lecture

Vous pouvez utiliser uniquement un des modes de lecture suivants—Lecture des introduction/répétée/aléatoire.

Ex. Pour choisir la répétition de page

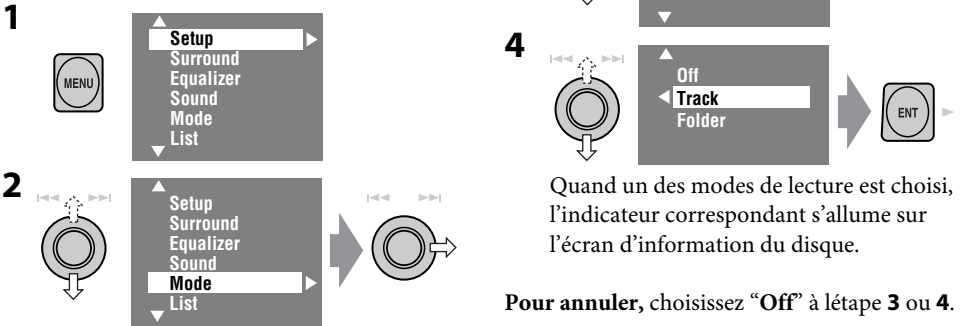

FRANÇAIS

Type de disque	Intro	Repeat	Random
DVD Vidéo	—	Chapter: Répéter le chapitre actuel Title: Répéter le titre actuel	—
DVD Audio	—	Track: Répéter la plage actuelle	—
VCD CD	Track: Reproduit les 15 premières secondes de chaque plage (pour les VCD: PBC hors service)	Track: Répéter la plage actuelle (pour les VCD: PBC hors service)	Disc: Reproduire aléatoirement toutes les plages (pour les VCD: PBC hors service)
MP3/WMA/WAV	Track: Reproduit les 15 premières secondes de chaque plage Folder: Reproduit les 15 premières secondes de la première plage de chaque dossier	Track: Répéter la plage actuelle Folder: Répète toutes les plages du dossier actuel	Folder: Reproduire aléatoirement toutes les plages du dossier actuel, puis toutes les plages des dossiers suivants Disc: Reproduire aléatoirement toutes les plages
DivX MPEG	—	Track: Répéter la plage actuelle Folder: Répéter le dossier actuel	—
JPEG	—	Folder: Répéter le dossier actuel	—

Sélection de plages sur la liste

Si un disque comprend des dossiers, vous pouvez afficher la liste des dossiers/plages, puis démarrer la lecture.

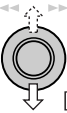
- 1**
- 
- [Maintenez pressée]
- La liste des dossiers apparaît et la liste des plages correspondant à la plage actuelle apparaît sur la colonne de droite.

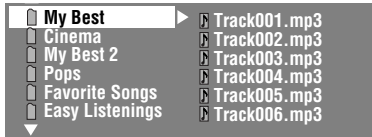

- 2** Choisissez un dossier, puis affichez la liste des plages.

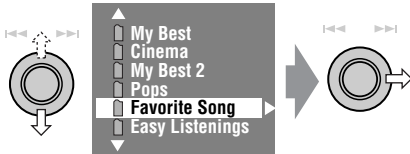

- 3** Choisissez une plage et démarrez la lecture.

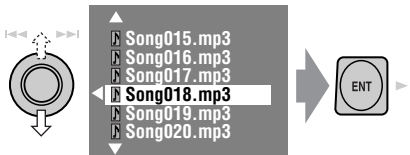

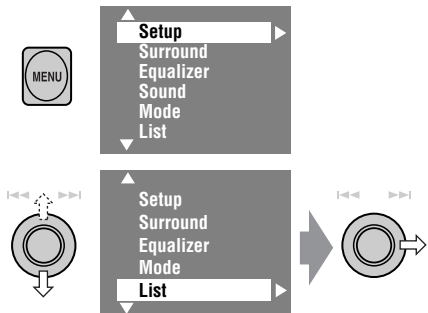

- La liste des préréglages est aussi accessible par <MENU> → <List>.

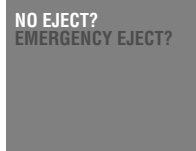

Interdiction de l'éjection du disque

Vous pouvez verrouiller un disque dans la fente d'insertion.

- 1**
- 
- [Maintenez pressée]
- 

- 2**
- 
- “No Eject” apparaît.

Pour annuler l'interdiction, répétez la même procédure pour choisir “EJECT OK”.

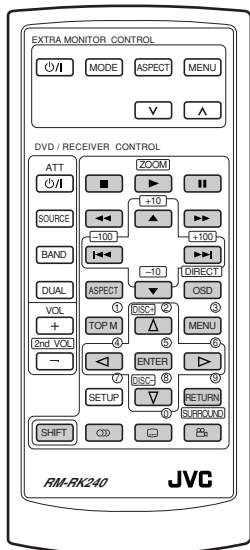

- Pour choisir un numéro, référez-vous à "Comment choisir un numéro" à la page 9.

- : Arrêt de la lecture.
- : Pause de la lecture (lecture image par image si la touche est pressée pendant une pause).
- : Démarrage de la lecture (prévisualisation de 10 secondes si la touche est pressée pendant la lecture).
- : Recherche vers l'arrière/vers l'avant*1. (Aucun son n'est entendu). (Lecture au ralenti*2 si la touche est pressée pendant une pause. Aucun son n'est entendu).

- : Appuyez sur la touche: Choisir un chapitre (pendant la lecture ou une pause).
Maintenez pressée la touche: Recherche vers l'arrière/vers l'avant*3
- : Sélection d'un titre.

- : Choisissez le format de l'image.
- : Sélection de la langue des sous-titres.
- : Sélection de la langue des dialogues.
- : Sélection de l'angle de vue.
- : Choisir un chapitre (pendant la lecture ou une pause).

- : Sélection d'un titre (quand l'appareil n'est pas en cours de lecture).
- : Sélection directe d'un titre.

Utilisation des fonctions de commande à partir du menu...

- Choisissez l'élément que vous souhaitez reproduire.
- Choisissez l'élément que vous souhaitez reproduire.
- Choisissez l'élément que vous souhaitez reproduire.



- : Arrêt de la lecture.
- : Pause (lecture image par image si la touche est pressée pendant une pause d'images animées).
- : Démarrage de la lecture (prévisualisation de 10 secondes si la touche est pressée pendant la lecture d'images animées).
- : Recherche vers l'arrière/vers l'avant*1.
- : Appuyez sur la touche: Choisissez une plage
Maintenez pressée la touche: Recherche vers l'arrière/vers l'avant*3.
- : Choisissez le groupe.
- : Choisissez le format de l'image.
- : Sélection de la langue des dialogues.

- : Choisissez une page.
- : Choisissez un groupe directement.

Utilisation des fonctions de commande à partir du menu...

- Choisissez l'élément que vous souhaitez reproduire.
- Choisissez l'élément que vous souhaitez reproduire.
- Choisissez l'élément que vous souhaitez reproduire.



*1 Vitesse de recherche: x2 ⇒ x5 ⇒ x10 ⇒ x20 ⇒ x60
 *2 Vitesse de la lecture au ralenti: 1/32 ⇒ 1/16 ⇒ 1/8 ⇒ 1/4 ⇒ 1/2
 *3 Vitesse de recherche: x2 ⇒ x10



- : Arrêt de la lecture.
- : Pause de la lecture (lecture image par image si la touche est pressée pendant une pause).
- : Démarrage de la lecture.
- : Recherche vers l'arrière/vers l'avant*4. (Aucun son n'est entendu).
- : *Appuyez sur la touche*: Sélection d'une plage.
Maintenez pressée la touche: Recherche vers l'arrière/vers l'avant*5. (Aucun son n'est entendu).
- : Sélection d'un dossier.
- ASPECT** : Choisissez le format de l'image.
- : Sélection de la langue des sous-titres. (DivX uniquement)
- : Sélection de la langue des dialogues. (DivX uniquement)
- SHIFT** + ... : Choisissez une plage (à l'intérieur du même dossier).
- DIRECT**
SHIFT + → ... : Sélection directe d'un dossier*6.

Pour DivX 6: Utilisation des fonctions de commande à partir du menu...

- 1
- 2 Choisissez l'élément que vous souhaitez reproduire.
- 3

Pendant la lecture...

- : Recule/avance la scène de 5 minutes.

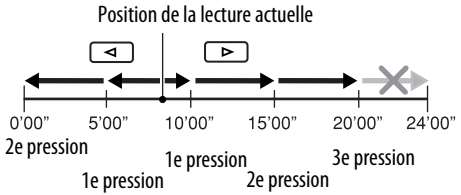

- : Arrêt de la lecture.
- : Pause.
- : Démarrage de la lecture.
- : Sélection d'une plage.
- : Sélection d'un dossier.
- ASPECT** : Choisissez le format de l'image.



- SHIFT** + ... : Choisissez une plage (à l'intérieur du même dossier).
- DIRECT**
SHIFT + → ... : Sélection directe d'un dossier*6.

- : Arrêt de la lecture.
- : Pause de la lecture (lecture image par image si la touche est pressée pendant une pause).
- : Démarrage de la lecture.
- : Recherche vers l'arrière/vers l'avant*1 (lecture au ralenti vers l'avant*2 si la touche est pressée pendant une pause. Aucun son n'est entendu).
 - La lecture au ralenti vers l'arrière ne fonctionne pas.
- : *Appuyez sur la touche*: Sélection d'une plage.
Maintenez pressée la touche: Recherche vers l'arrière/vers l'avant*3. (Aucun son n'est entendu).
- ASPECT** : Choisissez le format de l'image.
- CD** : Sélection d'un canal audio (ST: stéréo, L: gauche, R: droit).



- SHIFT** + ... : Choisissez une plage.

Pendant la lecture PBC...

- SHIFT** + ... : Choisissez un article sur le menu.
Pour revenir aux menus précédents, appuyez sur **RETURN**.









Pour annuler la lecture PBC



- 1
- 2 Tout en maintenant pressée **SHIFT**, appuyez sur ... pour démarrer la lecture de la plage souhaitée.
 - Pour reprendre la lecture PBC, appuyez sur **TOP M** / **MENU**.

*4 Vitesse de recherche: 1 ⇒ 2 ⇒ 3

*5 Vitesse de recherche: 1 ⇒ 2

*6 Quand un numéro à 2 chiffres est affecté au début du nom des dossiers—01, 02, 03, etc.

-  : Arrêt de la lecture.
-  : Pause.
-  : Démarrage de la lecture.
-   : Recherche vers l'arrière/vers l'avant*1.
-   : Appuyez sur la touche: Sélection des plages.
Maintenez pressée la touche: Recherche vers l'arrière/vers l'avant*3.
-   : Sélection d'un dossier.











 + ... :

Choisissez une plage (à l'intérieur du même dossier).

  + ( → ...) :

Sélection d'un dossier*6.



-  : Arrêt de la lecture.
-  : Pause.
-  : Démarrage de la lecture.
-   : Recherche vers l'arrière/vers l'avant*1.
-   : Appuyez sur la touche: Sélection d'une plage.
Maintenez pressée la touche: Recherche vers l'arrière/vers l'avant*3.
-  + ... : Sélection d'une plage.



*1 Vitesse de recherche: x2 ⇒ x5 ⇒ x10 ⇒ x20 ⇒ x60

*3 Vitesse de recherche: x2 ⇒ x10

*6 Quand un numéro à 2 chiffres est affecté au début du nom des dossiers—01, 02, 03, etc.

Agrandissement de la vue (Zoom avant)

Pendant la lecture d'une image en mouvement...

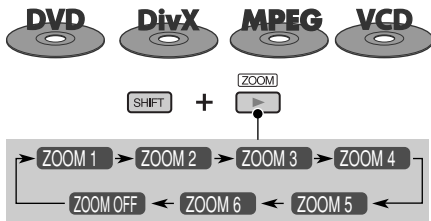

Pendant une pause...

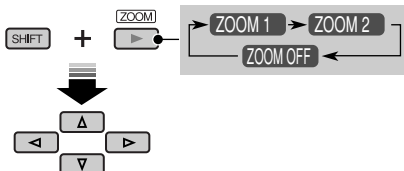

Pour annuler le zoom, choisissez "ZOOM OFF".

Lecture d'un groupe bonus



Si un DVD Audio comprenant un "groupe bonus" est détecté, l'indicateur BONUS s'allume sur l'écran d'information de disque.

Pour reproduire un groupe bonus...

1 Sélectionnez le groupe bonus.

- Le groupe bonus est habituellement enregistré comme dernier groupe.

2 Entrez le numéro de code.

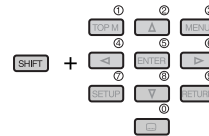

- Le "numéro de code" (une sorte de mot de passe) pour le groupe bonus n'est pas accessible au public. La façon d'obtenir le numéro de code dépend du disque.

3 Suivez les instructions interactives qui apparaissent sur le moniteur.

Sélection d'une image fixe affichable...



Quand un disque comprenant des images fixes affichables est détectée, l'indicateur B.S.P. s'allume sur l'écran d'information de disque.

Quand le disque affiche des icônes de sélection BSP tels que < ou > sur l'écran...

1 Choisissez l'article que vous souhaitez afficher.



2

Pour profiter des sons Surround





Vous pouvez profiter d'une lecture Surround multicanal à travers les enceintes avant, centrale et Surround.

- S'il n'y a pas d'enceinte centrale ni d'enceintes Surround connectées (ou si elles ne sont pas en services), vous ne pouvez pas profiter de la lecture Surround.

MULTI: Pour les sources codées multicanaux telles que Dolby Digital*1, DTS*2 et DVD Audio. (Quand la fonction est en service, "MULTI" apparaît sur l'écran d'information de disque).

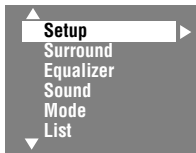
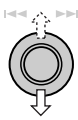
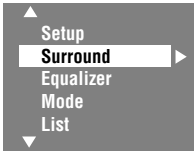
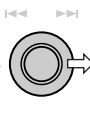
Dolby Pro Logic II (Movie/Music): Pour les sources à 2 canaux sauf pour les disques DivX/MPEG à 2 canaux. (Peut aussi être utilisé pour la lecture de carte SD. ^{ES} page 29)

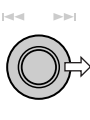
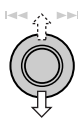
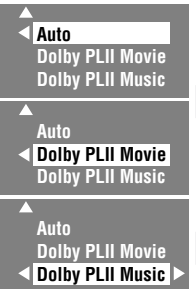
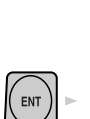
Pour mettre le Surround en service...

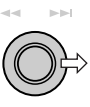
- 1  
 - Setup
 - Surround
 - Equalizer
 - Sound
 - Mode
 - List
- 2   
 - Setup
 - Surround
 - Equalizer
 - Mode
 - List
- 3   
 - Surround Off
 - Surround On
 - **Surround Off:** Met hors service le Surround.
 - **Surround On:** Met en service le Surround → passez aux étapes suivantes.
- 4     
 - Auto
 - Dolby PLII Movie
 - Dolby PLII Music
 - Auto
 - Dolby PLII Movie
 - Dolby PLII Music
 - Auto
 - Dolby PLII Movie
 - Dolby PLII Music

- **Auto:** Le Surround "MULTI" est mis en service quand des signaux numériques multicanaux sont détectés.
- **Dolby PLII Movie:** Met en service Dolby Pro Logic II Movie.
- **Dolby PLII Music:** Met en service Dolby Pro Logic II Music → passez à l'étape suivante.

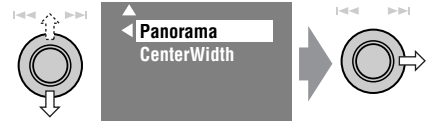

5 Uniquement quand "Dolby PLII Music" est choisi

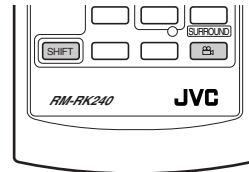

- **Panorama:** Choisissez "Panorama On" pour ajouter un effet sonore d'ambiance.
- **CenterWidth:** Ajustez l'image centrale de façon à l'entendre uniquement de l'enceinte centrale, uniquement des enceintes avant gauche/droite comme une image centrale "fantôme" ou comme une combinaison de ces enceintes. Plus le nombre est élevé, plus l'effet "fantôme" est important (normalement choisissez "4").

Sur la télécommande:

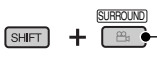

- 1  
 - Auto → DOLBY PLII MOVIE
 - DOLBY PLII MUSIC ←
 - Vous ne pouvez pas changer les réglages "Dolby PL II Music" en utilisant la télécommande.

*1 Fabriqué sous licence de Dolby Laboratories. Les termes Dolby, Pro Logic et MLP Lossless, ainsi que le sigle double D sont des marques commerciales de Dolby Laboratories.

*2 "DTS" et "DTS Digital Surround" sont des marques de commerce de Digital Theater Systems, Inc.

Opérations en utilisant la barre sur l'écran (DVD/VCD/DivX/MPEG/JPEG)

Ces opérations sont possibles sur le moniteur en utilisant la télécommande.

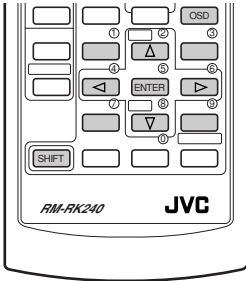

1 Affiche la barre sur écran (voir page 25).

OSD (deux fois)

2 Choisissez un élément.



3 Choisissez un élément.



Si le menu déroulant apparaît...



- Pour entrer une durée ou des nombres, référez à ce qui suit.

FRANÇAIS

Comment choisir un numéro

Pour choisir un numéro compris entre 0 et 9:

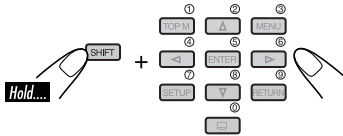

Pour choisir un numéro supérieur à 9:

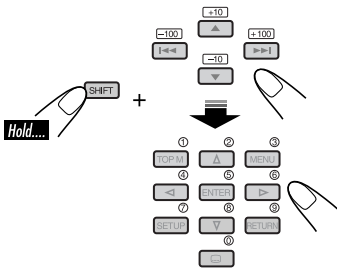

- Les touches +100/-100 sont utilisées uniquement pour entrer un nombre plus grand que 99.
- Pour réduire le nombre, utilisez [-10] ou [-100].

Entrée d'une durée ou d'un nombre

Ex.:

DVD ⇒ _:__:__

Pour entrer 1 (heure): 02 (minutes): 00 (secondes), appuyez sur 1, 0, 2, 0, 0, puis sur ENTER.

VCD (PBC hors service) ⇒ __:__

Pour entrer 64 (minutes): 00 (secondes), appuyez sur 6, 4, 0, 0, puis sur ENTER.

- Il n'est pas nécessaire d'entrer les zéros finaux (les deux derniers chiffres dans les exemples ci-dessus).
- Pour corriger une mauvaise entrée, utilisez [←].

Pour effacer la barre sur l'écran



Barres sur l'écran

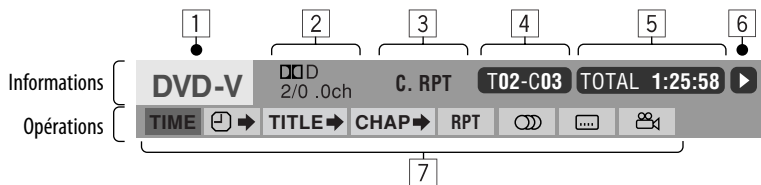

L'exemple ci-dessus est pour un DVD Vidéo. Les articles apparaissant sur la barre varient en fonction du type de disque.

- | | |
|---|---|
| <p>1 Type de disque</p> <p>2 • DVD: Format de signal audio
• VCD: PBC</p> <p>3 Mode de lecture
DVD Vidéo:
T. RPT: Répétition de titre
C. RPT: Répétition de chapitre
DVD Audio:
T. RPT: Répétition de plage
DivX/MPEG:
T. RPT: Répétition de plage
F. RPT: Répétition de dossier
JPEG:
F. RPT: Répétition de dossier
VCD:
T. RPT: Répétition de plage
D. RND: Lecture aléatoire de disque
T. INT: Introduction des plages
Reproduit les 15 premières secondes de la plage actuelle</p> <p>4 Informations sur la lecture
T02-C03 Titre/chapitre actuel
G02-T03 Groupe/plage actuelle
TRACK 01 Plage actuelle
F001-T001 Dossier/plage actuelle</p> <p>5 Indications de la durée
TOTAL Durée de lecture écoulée du disque
T. REM Durée de lecture restante du titre (pour les DVD)
Durée restante du disque (pour les autres)
TIME Durée de lecture écoulée du chapitre ou de la plage actuelle
REM Durée de lecture restante du chapitre ou de la plage actuelle</p> | <p>6 État de lecture
▶ Lecture
◀/▶ Recherche vers l'arrière/vers l'avant
◀/▶ Lecture au ralenti vers l'arrière/vers l'avant
⏸ Pause
⏹ Arrêt</p> <p>7 Icônes de fonctionnement
TIME Changement de l'indication de la durée (voir 5)
⌚➡ Recherche temporelle (Entrée la durée de lecture écoulée du titre actuel ou du disque.)
TITLE➡ Recherche d'un titre (par son numéro)
GROUP➡ Recherche d'un groupe (par son numéro)
CHAP➡ Recherche d'un chapitre (par son numéro)
TRACK➡ Recherche d'une plage (par son numéro)
RPT Lecture répétée*¹
INT Lecture des introductions*¹
RND Lecture aléatoire*¹
⏮ Changement de la langue des dialogues ou le canal audio
🗣️ Changement de la langue des sous-titres
📷 Changement de l'angle de vue</p> |
|---|---|

*1 page 18.

Fonctionnement sur Deux Zones

Vous pouvez profiter de la lecture de disque sur le moniteur extérieur connecté aux fiches VIDEO OUT et 2nd AUDIO OUT, tout en écoutant une autre source par les enceintes.

- Quand le fonctionnement sur deux zone est en service, vous pouvez commander la lecture de DVD/CD uniquement en utilisant la télécommande.

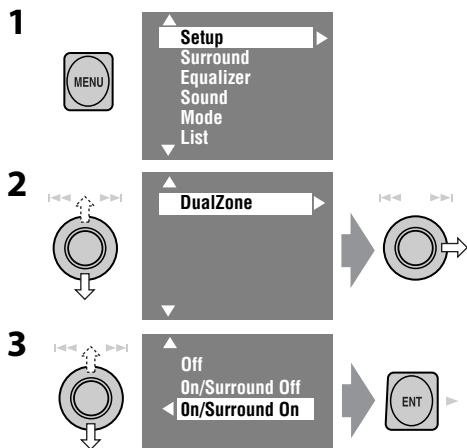

- **Off:** Mettez hors service le fonctionnement sur deux zones.
- **On/Surround Off (DUAL):** Met en service le fonctionnement sur deux zones sans Headphone Surround*.
- **On/Surround On (DUAL SURR):** Met en service le fonctionnement sur deux zones avec Headphone Surround.

Quand le fonctionnement sur deux zones est en service, la source principale change sur "DISC".

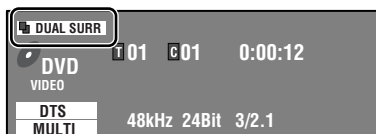

Ex. Quand "On/Surround On" est choisi

Pour choisir une source différente (source principale) à écouter par les enceintes:

Appuyez sur SOURCE sur le panneau de commande.

- Vous ne pouvez pas choisir "SD" comme source principale.
- En utilisant les touches du panneau de commande, vous pouvez commander la dernière source choisie sans affecter les opérations de la deuxième zone (DVD/CD).

Sur la télécommande:

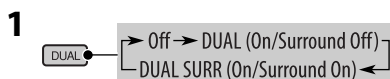
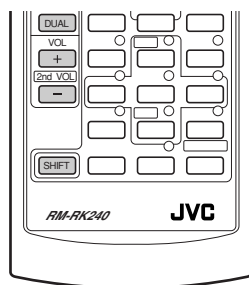

2 Ajustez le volume à travers la fiche 2nd AUDIO OUT.



3 Commandez le lecteur de DVD/CD.

* Système Surround virtuel pour casque d'écoute original de JVC. Ce Surround fonctionne aussi pour la source principale "DISC" bien qu'elle soit en service pour la source secondaire. Ce mode Surround ne fonctionne pas pour les disques DivX/MPEG.

Opérations en utilisant l'écran de commande (MP3/WMA/WAV/DivX/MPEG/JPEG/CD)

Quand le fonctionnement sur deux zones est en service, ces opérations sont possibles sur le moniteur extérieur en utilisant la télécommande. L'écran de commande apparaît automatiquement quand vous insérez un disque. (Pour DivX/MPEG/JPEG; quand l'appareil n'est pas en cours de lecture.)

Écran de commande

MP3/WMA/WAV/DivX/MPEG/JPEG

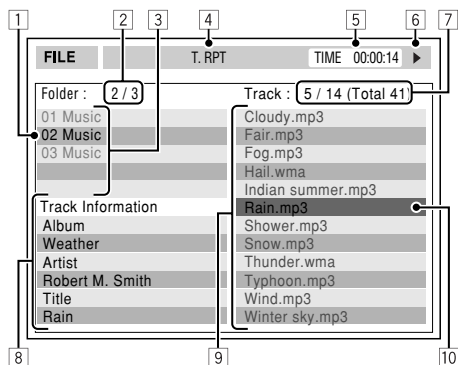

Ex.: MP3/WMA

- 1 Dossier actuel
- 2 Numéro du dossier actuel/nombre total de dossiers
- 3 Liste des dossiers
- 4 Mode de lecture choisi
- 5 Durée de lecture écoulée de la plage actuelle (n'est pas affichée pendant la lecture JPEG)
- 6 État de fonctionnement
- 7 Numéro de la plage actuelle/nombre total de plages du dossier actuel (nombre total de plage du disque)
- 8 Information sur la plage (uniquement pour les MP3/WMA/WAV)
- 9 Liste des plages
- 10 Plage actuelle (mise en valeur)

Pour choisir un dossier ou une plage

- 1 Choisissez la colonne "Folder" (dossier) ou la colonne "Track" (plage) sur l'écran de commande.



- 2 Choisissez un dossier ou une plage.



- Si nécessaire, appuyez sur ENTER pour démarrer la lecture.

Écran de commande

CD

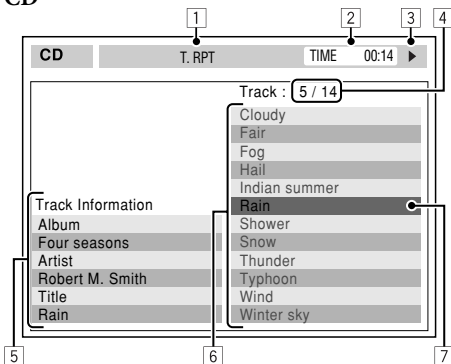

Ex.: CD Text

- 1 Mode de lecture choisi
- 2 Durée de lecture écoulée de la plage actuelle
- 3 État de fonctionnement
- 4 Numéro de la plage actuelle/nombre total de plages du disque
- 5 Informations sur la plage
- 6 Liste des plages
- 7 Plage actuelle (mise en valeur)

Pour choisir une plage



- Si nécessaire, appuyez sur ENTER pour démarrer la lecture.

Modification des modes de lecture

Vous pouvez aussi changer les modes de lecture.

- Pour CD/MP3/WMA/WAV: Lecture des introduction/répétée/aléatoire
- Pour les autres: Lecture répétée



- 2 Uniquement pour les CD/MP3/WMA/WAV: Choisissez un mode de lecture.



- 3 Choisissez l'option souhaitée.



Opérations en utilisant l'écran de liste (MP3/WMA/WAV/DivX/MPEG/JPEG)

Quand le fonctionnement sur deux zones est en service, ces opérations sont possibles sur le moniteur extérieur en utilisant la télécommande.

Écran de liste

Liste des dossiers

Folder : 144/240 Track 144/198 Page : 4/7			
fol120	fol130	fol140	fol150
fol121	fol131	fol141	fol151
fol122	fol132	fol142	fol152
fol123	fol133	fol143	fol153
fol124	fol134	fol144	fol154
fol125	fol135	fol145	fol155
fol126	fol136	fol146	fol156
fol127	fol137	fol147	fol157
fol128	fol138	fol148	fol158
fol129	fol139	fol149	fol159

Liste des plages

Folder : 144/240 Track 144/198 Page : 4/5			
file0121.mp3	file0131.mp3	file0141.wma	file0151.wma
file0122.mp3	file0132.mp3	file0142.mp3	file0152.mp3
file0123.wma	file0133.mp3	file0143.wma	file0153.wma
file0124.mp3	file0134.mp3	file0144.mp3	file0154.mp3
file0125.mp3	file0135.wma	file0145.mp3	file0155.wma
file0126.wma	file0136.mp3	file0146.mp3	file0156.wma
file0127.wma	file0137.wma	file0147.mp3	file0157.wma
file0128.mp3	file0138.mp3	file0148.wma	file0158.wma
file0129.mp3	file0139.wma	file0149.wma	file0159.mp3
file0130.wma	file0140.wma	file0150.wma	file0160.wma

Ex.: Liste des plages pour un disque MP3/WMA

- 1 Numéro du dossier actuel/nombre total de dossiers
- 2 Numéro de la plage actuelle/nombre total de plages du dossier actuel
- 3 Page actuelle/nombre total de pages composant la liste
- 4 Dossier/plage actuelle (mis en valeur)

Quand l'appareil n'est pas en cours de lecture...

- 1 Affichez la liste des dossiers.
 Chaque fois que vous appuyez sur la touche, l'écran de liste apparaît et disparaît.

- 2 Choisissez un dossier sur la liste.



La liste des plages du dossier choisi apparaît.

- 3 Choisissez une plage sur la liste.



Pour retourner à la liste des dossiers, appuyez sur .

Opérations de la carte SD

Pour éjecter le disque
poussez doucement
sur la carte SD.

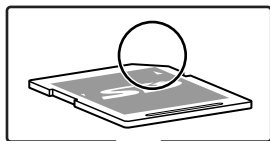

**Pour ouvrir/fermer le
panneau du moniteur**

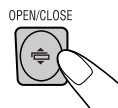

Précautions:

Ne retirez pas votre doigt trop vite;
sinon la carte SD risque d'être
éjectée de l'appareil.

Poussez la carte SD jusqu'à ce
que vous entendiez un dé clic.

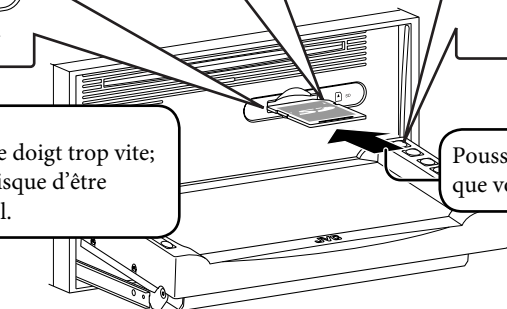

►: Redémarrez la lecture

■: Arrêt

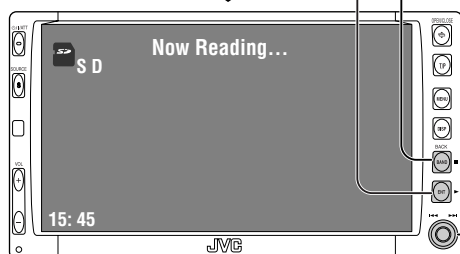

Appuyez sur la touche: Sélection d'une plage
Maintenez pressée la touche: Recherche vers
l'arrière/vers l'avant

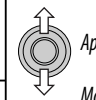

Appuyez sur la touche: Sélection
d'un dossier
Maintenez pressée la touche:
Affichez la liste
des dossiers
(page 19)

Cet appareil peut reproduire les plages MP3/
WMA/JPEG mémorisés sur des cartes SD.
Toutes les plages de la carte SD sont reproduites
répétitivement jusqu'à ce que vous changiez la
source.

- Retirer la carte SD arrête la lecture.
- Vous ne pouvez pas choisir "SD" quand le
fonctionnement sur deux zones est en service.

Précautions:

Assurez-vous que toutes les données
importantes ont été sauvegardées.

Vous pouvez commander la lecture SD de la
même façon que pour les disques MP3/WMA/
JPEG (sauf pour les opérations OSD et celles
sur le moniteur extérieur).

- Pour les informations générales, référez-vous
aux pages 15 à 23.

Sélection des modes de lecture

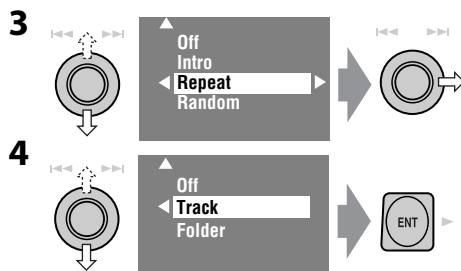
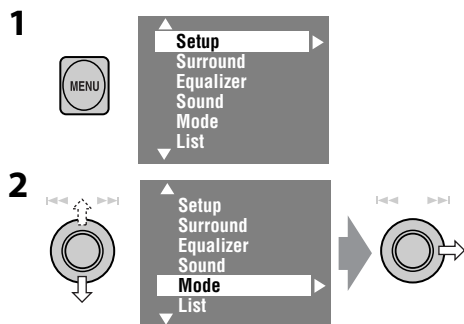

Vous pouvez utiliser uniquement un des modes de lecture suivants—Lecture des introduction/répétée/aléatoire.

Ex. Pour choisir la répétition de plage



Quand un des modes de lecture est choisi, l'indicateur correspondant s'allume sur le moniteur.

Pour annuler, choisissez "Off" à l'étape 3 ou 4.

Type de fichier	Intro	Repeat	Random
	<p>Track: Reproduit les 15 premières secondes de chaque plage</p> <p>Folder: Reproduit les 15 premières secondes de la première plage de chaque dossier</p>	<p>Track: Répéter la plage actuelle</p> <p>Folder: Répète toutes les plages du dossier actuel</p>	<p>Folder: Reproduire aléatoirement toutes les plages du dossier actuel, puis toutes les plages des dossiers suivants</p> <p>SD: Reproduire aléatoirement toutes les plages</p>
	—	Folder: Répéter le dossier actuel	—

Écoute du changeur de CD

No de plage/Durée de lecture

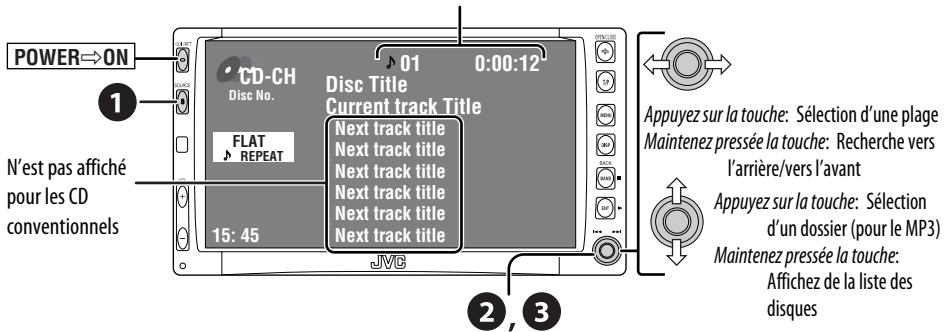

Il est recommandé d'utiliser un changeur de CD JVC compatible MP3 avec votre autoradio.

- Vous pouvez uniquement reproduire des CD (CD-DA) et des disques MP3.

Préparation:

Assurez-vous que "Changer" est choisi pour le réglage de l'entrée extérieure. (☞ page 47)

1 Choisissez "CD-CH".

2 Affichez la liste des disques.

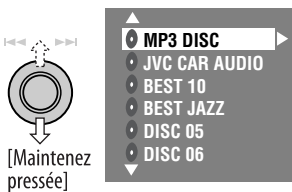

- Vous pouvez passer à une autre page de la liste des disques restants en maintenant poussé le bouton vers le haut ou le bas.

3 Choisissez le disque à reproduire.

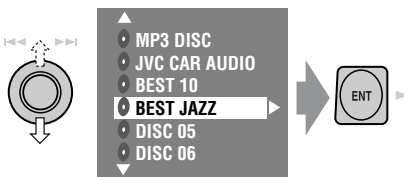

- Lors de l'utilisation de la télécommande, appuyez sur...



- Lors de la lecture d'un disque MP3, vous pouvez choisir et démarrer la lecture d'une plage dans le disque en utilisant les listes: Affichez la liste (choisissez le disque actuel) → Liste des dossiers → Liste des plages, puis démarrez la lecture de la plage souhaitée.

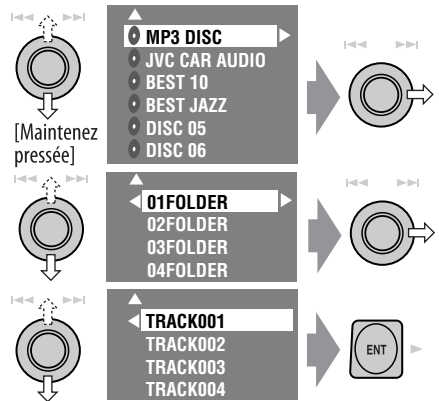

Sélection des modes de lecture

Vous pouvez utiliser uniquement un des modes de lecture suivants—Lecture des introduction/répétée/aléatoire.

Ex. Pour choisir la répétition de page

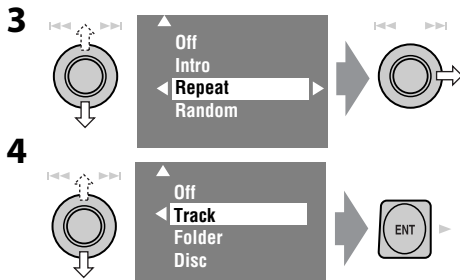
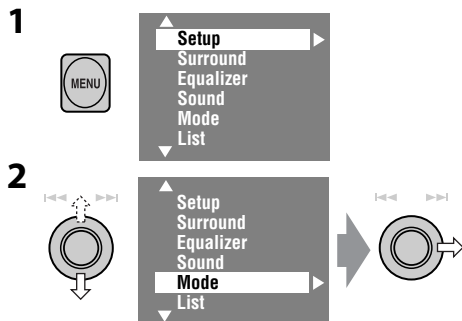

Quand un des modes de lecture est choisi, l'indicateur correspondant s'allume sur le moniteur.

Pour annuler, choisissez "Off" à l'étape 3 ou 4.

FRANÇAIS

Type de disque	Intro	Repeat	Random
	<p>Track: Reproduit les 15 premières secondes de chaque plage</p> <p>Disc: Reproduit les 15 premières secondes de la première plage de tous les disques en place</p>	<p>Track: Répéter la plage actuelle</p> <p>Disc: Répétition de toutes les plages du disque actuel</p>	<p>Disc: Lecture aléatoire de toutes les pages du disque actuel</p> <p>All: Reproduit aléatoirement toutes les plages des disques en place</p>
	<p>Track: Reproduit les 15 premières secondes de chaque plage</p> <p>Folder: Reproduit les 15 premières secondes de la première plage de chaque dossier</p> <p>Disc: Reproduit les 15 premières secondes de la première plage de tous les disques en place</p>	<p>Track: Répéter la plage actuelle</p> <p>Folder: Répète toutes les plages du dossier actuel</p> <p>Disc: Répétition de toutes les plages du disque actuel</p>	<p>Folder: Reproduire aléatoirement toutes les plages du dossier actuel, puis toutes les plages des dossiers suivants</p> <p>Disc: Reproduire aléatoirement toutes les plages</p> <p>All: Reproduit aléatoirement toutes les plages des disques en place</p>

Pour utiliser le menu <Mode>	ci-dessus.
Pour utiliser le menu <List>	<p> pages 19 et 31.</p> <p>Affichez les listes →</p> <p>Liste des dossiers →</p> <p>Liste des plages</p>

Vous pouvez utiliser les touches suivantes sur la télécommande pour commander le changeur de CD.

- : Sélection du disque.
- : Choisissez le dossier (support MP3 uniquement).
- : Sélection d'une plage.

Écoute du tuner DAB

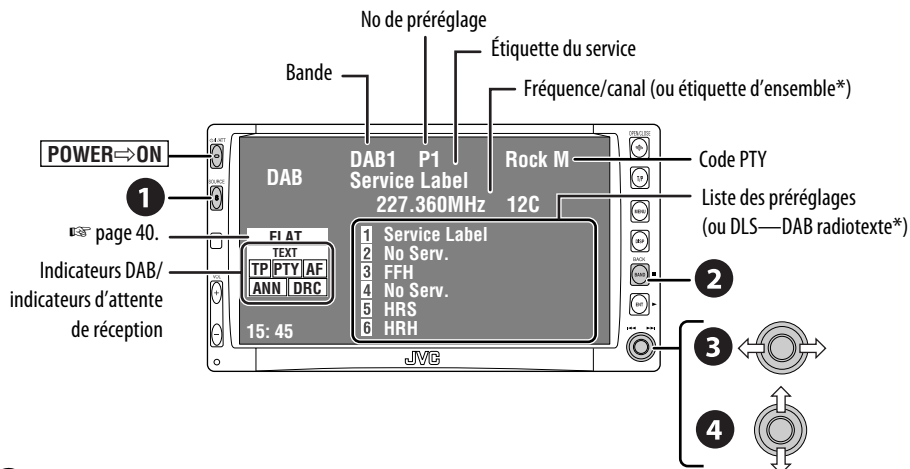

1 Choisissez “DAB”.

2 Sélection de la bande.

→ DAB1 → DAB2 → DAB3

3 Recherchez un ensemble.

- Recherche manuelle: Maintenez pressé le côté gauche ou droit jusqu'à ce que “Manual Search” apparaisse sur l'affichage, puis appuyez répétitivement.

4 Choisissez le service (primaire ou secondaire) que vous souhaitez écouter.

* L'information change quand vous appuyez sur DISP. Lors de l'accord d'un service avec DLS, l'indicateur TEXT s'allume.

Quand les sons environnants sont bruyants

Certains services offrent des signaux de commande de la plage dynamique (DRC) en même temps que les signaux ordinaires de leur signal. Le DRC permet de renforcer les sons de faible niveau afin d'améliorer le confort d'écoute.

- L'indicateur DRC s'allume quand un service avec des signaux DRC est accordé.

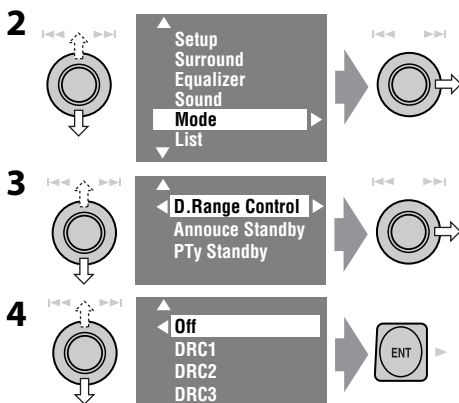
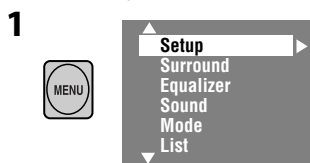



- Plus le numéro augmente, plus le niveau de l'effet devient fort.

Préréglage manuel

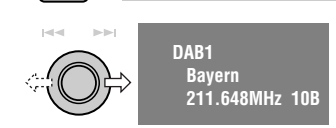
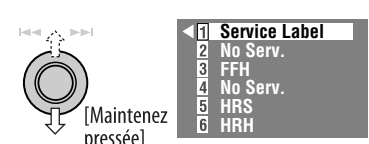
Vous pouvez prérégler 6 services DAB (primaires) pour chaque bande.

- 1 
- 2 
- 3 
 - Vous pouvez changer la bande DAB en maintenant poussé le bouton vers le haut ou vers le bas.
 - La liste des préréglages est aussi accessible par <MENU> → <List> (☞ droite).

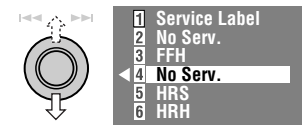
4 Choisissez un numéro de préréglage.

- 4 
- 5 

[Maintenez pressée]

Sélection de stations préréglées

Sur la télécommande:

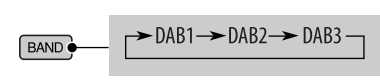
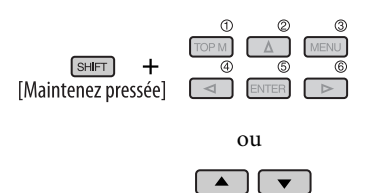
- 1 
- 2 

[Maintenez pressée]

ou

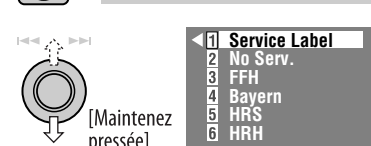

Sur l'appareil:

- 1 
- 2 

[Maintenez pressée]

- Vous pouvez changer la bande DAB en maintenant poussé le bouton vers le haut ou vers le bas.

3 Sélection d'un service préréglé.

- 3 

- La liste des préréglages est aussi accessible par <MENU> → <List>.

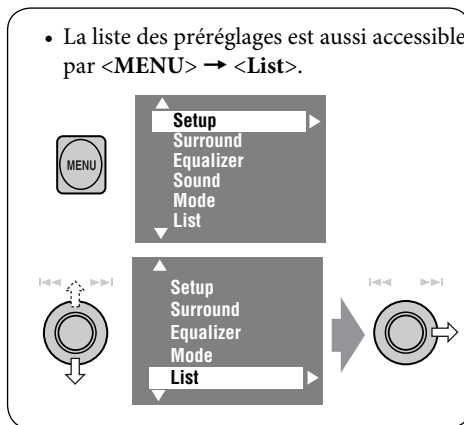

Mise en/hors service l'attente de réception TA/PTY

- Les opérations sont exactement les mêmes que celles expliquées à la page 13 pour les stations FM RDS.
- Vous ne pouvez pas mémoriser des codes PTY séparément pour le tuner DAB et le tuner FM.

Mise en/hors service de l'attente de réception d'annonce

L'attente de réception d'annonce permet à l'autoradio de commuter temporairement sur votre service préféré (type d'annonce).

Service l'attente de réception d'annonce	Indicateur
Affichez le <MENU>, puis choisissez <Mode>, <Announce Standby> (☞ ci-dessous).	ANN
L'appareil commute temporairement sur votre service préféré à partir de n'importe quelle source autre que AM.	S'allume
Pas encore en service. Accordez un autre service diffusant ces signaux.	Clignote
Pour mettre hors service la fonction, choisissez "Off" à l'étape 4, puis appuyez une fois sur ENT (☞ ci-dessous).	S'éteint

Mise en service de l'attente de réception d'annonce

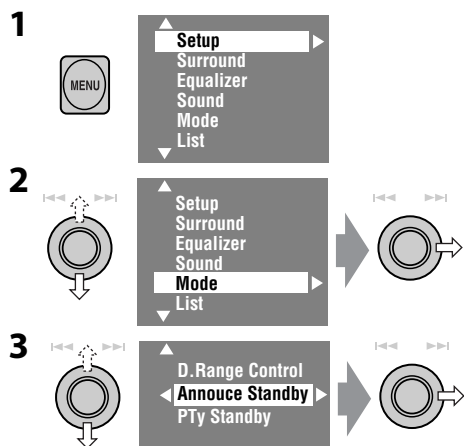

Types d'annonces disponibles:

TransportNews, Warning, News, Weather, Event, Special event, Radio Info, Sports news, Financial news.

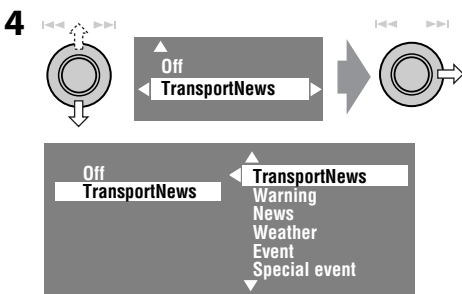

5 Choisissez un type d'annonce pour l'attente de réception d'annonce.



FRANÇAIS

Poursuite du même programme— Recherche de fréquence alternative (DAB AF)

- **Lors de la réception d'un service DAB:**
Si vous conduisez dans une région ou un service ne peut pas être reçu, cet autoradio accorde automatiquement un autre ensemble ou une station FM RDS, diffusant le même programme.
- **Lors de la réception d'une station FM RDS:**
Quand vous conduisez dans une région ou un service DAB diffuse le même programme de la station FM RDS que vous écoutez actuellement, cet autoradio accorde automatiquement le service DAB.

À l'expédition de l'usine, la recherche de fréquence alternative est en service.

Pour mettre hors service la recherche de fréquence alternative, ☞ pages 42, 47.

Visionnement de la télévision

Vous pouvez connecter le tuner de télévision JVC KV-C1001 à la prise AV BUS à l'arrière de l'appareil.

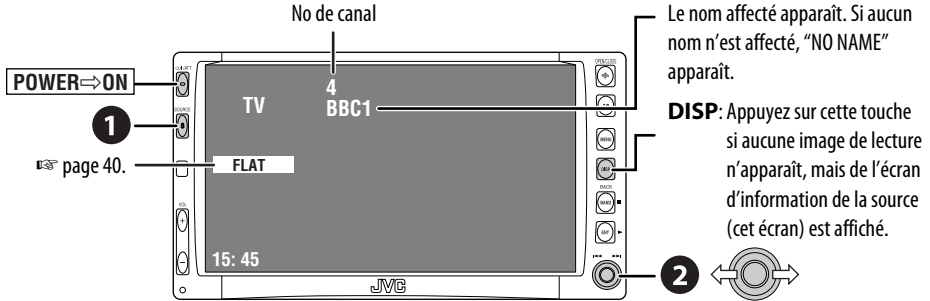

FRANÇAIS

1 Choisissez "TV".

2 Recherchez la station que vous souhaitez écouter—Recherche automatique.

- Recherche manuelle: Maintenez pressé le côté gauche ou droit jusqu'à ce que "Manual Search" apparaisse sur l'affichage, puis appuyez répétitivement.
- Vous pouvez aussi utiliser la télécommande fournie avec le tuner de télévision, mais il se peut que certaines fonctions ne puissent pas être utilisées. (Dirigez-la sur le capteur de télécommande de cet autoradio.)

Préréglage des stations de télévision

Préréglage automatique des stations

Vous pouvez prérégler 12 stations de télévision.

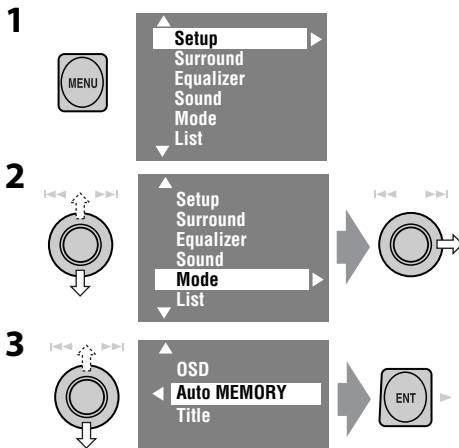

Les stations locales de télévision avec les signaux les plus forts sont recherchées et mémorisées automatiquement.

Préréglage manuel

1 Choisissez une station à prérégler.



2 Affichez la liste des préréglages.

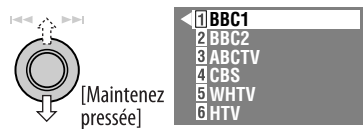

- Vous pouvez passer à une autre page de la liste des préréglages en maintenant poussé le bouton vers le haut ou le bas.
- La liste des préréglages est aussi accessible par <MENU> → <List> (☞ page 37).

3 Choisissez un numéro de préréglage.



4



[Maintenez pressée]



Sélection de stations préreglées

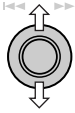

Sélection sur la liste des préreglées

1

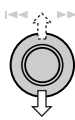

[Maintenez pressée]

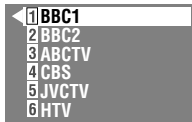

2 Choisissez une station préreglée.

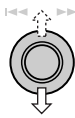

• La liste des préreglées est aussi accessible par <MENU> → <List>.

Changement de l'information sur l'écran

Vous pouvez afficher le numéro du canal et le nom affecté de la station pendant que vous regardez la télévision.

1

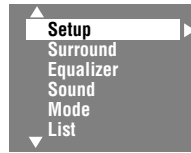

2

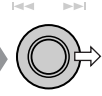
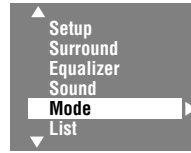
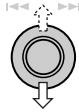

3

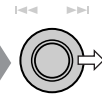
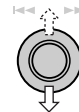

4

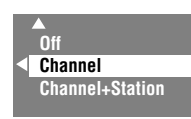
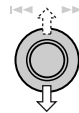

- **Off:** Aucune information n'est affichée pendant que vous regardez la télévision.
- **Channel:** Le numéro de canal est affiché pendant que vous regardez la télévision.
- **Channel+Station:** Le numéro de canal et le nom affecté à la station reçu sont affichés pendant que vous regardez la télévision.

FRANÇAIS

Écoute de iPod® / lecteur D.

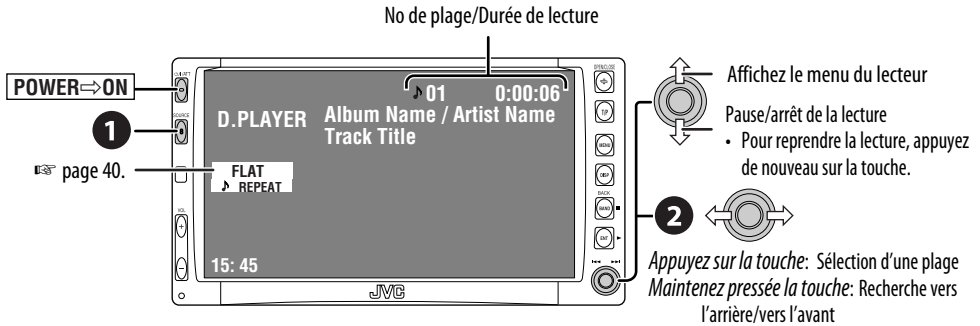

Pour iPod d'Apple et le lecteur D. de JVC D, il est nécessaire de connecter l'adaptateur d'interface (KS-PD100 ou KS-PD500) à la prise de changeur de CD à l'arrière.

Préparation:

Assurez-vous que "iPod" ou "D. player" est choisi pour le réglage de l'entrée extérieure. (☞ page 47)

1 Choisissez "iPod" ou "D. PLAYER".
La lecture démarre automatiquement.

2 Sélection d'un morceau.

Sélection d'une plage à partir du menu du lecteur

1 Affichez le menu du lecteur.



• Ce mode est annulé si aucune opération n'est réalisée pendant environ 5 secondes.

2 Choisissez le menu souhaité.

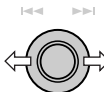

Appuyez sur la touche: Choisissez un élément
Maintenez pressée: Permet de sauter 10 éléments en même temps si leur nombre dépasse 10

Pour iPod:

Playlists ↔ Artists ↔ Albums ↔ Songs ↔ Genres ↔ Composers ↔ (retour au début)

Pour le lecteur D.:

Playlist ↔ Artist ↔ Album ↔ Genre ↔ Track ↔ (retour au début)

3 Validez le choix.



4 Répétez les étapes 2 à 3 pour choisir une plage.

- Quand une plage est finalement sélectionnée, la lecture démarre.
- Pour retourner au menu précédent...



Sélection des modes de lecture

- Quand un des modes de lecture est choisi, l'indicateur correspondant s'allume sur le moniteur.

1 Affichez le <MENU>, puis choisissez <Mode> ⇒ <Repeat> ou <Random>.

2 Sélectionner une option appropriée.

Repeat	One:	Fonctionne de la même façon que "Répéter Un" ou "Mode répétition → Un".
	All:	Fonctionne de la même façon que "Répéter Tous" ou "Mode répétition → Tous".
Random	Album:	Fonctionne de la même façon que la fonction "Aléatoire Albums" pour iPod.
	Song/On:	Fonctionne de la même façon que "Aléatoire Morceaux" ou "Lecture aléatoire → Activé".

Pour annuler, choisissez "Off".

- iPod est une marque de commerce d'Apple Computer, Inc., enregistrée aux États-Unis et dans les autres pays.

Écoute d'un autre appareil extérieur

AV-INPUT

Vous pouvez connecter un appareil extérieur aux fiches LINE IN/VIDEO IN.

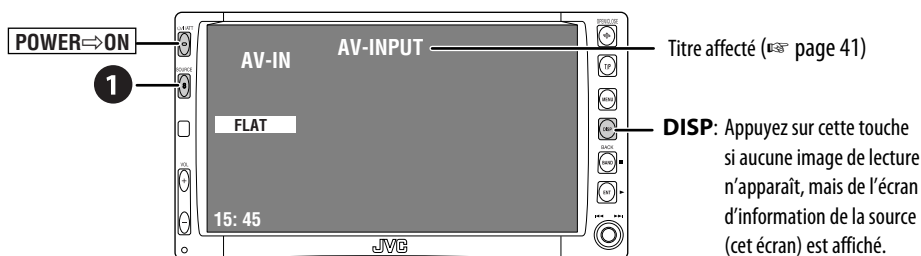

1 Choisissez "AV-IN".

2 Mettez l'appareil connecté sous tension et démarrez la lecture de la source.

Si vous choisissez "Camera Reverse" pour "AV Input" (☞ page 47), les messages d'état tels que le changement du niveau de volume n'apparaîtront pas sur le moniteur pendant l'affichage de l'image.

EXT-INPUT

Vous pouvez connecter un appareil extérieur aux prises du changeur de CD à l'arrière de l'appareil en utilisant l'adaptateur d'entrée de ligne—KS-U57 (non fourni) ou l'adaptateur d'entrée auxiliaire—KS-U58 (non fourni).

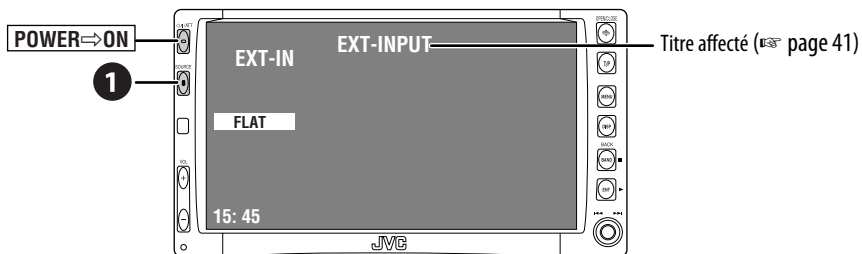

Préparation:

Assurez-vous que "External Input" est choisi pour le réglage de l'entrée extérieure. (☞ page 47)

1 Choisissez "EXT-IN".

2 Mettez l'appareil connecté sous tension et démarrez la lecture de la source.

Égalisation du son

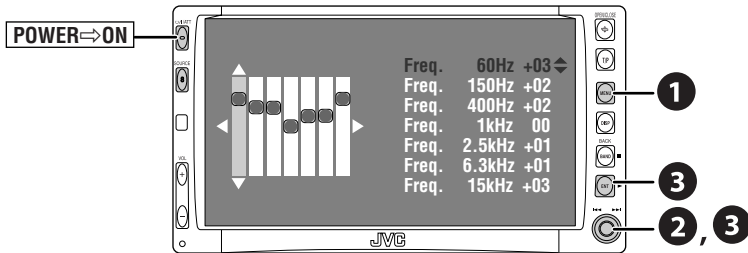

FRANÇAIS

Sélection du mode sonore

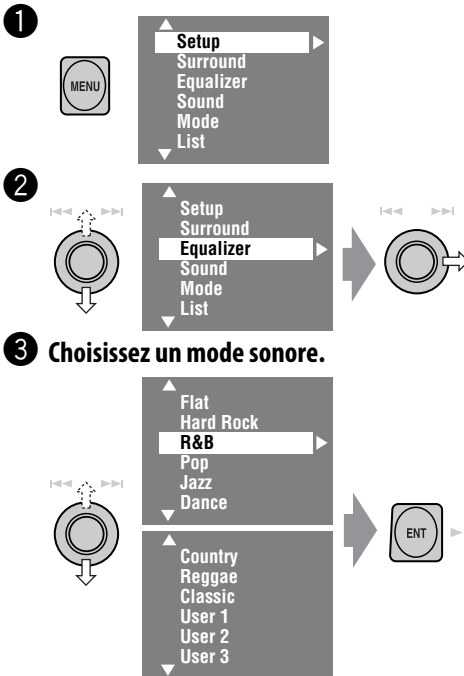

- Pour les valeurs préréglées de chaque mode sonore, voir page 54.
- Quand le Surround (voir page 23) est en service, l'égalisation sonore est annulée temporairement.

Mémorisation de votre propre ajustement

Vous pouvez mémoriser votre ajustement dans User 1, User 2 et User 3.

1 Répétez les étapes 1 et 2, puis à l'étape 3...

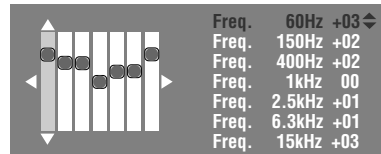

2 Ajustez.

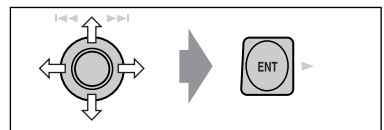

3 Mémorisez.

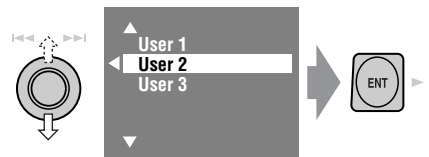

Affectation de titres aux sources

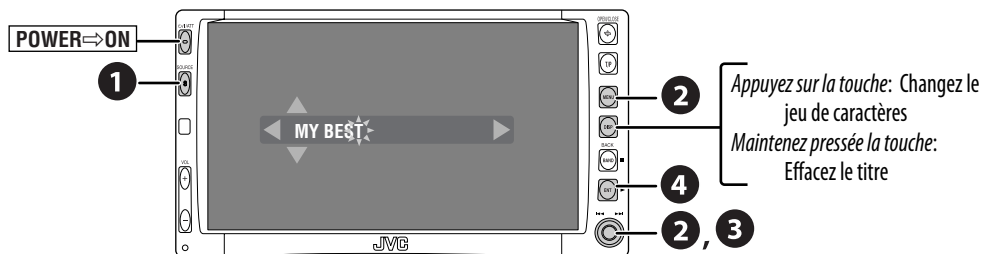

Vous pouvez affecter des titres aux supports suivants...

Sources	Le nombre maximum de caractères
AV-INPUT EXT-INPUT	16 caractères maximum.
Stations de télévision	16 caractères maximum (30 stations maximum)
DISC/CD-CH*	32 caractères maximum (pour 30 des disques)

* Vous pouvez affecter des titres uniquement à des CD ordinaires.

1 Choisissez les sources.

- Pour AV-IN/EXT-IN: Choisit la source.
- Pour les stations de télévision: Choisissez "TV", puis accordez une station de télévision.
- Pour un CD dans cet appareil: Insérez un CD.
- Pour des CD dans le changeur de CD: Choisissez "CD-CH", puis choisissez un numéro de disque.

2 Affichez l'écran d'entrée de titre.

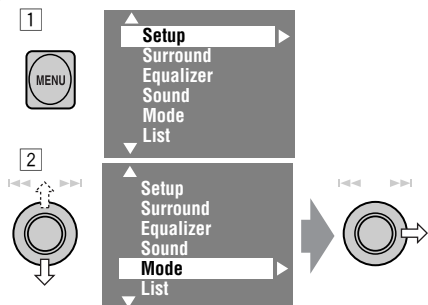

Ex.: Quand un "DISC" est choisi comme source

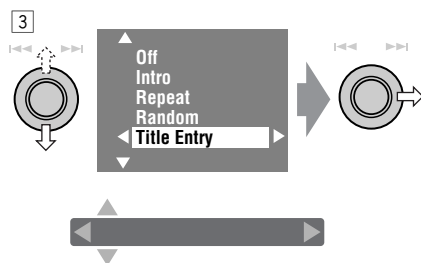

3 Affectez un titre.

1 Choisissez un caractère, puis validez.

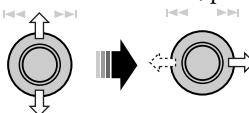

- Pour changer le jeu de caractères, appuyez sur DISP. (Pour savoir quels sont les caractères disponibles, voir page 50).

2 Répétez l'étape 1 jusqu'à ce que vous ayez fini d'entrer le titre.



4 Terminez la procédure.



Utilisation des menus

POWER⇒ON

Pour retourner au (ou faire disparaître le) menu supérieur



Pour retourner à l'écran précédent

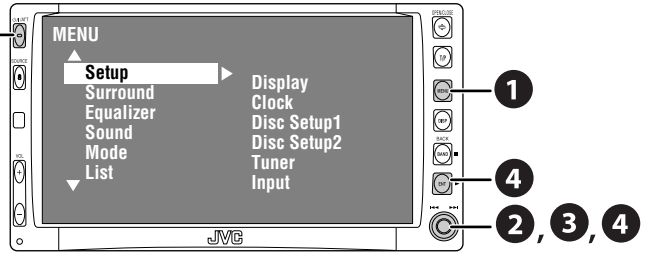

FRANÇAIS

Ex.: Changement du réglage "High Pass Filter"

1

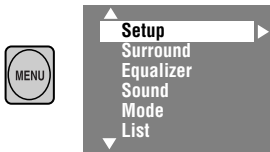

- Les articles non disponibles sont affichés en gris.

2



3



- Certaines options nécessitent que vous répétez ces étapes pour régler les éléments des sous-menus.

4



Articles de menu

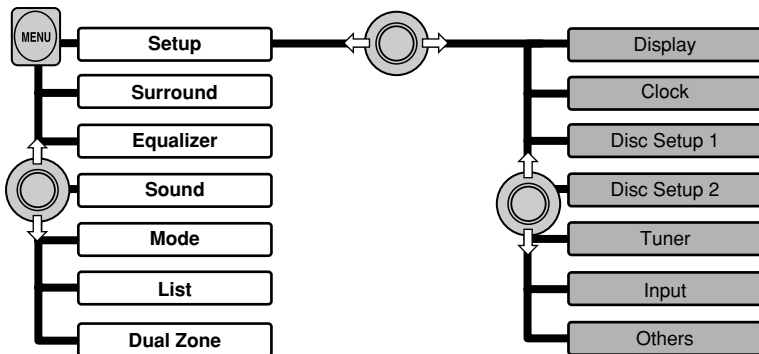

Articles de menu	Réglages pouvant être choisis, [page de référence]
Demonstration	Off: Annulation. On: Met en service la démonstration sur le moniteur.
Wall Paper	Vous pouvez choisir l'image de fond du moniteur. Standard, Geometric Design, Sea, Simple Green, Simple Orange, Simple Red, Simple Brown, Simple Grey
Level Meter	Vous pouvez choisir l'indicateur de niveau que vous souhaitez. Meter 1, Meter 2, Meter 3 • Appuyez répétitivement sur DISP pour afficher l'indicateur de niveau choisi sur le moniteur.
Scroll	Off: Annulation. Once: Fait défiler une fois les informations du disque. Auto: Répète le défilement (à 5 secondes d'intervalle). • Maintenir DISP pressée permet de faire défiler les informations quel que soit ce réglage.
Tag Display	Off: Annulation. On: Affiche les données de la balise lors de la lecture de plages MP3/WMA/WAV.
Dimmer	Off: Annulation. On: Met en service le gradateur. Auto: Assombrit le moniteur quand vous allumez les feux de la voiture. Time Set: Règle l'heure de mise en/hors service du gradateur.
Dimmer Level	Vous pouvez pré-régler la luminosité pour le gradateur. 00 (la plus claire) à 10 (la plus foncée); Réglage initial 05
Bright	Vous pouvez ajuster la couleur et la luminosité du moniteur. -15 (la plus foncée) à +15 (la plus claire); Réglage initial 00
Screen Control ^{*1}	Vous pouvez ajuster les réglages suivants pour rendre le moniteur plus clair et plus lisible pour l'image de lecture. Les réglages sont mémorisés séparément pour chaque source—"DISC", "AV-IN" et "TV". -15 à +15 ; Réglage initial 00 Bright: Ajustez ce réglage si l'image est trop lumineuse ou sombre. Contrast: Ajustez le contraste. Color: Ajustez la couleur de l'image—plus claire ou plus foncée. Tint: "FIX" apparaît. Ce réglage ne peut pas être ajusté pour ce modèle.

*1 Ne peut pas être ajusté pour les sources audio.

Articles de menu

Réglages pouvant être choisis, [page de référence]

Aspect*1

Il est possible de changer le format de l'image.

Format d'image du signant d'entrée

4:3

16:9

Normal:
Pour les images
originales 4:3



Full:
Pour les images
originales 16:9



Just:



Zoom:



Auto:

- Pour les "DISC": Le format d'image est choisi automatiquement en fonction des signaux d'entrée.
- Pour les autres sources vidéo: Le format d'image est fixé sur "NORMAL".

Time Set

Réglage initial **0:00**, [6]

12Hours/24Hours

12 Hours, 24 Hours, [6]

Clock Adjust

Off, Auto, [6]

Menu Language

Choisissez la langue initiale du menu de disque; Réglage initial **English** ([6] aussi page 54).

Audio Language

Choisissez la langue initiale des dialogues; Réglage initial **English** ([6] aussi page 54).

Subtitle

Choisissez la langue initiale des sous-titres ou supprimez les sous-titres (**OFF**); Réglage initial **English** ([6] aussi page 54).

OSD Language

Choisissez la langue de l'affichage sur l'écran utilisée sur le moniteur extérieur connecté à la fiche VIDEO OUT; Réglage initial **English**.

*1 Ne peut pas être ajusté pour les sources audio.

*2 Peut être choisi uniquement pour "DISC" ou "SD" (pendant que l'appareil n'est pas en cours de lecture).

Articles de menu

Réglages pouvant être choisis, [page de référence]

Monitor Type

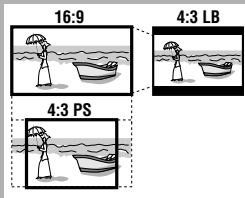

Choisissez le type de moniteur de façon à ce qu'il corresponde à une image d'écran large sur votre moniteur extérieur.

- **16:9:** Choisissez ce réglage quand le format de votre moniteur extérieur est 16:9.
- **4:3LB [Letter Box]/4:3PS [Pan Scan]:** Choisissez ce réglage quand le format de votre moniteur extérieur est 4:3. Référez-vous aux illustrations ci-à gauche pour savoir comment les images apparaissent sur le moniteur.

OSD Position

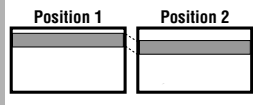

Choisissez la position de la barre sur l'écran, [25].

- **1:** Position élevée
- **2:** Position basse

File Type

Choisissez le type de fichier de lecture à reproduire quand un disque ou une carte SD contient différents types de fichiers.

- **Audio:** Reproduit les fichiers audio.
- **Picture:** Reproduit les fichiers JPEG.
- **Video:** Reproduit les fichiers DivX/MPEG (non disponible pour les cartes SD).

DivX Regi. (Registration) Code

Cet appareil possède son propre code d'enregistrement. Une fois que vous avez reproduit un disque sur lequel se trouve un code d'enregistrement, le code d'enregistrement de l'appareil est remplacé pour des raisons de protection des droits d'auteur.

D. (Dynamic) Range Compres. (Compression)^{*2}

Vous pouvez profiter d'un son puissant à un faible niveau de volume lors de la lecture d'un support Dolby Digital.

- **Auto:** Choisissez ce réglage pour appliquer l'effet aux supports codés multicanaux.
- **On:** Choisissez ce réglage pour toujours utiliser cette fonction.

Speaker Size^{*2}

Choisit l'enceinte

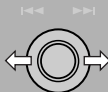

Ajuste la taille de l'enceinte

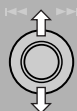

Vous pouvez ajuster le réglage de la taille des enceintes.





- **Front: Small, Large**
- **Center: None, Small, Large**
- **Rear: None, Small, Large**
- **Sub Woofer: On, Off**
- Speaker size: "Large" pour un diamètre de 13 cm ou plus; "Small" pour 13 ou moins.

Quel que soit le réglage ci-dessus...

- Aucun son ne sort du caisson de grave lors de la lecture d'une séquence vidéo Dolby Pro Logic II Movie ou Music si les enceintes avant sont réglées sur "Large".
- Aucun son ne sort de l'enceinte centrale quand le Surround est hors service.

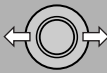
Disc Setup 1^{*2}Disc Setup 2^{*3}

^{*3} Peut être choisi uniquement pour "DISC" ou "SD".

Articles de menu	Réglages pouvant être choisis, [page de référence]
<p>Speaker Level Choisit l'enceinte</p>  <p>Ajuste le niveau de l'enceinte</p> 	<p>Vous pouvez ajuster le niveau de sortie des enceintes en service (☞ référez-vous à “Speaker Size” à la page 45), tout en écoutant la tonalité de test.</p> <ul style="list-style-type: none"> • Front Left/Center/Front Right/Rear Right/Sub Woofer^{*4}/Rear Left: Ajustez le niveau de sortie de chaque enceinte dans une plage de -10dB à +10dB; Réglage initial 00. • Maintenez pressée ENT pour mettre en et hors service la tonalité de test—Test Tone: ON, OFF.
<p>Speaker Distance^{*5} Choisit l'enceinte</p>  <p>Ajuste la distance de l'enceinte</p> 	<p>Vous pouvez ajuster le délai de sortie des enceintes.</p> <ul style="list-style-type: none"> • Front Left/Center/Front Right/Rear Right/Rear Left: Ajustez la distance des enceintes à la position d'écoute dans une plage de 15 cm/6 inches à 600 cm/240 inches par pas de 15 cm (6 pouces). [Réglage initial: 120 cm (pour l'enceinte centrale), 150 cm (pour les autres enceintes)] • Maintenez pressée DISP pour changer l'unité de mesure—cm et inch.
<p>AF Regional</p>	<p>Quand les signaux reçus de la station actuelle deviennent faibles...</p> <p>Off: Annulation—ne peut pas être choisi quand “DAB AF” est réglé sur “On”.</p> <p>AF Regional: Commute sur une autre station diffusant le même programme. (L'indicateur REG s'allume).</p> <p>AF: Commute sur une autre station. Le programme peut différer du programme actuellement reçu (L'indicateur AF s'allume), ☞ [14].</p>
<p>TA Volume</p>	<p>00 à 30 ou 50^{*6}; Réglage initial 15, ☞ [13].</p>
<p>Program Search</p>	<p>Off, On, ☞ [14]</p>

^{*3} Peut être choisi uniquement pour “DISC” ou “SD”.

^{*4} Ce réglage du niveau du caisson de grave prend effet uniquement quand le Surround est en service (☞ aussi page 49).

^{*5} Ne peut pas être choisi quand seules les enceintes avant sont en service.

^{*6} Dépend de la commande de gain de l'amplificateur.





	Articles de menu	Réglages pouvant être choisis, [page de référence]
Tuner	IF Band Width	<p>Auto: Augmente la sélectivité du tuner pour réduire les interférences entre les stations adjacentes. (L'effet stéréo peut être perdu.)</p> <p>Wide: Il y a des bruits d'interférence des stations adjacentes, mais la qualité du son n'est pas dégradée et l'effet stéréo est conservé.</p>
	DAB AF*7	Off, On, ⓘ [35]
	TV Channel Area*8	<p>Quand un tuner de télévision est connecté.</p> <p>CCIR: Normalement choisissez ce réglage.</p> <p>ITALY: Choisissez ce réglage quand vous vous trouvez en Italie.</p> <p>INDONESIA: Choisissez ce réglage quand vous vous trouvez en Indonésie.</p>
Input	AV Input	<p>Vous pouvez déterminer l'utilisation des fiches LINE IN et VIDEO IN.</p> <p>Off: Choisissez ce réglage quand aucun appareil n'est connecté ("AV-IN" est sauté lors de la sélection de la source).</p> <p>Audio&Video: Choisissez ce réglage quand un appareil audio/vidéo tel qu'un magnéscope est connecté.</p> <p>Audio: Choisissez ce réglage quand un appareil audio tel qu'un lecteur de MD est connecté.</p> <p>Camera*9: Choisissez ce réglage quand une caméra de recul est connectée.</p> <p>Camera Reverse*9: L'image inversée de la vue arrière est affichée sur le moniteur (Le moniteur sur l'autoradio uniquement; la vue normale apparaît sur le moniteur extérieur.)</p>
	External Input	<p>Quand un appareil extérieur est connecté à la prise du changeur de CD à l'arrière.</p> <p>Changer/iPod/D. player*10: Changeur de CD, iPod ou lecteur D. ⓘ [31, 38]</p> <p>External Input: N'importe quel autre appareils que ceux donnés ci-dessus. ⓘ [39]</p> <ul style="list-style-type: none"> • Pour la connexion du tuner DAB, ce réglage n'est pas requis. Il est détecté automatiquement.

*7 Apparaît uniquement quand le tuner DAB est connecté.

*8 Apparaît uniquement quand le tuner de télévision KV-C1001 est connecté.

*9 Le fil des feux de recul doit être connecté. Référez-vous au Manuel d'installation/raccordement (volume séparé). La vue arrière par la caméra apparaît sur le moniteur au format d'image "Full" (quel que soit le réglage du format d'image) quand vous placez le levier de vitesse en position de marche arrière (R).

*10 Le nom de l'appareil détecté par la prise du changeur de CD apparaît.

	Articles de menu	Réglages pouvant être choisis, [page de référence]
Others	Beep	Off: Annulation. On: Met en service la tonalité sonore des touches.
	Telephone Muting	Off: Annulation. Muting1, Muting2: Choisissez le mode qui permet de couper le son lors de l'utilisation d'un téléphone cellulaire.
	Power LED Flash	Off: Annulation. On: Quand le contact est coupé, le témoin sur la touche  /I/ATT clignote.
Surround*11	Surround Off	Choisissez ce réglage pour mettre hors service la fonction de Surround.
	Surround On	Choisissez ce réglage pour mettre en service la fonction de Surround.  [23] Auto, Dolby PLII Movie, Dolby PLII Music • Quand vous choisissez "Dolby PLII Music", vous pouvez ajuster " Panorama " et " CenterWidth ".
Equalizer*12	Flat/Hard Rock/R&B/Pop/Jazz/Dance/Country/Reggae/Classic/User 1/User 2/User 3	 [40]
Sound	Fader/Balance Ajustez le fader 	Ajustez le fader—la balance de sortie des enceintes entre les enceintes avant et arrière. • Complètement en haut—avant uniquement • Complètement en bas—arrière uniquement Lors de l'utilisation d'un système à deux enceintes, réglez le fader au centre (00).
	Ajustez la balance 	Ajustez la balance—la balance de sortie des enceintes entre les enceintes gauche et droite. • Complètement à gauche—gauche uniquement • Complètement à droite—droite uniquement
	Volume Adjust	Ajustement et mémorisation du niveau de volume de l'ajustement automatique pour chaque source, par rapport au niveau de volume FM. Le niveau de volume augmente ou diminue automatiquement quand vous changez la source. • -12 à +12; Réglage initial 00

*11 Peut être choisi uniquement pour "DISC" et "SD".

*12 Peut être choisi uniquement quand le Surround est hors service.

	Articles de menu	Réglages pouvant être choisis, [page de référence]
Sound	Subwoofer	Ajustez les réglages ci-dessous dans le sous-menu: <ul style="list-style-type: none"> • Phase: Phase du caisson de grave. Choisissez “Normal” ou “Reverse”, le réglage qui vous donne le meilleur son. • Level*13: Niveau de sortie du caisson de grave. Niveau: -6 à +8; Réglage initial 0
	High Pass Filter	Through: Choisissez ce réglage quand aucun caisson de grave n’est connecté. On: Choisissez ce réglage quand un caisson de grave est connecté.
	Crossover	Ajustez la fréquence de transition entre les enceintes avant/arrière et le caisson de grave. 80Hz, 120Hz, 150Hz
	Amplifier Gain	Vous pouvez changer le niveau de volume maximum de cet autoradio. Off: Met hors service l’amplificateur intégré. Low Power: VOL 00 à 30 (Choisissez ce réglage si la puissance maximum des enceintes est inférieure à 50 W). High Power: VOL 00 à 50
	Rear Speaker *14	Vous pouvez mettre en/hors service les enceintes arrière. Off, On
Mode*15	Mono	Pour le FM. (Off, On), [10]
	PTY Standby	Pour le FM/DAB. (Off, News), [13, 34] <ul style="list-style-type: none"> • Quand vous mettez en service l’attente de réception PTY, vous pouvez changer le code PTY pour l’attente de réception PTY.
	DX / Local	Pour le FM. (DX, Local), [11]
	SSM	Pour le FM. [11]
	Title Entry	Uniquement pour les CD ordinaires, les stations de télévision, l’entrée AV-IN et EXT-IN. [41]
	Off/Intro/Repeat/Random	Uniquement pour la lecture de disque, la lecture SD et iPod/lecteur D. [18, 32, 38]
	D.(Dynamic) Range Control	Pour le DAB. (Off, 1, 2, 3), [33]
	Announce Standby	Pour le DAB. (Off, TransportNews), [35]
	OSD	Pour le TV. (Off, Channel, Channel+Station), [37]
Auto MEMORY	Pour le TV. [36]	
List	Les listes accessibles diffèrent en fonction de la source.	
Dual Zone	Off, On/Surround Off, On/Surround On , [26]	

*13 Ce réglage du niveau du caisson de grave prend effet uniquement quand le Surround est hors service ([aussi page 46]).

*14 Fonctionne uniquement quand le fonctionnement sur deux zones est en service.

*15 Les articles de la section <Mode> varient en fonction de la source de lecture.

Condensation d'humidité

De la condensation peut se produire sur la lentille à l'intérieur du lecteur de DVD/CD dans les cas suivants:

- Après le démarrage du chauffage dans la voiture.
- Si l'intérieur de la voiture devient très humide.

Si cela se produit, le lecteur de DVD/CD risque de ne pas fonctionner correctement. Dans ce cas, éjectez le disque et laissez l'autoradio sous tension pendant quelques heures jusqu'à ce que l'humidité s'évapore.

Comment manipuler les disques

Pour retirer un disque de sa boîte, faites pression vers le centre du boîtier et soulevez légèrement le disque en el tenant par ses bords.

Support central



- Tenez toujours le disque par ses bords. Ne touchez pas la surface enregistrée.

Pour remettre un disque dans sa boîte, insérez-le délicatement sur le support central (avec la surface imprimée dirigée vers le haut).

- Conservez les disques dans leur boîte quand vous ne les utilisez pas.

Pour garder les disques propres

Un disque sale peut ne pas être reproduit correctement. Si un disque est sale, essuyez-le avec un chiffon doux, en ligne droite du centre vers les bords.



- N'utilisez pas de solvant (par exemple, un nettoyeur conventionnel pour disque vinyle, un vaporisateur, un diluant, du benzène, etc.) pour nettoyer les disques.

Pour reproduire un disque neuf

Les disques neufs ont parfois des ébarbures sur le bord intérieur et extérieur. Si un tel disque est utilisé, cet autoradio risque de le rejeter.



Pour retirer ces ébarbures, frotter les bords avec un crayon, un stylo, etc.

N'utilisez pas les disques suivants:

Disque gondolé



Autocollant



Reste d'étiquette



Étiquette autocollante

Caractères apparaissant sur le moniteur

En plus des alphabets romains (A - Z, a - z), les caractères suivants sont utilisés pour indiquer diverses informations sur le moniteur.

- Vous pouvez aussi utiliser les caractères suivants pour affecter des titres (voir page 41).

• **Pour affecter des titres aux stations de télévision, vous pouvez uniquement utiliser l'alphabet romain (A - Z, a - z) et les chiffres (0 - 9).**

Á	À	Ã	Ä	Å
Ä	Æ	Œ	Č	Ć
Ç	É	È	Ê	Ë
Ĝ	Í	Ì	Î	Ī
Ñ	Ó	Ô	Õ	Ö
Õ	Ø	Ř	Ŕ	Š
Ś	Ş	Ú	Û	Ü
Ü	Ý	Ž	Ẓ	Ẕ
Ɔ	Ɔ	Ɔ	Ɔ	Ɔ
l	u	ö	espace	

á	à	â	ä	å
ã	æ	œ	č	ć
ç	é	è	ê	ë
ĝ	í	ì	î	ĭ
ñ	ó	ô	õ	ö
ř	ŕ	š	ś	ş
ú	û	ü	ý	ÿ
Ɔ	Ɔ	Ɔ	Ɔ	Ɔ
l	u	ö	espace	

0	1	2	3	4
5	6	7	8	9
!	"	#	\$	%
&	'	()	*
+	,	-	.	/
:	;	<	=	>
?	@	_	`	~
¿	£	€	α	espace

Chiffres et symboles

Lettres majuscules et minuscules

Pour en savoir plus à propos de cet autoradio

Généralités

Mise sous tension de l'appareil

- En appuyant sur SOURCE sur l'autoradio, vous pouvez aussi mettre l'appareil sous tension. Si la source est prête, la lecture démarre.

Visionnement de l'image

- Si vous changez le format d'image sur "Just", les deux côtés de l'image sont étendus horizontalement pour adapter l'image à la taille du moniteur. Cela peut faire paraître déformée la partie au centre de l'image.

FM/AM

Mémorisation des stations

- Quand la recherche SSM est terminée, les stations reçues sont préréglées sur les No 1 (fréquence la plus basse) à No 6 (fréquence la plus haute).

Disque

Généralités

- Dans ce manuel, les mots "plage" et "fichier" sont utilisés de façon interchangeable.
- Cet autoradio peut aussi reproduire les disques de 8 cm.
- Cet autoradio peut uniquement reproduire les fichiers CD audio (CD-DA) si différents types de fichier sont enregistrés sur le même disque.
- Cet autoradio peut afficher uniquement les caractères d'un octet. Les autres caractères ne peuvent pas être affichés correctement.

Insertion d'un disque

- Si un disque est inséré à l'envers, "Disc Error Please Eject" apparaît sur le moniteur. Éjection d'un disque.

Éjection d'un disque

- Si le disque éjecté n'est pas retiré avant 15 secondes, il est réinséré automatiquement dans la fente d'insertion pour le protéger de la poussière. (Le disque n'est pas reproduit cette fois).

Indicateurs d'enceinte/de signal

Indicateurs d'enceinte	Indicateurs de signal
L C R	L C R
SW	LFE
LS RS	LS S RS

- Normalement, les indicateurs d'attente de réception s'allument à la place des indicateurs d'enceinte/signal.
- Les indicateurs d'enceinte—carrés autour de "L", "R", "LS" et "RS" s'allument en bleu quand les enceintes correspondantes sont réglées sur "Large" ou "Small" (☞ page 45).
- L'indicateur d'enceinte centrale—carré autour de "C" s'allume en bleu quand l'enceinte centrale est réglée sur "Large" ou "Small" et quand le Surround est en service.
- Des sons sortent des enceintes dont les indicateurs sont allumés sur le moniteur.
- L'indicateur SW s'allume quand "Sub Woofer" est réglé sur "On" (☞ page 45).
- Les indicateurs de signal indiquent les signaux entrant—L (avant gauche) / R (avant droit) / C (centre) / LFE (effets basse fréquence) / LS (surround gauche) / RS (surround droit) / S (surround monaural).
- Si l'enceinte est en service, mais qu'il n'y a pas de signaux correspondants à l'enceinte, la couleur des indicateurs de signaux change de blanc à noir pour indiquer qu'il n'y a pas de signal (par conséquent aucun son ne sort des enceintes correspondantes).

Changement de la source

- Si vous changez la source quand le fonctionnement sur deux zones est en service, la lecture s'arrête aussi, sans que le disque ne soit éjecté.
La prochaine fois que vous choisissez "DISC" comme source de lecture, la lecture du disque reprend à partir de l'endroit où elle a été interrompue.

Lecture de disques enregistrables/réinscriptibles

- Cet appareil peut reconnaître un maximum de 3 500 fichiers, 250 dossiers (un maximum de 999 fichiers par dossier).
- Utilisez uniquement des disques “finalisés”.
- Cet autoradio peut reproduire les disques multi-session; mais les sessions non fermées sont sautées lors de la lecture.
- Cet appareil peut afficher les données de balise (Version 1,0, 1,1, 2,2, 2,3 ou 2,4) des fichiers.
- Cet appareil peut ne pas être capable de reproduire certaines disques ou fichiers à cause de leurs caractéristiques ou des conditions d’enregistrement.

Lecture de fichiers DivX

- Cet appareil peut reproduire les fichiers DivX portant le code d’extension <.divx>, <.div>, <.avi> (quel que soit la casse des lettres).
- Cet appareil prend en charge les fichiers DivX d’une résolution de 720 x 576 pixels ou inférieure.
- Cet appareil prend en charge les formats DivX 6.x, 5.x, 4.x et 3.11.
- Le flux audio doit être conforme au format MP3 ou Dolby Digital.
- Cet appareil ne prend pas en charge le format GMC (Global Motion Compression).
- Les fichiers codés en mode à balayage entrelacé ne peuvent pas être reproduits correctement.
- Cet appareil peut reconnaître un total de 25 caractères pour les noms de fichier/dossier.

Reproduisez des fichiers MPEG

- Cet appareil peut reproduire les fichiers MPEG portant l’extension <.mpg> ou <.mpeg>.
- Le format de transmission en continu doit être conforme au programme/système MPEG.
- Le format de fichier doit être MP@ML (profil principal au niveau principal)/SP@ML (profil simple au niveau principal)/MP@LL (profil principal au niveau inférieur).
- Les flux audio doivent être conforme au format MPEG1 Audio Layer -2.

Reproduisez des fichiers JPEG

- Il est recommandé d’enregistrer les fichiers à la résolution de 640 x 480.
- Cet appareil peut lire les fichiers JPEG de base (baseline). Les fichiers JPEG progressifs ou sans perte (lossless) ne peuvent pas être reproduits.

Lecture de fichiers MP3/WMA/WAV

- Cet appareil peut reproduire les fichiers portant le code d’extension <.mp3>, <.wma> ou <.wav> (quel que soit la casse des lettres).
- Cet autoradio peut reproduire les fichiers respectant les conditions suivantes:
 - Débit binaire: MP3/WMA: 32 kbps à 320 kbps
 - Fréquence d’échantillonnage: 48 kHz, 44,1 kHz, 32 kHz (pour MPEG1) 24 kHz, 22,05 kHz, 16 kHz (pour MPEG2) 48 kHz, 44,1 kHz, 32 kHz (pour WMA) 44,1 kHz (pour WAV)
- Cet autoradio peut reproduire les fichiers enregistrés au mode VBR (débit binaire variable). Les fichiers enregistrés en VBR affichent une durée écoulée différente.
- Cet autoradio ne peut pas reproduire les fichiers suivants:
 - Fichiers MP3 codés au format MP3i et MP3 PRO.
 - Fichiers MP3 codés avec Layer 1/2.
 - Fichiers WMA codés sans perte, professionnels et formats vocaux.
 - Fichiers WMA qui ne sont pas basés sur Windows Media® Audio.
 - Fichiers au format WMA protégés contre la copie avec DRM.
 - Fichiers qui contiennent des données telles que AIFF, ATRAC3, etc.

Pour profiter des sons Surround

- Si “Surround On” est choisi, la lecture Surround “MULTI” démarre automatiquement pour les disques codés multicanaux quel que soit le réglage “Surround On”.
- Vous ne pouvez pas mettre en service le Surround pour les DVD Vidéo MPEG multicanaux ou les sources DivX 2 canaux et MPEG 2 canaux. Quand “Surround On” est choisi, les sons stéréo sont émis uniquement par les enceintes avant. “FRONT 2CH” apparaît sur l’écran d’information du disque.
- Quand “Auto” est choisi pour “Surround On”, la lecture stéréo démarre pour les sources DVD, DTS-CD, DivX et MPEG à 2 canaux sans signal codé Surround. Dans ce cas, aucun son ne sort du caisson de grave.
- Quand “FIX” apparaît sur l’écran d’information du disque, aucun son ne sort du caisson de grave.

■ Lecture de cartes SD

- Le format d’enregistrement requis est FAT 16/32 et la capacité de mémoire recommandée est de 8 MB à 512 MB.

■ Affectation d’un titre

- Si vous essayez d’affecter des titres à plus de 30 stations de télévision ou 30 CD, “NAME FULL” clignote un instant. Effacez les titres inutiles avant de faire une autre affectation.
- Les titres affectés aux CD dans le changeur de CD peuvent aussi être affichés si vous reproduisez le même disque dans la lecture de DVD/CD intégré et vice versa.

■ DAB tuner

- Seuls les services DAB primaires peuvent être pré-réglés même si vous mémorisez un service secondaire.

■ Utilisation de iPod® ou d’un lecteur D.

- Quand vous mettez cet appareil sous tension, iPod ou le lecteur D. est chargé à travers cet appareil.
- Le texte d’information peut ne pas être affiché correctement. Cet appareil peut afficher un maximum de 40 caractères.

Avis:

Lors de l’utilisation de iPod ou d’un lecteur D., certaines opérations peuvent ne pas être réalisées correctement ou comme prévues.

Dans ce cas, consultez le site Web JVC suivant:

Pour les utilisateurs de iPod: <<http://www.jvc.co.jp/english/car/support/ks-pd100/index.html>>

Pour les utilisateurs d’un lecteur D.:

<<http://www.jvc.co.jp/english/car/support/ks-pd500/index.html>>

■ Réglage des menus

- Si vous changez le réglage “Amplifier Gain” de “High Power” sur “Low Power” alors que le niveau de volume est réglé au dessus de “30”, l’autoradio change automatiquement le volume sur “VOL 30”.
- Après avoir changé un des réglages “Menu Language/Audio Language/Subtitle”, mettez l’appareil hors tension puis de nouveau sous tension, puis réinsérez le disque (ou insérez un autre disque) de façon que le réglage soit effectif.
- Si vous choisissez “16:9” pour une image de format 4:3, l’image change légèrement à cause du processus de conversion de la largeur de l’image.
- Même si “4:3 PS” est choisi, la taille de l’écran devient “4:3 LB” pour certains disques.
- Quand “None” est choisi pour les enceintes centrale/arrière et que “Off” est choisi pour le caisson de grave (taille des enceintes), le réglage Surround est annulé et ne peut pas être ajusté.
- La taille de l’enceinte centrale ne peut pas être réglée sur “Large” si les enceintes avant et arrière sont réglées sur “None” ou “Small”.

Codes de langue (pour la sélection de la langue des DVD)

Code	Langue	Code	Langue	Code	Langue	Code	Langue	Code	Langue
AA	Afar	FA	Persan	KL	Groenlandais	OC	Langue d'oc	ST	Sesotho
AB	Abkhazien	FI	Finois	KM	Cambodgien	OM	(Afan) Oromo	SU	Soudanais
AF	Afrikaans	FJ	Fidji	KN	Kannara	OR	Oriya	SW	Swahili
AM	Amharique	FO	Faroese	KO	Coréen (KOR)	PA	Panjabi	TA	Tamil
AR	Arabe	FY	Frison	KS	Kashmiri	PL	Polonais	TE	Télougou
AS	Assamais	GA	Irlandais	KU	Kurde	PS	Pashto, Pushto	TG	Tadjik
AY	Aymara	GD	Gaélique écossais	KY	Kirghiz	PT	Portugais	TH	Thaï
AZ	Azerbaïdjanais	GL	Galicien	LA	Latin	QU	Quechua	TI	Tigrinya
BA	Bashkir	GN	Guarani	LN	Lingala	RM	Rhaeto-Romance	TK	Turkmène
BE	Biélorusse	GU	Gujarati	LO	Laotien	RN	Kirundi	TL	Tagalog
BG	Bulgare	HA	Hausa	LT	Lithuanien	RO	Roumain	TN	Setswana
BH	Bihari	HI	Hindi	LV	Latvian, Letton	RW	Kinyarwanda	TO	Tongan
BI	Bislama	HR	Croate	MG	Malagasy	SA	Sanskrit	TR	Turc
BN	Bengali, Bangladais	HU	Hongrois	MI	Maori	SD	Sindhi	TS	Tsonga
BO	Tibétain	HY	Arménien	MK	Macédonien	SG	Sango	TT	Tatar
BR	Breton	IA	Interlingua	ML	Malayalam	SH	Serbo-Croate	TW	Twi
CA	Catalan	IE	Interlangue	MN	Mongol	SI	Cingalais	UK	Ukrainien
CO	Corse	IK	Inupiak	MO	Moldavien	SK	Slovaque	UR	Ourdou
CS	Tchèque	IN	Indonésien	MR	Marathi	SL	Slovène	UZ	Ouzbek
CY	Gallois	IS	Islandais	MS	Malais (MAY)	SM	Samoan	VI	Vietnamien
DZ	Bhutani	IW	Hébreu	MT	Maltais	SN	Shona	VO	Volapük
EL	Grec	JI	Yiddish	MY	Birman	SO	Somalien	WO	Ouolof
EO	Espéranto	JW	Javanais	NA	Nauruan	SQ	Albanais	XH	Xhosa
ET	Estonien	KA	Géorgien	NE	Népalais	SR	Serbe	YO	Yoruba
EU	Basque	KK	Kazakh	NO	Norvégien	SS	Siswati	ZU	Zoulou

FRANÇAIS

Mode sonore	Valeur d'égalisation prééglée						
	60 Hz	150 Hz	400 Hz	1 kHz	2.5 kHz	6.3 kHz	15 kHz
Flat	00	00	00	00	00	00	00
Hard Rock	+03	+03	+01	00	00	+02	+01
R&B	+03	+02	+02	00	+01	+01	+03
Pop	00	+02	00	00	+01	+01	+02
Jazz	+03	+02	+01	+01	+01	+03	+02
Dance	+04	+02	00	-02	-01	+01	+01
Country	+02	+01	00	00	00	+01	+02
Reggae	+03	00	00	+01	+02	+02	+03
Classic	+02	+03	+01	00	00	+02	00
User 1/2/3	00	00	00	00	00	00	00

À propos des sons reproduits par les prises arrière

- Sortie des enceintes/sortie discrète analogique (F-OUT/R-OUT/CENTER/SUBWOOFER):
Les signaux multicanaux sont émis pour un disque codé multicanal. (Quand le fonctionnement sur deux zones est en service, le même signal émis par les fiches 2nd AUDIO OUT est émis pour la source principale "DISC".)
- 2nd AUDIO OUT: Les signaux à 2 canaux sont émis quand le fonctionnement sur deux zones est en service. Lors de la lecture d'un disque codé multicanal, les signaux multicanaux sont sous mixés (sauf pour certains DVD Audio).

Guide de dépannage

Ce qui apparaît être un problème n'est pas toujours sérieux. Vérifiez les points suivants avant d'appeler un centre de service.

	Symptôme	Remèdes/Causes
Généralités	• Aucun son ne sort de l'enceinte centrale.	L'enceinte centrale est utilisée uniquement pour la lecture Surround. Aucun son ne sort pour la lecture stéréo.
	• Aucun son ne sort du caisson de grave lors de la lecture en stéréo.	Cela se produit lors de la lecture de certains disques avec "Auto" choisi pour "Surround On" (☞ pages 23 et 48). Annulez le Surround.
	• Le moniteur n'est pas clair et lisible pour l'affichage de l'image de lecteur.	Un ensoleillement direct du pare-brise peut causer ce symptôme. Ajustez "Bright" et "Contrast" sur "Screen Control" (☞ page 43).
	• La télécommande ne fonctionne pas.	Mettez hors service la fonction de deux zone (☞ page 26). (Quand le fonctionnement sur deux zones est en service, la télécommande fonctionne uniquement pour commander le lecteur de DVD/CD).
	• "Position Error Push Open Key" apparaît sur le moniteur.	L'angle du panneau du moniteur a été ajusté en force, ou l'ouverture ou la fermeture a été interrompue. Appuyez sur OPEN/CLOSE.
	• "Mecha Error Push Reset" apparaît sur le moniteur et le panneau ne bouge pas.	Réinitialisez l'autoradio (☞ page 2).
	• "SD Loading Error" apparaît sur le moniteur.	La carte SD n'est pas insérée complètement. Insérez-la complètement dans la fente pour fermer le panneau du moniteur.
	• Cet autoradio ne fonctionne pas du tout.	Réinitialisez l'autoradio (☞ page 2).
FM/AM	• Le préréglage automatique SSM ne fonctionne pas.	Mémorez les stations manuellement.
	• Bruit statique pendant l'écoute de la radio.	Connectez l'antenne solidement.
Lecture de disque	• Le disque ne peut pas être reconnu ni reproduit.	Forcez l'éjection du disque (☞ page 2).
	• Le disque ne peut pas être éjecté.	Déverrouillez le disque (☞ page 19).
	• Les disques enregistrables/réinscriptibles ne peuvent pas être reproduits.	• Insérez un disque finalisé.
	• Les plages sur les disques enregistrables/réinscriptibles ne peuvent pas être sautées.	• Finalisez les disques avec l'appareil qui a été utilisé pour l'enregistrement.
	• "Disc Error Please Eject" apparaît sur le moniteur.	Insérez de nouveau le disque correctement.
	• "Eject Error" ou "Loading Error" apparaît sur le moniteur.	Changer la source en appuyant sur SOURCE résoudra ce problème.
	• Le son et les images sont quelque fois interrompus ou déformés.	• Arrêtez la lecture lorsque vous conduisez sur une route accidentée. • Changez le disque.
	• Aucune image de lecture n'apparaît sur le moniteur.	Le fil de frein de stationnement n'est pas connecté correctement. (☞ Manuel d'installation/Raccordement.)
• "Region Error Please Eject" apparaît sur le moniteur quand vous insérez un DVD Vidéo.	Le code de région n'est pas correct (☞ page 5).	

	Symptôme	Remèdes/Causes
Lecture MP3/WMA/WAV	• Le disque ne peut pas être reproduit.	<ul style="list-style-type: none"> • Changez le disque. • Enregistrez les plages en utilisant une application compatible sur les disques appropriés (☞ page 4). • Ajoutez le code d'extension approprié pour les noms des fichiers.
	• Du bruit est produit.	La plage reproduite n'est pas dans un format de fichier reproductible. Passez à un autre fichier.
	• Les plages ne sont pas reproduites comme vous le souhaitez.	L'ordre de lecture peut différer de celui utilisé par d'autres lecteurs.
	• La durée de lecture écoulée n'est pas correcte.	Cela se produit quelque fois pendant la lecture. C'est causé par la façon dont les plages ont été enregistrées.
	• "Disc No Files Please Eject" apparaît sur le moniteur.	Insérez un disque contenant des plages au format correct.
Lecture de carte SD	• Du bruit est produit.	La plage reproduite n'est pas dans un format de fichier reproductible. Passez à un autre fichier.
	• Les plages ne sont pas reproduites comme vous le souhaitez.	L'ordre de lecture peut différer de celui utilisé par d'autres lecteurs.
	• "Now Reading" clignote sur le moniteur.	<ul style="list-style-type: none"> • La durée de lecture initiale varie en fonction de la carte SD. • N'utilisez pas trop de hiérarchies et de dossiers. • Mettez l'appareil hors tension puis de nouveau sous tension.
	• "SD No Files Please Eject" apparaît sur le moniteur, puis l'appareil retourne à la source précédente.	Insérez une carte SD qui contient des plages codées dans un format approprié.
	• "Not Support" apparaît sur le moniteur et un plage est sautée.	La plage ne peut pas être reproduite.
	• "SD Error Please Eject" apparaît sur le moniteur, puis l'appareil retourne à la source précédente.	<ul style="list-style-type: none"> • La carte SD peut ne pas fonctionner correctement, ou peut ne pas avoir été formaté correctement. • Ne retirez ni n'insérez la carte SD pendant que "Now Reading" apparaît.
Changeur de CD	• "No Disc" apparaît sur le moniteur.	Insérez des disques dans le magasin.
	• "No Magazine" apparaît sur le moniteur.	Insérez le magasin.
	• "No Files" apparaît sur le moniteur.	Le disque ne comprend pas de fichiers reproductibles. Remplacez le disque par un disque contenant des fichiers reproductibles.
	• "Reset 08" apparaît sur le moniteur.	Connectez cet autoradio et le changeur de CD correctement et appuyez sur le bouton de réinitialisation du changeur de CD.

	Symptôme	Remèdes/Causes
Changeur de CD	• “Reset 01” – “Reset 07” apparaît sur le moniteur.	Appuyez sur la touche de réinitialisation du changeur de CD.
	• Le changeur de CD ne fonctionne pas du tout.	Réinitialisez l'autoradio (☞ page 2).
Tuner de télévision	• Le tuner de télévision ne fonctionne pas du tout.	Appuyez sur le bouton de réinitialisation du tuner de télévision.
	• “Reset 08” apparaît sur le moniteur.	Cet appareil n'est pas connecté correctement au tuner de télévision. Connectez-le correctement, puis appuyez sur le bouton de réinitialisation du tuner de télévision.
	• Les stations de télévision ne peuvent pas être reçues.	Le réglage “TV Channel Area” n'est pas correct. (☞ page 47).
DAB tuner	• “No DAB Signal” apparaît sur le moniteur.	Déplacez-vous dans un endroit où les signaux sont plus forts.
	• “Reset 08” apparaît sur le moniteur.	Connectez cet appareil et le tuner DAB correctement, puis réinitialisez l'appareil (☞ page 2).
	• Le tuner DAB ne fonctionne pas du tout.	Reconnectez cet appareil et le tuner DAB correctement. Puis, réinitialisez l'appareil (☞ page 2).
	• “Antenna Power NG” apparaît sur le moniteur.	Vérifiez les cordons et les connexions.
Lecture de iPod/lecteur D.	• iPod ou le lecteur D. ne peut pas être mis sous tension ou ne fonctionne pas.	<ul style="list-style-type: none"> • Vérifiez le câble de connexion et la connexion. • Chargez la batterie. • Pour le lecteur D.: Mettez à jour la version du micrologiciel.
	• Le son est déformé.	Mettez hors service l'égaliseur sur cet appareil ou sur iPod/lecteur D.
	• “Disconnect” apparaît sur le moniteur.	Vérifiez le câble de connexion et la connexion.
	• Pour iPod: La lecture s'arrête.	Le casque d'écoute a été déconnecté pendant la lecture. Redémarrez la lecture.
	• Aucun son n'est entendu quand iPod nano est connecté.	Déconnectez le casque d'écoute de iPod nano.
	• Aucun son n'est entendu.	Déconnectez l'adaptateur au niveau du lecteur D. Puis, connectez-le à nouveau.
	• “ERROR 01” apparaît sur le moniteur quand un lecteur D. est connecté.	
	• “NO FILES” ou “NO TRACK” apparaît sur le moniteur.	Aucune plage ne se trouve dans l'appareil. Importez des plages dans iPod ou le lecteur D.
	• “RESET 01” – “RESET 07” apparaît sur le moniteur.	Déconnectez l'adaptateur au niveau de cet appareil et de iPod/lecteur D. Puis, connectez-le à nouveau.
	• “RESET 08” apparaît sur le moniteur.	Vérifiez la connexion entre l'adaptateur et cet appareil.
• Les commandes de iPod ou du lecteur D. ne fonctionnent pas après l'avoir déconnecté de cet appareil.	Réinitialisez iPod ou le lecteur D.	
AV-IN	• “No Signal” apparaît sur le moniteur.	<ul style="list-style-type: none"> • Mettez l'appareil vidéo sous tension s'il ne l'est pas déjà. • Cet appareil n'est pas connecté correctement à l'appareil vidéo. Connectez-le correctement.

Spécifications

FRANÇAIS

AMPLIFICATEUR	Puissance de sortie maximum:	Avant/Arrière:	50 W par canal
	Puissance de sortie en mode continu (RMS):	Avant/Arrière:	20 W par canal pour 4 Ω, 40 Hz à 20 000 Hz avec moins de 0,8% de distorsion harmonique totale
	Impédance de charge:		4 Ω (4 Ω à 8 Ω admissible)
	Plage de commande de l'égaliseur:	Fréquences:	60 Hz, 150 Hz, 400 Hz, 1 kHz, 2,5 kHz, 6,3 kHz, 15 kHz
		Niveau:	±10 dB
	Rapport signal sur bruit:		70 dB
	Niveau de Sortie Audio (F-OUT/R-OUT/CENTER/SUBWOOFER):	Niveau de sortie de ligne/ Impédance:	2,5 V/20 kΩ en charge (pleine échelle)
		Impédance de sortie:	1 kΩ
	Standard de couleur:		PAL
	Sortie vidéo (composite):		1 Vp-p/75 Ω
	Autres prises:	Entrée:	LINE IN, VIDEO IN, entrée antenne
Sortie:		2nd AUDIO OUT	
Autres:		Changeur de CD, AV BUS	

TUNER FM/AM	Plage de fréquences:	FM:	87,5 MHz à 108,0 MHz
		AM:	(PO) 522 kHz à 1 620 kHz (GO) 144 kHz à 279 kHz
	Tuner FM	Sensibilité utile:	11,3 dBf (1,0 μV/75 Ω)
		Sensibilité utile à 50 dB:	16,3 dBf (1,8 μV/75 Ω)
		Sélectivité de canal alterné (400 kHz):	65 dB
		Réponse en fréquence:	40 Hz à 15 000 Hz
		Séparation stéréo:	35 dB
	Tuner PO	Sensibilité/Sélectivité:	20 μV/35 dB
	Tuner GO	Sensibilité:	50 μV

DVD/CD	Système de détection du signal:	Capteur optique sans contact (laser semi-conducteur)	
	Réponse en fréquence:	DVD, fs=48 kHz:	16 Hz à 22 000 Hz
		DVD, fs=96 kHz:	16 Hz à 44 000 Hz
		VCD/CD:	16 Hz à 20 000 Hz
	Plage dynamique:	93 dB	
	Rapport signal sur bruit:	95 dB	
Pleurage et scintillement:	Inférieur à la limite mesurable		

MONITEUR	Taille de l'écran:	écran large de 6,5 pouces à cristaux liquides	
	Nombre de pixels:	280 800 pixels: 400 (horizontal) × 3 × 234 (vertical)	
	Méthode d'affichage:	Matrice active TFT (transistor à couches minces)	
	Standard de couleur:	PAL/NTSC	
	Format d'image	16:9 (large)	
	Température de stockage admissible:	-10°C à +60°C	
	Températures de fonctionnement admissibles:	0°C à +40°C	

GÉNÉRALITÉS	Alimentation:	Tension de fonctionnement:	CC 14,4 V (11 V à 16 V admissibles)	
	Système de mise à la masse:	Masse négative		
	Températures de fonctionnement admissibles:	0°C à +40°C		
	Dimensions (L × H × P):	Taille d'installation (approx.):	178 mm × 100 mm × 160 mm	
		Taille du panneau (approx.):	170 mm × 93 mm × 29 mm	
	Masse (approx.):	2,6 kg (sans les accessoires)		

La conception et les spécifications sont sujettes à changement sans notification.

Espace nécessaire pour l'éjection du moniteur

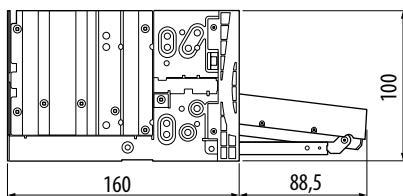

Appareil: mm

PRÉCAUTIONS: Afin de pouvoir éjecter le moniteur, laissez un espace libre suffisant devant le moniteur pour qu'il sorte. Si non, le moniteur peut gêner la manipulation du volant ou du levier de vitesse, et cela risquerait d'entraîner un accident de la circulation.

Hartelijk dank voor de aanschaf van dit JVC-product!

Wij verzoeken u de gebruiksaanwijzing goed door te lezen voordat u het apparaat gaat gebruiken. Zo krijgt u een volledig inzicht in de functies van het apparaat en kunt u de mogelijkheden optimaal benutten.

BELANGRIJK VOOR LASERPRODUKTEN

1. KLASSE 1 LASERPRODUKT
2. **VOORZICHTIG:** Open de bovenste afdekking niet. Er zijn geen door de gebruiker te repareren onderdelen in het toestel; laat onderhoud en reparatie over aan erkend onderhoudspersoneel.
3. **VOORZICHTIG:** Zichtbare en onzichtbare laserstraling indien open en interlock defect of buiten werking gesteld. Voorkom directe blootstelling aan de straal.
4. REPRODUCTIE VAN LABEL: WAARSCHUWINGSLABEL OP BUITENKANT VAN TOESTEL AANGEBRACHT.

CAUTION: Visible and invisible laser radiation when open and interlock failed or defeated. AVOID DIRECT EXPOSURE TO BEAM. (e)	ADVARSEL: Synlig og usynlig laserstråling når maskinen er åben eller interlocken fejler. Undgå direkte eksponering til stråling. (d)	VARNING: Synlig och osynlig laserstrålning när den öppnas och spårren är urkopplad. Beträkta ej strålen. (s)	VARO: Avattassa ja suojalukitus ohitettuna tai viallisena olet alttiina näkyväille ja näkymättömälle laser säteilylle. Vältä säteien kohdistumista suoraan itseesi. (f)
--	---	---	--

NEDERLANDS

Het apparaat terugstellen

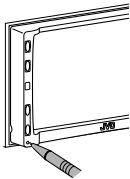

- De door u gemaakte instellingen worden tevens gewist.

Voor de veiligheid is een genummerde identificatiekaart bij het apparaat geleverd. Het identificatienummer is tevens op de behuizing van het apparaat gedrukt. Bewaar de kaart op een veilige plaats. Deze kaart is belangrijk voor identificatie indien het apparaat is gestolen.

Geforceerd verwijderen van een disc

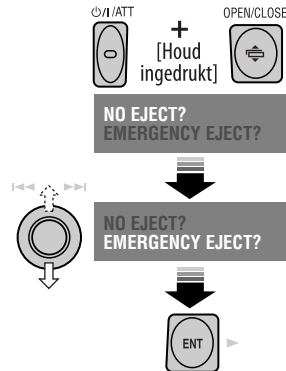

- Stel het toestel terug indien dit niet werkt.

Denk aan de veiligheid...

- Zet het volume onder het rijden niet te hard. Dit is gevaarlijk, omdat u de geluiden buiten de auto niet meer hoort.
- Zet de auto stil voordat u ingewikkelde handelingen met het apparaat gaat verrichten.

Temperatuur binnen de auto...

Als de auto gedurende lange tijd in de kou of in de warmte heeft gestaan, mag u het apparaat pas gebruiken nadat de temperatuur in de auto weer normaal waarden heet bereikt.

WAARSCHUWINGEN:

Voorkomen van ongelukken en beschadiging

- Installeer **GEEN** enkele eenheid op een plaats waar;
 - het kan de werking van het stuur en de versnellingshendel hinderen.
 - het kan de werking van veiligheidsvoorziening en, bijvoorbeeld airbags, hinderen.
 - dit het uitzicht belemmert.
- Bedien het toestel **NIET** tijdens het besturen van de auto.
Indien u het toestel tijdens het rijden moet bedienen, moet u uitermate voorzichtig zijn.
- De bestuurder moet tijdens het autorijden niet naar het beeldscherm kijken.

Voorzorgen voor de monitor:

- De in deze receiver ingebouwde monitor is met precisie-onderdelen gefabriceerd, maar kan echter wat ineffektieve beeldpunten hebben. Dit is onvermijdelijk en duidt niet op een defect.
- Raak het oppervlak van het vloeibare kristallen display niet met uw vinger direct aan.
- Stel de monitor niet aan het directe zonlicht bloot.
- Indien de temperatuur zeer laag of hoog is...
 - Het toestel werkt mogelijk onjuist vanwege een abnormale temperatuur.
 - De beelden worden niet helder getoond of de beweging van beelden is traag. De beelden zijn niet synchroon aan het geluid of de beeldkwaliteit is aanzienlijk slechter onder dergelijke omstandigheden.

Dit product bevat auteursrechtelijke beschermingstechnologie die wordt beschermd door Amerikaanse octrooien en andere intellectuele eigendomsrechten. Gebruik van deze auteursrechtelijke beschermingstechnologie moet worden gemachtigd door Macrovision en is bestemd voor gebruik in huishoudens en voor andere beperkte doeleinden, tenzij met speciale toestemming van Macrovision. Reverse-engineering of demontage is verboden.

INHOUD

<i>Introductie</i>	4
• <i>Alvorens gebruik van het toestel</i>	5

■ BEDIENING

Basisbediening

• <i>Bedieningspaneel</i>	7
• <i>Afstandsbediening (RM-RK240)</i>	8
<i>Luisteren naar de radio</i>	10
<i>Bediening voor disc</i>	15
<i>Bediening voor Dual Zone</i>	26
<i>Bediening voor SD</i>	29

■ EXTERNE APPARATUUR

<i>Luisteren naar de CD-wisselaar</i>	31
<i>Luisteren naar de DAB-tuner</i>	33
<i>Televisiekijken</i>	36
<i>Luisteren naar de iPod®/D.speler</i>	38
<i>Luisteren naar andere externe apparatuur</i>	39

■ INSTELLINGEN

<i>Geluidegalitatie</i>	40
<i>Invoeren van titels voor bronnen</i>	41
<i>Menu-bediening</i>	42
<i>Onderhoud</i>	50
<i>Meer over deze receiver</i>	51
<i>Oplossen van problemen</i>	55
<i>Technische gegevens</i>	58

Introductie

Disctype	Opnameformaat, bestandstype, enz.	Afspeelbaar
DVD	DVD-Video	✓OK
	DVD-Audio	✓OK
	DVD-ROM	✗NO
Opneembare/herschrijfbare DVD (DVD-R* ¹ /-RW, +R/+RW* ²) • In overeenstemming met het UDF bridge formaat • Een DVD-RAM kan niet worden afgespeeld.	DVD-Video	✓OK
	DivX/MPEG1/MPEG2	
	JPEG	
	MP3/WMA/WAV	✗NO
	MPEG4	
	DVD-VR, +VR	
Dual-disc	DVD-kant	✓OK
	Niet-DVD-kant	✗NO
CD/VCD	Audio-CD/CD-tekst (CD-DA), DTS-CD	✓OK
	VCD (Video-CD)	
	SVCD (Super Video CD)	✗NO
	CD-ROM	
	CD-I (CD-I Ready)	
Opneembare/herschrijfbare CD (CD-R/-RW) • In overeenstemming met ISO 9660 level 1, level 2, Romeo, Joliet	CD-DA	✓OK
	DivX/MPEG1/MPEG2	
	JPEG	
	MP3/WMA/WAV	
	MPEG4	✗NO

*¹ Een DVD-R opgenomen met het "multi-border" formaat kan tevens worden afgespeeld (uitgezonderd dubbelzijdige discs).

*² U kunt een afgeronde +R/+RW (alleen videofunctie) disc afspelen. Het gebruik van een dubbelzijdige +R-disc wordt echter afgeraden.

- "DVD Logo" is een handelsmerk van DVD Format/Logo Licensing Corporation, geregistreerd in de US, Japan en andere landen.

Waarschuwing voor weergave van een DualDisc

De niet-DVD kant van een "DualDisc" komt niet overeen met de "Compact Disc Digital Audio" standaard. Het gebruik van de niet-DVD kant met dit toestel wordt derhalve afgeraden.

Let op met het instellen van het volume:

Discs produceren in vergelijking met andere bronnen weinig ruis. Verlaag het volume alvorens een disc af te spelen, zodat beschadiging van de luidsprekers door een plotselinge verhoging van het uitgangsniveau wordt voorkomen.

Opmerking aangaande de regiocode:
 DVD-spelers en DVD-video's hebben een regiocodenummer. Deze receiver is uitsluitend geschikt voor weergave van DVD's die "2" in het regiocodenummer hebben.

Indien u een DVD-video met een foute regiocode plaatst
 "Region Error Please Eject" verschijnt op de monitor.



Alvorens gebruik van het toestel—Annuleren van de displaydemonstratie en instellen van de klok

- Zie tevens bladzijde 42.

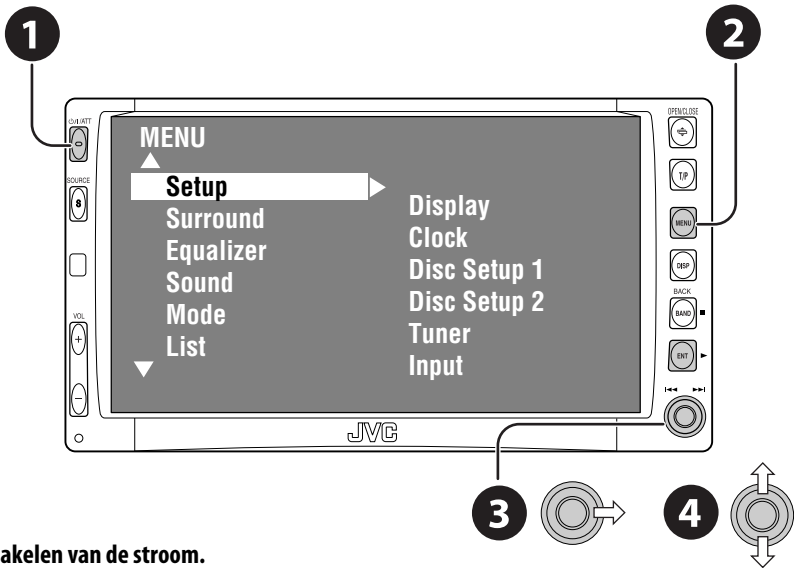

- 1** Inschakelen van de stroom.
- 2** Toon het <MENU>.
- 3** Kies <Setup> → <Display> → <Demonstration> en activeer vervolgens het <Demonstration> scherm.

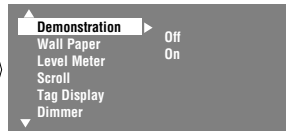
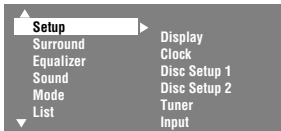

- 4** Annuleer de displaydemonstratie.
 Kies "Off".

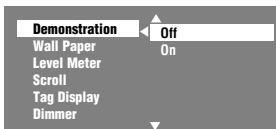

Vervolg op de volgende bladzijde

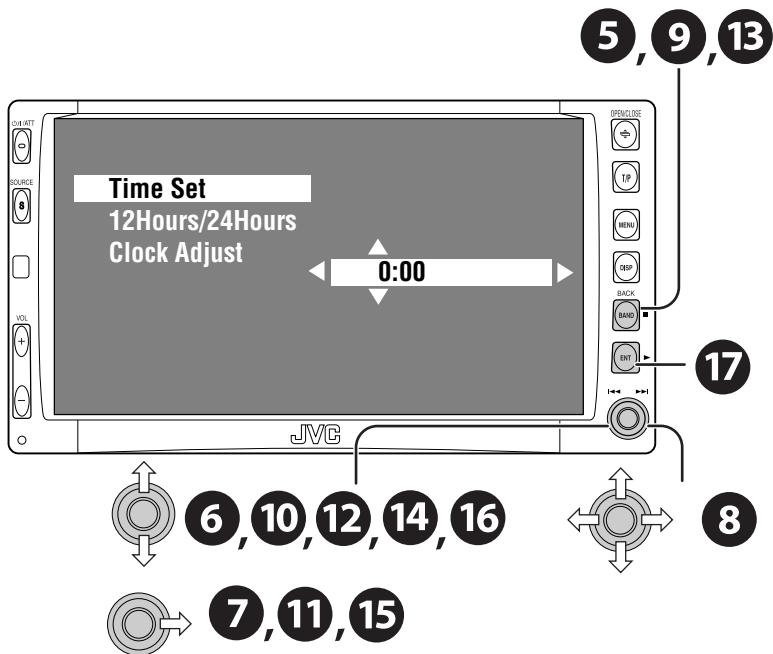

- 5 Ga naar het <Setup> menu terug.
- 6 Kies <Clock> ⇌ <Time Set>.
- 7 Activeer het <Time Set> scherm.
- 8 Stel de tijd voor de klok in.

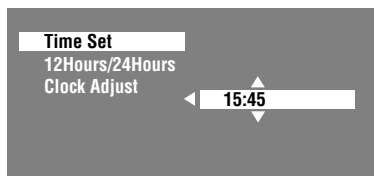

- 9 Ga naar het <Clock> menu terug.
- 10 Kies <12Hours/24Hours>.

- 11 Activeer het <12Hours/24Hours> scherm.
- 12 Kies het 12-uur of 24-uur systeem.

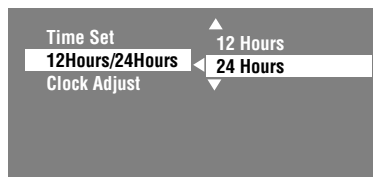

- 13 Ga naar het <Clock> menu terug.
- 14 Kies <Clock Adjust>.
- 15 Activeer het <Clock Adjust> scherm.
- 16 Kies de <Clock Adjust> instelling.
 - **Off:** Geannuleerd.
 - **Auto:** Activeren van de automatische klokinstelling met gebruik van tijddata (CT) van een FM RDS-zender.
- 17 Voltooi de procedure.

Voor het kiezen van de bron.

TUNER → DAB → DISC (DVD/VCD/CD) → SD → CD-CH, iPod, D.PLAYER, of EXT-IN → TV → AV-IN → (terug naar het begin)

- U kunt deze bronnen niet kiezen indien ze niet gereed staan.

- **Inschakelen van de stroom.**
- **Uitschakelen van de stroom** [Houd ingedrukt].
- **Dempen van het geluid** (indien de stroom is ingeschakeld).

Open en sluit het monitorpaneel.

- U kunt een disc en SD-kaart plaatsen wanneer het monitorpaneel is geopend.

Verander de hoek van het monitorpaneel [Houd ingedrukt, en druk vervolgens op].

Tonen of wissen van <MENU>*¹.

Activeer TA-standbyontvangst/PTY-zoeken.

Afstandsbedienings-sensor

Instellen van het volume.

Stel de receiver terug.

- Gebruik uitsluitend indien het interne systeem onjuist functioneert.

Displayvenster

Veranderen van display-informatie.

- **DISC:** Start het afspelen.
- **Met menu's:** Voer in.

- **TUNER/DAB:** Opzoeken van zenders/services.
- **DISC:** Kiezen van hoofdstukken/fragmenten.
- **Met menu's:** Kiezen van onderdelen.
- **iPod/D.PLAYER:** Kiezen van fragmenten.
- **TV:** Kiezen van TV-zenders.

*1 <MENU> schermen

U kunt de menu's gebruiken voor het maken van diverse instellingen. Het <MENU> scherm heeft de volgende sub-menu's—**Setup/Surround/Equalizer/Sound/Mode/List/DualZone.**

- Zie bladzijden 42 t/m 49 voor details.

- **TUNER/DAB:** Kiezen van de golfband.
- **DISC:** Stop de weergave.
- **Met menu's:** Terug.

Basisbediening — Afstandsbediening (RM-RK240)

Plaatsen van de lithium-knoopbatterij (CR2025)

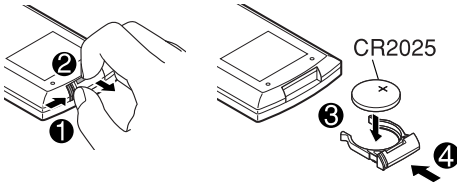

Gebruikte batterijen:

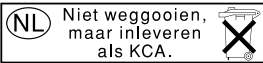

Gebruik van de afstandsbediening:

- Richt de afstandsbediening direct naar de afstandsbedieningssensor op het toestel.
- Stel de afstandbedieningssensor NIET aan schel licht bloot (direct zonlicht of lamplicht).

De receiver heeft een functie voor bediening met de stuurafstandsbediening.

- Zie de Handleiding voor installatie/aansluiting (afzonderlijk boekje) voor het verbinden.

Waarschuwing: Voorkomen van ongelukken en beschadiging

- Plaats geen andere batterij dan een CR2025 of gelijkwaardige batterij.
- Bewaar de batterij buiten het bereik van kleine kinderen.
- Laad niet op, sluit niet kort, demonteer niet en verwarm de batterij niet en gooi niet in een vuur.
- Bewaar de batterij niet met andere metalen materialen.
- Steek niet met een tangetje of dergelijk gereedschap in de batterij.
- Wikkel de batterij met band om en isoleer goed alvorens weg te gooien of langdurig op te slaan.

BELANGRIJK:

Met Dual Zone geactiveerd (☞ bladzijde 26), functioneert de afstandsbediening uitsluitend voor het bedienen van de DVD/CD-speler.

Belangrijke onderdelen en functies

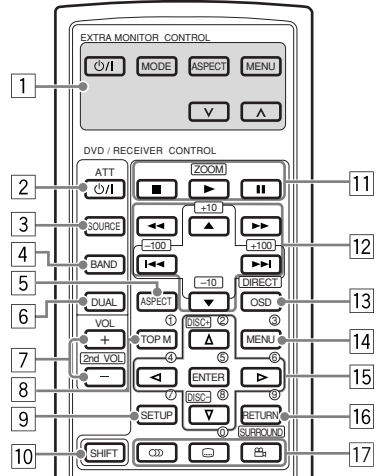

MONITOR CONTROL

- 1 Monitor-regeltoetsen
 - Wordt gebruikt voor een JVC monitor—KV-MR9010 of KV-MH6510.

DVD/RECEIVER CONTROL

- 2
 - Inschakelen van de stroom
 - Dempnen van het geluid indien de stroom is ingeschakeld.
 - Houd even ingedrukt om de stroom uit te schakelen (indien de stroom is ingeschakeld).
- 3 Voor het kiezen van de bron.
- 4 Voor het kiezen van de FM/AM/DAB-golffrequenties.
- 5 Verandert de aspectratio van de weergavebeelden.
- 6 Actieveert of annuleert Dual Zone.
- 7 Voor het instellen van het volume.
 - Functioneert tevens als 2nd VOL indien tegelijkertijd met de SHIFT toets ingedrukt (☞ bladzijde 26).
- 8*1
 - DVD/DivX 6: Toont het discmenu.
 - VCD: Voortzetten van PBC-weergave (☞ bladzijde 21).
- 9*1 Wordt niet als SETUP toets voor deze receiver gebruikt.
- 10 SHIFT toets

- 11 ■ (stoppen), ► (weergave), II (pauze)
- (afspelen) functioneert tevens als ZOOM toets wanneer tegelijkertijd ingedrukt met de SHIFT toets (☞ bladzijde 22).
 - Niet van toepassing op bediening van de CD-wisselaar.

12*2 **Voor geavanceerde discbedieningen:**

- ▲ / ▼
DVD: Kiezen van titels.
Andere discs dan CD:
Kiezen van mappen.
- ◀◀ / ▶▶: achterwaarts verspringen/
voorwaarts verspringen
- ◀◀ / ▶▶: achterwaarts zoeken/
voorwaarts zoeken

Voor bediening van de FM/AM/TV-tuner:

- ▲ / ▼:
Voor het kiezen van voorkeuzenders.
- ◀◀ / ▶▶:
- Voor het opzoeken van zenders.
Druk kort: automatisch zoeken
Houd ingedrukt: handmatig zoeken

Voor bediening van de DAB-tuner:

- ▲ / ▼:
Veranderen van voorkeurservice.
- ◀◀ / ▶▶:
- Houd even ingedrukt voor het opzoeken van ensembles.
- Druk kort voor het kiezen van een service.

Voor bediening van Apple iPod®/JVC D. speler:

- ▼: Pauzeren/stoppen of hervatten van de weergave.
- ▲: Oproepen van het hoofdmenu (en vervolgens werken ▲/▼/◀◀ / ▶▶ als menukeuzetoetsen).^{*3}
- ◀◀ / ▶▶ (tijdens de menukeuzefunctie)
 - Druk kort voor het kiezen van een onderdeel. (Druk vervolgens op ▼ om de keuze te bevestigen.)
 - Houd ingedrukt om tegelijkertijd 10 onderdelen te verspringen.

13 Tonen van de in-beeldbalk.

- Functioneert tevens als DIRECT toets wanneer tegelijkertijd met de SHIFT toets ingedrukt (☞ bladzijden 20 t/m 22).

- 14*1
- DVD/DivX 6: Toont het discmenu.
 - VCD: Voortzetten van PBC-weergave (☞ bladzijde 21).

- 15*1
- Maken van keuzes/instellingen.
 - ◀▶: 5 minuten verder of terug springen voor DivX/MPEG.
 - DISC +/- toetsen: Veranderen van disc voor "CD-CH".

16*1 RETURN toets

- 17
- DVD: Kiezen van de geluidstaal (☞), ondertitels (☞), hoek (☞).
 - DivX: Kiezen van de geluidstaal (☞), ondertitels (☞).
 - VCD: Kiezen van het audiokanaal (☞).
 - ☞ (hoek) functioneert tevens als SURROUND toets wanneer tegelijkertijd met de SHIFT toets ingedrukt (☞ bladzijde 23).

*1 Functioneren als cijfertoetsen wanneer tegelijkertijd met de SHIFT toets ingedrukt.

- TUNER/DAB: Kiezen van een voorkeuzender/service.
- DISC: Kiezen van hoofdstuk/titel/groep/map/fragment.

*2 Functioneren als +10/-10/+100/-100 toetsen wanneer tegelijkertijd met de SHIFT toets ingedrukt.

- *3
- ▲: Terugkeren naar het voorgaande menu.
 - ▼: Bevestigen van de keuze.

Kiezen van een nummer

Kiezen van nummer 0 - 9:

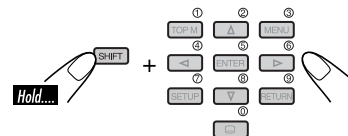

Kiezen van een hoger nummer dan 9:

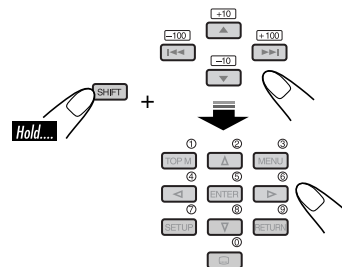

- De +100/-100 toetsen worden uitsluitend gebruikt voor het opzoeken van fragmenten met een hoger nummer dan 99.

Luisteren naar de radio

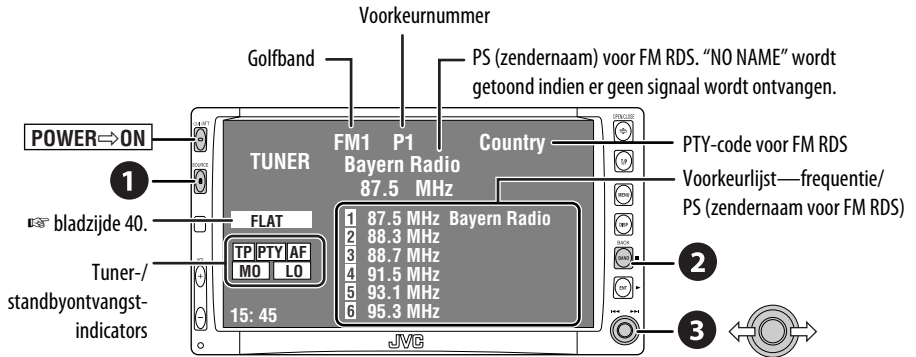

1 Kies "TUNER".

2 Kiezen van de golfband.

→ FM1 → FM2 → FM3 → AM

3 Opzoeken van een zender—Auto Search.

- Handmatig zoeken: Druk naar links of rechts totdat "Manual Search" op het display verschijnt en druk vervolgens herhaaldelijk.
- De ST indicator licht op wanneer een stereo FM-uitzending wordt ontvangen waarvan designalen sterk genoeg zijn.

Indien een stereo FM-uitzending slecht ontvangbaar is

1



2

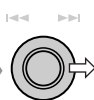
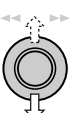

3

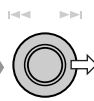
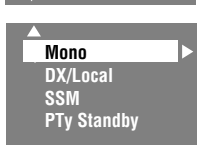

4

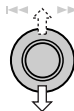

De ontvangst is beter, maar het stereo-effect gaat verloren.

- De MO indicator licht op.

Voor het weer herstellen van het stereo-effect, kiest u "Off" in stap 4.

Afstemmen op zenders met sterke signalen

Deze functie werkt uitsluitend voor de FM-golfbanden.

Nadat u deze functie eenmaal heeft geactiveerd (met "Local" gekozen), werkt de functie altijd voor het opzoeken van FM-zenders.

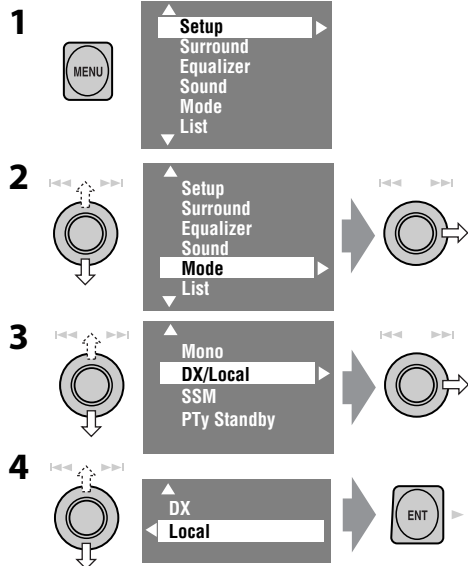

Er worden nu uitsluitend zenders met sterke signalen opgezocht.

- De DX indicator dooft en de LO indicator licht vervolgens op.

Automatisch vastleggen van FM-zenders—SSM (achtereenvolgend vastleggen van sterke zenders)

Deze functie werkt uitsluitend voor de FM-golfbanden.

U kunt zes zenders voor iedere golfband vastleggen.

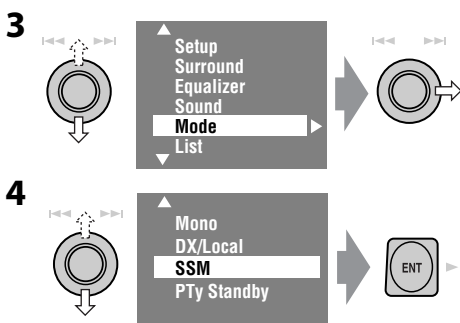
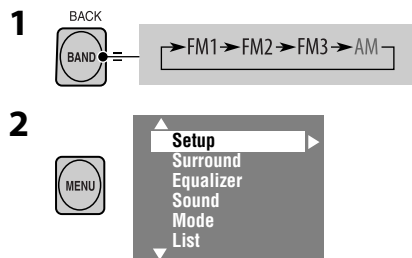

Lokale FM-zenders met sterke signalen worden opgezocht en automatisch voor de FM-golfband vastgelegd.

Handmatig vastleggen

Bijv.: Vastleggen van FM-zender op 92,5 MHz onder voorkeurnummer 4 van de FM1-golfband.

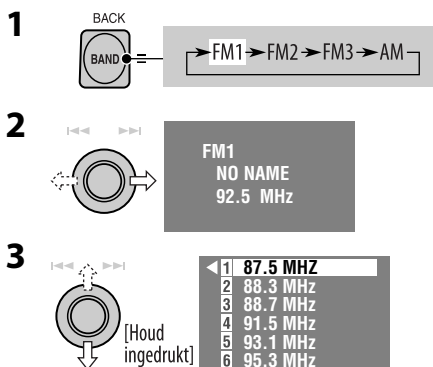

- De FM-golfband verandert iedere keer dat u de toets omhoog of omlaag drukt.
- De voorkeurlijst kan tevens worden opgeroepen met <MENU> → <List> (☞ bladzijde 12).

4 Kies een voorkeurnummer.

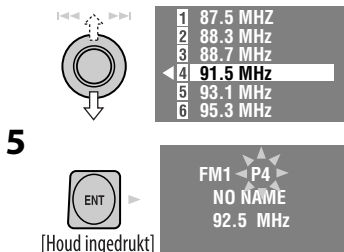

Kiezen van voorkeuzenders

Met de afstandsbediening:

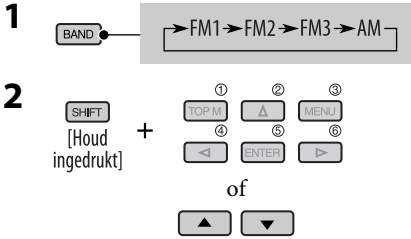

Met het toestel:

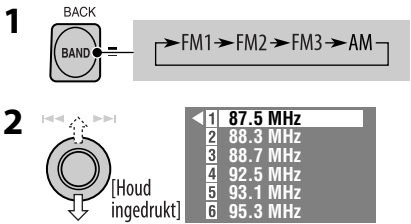

- De FM-golfband verandert iedere keer dat u de toets omhoog of omlaag drukt.

3 Kies een voorkeuzender.

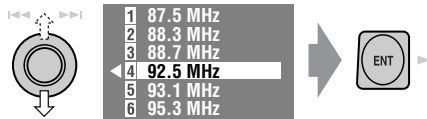

- De voorkeurlijst kan tevens worden opgeroepen met <MENU> → <List>.

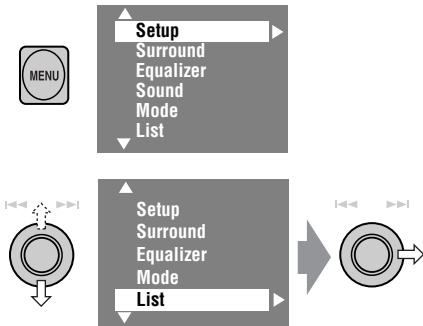

De volgende functies kunnen alleen voor FM RDS-zenders worden gebruikt.

Opzoeken van een FM RDS-programma—PTY-zoeken

U kunt uw favoriete programma opzoeken door de PTY-code van het gewenste programma te kiezen.

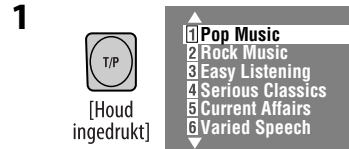

De PTY-voorkeurlijst, met zes vastgelegde PTY-codes, verschijnt.

2 Kies een PTY-code.

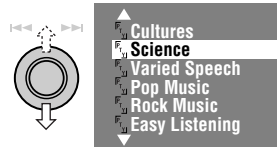

- U kunt een van de 35 PTY-codes, met inbegrip van de eerste naar uw wens vastgelegde voorkeurcodes, kiezen (zie bladzijde 13).

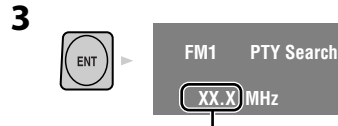

De frequentie verandert tijdens het zoeken.

Indien er een zender is die een programma van dezelfde PTY-code uitzendt, wordt op deze zender afgestemd.

Beschikbare PTY-codes:

News, Current Affairs, Information, Sport, Education, Drama, Cultures, Science, Varied Speech, Pop Music, Rock Music, Easy Listening, Light Classics M, Serious Classics, Other Music, Weather & Metr, Finance, Children Progs, Social Affairs, Religion, Phone In, Travel & Touring, Leisure & Hobby, Jazz Music, Country Music, National Music, Oldies Music, Folk Music, Documentary

Vastleggen van uw favoriete programmatypes

U kunt uw favoriete PTY-codes in de PTY-voorkeurlijst vastleggen.

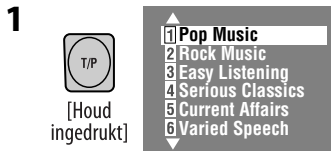

De PTY-voorkeurlijst verschijnt.

2 Kies de PTY-code die u in de lijst wilt vastleggen.



De huidige PTY-voorkeurlijst wordt rechts op het display getoond.

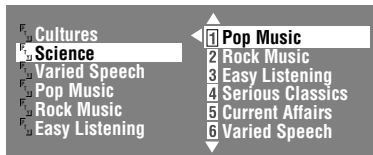

3 Kies een vastgelegde code die u wilt vervangen door de nieuwe gekozen code.

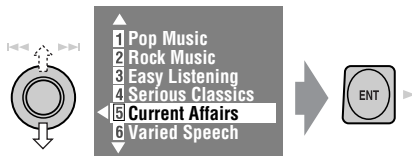







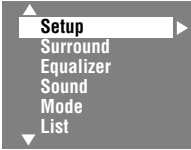

“Current Affairs” wordt nu door “Science” vervangen.

Activeren/annuleren van TA/PTY-standbyontvangst

TA-standbyontvangst	Indicator
Druk op om te activeren.	
Het toestel schakelt van iedere bron uitgezonderd AM, tijdelijk over naar verkeersinformatie (TA) indien beschikbaar. Het volume verandert naar het hiervoor ingestelde TA-volumeniveau indien het huidige volumeniveau lager dan het hiervoor ingestelde niveau is (☞ bladzijde 46).	Licht op
Nog niet geactiveerd. Stem op een andere zender af die wel RDS-signalen uitzendt.	Knippert
Druk op om te annuleren.	Dooft

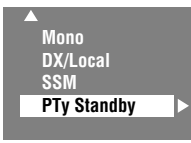
PTY-standbyontvangst	Indicator
Activeer <MENU> en kies vervolgens <Mode>, <PTY Standby> (☞ bladzijden 14, 49).	
Het toestel schakelt van iedere bron, uitgezonderd AM, tijdelijk overschakelen naar uw favoriete PTY-programma.	Licht op
Nog niet geactiveerd. Stem op een andere zender af die wel RDS-signalen uitzendt.	Knippert
Kies “Off” om de functie uit te schakelen in stap 4 en druk vervolgens éénmaal op ENT (☞ bladzijde 14).	Dooft

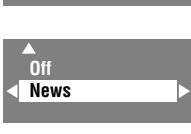
Activeren van PTY-standbyontvangst

-  
-   
-   
-   

- Kies een PTY-code voor PTY-standbyontvangst.**



Volgen van hetzelfde programma— Ontvangst van netwerk-volgen

Indien u in een gebied rijdt waar de FM-ontvangst niet sterk genoeg is, zal de receiver automatisch op een andere FM RDS-zender van hetzelfde netwerk afstemmen, die mogelijk hetzelfde programma maar met sterkere signalen uitzendt.

Programma A wordt op verschillende frequenties uitgezonden (01 – 05)

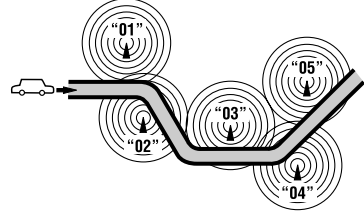

Ontvangst van netwerk-volgen is bij het verlaten van de fabriek geactiveerd.

Voor het veranderen van ontvangst van netwerk-volgen, zie “AF Regional” op bladzijde 46.

- Zie “Blijven volgen van hetzelfde programma—Ontvangst van alternatieve frequentie (DAB AF)” op bladzijde 35 indien u een DAB-tuner heeft aangesloten.

Alternatieve frequenties— Programmazoeken

Normaliter wordt bij het kiezen van voorkeurzenders op een van de zenders afgestemd die onder de voorkeursoetsen zijn vastgelegd. Indien een voorkeurzender echter een FM RDS-zender is en de signalen van die zender zwak zijn, worden de AF-data (alternatieve frequentie) met dit toestel gebruikt om op een andere frequentie af te stemmen waarop hetzelfde programma als het programma van de oorspronkelijke voorkeurzender wordt uitgezonden (zie bladzijde 46).

- Het duurt even eer met gebruik van programmazoeken op een andere zender is afgestemd.

Bediening voor disc

Het disc type wordt automatisch herkend en de weergave start tevens automatisch (met bepaalde discs: het automatisch starten is afhankelijk van de interne programmering).

Indien een disc geen disc menu heeft, worden alle fragmenten van deze disc herhaald afgespeeld totdat u van bron verandert of de disc uitwerpt.

De door u gemaakte bediening kan niet met het toestel worden uitgevoerd indien "⊘" op de monitor verschijnt.

- In bepaalde gevallen zijn bedieningen onmogelijk, ook wanneer "⊘" niet verschijnt.

Open het monitorpaneel en plaats de disc.

De weergave start automatisch.

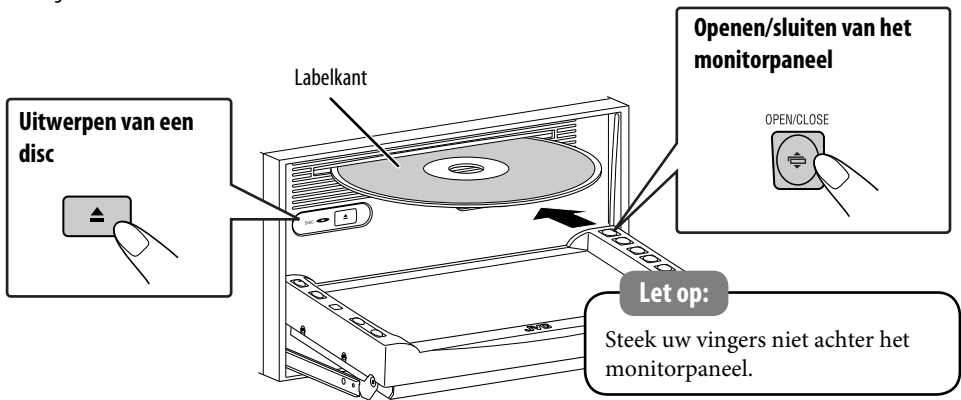

DISP: Druk indien er geen weergavebeeld verschijnt maar wel discinformatie (☞ bladzijden 16 en 17) wordt getoond.

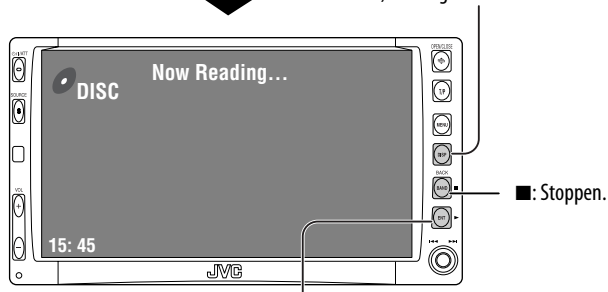

▶: Start de weergave echter indien nodig handmatig.
(Voor DVD: 10-seconden terug door te drukken tijdens weergave).

Druk op  tijdens weergave van de volgende discs.

- Door iedere druk op de toets, worden het weergavebeeld en het discinformatiescherm (met/ zonder de niveaumeter) afwisselend getoond.

DVD Video

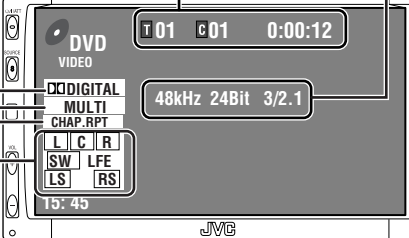

Titelnummer/hoofdstuknummer/weergavetijd: T 01 C 01 0:00:12

Bemonsteringsfrequentie/bitwaarde/opgenomen kanalen: 48kHz 24Bit 3/2.1

Audioformaat: DD DIGITAL MULTI

Surround-/geluidsfunctie: L C R, SW LFE, LS RS

Weergavefunctie: L C R, SW LFE, LS RS

Luidspreker-/signaalindicatoren (zie bladzijde 51)

Druk op: Kiezen van een hoofdstuk
Houd ingedrukt: Snel achterwaarts/voorwaarts zoeken*1

Druk op: Kiezen van een titel

DVD Audio

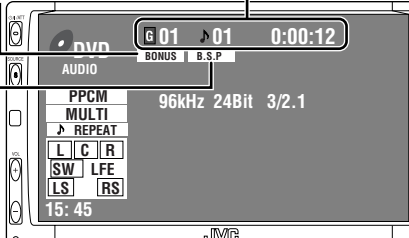

BONUS indicator (zie bladzijde 22): G 01 B 01 0:00:12

B.S.P. indicator (zie bladzijde 22): AUDIO BONUS | B.S.P.

Groepnummer/fragmentnummer/weergavetijd: G 01 B 01 0:00:12

B.S.P. indicator (zie bladzijde 22): PPCM MULTI 96kHz 24Bit 3/2.1

REPEAT: L C R, SW LFE, LS RS

Druk op: Kiezen van een fragment
Houd ingedrukt: Snel achterwaarts/voorwaarts zoeken*1

Druk op: Kiezen van een groep

DivX MPEG JPEG

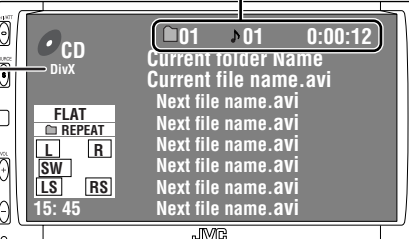

Disc type: DivX

Voor DivX/MPEG: Mapnummer/fragmentnummer/weergavetijd: 01 01 0:00:12

Voor JPEG: Mapnummer/fragmentnummer

Current folder Name
Current file name.avi
Next file name.avi
Next file name.avi
Next file name.avi
Next file name.avi
Next file name.avi
Next file name.avi

FLAT REPEAT: L R, SW LFE, LS RS

Druk op: Kiezen van een fragment
Houd ingedrukt: Voor DivX/MPEG: Snel achterwaarts/voorwaarts zoeken*2

Druk op: Kiezen van een map
Houd ingedrukt: Tonen van de maplijst

VCD



De PBC indicator licht op wanneer PBC is geactiveerd.

Fragmentnummer/weergavetijd: 01 0:00:12

FLAT: L R, SW LFE, LS RS

Druk op: Kiezen van een fragment
Houd ingedrukt: Snel achterwaarts/voorwaarts zoeken*1

NEDERLANDS



Fragmentnummer/weergavetijd

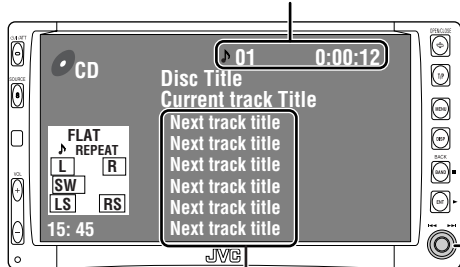

Druk op: Kiezen van een fragment
Houd ingedrukt: Snel achterwaarts/voorwaarts zoeken*1

Volgende fragmentlijst (alleen voor CD-tekst)

- “NO NAME” verschijnt indien er geen titel is ingevoerd of opgenomen.



Mapnummer/fragmentnummer/weergavetijd

Audioformaat (MP3/WMA/WAV)

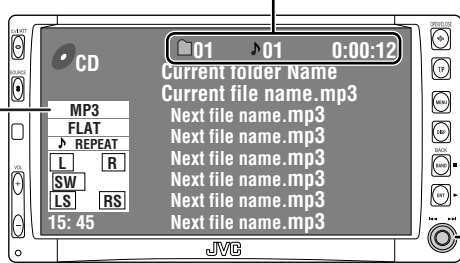

Druk op: Kiezen van een fragment
Houd ingedrukt: Snel achterwaarts/voorwaarts zoeken*1



Druk op: Kiezen van een map
Houd ingedrukt: Tonen van de maplijst

- Tag-data, indien opgenomen, worden in plaats van de namen van mappen/ bestanden getoond (met “Tag Display” op “On” gesteld bladzijde 43).

*1 Zoeksnelheid: x2 ⇌ x10.

*2 Zoeksnelheid: ►►1 ⇌ ►►►2.

- DivX, DivX Ultra Certified en daarmee samenhangende logo's zijn handelsmerken van DivX, Inc., en worden onder licentie gebruikt.
- Officieel DivX® Ultra Certified-product
- Alle versies van DivX®-video afspelen (waaronder DivX® 6), met verbeterde afspelmogelijkheden voor DivX®-mediabestanden en de DivX®-mediabestandsindeling
- Microsoft en Windows Media zijn ofwel geregistreerde handelsmerken of handelsmerken van Microsoft Corporation in de Verenigde Staten en/of andere landen.

Kiezen van de weergavefuncties

U kunt tegelijkertijd slechts één van de volgende weergavefuncties gebruiken—Intro/Herhalen/Willekeurig.

Bijv. Kiezen van herhalen van fragment

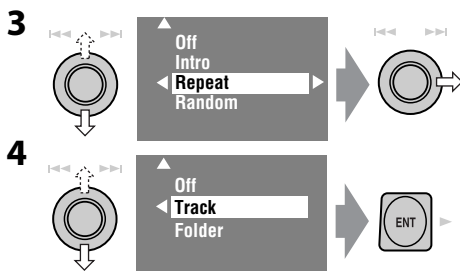
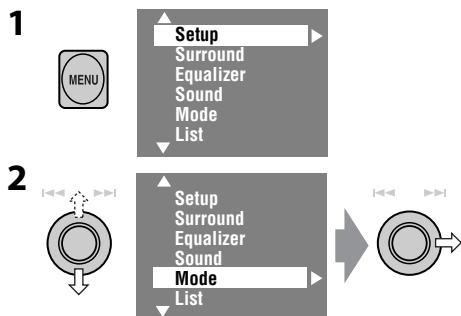

Indien een van de weergavefuncties is gekozen, licht de overeenkomende indicator op het discinformatiescherm op.

Voor het annuleren, kiest u “Off” in stap **3** of **4**.

Disctype	Intro	Repeat	Random
	—	Chapter: Herhalen van het huidige hoofdstuk Title: Herhalen van de huidige titel	—
	—	Track: Herhalen van het huidige fragment	—
 	Track: Weergave van de eerste 15 seconden van ieder fragment (voor VCD: zonder gebruik van PBC)	Track: Herhalen van het huidige fragment (voor VCD: zonder gebruik van PBC)	Disc: Willekeurige weergave van alle fragmenten (voor VCD: zonder gebruik van PBC)
	Track: Weergave van de eerste 15 seconden van ieder fragment Folder: Weergave van de eerste 15 seconden van ieder fragment van iedere map	Track: Herhalen van het huidige fragment Folder: Herhalen van alle fragmenten van de huidige map	Folder: Willekeurige weergave van alle fragmenten in de huidige map, en vervolgens de fragmenten van de volgende mappen Disc: Willekeurige weergave van alle fragmenten
 	—	Track: Herhalen van het huidige fragment Folder: Herhalen van de huidige map	—
	—	Folder: Herhalen van de huidige map	—

Kiezen van fragmenten uit de lijst

Indien er mappen op een disc zijn opgenomen, kunt u de map-/fragmentlijsten tonen en dan de weergave starten.

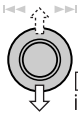
- 1**  De maplijst met de huidige fragmentlijst verschijnt in de rechterkolom.

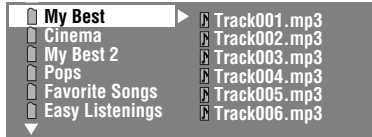

- 2** Kies een map en roep vervolgens de fragmentlijst op.

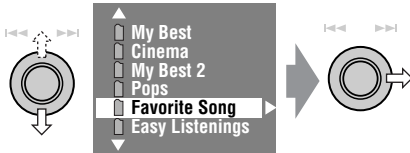

- 3** Kies een fragment en start de weergave.

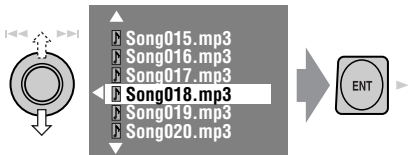

- De voorkeurlijst kan tevens worden opgeroepen met <MENU> → <List>.

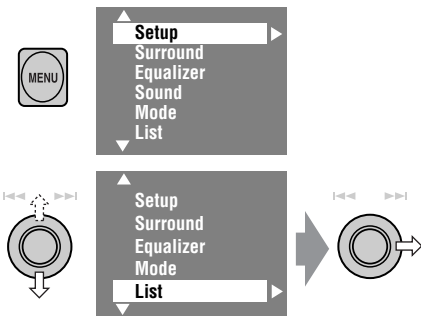

Vergrendelen van een disc

U kunt een disc in de lade vergrendelen zodat deze niet kan worden uitgeworpen.

- 1**  + 
[Houd ingedrukt]



- 2** 

“No Eject” verschijnt.

Voor het annuleren van de vergrendeling herhaalt u dezelfde procedure om “EJECT OK” te kiezen.

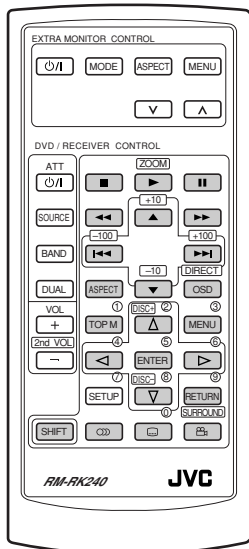

• Zie tevens “Kiezen van een nummer” op bladzijde 9 voor details aangaande het invoeren van een nummer.

- : Stoppen van de weergave.
- : Pauzeren (beeld-voor-beeld weergave door te drukken tijdens pauze).
- : Starten van de weergave (10-seconden terug door te drukken tijdens weergave).



- : Snel achterwaarts/voorwaarts zoeken*1. (Geen geluid). (Vertraagde weergave*2 tijdens pauze. Geen geluid).

- : *Druk op:* Kiezen van een hoofdstuk (tijdens weergave of pauze). *Houd ingedrukt:* Snel achterwaarts/voorwaarts zoeken*3

- : Kiezen van een titel.
- ASPECT : Kiezen van de aspectratio.
- : Kiezen van de taal voor ondertitels.
- : Kiezen van de geluidstaal.
- : Kiezen van de camerahoek.

Gebruik van menu-aangedreven functies...

- 1
- 2 Kies het onderdeel dat u wilt afspelen.



- 3

- SHIFT + ... : Kiezen van een hoofdstuk (tijdens weergave of pauze). Kiezen van titel (met weergave gestopt).
- SHIFT + (→ ...): Direct kiezen van een titel.

- : Stoppen van de weergave.
- : Pauzeren (beeld-voor-beeld weergave indien u tijdens pauze van bewegende beelden drukt).
- : Starten van weergave (10-seconden terug indien u tijdens weergave van bewegende beelden drukt).



- : Snel achterwaarts/voorwaarts zoeken*1.

- : *Druk op:* Kiezen van een fragment. *Houd ingedrukt:* Snel achterwaarts/voorwaarts zoeken*3.

- : Kiezen van een groep.
- ASPECT : Kiezen van de aspectratio.
- : Kiezen van de geluidstaal.

- SHIFT + ... : Kiezen van een fragment.

- SHIFT + (→ ...): Direct kiezen van een groep.

Gebruik van menu-aangedreven functies...

- 1
- 2 Kies het onderdeel dat u wilt afspelen.



- 3

*1 Zoeksnelheid: x2 ⇔ x5 ⇔ x10 ⇔ x20 ⇔ x60

*2 Snelheid van vertraagde weergave: 1/32 ⇔ 1/16 ⇔ 1/8 ⇔ 1/4 ⇔ 1/2

*3 Zoeksnelheid: x2 ⇔ x10



- : Stoppen van de weergave.
- : Pauzeren (beeld-voor-beeld weergave door te drukken tijdens pauze).
- : Starten van de weergave.
- : Snel achterwaarts/voorwaarts zoeken*4. (Geen geluid).
- : *Druk op:* Kiezen van een fragment.
Houd ingedrukt: Snel achterwaarts/voorwaarts zoeken*5. (Geen geluid).
- : Kiezen van een map.
- : Kiezen van de aspectratio.
- : Kiezen van de taal voor ondertitels. (Alleen DivX)
- : Kiezen van de geluidstaal. (Alleen DivX)
- + ... : Kiezen van een fragment (binnen dezelfde map).
- + → ... : Direct kiezen van een map*6.

Voor DivX 6: Gebruik van menu-aangedreven functies...

- 1
- 2 Kies het onderdeel dat u wilt afspelen.
- 3

Tijdens weergave...

: 5 minuten terug/verder in een scène.

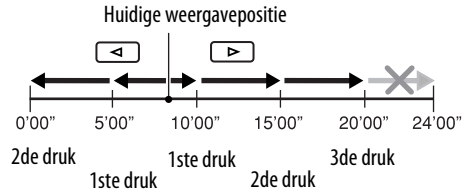

- : Stoppen van de weergave.
- : Pauze.
- : Starten van de weergave.
- : Kiezen van een fragment.
- : Kiezen van een map.
- : Kiezen van de aspectratio.

- + ... : Kiezen van een fragment (binnen dezelfde map).
- + → ... : Direct kiezen van een map*6.



- : Stoppen van de weergave.
- : Pauzeren (beeld-voor-beeld weergave door te drukken tijdens pauze).
- : Starten van de weergave.
- : Snel achterwaarts/voorwaarts zoeken*1 (Voorwaartse vertraagde weergave*2 tijdens pauze. Geen geluid).
 - Vertraagde weergave in achterwaartse richting is niet mogelijk.
- : *Druk op:* Kiezen van een fragment.
Houd ingedrukt: Snel achterwaarts/voorwaarts zoeken*3. (Geen geluid).
- : Kiezen van de aspectratio.
- : Kiezen van het audiokanaal (ST: stereo, L: links, R: rechts).

- + ... : Kiezen van een fragment.



Tijdens PBC-weergave...

- + ... : Kiezen van een onderdeel op het menu. Voor het terugkeren naar het voorgaande menu, drukt u op .

Annuleren van PBC-weergave

- 1
- 2 Houd ingedrukt en druk tegelijkertijd op ... om de weergave van het gewenste fragment te starten.
 - Druk op / om PBC weer te activeren.

*4 Zoeksnelheid: 1 ⇌ 2 ⇌ 3

*5 Zoeksnelheid: 1 ⇌ 2

*6 Indien 2-cijferige nummers voor de mapnamen zijn ingevoerd—01, 02, 03, enz.

- : Stoppen van de weergave.
- : Pauze.
- : Starten van de weergave.
- : Snel achterwaarts/voorwaarts zoeken*1.
- : *Druk op:* Kiezen van fragmenten.
Houd ingedrukt:
Snel achterwaarts/voorwaarts zoeken*3.
- : Kiezen van een map.

- + ... :
Kiezen van een fragment (binnen dezelfde map).
- + + ... :
Direct kiezen van een map*6.



- : Stoppen van de weergave.
- : Pauze.
- : Starten van de weergave.
- : Snel achterwaarts/voorwaarts zoeken*1.
- : *Druk op:* Kiezen van een fragment.
Houd ingedrukt:
Snel achterwaarts/voorwaarts zoeken*3.
- + ... : Kiezen van een fragment.



*1 Zoeksnelheid: x2 ⇔ x5 ⇔ x10 ⇔ x20 ⇔ x60
 *3 Zoeksnelheid: x2 ⇔ x10
 *6 Indien 2-cijferige nummers voor de mapnamen zijn ingevoerd—01, 02, 03, enz.

Vergroten van gedeelte (Inzoomen)

Tijdens weergave van bewegende beelden...

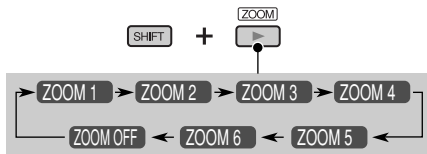

Verplaatsen van een te vergroten gedeelte.

Wanneer gepauzeerd...

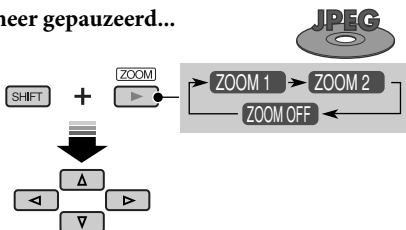

Kies "ZOOM OFF" om de vergroting te annuleren.

Weergave van een bonusgroep



Indien een DVD-Audio met een "bonusgroep" is herkend, licht de BONUS indicator op het discinformatiescherm op.

Afspelen van een bonusgroep...

- 1 Kies de bonusgroep.
 - De bonusgroep is normaliter als laatste groep opgenomen.

2 Voer het sleutelnummer in.

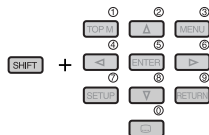

- Het "sleutelnummer" (een soort van wachtwoord) voor de bonusgroep is een geheim nummer. Per disc verschilt hoe u dit sleutelnummer kunt krijgen.

3 Volg de interactieve aanwijzingen op de monitor.

Kiezen van doorlooptbare stilbeelden...



Indien een disc met doorlooptbare stilbeelden is herkend, licht de B.S.P. indicator op het discinformatiescherm op.

Indien met een disc BSP-keuze-icoonen als bijvoorbeeld of op het scherm worden getoond...

1 Kies het te tonen onderdeel.



2

Weergave met surroundgeluid











Multikanaal surroundweergave via de voor-, midden- en surroundluidsprekers is mogelijk.

- Surroundweergave is niet mogelijk indien de midden- en surroundluidsprekers niet zijn aangesloten (en niet zijn geactiveerd).

MULTI: Voor multikanaal gecodeerde bronnen, bijvoorbeeld Dolby Digital*¹, "DTS"*² en DVD-Audio. ("MULTI" wordt op het discinformatiescherm getoond indien geactiveerd.)

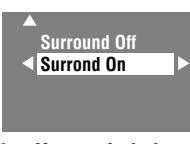
Dolby Pro Logic II (Movie/Music): Voor 2-kanaal bronnen, uitgezonderd DivX/MPEG 2-kanaal discs. (Kan tevens voor weergave van een SD-kaart worden gebruikt.  bladzijde 29)

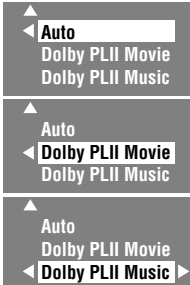
Activeren van surround...

- 

- 

- 

- 

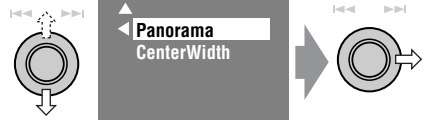

- **Surround Off:** Uitschakelen van surround.
- **Surround On:** Voor het activeren van surround → voer de volgende stappen uit.

- **Auto:** "MULTI" surround wordt geactiveerd indien multikanaal digitale signalen worden ontvangen.
- **Dolby PLII Movie:** Dolby Pro Logic II Movie wordt geactiveerd.
- **Dolby PLII Music:** Voor het activeren van Dolby Pro Logic II Music → voer de volgende stap uit.

5 Alleen met "Dolby PLII Music" gekozen



- **Panorama:** Kies "Panorama On" voor een omringend geluidseffect.
- **CenterWidth:** Stel het geluid voor de middenluidspreker in zodat het uitsluitend via de middenluidspreker, uitsluitend via de linker- en rechtervoorluidspreker als een "virtueel" middengeluid, of via een andere combinatie van deze luidsprekers wordt gereproduceerd. Het "virtueel" effect wordt sterker naarmate u een hogere waarde kiest (kies normaliter "4").

Met de afstandsbediening:

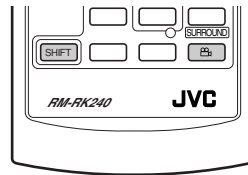

1



- U kunt de "Dolby PL II Music" instellingen niet met gebruik van de afstandsbediening veranderen.

*1 Gefabriceerd onder licentie van Dolby Laboratories. Dolby, Pro Logic, MLP Lossless en het symbool double-D zijn handelsmerken van Dolby Laboratories.
*2 "DTS" en "DTS Digital Surround" zijn handelsmerken van Digital Theater Systems, Inc.

Bediening met gebruik van de in-beeldbalk (DVD/VCD/DivX/MPEG/JPEG)

Deze bedieningen zijn mogelijk met gebruik van de monitor en de afstandsbediening.

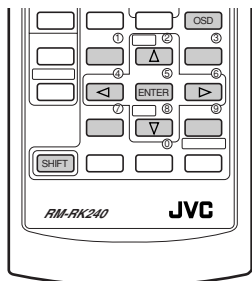

1 Voor het oproepen van de in-beeldbalk (zie bladzijde 25).

(tweemaal)

2 Kies een onderdeel.

3 Maak uw keuze.

Indien een rolmenu verschijnt...

- Zie het volgende voor het invoeren van de tijd/nummers.

Kiezen van een nummer

Kiezen van nummer 0 – 9:

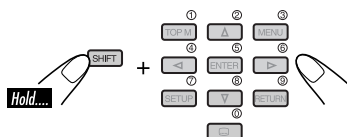

Kiezen van een hoger nummer dan 9:

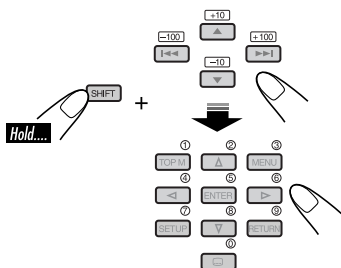

- De +100/-100 toetsen worden uitsluitend gebruikt voor het invoeren van nummers hoger dan 99.
- Gebruik of om het nummer te verlagen.

Invoeren van tijd/nummers

Bijv.:

DVD \Rightarrow _: _: _ _

Voor het invoeren van 1 (uur): 02 (minuten): 00 (seconden), drukt u op 1, 0, 2, 0, 0 en vervolgens op ENTER.

VCD (zonder gebruik van PBC) \Rightarrow _: _: _ _

Voor het invoeren van 64 (minuten): 00 (seconden), drukt u op 6, 4, 0, 0 en vervolgens op ENTER.

- U hoeft de laatste nullen (de laatste twee cijfers in het voorbeeld hierboven) niet in te voeren.
- Gebruik voor het corrigeren van een fout.

Verwijderen van de in-beeldbalk

In-beeldbalken

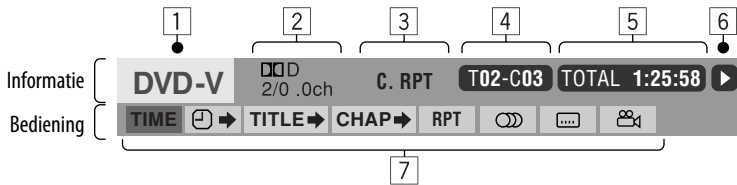

Het voorbeeld hierboven betreft een DVD-Video. De onderdelen die op de balk verschijnen zijn afhankelijk van het discstype.

1 Discstype

- 2 • DVD: Audiosignaalformaat
- VCD: PBC

3 Weergavefunctie

DVD-Video:

T. RPT: Herhalen van titel

C. RPT: Herhalen van hoofdstuk

DVD Audio:

T. RPT: Herhalen van fragment

DivX/MPEG:

T. RPT: Herhalen van fragment

F. RPT: Herhalen van map

JPEG:

F. RPT: Herhalen van map

VCD:

T. RPT: Herhalen van fragment

D. RND: Disc willekeurig

T. INT: Intro van fragment
De eerste 15 seconden van het huidige fragment worden weergegeven

4 Weergave-informatie

T02-C03 Huidige titel/hoofdstuk

G02-T03 Huidige groep/fragment

TRACK 01 Huidige fragment

F001-T001 Huidige map/fragment

5 Tijdaanduiding

TOTAL Verstreken weergavetijd van de disc

T. REM Resterende titeltijd (voor DVD)
Resterende disc tijd (voor overige)

TIME Verstreken weergavetijd van huidige hoofdstuk/fragment

REM Resterende tijd van huidige hoofdstuk/fragment

6 Weergavestatus

Afspelen

Snel achterwaarts/voorwaarts zoeken

Achterwaarts/voorwaarts slow-motion

Pauze

Stoppen

7 Bedieningsiconen

TIME Veranderen van tijdsaanduiding (zie 5)

Tijdzoeken (Voer de verstreken tijd van de huidige titel of disc in).

TITLE Titelzoeken (met het nummer)

GROUP Opzoeken van groepen (met het nummer)

CHAP Hoofdstukzoeken (met het nummer)

TRACK Fragmentzoeken (met het nummer)

RPT Herhaalde weergave*1

INT Intro-weergave*1

RND Willekeurige weergave*1
 Veranderen van geluidstaal of audiokanaal

Veranderen van ondertiteltaal

Veranderen van camerahoek

*1 bladzijde 18.

Bediening voor Dual Zone

U kunt een disc weergeven via de externe monitor die met de VIDEO OUT en 2nd AUDIO OUT aansluitingen is verbonden, en tegelijkertijd een andere bron via de luidsprekers beluisteren.

- Met Dual Zone geactiveerd, kunt u de DVD/CD-speler uitsluitend met de afstandsbediening bedienen.

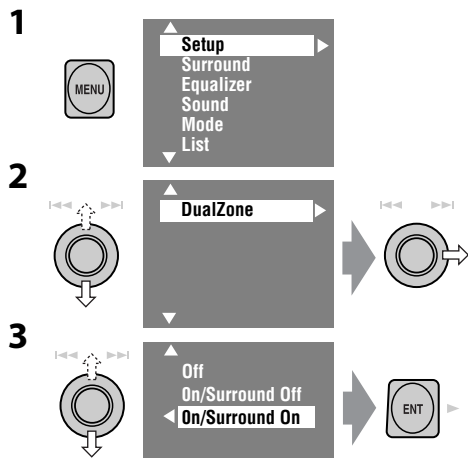

- **Off:** Dual Zone wordt geannuleerd.
- **On/Surround Off (DUAL):** Activeren van Dual Zone zonder gebruik van Headphone Surround*.
- **On/Surround On (DUAL SURR):** Activeren van Dual Zone met gebruik van Headphone Surround.

Wanneer Dual Zone wordt geactiveerd, verandert de hoofdbron naar "DISC".

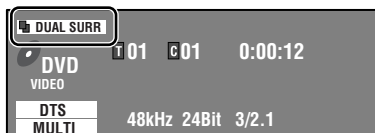

Bijv. Met "On/Surround On" gekozen

Kiezen van een andere bron (hoofdbron) voor weergave via de luidsprekers:

Druk op SOURCE op het bedieningspaneel.

- U kunt "SD" niet als hoofdbron kiezen.
- Met gebruik van de toetsen op het bedieningspaneel, kunt u de nieuwe gekozen bron bedienen zonder de werking van Dual Zone (DVD/CD) te veranderen.

Met de afstandsbediening:

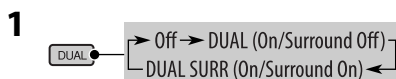
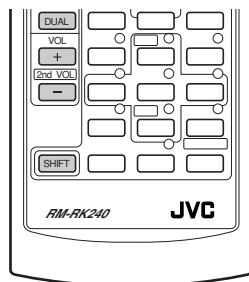

2 Stel het volume van de 2nd AUDIO OUT aansluiting in.



3 Bedien de DVD/CD-speler.

* JVC oorspronkelijk hoofdfonefoon virtueel surroundsysteem. Deze surroundfunctie werkt tevens voor de "DISC" hoofdbron, ook al is de functie voor de sub-bron geactiveerd. Deze surroundfunctie werkt niet voor DivX/MPEG-discs.

Bediening met gebruik van het bedieningsscherm (MP3/WMA/WAV/DivX/MPEG/JPEG/CD)

Met Dual Zone geactiveerd, zijn deze bedieningen mogelijk voor de externe monitor met gebruik van de afstandsbediening. Het bedieningsscherm verschijnt automatisch wanneer u een disc plaatst. (Voor DivX/MPEG/JPEG; wanneer gestopt.)

Bedieningsscherm



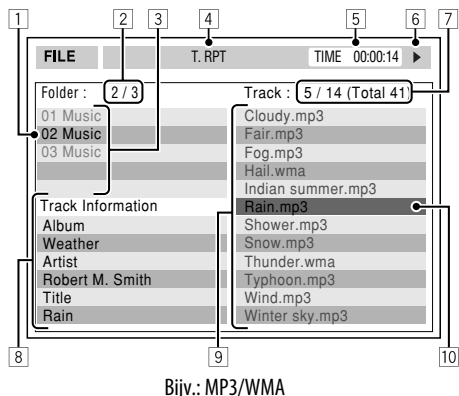

MP3/WMA/WAV/DivX/MPEG/JPEG



Bijv.: MP3/WMA

- 1 Huidige map
- 2 Huidige mapnummer/totaal aantal mappen
- 3 Maplijst
- 4 Gekozen weergavefunctie
- 5 Verstreken weergavetijd van het huidige fragment (wordt niet voor JPEG getoond)
- 6 Bedieningsstatus
- 7 Huidige fragmentnummer/totaal aantal fragmenten in de huidige map (totaal aantal fragmenten van de disc)
- 8 Fragmentinformatie (alleen voor MP3/WMA/WAV)
- 9 Fragmentlijst
- 10 Huidige fragment (opgelichte balk)

Kiezen van een map of fragment

- 1 Kies de "Folder" kolom of "Track" kolom op het bedieningsscherm.
 
- 2 Kies een map of fragment.
  • Druk indien vereist op ENTER om de weergave te starten.

Bedieningsscherm

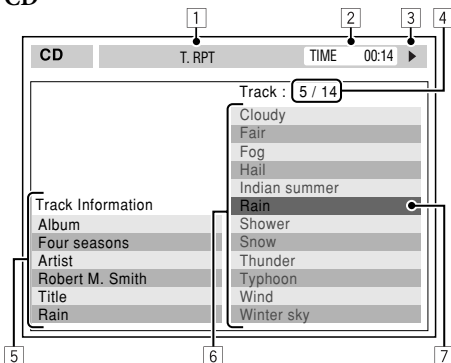

CD



Bijv.: CD-tekst

- 1 Gekozen weergavefunctie
- 2 Verstreken weergavetijd van huidige fragment
- 3 Bedieningsstatus
- 4 Huidige fragmentnummer/totaal aantal fragmenten van de disc
- 5 Fragmentinformatie
- 6 Fragmentlijst
- 7 Huidige fragment (opgelichte balk)







Kiezen van een fragment

-   • Druk indien vereist op ENTER om de weergave te starten.

Veranderen van de weergavefunctie

U kunt tevens de weergavefunctie veranderen.

- Voor CD/MP3/WMA/WAV: Intro/herhalen/willekeurig
- Voor overige: Herhalen

- 1 
- 2 Alleen voor CD/MP3/WMA/WAV: Kies een weergavefunctie.
 
- 3 Kies de gewenste optie.
 
- 4 

Bediening met gebruik van het lijstschermb (MP3/WMA/WAV/DivX/MPEG/JPEG)

Met Dual Zone geactiveerd, zijn deze bedieningen mogelijk voor de externe monitor met gebruik van de afstandsbediening.

Lijstschermb

Maplijst

Folder : 144/240	Track 144/198	Page : 4/7	
fol120	fol130	fol140	fol150
fol121	fol131	fol141	fol151
fol122	fol132	fol142	fol152
fol123	fol133	fol143	fol153
fol124	fol134	fol144	fol154
fol125	fol135	fol145	fol155
fol126	fol136	fol146	fol156
fol127	fol137	fol147	fol157
fol128	fol138	fol148	fol158
fol129	fol139	fol149	fol159

Fragmentlijst

Folder : 144/240	Track 144/198	Page : 4/5	
file0121.mp3	file0131.mp3	file0141.wma	file0151.wma
file0122.mp3	file0132.mp3	file0142.mp3	file0152.mp3
file0123.wma	file0133.mp3	file0143.wma	file0153.wma
file0124.mp3	file0134.mp3	file0144.mp3	file0154.mp3
file0125.mp3	file0135.wma	file0145.mp3	file0155.wma
file0126.wma	file0136.mp3	file0146.mp3	file0156.wma
file0127.wma	file0137.wma	file0147.mp3	file0157.wma
file0128.mp3	file0138.mp3	file0148.wma	file0158.wma
file0129.mp3	file0139.wma	file0149.wma	file0159.mp3
file0130.wma	file0140.wma	file0150.wma	file0160.wma

Bijv.: Fragmentlijst voor MP3/WMA

- 1 Huidige mapnummer/totaal aantal mappen
- 2 Huidige fragmentnummer/totaal aantal fragmenten van de huidige map
- 3 Huidige pagina/totaal aantal pagina's van de lijst
- 4 Huidige map/fragment (opgelichte balk)

Wanneer gestopt....

- 1 Roep de maplijst op.
Door iedere druk op de toets **MENU** wordt het lijstschermb afwisselend getoond en verwijderd.

- 2 Kies de map van de lijst.



De fragmentlijst van de gekozen map verschijnt.

- 3 Kies het fragment van de lijst.



Voor het terugkeren naar de maplijst, drukt u op **RETURN**.

Bediening voor SD

Uitwerpen van een disc
druk de SD-kaart
voorzichtig in de
opening.

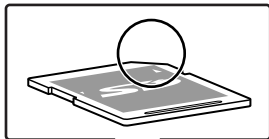

**Openen/sluiten van het
monitorpaneel**

OPEN/CLOSE



Let op:

Laat niet te snel los; de SD-kaart
wordt anders weer uit het toestel
geworpen.

Druk de SD-kaart verder totdat
u een "klik" hoort.

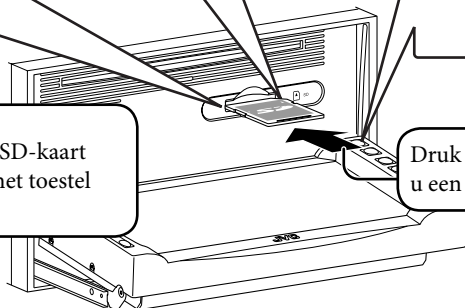

►: Opnieuw starten van de weergave

■: Stoppen

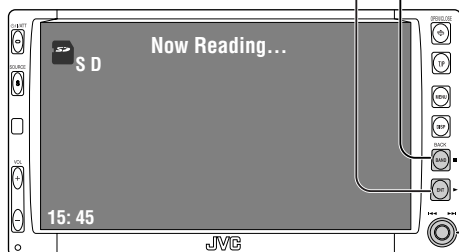

Druk op: Kiezen van een fragment
Houd ingedrukt:
Snel achterwaarts/
voorwaarts zoeken



Druk op: Kiezen van een map
Houd ingedrukt:
Tonen van de
maplijst (ESC
bladzijde 19)

Met dit toestel kunt u op SD-kaarten opgeslagen MP3/WMA/JPEG-fragmenten afspelen. Alle fragmenten op de SD-kaart worden herhaald afgespeeld totdat u van bron verandert.

- De weergave stopt wanneer u de SD-kaart verwijdt.
- U kunt "SD" niet kiezen wanneer Dual Zone is geactiveerd.

Let op:

Maak beslist een back-up van alle belangrijke data.

U kunt bedieningen voor een SD-kaart op dezelfde wijze als voor MP3/WMA/JPEG-discs uitvoeren (uitgezonderd de bediening voor OSD en de externe monitor).

- Zie bladzijden 15 t/m 23 voor algemene aanwijzingen voor de bediening.

Kiezen van de weergavefuncties

U kunt tegelijkertijd slechts één van de volgende weergavefuncties gebruiken—Intro/Herhalen/Willekeurig.

Bijv. Kiezen van herhalen van fragment

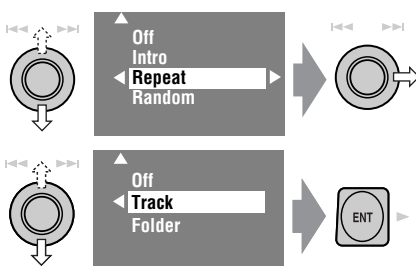
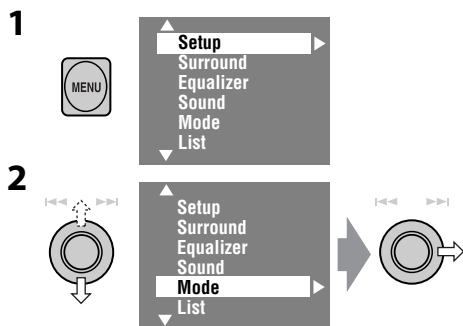

Indien een van de weergavefuncties is gekozen, licht de overeenkomende indicator op de monitor op.

Voor het annuleren, kiest u “Off” in stap **3** of **4**.

Bestandstype	Intro	Repeat	Random
	<p>Track: Weergave van de eerste 15 seconden van ieder fragment</p> <p>Folder: Weergave van de eerste 15 seconden van ieder fragment van iedere map</p>	<p>Track: Herhalen van het huidige fragment</p> <p>Folder: Herhalen van alle fragmenten van de huidige map</p>	<p>Folder: Willekeurige weergave van alle fragmenten in de huidige map, en vervolgens de fragmenten van de volgende mappen</p> <p>SD: Willekeurige weergave van alle fragmenten</p>
	—	Folder: Herhalen van de huidige map	—

Luisteren naar de CD-wisselaar

Fragmentnummer/weergavetijd

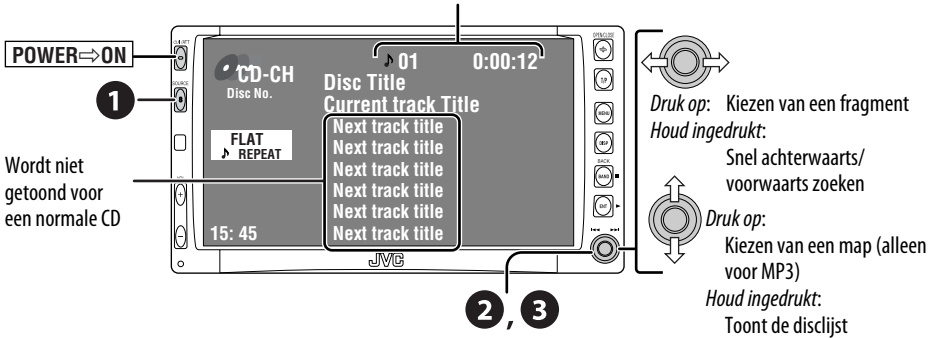

Gebruik bij voorkeur de JVC MP3-compatibele CD-wisselaar met deze receiver.

- U kunt uitsluitend CD's (CD-DA) en MP3-discs afspelen.

Vorbereiding:

Zie bladzijde 47 en controleer dat "Changer" als externe ingangstelling is gekozen.

1 Kies "CD-CH".

2 Toon de disclijst.

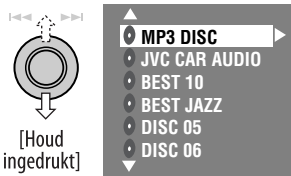

- U kunt de andere lijsten van de resterende discs tonen door de toets herhaaldelijk omhoog of omlaag te drukken.

3 Kies de af te spelen disc.

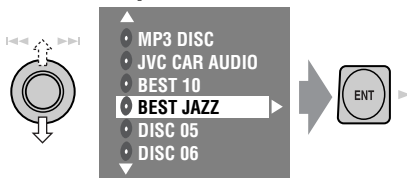

- Bij gebruik van de afstandsbediening, drukt u op...



- Tijdens weergave van een MP3-disc kunt u een fragment van de disc voor het starten van de weergave kiezen met gebruik van de lijsten: Toon de lijst (kies de huidige disc) → Maplijst → Fragmentlijst en start vervolgens de weergave van het gewenste fragment.

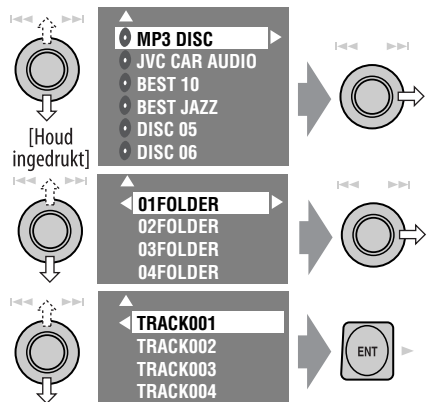

Kiezen van de weergavefuncties

U kunt tegelijkertijd slechts één van de volgende weergavefuncties gebruiken—Intro/Herhalen/Willekeurig.

Bijv. Kiezen van herhalen van fragment

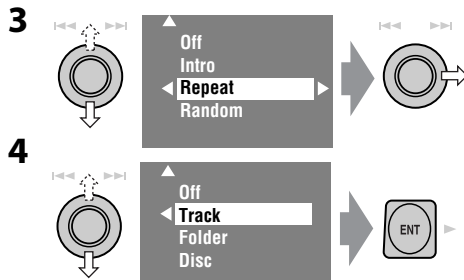
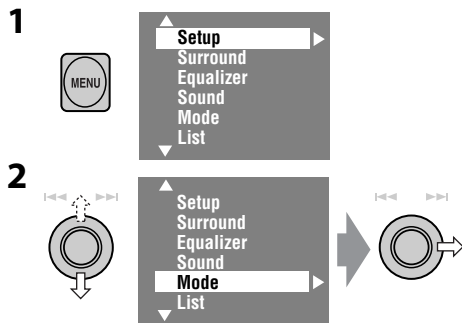

Indien een van de weergavefuncties is gekozen, licht de overeenkomende indicator op de monitor op.

Voor het annuleren, kiest u “Off” in stap 3 of 4.

Disctype	Intro	Repeat	Random
	<p>Track: Weergave van de eerste 15 seconden van ieder fragment</p> <p>Disc: Weergave van de eerste 15 seconden van het eerste fragment van iedere geplaatste disc</p>	<p>Track: Herhalen van het huidige fragment</p> <p>Disc: Herhalen van alle fragmenten van de huidige disc</p>	<p>Disc: Willekeurige weergave van alle fragmenten van de huidige disc</p> <p>All: Willekeurige weergave van alle fragmenten van de alle geplaatste discs</p>
	<p>Track: Weergave van de eerste 15 seconden van ieder fragment</p> <p>Folder: Weergave van de eerste 15 seconden van ieder fragment van iedere map</p> <p>Disc: Weergave van de eerste 15 seconden van het eerste fragment van iedere geplaatste disc</p>	<p>Track: Herhalen van het huidige fragment</p> <p>Folder: Herhalen van alle fragmenten van de huidige map</p> <p>Disc: Herhalen van alle fragmenten van de huidige disc</p>	<p>Folder: Willekeurige weergave van alle fragmenten in de huidige map, en vervolgens de fragmenten van de volgende mappen</p> <p>Disc: Willekeurige weergave van alle fragmenten</p> <p>All: Willekeurige weergave van alle fragmenten van de alle geplaatste discs</p>

Gebruik van het <Mode> menu	hierboven.
Gebruik van het <List> menu	bladzijden 19 en 31. Roep de lijst op → Maplijst → Fragmentlijst

U kunt de volgende toetsen van de afstandsbediening gebruiken voor de bediening van de CD-wisselaar.

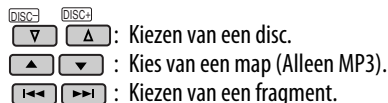

Luisteren naar de DAB-tuner

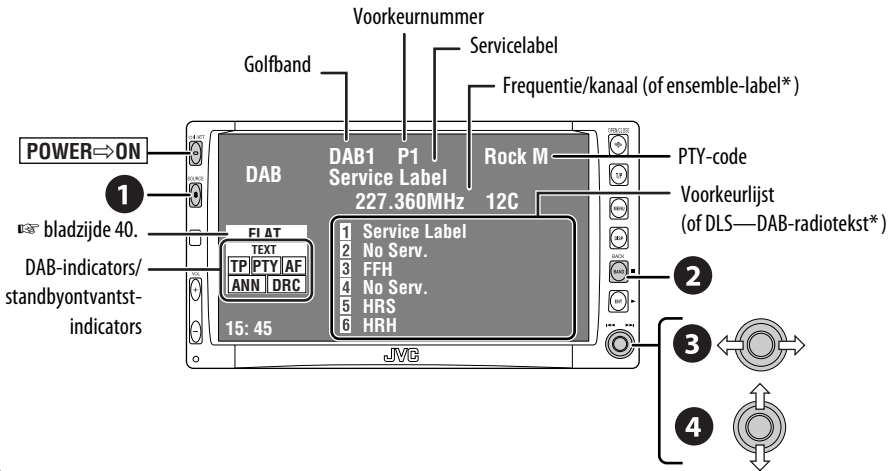

1 Kies "DAB".

2 Kiezen van de golfband.

→ DAB1 → DAB2 → DAB3 →

3 Opzoeken van een ensemble.

- Handmatig zoeken: Druk naar links of rechts totdat "Manual Search" op het display verschijnt en druk vervolgens herhaaldelijk.

4 Kies een service (primaire of secundaire) die u wilt beluisteren.

* De informatie verandert door een druk op DISP. De TEXT indicator licht op wanneer u op een service met DLS heeft afgestemd.

Indien het geluid van de omgeving storend is

Bepaalde services versturen samen met de normale programmasignalen ook signalen voor de regeling van het dynamisch bereik (DRC). Met DRC worden de lage tonen versterkt zodat het geluid beter hoorbaar is.

- De DRC indicator licht op wanneer u op een service heeft afgestemd die DRC-signalen levert.

1

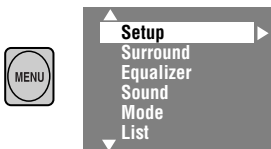

2

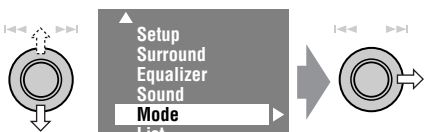

3



4

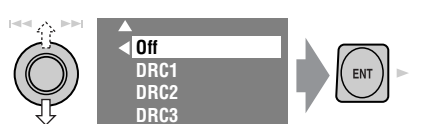

- Het effect wordt sterker naarmate u een hoger nummer kiest.

Handmatig vastleggen

U kunt 6 DAB-services (primaire) voor iedere golfband vastleggen.

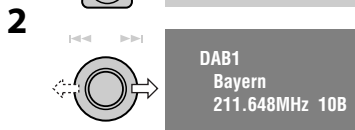

- De DAB-golfband verandert iedere keer dat u de toets omhoog of omlaag drukt.
- De voorkeurlijst kan tevens worden opgroepen met <MENU> → <List> (hier rechts).

4 Kies een voorkeurnummer.

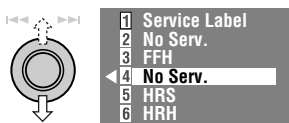

Kiezen van voorkeurzenders

Met de afstandsbediening:

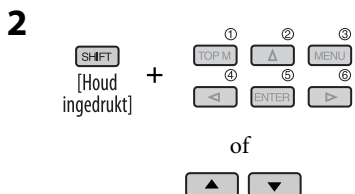

Met het toestel:



- De DAB-golfband verandert iedere keer dat u de toets omhoog of omlaag drukt.

3 Kies een voorkeurservice.



- De voorkeurlijst kan tevens worden opgroepen met <MENU> → <List>.

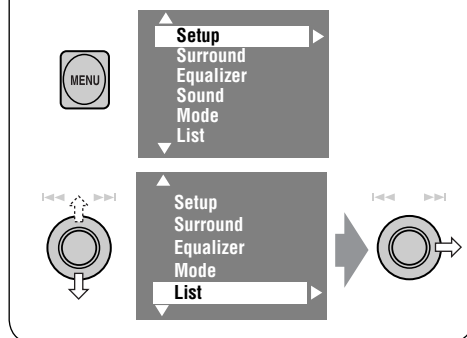

Activeren/annuleren van TA/PTY-standbyontvangst





- De bedieningen zijn exact hetzelfde als beschreven op bladzijde 13 voor FM RDS-zenders.
- U kunt PTY-codes niet afzonderlijk voor de DAB-tuner en FM-tuner vastleggen.

Activeren/uitschakelen van mededelingen-standbyontvangst

Met standbyontvangst van medelingen kan tijdelijk naar uw favoriete service (mededelingstype) worden overgeschakeld.

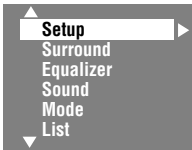
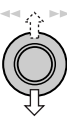
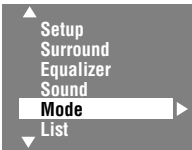

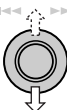

Mededelingen-standbyontvangst	Indicator
Activeer <MENU> en kies vervolgens <Mode>, <Announce Standby> (☞ hieronder).	ANN
Het toestel schakelt tijdelijk overschakelen van iedere bron, uitgezonderd AM, naar uw favoriete service.	Licht op
Nog niet geactiveerd. Stem op een andere service af die wel de vereiste signalen levert.	Knippert
Kies "Off" in stap om de functie uit te schakelen. 4, druk vervolgens éénmaal op ENT (☞ hieronder).	Dooft

Activeren van mededelingen-standbyontvangst

- 

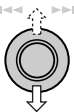
- 

- 



Beschikbare mededelingentypes:

TransportNews, Warning, News, Weather, Event, Special event, Radio Info, Sports news, Financial news.

- 

- 

- Kies een type voor mededelingen-standbyontvangst.

- 
- 
- 

Blijven volgen van hetzelfde programma— Ontvangst van alternatieve frequentie (DAB AF)

- Tijdens ontvangst van een DAB-service:**
Wanneer u in een gebied rijdt waar een service niet meer kan worden ontvangen, stemt deze receiver automatisch op een ander ensemble of FM RDS-zender af die hetzelfde programma uitzendt.
- Tijdens ontvangst van een FM RDS-zender:**
Wanneer u in een gebied rijdt waar een DAB-service hetzelfde programma als de FM RDS-zender uitzendt, stemt de receiver automatisch op die DAB-service af.

Bij het verlaten van de fabriek is de ontvangst van alternatieve frequentie geactiveerd.

Voor het annuleren van alternatieve ontvangst, ☞ bladzijde 42, 47.

Televisiekijken

U kunt de JVC KV-C1001 TV-tuner met de AV BUS aansluiting op het achterpaneel verbinden.

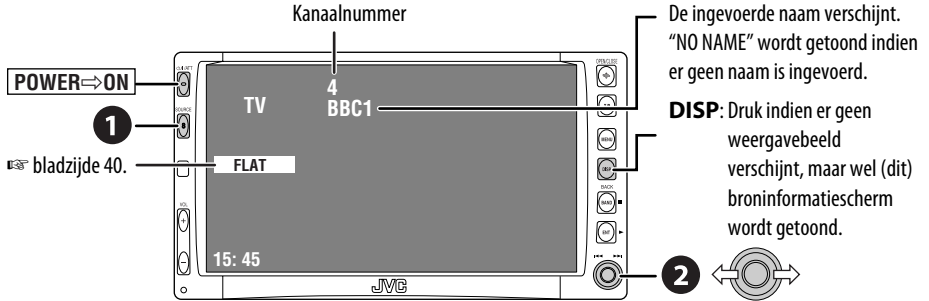

1 Kies "TV".

2 Opzoeken van een gewenste zender—Automatisch opzoeken

- Handmatig zoeken: Druk naar links of rechts totdat "Manual Search" op het display verschijnt en druk vervolgens herhaaldelijk.
- U kunt tevens de voor de TV-tuner geleverde afstandsbediening gebruiken, maar bepaalde functies werken echter mogelijk niet. (Richt naar de afstandsbedieningssensor van deze receiver.)

NEDERLANDS

Vastleggen van TV-zenders

Handmatig vastleggen

Automatisch vastleggen in het geheugen

U kunt 12 TV-zenders vastleggen.

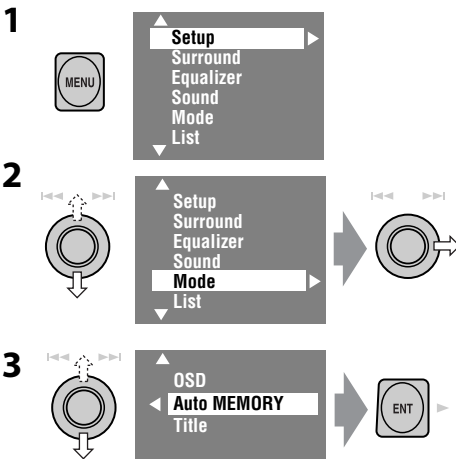

De lokale TV-zenders met de sterkste signalen worden opgezocht en automatisch vastgelegd.

1 Kies een vast te leggen zender.



2 Roep de voorkeurlijst op.



- Iedere keer dat u de toets omhoog of omlaag drukt, gaat u naar een andere pagina van de voorkeurlijst.
- De voorkeurlijst kan tevens worden opgeroepen met <MENU> → <List> (☞ bladzijde 37).

3 Kies een voorkeurnummer.



4



Kiezen van voorkeuzenders

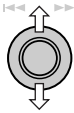

Kiezen met de voorkeurlijst



2 Kies een voorkeuzender.



Veranderen van de in-beeldinformatie

U kunt het kanaalnummer en de ingevoerde naam van de TV-zender oproepen tijdens het TV-kijken.

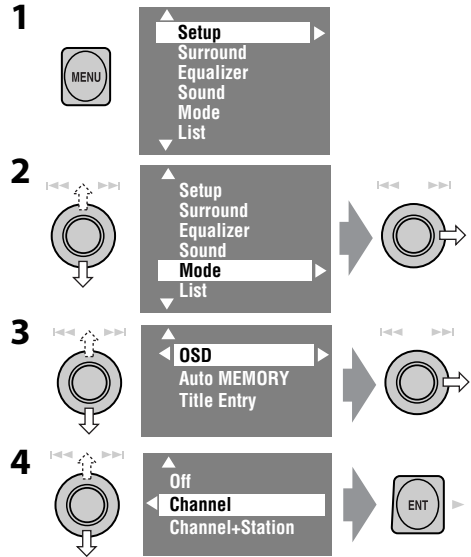

- **Off:** Er wordt geen informatie getoond tijdens het TV-kijken.
- **Channel:** Het kanaal nummer wordt getoond tijdens het TV-kijken.
- **Channel+Station:** Het kanaal nummer en de ingevoerde naam van de ontvangen zender worden getoond tijdens het TV-kijken.

- De voorkeurlijst kan tevens worden opgeroepen met <MENU> → <List>.

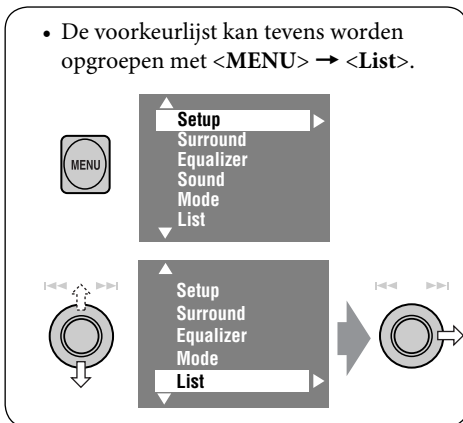

NEDERLANDS

Luisteren naar de iPod®/D.speler

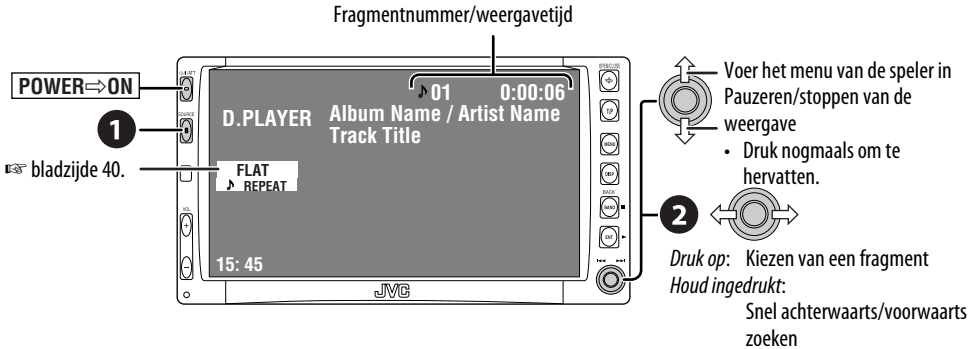

Voor een Apple iPod en JVC D.speler moet de interface-adapter (KS-PD100 of KS-PD500) met de CD-wisselaaraansluiting op het achterpaneel worden verbonden.

Vorbereiding:

Zie bladzijde 47 en controleer dat "iPod" of "D. player" als externe ingangsinstelling is gekozen.

1 Kies "iPod" of "D. PLAYER".

De weergave start automatisch.

2 Kies een fragment.

Kiezen van een fragment van het menu van de speler

1 Roep het menu van de speler op.



- Deze functie wordt geannuleerd indien u gedurende ongeveer 5 seconden geen bediening uitvoert.

2 Kies het gewenste menu.

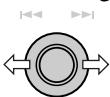

Druk op: Kies een onderdeel
Houd ingedrukt:
Tegelijkertijd 10 onderdelen verspringen indien er meer dan 10 zijn

Voor iPod:

Playlists ↔ Artists ↔ Albums ↔ Songs ↔
Genres ↔ Composers ↔ (terug naar het begin)

Voor D.speler:

Playlist ↔ Artist ↔ Album ↔ Genre ↔
Track ↔ (terug naar het begin)

3 Bevestig de keuze.



4 Herhaal stappen 2 en 3 om een fragment te kiezen.

- De weergave start zodra u een fragment heeft gekozen.
- Terugkeren naar het voorgaande menu...



Kiezen van de weergavefuncties

- Indien een van de weergavefuncties is gekozen, licht de overeenkomende indicator op de monitor op.

1 Roep <MENU> op en kies vervolgens <Mode> ↔ <Repeat> of <Random>.

2 Kies een geschikte optie.

Repeat	One: Functioneert hetzelfde als "Herhaal Eén" of "Herhalingsmode → Een". All: Functioneert hetzelfde als "Herhaal Alle" of "Herhalingsmode → Alles".
Random	Album: Functioneert hetzelfde als "Shuffle Albums" van de iPod. Song/On: Functioneert hetzelfde als "Shuffle Nummers" of "Willekeurige volgorde → Aan".

Voor het annuleren, kiest u "Off".

- iPod is een handelsmerk van Apple Computer, Inc., geregistreerd in de V.S. en andere landen.

Luisteren naar andere externe apparatuur

AV-INPUT

U kunt een extern component met de LINE IN/VIDEO IN aansluitingen verbinden.

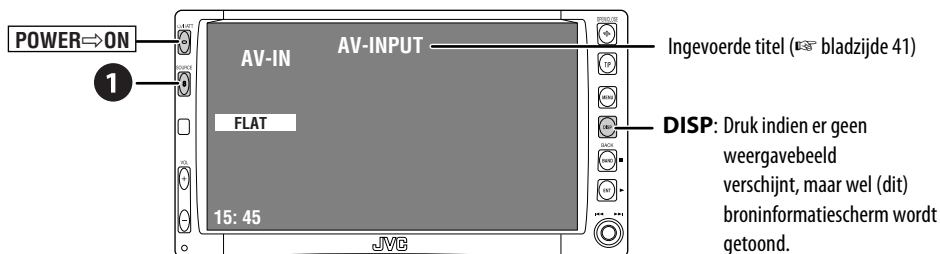

- 1 Kies "AV-IN".
- 2 Schakel het aangesloten component in en start de weergave van de bron.

Indien u "Camera Reverse" voor "AV Input" heeft gekozen (≡ bladzijde 47), worden bepaalde mededelingen, bijvoorbeeld de verandering in het volumenniveau, niet op de monitor getoond tijdens weergave van de beelden.

NEDERLANDS

EXT-INPUT

U kunt een extern component met de CD-wisselaaraansluiting op het achterpaneel verbinden met gebruik van de lijningangsadapter—KS-U57 (niet bijgeleverd) of de AUX-ingangsadapter—KS-U58 (niet bijgeleverd).

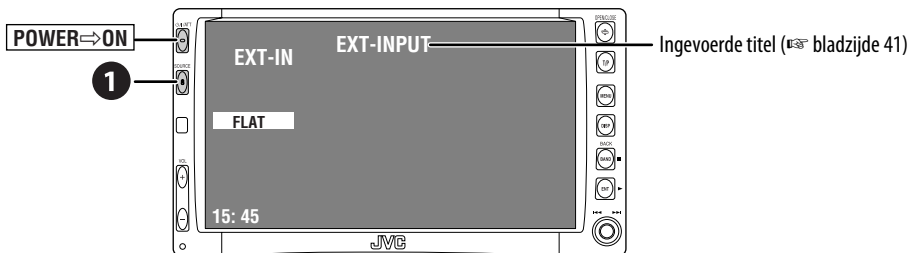

Vorbereiding:

Zie bladzijde 47 en controleer dat "External Input" als externe inganginstelling is gekozen.

- 1 Kies "EXT-IN".
- 2 Schakel het aangesloten component in en start de weergave van de bron.

Geluidegalisisatie

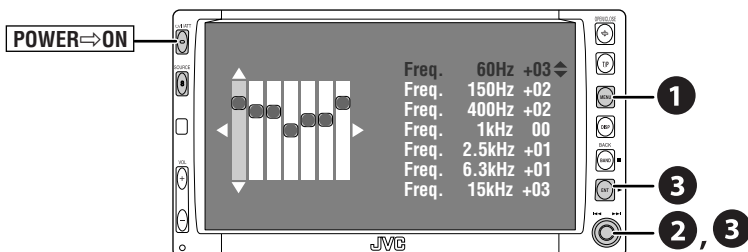

Kiezen van een geluidsfunctie

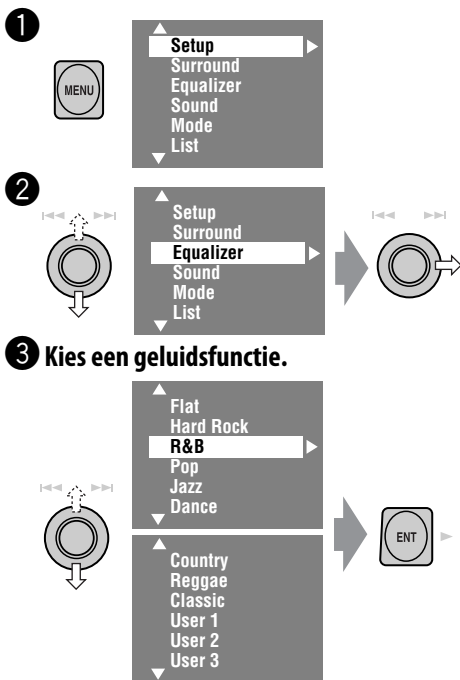

- Voor de reeds vastgelegde waarden van iedere geluidsfunctie, zie bladzijde 54.
- Indien surround (zie bladzijde 23) wordt geactiveerd, wordt de geluidsegalisatie tijdelijk uitgeschakeld.

Vastleggen van uw eigen instellingen

U kunt uw instellingen onder User 1, User 2 en User 3 vastleggen.

- 1 Herhaal stappen 1 en 2 en vervolgens in stap 3...

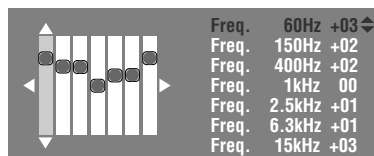

- 2 Stel in.

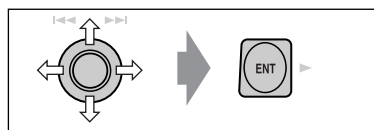

- 3 Leg vast.

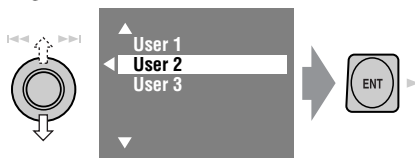

Invoeren van titels voor bronnen

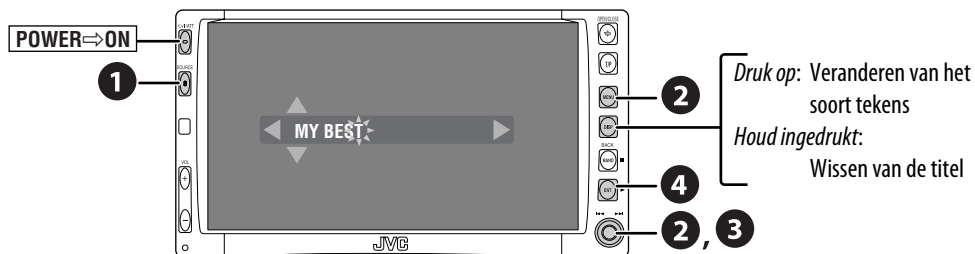

U kunt titels voor het volgende invoeren...

Bronnen	Maximaal aantal tekens
AV-INPUT EXT-INPUT	Maximaal 16 tekens.
TV-zenders	Maximaal 16 tekens (maximaal 30 zenders)
DISC/CD-CH*	Maximaal 32 tekens (maximaal 30 discs)

* U kunt uitsluitend voor normale CD's titels invoeren.

1 Kies de bron.

- Voor AV-IN/EXT-IN: Voor het kiezen van de bron.
- Voor een TV-zender: Kies "TV" en stem op een TV-zender af.
- Voor een CD in deze receiver: Plaats een CD.
- Voor CD's in de CD-wisselaar: Kies "CD-CH" en kies vervolgens een discnummer.

2 Roep het titel invoerscherm op.

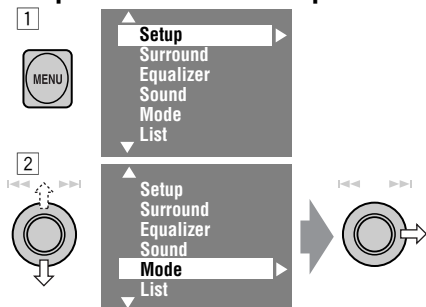

Bijv.: Met "DISC" als bron gekozen

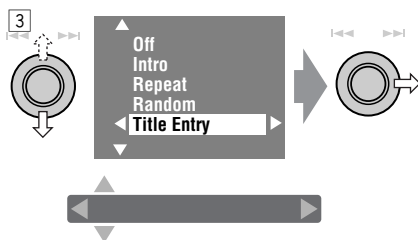

3 Voer een titel in.

1 Kies een teken en voer het in.

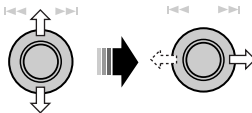

- Voor het veranderen van het set tekens drukt u op DISP. (zie bladzijde 50 voor de beschikbare tekens.)

2 Herhaal stap **1** totdat de gehele titel is ingevoerd.



4 Voltooi de procedure.



Menu-bediening

POWER → ON

Terugkeren naar (of wissen van) het top-menu



Terugkeren naar het voorgaande scherm

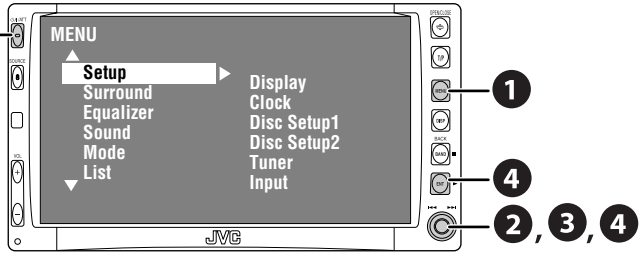

Bijv. Veranderen van de "High Pass Filter" instelling

1

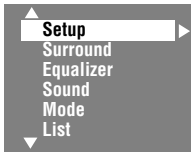

- Niet-beschikbare onderdelen worden grijs getoond.

2

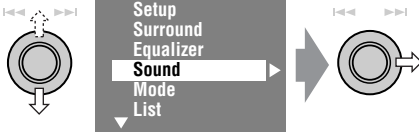

3



- Voor bepaalde onderdelen moet u deze stappen herhalen voor het instellen van de sub-onderdelen.

4

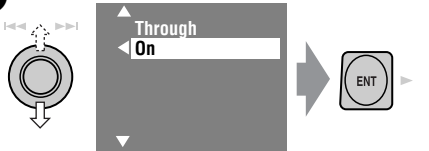

Menu-onderdelen

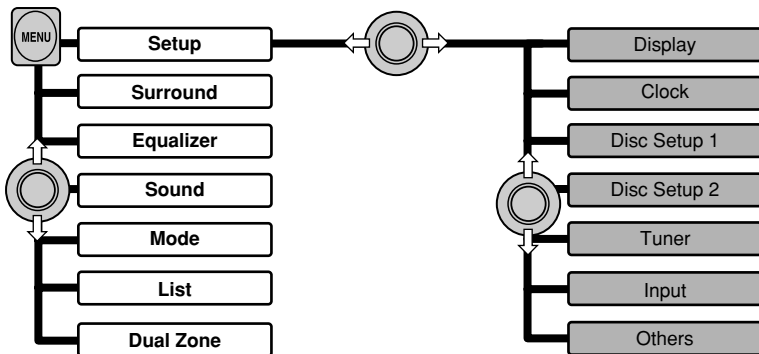















Menu-onderdelen	Kiesbare instellingen, [referentiebladzijde]
Demonstration	Off: Geannuleerd. On: Activeren van de demonstratie op de monitor.
Wall Paper	U kunt het achtergrondbeeld voor de monitor kiezen. Standard, Geometric Design, Sea, Simple Green, Simple Orange, Simple Red, Simple Brown, Simple Grey
Level Meter (Niveaumeter)	U kunt de gewenste niveaumeter kiezen. Meter 1, Meter 2, Meter 3 • Druk herhaaldelijk op DISP om de gekozen niveaumeter op de monitor te tonen.
Scroll (Rollen van informatie)	Off: Geannuleerd. Once: De discinformatie wordt eenmaal rollend getoond. Auto: Het rollen van tekst wordt herhaald (met intervallen van 5 seconden). • Door DISP ingedrukt te houden, wordt de informatie rollend getoond, ongeacht deze instelling.
Tag Display	Off: Geannuleerd. On: Tonen van tag-data tijdens weergave van MP3/WMA/WAV-fragmenten.
Dimmer	Off: Geannuleerd. On: Activeert de dimmer. Auto: Dimmen van de monitor wanneer de koplampen worden aangezet. Time Set: Instellen van de start- en stoptijden voor de dimmer.
Dimmer Level	U kunt de helderheid voor de dimmer instellen. 00 (lichtst) t/m 10 (donkerst); Basisinstelling 05
Bright	U kunt de kleur en helderheid voor de monitor instellen. -15 (donkerst) t/m +15 (lichtst); Basisinstelling 00
Screen Control ^{*1}	U kunt de volgende instellingen maken zodat de aanduidingen op de monitor duidelijk en helder zijn voor het bekijken van het weergavebeeld. De instelling worden voor iedere bron afzonderlijk vastgelegd—"DISC", "AV-IN" en "TV". -15 t/m +15 ; Basisinstelling 00 Bright: Stel in indien het beeld te helder of te donker is. Contrast: Instellen van het contrast. Color: Stel de kleur van het beeld in—lichter of donkerder. Tint: "FIX" zal verschijnen. Kan voor dit model niet worden ingesteld.

Display

NEDERLANDS

*1 Niet instelbaar voor audiobronnen.



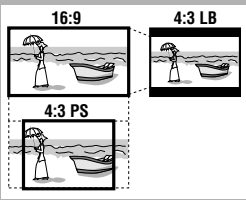
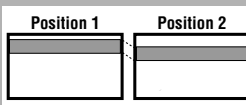
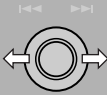
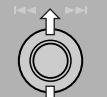

Menu-onderdelen		Kiesbare instellingen, [referentiebladzijde]		
Display	Aspect*1	U kunt de aspectratio van het beeld veranderen.		
		Aspectratio van het ontvangen signaal		
		4:3	16:9	
		Normal: Voor 4:3 oorspronkelijke beelden		
		Full: Voor 16:9 oorspronkelijke beelden		
		Just:		
Zoom:				
Auto:	<ul style="list-style-type: none"> • Voor "DISC": De aspectratio wordt automatisch gekozen in overeenstemming met het ontvangen signaal. • Voor andere videobronnen: De aspectratio is vastgesteld op "NORMAL". 			
Clock	Time Set	Basisinstelling 0:00 ,  [6]		
	12Hours/24Hours	12 Hours, 24 Hours ,  [6]		
	Clock Adjust	Off, Auto ,  [6]		
Disc Setup 1*2	Menu Language	Kiezen van de basistaal voor het discmenu; Basisinstelling English ( tevens bladzijde 54).		
	Audio Language	Kiezen van de basistaal voor het geluid; Basisinstelling English ( tevens bladzijde 54).		
	Subtitle	Kiezen van de basistaal van de ondertitels of het niet tonen van ondertitels (OFF); Basisinstelling English ( tevens bladzijde 54).		
	OSD Language	Kies de taal voor de aanduidingen op de externe monitor die met de VIDEO OUT aansluiting is verbonden; Basisinstelling English .		

*1 Niet instelbaar voor audiobronnen.

*2 Alleen kiesbaar voor "DISC" of "SD" (wanneer gestopt).

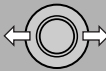
Menu-onderdelen	Kiesbare instellingen, [referentiebladzijde]
<p>Monitor Type</p> 	<p>Kies het monitortype voor het bekijken van breedbeelden op de externe monitor.</p> <ul style="list-style-type: none"> • 16:9: Kies indien de aspectratio van de externe monitor 16:9 is. • 4:3LB [Letter Box]/4:3PS [Pan Scan]: Kies indien de aspectratio van de externe monitor 4:3 is. De linkerafbeeldingen tonen hoe de beelden op de monitor worden getoond.
<p>OSD Position</p> 	<p>Kies de positie voor de in-beeldbalk, [25].</p> <ul style="list-style-type: none"> • 1: Kies voor de hoogste positie • 2: Kies voor een lagere positie.
<p>File Type</p>	<p>Kies het type van het af te spelen bestand indien er op een disc of SD-kaart verschillende soorten bestanden zijn opgenomen.</p> <ul style="list-style-type: none"> • Audio: Afspelen van audiobestanden. • Picture: Afspelen van JPEG-bestanden. • Video: Afspelen van DivX/MPEG-bestanden (niet mogelijk met SD-kaarten).
<p>DivX Regi. (Registration) Code</p>	<p>Dit toestel heeft zijn eigen registratiecode. Na weergave van een disc waarop een registratiecode is opgenomen, wordt de registratiecode van dit toestel overschreven ter bescherming van de auteursrechten.</p>
<p>D. (Dynamic) Range Compres. (Compression)*2</p>	<p>U krijgt ook tijdens weergave van Dolby Digital software met een laag volume een krachtig geluid.</p> <ul style="list-style-type: none"> • Auto: Kies om het effect voor multikanaal gecodeerde software te gebruiken. • On: Kies indien u deze functie altijd wilt gebruiken.
<p>Speaker Size*2</p> <p>Kies de luidspreker</p>  <p>Instellen van het luidsprekerformaat</p> 	<p>U kunt het luidsprekerformaat instellen.</p> <ul style="list-style-type: none"> • Front: Small, Large • Center: None, Small, Large • Rear: None, Small, Large • Sub Woofer: On, Off • Speaker size: "Large" voor een luidspreker met een diameter van 13-cm of meer; "Small" voor 13-cm of minder. <p>Ongeacht de instelling hierboven...</p> <ul style="list-style-type: none"> • Er wordt geen geluid via de subwoofer gereproduceerd tijdens weergave van Dolby Pro Logic II Movie of Music indien "Large" voor de voorluidsprekers is gekozen. • Er wordt geen geluid via de middenluidspreker gereproduceerd indien surround is uitgeschakeld.

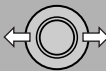
*3 Alleen kiesbaar voor "DISC" of "SD".



	Menu-onderdelen	Kiesbare instellingen, [referentiebladzijde]
Disc Setup 2 ^{*3}	Speaker Level Kies de luidspreker  Instellen van het luidsprekerniveau 	U kunt het uitgangsniveau van de geactiveerde luidsprekers instellen (☞ zie “Speaker Size” op bladzijde 45) met gebruik van de testtoon. <ul style="list-style-type: none"> • Front Left/Center/Front Right/Rear Right/Sub Woofer^{*4}/Rear Left: stel het uitgangsniveau voor iedere luidspreker vanaf -10dB t/m +10dB in.; Basisinstelling 00. • Houd ENT ingedrukt om de testtoon te activeren en uit te schakelen—Test Tone: ON, OFF.
	Speaker Distance^{*5} Kies de luidspreker  Instellen van de luidsprekerafstand 	U kunt de timing voor weergave via de luidsprekers instellen. <ul style="list-style-type: none"> • Front Left/Center/Front Right/Rear Right/Rear Left: stel de luidsprekerafstand vanaf de luisterpositie in vanaf 15 cm/6 inches t/m 600 cm/240 inches metstappen van 15 cm/6 inch. [Basisinstelling: 120 cm (voor middenluidspreker), 150 cm (voor de overige luidsprekers)] • Houd DISP ingedrukt om de meeteenheid te veranderen—cm en inch.
Tuner	AF Regional	Indien de signalen van de huidige zender verzwakken... Off: Geannuleerd (niet kiesbaar indien “DAB AF” op “On” is gesteld). AF Regional: Schakelt naar een andere zender die hetzelfde programma uitzendt. (De REG indicator licht op). AF: Overschakelen naar een andere zender. Het programma verschilt mogelijk van het huidige ontvangen programma (de AF indicator licht op) ☞ [14].
	TA Volume	00 t/m 30 of 50^{*6} ; Basisinstelling 15 , ☞ [13].
	Program Search	Off, On , ☞ [14]

^{*3} Alleen kiesbaar voor “DISC” of “SD”.

^{*4} Deze instelling voor het subwooferniveau is uitsluitend effectief wanneer surround is geactiveerd (☞ tevens bladzijde 49)

^{*5} Niet kiesbaar indien uitsluitend de voorluidsprekers zijn geactiveerd.

^{*6} Afhankelijk van de ingestelde versterkingsregeling.



	Menu-onderdelen	Kiesbare instellingen, [referentiebladzijde]
Tuner	IF Band Width	<p>Auto: Verhoogt de gevoeligheid van de tuner voor minder, door in de buurt liggende zenders veroorzaakte storing. (Het stereo-effect gaat mogelijk verloren).</p> <p>Wide: Onderhevig aan storing van in de buurt liggende andere zenders, maar de geluidskwaliteit wordt niet slechter en het stereo-effect blijft behouden.</p>
	DAB AF ^{*7}	Off, On,  [35]
	TV Channel Area (Gebied voor TV-kanalen) ^{*8}	<p>Indien de TV-tuner is aangesloten.</p> <p>CCIR: Kies normaliter deze instelling.</p> <p>ITALY: Kies wanneer u in Italië bent.</p> <p>INDONESIA: Kies wanneer u in Indonesië bent.</p>
Input	AV Input	<p>U kunt het gebruik van de LINE IN en VIDEO IN aansluitingen bepalen.</p> <p>Off: Kies indien er geen component is aangesloten ("AV-IN" wordt bij het aanbieden van bronnen overgeslagen).</p> <p>Audio&Video: Kies indien u een AV-component als bijvoorbeeld een videorecorder heeft aangesloten.</p> <p>Audio: Kies indien u een audiocomponent als bijvoorbeeld een MD-speler heeft aangesloten.</p> <p>Camera^{*9}: Kies indien u een achteruitkijkcamera heeft aangesloten.</p> <p>Camera Reverse^{*9}: Het spiegelbeeld van het achteruitzicht wordt op de monitor getoond. (Alleen op de monitor van het toestel; het normale achterzicht verschijnt op de externe monitor).</p>
	External Input	<p>Indien u een extern component met de CD-wisselaaraansluiting op het achterpaneel heeft aangesloten.</p> <p>Changer/iPod/D. player^{*10}: CD-wisselaar, iPod of D.speler  [31, 38]</p> <p>External Input: Een andere bron die hierboven beschreven.  [39]</p> <ul style="list-style-type: none"> • U hoeft deze instelling niet voor een aangesloten DAB-tuner te maken. De tuner wordt automatisch herkend.

^{*7} Verschijnt alleen indien een DAB-tuner is aangesloten.

^{*8} Verschijnt alleen indien de KV-C1001 TV tuner is aangesloten.











^{*9} Achteruit lamp draad verbinding is vereist. Zie de handleiding voor installeren/aansluiten (afzonderlijk boekje). Het achteruitkijkzicht via de camera verschijnt op de monitor met de volledige "Full" aspectratio (ongeacht de ingestelde aspectratio) wanneer u in zijn "achteruit" schakelt.

^{*10} De naam van het component dat met de CD-wisselaaraansluiting is verbonden, wordt getoond.

	Menu-onderdelen	Kiesbare instellingen, [referentiebladzijde]
Others	Beep	Off: Geannuleerd. On: De pieptoon voor een toetsdruk wordt geactiveerd.
	Telephone Muting	Off: Geannuleerd. Muting1, Muting2: Kies de functie waarmee het geluid wordt gedempt tijdens gebruik van een mobiele telefoon.
	Power LED Flash (Knipperende stroomindicator)	Off: Geannuleerd. On: Het lampje op de ⏻ /ATT toets knippert wanneer u de contactsleutel naar de uit-stand draait.
Surround*11	Surround Off	Kies voor het uitschakelen van de surroundfunctie.
	Surround On	Kies voor het activeren van de surroundfunctie. ⏻ [23] Auto, Dolby PLII Movie, Dolby PLII Music • Met “Dolby PLII Music” gekozen, kunt u “Panorama” en “CenterWidth” instellen.
Equalizer*12	Flat/Hard Rock/R&B/Pop/Jazz/Dance/Country/Reggae/Classic/User 1/User 2/User 3	⏻ [40]
Sound	Fader/Balance Instellen van de fader 	Instellen van de fader—het luidsprekeruitgangsbalans tussen de voor- en achterluidsprekers. • Geheel omhoog—alleen voor • Geheel omlaag—alleen achter Stel fader in het midden (00) indien u slechts twee luidsprekers heeft.
	Instellen van het balans 	Instellen van het balans—het luidsprekeruitgangsbalans tussen de linker- en rechterluidsprekers. • Geheel naar links—alleen links • Geheel naar rechts—alleen rechts
	Volume Adjust	Maak een instelling en leg het ingestelde volumeniveau voor iedere bron vast in overeenstemming met het FM-volumeniveau. Het volumeniveau wordt automatisch verhoogd of verlaagd wanneer u van bron verandert. • -12 t/m +12; Basisinstelling 00

*11 Alleen kiesbaar voor “DISC” en “SD”.

*12 Alleen kiesbaar indien surround is uitgeschakeld.

	Menu-onderdelen	Kiesbare instellingen, [referentiebladzijde]
Sound	Subwoofer	Maak de volgende instellingen met het sub-menu: <ul style="list-style-type: none"> • Phase: Subwooferfase. Kies al naar gelang waarbij het geluid beter klinkt "Normal" of "Reverse". • Level*13: Subwooferuitgangsniveau. Niveau: -6 t/m +8; Basisinstelling 0
	High Pass Filter	Through: Kies indien er geen subwoofer is aangesloten. On: Kies indien u een subwoofer heeft aangesloten.
	Crossover	Stel de drempelfrequentie voor de voor-/achterluidsprekers en de subwoofer in. 80Hz, 120Hz, 150Hz
	Amplifier Gain	U kunt het maximale volumenniveau van deze receiver veranderen. Off: De ingebouwde versterker is uitgeschakeld. Low Power: VOL 00 t/m 30 (Kies indien het maximale vermogen van de luidsprekers lager dan 50 W is) High Power: VOL 00 t/m 50
	Rear Speaker *14	U kunt de achterluidsprekers activeren of uitschakelen. Off, On
	Mode *15	Mono
PTY Standby		Alleen voor FM/DAB. (Off, News),  [13, 34] • Indien PTY-standbyontvangst is geactiveerd, kunt u de PTY-code voor PTY-standbyontvangst veranderen.
DX / Local		Alleen voor FM. (DX, Local),  [11]
SSM		Alleen voor FM.  [11]
Title Entry		Alleen voor normale CD's, TV-zenders, AV-IN en EXT-IN.  [41]
Off/Intro/Repeat/Random		Alleen voor discweergave, SD-weergave en iPod/D.speler.  [18, 32, 38]
D.(Dynamic) Range Control		Alleen voor DAB. (Off, 1, 2, 3),  [33]
Announce Standby		Alleen voor DAB. (Off, TransportNews),  [35]
OSD		Alleen voor TV. (Off, Channel, Channel+Station),  [37]
Auto MEMORY		Alleen voor TV.  [36]
List	Welke lijsten beschikbaar zijn, is afhankelijk van de bron.	
Dual Zone	Off, On/Surround Off, On/Surround On ,  [26]	

*13 Deze instelling voor het subwoofer niveau is uitsluitend effectief wanneer surround is uitgeschakeld ( tevens bladzijde 46).

*14 Functioneert uitsluitend indien Dual Zone is geactiveerd.

*15 De onder <Mode> getoonde onderdelen verschillen afhankelijk van de weergave-bron.

Onderhoud

Condensvorming

In de volgende gevallen kan er condens op de lens in de DVD/CD-speler worden gevormd:

- Nadat de verwarming in de auto werd aanzet.
- Indien het zeer vochtig in de auto is.

De DVD/CD-speler kan in dit geval onjuist functioneren. Werp in dat geval de disc uit en laat de receiver enkele uren ingeschakeld totdat de condens is verdampt.

Behandeling van discs

Voor het verwijderen van een disc uit doosje, drukt u op de middenspil van de houder en haalt u de disc, terwijl u deze aan de randen vasthoudt, uit het doosje.

Middenspil



- Houd de disc altijd bij de randen vast. Raak het opname-oppervlak niet aan.

Voor het weer terugplaatsen van een disc in het doosje, plaatst u de disc voorzichtig rond de middenspil (met de bedrukte kant boven).

- Bewaar discs na gebruik beslist in de bijbehorende doosjes.

Schoonhouden van discs

Een vuile disc wordt mogelijk niet juist afgespeeld.

Veeg een vuile disc met een zachte doek, in een rechte lijn vanaf het midden naar de rand toe, schoon.

- Gebruik geen oplosmiddelen (bijvoorbeeld, platenreinigers, spray, thinner, benzine, enz.) voor het reinigen van discs.



Afspelen van nieuwe discs

Nieuwe discs hebben soms wat bramen rond de binnen- en buitenranden. De receiver werpt mogelijk een dergelijke disc uit. Verwijder deze bramen door een potlood of pen langs de randen te halen.



Gebruik de volgende discs niet:

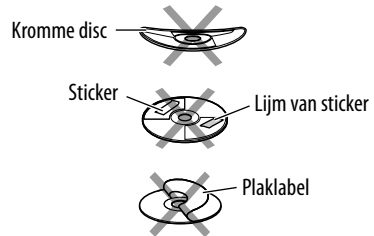

Tekens die op de monitor kunnen worden getoond

Behalve de letters van het alfabet (A - Z, a - z) kunnen de volgende tekens worden gebruikt voor het tonen van diverse informatie op de monitor.

- U kunt de volgende tekens tevens gebruiken voor het invoeren van titels (zie bladzijde 41).
- **Voor het invoeren van titels van TV-zenders kunt u uitsluitend de letters van het alfabet (A - Z, a - z) en cijfers (0 - 9) gebruiken.**

Á	À	Â	Ä	Å
Ã	Æ	œ	č	ć
ç	é	è	ê	ë
ğ	í	ì	î	ï
ñ	ó	ô	õ	ö
ø	ø	ř	ŕ	š
ś	ş	ú	ù	û
ü	ý	ž	ž	ß
ƀ	Ɓ	Ɖ	Ƒ	Ɠ
ı	u	ö	spatie	

á	à	â	ä	å
ã	æ	œ	č	ć
ç	é	è	ê	ë
ğ	í	ì	î	ï
ñ	ó	ô	õ	ö
ø	ø	ř	ŕ	š
ś	ş	ú	ù	û
ü	ý	ž	ž	ß
ƀ	Ɓ	Ɖ	Ƒ	Ɠ
ı	u	ö	spatie	

Hoofdletters en kleine letters

0	1	2	3	4
5	6	7	8	9
!	"	#	\$	%
&	'	()	*
+	,	-	.	/
:	;	<	=	>
?	@	_	`	i
¿	£	€	α	spatie

Cijfers en symbolen

Meer over deze receiver

Algemeen

Inschakelen van de stroom

- U kunt de stroom ook inschakelen door op SOURCE op de receiver te drukken. De weergave start indien de bron gereed staat.

Bekijken van beelden

- Indien u de aspectratio op “Just” stelt, worden beide kanten van het beeld horizontaal uitgerekt zodat het beeld in overeenstemming met het formaat van de monitor is. Het middelste gedeelte van het beeld kan daardoor vervormd worden.

FM/AM

Vastleggen van zenders in het geheugen

- Na SSM worden de ontvangen zenders onder nummer 1 (laagste frequentie) t/m nummer 6 (hoogste frequentie) vastgelegd.

Disc

Algemeen

- In deze gebruiksaanwijzing worden de woorden “fragment” en “bestand” afwisselend gebruikt.
- U kunt met deze receiver tevens 8-cm discs afspelen.
- Deze receiver speelt uitsluitend de audio-CD (CD-DA) bestanden af indien er verschillende soorten bestanden op dezelfde disc zijn opgenomen.
- Deze receiver is uitsluitend geschikt voor één-bit tekens. Andere tekens kunnen niet juist worden getoond.

Plaatsen van een disc

- “Disc Error Please Eject” verschijnt op de monitor indien de disc verkeerd om is geplaatst. Uitwerpen van disc.

Uitwerpen van een disc

- Indien een uitgeworpen disc niet binnen 15 seconden wordt verwijderd, wordt de disc automatisch weer in de lade getrokken ter bescherming tegen stof. (De disc wordt nu niet afgespeeld.)

Luidspreker-/signaalindicators

Luidsprekerindicators	Signaalindicators
L C R	L C R
SW	LFE
LS RS	LS S RS

- Normaliter lichten de standbyontvangst-indicators op in plaats van de luidspreker-/signaalindicators.
- De luidsprekerindicators—vierkantjes rond “L”, “R”, “LS” en “RS” lichten blauw op indien de overeenkomende luidsprekers op “Large” of “Small” zijn gesteld (☞ bladzijde 45).
- De middenluidsprekerindicator—vierkantje rond “C” licht blauw op indien de middenluidspreker op “Large” of “Small” is gesteld en surround is geactiveerd.
- Er wordt geluid weergegeven via de luidsprekers waarvoor de luidsprekerindicators op de monitor zijn opgelicht.
- De SW indicator licht op indien “Sub Woofer” op “On” is gesteld (☞ bladzijde 45).
- De signaalindicators tonen de signalen die worden ontvangen—L (linksvoor) / R (rechtsvoor) / C (midden) / LFE (lage frequentie-effect) / LS (links-surround) / RS (rechts-surround) / S (mono-surround).
- Indien de luidspreker is geactiveerd maar er geen signalen voor de overeenkomende luidspreker worden ontvangen, verandert de signaalindicator van wit naar zwart ten teken dat de vereiste signalen niet worden ontvangen (en er dus geen geluid via deze luidspreker(s) wordt weergegeven).

Veranderen van bron

- Indien u van bron verandert met Dual Zone geactiveerd, zal de weergave tevens stoppen maar de disc niet worden uitgeworpen. Wanneer u later weer “DISC” als weergavebron kiest, zal de discweergave vanaf het hiervoor gestopte punt worden hervat.

Afspelen van opneembare/herschrijfbare discs

- Dit toestel kan in totaal 3 500 bestanden en 250 mappen (maximaal 999 bestanden per map) herkennen.
- Gebruik uitsluitend “afgeronde” discs.
- Deze receiver kan multi-sessie discs afspelen; de niet-gesloten sessies worden echter tijdens weergave overgeslagen.
- Dit toestel kan tag-data (versie 1,0, 1,1, 2,2, 2,3 en 2,4) van bestanden tonen.
- Dit toestel kan bepaalde discs of bestanden niet afspelen vanwege de karakteristieken of opname-omstandigheden.

Afspelen van DivX-bestanden

- Dit toestel kan DivX-bestanden met de <.divx>, <.div>, <.avi> extensie (ongeacht de combinatie hoofdletters en kleine letters) afspelen.
- Dit toestel is geschikt voor DivX-bestanden met een resolutie van 720 x 576 pixels of lager.
- Dit toestel is geschikt voor DivX 6.x, 5.x, 4.x en 3.11.
- Audio stream moet aan MP3 of Dolby Digital voldoen.
- Dit toestel is niet geschikt voor GMC (Global Motion Compression).
- Een met de ineengestregelde aftastfunctie gecodeerd bestand wordt mogelijk niet juist afgespeeld.
- Dit toestel kan maximaal 25 tekens voor een naam van een bestand/map tonen.

Afspelen van MPEG-bestanden

- Dit toestel is geschikt voor weergave van MPEG-bestanden met de <.mpg> of <.mpeg> extensiecode.
- Het stream-formaat moet aan MPEG system/program stream voldoen.
- Het bestandsformaat moet MP@ML (Main Profile at Main Level)/SP@ML (Simple Profile at Main Level)/MP@LL (Main Profile at Low Level) zijn.
- De “audio-stream” moet aan MPEG1 Audio Layer-2 voldoen.

Afspelen van JPEG-bestanden

- Neem bij voorkeur een bestand met de 640 x 480 resolutie op.
- Dit toestel is geschikt voor weergave van baseline JPEG-bestanden. Progressieve JPEG-bestanden of “lossless” JPEG-bestanden kunnen niet worden getoond.

Afspelen van MP3/WMA/WAV-bestanden

- Dit toestel kan bestanden met de <.mp3>, <.wma> en <.wav> (ongeacht de combinatie van hoofdletters en kleine letters) extensiecode afspelen.
- Deze receiver kan bestanden afspelen die aan de volgende vereisten voldoen:
 - Bitwaarde:
 - MP3/WMA: 32 kbps — 320 kbps
 - Bemonsteringsfrequentie:
 - 48 kHz, 44,1 kHz, 32 kHz (voor MPEG1)
 - 24 kHz, 22,05 kHz, 16 kHz (voor MPEG2)
 - 48 kHz, 44,1 kHz, 32 kHz (voor WMA)
 - 44,1 kHz (voor WAV)
- Deze receiver kan bestanden afspelen die met VBR (variabele bitwaarde) zijn opgenomen. Er is een verschil in de aanduiding van de verstrekte tijd wanneer de bestanden met VBR zijn opgenomen.
- Deze receiver is niet geschikt voor de volgende bestanden:
 - MP3-bestanden die met de MP3i en MP3 PRO formaten zijn gecodeerd.
 - MP3-bestanden die met Layer 1/2 zijn gecodeerd.
 - WMA-bestanden die met lossless, professional en stem-formaten zijn gecodeerd.
 - WMA-bestanden die niet op Windows Media® Audio zijn gebaseerd.
 - WMA-bestanden die met DRM tegen kopiëren zijn beschermd.
 - Bestanden met data als AIFF, ATRAC3, enz.

Weergave met surroundgeluid

- Met “Surround On” gekozen, start “MULTI” surroundweergave automatisch voor een multikanaal gecodeerde disc, ongeacht de “Surround On” instelling.
- U kunt surround niet activeren voor een MPEG multikanaal DVD-Video, DivX 2-kanaal en MPEG 2-kanaal bronnen. Met “Surround On” gekozen, wordt het stereogeluid uitsluitend via de voorluidsprekers gereproduceerd. “FRONT 2CH” verschijnt op het discinformatiescherm.
- Met “Auto” voor “Surround On” gekozen, start stereoweergave voor DVD, DTS-CD, DivX en MPEG 2-kanaal bronnen indien er geen surroundsignaal is gecodeerd. In dit geval wordt er geen geluid via de subwoofer gereproduceerd.
- Indien “FIX” op het discinformatiescherm wordt getoond, zal er geen geluid via de subwoofer worden gereproduceerd.

Weergave van SD-kaarten

- Het vereiste opnameformaat is FAT 16/32 en de aanbevolen opslagcapaciteit is 8 MB t/m 512 MB.

Invoeren van een titel

- Indien u probeert titels voor meer dan 30 TV-zenders of 30 CD's in te voeren, zal “NAME FULL” even knipperen. Wis ongewenste titels alvorens het invoeren te starten.
- Titels die voor CD's in de CD-wisselaar zijn ingevoerd, kunnen tevens worden getoond indien u een van deze discs met de ingebouwde DVD/CD-speler afspeelt. Het omgekeerde is tevens van toepassing.

DAB-tuner

- Alleen de primaire DAB-service kan worden vastgelegd, ook al probeert u een secundaire service vast te leggen.

Bediening voor iPod® of D.speler

- Indien u dit toestel inschakelt, wordt de iPod of D.speler via dit toestel opgeladen.
- De tekstinformatie wordt mogelijk niet juist getoond. Dit toestel kan maximaal 40 tekens tonen.

Opmerking:

Bij bediening van een iPod of D.speler worden bepaalde bedieningen mogelijk niet als gewenst of niet juist uitgevoerd. Ga in dat geval naar de volgende JVC website:

Voor gebruikers van iPod: <<http://www.jvc.co.jp/english/car/support/ks-pd100/index.html>>

Voor gebruikers van D.speler: <<http://www.jvc.co.jp/english/car/support/ks-pd500/index.html>>

Menu-instellingen

- Indien u de “Amplifier Gain” instelling van “High Power” naar “Low Power” verandert terwijl het volumeniveau hoger dan “30” is gesteld, verandert de receiver het volumeniveau automatisch naar “VOL 30”.
- Na het veranderen van instellingen van “Menu Language/Audio Language/Subtitle” moet u de stroom even uitschakelen en dan weer inschakelen en de disc even opnieuw plaatsen (of een andere disc plaatsen) zodat de door u gemaakte instellingen effectief worden.
- Met “16:9” voor een beeld met een aspectratio van 4:3 gekozen, zal het beeld door het omzetten van de beeldbreedte iets veranderen.
- Ook met “4:3 PS” gekozen, wordt het beeld met sommige discs “4:3 LB”.
- De surroundinstelling wordt geannuleerd en kan niet worden ingesteld indien u “None” voor de midden- en achterluidsprekers en “Off” voor de subwoofer (Speaker Size) heeft gekozen.
- Het middenluidsprekerformaat kan niet op “Large” worden gesteld indien u “None” of “Small” voor de voor- en achterluidsprekers heeft gekozen.

Taalcodes (voor kiezen van de taal van een DVD)

Code	Taal	Code	Taal	Code	Taal	Code	Taal	Code	Taal
AA	Atar	FA	Perzisch	KL	Groenlands	OC	Occitan	ST	Sesotho
AB	Afkhaziens	FI	Fins	KM	Cambodiaans	OM	(Afan) Oromo	SU	Soedanees
AF	Afrikaans	FJ	Fiji	KN	Kannadees	OR	Oriya	SW	Swahilisch
AM	Amharic	FO	Faeroese	KO	Koreaans	PA	Panjabi	TA	Tamil
AR	Arabisch	FY	Fries	KS	Kashmiri	PL	Pools	TE	Telugu
AS	Assamitisch	GA	Iers	KU	Koerdisch	PS	Pashto; Pushto	TG	Tajik
AY	Aymara	GD	Schots Gaelisch	KY	Kirghiz	PT	Portugees	TH	Thais
AZ	Azerbeidzjaans	GL	Gallicaans	LA	Latijns	QU	Quechua	TI	Tigrinya
BA	Bashkir	GN	Guarani	LN	Lingala	RM	Rhaeto-Romance	TK	Turkmen
BE	Wit-Russisch	GU	Gujarati	LO	Laotiaans	RN	Kirundi	TL	Tagalog
BG	Bulgaars	HA	Hausa	LT	Litouws	RO	Roemeens	TN	Setswana
BH	Bihari	HI	Hindoestani	LV	Letlands; Lets	RW	Kinyarwanda	TO	Tonga
BI	Bislama	HR	Croatiaans	MG	Malagasi	SA	Sanskrit	TR	Turks
BN	Bengaals; Bangla	HU	Hongaars	MI	Maori	SD	Sindhi	TS	Tsonga
BO	Tibetaans	HY	Armenisch	MK	Macedonisch	SG	Sangho	TT	Tatar
BR	Bretons	IA	Interlingua	ML	Maleis	SH	Servisch-Kroatisch	TW	Twì
CA	Catalaans	IE	Interlingue	MN	Mongools	SI	Singhalees	UK	Oekraïens
CO	Corsicaans	IK	Inupiak	MO	Moldavisch	SK	Slowaaks	UR	Urdu
CS	Tsjechisch	IN	Indonesian	MR	Mahrattisch	SL	Sloveens	UZ	Oezbeeks
CY	Wales	IS	IJslands	MS	Maleis	SM	Samoaans	VI	Vietnamees
DZ	Bhutaans	IW	Hebreeuws	MT	Maltees	SN	Shona	VO	Volapük
EL	Grieks	JI	Joods	MY	Birmees	SO	Somalisch	WO	Wolof
EO	Esperanto	JW	Javaans	NA	Nauruaans	SQ	Albanees	XH	Xosa
ET	Estisch	KA	Georgiaans	NE	Nepalees	SR	Servisch	YO	Yoruba
EU	Baskisch	KK	Kazaks	NO	Noors	SS	Siswat	ZU	Zoeloes

Geluids-functie	Reeds vastgelegde egaliseringswaarden						
	60 Hz	150 Hz	400 Hz	1 kHz	2,5 kHz	6,3 kHz	15 kHz
Flat	00	00	00	00	00	00	00
Hard Rock	+03	+03	+01	00	00	+02	+01
R&B	+03	+02	+02	00	+01	+01	+03
Pop	00	+02	00	00	+01	+01	+02
Jazz	+03	+02	+01	+01	+01	+03	+02
Dance	+04	+02	00	-02	-01	+01	+01
Country	+02	+01	00	00	00	+01	+02
Reggae	+03	00	00	+01	+02	+02	+03
Classic	+02	+03	+01	00	00	+02	00
User 1/2/3	00	00	00	00	00	00	00

Meer over het geluid dat via de achter-aansluitingen wordt gereproduceerd

- Luidsprekeruitgang/analoge discrete uitgang (F-OUT/R-OUT/CENTER/SUBWOOFER): Multikanaal signalen worden voor een multikanaal gecodeerde disc uitgestuurd. (Indien Dual Zone is geactiveerd, wordt hetzelfde signaal via de 2nd AUDIO OUT aansluitingen voor de "DISC" hoofdbron uitgestuurd.)
- 2nd AUDIO OUT: Een 2-kanaal signaal wordt uitgestuurd wanneer Dual Zone is geactiveerd. Bij weergave van een multikanaal gecodeerde disc, worden de multikanaal signalen teruggemengd (uitgezonderd voor bepaalde DVD-Audio discs).

Oplossen van problemen

Problemen zijn niet altijd van serieuze aard. Controleer de volgende punten alvorens een onderhoudscentrum te raadplegen.

	Symptomen	Oplossingen/Oorzaken
Algemeen	• Geen geluid via de middenluidspreker.	De middenluidspreker wordt uitsluitend bij surroundweergave gebruikt. Geen geluid bij stereoweergave.
	• Er wordt geen geluid via de subwoofer gereproduceerd tijdens stereoweergave.	Dit is soms het geval bij weergave van discs met "Auto" voor "Surround On" gekozen. (☞ bladzijden 23 en 48). Annuleer surround.
	• De monitor is niet helder en de beelden zijn niet goed zichtbaar.	Dit wordt mogelijk veroorzaakt door het zonlicht wat via de ruiten op de monitor valt. Stel "Bright" en "Contrast" van het "Screen Control" in (☞ bladzijde 43).
	• Afstandsbediening werkt niet.	Schakel Dual Zone uit (☞ bladzijde 26). (Met Dual Zone geactiveerd, werkt de afstandsbediening uitsluitend voor bediening van de DVD/CD-speler).
	• "Position Error Push Open Key" verschijnt op de monitor.	De hoek van het monitorpaneel werd geforceerd veranderd of het openen of sluiten werd gehinderd. Druk op OPEN/CLOSE.
	• "Mecha Error Push Reset" verschijnt op de monitor en het paneel sluit of opent niet.	Stel de receiver terug (☞ bladzijde 2).
	• "SD Loading Error" verschijnt op de monitor.	De SD-kaart is niet goed geplaatst. Steek geheel in de opening en sluit het monitorpaneel.
	• Receiver werkt helemaal niet.	Stel de receiver terug (☞ bladzijde 2).
FM/AM	• SSM automatisch vastleggen werkt niet.	Leg de zenders handmatig vast.
	• Statische ruis tijdens het luisteren naar de radio.	Sluit de antenne goed aan.
Discweergave	• Disc wordt niet herkend en kan niet worden afgespeeld.	Werp de disc geforceerd uit (☞ bladzijde 2).
	• Disc kan niet worden uitgeworpen.	Ontgrendel de disc (☞ bladzijde 19).
	• Opneembare/herschrijfbaar disc kan niet worden afgespeeld.	• Plaats een afgeronde disc. • Rond de disc af met het component dat u voor de opname heeft gebruikt.
	• Verspringen van fragmenten op een opneembare/herschrijfbaar disc is onmogelijk.	
	• "Disc Error Please Eject" verschijnt op de monitor.	Plaats de disc juist.
	• "Eject Error" of "Loading Error" verschijnt op de monitor.	Verander even van bron door op SOURCE te drukken om dit probleem op te lossen.
	• Geluid en beeld wordt soms onderbroken of is vervormd.	• Stop de weergave wanneer u over zeer slechte wegen rijdt. • Verander van disc.
	• Geen weergavebeeld op de monitor.	Het handremdraad is niet juist aangesloten. (☞ Handleiding voor installatie/aansluiting).
• "Region Error Please Eject" verschijnt op de monitor na het plaatsen van een DVD-Video.	De regiocode is fout. (☞ bladzijde 5).	

	Symptomen	Oplossingen/Oorzaken
MP3/WMA/WAV-weergave	• Disc kan niet worden afgespeeld.	<ul style="list-style-type: none"> • Verander van disc. • Neem de fragmenten met een geschikt programma op een geschikte disc op (☞ bladzijde 4). • Voeg de juiste extensiecode toe aan de bestandsnamen.
	• U hoort ruis.	Het fragment heeft niet het juiste bestandsformaat. Ga naar een ander bestand.
	• Fragmenten worden niet in de opnamevolgorde afgespeeld.	De weergavevolgorde verschilt mogelijk van de weergavevolgorde van andere apparatuur.
	• Verstreken tijd is niet correct.	Dit gebeurt soms tijdens weergave. Dit wordt veroorzaakt door de manier hoe fragmenten zijn opgenomen.
	• “Disc No Files Please Eject” verschijnt op de monitor.	Plaats een disc met fragmenten van het juiste formaat.
Weergave van SD-kaart	• U hoort ruis.	Het fragment heeft niet het juiste bestandsformaat. Ga naar een ander bestand.
	• Fragmenten worden niet in de opnamevolgorde afgespeeld.	De weergavevolgorde verschilt mogelijk van de weergavevolgorde van andere apparatuur.
	• “Now Reading” blijft op de monitor knipperen.	<ul style="list-style-type: none"> • De afleestijd verschilt afhankelijk van de SD-kaart. • Gebruik niet te veel lagen en mappen. • Schakel de stroom even uit en dan weer in.
	• “SD No Files Please Eject” verschijnt op de monitoren de voorgaande bron wordt weer geactiveerd.	Plaats een SD-kaart waarop fragmenten met het juiste formaat zijn opgenomen.
	• “Not Support” verschijnt op de monitor en het fragment wordt overgeslagen.	Het fragment kan niet worden afgespeeld.
CD-wisselaar	• “SD Error Please Eject” op de monitor en de voorgaande bron wordt weer geactiveerd.	<ul style="list-style-type: none"> • De SD-kaart is mogelijk defect of niet juist geformatteerd. • Verwijder of bevestig geen SD-kaart terwijl “Now Reading” nog wordt getoond.
	• “No Disc” verschijnt op de monitor.	Plaats een disc in het magazijn.
	• “No Magazine” verschijnt op de monitor.	Plaats het magazijn.
	• “No Files” verschijnt op de monitor.	Er zijn geen afspeelbare bestanden op de disc. Plaats een disc met afspeelbare bestanden.
	• “Reset 08” verschijnt op de monitor.	Verbind deze receiver en de CD-wisselaar op de juiste manier en druk op de terugstelhoets van de CD-wisselaar.

	Symptomen	Oplossingen/Oorzaken
CD-wisselaar	• “Reset 01” – “Reset 07” verschijnt op de monitor.	Druk op de terugstelhoets van de CD-wisselaar.
	• CD-wisselaar werkt helemaal niet.	Stel de receiver terug (☞ bladzijde 2).
TV-tuner	• TV-tuner werkt geheel niet.	Druk op de terugstelhoets van de TV-tuner.
	• “Reset 08” verschijnt op de monitor.	Het toestel is niet juist met de TV-tuner verbonden. Sluit juist aan en druk op de terugstelhoets van de TV-tuner.
	• TV-zenders kunnen niet worden ontvangen.	De “TV Channel Area” instelling is verkeerd. (☞ bladzijde 47).
DAB-tuner	• “No DAB Signal” verschijnt op de monitor.	Ga naar een plaats waar de signalen sterker zijn.
	• “Reset 08” verschijnt op de monitor.	Verbind dit toestel juist met de DAB-tuner en stel het toestel terug (☞ bladzijde 2).
	• DAB-tuner werkt helemaal niet.	Sluit dit toestel en de DAB-tuner opnieuw juist aan. Stel het toestel vervolgens terug (☞ bladzijde 2).
	• “Antenna Power NG” verschijnt op de monitor.	Controleer de snoeren en verbindingen.
iPod/D.speler weergave	• De iPod of D.speler kan niet worden ingeschakeld of functioneert niet.	<ul style="list-style-type: none"> • Controleer de aansluitkabel en de verbinding. • Laad de batterij op. • Voor D.speler: Update de firmware-versie.
	• Geluid is vervormd.	Schakel de equalizer van dit toestel of de iPod/D.speler uit.
	• “Disconnect” verschijnt op de monitor.	Controleer de aansluitkabel en de verbinding.
	• Voor iPod: Weergave stopt.	De hoofdtelefoon werd tijdens weergave ontkoppeld. Start de weergave opnieuw.
	• Geen geluid nadat een iPod nano werd aangesloten.	Ontkoppel de hoofdtelefoon van de iPod nano.
	• Geen geluid.	Ontkoppel de adapter van de D.speler. Sluit vervolgens weer aan.
	• “ERROR 01” verschijnt op de monitor na het aansluiten van een D.speler.	
	• “NO FILES” of “NO TRACK” verschijnt op de monitor.	Er zijn geen fragmenten opgeslagen. Importeer fragmenten naar de iPod of D.speler.
	• “RESET 01” – “RESET 07” verschijnt op de monitor.	Ontkoppel de adapter van zowel dit toestel als de iPod/D.speler. Sluit vervolgens weer aan.
	• “RESET 08” verschijnt op de monitor.	Controleer de verbinding tussen de adapter en dit toestel.
• Regelaars en toetsen van de iPod of D.speler werken niet meer na het ontkoppelen van dit toestel.	Stel de iPod of D.speler terug.	
AV-IN	• “No Signal” verschijnt op de monitor.	<ul style="list-style-type: none"> • Schakel het videocomponent in indien het nog niet is ingeschakeld. • Dit toestel is niet juist met het videocomponent verbonden. Sluit juist aan.

Technische gegevens

NEDERLANDS

VERSTERKER	Maximaal uitgangsvermogen:	Voor/Achter:	50 W per kanaal
	Doorlopend uitgangsvermogen (RMS):	Voor/Achter:	20 W per kanaal in 4 Ω, 40 Hz t/m 20 000 Hz met niet meer dan 0,8% totale harmonische vervorming.
	Lastimpedantie:		4 Ω (4 Ω t/m 8 Ω toelaatbaar)
	Bereik voor equalizer:	Frequenties:	60 Hz, 150 Hz, 400 Hz, 1 kHz, 2,5 kHz, 6,3 kHz, 15 kHz
		Niveau:	±10 dB
	Signaal-tot-ruis ratio:		70 dB
	Audio-uitgangsniveau (F-OUT/R-OUT/CENTER/SUBWOOFER):	Lijnuitgangsniveau/impedantie:	2,5 V/20 kΩ belasting (volledige schaal)
		Uitgangsimpedantie:	1 kΩ
	Kleursysteem:		PAL
	Video-uitgang (composiet):		1 Vp-p/75 Ω
Overige aansluitingen:	Ingang:	LINE IN, VIDEO IN, Antenne-ingang	
	Uitgang:	2nd AUDIO OUT	
	Overige:	CD-wisselaar, AV BUS	

FM/AM-TUNER	Frequentiebereik:	FM:	87,5 MHz t/m 108,0 MHz
		AM:	(MG) 522 kHz t/m 1 620 kHz (LG) 144 kHz t/m 279 kHz
	FM-tuner	Bruikbare gevoeligheid:	11,3 dBf (1,0 μV/75 Ω)
		50 dB Quieting gevoeligheid:	16,3 dBf (1,8 μV/75 Ω)
		Alternatieve kanaalgevoeligheid (400 kHz):	65 dB
		Frequentierespons:	40 Hz t/m 15 000 Hz
		Stereoscheiding:	35 dB
	MG-tuner	Gevoeligheid/Selectiviteit:	20 μV/35 dB
	LG-tuner	Gevoeligheid:	50 μV

DVD/CD	Signaalafstastsysteem:	Contactloos optische afstasting (halfgeleider-laser)	
	Frequentierespons:	DVD, fs=48 kHz:	16 Hz t/m 22 000 Hz
		DVD, fs=96 kHz:	16 Hz t/m 44 000 Hz
		VCD/CD:	16 Hz t/m 20 000 Hz
	Dynamisch bereik:	93 dB	
	Signaal-tot-ruis ratio:	95 dB	
Wow en flutter:	Lager dan meetbare limiet		

MONITOR	Schermafmaat:	6,5 inch breed vloeibaar kristallen display	
	Aantal pixels:	280 800 pixels: 400 (horizontaal) × 3 × 234 (verticaal)	
	Aandrijfmethode:	TFT (Thin Film Transistor) actief matrix-formaat	
	Kleursysteem:	PAL/NTSC	
	Aspectratio:	16:9 (breed)	
	Opslagtemperatuur:	-10°C t/m +60°C	
	Toelaatbare bedrijfstemperatuur:	0°C t/m +40°C	

ALGEMEEN	Stroomvereisten:	Bedrijfsvoltage:	14,4 V gelijkstroom (11 V t/m 16 V toelaatbaar)	
	Aarding:	Negatieve aarding		
	Toelaatbare bedrijfstemperatuur:	0°C t/m +40°C		
	Afmetingen (B x H x D):	Installatie-afmetingen (bij benadering):	178 mm × 100 mm × 160 mm	
		Paneel-afmetingen (bij benadering):	170 mm × 93 mm × 29 mm	
	Gewicht (bij benadering):	2,6 kg (exclusief accessoires)		

Ontwerp en technische gegevens zijn zonder voorafgaande kennisgeving wijzigbaar.

Vereiste vrije ruimte voor verwijderen van monitor

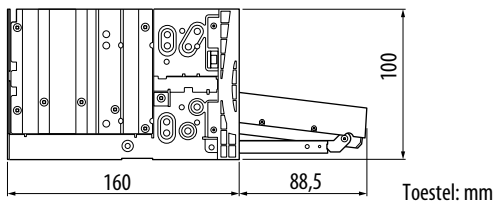

VOORZICHTIG: Zorg voor het verwijderen van de monitor dat er voldoende vrije ruimte is. De monitor zou anders bijvoorbeeld de werking van het stuur en versnellingshendel kunnen hinderen met mogelijke ernstige ongelukken als gevolg.

Having TROUBLE with operation?

Please reset your unit

Refer to page of How to reset your unit

Haben Sie PROBLEME mit dem Betrieb?

Bitte setzen Sie Ihr Gerät zurück

Siehe Seite Zurücksetzen des Geräts

**Vous avez des PROBLÈMES de
fonctionnement?**

Réinitialisez votre appareil

Référez-vous à la page intitulée Comment réinitialiser votre appareil

Hebt u PROBLEMEN met de bediening?

Stel het apparaat terug

Zie de pagina met de paragraaf Het apparaat terugstellen

JVC



EN, GE, FR, NL

© 2006 Victor Company of Japan, Limited

0206MNMDWJEIN

JVC WITH INSTRUCTIONS RESEARCHER MONITOR WITH KVM-AV700 KVM-AV700

Free Manuals Download Website

<http://myh66.com>

<http://usermanuals.us>

<http://www.somanuals.com>

<http://www.4manuals.cc>

<http://www.manual-lib.com>

<http://www.404manual.com>

<http://www.luxmanual.com>

<http://aubethermostatmanual.com>

Golf course search by state

<http://golfingnear.com>

Email search by domain

<http://emailbydomain.com>

Auto manuals search

<http://auto.somanuals.com>

TV manuals search

<http://tv.somanuals.com>