

JVC

CD RECEIVER

KW-XG700

ENGLISH

RECEPTOR CON CD

KW-XG700

ESPAÑOL

RÉCEPTEUR CD

KW-XG700

FRANÇAIS

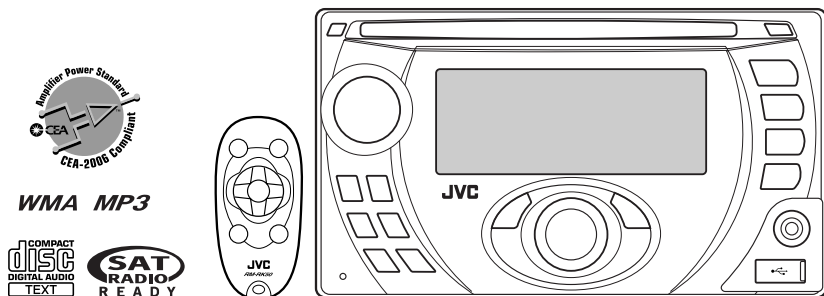

For canceling the display demonstration, see page 4.

Para cancelar la demostración en pantalla, consulte la página 4.

Pour annuler la démonstration des affichages, référez-vous à la page 4.

For installation and connections, refer to the separate manual.

Para la instalación y las conexiones, refiérase al manual separado.

Pour l'installation et les raccordements, se référer au manuel séparé.

For customer Use:

Enter below the Model No. and Serial No. which are located on the top or bottom of the cabinet. Retain this information for future reference.

Model No. _____

Serial No. _____

INSTRUCTIONS MANUAL DE INSTRUCCIONES MANUEL D'INSTRUCTIONS

GET0457-001A

[J]

Thank you for purchasing a JVC product.

Please read all instructions carefully before operation, to ensure your complete understanding and to obtain the best possible performance from the unit.

INFORMATION (For U.S.A.)

This equipment has been tested and found to comply with the limits for a Class B digital device, pursuant to Part 15 of the FCC Rules. These limits are designed to provide reasonable protection against harmful interference in a residential installation. This equipment generates, uses, and can radiate radio frequency energy and, if not installed and used in accordance with the instructions, may cause harmful interference to radio communications. However, there is no guarantee that interference will not occur in a particular installation. If this equipment does cause harmful interference to radio or television reception, which can be determined by turning the equipment off and on, the user is encouraged to try to correct the interference by one or more of the following measures:

- Reorient or relocate the receiving antenna.
- Increase the separation between the equipment and receiver.
- Connect the equipment into an outlet on a circuit different from that to which the receiver is connected.
- Consult the dealer or an experienced radio/TV technician for help.

Caution:

Changes or modifications not approved by JVC could void the user's authority to operate the equipment.

IMPORTANT FOR LASER PRODUCTS

1. CLASS 1 LASER PRODUCT
2. **CAUTION:** Do not open the top cover. There are no user serviceable parts inside the unit; leave all servicing to qualified service personnel.
3. **CAUTION:** (For U.S.A.) Visible and/or invisible class II laser radiation when open. Do not stare into beam.
(For Canada) Visible and/or invisible class 1M laser radiation when open. Do not view directly with optical instruments.
4. REPRODUCTION OF LABEL: CAUTION LABEL, PLACED OUTSIDE THE UNIT.

CAUTION VISIBLE AND/OR INVISIBLE CLASS 1M LASER RADIATION WHEN OPEN. DO NOT VIEW DIRECTLY WITH OPTICAL INSTRUMENTS. IEC60825-1:2001 (ENG)	ATTENTION RAYONNEMENT LASER VISIBLE ET/OU INVISIBLE DE CLASSE 1M UNE FOIS OUVERT. NE PAS REGARDER DIRECTEMENT AVEC DES INSTRUMENTS OPTIQUES. (FRA)	AVISO RADIACION LASER DE CLASE 1M VISIBLE Y/O INVISIBLE CUANDO ESTA ABIERTO. NO MIRAR DIRECTAMENTE CON INSTRUMENTAL OPTICO. (ESP)	VARNING SYNLIG OCH/ELLER OSYNLIG LASERSTRÅLNING, (CLASS 1M, NÄR DENNA DEL ÄR ÖPPNAD. BETRÄKTA EJ STRÅLEN MED OPTISKA INSTRUMENT. (SWE)	注意 この音源と可視 及び/または不可視 のクラス1M レーザー放射が 出す。 光学眼鏡で直接 見ないでください。 (JPN)	CAUTION VISIBLE AND/OR INVISIBLE CLASS II LASER RADIATION WHEN OPEN. DO NOT STARE INTO BEAM. FDA 21 CFR (ENG)
--	---	--	---	--	--



[European Union only]

For safety...

- Do not raise the volume level too much, as this will block outside sounds, making driving dangerous.
- Stop the car before performing any complicated operations.

Warning:

If you need to operate the unit while driving, be sure to look around carefully or you may be involved in a traffic accident.

Temperature inside the car...

If you have parked the car for a long time in hot or cold weather, wait until the temperature in the car becomes normal before operating the unit.

How to reset your unit

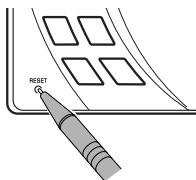

- Your preset adjustments will also be erased (except the registered Bluetooth device, see page 12).

How to forcibly eject a disc

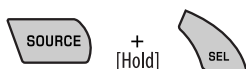

- Be careful not to drop the disc when it ejects.
- If this does not work, reset your unit.

How to use the MODE button

If you press MODE, the unit goes into functions mode, then the number buttons and ▲/▼ buttons work as different function buttons.

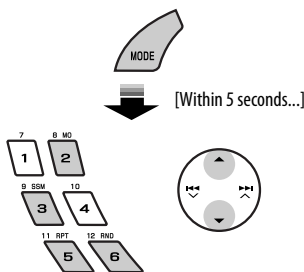

This unit is equipped with the steering wheel remote control function.

- See the Installation/Connection Manual (separate volume) for connection.

CONTENTS

INTRODUCTIONS

Preparation	4
-------------------	---

OPERATIONS

Basic operations.....	5
• Using the control panel	5
• Using the remote controller (RM-RK50).....	6
Listening to the radio.....	8
Disc operations.....	9

EXTERNAL DEVICES

Listening to the USB device.....	11
Using the Bluetooth® devices.....	12
• Using the Bluetooth cellular phone	14
• Using the Bluetooth audio player	16
Listening to the CD changer	17
Listening to the satellite radio	19
Listening to the iPod / D. player	21
Listening to the other external components.....	22

SETTINGS

Selecting a preset sound mode.....	24
General settings—PSM.....	25
Bluetooth settings.....	28
Assigning titles.....	29

REFERENCES

Maintenance.....	30
More about this unit	31
Troubleshooting.....	35
Specifications.....	40

Preparation

Cancel the display demonstration and set the clock

- See also page 26.

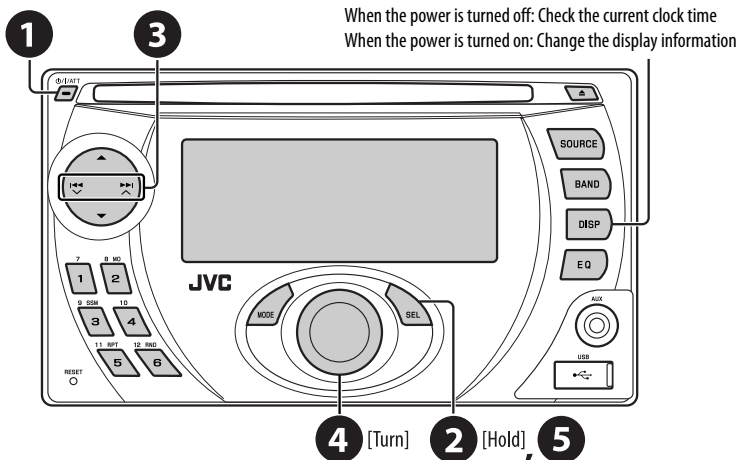

- 1 **Turn on the power.**
- 2 **Enter the PSM settings.**
- 3 → 4 **Cancel the display demonstrations**
Select "DEMO," then "DEMO OFF."
- Set the clock**
Select "CLOCK H" (hour), then adjust the hour.
Select "CLOCK M" (minute), then adjust the minute.
- 5 **Finish the procedure.**

Caution on volume setting:

Digital devices (CD/USB) produce very little noise compared with other sources. Lower the volume before playing these digital devices to avoid damaging the speakers by the sudden increase of the output level.

Basic operations

Using the control panel

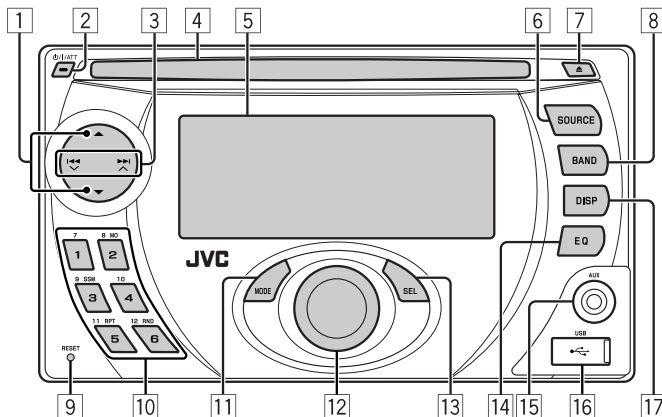

- 1 • **FM/AM**: Select preset station.
- **SIRIUS/XM**: Select category.
- **CD/USB/CD-CH**: Select folder.
- **IPOD/D.PLAYER**: Enter the main menu/Pause or stop playback/Confirm selection.
- **BT-PHONE/BT-AUDIO**: Enter setting menu/Confirm selection.
- 2 • Turn on the power.
- Turn off the power [Hold].
- Attenuate the sound (if the power is on).
- 3 • **FM/AM/SIRIUS/XM**: Search for station/channel.
- **CD/USB/CD-CH**: Select track.
- **IPOD/D.PLAYER**: Select track.
- **BT-PHONE/BT-AUDIO**: Select setting item/Select a registered device.
- 4 Loading slot
- 5 Display window
- 6 Select the source.
FM/AM → **SIRIUS*/XM*** → **CD*** → **USB*** → **CD-CH*/IPOD*/D.PLAYER*** (or **EXT IN**) → **BT-PHONE*** (Bluetooth Phone) → **BT-AUDIO*** (Bluetooth Audio) → **AUX IN** → (back to the beginning)
* You cannot select these sources if they are not ready or not connected.
- 7 Eject disc.
- 8 Select the bands.
- 9 Reset button
- 10 • **FM/AM/SIRIUS/XM**: Select preset station/channel.
- **CD/USB/CD-CH**: Select folder/track/disc (for CD changer).
- **BT-PHONE**: Select preset phone number.
- 11 Enter functions mode.
Press **MODE**, then one of the following buttons (within 5 seconds)...
MO : Turn on/off monaural reception.
SSM : Automatic station presetting [Hold].
RPT : Select repeat play.
RND : Select random play.
▲ / ▼ : Skip 10 tracks.
- 12 Volume control [Turn].
- 13 • Enter the PSM settings [Hold].
• Adjust the sound mode.
- 14 Select the sound mode.
- 15 AUX (auxiliary) input jack
- 16 USB (Universal Serial Bus) input terminal
- 17 Change the display information.

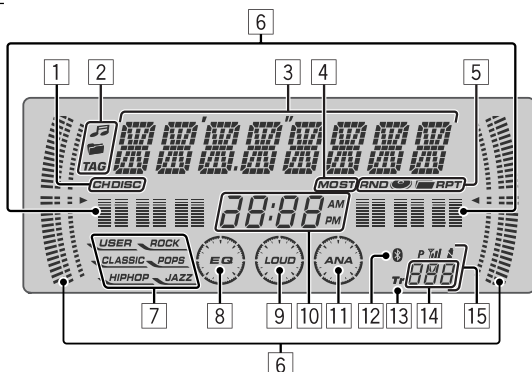
Display window

- | | |
|---|---|
| 1 Playback source indicators | 10 Clock indicator |
| 2 Track information indicators | 11 Analyzer indicator |
| 3 Main display
(Menu, playback information) | 12 Bluetooth indicator |
| 4 Tuner reception indicators | 13 Track indicator |
| 5 Playback mode/item indicators
(Random/Repeat) | 14 Source display/Preset No./Track No./Folder No./
Disc No. |
| 6 • Spectrum analyzer meter
• Volume level indicator | 15 Status of Bluetooth device
(Device number, [1 – 5]; signal strength, [0 – 3]*;
battery reminder, [0 – 3]*) |
| 7 Sound mode indicators | <i>* As the number increases, the signal/battery
strength becomes stronger.</i> |
| 8 Equalizer indicator | |
| 9 Loudness indicator | |

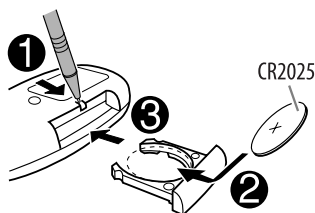
Using the remote controller (RM-RK50)**Installing the lithium coin battery (CR2025)****Before using the remote controller:**

- Aim the remote controller directly at the remote sensor on the unit.
- DO NOT expose the remote sensor to bright light (direct sunlight or artificial lighting).

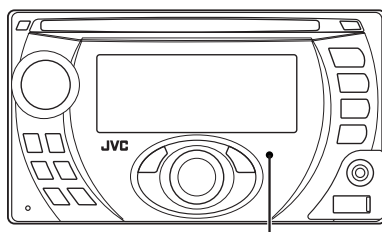

Remote sensor

Warning: To prevent accidents and damage

- Do not install any battery other than CR2025 or its equivalent.
- Do not leave the remote controller in a place (such as dashboards) exposed to direct sunlight for a long time.
- Store the battery in a place where children cannot reach.
- Do not recharge, short, disassemble, heat the battery, or dispose of it in a fire.
- Do not leave the battery with other metallic materials.
- Do not poke the battery with tweezers or similar tools.
- Wrap the battery with tape and insulate when throwing away or saving it.

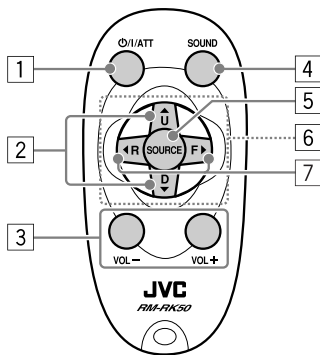

For USA-California Only:

This product contains a CR Coin Cell Lithium Battery which contains Perchlorate Material—special handling may apply.

See www.dtsc.ca.gov/hazardouswaste/perchlorate

- Turns the power on if pressed briefly or attenuates the sound when the power is on.
- Turns the power off if pressed and held.
- Changes the FM/AM bands with ▲ U.
- Changes the preset stations with D ▼.
- Changes the folder of the MP3/WMA/AAC/WAV.
- While playing an MP3 disc on an MP3-compatible CD changer:
 - Changes the disc if pressed briefly.
 - Changes the folder if pressed and held.
- While listening to the satellite (SIRIUS or XM) radio:
 - Changes the categories.
- While listening to an Apple iPod or a JVC D. player:
 - Pauses/stops or resumes playback with D ▼.
 - Enters the main menu with ▲ U.
(Now ▲ U/D ▼/◀ R/F ▶ work as the menu selecting buttons.)*

* ▲ U : Returns to the previous menu.

D ▼ : Confirms the selection.

- Adjusts the volume level.
- Selects the sound mode (iEQ: intelligent equalizer).
- Selects the source.
- For Bluetooth cellular phone:
 - Answers calls if pressed briefly.
 - Rejects calls if pressed and held.
- Searches for stations if pressed briefly.
- Fast-forwards or reverses the track if pressed and held.
- Changes the tracks if pressed briefly.
- While listening to the satellite radio:
 - Changes the channels if pressed briefly.
 - Changes the channels rapidly if pressed and held.
- While listening to an iPod or a D. player (in menu selecting mode):
 - Selects an item if pressed briefly. (Then, press D ▼ to confirm the selection.)
 - Skips 10 items at a time if pressed and held.
- Reverse skip/forward skip for Bluetooth audio.

Listening to the radio

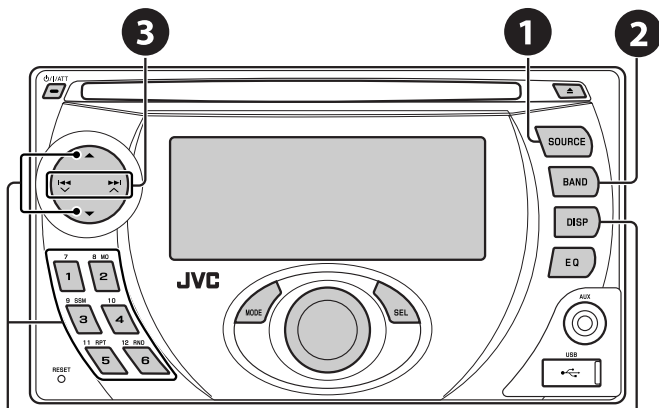

Select preset station.

Change the display information

1 Select "FM/AM."

2 Select the bands.

FM1 → FM2 → FM3 → AM

3 Search for a station to listen—Auto Search.

Manual Search: Hold either one of the buttons until "M" flashes on the display, then press it repeatedly.



Lights up when receiving an FM stereo broadcast with sufficient signal strength.

* If no title is assigned to a station, "NO NAME" appears. To assign a title to a station, see page 29.

When an FM stereo broadcast is hard to receive

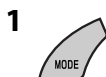

MONO → MONO OFF (Canceled)

Reception improves, but stereo effect will be lost.

- MO indicator lights up.

FM station automatic presetting—SSM (Strong-station Sequential Memory)

You can preset up to six stations for each band.



FM1 → FM2 → FM3 → AM





Local FM stations with the strongest signals are searched and stored automatically in the FM band.



Manual presetting

Ex.: Storing FM station of 92.5 MHz into preset number 4 of the FM1 band.



Disc operations

Insert the disc.

Playback starts automatically.

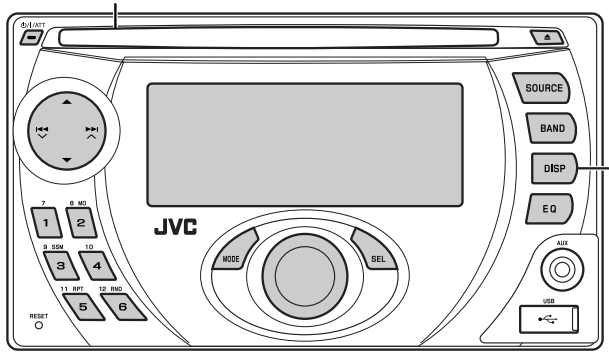

Change the display information

- **MP3/WMA/AAC:** Album name/performer (folder name*¹) → Track title (file name*¹) → Elapsed playing time and Current track number → (back to the beginning)
- **Audio CD/CD Text:** Disc title/performer*² → Track title*² → Elapsed playing time and Current track number → (back to the beginning)

*¹ If the file does not have Tag information or "TAG DISP" is set to "TAG OFF" (see page 27), folder name and file name appear. TAG indicator will not light up.

*² "NO NAME" appears for an audio CD.

Continued on the next page

To stop play and eject the disc

- Press SOURCE to listen to another playback source.

Prohibiting disc ejection

To cancel the prohibition, repeat the same procedure.

Pressing (or holding) the following buttons allows you to...

Disc type* ¹			 (Number buttons)* ²
MP3/WMA/AAC	Press: Select track Hold: Reverse/fast-forward track	Select folder	Locate particular folder directly* ³
Audio CD/CD Text	Press: Select track Hold: Reverse/fast-forward track	—	Locate particular track directly

*¹ This unit can playback AAC files encoded using iTunes.

*² Press to select number 1 to 6; hold to select number 7 to 12.

*³ It is required that folders be assigned with 2-digit numbers at the beginning of their folder names—01, 02, 03, and so on.

After pressing MODE, press the following buttons to...

Disc type			
MP3/WMA/AAC	Skip 10 tracks (within the same folder)	TRK RPT: Repeat current track FLDR RPT: Repeat current folder	FLDR RND: Randomly play all tracks of current folder, then tracks of next folders DISC RND: Randomly play all tracks
Audio CD/CD Text	Skip 10 tracks	TRK RPT: Repeat current track	DISC RND: Randomly play all tracks

- To cancel repeat play or random play, select "RPT OFF" or "RND OFF."

Listening to the USB device

You can connect a USB mass storage class device such as a USB memory, Digital Audio Player*1, portable HDD, etc. to the unit.

*1 You can connect both MTP (Media Transfer Protocol) devices and USB mass storage class devices.

Attaching a USB memory

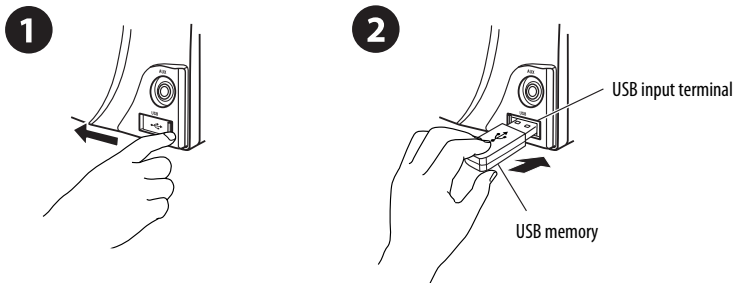

This unit can play MP3/WMA/WMA-DRM10*1/AAC*2/WAV tracks stored in a USB device.

*1 See page 32.

*2 This unit can play back AAC files encoded using iTunes. This unit cannot play back AAC files purchased from iTunes Store.

If a USB device has been attached...

SOURCE

Playback starts from where it has been stopped previously.

- If a different USB device is currently attached, playback starts from the beginning.

To stop play and detach the USB device

Straightly pull it out from the unit.

- Press SOURCE to listen to another playback source.

You can operate the USB device in the same way you operate the files on a disc. (See pages 9 and 10.)

- You can listen to WAV files by following the MP3/WMA/AAC files operations listed on pages 9 and 10.

Cautions:

- Avoid using the USB device if it might hinder your safety driving.
- Do not pull out and attach the USB device repeatedly while "CHECK" is flashing on the display.
- Do not start the car engine if a USB device is connected.
- Stop play back before disconnecting a USB device.
- This unit may not be able to play the files depending on the type of USB device.
- You cannot connect a computer to the USB input terminal of the unit.
- Make sure all important data has been backed up to avoid losing the data.
- Do not leave a USB device in the car, expose to direct sunlight, or high temperature to avoid deformation or cause damages to the device.

Using the Bluetooth® devices

For Bluetooth operations, it is required to connect the **Bluetooth Adapter** (KS-BTA200) to the CD changer jack on the rear of this unit. See also page 23.

- Refer also to the instructions supplied with the Bluetooth adapter and the Bluetooth device.
- Refer to the list (included in the box) to see the countries where you may use the Bluetooth® function.

To use a Bluetooth device through the unit ("BT-PHONE" and "BT-AUDIO") for the first time, you need to establish Bluetooth wireless connection between the unit and the device.

- Once the connection is established, it is registered in the unit even if you reset your unit. Up to five devices can be registered in total.
- Only one device can be connected at a time for each source ("BT-PHONE" and "BT-AUDIO").

Registering a Bluetooth device

Registration (Pairing) methods

Use either of the following items in the Bluetooth menu to register and establish the connection with a device.

- Select "BT-PHONE" or "BT-AUDIO" as the source to operate the Bluetooth menu.

OPEN	Make the unit ready to establish a new Bluetooth connection. Connection is established by operating the Bluetooth device.
SEARCH	Make the unit ready to establish a new Bluetooth connection. Connection is established by operating the unit.

Registering using "OPEN"

Preparation

Operate the device to turn on its Bluetooth function.

1 Select "BT-PHONE" or "BT-AUDIO."



2 Select "NEW."

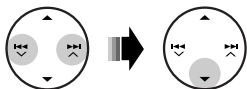

3 Select "OPEN."

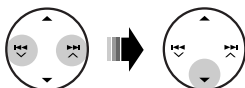

4 Enter a PIN (Personal Identification Number) code to the unit.

- You can enter any number you like (1-digit to 16-digit number). [Initial: 0000]
- * Some devices have their own PIN code. Enter the specified PIN code to the unit.

1 Move to the next (or previous) number position.



2 Select a number or blank space.



3 Repeat steps 1 and 2 until you finish entering a PIN code.

4 Confirm the entry.



"OPEN..." flashes on the display.

5 Use the Bluetooth device to search and connect.

On the device to be connected, enter the same PIN code you have just entered for this unit. "CONNECT" flashes on the display.

Now connection is established and you can use the device through the unit.

The device remains registered even after you disconnect the device. Use "CONNECT" (or activate "AUTO CNT") to connect the same device from next time. (See the right column and page 28.)

To search for available devices

Perform steps 1 and 2 on page 12, then...

1 Select "SEARCH."

The unit searches and displays the list of the available devices.

- If no available device is detected, "UNFOUNDED" appears.

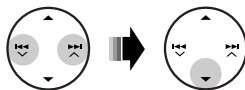

2 Select a device you want to connect.

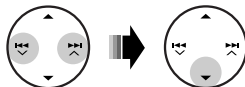

3 Enter the specific PIN code of the device to the unit.

- Refer to the instructions supplied with the device to check the PIN code.

4 Use the Bluetooth device to connect.

Now connection is established and you can use the device through the unit.

To connect a special device

Perform steps 1 and 2 on page 12, then...

1 Select "SPECIAL."

The unit displays the list of the preset devices.

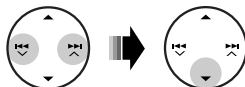

2 Select a device you want to connect.

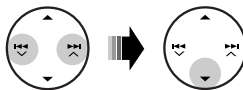

3 Use "OPEN" or "SEARCH" to connect.

To connect/disconnect a registered device

1 Select "BT-PHONE" or "BT-AUDIO."



2 Select a registered device you want to connect/disconnect.

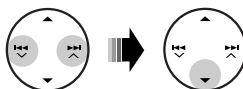

3 Select "CONNECT" or "DISCONNECT" to connect/disconnect the selected device.

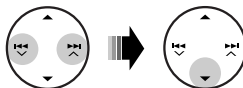

You can set the unit to connect a Bluetooth device automatically when the unit is turned on. (See "AUTO CNT" on page 28.)

To delete a registered device

1 Select "BT-PHONE" or "BT-AUDIO."



2 Select a registered device you want to delete.

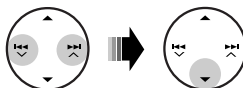

3 Select "DELETE," then "YES" to delete the selected device.

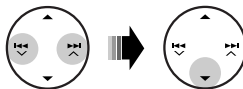

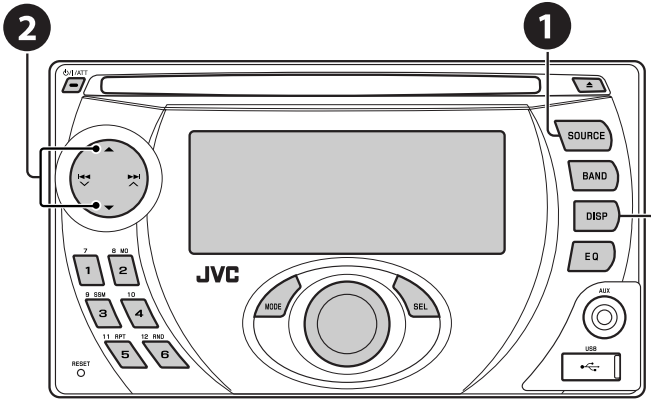

Return to the device list menu

- 1 Select "BT-PHONE."
- 2 Enter Bluetooth menu.
- 3 Make a call or settings using the Bluetooth menu. (See pages 15 and 28.)

When a call comes in....

The source is automatically changed to "BT-PHONE."

When "AUTO ANS" (answer) is activated....

The unit answers the incoming calls automatically, see page 28.

- When "AUTO ANS" (answer) is deactivated, press any button (except ϕ /I/ATT/control dial) to answer the incoming call.

To end the call

Hold any button (except ϕ /I/ATT/control dial).

- You can adjust the microphone volume level (see page 28).







When a text message comes in....

If the cellular phone is compatible with text message and "MSG INFO" (message info) is set to "AUTO" (see page 28), the unit rings and "RCV MSG" (receiving message) appears on the display to inform you the arrival of the message.

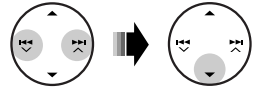
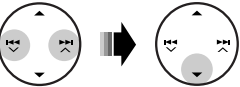
Making a call

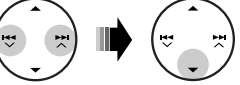
You can make a call using the following methods.

Select "BT-PHONE," then follow the following steps to make a call:

	1	2	3 (unless mentioned otherwise)
Call history			
Phone book	Display the Dial Menu.	Select a call history. REDIAL, RECEIVED, MISSED	Select a name (if it is acquired) or phone number.
Direct dialing		Select "PH BOOK." The list of phone number appears.	Select a name from the list.
		Select "NUMBER."	Enter the phone number.  [Turn] 
Voice command	1  [Hold]	"SAY NAME" appears on the display.	
	2 Speak the name you want to call.		
	<ul style="list-style-type: none"> You can also use voice command from the Dial Menu. Select "VOICE" from the Dial Menu. If your cellular phone does not support the voice recognition system, "ERROR" appears on the display. 		
Preset phone number	 	See page 16 for settings.	

Presetting the phone number

You can preset up to six phone numbers.

1 Display the Dial Menu.



2 Select "PH BOOK," "MISSED," or "RECEIVED" whichever you want to use.

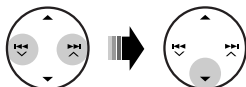

3 Select a phone number.

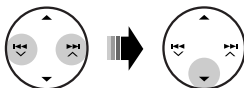

4

Using the Bluetooth audio player

Pause/start play back*

Reverse skip/forward skip

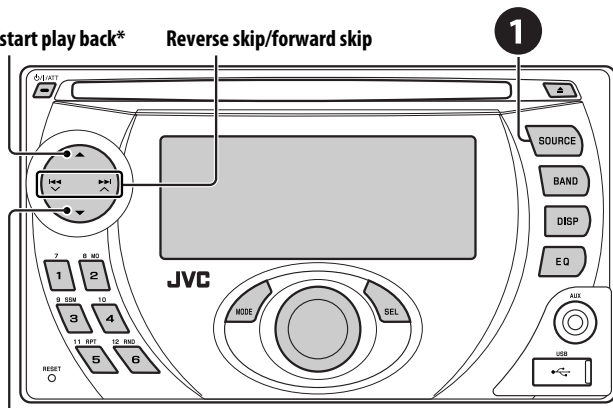

Enter setting menu (Device list)

1 Select "BT-AUDIO."

If playback did not start automatically, operate the Bluetooth audio player to start playback.

• Refer also to page 13 for connecting/disconnecting/deleting a registered device.

* Operation may be different according to the connected phone.

Bluetooth Information:

If you wish to receive more information about Bluetooth, visit our JVC web site.

Listening to the CD changer

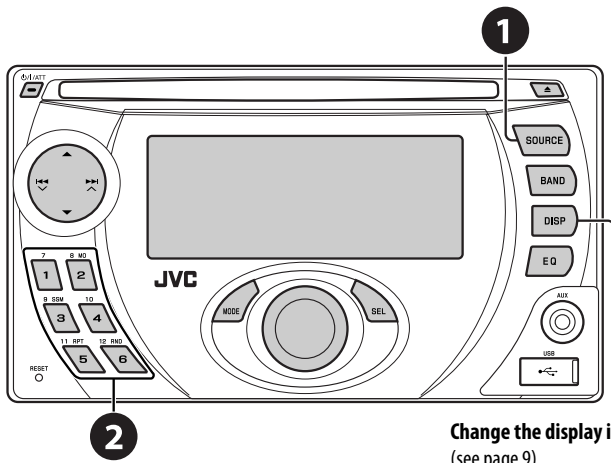

Change the display information
(see page 9)

It is recommended to use a JVC MP3-compatible CD changer with your unit. You can connect a CD changer to the CD changer jack on the rear of the unit. See also page 23.

- You can only play conventional CDs (including CD Text) and MP3 discs.

Preparation

Make sure "CHANGER" is selected for the external input setting, see page 27.

1 Select "CD-CH."

2 Select a disc to start playing.

Press: For selecting disc number 1 – 6.





Hold: For selecting disc number 7 – 12.

Pressing (or holding) the following buttons allows you to...

Disc type		
	<i>Press:</i> Select track <i>Hold:</i> Reverse/fast-forward track	Select folder
	<i>Press:</i> Select track <i>Hold:</i> Reverse/fast-forward track	—

Continued on the next page

After pressing MODE, press the following buttons to...

Disc type			
	Skip 10 tracks (within the same folder)	TRK RPT: Repeat current track FLDR RPT: Repeat all tracks of current folder DISC RPT: Repeat all tracks of the current disc	FLDR RND: Randomly play all tracks of current folder, then tracks of next folders DISC RND: Randomly play all tracks of current disc MAG RND: Randomly play all tracks of the inserted discs
	Skip 10 tracks	TRK RPT: Repeat current track DISC RPT: Repeat all tracks of the current disc	DISC RND: Randomly play all tracks of current disc MAG RND: Randomly play all tracks of the inserted discs

- To cancel repeat play or random play, select "RPT OFF" or "RND OFF."

Listening to the satellite radio

Before operating, connect either one of the following (separately purchased) to the CD changer jack on the rear of this unit. See also page 23.



- **JVC SIRIUS radio DLP**—Down Link Processor, for listening to the SIRIUS Satellite radio.
- **XMDirect™ Universal Tuner Box**—Using a JVC Smart Digital Adapter (XMDJVC100: not supplied), for listening to the XM Satellite radio.

• Refer also to the Instructions supplied with your SIRIUS Satellite radio or XM Satellite radio.

GCI (Global Control Information) update

- If channels are updated after subscription, updating starts automatically.
“UPDATING” flashes and no sound can be heard.
- Update takes a few minutes to complete.
- During update, you cannot operate your satellite radio.

Activate your SIRIUS subscription after connection

- 1 
- 2  → SIRIUS 1/SIRIUS 2/SIRIUS 3 →



JVC DLP starts updating all the SIRIUS channels.

Once completed, JVC DLP tunes in to the preset channel, CH184.

- 3 **Check your SIRIUS ID, see page 26.**
- 4 **Contact SIRIUS on the internet at <<http://activate.siriusradio.com/>> to activate your subscription, or you can call SIRIUS toll-free at 1-888-539-SIRIUS (7474).**
“SUB UPDT PRESS ANY KEY” scrolls on the display once subscription has been completed.

Activate your XM subscription after connection

- Only Channel 0, 1, and 247 are available before activation.

- 1 
- 2  → XM 1/XM 2/XM 3 →

XMDirect™ Universal Tuner Box starts updating all the XM channels. “Channel 1” is tuned in automatically.

- 3 **Check your XM Satellite radio ID labelled on the casing of the XMDirect™ Universal Tuner Box, or tune in to “Channel 0” (see page 20).**
- 4 **Contact XM Satellite radio on the internet at <<http://xmradio.com/activation/>> to activate your subscription, or you can call 1-800-XM-RADIO (1-800-967-2346).**
Once completed, the unit tunes in to one of the available channels (Channel 4 or higher).

Continued on the next page

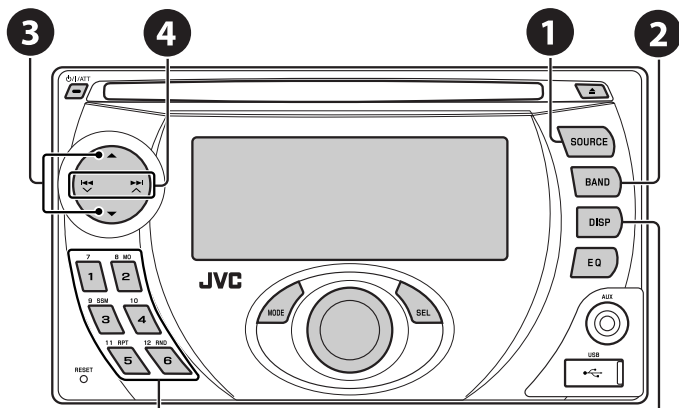

Select preset channel.

1 Select "SIRIUS" or "XM."

2 Select the bands.

SIRIUS: → SIRIUS 1 → SIRIUS 2 → SIRIUS 3 →

XM: → XM 1 → XM 2 → XM 3 →

3 Select a category.

4 Select a channel to listen.

- Holding the button changes the channels rapidly.

- SIRIUS: If you select "ALL" in step 3, you can tune in to all the channels of all categories.
- XM: If you do not select a channel within 15 seconds, category selected in step 3 is canceled. You can select all channels of all categories now (including non-categorised channels).
- While searching, invalid and unsubscribed channels are skipped.

Change the display information

Category name → Channel name →
 Artist name → Composer name* →
 Song/program name/title → (back to the beginning)

* Only for SIRIUS Satellite radio.

Checking the XM Satellite radio ID

While selecting "XM1," "XM2," or "XM3," select "Channel 0."



The display alternately shows "RADIO ID" and the 8-digit (alphanumeric) ID number.

To cancel the ID number display, select any channel other than "Channel 0."

Storing channels in memory

You can preset six channels for each band.
 Ex.: Storing channels into preset number 4

1 Tune in to a channel you want.

2  [Hold]



Listening to the iPod/D. player

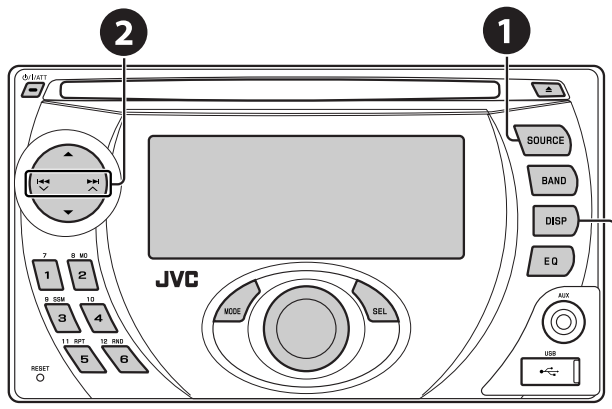

Change the display information

Before operating, connect either one of the following (separately purchased) to the CD changer jack on the rear of this unit. See also page 23.

- **Interface adapter for iPod**—KS-PD100 for controlling an iPod.
- **D. player interface adapter**—KS-PD500 for controlling a D. player.

Preparations

Make sure "CHANGER" is selected for the external input setting, see page 27.

- 1 Select "IPOD" or "D. PLAYER."
- 2 Select a song to start playing.

Selecting a track from the menu

1 Enter the main menu.



- This mode will be canceled if no operations are done for about 5 seconds.

2 Select the desired menu.



For iPod:

PLAYLIST ↔ ARTISTS ↔ ALBUMS ↔ SONGS
↔ GENRES ↔ COMPOSER ↔ (back to the beginning)

For D. player:

PLAYLIST ↔ ARTIST ↔ ALBUM ↔ GENRE
↔ TRACK ↔ (back to the beginning)

Continued on the next page

3 Confirm the selection.



- To move back to the previous menu, press ▲.
- If a track is selected, playback starts automatically.
- Holding ◀◀ ◻ / ▶▶ ▲ can skip 10 items at a time.



Pause/stop playback

- To resume playback, press the button again.

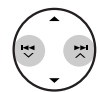

Press: Select tracks

Hold: Reverse/fast-forward track

After pressing MODE, press the following buttons to...



ONE RPT:

Functions the same as "Repeat One" or "Repeat Mode → One."

ALL RPT:

Functions the same as "Repeat All" or "Repeat Mode → All."



ALBM RND*:

Functions the same as "Shuffle Albums" of the iPod.

SONG RND/RND ON:

Functions the same as "Shuffle Songs" or "Random Play → On."

- To cancel repeat play or random play, select "RPT OFF" or "RND OFF."

* iPod: Functions only if you select "ALL" in "ALBUMS" of the main "MENU."

Listening to the other external components

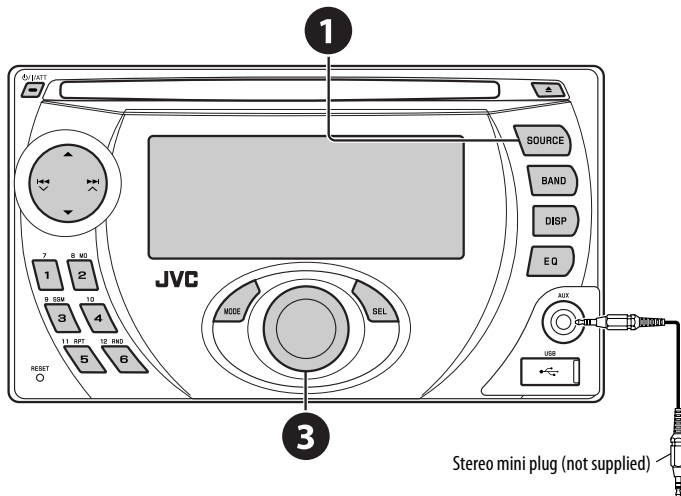

Portable MD player, etc.

You can connect an external component to:

- CD changer jack on the rear using the following adapters:
 - **Line Input Adapter**—KS-U57
 - **AUX Input Adapter**—KS-U58
- Make sure “EXT IN” is selected for the external input setting, see page 27.
- AUX (auxiliary) input jack on the control panel.

- 1 Select “EXT IN” or “AUX IN.”
- 2 Turn on the connected component and start playing the source.
- 3 Adjust the volume.
- 4 Adjust the sound as you want (see pages 24 and 25).

Concept diagram of the external device connection

- For connection, see Installation/Connection manual (separate volume).

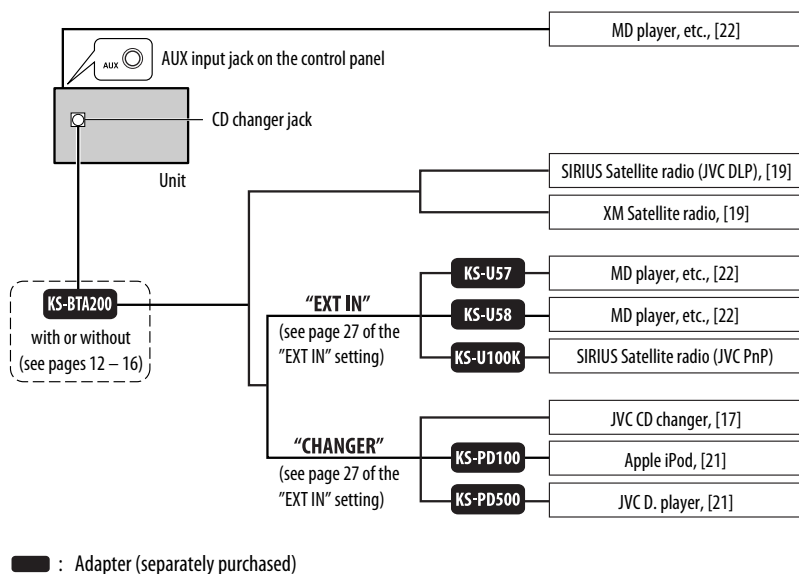

Selecting a preset sound mode

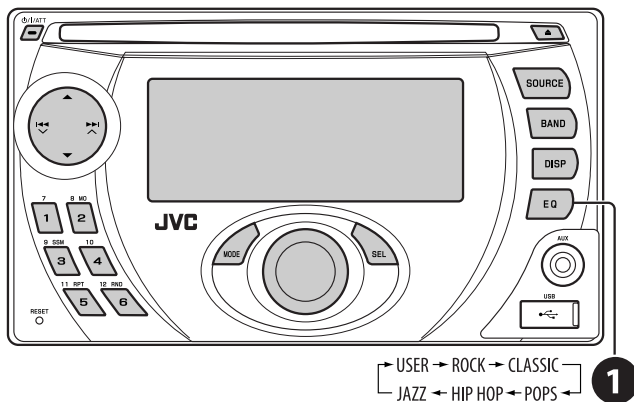

Indication (For)	Preset values	BAS (bass)	MID (mid-range)	TRE (treble)	LOUD (loudness)
USER (Flat sound)		00	00	00	OFF
ROCK (Rock or disco music)		+03	00	+02	ON
CLASSIC (Classical music)		+01	00	+03	OFF
POPS (Light music)		+02	+01	+02	OFF
HIP HOP (Funk or rap music)		+04	-02	+01	ON
JAZZ (Jazz music)		+03	00	+03	OFF

Adjusting the sound



2 Adjust the level.



BAS *1 (bass) Adjust the bass.	-06 to +06
MID *1 (mid-range) Adjust the mid-range frequencies sound level.	-06 to +06
TRE *1 (treble) Adjust the treble.	-06 to +06
FAD *2 (fader) Adjust the front and rear speaker balance.	R06 to F06
BAL *3 (balance) Adjust the left and right speaker balance.	L06 to R06
LOUD *1 (loudness) Boost low and high frequencies to produce a well-balanced sound at low volume level.	LOUD ON or LOUD OFF
SUB.W (subwoofer) Adjust the subwoofer output level.	00 to 08, initial: 04
VOL (volume) Adjust the volume.	00 to 30 (or 50) *4

*1 When you adjust the bass, mid-range, treble, or loudness, the adjustment you have made is stored for the currently selected sound mode (iEQ) including "USER."

*2 If you are using a two-speaker system, set the fader level to "00."

*3 The adjustment will not affect the subwoofer output.

*4 Depending on the amplifier gain control setting. (See page 27 for details.)

General settings—PSM

You can change PSM (Preferred Setting Mode) items listed in the table on pages 26 and 27.

1 Enter the PSM settings.



2 Select a PSM item.



3 Select or adjust the selected PSM item.

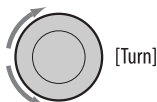

4 Repeat steps 2 and 3 to adjust other PSM items if necessary.

5 Finish the procedure.



Continued on the next page

Indication	Item (__ : Initial)	Setting, [reference page]
DEMO Display demonstration	<ul style="list-style-type: none"> • DEMO ON • DEMO OFF 	<ul style="list-style-type: none"> : Display demonstration will be activated automatically if no operation is done for about 20 seconds, [4]. : Cancels.
SCREEN Spectrum analyzer screen	METER 1, METER 2, METER 3, METER 4, METER 5, SAVER 1, SAVER 2, OFF	<ul style="list-style-type: none"> : You can select the different spectrum analyzer screen during playback. METER 1 – METER 5: The spectrum analyzer meter changes according to the audio input level. SAVER 1 – SAVER 2: The spectrum analyzer meter changes the pattern repeatedly. OFF: Cancels.
CLK DISP *1 Clock display	<ul style="list-style-type: none"> • ON • OFF 	<ul style="list-style-type: none"> : Clock time is shown on the display at all times when the power is turned off. : Cancels; pressing DISP will show the clock time for about 5 seconds when the power is turned off, [4].
CLOCK H Hour adjustment	1 – 12AM, 1 – 12PM	: Initial: 1 (1:00AM), [4].
CLOCK M Minute adjustment	00 – 59	: Initial: 00 (1:00AM), [4].
CLK ADJ *2 Clock adjustment	<ul style="list-style-type: none"> • AUTO • OFF 	<ul style="list-style-type: none"> : The built-in clock is automatically adjusted using the clock data provided via the satellite radio channel. : Cancels.
T-ZONE *2, *3 Time zone	EASTERN, ATLANTIC, NEWFOUND, ALASKA, PACIFIC, MOUNTAIN, CENTRAL	: Select your residential area from one of the time zones for clock adjustment.
DST *2, *3 Daylight savings time	<ul style="list-style-type: none"> • ON • OFF 	<ul style="list-style-type: none"> : Activates daylight savings time if your residential area is subject to DST. : Cancels.
SID *4 SIRIUS ID	–	: Your SIRIUS identification number scrolls on the display 5 seconds after “SID” is selected, [19].

*1 If the power supply is not interrupted by turning off the ignition key of your car, it is recommended to select “OFF” to save the car’s battery.

*2 Displayed only when SIRIUS Satellite radio or XM Satellite radio is connected.

*3 Displayed only when “CLK ADJ” is set to “AUTO.”

*4 Displayed only when SIRIUS Satellite radio is connected.

Indication	Item (__: Initial)	Setting, [reference page]
DIMMER Dimmer	<ul style="list-style-type: none"> • AUTO • ON • OFF 	<ul style="list-style-type: none"> : Dims the display when you turn on the headlights. : Activates dimmer. : Cancels.
TEL Telephone muting	<ul style="list-style-type: none"> • MUTING 1/ MUTING 2 • OFF 	<ul style="list-style-type: none"> : Select either one which mutes the sounds while using a cellular phone. : Cancels. • Playback pauses/mutes while telephone muting is working.
SCROLL *5 Scroll	<ul style="list-style-type: none"> • ONCE • AUTO • OFF 	<ul style="list-style-type: none"> : Scrolls the track information once. : Repeats scrolling (at 5-second intervals). : Cancels. (Holding DISP can scroll the display regardless of the setting.)
WOOFER Subwoofer cutoff frequency	<ul style="list-style-type: none"> • LOW • MID • HIGH 	<ul style="list-style-type: none"> : Frequencies lower than 95 Hz are sent to the subwoofer. : Frequencies lower than 140 Hz are sent to the subwoofer. : Frequencies lower than 185 Hz are sent to the subwoofer.
EXT IN *6 External input	<ul style="list-style-type: none"> • CHANGER • EXT IN 	<ul style="list-style-type: none"> : To use a JVC CD changer, [17], or an Apple iPod/a JVC D. player, [21]. : To use any other external component than the above, [22].
AUX ADJ Auxiliary input level adjustment	<ul style="list-style-type: none"> • A.ADJ 00 — • A.ADJ 05 	<ul style="list-style-type: none"> : Adjust the auxiliary input level accordingly, to avoid the sudden increase of the output level when changing the source from external component connected to the AUX input jack on the control panel.
TAG DISP Tag display	<ul style="list-style-type: none"> • TAG ON • TAG OFF 	<ul style="list-style-type: none"> : Shows the tag while playing MP3/WMA/AAC/WAV tracks. : Cancels.
AMP GAIN Amplifier gain control	<ul style="list-style-type: none"> • LOW PWR • HIGH PWR 	<ul style="list-style-type: none"> : VOL 00 – VOL 30 (Select if the maximum power of each speaker is less than 50 W to prevent damaging the speaker.) : VOL 00 – VOL 50
IF BAND Intermediate frequency band	<ul style="list-style-type: none"> • AUTO • WIDE 	<ul style="list-style-type: none"> : Increases the tuner selectivity to reduce interference noises between adjacent stations. (Stereo effect may be lost.) : Subject to interference noises from adjacent stations, but sound quality will not be degraded and the stereo effect will remain.
AREA Tuner channel interval	<ul style="list-style-type: none"> • AREA US • AREA EU • AREA SA 	<ul style="list-style-type: none"> : When using in North/Central/South America. AM/FM intervals are set to 10 kHz/200 kHz. : When using in any other areas except North/Central/South America. AM/FM intervals are set to 9 kHz/50 kHz (100 kHz during auto search). : When using in South American countries. AM/FM intervals are set to 10 kHz/100 kHz.

*5 Some characters or symbols will not be shown correctly (or will be blanked) on the display.

*6 Displayed only when one of the following sources is selected—FM, AM, CD, USB, Bluetooth, SIRIUS/XM, or AUX IN.

Bluetooth settings

You can change the registered Bluetooth device setting listed on the right column according to your preference.

1 Select "BT-PHONE" or "BT-AUDIO."



2 Enter the Bluetooth menu.



3 Select "SETTINGS."

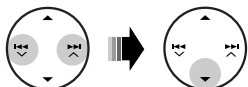

4 Select a setting item.

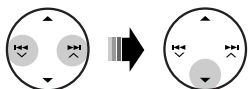

*1 Appears only when a Bluetooth phone is connected.

*2 Appears only when a Bluetooth phone is connected and it is compatible with text message.

*3 Bluetooth Audio: Shows only "VERSION."

5 Change the setting accordingly.

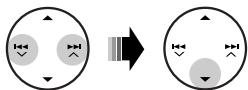

Setting menu (_ : Initial)

■ AUTO CNT (connect)

When the unit is turned on, the connection is established automatically with....

OFF: No Bluetooth device.

LAST: The last connected Bluetooth device.

ORDER: The available registered Bluetooth device found at first.

■ AUTO ANS (answer)

Only for the device being connected for "BT-PHONE."

ON: The unit answers the incoming calls automatically.

OFF: The unit does not answer the calls automatically. Answer the calls manually.

REJECT: The unit rejects all incoming calls.

■ MSG INFO (message info)

Only for the device being connected for "BT-PHONE."

AUTO: The unit informs you of the arrival of a message by ringing and displaying "RCV MSG" (receiving message).

MANUAL: The unit does not inform you of the arrival of a message.

■ MIC SET (microphone setting)

Only for the device being connected for "BT-PHONE."

Adjust microphone volume connected to the Bluetooth adapter, [LEVEL 01/02/03].

■ VERSION

The Bluetooth software and hardware versions are shown.

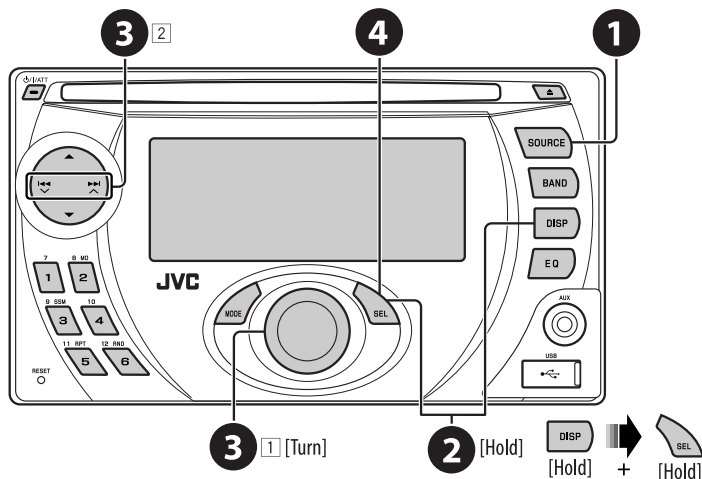

You can assign titles to 30 station frequencies (FM and AM) and up to 8 characters for each title.

To erase the entire title

In step 2 on the left...

- 1 Select "FM/AM."
- 2 Show the title entry screen.
- 3 Assign a title.

- 1 Select a character.
- 2 Move to the next (or previous) character position.
- 3 Repeat steps 1 and 2 until you finish entering the title.

- 4 Finish the procedure.

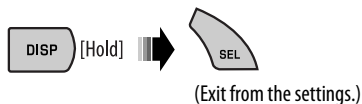

Available characters

A	B	C	D	E	F	G	H	I	J	K	L	M	N
O	P	Q	R	S	T	U	V	W	X	Y	Z	0	1
2	3	4	5	6	7	8	9	-	/	<	>	space	

Maintenance

Moisture condensation

Moisture may condense on the lens inside the unit in the following cases:

- After starting the heater in the car.
- If it becomes very humid inside the car.

Should this occur, the unit may malfunction. In this case, eject the disc and leave the unit turned on for a few hours until the moisture evaporates.

How to handle discs

When removing a disc from its case, press down the center holder of the case and lift the disc out, holding it by the edges.

- Always hold the disc by the edges. Do not touch its recording surface.

When storing a disc into its case, gently insert the disc around the center holder (with the printed surface facing up).

- Make sure to store discs into the cases after use.

Center holder



To keep discs clean

A dirty disc may not play correctly.

If a disc does become dirty, wipe it with a soft cloth in a straight line from center to edge.

- Do not use any solvent (for example, conventional record cleaner, spray, thinner, benzene, etc.) to clean discs.



To play new discs

New discs may have some rough spots around the inner and outer edges. If such a disc is used, this unit may reject the disc.

To remove these rough spots, rub the edges with a pencil or ball-point pen, etc.



Do not use the following discs:

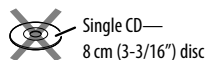

More about this unit

General

Turning on the power

- By pressing SOURCE on the unit, you can also turn on the power. If the source is ready, playback also starts.

Turning off the power

- If you turn off the power while listening to a disc, disc play will start from where playback has been stopped previously, next time you turn on the power.

FM/AM

Storing stations in memory

- During SSM search...
 - Received stations are preset in No. 1 (lowest frequency) to No. 6 (highest frequency).
 - When SSM is over, the station stored in No. 1 will be automatically tuned in.
- When storing stations, the previously preset stations are erased and stations are stored newly.

Disc

Caution for DualDisc playback

- The Non-DVD side of a "DualDisc" does not comply with the "Compact Disc Digital Audio" standard. Therefore, the use of Non-DVD side of a DualDisc on this product may not be recommended.

General

- This unit has been designed to reproduce CDs/CD Texts, and CD-Rs (Recordable)/CD-RWs (Rewritable) in audio CD (CD-DA), MP3/WMA/AAC formats.
- When a disc is inserted upside down, "PLEASE" and "EJECT" appear alternately on the display. Press ▲ to eject the disc.
- While fast-forwarding or reversing on an MP3/WMA/AAC disc, you can only hear intermittent sounds.

Ejecting a disc

- If the ejected disc is not removed within 15 seconds, the disc is automatically inserted again into the loading slot to protect it from dust. Playback starts automatically.
- After ejecting a disc, "NO DISC" appears and you cannot operate some of the buttons. Insert another disc or press SOURCE to select another playback source.

Playing a CD-R or CD-RW

- Use only "finalized" CD-Rs or CD-RWs.
- This unit can play back only files of the same type which are first detected if a disc includes both audio CD (CD-DA) files and MP3/WMA/AAC files.
- This unit can play back multi-session discs; however, unclosed sessions will be skipped while playing.
- Some CD-Rs or CD-RWs may not play back on this unit because of their disc characteristics, or for the following reasons:
 - Discs are dirty or scratched.
 - Moisture condensation occurs on the lens inside the unit.
 - The pickup lens inside the unit is dirty.
 - CD-R/CD-RW on which the files are written with "Packet Write" method.
 - There are improper recording conditions (missing data, etc.) or media conditions (stained, scratched, warped, etc.).
- CD-RWs may require a longer readout time since the reflectance of CD-RWs is lower than that of regular CDs.
- Do not use the following CD-Rs or CD-RWs:
 - Discs with stickers, labels, or a protective seal stuck to the surface.
 - Discs on which labels can be directly printed by an ink jet printer.
 Using these discs under high temperatures or high humidities may cause malfunctions or damage to the unit.

Continued on the next page

Playing an MP3/WMA/AAC disc

- This unit can play back MP3/WMA/AAC files with the extension code <.mp3>, <.wma>, or <.m4a> (regardless of the letter case—upper/lower).
- This unit can show the names of albums, artists (performer), ID3 Tag (Version 1.0, 1.1, 2.2, 2.3, or 2.4) for MP3, and show WMA/AAC Tag.
- This unit can display only one-byte characters. No other characters can be correctly displayed.
- This unit can play back MP3/WMA/AAC files meeting the conditions below:
 - Bit rate of MP3: 8 kbps — 320 kbps
 - Sampling frequency of MP3: 48 kHz, 44.1 kHz, 32 kHz (for MPEG-1) 24 kHz, 22.05 kHz, 16 kHz (for MPEG-2) 12 kHz, 11.025 kHz, 8 kHz (for MPEG-2.5)
 - Bit rate of WMA: 32 kbps — 192 kbps
 - Bit rate of AAC: 16 kbps — 320 kbps
 - Sampling frequency of AAC: 48 kHz, 44.1 kHz
 - Disc format: ISO 9660 Level 1/Level 2, Romeo, Joliet, Windows long file name
- The maximum number of characters for file/folder names vary among the disc format used (includes 4 extension characters—<.mp3>, <.wma>, or <.m4a>).
 - ISO 9660 Level 1: up to 12 characters
 - ISO 9660 Level 2: up to 31 characters
 - Romeo*: up to 128 (60) characters
 - Joliet*: up to 64 (30) characters
 - Windows long file name*: up to 128 (60) characters
- * *The parenthetic figure is the maximum number of characters for file/folder names in case the total number of files and folders is 271 or more.*
- This unit can recognize a total of 512 files, of 200 folders, and of 8 hierarchies.
- This unit can play back files recorded in VBR (variable bit rate).
Files recorded in VBR have a discrepancy in elapsed time display, and do not show the actual elapsed time. Especially, after performing the search function, this difference becomes noticeable.

- This unit cannot play back the following files:
 - MP3 files encoded with MP3i and MP3 PRO format.
 - MP3 files encoded in an inappropriate format.
 - MP3 files encoded with Layer 1/2.
 - WMA files encoded with lossless, professional, and voice format.
 - WMA files which are not based upon Windows Media® Audio.
 - WMA files copy-protected with DRM.
 - AAC files created by any other application than iTunes.
 - AAC files encoded with Apple lossless format.
 - Files which have the data such as AIFF, ATRAC3, etc.
- The search function works but search speed is not constant.

Playing MP3/WMA/AAC/WAV tracks from a USB device

- Connecting a USB device automatically changes the source to “USB.”
- While playing from a USB device, the playback order may differ from other players.
- This unit may be unable to play back some USB devices or some files due to their characteristics or recording conditions.
- Depending on the shape of the USB devices and connection ports, some USB devices may not be attached properly or the connection might be loose.
- When connecting a USB mass storage class device, refer also to its instructions.
- Connect one USB mass storage class device to the unit at a time. Do not use a USB hub.
- You can connect two types of USB device to this unit—MTP device and Mass storage class device. If you connect an MTP device featuring “USB digital media streaming” to this unit (except JVC D. Player XA-HD500), you can play back the WMA-DRM10 (Digital Right Management) files purchased through the music distributing web sites, through this unit.

- This unit is compatible with the USB Full-Speed.
- If the connected USB device does not have the correct files, "NO FILE" appears.
- This unit can show ID3 Tag (Version 1.0, 1.1, 2.2, 2.3, or 2.4) for MP3 and show WMA/AAC/WAV Tag.
- This unit can play back MP3/WMA/AAC/WAV files meeting the conditions below:

MP3:

- Bit rate: 8 kbps — 320 kbps
- Sampling frequency:
48 kHz, 44.1 kHz, 32 kHz (for MPEG-1)
24 kHz, 22.05 kHz, 16 kHz (for MPEG-2)

WMA:

- Bit rate: 5 kbps — 320 kbps
- Sampling frequency: 8 kHz — 48 kHz
- Channel: Mono/stereo

AAC:

- Bit rate: 16 kbps — 320 kbps
- Sampling frequency: 48 kHz — 44.1 kHz
- Channel: 1 ch/2 ch

WAV:

- Bit rate: Linear PCM at 705 kbps and 1 411 kbps
- Sampling frequency: 44.1 kHz
- Channel: 1 ch/2 ch

- This unit can play back MP3 files recorded in VBR (variable bit rate).
- The maximum number of characters for folder and file names is 25 characters; 128 characters for MP3/WMA/AAC/WAV Tag.
- This unit can recognize a total of 50 000 files and 5 000 folders (999 files per folder). However, the display can show until 9 999 folders/files.
- The unit cannot recognize a USB mass storage class device whose rating is other than 5 V and does not exceed 500 mA.
- This unit may not recognize a USB device connected through a USB card reader.
- This unit may not play back files in a USB device properly when using a USB extension cord.
- This unit cannot assure proper functions or supply power to all types of USB devices.

- This unit cannot play back the following files:
 - MP3 files encoded with MP3i and MP3 PRO format.
 - MP3 files encoded in an inappropriate format.
 - MP3 files encoded with Layer 1/2.
 - WMA files encoded with lossless, professional, and voice format.
 - WMA files which are not based upon Windows Media® Audio.
 - AAC files created by any other application than iTunes.
 - AAC files encoded with Apple lossless format.
 - WAV files encoded using MS-ADPCM.
 - Files which have the data such as AIFF, AT3, etc.

Changing the source

- If you change the source, playback also stops. Next time you select the same source again, playback starts from where it has been stopped previously.

Detaching a USB device

- After removing a USB device, "NO USB" appears and you cannot operate some of the buttons. Reattach a USB device or press SOURCE to select another playback source.

Bluetooth operations**General**

- While driving, do not perform complicated operation such as dialing the numbers, using phone book, etc. When you perform these operations, stop your car in a safe place.
- Some Bluetooth devices may not be connected to this unit depending on the Bluetooth version of the device.
- This unit may not work for some Bluetooth devices.
- Connecting condition may vary depending on the circumstances around you.
- When the unit is turned off, the device is disconnected.

Continued on the next page

Warning messages for Bluetooth operations

- **ERR CNCT** (Error Connection)
The device is registered but the connection has failed. Use "CONNECT" to connect the device again. (See page 13.)
- **ERROR**
Try the operation again. If "ERROR" appears again, check if the device supports the function you have tried.
- **UNFOUND**
No available Bluetooth device is detected by "SEARCH."
- **LOADING**
The unit is updating the phone book and/or text messages.
- **WAIT**
The unit is preparing to use the Bluetooth function. If the message does not disappear, turn off and turn on the unit, then connect the device again (or reset the unit).
- **RESET 8**
Check the connection between the adapter and this unit.

Satellite radio

- You can also connect the JVC SIRIUS radio PnP (Plug and Play), using the JVC SIRIUS radio adapter, KS-U100K (not supplied) to the CD changer jack on the rear.
By turning on/off the power of the unit, you can turn on/off the JVC PnP. However, you cannot control it from this unit.
- To know more about SIRIUS Satellite radio or to sign up, visit <<http://www.sirius.com>>.
- For the latest channel listings and programming information, or to sign up for XM Satellite radio, visit <<http://www.xmradio.com>>.

iPod or D. player

- When you turn on this unit, the iPod or D. player is charged through this unit.
- While the iPod or D. player is connected, all operations from the iPod or D. player are disabled. Perform all operations from this unit.
- The text information may not be displayed correctly.
- If the text information includes more than 8 characters, it scrolls on the display. This unit can display up to 40 characters.

Notice:

When operating an iPod or a D. player, some operations may not be performed correctly or as intended. In this case, visit the following JVC web site:

For iPod users: <<http://www.jvc.co.jp/english/car/support/ks-pd100/index.html>>

For D. player users: <<http://www.jvc.co.jp/english/car/support/ks-pd500/index.html>>

Title assignment

- If you try to assign titles to more than 30 station frequencies, "NAMEFULL" appears. Delete unwanted titles before assignment.

General settings—PSM

- "AUTO" setting for "DIMMER" may not work correctly on some vehicles, particularly on those having a control dial for dimming.
In this case, change the "DIMMER" setting to any other than "AUTO."
- If you change the "AMP GAIN" setting from "HIGH PWR" to "LOW PWR" while the volume level is set higher than "VOL 30," the unit automatically changes the volume level to "VOL 30."

Troubleshooting

What appears to be trouble is not always serious. Check the following points before calling a service center.

	Symptom	Remedy/Cause
General	<ul style="list-style-type: none"> • Sound cannot be heard from the speakers. 	<ul style="list-style-type: none"> • Adjust the volume to the optimum level. • Check the cords and connections.
	<ul style="list-style-type: none"> • The unit does not work at all. 	Reset the unit (see page 3).
FM/AM	<ul style="list-style-type: none"> • SSM automatic presetting does not work. 	Store stations manually.
	<ul style="list-style-type: none"> • Static noise while listening to the radio. 	Connect the antenna firmly.
Discs in general	<ul style="list-style-type: none"> • Disc cannot be played back. 	Insert the disc correctly.
	<ul style="list-style-type: none"> • CD-R/CD-RW cannot be played back. • Tracks on the CD-R/CD-RW cannot be skipped. 	<ul style="list-style-type: none"> • Insert a finalized CD-R/CD-RW. • Finalize the CD-R/CD-RW with the component which you used for recording.
	<ul style="list-style-type: none"> • Disc can neither be played back nor ejected. 	<ul style="list-style-type: none"> • Unlock the disc (see page 10). • Eject the disc forcibly (see page 3).
	<ul style="list-style-type: none"> • Disc sound is sometimes interrupted. 	<ul style="list-style-type: none"> • Stop playback while driving on rough roads. • Change the disc. • Check the cords and connections.
	<ul style="list-style-type: none"> • "NO DISC" appears on the display. 	Insert a playable disc into the loading slot.
MP3/WMA/AAC	<ul style="list-style-type: none"> • Disc cannot be played back. 	<ul style="list-style-type: none"> • Use a disc with MP3/WMA/AAC tracks recorded in the format compliant with ISO 9660 Level 1, Level 2, Romeo, or Joliet. • Add the extension code <.mp3>, <.wma>, or <.m4a> to the file names.
	<ul style="list-style-type: none"> • Noise is generated. 	Skip to another track or change the disc. (Do not add the extension code <.mp3>, <.wma>, or <.m4a> to non-MP3/WMA/AAC tracks.)
	<ul style="list-style-type: none"> • A longer readout time is required ("CHECK" keeps flashing on the display). 	Do not use too many hierarchies and folders.

Continued on the next page

	Symptom	Remedy/Cause
MP3/WMA/AAC	<ul style="list-style-type: none"> Tracks do not play back in the order you have intended them to play. 	Playback order is determined when files are recorded.
	<ul style="list-style-type: none"> Elapsed playing time is not correct. 	This sometimes occurs during play. This is caused by how the tracks are recorded on the disc.
	<ul style="list-style-type: none"> “PLEASE” and “EJECT” appear alternately on the display. 	Insert a disc that contains MP3/WMA/AAC tracks.
	<ul style="list-style-type: none"> Correct characters are not displayed (e.g. album name). 	This unit can only display letters (upper case), numbers, and a limited number of symbols.
USB device	<ul style="list-style-type: none"> Noise is generated. 	The track played back is not an MP3/WMA/AAC/WAV track. Skip to another file. (Do not add the extension code <.mp3>, <.wma>, <.m4a>, or <.wav> to non-MP3/WMA/AAC/WAV tracks.)
	<ul style="list-style-type: none"> “CHECK” keeps flashing on the display. 	<ul style="list-style-type: none"> Readout time varies depending on the USB device. Do not use too many hierarchy, folders, and empty folders*. Turn off the power then on again. <p>* Folder that is physically empty or folder that contains data but does not contain valid MP3/WMA/AAC/WAV track.</p>
	<ul style="list-style-type: none"> “NO FILE” flashes on the display. “NO USB” appears on the display. 	Attach a USB device that contains tracks encoded in an appropriate format.
	<ul style="list-style-type: none"> “READ” and “FAILED” appear alternately on the display. 	The total number of tracks could not be accessed properly.
	<ul style="list-style-type: none"> Correct characters are not displayed (e.g. album name). 	This unit can only display letters (upper case), numbers, and a limited number of symbols.
	<ul style="list-style-type: none"> While playing a track, sound is sometimes interrupted. 	MP3/WMA/AAC/WAV tracks have not been properly copied into the USB device. Copy MP3/WMA/AAC/WAV tracks again into the USB device, and try again.

	Symptom	Remedy/Cause
Bluetooth*	• Bluetooth device does not detect the unit.	The unit can be connected with one Bluetooth cellular phone and one Bluetooth audio device at a time. While connecting a device, this unit cannot be detected from another device. Disconnect currently connected device and search again.
	• The unit does not detect the Bluetooth device.	<ul style="list-style-type: none"> • Check the Bluetooth setting of the device. • Search from the Bluetooth device. After the device detects the unit, select "OPEN" on the unit to connect the device. (See page 12.)
	• The unit does not make pairing with the Bluetooth device.	<ul style="list-style-type: none"> • Enter the same PIN code for both the unit and target device. • Select the device name from "SPECIAL," then try to connect again. (See page 13.)
	• Echo or noise occurs.	Adjust the microphone unit position.
	• Phone sound quality is poor.	<ul style="list-style-type: none"> • Reduce the distance between the unit and the Bluetooth audio device. • Move the car to a place where you can get a better signal reception.
	• The sound is interrupted or skipped during playback of a Bluetooth audio device.	<ul style="list-style-type: none"> • Reduce the distance between the unit and the Bluetooth audio device. • Disconnect the device connected for "BT-PHONE." • Turn off, then turn on the unit. • (When the sound is not yet restored,) connect the device again.
CD changer	• The connected audio device cannot be controlled.	Check whether the connected audio device supports AVRC (Audio Video Remote Control Profile).
	• "NO DISC" appears on the display.	Insert a disc into the magazine.
	• "NO MAG" appears on the display.	Insert the magazine.
	• "RESET 8" appears on the display.	Connect this unit and the CD changer correctly and press the reset button of the CD changer.
	• "RESET 1" – "RESET 7" appears on the display.	Press the reset button of the CD changer.
	• The CD changer does not work at all.	Reset the unit (see page 3).

* For Bluetooth operations, refer also to the instructions supplied with the Bluetooth Adapter.

Continued on the next page

	Symptom	Remedy/Cause
Satellite radio	<ul style="list-style-type: none"> • "CALL 1-888-539-SIRIUS TO SUBSCRIBE" scrolls on the display while listening to the SIRIUS Satellite radio. 	Starts subscribing to SIRIUS Satellite radio (see page 19).
	<ul style="list-style-type: none"> • No sound can be heard. "UPDATING" appears on the display. 	The unit is updating the channel information and it takes a few minutes to complete.
	<ul style="list-style-type: none"> • Either "NO SIGNAL" scrolls or "NO SIGNAL" appears on the display. 	Move to an area where signals are stronger.
	<ul style="list-style-type: none"> • Either "NO ANTENNA" scrolls or "ANTENNA" appears on the display. 	Connect the antenna firmly.
	<ul style="list-style-type: none"> • "NO CH" appears on the display for about 5 seconds, then returns to the previous display while listening to the SIRIUS Satellite radio. 	No broadcast on the selected channel. Select another channel or continue listening to the previous channel.
	<ul style="list-style-type: none"> • "NO (information)*" scrolls on the display while listening to the SIRIUS Satellite radio. • "----" appears on the display while listening to the XM Satellite radio. 	No text information for the selected channel.
	<ul style="list-style-type: none"> • "----" appears on the display for about 2 seconds, then returns to the previous channel while listening to the XM Satellite radio. 	Selected channel is no longer available or is unauthorized. Select another channel or continue listening to the previous channel.
	<ul style="list-style-type: none"> • "OFF AIR" appears on the display while listening to the XM Satellite radio. 	Selected channel is not broadcasting at this time. Select another channel or continue listening to the previous channel.
	<ul style="list-style-type: none"> • "LOADING" appears on the display while listening to the XM Satellite radio. 	The unit is loading the channel information and audio. Text information are temporarily unavailable.
	<ul style="list-style-type: none"> • "RESET 8" appears on the display. • Satellite radio does not work at all. 	Reconnect this unit and the satellite radio correctly and reset this unit.

* NO CATEGORY, NO ARTIST, NO COMPOSER, and NO SONG/PROGRAM.

	Symptom	Remedy/Cause
iPod/D. player	• The iPod or D. player does not turn on or does not work.	<ul style="list-style-type: none"> • Check the connecting cable and its connection. • Charge the battery. • Update the firmware version.
	• The sound is distorted.	Deactivate the equalizer either on this unit or the iPod/D. player.
	• “NO IPOD” or “NO DP” appears on the display.	<ul style="list-style-type: none"> • Check the connecting cable and its connection. • Charge the battery.
	• Playback stops.	The headphones are disconnected during playback. Restart the playback operation (see page 21).
	• No sound can be heard when connecting an iPod nano.	<ul style="list-style-type: none"> • Disconnect the headphones from the iPod nano. • Update the firmware version of the iPod nano.
	• No sound can be heard. • “ERROR 01” appears on the display when connecting a D. player.	Disconnect the adapter from the D. player. Then, connect it again.
	• “NO FILES” or “NO TRACK” appears on the display.	No tracks are stored. Import tracks to the iPod or D. player.
	• “RESET 1” – “RESET 7” appears on the display.	Disconnect the adapter from both this unit and iPod/D. player. Then, connect it again.
	• “RESET 8” appears on the display.	Check the connection between the adapter and this unit.
	• The iPod’s or D. player’s controls do not work after disconnecting from this unit.	Reset the iPod or D. player.

- Microsoft and Windows Media are either registered trademarks or trademarks of Microsoft Corporation in the United States and/or other countries.
- “SIRIUS” and the SIRIUS dog logo are registered trademarks of SIRIUS Satellite Radio Inc.
- XM and its corresponding logos are registered trademarks of XM Satellite Radio Inc.
- “SAT Radio,” the SAT Radio logo and all related marks are trademarks of SIRIUS Satellite Radio Inc., and XM Satellite Radio, Inc.
- iPod is a trademark of Apple Inc., registered in the U.S. and other countries.
- The Bluetooth word mark and logos are owned by the Bluetooth SIG, Inc. and any use of such marks by Victor Company of Japan, Limited (JVC) is under license. Other trademarks and trade names are those of their respective owners.

Specifications

AUDIO AMPLIFIER SECTION	Power Output:	20 W RMS × 4 Channels at 4 Ω and ≤ 1% THD+N		
	Signal to Noise Ratio:	80 dBa (reference: 1 W into 4 Ω)		
	Load Impedance:	4 Ω (4 Ω to 8 Ω allowance)		
	Tone Control Range:	Bass:	±12 dB at 60 Hz	
		Mid-range:	±12 dB at 1 kHz	
		Treble:	±12 dB at 10 kHz	
	Frequency Response:	40 Hz to 20 000 Hz		
	Line-Out Level/Impedance:	2.5 V/20 kΩ load (full scale)		
	Output Impedance:	1 kΩ		
	Subwoofer-Out Level/Impedance:	2.5 V/20 kΩ load (full scale)		
Other Terminal:	CD changer, Steering wheel remote input, USB input terminal, Subwoofer input, AUX (auxiliary) input jack			

TUNER SECTION	Frequency Range:	FM:	with channel interval set to 100 kHz or 200 kHz:	87.5 MHz to 107.9 MHz
			with channel interval set to 50 kHz:	87.5 MHz to 108.0 MHz
		AM:	with channel interval set to 10 kHz:	530 kHz to 1 710 kHz
			with channel interval set to 9 kHz:	531 kHz to 1 602 kHz
	FM Tuner:	Usable Sensitivity:		11.3 dBf (1.0 μV/75 Ω)
		50 dB Quieting Sensitivity:		16.3 dBf (1.8 μV/75 Ω)
		Alternate Channel Selectivity (400 kHz):		65 dB
		Frequency Response:		40 Hz to 15 000 Hz
		Stereo Separation:		35 dB
	AM Tuner:	Sensitivity:		20 μV
Selectivity:		35 dB		

CD PLAYER SECTION	Type:	Compact disc player
	Signal Detection System:	Non-contact optical pickup (semiconductor laser)
	Number of Channels:	2 channels (stereo)
	Frequency Response:	5 Hz to 20 000 Hz
	Dynamic Range:	96 dB
	Signal-to-Noise Ratio:	98 dB
	Wow and Flutter:	Less than measurable limit
	MP3 Decoding Format: (MPEG1/2 Audio Layer 3)	Max. Bit Rate: 320 kbps
	WMA (Windows Media® Audio) Decoding Format:	Max. Bit Rate: 192 kbps
AAC (Advanced Audio Coding) Decoding Format:	Max. Bit Rate: 320 kbps	

USB DEVICE	USB Standard:	USB 1.1	
	Data Transfer Rate:	Full Speed:	Maximum 12 Mbps
		Low Speed:	Maximum 1.5 Mbps
	Compatible Device:	Mass storage class, MTP	
	Compatible File System:	FAT 32/16/12	
	Playable Audio Format:	MP3/WMA/AAC/WAV	
Max. Current:	Less than 500 mA		

GENERAL	Power Requirement:	Operating Voltage:	DC 14.4 V (11 V to 16 V allowance)	
	Grounding System:	Negative ground		
	Allowable Operating Temperature:	0°C to +40°C (32°F to 104°F)		
	Dimensions (W × H × D): (approx.)	Installation Size:	178 mm × 100 mm × 158 mm (7-1/16" × 3-15/16" × 6-1/4")	
		Set Size:	178 mm × 100 mm × 178 mm (7-1/16" × 3-15/16" × 7-1/16")	
Mass:	1.8 kg (4.0 lbs) (excluding accessories)			

Design and specifications are subject to change without notice.

If a kit is necessary for your car, consult your telephone directory for the nearest car audio speciality shop.

Muchas gracias por la compra de un producto JVC.

Como primer paso, por favor lea detenidamente este manual para comprender a fondo todas las instrucciones y obtener un máximo disfrute de esta unidad.

IMPORTANTE (EE.UU.)

Este equipo se ha sometido a todo tipo de pruebas y cumple con las normas establecidas para dispositivos de Clase B, de conformidad con la Parte 15 de las reglas de la FCC (Comisión Federal de Comunicaciones). Estas reglas están diseñadas para asegurar una protección razonable contra este tipo de interferencias en las instalaciones residenciales. Este equipo genera y utiliza energía de radiofrecuencia. Si no se instala y utiliza debidamente, es decir, conforme a las instrucciones, podrían producirse interferencias en radiocomunicaciones. Sin embargo, no se garantiza que estas interferencias no se produzcan en una instalación determinada. Si este equipo ocasiona interferencias en la recepción de radio o televisión, lo cual puede comprobarse mediante la conexión o desconexión del equipo, el problema podrá corregirse mediante una o una combinación de las siguientes medidas:

- Reoriente la antena receptora o cámbiela de lugar.
- Aumente la separación entre el equipo y el aparato receptor.
- Enchufe el equipo a una toma de corriente situada en un circuito distinto del aparato receptor.
- Consulte a su distribuidor o a un técnico experto en radio/televisión.

Precaución:

Los cambios o modificaciones no aprobados por JVC pueden anular la autoridad del usuario para operar el equipo.

IMPORTANTE PARA PRODUCTOS LÁSER

1. PRODUCTO LÁSER CLASE 1
2. **PRECAUCIÓN:** No abra la tapa superior. En el interior de la unidad no hay piezas que pueda reparar el usuario; encargue el servicio a personal técnico cualificado.
3. **PRECAUCIÓN:** (EE.UU.) Radiación láser de clase II visible y/o invisible, cuando está abierto. No mire fijamente el haz.
(Para Canadá) Radiación láser de clase 1M visible y/o invisible cuando ésta abierto. No mirar directamente con instrumental óptico.
4. REPRODUCCIÓN DE LA ETIQUETA: ETIQUETA DE PRECAUCIÓN, COLOCADA EN EL EXTERIOR DE LA UNIDAD.

CAUTION	ATTENTION	AVISO	VARNING	注意	CAUTION
VISIBLE AND/OR INVISIBLE CLASS 1M LASER RADIATION WHEN OPEN. DO NOT VIEW DIRECTLY WITH OPTICAL INSTRUMENTS. (ECC0822-12001) (ENG)	RAYONNEMENT LASER VISIBLE ET/OU INVISIBLE DE CLASSE 1M UNE FOIS OUVERT. NE PAS REGARDER DIRECTEMENT AVEC DES INSTRUMENTS OPTIQUES. (FRA)	RADIACIÓN LÁSER DE CLASE 1M VISIBLE Y/O INVISIBLE CUANDO ESTA ABIERTO. NO MIRAR DIRECTAMENTE CON INSTRUMENTAL ÓPTICO. (ESP)	SYNLIG OCH/ELLER OSYNLIG LASERSTRÅLNING, KLASS 1M, NÄR DENNA DEL ÅR ÖPPNAD. BETRÄKTA EJ STRÅLEN MED OPTISKA INSTRUMENT. (SWE)	この装置は目視可能及び非目視可能のクラス1Mレーザー放射が出ます。光学器具で直接見ないでください。 (JPN)	VISIBLE AND/OR INVISIBLE CLASS II LASER RADIATION WHEN OPEN. DO NOT STARE INTO BEAM. (R21 21 CFR) (ENG)



[Sólo Unión Europea]

Para fines de seguridad...

- No aumente demasiado el nivel de volumen pues es muy peligroso conducir si no se escuchan los sonidos exteriores.
- Detenga el automóvil antes de efectuar cualquier operación complicada.

Advertencia:

Si necesita operar la unidad mientras conduce, asegúrese de mirar atentamente a su alrededor pues de lo contrario, se podría producir un accidente de tráfico.

Temperatura dentro del automóvil...

Si ha dejado el automóvil estacionado durante largo tiempo en un sitio cálido o frío, no opere la unidad hasta que se normalice la temperatura del habitáculo.

Cómo reposicionar su unidad

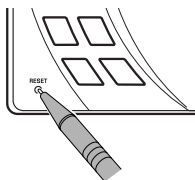

- También se borrarán los ajustes preestablecidos realizados por usted (excepto el dispositivo Bluetooth registrado, véase página 12).

Cómo expulsar el disco por la fuerza



- Tenga cuidado de no dejar caer el disco al ser expulsado.
- Si esto no funciona, intente reposicionar su receptor.

Cómo usar el botón MODE

Si usted pulsa MODE, el receptor entra al modo de funciones y, a continuación, los botones numéricos y los botones ▲/▼ funcionan como botones de diferentes funciones.

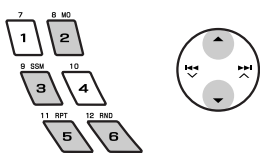

El receptor está equipado con la función de control remoto en el volante de dirección.

- Para la conexión, consulte el Manual de instalación/conexión (volumen separado).

CONTENIDO

INTRODUCCIÓN

Preparativos	4
--------------------	---

OPERACIONES

Operaciones básicas	5
• Uso del panel de control	5
• Uso del control remoto (RM-RK50).....	6
Para escuchar la radio	8
Operaciones de los discos	9

DISPOSITIVOS EXTERNOS

Escuchando el dispositivo USB	11
Uso de dispositivos Bluetooth®	12
• Usar el teléfono celular Bluetooth.....	14
• Uso del reproductor de audio Bluetooth.....	16
Escuchando el cambiador de CD	17
Para escuchar la radio satelital.....	19
Escuchando el iPod /reproductor D.	21
Escuchando otros componentes externos	22

AJUSTES

Selección de un modo de sonido preajustado	24
Configuraciones generales—PSM.....	25
Ajustes Bluetooth	28
Asignación de títulos	29

REFERENCIAS

Mantenimiento	30
Más sobre este receptor.....	31
Localización de averías	35
Especificaciones	40

Preparativos

Cancele la demostración en pantalla y ponga el reloj en hora

- Consulte también la página 26.

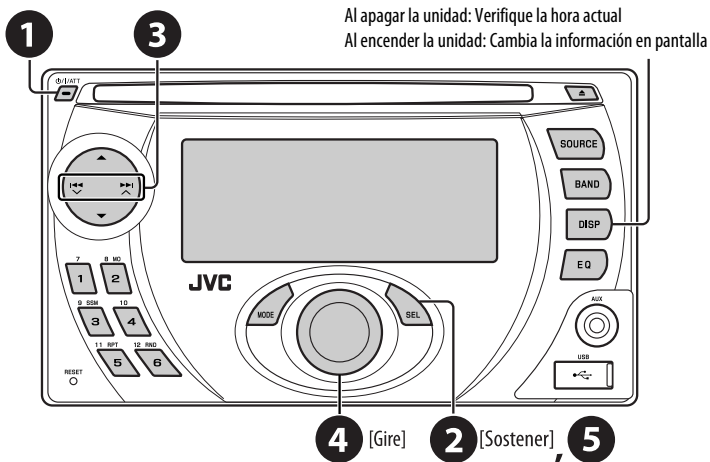

- 1 **Encienda la unidad.**
- 2 **Introduzca los ajustes PSM.**
- 3 ⇒ 4 **Cancele las demostraciones en pantalla**
 Seleccione "DEMO" y, a continuación, "DEMO OFF".
Ponga el reloj en hora
 Seleccione "CLOCK H" (hora) y, seguidamente ajuste la hora.
 Seleccione "CLOCK M" (minutos) y, seguidamente ajuste los minutos.
- 5 **Finalice el procedimiento.**

Precaución sobre el ajuste de volumen:

Los dispositivos digitales (CD/USB) producen muy poco ruido al compararse con otras fuentes. Antes de reproducir con estos dispositivos digitales, baje el volumen para evitar daños a los altavoces debido a un repentino aumento del nivel de salida.

Operaciones básicas

Uso del panel de control

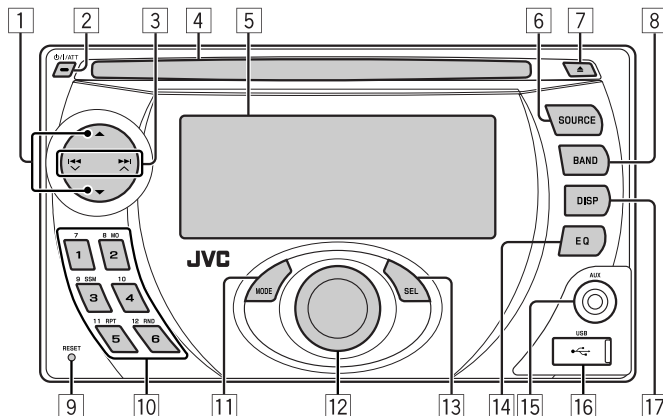

- 1 • **FM/AM**: Selecciona la emisora preajustada.
- **SIRIUS/XM**: Seleccione una categoría.
- **CD/USB/CD-CH**: Seleccionar la carpeta.
- **IPOD/D.PLAYER**: Ingresa el menú principal/
Pone la reproducción en pausa o la para/
Confirma la selección.
- **BT-PHONE/BT-AUDIO**: Ingresa al menú de
ajustes/Confirme la selección.
- 2 • Enciende el sistema.
- Apaga el sistema [Sostener].
- Atenúa el sonido (si el sistema está encendido).
- 3 • **FM/AM/SIRIUS/XM**: Busca la emisora/canal.
- **CD/USB/CD-CH**: Seleccionar la pista.
- **IPOD/D.PLAYER**: Seleccionar la pista.
- **BT-PHONE/BT-AUDIO**: Selecciona la opción de
ajuste/Selecciona un dispositivo registrado.
- 4 Ranura de carga
- 5 Ventanilla de visualización
- 6 Seleccione la fuente.
FM/AM → **SIRIUS*/XM*** → **CD*** → **USB*** →
CD-CH*/IPOD*/D.PLAYER* (o **EXT IN**) → **BT-**
PHONE* (Teléfono Bluetooth) → **BT-AUDIO***
(Bluetooth Audio) → **AUX IN** → (vuelta al
comienzo)
* No podrá seleccionar estas fuentes si no están
preparadas o conectadas.
- 7 Expulsa el disco.
- 8 Selecciona las bandas.
- 9 Botón de reinicialización
- 10 • **FM/AM/SIRIUS/XM**: Selecciona la emisora/
canal preajustado.
- **CD/USB/CD-CH**: Selecciona la carpeta/pista/
disco (para cambiador de CD).
- **BT-PHONE**: Selecciona el número telefónico
preajustado.
- 11 Entra al modo de funciones.
Pulse **MODE** y luego uno de los botones siguientes
(en menos de 5 segundos)...
MO: Activa/desactiva la recepción monaural.
SSM: Preajuste automático de emisoras
[Sostener].
RPT: Selecciona la reproducción repetida.
RND: Selecciona la reproducción aleatoria.
▲ / ▼ : Saltar 10 pistas.
- 12 Control de volumen [Gire].
- 13 • Introduzca los ajustes PSM [Sostener].
• Ajusta el modo de sonido.
- 14 Selecciona el modo de sonido.
- 15 Toma de entrada AUX (auxiliar)
- 16 Terminal de entrada USB (Universal Serial Bus)
- 17 Cambia la información en pantalla.

Ventanilla de visualización

ESPAÑOL

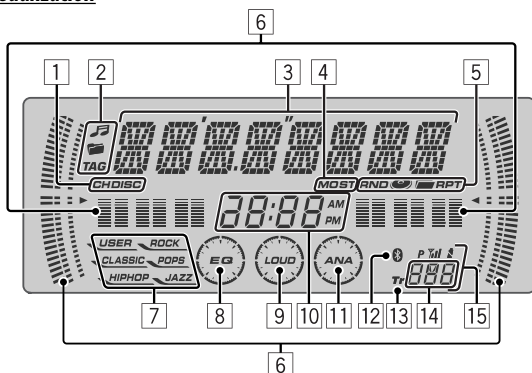

- | | | | |
|---|---|----|---|
| 1 | Indicador de la fuente de reproducción | 10 | Indicador de reloj |
| 2 | Indicadores de información de pista | 11 | Indicador del analizador |
| 3 | Pantalla principal
(Menú, información de reproducción) | 12 | Indicador Bluetooth |
| 4 | Indicadores de recepción del sintonizador | 13 | Indicador de pista |
| 5 | Indicadores del modo de reproducción / ítem
(Aleatoria/Repetición) | 14 | Visualización de fuente/No° de preajuste/No° de
pista/No° de carpeta/No° de disco |
| 6 | • Medidor del analizador de espectro
• Indicador de nivel de volumen | 15 | Estado del dispositivo Bluetooth
(Número de dispositivo, [1 – 5]; intensidad de la
señal [0 – 3]*; recordatorio de batería, [0 – 3]*)
* Conforme aumenta el número, la intensidad de la
señal/batería se hace más fuerte. |
| 7 | Indicadores del modo de sonido | | |
| 8 | Indicador de ecualizador | | |
| 9 | Indicador de sonoridad | | |

Uso del control remoto (RM-RK50)

Instalación de la pila botón de litio (CR2025)

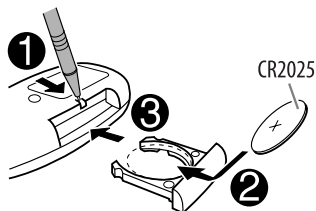

Antes de utilizar el control remoto:

- Apunte el control remoto directamente hacia el sensor remoto del receptor.
- NO exponga el sensor remoto a una luz brillante (luz solar directa o iluminación artificial).

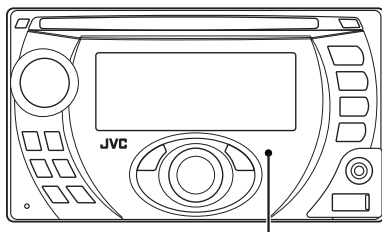

Sensor remoto

Advertencia:
Para evitar daños y accidentes

- No instale ninguna otra pila distinta de CR2025 o su equivalente.
- No deje el control remoto en un lugar expuesto a la luz directa del sol (como los cubretablero) durante un tiempo prolongado.
- Guarde la pila fuera del alcance de los niños.
- Evite recargar, cortocircuitar, desarmar, calentar la pila, o arrojarla al fuego.
- No deje la pila con otros objetos metálicos.
- No toque la pila con pinzas u otras herramientas similares.
- Enrolle la pila con una cinta y aíslela antes de desecharla o guardarla.

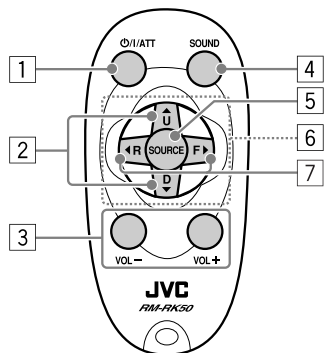

Sólo para EE.UU.-California:
Este producto contiene una batería de litio CR de tipo botón que contiene perclorato (puede requerirse una manipulación especial). Visite www.dtsc.ca.gov/hazardouswaste/perchlorate

- 1 • La unidad se enciende al pulsarlo brevemente o el sonido se atenúa cuando está encendida.
• La unidad se apaga si lo pulsa y mantiene pulsado.
 - 2 • Cambia las bandas FM/AM mediante ▲ U.
• Cambia las emisoras preajustadas mediante D ▼.
• Cambia la carpeta de MP3/WMA/AAC/WAV.
• Mientras se reproduce un disco MP3 en un cambiador de CD compatible con MP3:
– Cambia el disco si lo pulsa brevemente.
– Cambia la carpeta si lo pulsa y mantiene pulsado.
• Mientras escucha la radio satelital (SIRIUS o XM):
– Cambia las categorías.
• Mientras escucha un Apple iPod o un reproductor D. JVC:
– Pone en pausa/detiene o reanuda la reproducción mediante D ▼.
– Acceda al menú principal mediante ▲ U. (Ahora, ▲ U/D ▼/◀ R/F▶ funcionan como botones selectores de menús).*
- * ▲ U : *Vuelve al menú anterior.*
D ▼ : *Confirma la selección.*
- 3 Ajusta el nivel de volumen.
 - 4 Selección del modo de sonido (IEQ: ecualizador inteligente).
 - 5 Seleccione la fuente.
 - 6 Para teléfono celular Bluetooth:
– Contesta las llamadas si lo pulsa brevemente.
– Rechaza las llamadas si lo pulsa y mantiene pulsado.
 - 7 Efectúa la búsqueda de emisoras si lo pulsa brevemente.
• Efectúa el avance rápido o el retroceso de la pista si lo pulsa y mantiene pulsado.
• Cambia las pistas si lo pulsa brevemente.
• Mientras escucha la radio satelital:
– Cambia los canales si lo pulsa brevemente.
– Cambia rápidamente los canales si lo pulsa y mantiene pulsado.
• Mientras escucha un iPod o un reproductor D. (en el modo de selección de menú):
– Selecciona una opción si lo pulsa brevemente. (Seguidamente, pulse D ▼ para confirmar la selección).
– Salta 10 opciones simultáneamente si lo pulsa y mantiene pulsado.
• Salto hacia atrás/salto hacia adelante para Bluetooth audio.

Para escuchar la radio

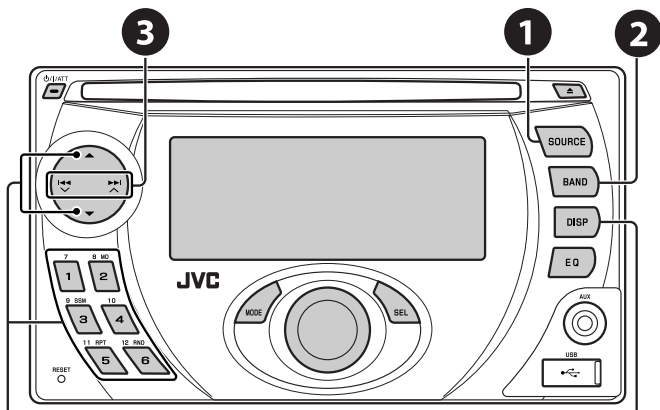

Selecciona la emisora preajustada.

Cambia la información en pantalla

1 Selecciona "FM/AM".

2 Selecciona las bandas.

FM1 → FM2 → FM3 → AM

3 Efectúa la búsqueda de una emisora—Búsqueda automática.

Búsqueda manual: Mantenga pulsado uno de los botones hasta que "M" parpadee en la pantalla y, a continuación, púlselo repetidamente.



Se enciende cuando se recibe una radiodifusión FM estéreo con una intensidad de señal suficiente.

* Si no se le ha asignado título a la emisora, aparecerá "NO NAME". Para asignar un título a una emisora, consulte la página 29.

Cuando una radiodifusión en FM estéreo sea difícil de recibir

1



2



MONO → MONO OFF (Se cancela)

Se consigue mejorar la recepción, pero se pierde el efecto estereofónico.

- El indicador MO se enciende.

Preajuste automático de emisoras FM—SSM (Memoria secuencial de las emisoras más fuertes)

Se pueden preajustar hasta seis emisoras para cada banda.

1



FM1 → FM2 → FM3 → AM

2





Las emisoras FM locales con las señales más intensas serán exploradas y almacenadas automáticamente en la banda FM.



Preajuste manual

Ej.: Almacenando una emisora FM de 92,5 MHz en el número de preajuste 4 de la banda FM1.



Operaciones de los discos

Inserta el disco.

La reproducción se inicia automáticamente.

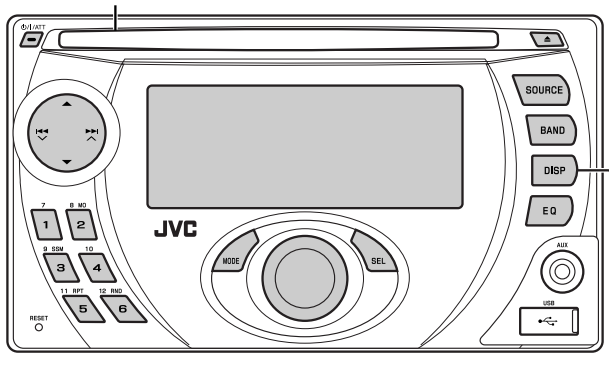

Cambia la información en pantalla

- **MP3/WMA/AAC:** Nombre del álbum/ejecutante (nombre de la carpeta*1) → Título de la pista (nombre del archivo*1) → Tiempo de reproducción transcurrido y número de la pista actual → (vuelta al comienzo)
- **CD de audio/CD Text:** Título del disco/ejecutante*2 → Título de la pista*2 → Tiempo de reproducción transcurrido y número de la pista actual → (vuelta al comienzo)

*1 Si el archivo no dispone de información de etiqueta, o "TAG DISP" está ajustado a "TAG OFF" (consulte la página 27), aparecerán el nombre de la carpeta y el nombre del archivo. El indicador TAG no se enciende.

*2 Aparecerá "NO NAME" para un CD de audio.

Continúa en la página siguiente

Para detener la reproducción y expulsar el disco



- Pulse SOURCE para escuchar otra fuente de reproducción.

Prohibición de la expulsión del disco



Para cancelar la prohibición, repita el mismo procedimiento.

Pulsando (o sosteniendo) los siguientes botones usted podrá...

Tipo de disco *1			 (Botones numéricos) *2
MP3/WMA/AAC	<i>Pulse:</i> Seleccionar la pista <i>Sostener:</i> Retroceso/avance rápido de pista	Seleccionar la carpeta	Localizar directamente una carpeta específica *3
Audio CD/CD Text	<i>Pulse:</i> Seleccionar la pista <i>Sostener:</i> Retroceso/avance rápido de pista	—	Localizar directamente una pista específica

*1 Esta unidad puede reproducir archivos AAC codificados con iTunes.

*2 Pulse para seleccionar número 1 a 6; mantenga pulsado para seleccionar número 7 a 12.

*3 Es necesario haber asignado a las carpetas un número de 2 dígitos que preceda a sus respectivos nombres—01, 02, 03, y así sucesivamente.

Tras pulsar MODE, pulse los siguientes botones para...

Tipo de disco			
MP3/WMA/AAC	Saltar 10 pistas (dentro de la misma carpeta)	TRK RPT: Repetir la pista actual FLDR RPT: Repetir la carpeta actual	FLDR RND: Repetir aleatoriamente todas las pistas de la carpeta actual y luego las pistas de las siguientes carpetas DISC RND: Reproducir aleatoriamente todas las pistas
Audio CD/CD Text	Saltar 10 pistas	TRK RPT: Repetir la pista actual	DISC RND: Reproducir aleatoriamente todas las pistas

- Para cancelar la reproducción repetida o aleatoria, seleccione "RPT OFF" o "RND OFF".

Escuchando el dispositivo USB

Puede conectar a la unidad un dispositivo de clase de almacenamiento masivo USB tal como una memoria USB, un reproductor de audio digital*1, un HDD (disco duro) portátil, etc.

*1 Puede conectar tanto dispositivos MTP (Media Transfer Protocol) como dispositivos de clase de almacenamiento masivo USB.

Fijación de una memoria USB

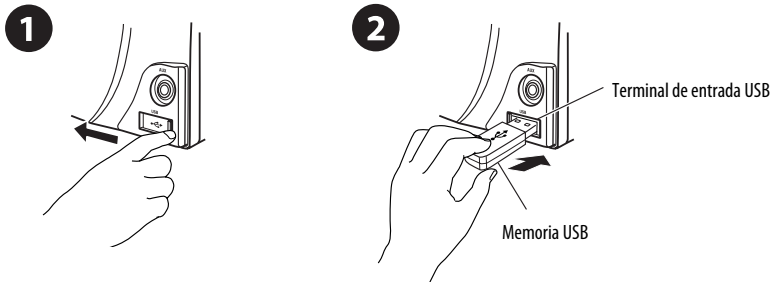

La unidad puede reproducir pistas MP3/WMA/WMA-DRM10*1/AAC*2/WAV almacenadas en un dispositivo USB.

*1 Consulte la página 32.

*2 Esta unidad puede reproducir archivos AAC codificados con iTunes. Esta unidad no puede reproducir archivos AAC comprados en iTunes Store.

Si se ha conectado un dispositivo USB...



La reproducción se inicia desde el punto de detención anterior.

- Si se conecta un dispositivo USB diferente, la reproducción se iniciará desde el comienzo.

Para detener la reproducción y desmontar el dispositivo USB

Extráigalo de la unidad en sentido recto.

- Pulse SOURCE para escuchar otra fuente de reproducción.

Puede accionar el dispositivo USB tal como lo hace con los archivos de un disco. (Consulte las páginas 9 y 10).

- Puede escuchar archivos WAV realizando las operaciones de los archivos MP3/WMA/AAC descritas en las páginas 9 y 10.

Precauciones:

- Evite usar el dispositivo USB si puede amenazar la seguridad de conducción.
- No extraiga ni conecte repetidamente el dispositivo USB mientras parpadee "CHECK" en la pantalla.
- No ponga en marcha el motor del coche si hay un dispositivo USB conectado.
- Detenga la reproducción antes de desconectar un dispositivo USB.
- Dependiendo del tipo de dispositivo USB, puede suceder que esta unidad no pueda reproducir los archivos.
- No es posible conectar un computador al terminal de entrada USB de la unidad.
- Para evitar el borrado accidental, asegúrese de sacar copia de respaldo de todos los datos importantes.
- No deje el dispositivo USB en el coche expuesto a la luz directa del sol o a altas temperaturas pues se podrá producir deformación o daños en el dispositivo.

Uso de dispositivos Bluetooth®

Para las operaciones Bluetooth, se deberá conectar el **adaptador Bluetooth** (KS-BTA200) al jack del cambiador de CD en la parte trasera de esta unidad. Consulte también la página 23.

- Consulte también las instrucciones suministradas con el adaptador Bluetooth y el dispositivo Bluetooth.
- Consulte la lista (incluida en la caja) para comprobar cuáles son los países en que se puede utilizar la función Bluetooth®.

Para utilizar por primera vez un dispositivo Bluetooth a través de la unidad ("BT-PHONE" y "BT-AUDIO"), usted deberá establecer una conexión Bluetooth inalámbrica entra la unidad y el dispositivo.

- Una vez establecida la conexión, ésta quedará registrada en la unidad aunque la reposicione. Se podrá registrar hasta un máximo de cinco dispositivos en total.
- Solamente se puede conectar un dispositivo a la vez para cada fuente ("BT-PHONE" y "BT-AUDIO").

Registrando un dispositivo Bluetooth

Métodos de registro (Apareamiento)

Utilice uno de los siguientes elementos en el menú Bluetooth para registrar y establecer la conexión con un dispositivo.

- Seleccione "BT-PHONE" o "BT-AUDIO" como fuente para operar el menú Bluetooth.

OPEN	Prepare la unidad para poder establecer una nueva conexión Bluetooth. La conexión se establece haciendo funcionar el dispositivo Bluetooth.
SEARCH	Prepare la unidad para poder establecer una nueva conexión Bluetooth. La conexión se establece haciendo funcionar esta unidad.

Registrar usando "OPEN"

Preparativos

Opere el dispositivo para activar su función Bluetooth.

1 Seleccione "BT-PHONE" o "BT-AUDIO".



2 Seleccione "NEW".

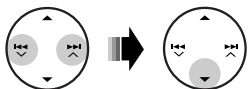

3 Seleccione "OPEN".

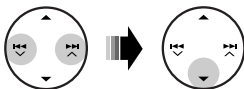

4 Ingrese un código PIN (Número de identificación personal) en la unidad.

- Puede introducir cualquier número que desee (número de 1 a 16 dígitos). [Inicial: 0000]

* Algunos dispositivos tienen su propio código PIN: Introduzca el código PIN específico en la unidad.

1 Muévase a la posición del número siguiente (o anterior).



2 Seleccione un número o espacio en blanco.



3 Repita los pasos 1 y 2 hasta terminar de introducir un código PIN.

4 Confirme la entrada.

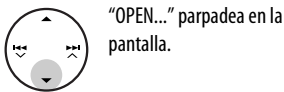

5 Utilice el dispositivo Bluetooth para efectuar la búsqueda y conexión.

En el dispositivo que se desea conectar, ingrese el mismo código PIN que el ingresado para esta unidad. "CONNECT" parpadea en la pantalla. Ahora la conexión ha quedado establecida y usted puede usar el dispositivo a través de la unidad.

El dispositivo permanece registrado aún después de desconectarlo. Utilice "CONNECT" (o active "AUTO CNT") para que se conecte el mismo dispositivo a partir de la próxima vez. (Véase la columna derecha y la página 28.)

Para efectuar la búsqueda de dispositivos disponibles

Efectúe los pasos 1 y 2 de la página 12 y luego...

1 Seleccione "SEARCH".

La unidad efectúa la búsqueda de los dispositivos disponibles y los visualiza en una lista.

- Si no hay ningún dispositivo disponible, aparecerá "UNFOUND".



2 Seleccione un dispositivo que desea conectar.



3 Ingrese en la unidad el código PIN específico del dispositivo.

- Para comprobar cuál es el código PIN, consulte las instrucciones suministradas con el dispositivo.

4 Utilice el dispositivo Bluetooth que se ha conectado.

Ahora la conexión ha quedado establecida y usted puede usar el dispositivo a través de la unidad.

Para conectar un dispositivo especial

Efectúe los pasos 1 y 2 de la página 12 y luego...

1 Seleccione "SPECIAL".

La unidad visualiza la lista de dispositivos preajustados

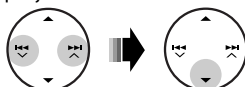

2 Seleccione un dispositivo que desea conectar.



3 Utilice "OPEN" o "SEARCH" para la conexión.

Para conectar/desconectar un dispositivo registrado

1 Seleccione "BT-PHONE" o "BT-AUDIO".



2 Seleccione el dispositivo registrado que desea conectar/desconectar.

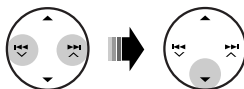

3 Seleccione "CONNECT" o "DISCONN" para conectar/desconectar el dispositivo seleccionado.

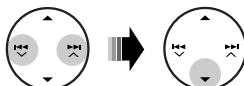

Puede configurar para que se conecte automáticamente un dispositivo Bluetooth al encender la unidad. (Véase "AUTO CNT" en la página 28).

Para borrar un dispositivo registrado

1 Seleccione "BT-PHONE" o "BT-AUDIO".



2 Seleccione el dispositivo registrado que desea borrar.



3 Seleccione "DELETE" y, a continuación, "YES" para borrar el dispositivo seleccionado.

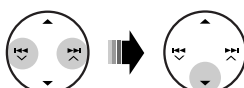

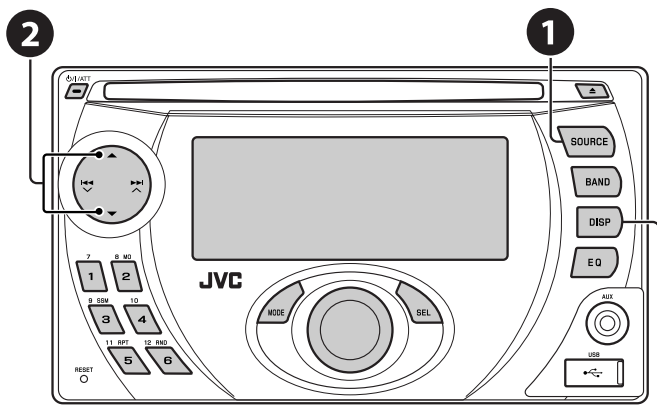

Vuelva al menú de la lista de dispositivos.

- 1 Seleccione "BT-PHONE".
- 2 Acceda al menú Bluetooth.
- 3 Haga una llamada o realice ajustes utilizando el menú Bluetooth. (Consulte las páginas 15 y 28.)

Quando entra una llamada...

La fuente cambiará automáticamente a "BT-PHONE".

Quando "AUTO ANS" (contestación automática) está activada...

La unidad contesta automáticamente las llamadas entrantes, consulte la página 28.

- Cuando se ha desactivado "AUTO ANS" (contestación automática), pulse cualquier botón (excepto ϕ /I/ATT/control giratorio) para contestar la llamada entrante.

Para finalizar una llamada

Sostenga cualquier botón (excepto ϕ /I/ATT/control giratorio).

- Podrá ajustar el nivel de volumen del micrófono (consulte la página 28).

Quando entra un mensaje de texto...

Si el teléfono celular es compatible con mensajes de texto y "MSG INFO" (información de mensajes) está ajustado en "AUTO" (consulte página 28), cuando llama la unidad aparece "RCV MSG" (recibiendo mensaje) en la pantalla para informarle acerca de la recepción de un mensaje.

Cómo hacer una llamada

Podrá realizar una llamada utilizando los siguientes métodos.

Seleccione "BT-PHONE" y, a continuación, realice los siguientes pasos para realizar una llamada:

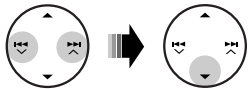
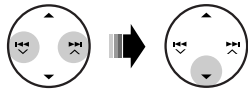
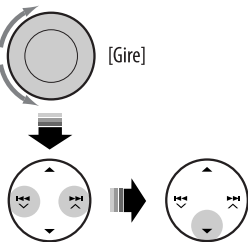
	1	2	3 (a menos que se indique de otro modo)
Historial de llamadas			
Guía telefónica	Visualice el menú de marcación.	Seleccione un historial de llamadas. REDIAL, RECEIVED, MISSED. Seleccione "PH BOOK". Aparece la lista de números telefónicos.	Seleccione un nombre (si está disponible) o un número telefónico. Seleccione un nombre en la lista.
Marcción directa		Seleccione "NUMBER".	Introduzca el número telefónico. 

ESPAÑOL

Comando de voz	<p>1</p>  [Sostener]	Aparece "SAY NAME" en la pantalla.
	<p>2 Diga el nombre que desea llamar.</p> <ul style="list-style-type: none"> También puede utilizar el comando de voz desde el menú de marcación. Seleccione "VOICE" en el menú de marcación. Si su teléfono celular no es compatible con el sistema de reconocimiento de voz, aparecerá "ERROR" en la pantalla. 	

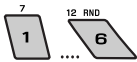
Número telefónico preestablecido		Para los ajustes, véase la página 16.
---	---	---------------------------------------

Memorización del números telefónico

Puede memorizar hasta seis números telefónicos.

1 Visualice el menú de marcación.



2 Seleccione "PH BOOK", "MISSED", o "RECEIVED", según el que desee usar.

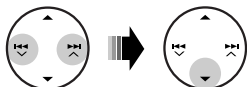

3 Seleccione un número telefónico.

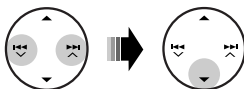

4

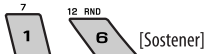

Uso del reproductor de audio Bluetooth

Pausa/inicia la reproducción*

Salto hacia atrás/salto hacia adelante

1

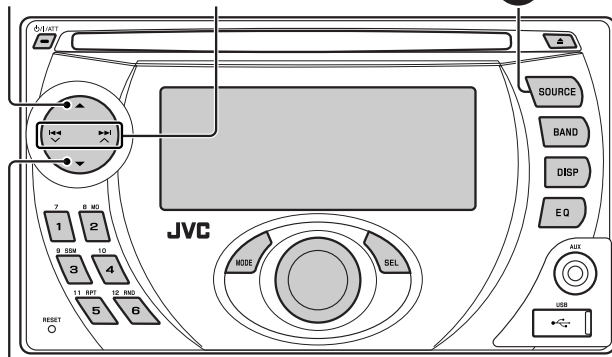

Ingrese el menú de ajustes (Lista de dispositivos)

1 Seleccione "BT-AUDIO".

Si la reproducción no se inicia automáticamente, opere el reproductor Bluetooth audio para iniciar la reproducción.

• Para conectar/desconectar/borrar un dispositivo registrado, consulte también la página 13.

* La operación puede diferir según el teléfono conectado.

Información Bluetooth:

Si desea obtener más información sobre Bluetooth, visite el sitio web de JVC.

Escuchando el cambiador de CD

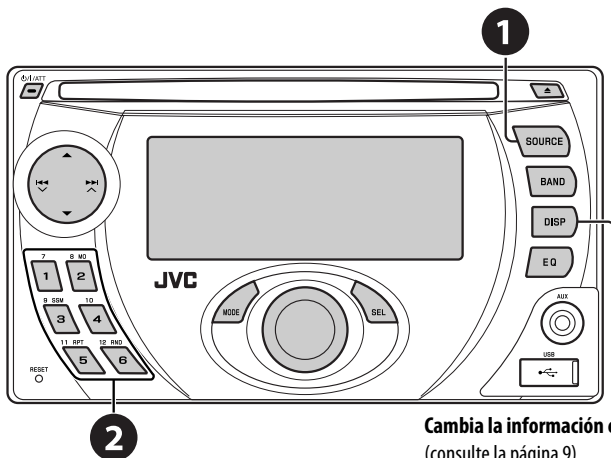

Se recomienda usar un cambiador de CD- compatible con MP3 JVC con este receptor. Puede conectar un cambiador de CD al jack del cambiador de CD en la parte trasera de la unidad. Consulte también la página 23.

- Solamente se podrán reproducir discos CD (incluyendo CD Text) y MP3 convencionales.

Preparativos

Asegúrese de que se ha seleccionado "CHANGER" para el ajuste de entrada externa, consulte la página 27.

- 1 Seleccione "CD-CH".**
- 2 Seleccione un disco para iniciar la reproducción.**

Pulse: Para seleccionar el número de disco 1 – 6.





Sostener: Para seleccionar el número de disco 7 – 12.

Pulsando (o sosteniendo) los siguientes botones usted podrá...

Tipo de disco		
	<i>Pulse:</i> Seleccionar la pista <i>Sostener:</i> Retroceso/avance rápido de pista	Seleccionar la carpeta
	<i>Pulse:</i> Seleccionar la pista <i>Sostener:</i> Retroceso/avance rápido de pista	—

Continúa en la página siguiente

Tras pulsar MODE, pulse los siguientes botones para...

Tipo de disco			
	Saltar 10 pistas (dentro de la misma carpeta)	<p>TRK RPT: Repetir la pista actual</p> <p>FLDR RPT: Repite todas las pistas de la carpeta actual</p> <p>DISC RPT: Repite todas las pistas del disco actual</p>	<p>FLDR RND: Repetir aleatoriamente todas las pistas de la carpeta actual y luego las pistas de las siguientes carpetas</p> <p>DISC RND: Reproduce aleatoriamente todas las pistas del disco actual</p> <p>MAG RND: Reproduce aleatoriamente todas las pistas de los discos insertados</p>
	Saltar 10 pistas	<p>TRK RPT: Repetir la pista actual</p> <p>DISC RPT: Repite todas las pistas del disco actual</p>	<p>DISC RND: Reproduce aleatoriamente todas las pistas del disco actual</p> <p>MAG RND: Reproduce aleatoriamente todas las pistas de los discos insertados</p>

- Para cancelar la reproducción repetida o aleatoria, seleccione "RPT OFF" o "RND OFF".

Para escuchar la radio satelital

Antes de la operación, conecte cualquiera de las dos unidades siguientes (adquiridas separadamente) al jack del cambiador de CD de la parte trasera de esta unidad. Consulte también la página 23.

- **SIRIUS radio DLP (Down Link Processor) de JVC**, para escuchar la radio satelital SIRIUS.
 - **XMDirect™ Universal Tuner Box**—Usando un Smart Digital Adapter JVC (XMDJVC100: no suministrado), para escuchar la radio XM Satellite.
- Consulte también las instrucciones que se suministran con la radio satelital SIRIUS o XM.

Actualización de GCI ("Global Control Information")

- Si los canales han sido actualizados después de la suscripción, la actualización se inicia automáticamente.
"UPDATING" parpadea y no se escucha ningún sonido.
- La actualización tarda algunos minutos en finalizar.
- Durante la actualización no podrá utilizar la radio satelital.

Active la suscripción de SIRIUS después de la conexión

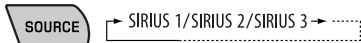
- 1 
- 2 

El DLP JVC comienza a actualizar todos los canales SIRIUS.

Una vez que termine, el DLP JVC sintoniza el canal preajustado, CH184.

- 3 **Verifique su SIRIUS ID, consulte la página 26.**
- 4 **Póngase en contacto con SIRIUS por Internet en <<http://activate.siriusradio.com/>> para activar su suscripción, o haga una llamada gratuita a SIRIUS marcando 1-888-539-SIRIUS (7474).**

Una vez que haya finalizado su suscripción, "SUB UPDT PRESS ANY KEY" se desplaza en la pantalla.

Active la suscripción de XM después de la conexión

- Antes de la activación sólo están disponibles los canales 0, 1 y 247.

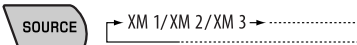
- 1 
- 2 

El Sintonizador universal XMDirect™ comienza a actualizar todos los canales XM. El "Channel 1" se sintoniza automáticamente.

- 3 **Consulte el número de identificación de la radio satelital XM que aparece en la etiqueta de la carcasa del Sintonizador universal XMDirect™ o sintonice el "Channel 0" (consulte la página 20).**
- 4 **Para activar su suscripción, visite el sitio web de la radio satelital XM en <<http://xmradio.com/activation/>> o llame al 1-800-XM-RADIO (1-800-967-2346).**
Una vez que termine, la unidad sintoniza uno de los canales disponibles (Canal 4 o superior).

Continúa en la página siguiente

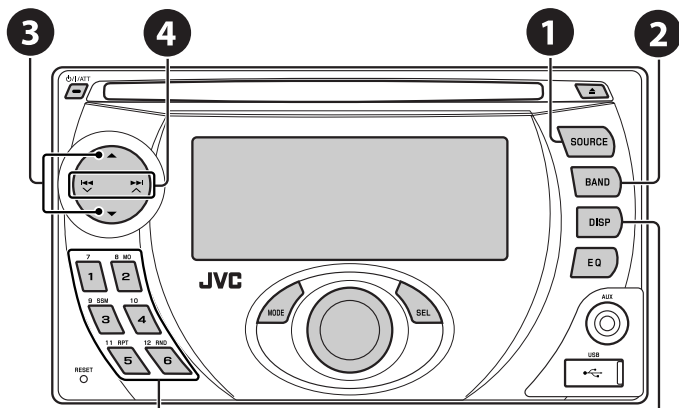

Seleccione un canal de preajuste.

1 Seleccione "SIRIUS" o "XM".

2 Seleccione las bandas.

SIRIUS: → SIRIUS 1 → SIRIUS 2 → SIRIUS 3 →

XM: → XM 1 → XM 2 → XM 3 →

3 Seleccione una categoría.

4 Seleccione el canal de audición.

• Al mantener pulsado el botón, los canales se cambian rápidamente.

- SIRIUS: Si selecciona "ALL" en el paso 3, podrá sintonizar todos los canales de todas las categorías.
- XM: Si no selecciona un canal en el lapso de 15 segundos, se cancelará la categoría seleccionada en el paso 3. Ahora podrá seleccionar todos los canales de todas las categorías (incluyendo canales no categorizados).
- Durante la búsqueda, se omiten los canales no válidos y aquellos a los que no está suscrito.

Cambia la información en pantalla

Nombre de la categoría → Nombre del canal → Nombre del artista → Nombre del compositor* → Nombre de la canción/programa/título → (vuelta al comienzo)
 * Sólo para la radio satelital SIRIUS.

Para consultar el número de identificación de la radio satelital XM

Mientras selecciona "XM1", "XM2" o "XM3", seleccione "Channel 0".



La pantalla muestra alternativamente "RADIO ID" y el número de identificación de 8-caracteres alfanuméricos.

Para cancelar la visualización del número de identificación seleccione un canal diferente al "Channel 0".

Cómo almacenar canales en la memoria

Se pueden preajustar seis canales para cada banda.
 Ej.: Almacenando canales en el número de preajuste 4

1 Sintonice el canal que desee.

2 [Sostener]



Escuchando el iPod/reproductor D.

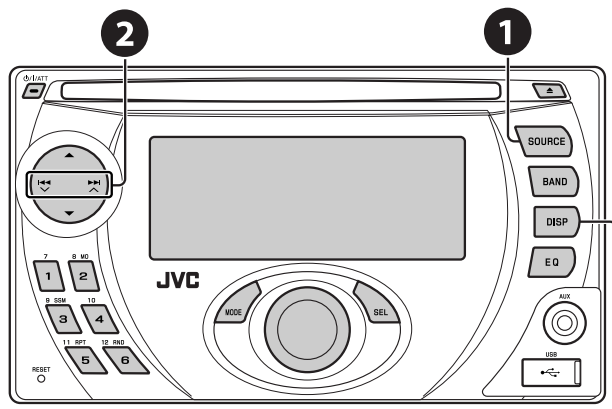

Cambia la información en pantalla

Antes de la operación, conecte cualquiera de las dos unidades siguientes (adquiridas separadamente) al jack del cambiador de CD de la parte trasera de esta unidad. Consulte también la página 23.

- **Adaptador de interfaz para iPod**—KS-PD100 para controlar un iPod.
- **Adaptador de interfaz del reproductor D.**—KS-PD500 para controlar un reproductor D.

Preparativos:

Asegúrese de que se ha seleccionado "CHANGER" para el ajuste de entrada externa, consulte la página 27.

- 1 Seleccione "IPOD" o "D. PLAYER".
- 2 Seleccione una canción para iniciar la reproducción.

Seleccionar una pista en el menú

1 Ingrese al menú principal.



- Este modo se cancelará si no se efectúa ninguna operación durante unos 5 segundos.

2 Seleccione el menú deseado.



Para iPod:

PLAYLIST ↔ ARTISTS ↔ ALBUMS ↔ SONGS
↔ GENRES ↔ COMPOSER ↔ (vuelta al comienzo)

Para el reproductor D.:

PLAYLIST ↔ ARTIST ↔ ALBUM ↔ GENRE
↔ TRACK ↔ (vuelta al comienzo)

Continúa en la página siguiente

3 Confirme la selección.



- Para retroceder al menú anterior, pulse ▲.
- Si se selecciona una pista, la reproducción se inicia automáticamente.
- Si mantiene pulsado ◀◀◀/▶▶▶ se pueden saltar 10 opciones simultáneamente.

	<p>Pone la reproducción en pausa/parada</p> <ul style="list-style-type: none"> • Para reanudar la reproducción, presione el botón otra vez.
	<p><i>Pulse:</i> Selecciona las pistas <i>Sostener:</i> Retroceso/avance rápido de pista</p>

Tras pulsar MODE, pulse los siguientes botones para...

	<p>ONE RPT: Funciona igual que "Repetir Una" o "Modo Repetición → Una".</p> <p>ALL RPT: Funciona igual que "Repetir Todas" o "Modo Repetición → Todos".</p>
	<p>ALBM RND*: Funciona de igual manera que "Aleatorio Álbumes" del iPod.</p> <p>SONG RND/RND ON: Funciona igual que "Aleatorio Canciones" o "Reprod. Aleatoria → SI".</p>

- Para cancelar la reproducción repetida o aleatoria, seleccione "RPT OFF" o "RND OFF".

* iPod: Funciona sólo si se selecciona "ALL" en "ALBUMS" del "MENU" principal.

Escuchando otros componentes externos

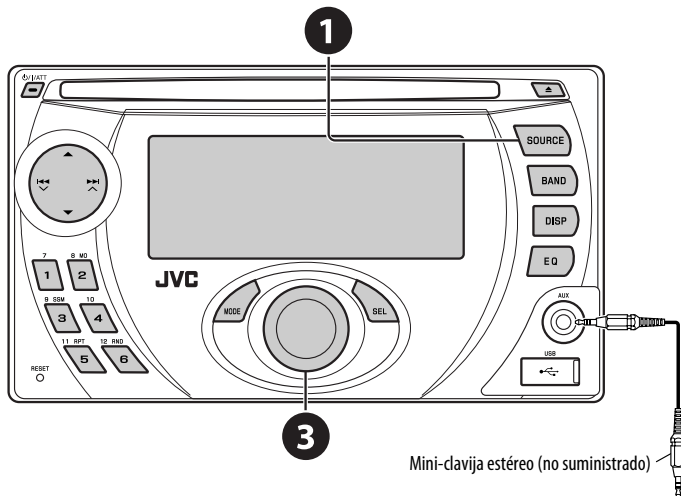

Mini-clavija estéreo (no suministrado)

Reproductor de MD portátil, etc.

Podrá conectar un componente externo a:

- Jack del intercambiador de CD en la parte trasera, utilizando los siguientes adaptadores:
 - **Adaptador de entrada de línea**—KS-U57
 - **Adaptador de entrada AUX**—KS-U58
- Asegúrese de que se ha seleccionado “EXT IN” para el ajuste de entrada externa, consulte la página 27.
- Jack de entrada AUX (auxiliar) en el panel de control.

- 1 **Seleccione “EXT IN” o “AUX IN”.**
- 2 **Encienda el componente conectado y comience a reproducir la fuente.**
- 3 **Ajuste el volumen.**
- 4 **Ajuste el sonido según se desee (consulte las páginas 24 y 25).**

Diagrama conceptual para la conexión del dispositivo externo

- Para la conexión, consulte el Manual de instalación/conexión (volumen separado).

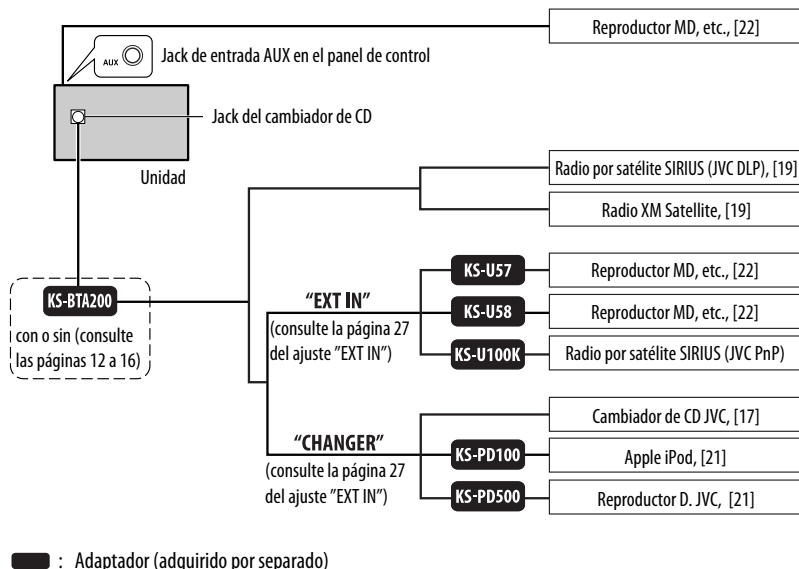

Selección de un modo de sonido preajustado

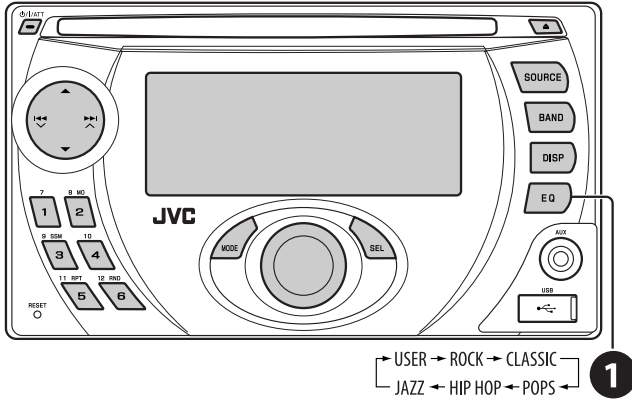

Valores preajustados	BAS (graves)	MID (rango medio)	TRE (agudos)	LOUD (sonoridad)
Indicación (Para)				
USER (Sonido plano)	00	00	00	OFF
ROCK (Música de rock o de discoteca)	+03	00	+02	ON
CLASSIC (Música clásica)	+01	00	+03	OFF
POPS (Música liviana)	+02	+01	+02	OFF
HIP HOP (Música funk o rap)	+04	-02	+01	ON
JAZZ (Música jazz)	+03	00	+03	OFF

Cómo ajustar el sonido



2 Ajuste el nivel.

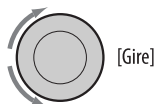

BAS *1 (graves) Ajustar los graves.	-06 a +06
MID *1 (rango medio) Ajuste el nivel de sonido de las frecuencias de rango medio.	-06 a +06
TRE *1 (agudos) Ajustar los agudos.	-06 a +06
FAD *2 (fader) Ajusta el balance de los altavoces delanteros y traseros.	R06 a F06
BAL *3 (balance) Ajusta el balance de los altavoces izquierdo y derecho.	L06 a R06
LOUD *1 (sonoridad) Refuerza las frecuencias altas y bajas para producir un sonido bien balanceado a bajos niveles de volumen.	LOUD ON o LOUD OFF
SUB.W (subwoofer) Ajusta el nivel de salida del subwoofer.	00 a 08, inicial: 04
VOL (volumen) Ajuste el volumen.	00 a 30 (o 50)*4

*1 Cuando usted ajusta los graves, rango medio, agudos, o la sonoridad, dicho ajuste será almacenado para el modo de sonido actualmente seleccionado (iEQ), incluyendo "USER".

*2 Si está utilizando un sistema de dos altavoces, ajuste el nivel de fader a "00".

*3 El ajuste no afecta a la salida del subwoofer.

*4 Dependiendo del ajuste de control de ganancia del amplificador. (Para los detalles, consulte la página 27).

Configuraciones generales—PSM

Podrá cambiar las opciones de PSM (Modo de ajustes preferidos) listadas en la tabla de las páginas 26 y 27.

1 Introduzca los ajustes PSM.



2 Seleccione una opción de PSM.



3 Seleccione o ajuste la opción de PSM seleccionada.

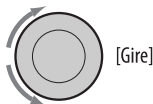

4 Repita los pasos 2 y 3 para ajustar las otras opciones de PSM, si fuera necesario.

5 Finalice el procedimiento.



Continúa en la página siguiente

Indicación	Opción (__ : Inicial)	Ajuste, [página de referencia]
DEMO Demostración en pantalla	<ul style="list-style-type: none"> • DEMO ON • DEMO OFF 	<ul style="list-style-type: none"> : La demostración en pantalla se activará automáticamente si no se efectúa ninguna operación durante unos 20 segundos, [4]. : Se cancela
SCREEN Pantalla del analizador de espectro	METER 1, METER 2, METER 3, METER 4, METER 5, SAVER 1, SAVER 2, OFF	<ul style="list-style-type: none"> : Puede seleccionar las diferentes pantallas del analizador de espectro durante la reproducción. METER 1 – METER 5: El medidor del analizador de espectro cambia de acuerdo al nivel de entrada de audio. SAVER 1 – SAVER 2: El medidor del analizador de espectro cambia el patrón en forma repetida. OFF: Se cancela.
CLK DISP *1 Indicación del reloj	<ul style="list-style-type: none"> • ON • OFF 	<ul style="list-style-type: none"> : El reloj siempre mostrará la hora en la pantalla cuando la unidad esté apagada. : Se cancela; al pulsar DISP el reloj mostrará la hora por unos 5 segundos cuando la unidad esté apagada, [4].
CLOCK H Ajuste de la hora	1 – 12AM, 1 – 12PM	: Inicial: 1 (1:00AM), [4].
CLOCK M Ajuste de los minutos	00 – 59	: Inicial: 00 (1:00AM), [4].
CLK ADJ *2 Ajuste del reloj	<ul style="list-style-type: none"> • AUTO • OFF 	<ul style="list-style-type: none"> : El reloj incorporado se ajustará automáticamente gracias a los datos de reloj suministrados mediante el canal de radio satelital. : Se cancela
T-ZONE *2, *3 Zona horaria	EASTERN, ATLANTIC, NEWFOUND, ALASKA, PACIFIC, MOUNTAIN, CENTRAL	: Para el ajuste del reloj, seleccione su zona residencial entre una de las zonas horarias.
DST *2, *3 Hora de verano	<ul style="list-style-type: none"> • ON • OFF 	<ul style="list-style-type: none"> : El horario de ahorro de luz diurna se activa si su zona residencial está sujeta a DST. : Se cancela
SID *4 SIRIUS ID	—	: Su número de identificación SIRIUS se desplaza en la pantalla 5 segundos después de seleccionar "SID", [19].

*1 Si la alimentación no se interrumpe al desconectar la llave de encendido de su automóvil, se recomienda seleccionar "OFF" para economizar batería del automóvil.

*2 Sólo aparece cuando está conectada la radio satelital SIRIUS o XM.

*3 Se visualiza sólo cuando "CLK ADJ" se ajusta a "AUTO".

*4 Sólo aparece cuando está conectada la radio satelital SIRIUS.

Indicación	Opción (__ : Inicial)	Ajuste, [página de referencia]
DIMMER Atenuador de luminosidad	<ul style="list-style-type: none"> • AUTO • ON • OFF 	<ul style="list-style-type: none"> : Al encender los faros, la pantalla se oscurece. : El atenuador de luminosidad se activa. : Se cancela
TEL Silenciamiento del teléfono	<ul style="list-style-type: none"> • MUTING 1/ MUTING 2 • OFF 	<ul style="list-style-type: none"> : Seleccione el que sea apropiado para silenciar el sonido mientras se utiliza un teléfono celular. : Se cancela • La reproducción entra en pausa/se enmudece mientras está activado el silenciamiento del teléfono.
SCROLL *5 Desplazamiento	<ul style="list-style-type: none"> • ONCE • AUTO • OFF 	<ul style="list-style-type: none"> : La información de la pista se desplaza una sola vez. : El desplazamiento se repite (a intervalos de 5 segundos). : Se cancela. (Si mantiene pulsado DISP se podrá efectuar el desplazamiento, independientemente del ajuste).
WOOFER Frecuencia de corte del subwoofer	<ul style="list-style-type: none"> • LOW • MID • HIGH 	<ul style="list-style-type: none"> : Las frecuencias inferiores a 95 Hz se envían al subwoofer. : Las frecuencias inferiores a 140 Hz se envían al subwoofer. : Las frecuencias inferiores a 185 Hz se envían al subwoofer.
EXT IN *6 Entrada externa	<ul style="list-style-type: none"> • CHANGER • EXT IN 	<ul style="list-style-type: none"> : Para usar un cambiador de CD JVC, [17] o un Apple iPod/un reproductor D. JVC D., [21]. : Para usar cualquier otro componente exterior que no sea lo de arriba, [22].
AUX ADJ Ajuste del nivel de entrada auxiliar	A.ADJ 00 — A.ADJ 05	: Ajuste el nivel de entrada auxiliar en conformidad, para evitar un repentino aumento del nivel de salida al cambiar la fuente desde el componente externo conectado a la toma de entrada AUX del panel de control.
TAG DISP Visualización de etiqueta	<ul style="list-style-type: none"> • TAG ON • TAG OFF 	<ul style="list-style-type: none"> : Se visualiza la etiqueta mientras se reproducen pistas MP3/WMA/AAC/WAV. : Se cancela
AMP GAIN Control de ganancia del amplificador	<ul style="list-style-type: none"> • LOW PWR • HIGH PWR 	<ul style="list-style-type: none"> : VOL 00 – VOL 30 (Selecciónelo si la potencia máxima de cada altavoz es de menos de 50 W, con el fin de evitar posibles daños en el altavoz). : VOL 00 – VOL 50
IF BAND Banda de frecuencia intermedia	<ul style="list-style-type: none"> • AUTO • WIDE 	<ul style="list-style-type: none"> : Aumenta la selectividad del sintonizador para reducir las interferencias entre emisoras adyacentes. (El efecto estereofónico puede perderse). : Sujeto a interferencias de las emisoras adyacentes, pero la calidad del sonido no se degrada y se conserva el efecto estereofónico.
AREA Intervalo entre canales del sintonizador	<ul style="list-style-type: none"> • AREA US • AREA EU • AREA SA 	<ul style="list-style-type: none"> : Cuando se utiliza en América del Norte/Central/Sur. Los intervalos de AM/FM están ajustados a 10 kHz/200 kHz. : Cuando se utiliza en un área que no sea América del Norte/Central/Sur. Los intervalos de AM/FM están ajustados a 9 kHz/50 kHz (100 kHz durante la búsqueda automática). : Cuando se utiliza en los países sudamericanos. Los intervalos de AM/FM están ajustados a 10 kHz/100 kHz.

*5 Algunos caracteres o símbolos no serán mostrados correctamente (o aparecerán en blanco) sobre la pantalla.

*6 Se visualiza sólo al seleccionar una de las fuentes siguientes—FM, AM, CD, USB, Bluetooth, SIRIUS/XM o AUX IN.

Ajustes Bluetooth

Puede cambiar el ajuste del dispositivo Bluetooth registrado enumerado en la columna derecha de acuerdo a sus preferencias.

1 Seleccione "BT-PHONE" o "BT-AUDIO".



2 Acceda al menú Bluetooth.



3 Seleccione "SETTINGS".

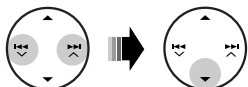

4 Seleccione una opción de ajuste.

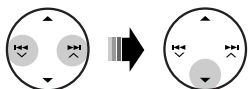

*1 Aparece sólo cuando se ha conectado un teléfono Bluetooth.

*2 Aparece sólo cuando se ha conectado un teléfono Bluetooth que sea compatible con el mensaje de texto.

*3 Bluetooth Audio: Sólo se muestra "VERSION".

5 Cambie el ajuste de conformidad.

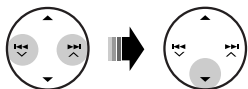

Menú de ajustes (_ : Inicial)

■ AUTO CNT (conexión automática)

Al encender la unidad, la conexión se establece automáticamente con....

OFF: Ningún dispositivo Bluetooth.

LAST: El dispositivo Bluetooth conectado en último término.

ORDER: El dispositivo Bluetooth registrado disponible encontrado en primer lugar.

■ AUTO ANS (contestación automática)

Sólo para el dispositivo conectado para "BT-PHONE".

ON: La unidad contesta automáticamente las llamadas entrantes.

OFF: La unidad no contesta las llamadas automáticamente. Contesta la llamada manualmente.

REJECT: La unidad rechaza todas las llamadas entrantes.

■ MSG INFO (información de mensajes)

Sólo para el dispositivo conectado para "BT-PHONE".

AUTO: La unidad le informa la llegada de un mensaje emitiendo un pitido audible y visualizando "RCV MSG" (recepción de mensaje).

MANUAL: La unidad no le informa la llegada de un mensaje.

■ MIC SET (ajuste del micrófono)

Sólo para el dispositivo conectado para "BT-PHONE".

Ajusta el volumen del micrófono conectado al adaptador Bluetooth, [LEVEL 01/02/03].

■ VERSION

Se muestra la versión del software y hardware Bluetooth.

Asignación de títulos

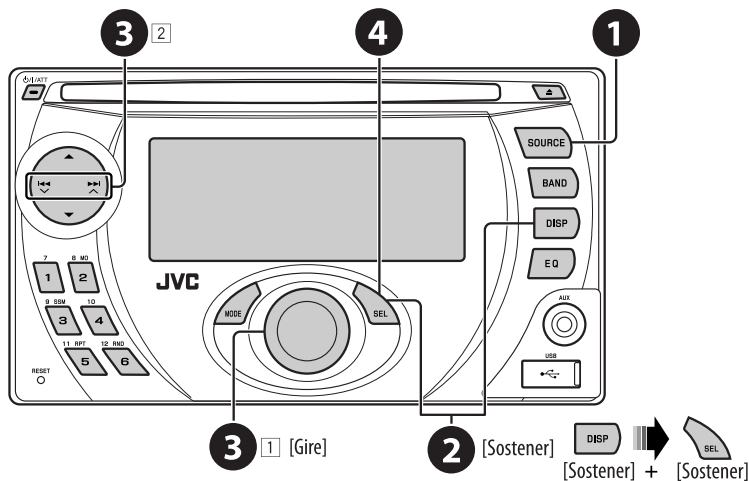

Puede asignar títulos a 30 frecuencias de emisoras (FM y AM) y hasta a un máximo de 8 caracteres para cada título.

Para borrar el título entero

En el paso 2 de la izquierda...

- 1 **Selecciona "FM/AM".**
- 2 **Muestre la pantalla de entrada de título.**
- 3 **Asigne un título.**
 - 1 Seleccione un carácter.
 - 2 Muévase a la posición del carácter siguiente (o anterior).
 - 3 Repita los pasos 1 y 2 hasta que termine de introducir el título.
- 4 **Finalice el procedimiento.**



Caracteres disponibles

A	B	C	D	E	F	G	H	I	J	K	L	M	N
O	P	Q	R	S	T	U	V	W	X	Y	Z	0	1
2	3	4	5	6	7	8	9	-	/	<	>	espacio	

Mantenimiento

Condensación de humedad

Podría condensarse humedad en el lente del interior de la unidad, en los siguientes casos:

- Después de encender el calefactor del automóvil.
- Si hay mucha humedad en el habitáculo.

Si se produce condensación, la unidad podría no funcionar correctamente. En este caso, saque el disco y deje el receptor encendido durante algunas horas hasta que se evapore la humedad.

Cómo manejar los discos

Cuando saque un disco de su estuche, presione el sujetador central del estuche y extraiga el disco hacia arriba, agarrándolo por los bordes.

Sujetador central



- Siempre sujete el disco por sus bordes. No toque la superficie de grabación.

Cuando guarde un disco en su estuche, insértelo suavemente alrededor del sujetador central (con la superficie impresa hacia arriba).

- Asegúrese de guardar los discos en sus estuches después del uso.

Para mantener los discos limpios

Un disco sucio podría no reproducirse correctamente.

Si se llegara a ensuciar un disco, límpielo con un lienzo suave, en línea recta desde el centro hacia el borde.



- No utilice ningún tipo de solvente (por ejemplo, limpiador de discos convencional, pulverizadores, diluyente, bencina, etc.) para limpiar los discos.





Para reproducir discos nuevos

Los discos nuevos podrían presentar ciertas irregularidades en sus bordes interior y exterior. Si intenta utilizar un disco en tales condiciones, el receptor podría rechazar el disco.

Elimine las irregularidades raspando los bordes con un lápiz o bolígrafo, etc.



No utilice los siguientes discos:

- Disco alabeado 
- Pegatina  Restos de pegatina
-  Rótulo autoadhesivo
-  Forma irregular
-  CD simple—
disco de 8 cm (3-3/16 pulgada)

Más sobre este receptor

General

Conexión de la alimentación

- También es posible conectar la alimentación pulsando SOURCE en el receptor. Si está preparada la fuente, también se iniciará la reproducción.

Apagado de la unidad

- Si apaga la unidad mientras está escuchando un disco, la reproducción del disco se iniciará desde donde la detuvo la próxima vez que encienda la unidad.

FM/AM

Cómo almacenar emisoras en la memoria

- Durante la búsqueda SSM...
 - Las emisoras recibidas quedan preajustadas en los botones No 1 (frecuencia más baja) a No 6 (frecuencia más alta).
 - Cuando finalice el SSM, se sintonizará automáticamente la emisora almacenada en el botón No 1.
- Cuando se almacenan las emisoras, las emisoras preajustadas anteriores se borran y se memorizan las emisoras nuevas.

Disco

Precaución sobre la reproducción de DualDisc

- El lado no DVD de un "DualDisc" no es compatible con la norma "Compact Disc Digital Audio". Por consiguiente, no se recomienda usar el lado no DVD de un DualDisc en este producto.

General

- Este receptor ha sido diseñado para reproducir discos CDs/CD Texts, y CD-Rs (Grabables)/CD-RWs (Reescribibles) en formato de audio CD (CD-DA), MP3/WMA/AAC.
- Cuando se inserta un disco al revés, "PLEASE" y "EJECT" aparecerán alternativamente en la pantalla. Pulse **▲** para sacar el disco.
- Durante el avance rápido o el retroceso de un disco MP3/WMA/AAC, podrá escuchar sólo sonidos intermitentes.

Expulsión del disco

- Si no saca el disco expulsado en el lapso de 15 segundos, será reinsertado automáticamente en la ranura de carga para protegerlo contra el polvo. La reproducción se inicia automáticamente.
- Después de expulsar un disco, aparece "NO DISC" y algunos botones quedan inoperantes. Inserte otro disco o pulse SOURCE para seleccionar otra fuente de reproducción.

Reproducción de un CD-R o CD-RW

- Utilice sólo CD-Rs o CD-RWs "finalizados".
 - Si un disco incluye tanto archivos CD de audio (CD-DA) como archivos MP3/WMA/AAC, esta unidad sólo podrá reproducir los archivos del mismo tipo que fueron detectados en primer término.
 - Este receptor puede reproducir discos multisesión; no obstante, las sesiones no cerradas serán omitidas durante la reproducción.
 - Puede suceder que algunos discos CD-Rs o CD-RWs no se puedan reproducir en esta unidad debido a las características propias de los mismos, o por uno de los siguientes motivos:
 - Los discos están sucios o rayados.
 - Ha ocurrido condensación de humedad en la lente del interior del receptor.
 - Suciedad en el lente captor del interior del receptor.
 - CD-R/CD-RW con archivos escritos mediante el método "Packet Write".
 - Las condiciones inadecuadas de grabación (datos faltantes, etc.), o del medio (manchas, arañazos, alabeo, etc.).
 - Los CD-RWs pueden requerir un tiempo de lectura mayor debido a que la reflectancia de los CD-RWs es menor que la de los CDs regulares.
 - No utilice los CD-Rs o CD-RWs siguientes:
 - Discos con pegatinas, etiquetas o un sello de protección adheridos a la superficie.
 - Discos en los cuales las etiquetas pueden imprimirse directamente mediante una impresora de chorro de tinta.
- El uso de estos discos a temperaturas o humedad elevadas podría producir fallos de funcionamiento o daños a la unidad.

Continúa en la página siguiente

Reproducción de discos MP3/WMA/AAC

- Este receptor puede reproducir solamente archivos MP3/WMA/AAC con el código de extensión <.mp3>, <.wma> o <.m4a> (sin distinción de caja—mayúsculas/minúsculas).
- Esta unidad puede mostrar los nombres de los álbumes, artistas (ejecutantes), y etiqueta ID3 (Versión 1,0, 1,1, 2,2, 2,3 o 2,4) para MP3 y mostrar la etiqueta WMA/AAC.
- Esta unidad puede manejar solamente caracteres de un byte. Otros caracteres no serán visualizados correctamente.
- Este receptor puede reproducir archivos MP3/WMA/AAC que cumplan con las siguientes condiciones:
 - Velocidad de bits de MP3: 8 kbps — 320 kbps
 - Frecuencia de muestreo de MP3: 48 kHz, 44,1 kHz, 32 kHz (para MPEG-1) 24 kHz, 22,05 kHz, 16 kHz (para MPEG-2) 12 kHz, 11,025 kHz, 8 kHz (para MPEG-2,5)
 - Velocidad de bits de WMA: 32 kbps — 192 kbps
 - Velocidad de bits de AAC: 16 kbps — 320 kbps
 - Frecuencia de muestreo de AAC: 48 kHz, 44,1 kHz
 - Formato del disco: ISO 9660 Level 1/Level 2, Romeo, Joliet, nombre de archivo largo de Windows
- El número máximo de caracteres para los nombres de archivo/carpeta varía según el formato de disco usado (incluye extensión de 4 caracteres—<.mp3>, <.wma> o <.m4a>).
 - ISO 9660 Level 1: hasta 12 caracteres
 - ISO 9660 Level 2: hasta 31 caracteres
 - Romeo*: hasta 128 (60) caracteres
 - Joliet*: hasta 64 (30) caracteres
 - Nombre de archivo largo de Windows*: hasta 128 (60) caracteres
- * La cifra entre paréntesis corresponde al número máximo de caracteres para los nombres de archivo/carpeta en el caso de que el número total de archivos y carpetas sea de 271 o más.
- Esta unidad puede reconocer un total de 512 archivos, 200 carpetas, y 8 jerarquías.
- Este receptor puede reproducir archivos grabados en VBR (velocidad variable de bits).
Los archivos grabados en VBR presentan una discrepancia en la visualización del tiempo transcurrido, y no muestran el tiempo transcurrido real. Especialmente, esta diferencia se vuelve más notable después de efectuar la función de búsqueda.

- Este receptor no puede reproducir los siguientes archivos:
 - Archivos MP3 codificados con formato MP3i y MP3 PRO.
 - Archivos MP3 codificados en un formato inapropiado.
 - Archivos MP3 codificados con Layer 1/2.
 - Archivos WMA codificados con formatos sin pérdida, profesional, y de voz.
 - Archivos WMA no basados en Windows Media® Audio.
 - Archivos formateados WMA protegidos contra copia por DRM.
 - Archivos AAC creados por cualquier otra aplicación distinta de iTunes.
 - Archivos AAC codificados con el formato Apple Lossless.
 - Archivos que disponen de datos tales como AIFF, ATRAC3, etc.
- La función de búsqueda funciona pero la velocidad de búsqueda no es constante.

Reproducción de pistas MP3/WMA/AAC/WAV desde un dispositivo USB

- La conexión de un dispositivo USB hace que la fuente cambie automáticamente a "USB".
- Mientras se reproduce desde un dispositivo USB, el orden de reproducción puede ser diferente de otros reproductores.
- Puede suceder que esta unidad no pueda reproducir algunos dispositivos USB o algunos archivos debido a sus características o a las condiciones de grabación.
- Dependiendo la forma de los dispositivos USB y de los puertos de conexión, puede suceder que algunos de ellos no puedan conectarse correctamente o que haya flojedad en la conexión.
- Cuando conecte un dispositivo de clase de almacenamiento masivo USB, consulte también sus correspondientes instrucciones.
- Conecte a la unidad un solo dispositivo de clase de almacenamiento masivo USB por vez. No utilice un hub USB.
- Puede conectar dos tipos de dispositivos USB a esta unidad—dispositivo MTP y dispositivo de clase de almacenamiento masivo. Si conecta a esta unidad un dispositivo MTP que cuenta con "USB digital media streaming" (excepto el reproductor D. XA-HD500 de JVC) podrá reproducir, a través de la misma, archivos WMA-DRM10 (Gestión de derechos digitales) adquiridos a través de sitios web de distribución musical.

- Esta unidad es compatible con USB Full-Speed.
- Si el dispositivo USB conectado no contiene archivos apropiados, aparecerá "NO FILE".
- Esta unidad puede mostrar la etiqueta ID3 (Versión 1,0, 1,1, 2,2, 2,3, o 2,4) para MP3 y la etiqueta WMA/AAC/WAV.
- Este receptor puede reproducir archivos MP3/WMA/AAC/WAV que cumplan con las siguientes condiciones:
 - MP3:
 - Velocidad de bit: 8 kbps — 320 kbps
 - Frecuencia de muestreo:
 - 48 kHz, 44,1 kHz, 32 kHz (para MPEG-1)
 - 24 kHz, 22,05 kHz, 16 kHz (para MPEG-2)
 - WMA:
 - Velocidad de bit: 5 kbps — 320 kbps
 - Frecuencia de muestreo: 8 kHz — 48 kHz
 - Canal: Mono/estéreo
 - AAC:
 - Velocidad de bit: 16 kbps — 320 kbps
 - Frecuencia de muestreo: 48 kHz — 44,1 kHz
 - Canal: 1 ch/2 ch
 - WAV:
 - Velocidad de bit: PCM lineal a 705 kbps y 1 411 kbps
 - Frecuencia de muestreo: 44,1 kHz
 - Canal: 1 ch/2 ch
- Esta unidad puede reproducir archivos MP3 grabados en VBR (velocidad de bit variable).
- El número máximo de caracteres para los nombres de carpetas y de archivos es de 25; y de 128 caracteres para la etiqueta MP3/WMA/AAC/WAV.
- Esta unidad puede reconocer un total de 50 000 archivos y 5 000 carpetas (999 archivos por carpeta). No obstante, la pantalla puede mostrar hasta 9 999 carpetas/archivos.
- La unidad no puede reconocer ningún dispositivo de clase de almacenamiento masivo USB con un régimen distinto de 5 V y que no exceda de 500 mA.
- Puede suceder que esta unidad no pueda reconocer un dispositivo USB conectado a través de un lector de tarjetas USB.
- Puede suceder que esta unidad no pueda reproducir correctamente archivos en un dispositivo USB cuando se utilice un cable prolongador USB.
- Esta unidad no puede asegurar un correcto funcionamiento o suministro de alimentación a todos los tipos de dispositivos USB.

- Este receptor no puede reproducir los siguientes archivos:
 - Archivos MP3 codificados con formato MP3i y MP3 PRO.
 - Archivos MP3 codificados en un formato inapropiado.
 - Archivos MP3 codificados con Layer 1/2.
 - Archivos WMA codificados con formatos sin pérdida, profesional, y de voz.
 - Archivos WMA no basados en Windows Media® Audio.
 - Archivos AAC creados por cualquier otra aplicación distinta de iTunes.
 - Archivos AAC codificados con el formato Apple Lossless.
 - Archivos WAV codificados mediante MS-ADPCM.
 - Archivos que disponen de datos tales como AIFF, ATAC3, etc.

Cambio de la fuente

- Si cambia de fuente, la reproducción también se interrumpe.

La próxima vez que seleccione otra vez la misma fuente, la reproducción se iniciará desde el punto de detención anterior.

Desmontaje de un dispositivo USB

- Después de sacar un disco, aparece "NO USB" y algunos botones quedan inoperantes. Vuelva a instalar un dispositivo USB o pulse SOURCE para seleccionar otra fuente de reproducción.

Operaciones Bluetooth

General

- Absténgase de realizar actividades complicadas mientras conduce, como por ejemplo, marcar números, utilizar la guía telefónica, etc. Cuando tenga que realizar tales actividades, detenga el coche en un lugar seguro.
- Dependiendo de la versión de Bluetooth, puede suceder que algunos dispositivos Bluetooth no se puedan conectar a esta unidad.
- Esta unidad podría no funcionar con algunos dispositivos Bluetooth.
- Las condiciones de conexión pueden variar según las circunstancias.
- El dispositivo se desconecta al apagar la unidad.

Continúa en la página siguiente

Mensajes de advertencia para las operaciones Bluetooth

- **ERR CNCT** (Error de conexión)
El dispositivo está registrado pero ha fallado la conexión. Utilice "CONNECT" para volver a conectar el dispositivo. (Consulte la página 13.)
- **ERROR**
Intente la operación otra vez. Si aparece "ERROR" otra vez, revise si el dispositivo admite la función que ha intentado realizar.
- **UNFOUND**
No se ha detectado ningún dispositivo Bluetooth disponible mediante "SEARCH".
- **LOADING**
La unidad está actualizando la guía telefónica y/o mensajes de texto.
- **WAIT**
La unidad se está preparando para usar la función Bluetooth. Si el mensaje no desaparece, apague y encienda la unidad y, a continuación, vuelva a conectar el dispositivo (o reinicie la unidad).
- **RESET 8**
Verifique la conexión entre el adaptador y esta unidad.

Radio satelital

- También puede conectar la radio SIRIUS PnP (Plug and Play) de JVC con el adaptador de radio SIRIUS KS-U100K de JVC (no suministrado) a la toma del cambiador de CD, situada en la parte trasera.
Al apagar o encender el receptor, también se apaga o enciende la radio PnP de JVC. Sin embargo, no podrá controlarse desde este receptor.
- Para obtener más información sobre la radio satelital SIRIUS o para suscribirse, visite el sitio web <<http://www.sirius.com>>.
- Para obtener las listas de canales y la información sobre los programas más recientes, o para suscribirse a la radio satelital XM, visite el sitio web <<http://www.xmradio.com>>.

iPod o reproductor D.

- Al encender esta unidad, el iPod o el reproductor D. se carga a través de esta unidad.
- Todas las operaciones realizadas por el iPod o el reproductor D. se inhabilitarán mientras se encuentre conectado el iPod o el reproductor D. Realice todas las operaciones desde esta unidad.
- La información de texto podría no visualizarse correctamente.
- Si la información de texto incluye más de 8 caracteres, será desplazada en la pantalla. Esta unidad puede visualizar hasta un máximo de 40 caracteres.

Nota:

Cuando opere un iPod o un reproductor D., algunas operaciones podrían no ejecutarse correctamente o en la forma intentada. En tal caso, visite el siguiente sitio web de JVC:

Para usuarios de iPod: <<http://www.jvc.co.jp/english/car/support/ks-pd100/index.html>>

Para los usuarios del reproductor D.: <<http://www.jvc.co.jp/english/car/support/ks-pd500/index.html>>

Asignación de título

- Cuando intente asignar títulos a más de 30 frecuencias de emisoras, aparecerá "NAMEFULL". Antes de asignar, borre los títulos que no necesita.

Configuraciones generales — PSM

- En algunos vehículos, puede suceder que el ajuste "AUTO" para "DIMMER" no se efectúe correctamente, especialmente en aquellos que disponen de un control giratorio para la atenuación de luz. En este caso, cambie el ajuste "DIMMER" a cualquier otra opción distinta de "AUTO".
- Si usted cambia la configuración "AMP GAIN" de "HIGH PWR" a "LOW PWR" mientras el nivel de volumen está ajustado a más de "VOL 30", el receptor cambiará automáticamente el nivel de volumen a "VOL 30".

Localización de averías

Lo que aparenta ser una avería podría resolverse fácilmente. Verifique los siguientes puntos antes de llamar al centro de servicio.

	Síntoma	Soluciones/Causas
General	• No se puede escuchar el sonido a través de los altavoces.	• Ajuste el volumen al nivel óptimo. • Inspeccione los cables y las conexiones.
	• El receptor no funciona en absoluto.	Reinicialice el receptor (consulte la página 3).
FM/AM	• El preajuste automático SSM no funciona.	Almacene manualmente las emisoras.
	• Ruidos estáticos mientras se escucha la radio.	Conecte firmemente la antena.
Discos en general	• No se puede reproducir el disco.	Inserte correctamente el disco.
	• No se puede reproducir el CD-R/CD-RW. • No se pueden saltar las pistas del CD-R/CD-RW.	• Inserte un CD-R/CD-RW finalizado. • Finalice el CD-R/CD-RW con el componente utilizado para la grabación.
	• No es posible reproducir ni expulsar el disco.	• Desbloquee el disco (consulte la página 10). • Efectúe la expulsión forzada del disco (consulte la página 3).
	• Algunas veces el sonido del disco se interrumpe.	• Detenga la reproducción mientras conduce por caminos accidentados. • Cambie el disco. • Inspeccione los cables y las conexiones.
	• Aparece "NO DISC" en la pantalla.	Inserte un disco reproducible en la ranura de carga.
MP3/WMA/AAC	• No se puede reproducir el disco.	• Utilice un disco con pistas MP3/WMA/AAC grabadas en un formato compatible con ISO 9660 Nivel 1, Nivel 2, Romeo o Joliet. • Añada el código de extensión <.mp3>, <.wma> o <.m4a> a los nombres de archivos.
	• Se generan ruidos.	Salte a otra pista o cambie el disco. (No añada el código de extensión <.mp3>, <.wma> o <.m4a> a pistas que no sean MP3/WMA/AAC).
	• Se requiere mayor tiempo de lectura ("CHECK" permanece parpadeando en la pantalla).	No utilice demasiadas jerarquías y carpetas.

Continúa en la página siguiente

	Síntoma	Soluciones/Causas
MP3/WMA/AAC	• Las pistas no se reproducen en el orden de reproducción intentado por usted.	Se ha determinado el orden de reproducción durante la grabación de los archivos.
	• El tiempo de reproducción transcurrido no es correcto.	Esto sucede a veces durante la reproducción. Esto depende de cómo fueron grabadas las pistas en el disco.
	• "PLEASE" y "EJECT" aparecen alternativamente en la pantalla.	Inserte un disco que contenga pistas MP3/WMA/AAC.
	• No se visualizan los caracteres correctos (por ej.: nombre del álbum).	Esta unidad sólo puede visualizar letras (mayúsculas), números, y un número limitado de símbolos.
Dispositivo USB	• Se generan ruidos.	La pista reproducida no es una pista MP3/WMA/AAC/WAV. Salte a otro archivo. (No añada el código de extensión <.mp3>, <.wma>, <.m4a> o <.wav> a pistas que no sean MP3/WMA/AAC/WAV).
	• "CHECK" permanece parpadeando en la pantalla.	<ul style="list-style-type: none"> • El tiempo de lectura varía según el dispositivo USB. • No utilice demasiadas jerarquías, carpetas y carpetas vacías*. • Apague la unidad y vuélvala a encender. <p>* <i>Carpeta que está físicamente vacía o que contiene datos, pero que no contiene pistas MP3/WMA/AAC/WAV válidas.</i></p>
	• "NO FILE" parpadea en la pantalla.	Conecte un dispositivo USB que contenga pistas codificadas en el formato apropiado.
	• Aparece "NO USB" en la pantalla.	
	• "READ" y "FAILED" aparecen alternativamente en la pantalla.	No se ha podido acceder correctamente al número total de pistas.
	• No se visualizan los caracteres correctos (por ej.: nombre del álbum).	Esta unidad sólo puede visualizar letras (mayúsculas), números, y un número limitado de símbolos.
• El sonido se interrumpe algunas veces mientras se reproduce una pista.	Las pistas MP3/WMA/AAC/WAV no han sido correctamente copiadas en el dispositivo USB. Vuelva a copiar las pistas MP3/WMA/AAC/WAV en el dispositivo USB, e intente de nuevo.	

	Síntoma	Soluciones/Causas
Bluetooth*	• El dispositivo Bluetooth no detecta la unidad.	La unidad sólo se puede conectar con un teléfono celular Bluetooth y un dispositivo de audio Bluetooth por vez. Mientras se está conectando un dispositivo, esta unidad no puede ser detectada por otro dispositivo. Desconecte el dispositivo conectado actualmente y repita la búsqueda.
	• El dispositivo Bluetooth no es detectado por la unidad.	<ul style="list-style-type: none"> • Verifique el ajuste Bluetooth del dispositivo. • Efectúe la búsqueda desde el dispositivo Bluetooth. Después que el dispositivo detecte la unidad, seleccione "OPEN" en la unidad para conectarlo. (Consulte la página 12.)
	• La unidad no puede realizar apareamiento con el dispositivo Bluetooth.	<ul style="list-style-type: none"> • Ingrese el mismo código PIN para la unidad y el dispositivo objetivo. • Seleccione el nombre del dispositivo en "SPECIAL" y, a continuación, intente la conexión otra vez. (Consulte la página 13.)
	• Hay eco o ruidos.	Ajuste la posición de la unidad del micrófono.
	• La calidad del sonido telefónico es mala.	<ul style="list-style-type: none"> • Reduzca la distancia entre la unidad y el dispositivo de audio Bluetooth. • Mueva el coche a un lugar donde pueda mejorar la recepción de la señal.
	• El sonido se interrumpe u omite durante la reproducción de un dispositivo de audio Bluetooth.	<ul style="list-style-type: none"> • Reduzca la distancia entre la unidad y el dispositivo de audio Bluetooth. • Desconecte el dispositivo conectado para "BT-PHONE". • Apague la unidad y vuélvala a encender. • (Cuando el sonido no se haya restaurado), vuelva a conectar el dispositivo.
Cambiador de CD	• No se puede controlar el dispositivo de audio conectado.	Revise si el dispositivo de audio conectado es compatible con AVRCP (Perfil de control remoto de audio vídeo).
	• Aparece "NO DISC" en la pantalla.	Inserte el disco en el cargador.
	• Aparece "NO MAG" en la pantalla.	Inserte el cargador.
	• Aparece "RESET 8" en la pantalla.	Conecte correctamente este receptor y el cambiador de CD y pulse el botón de reinicialización del cambiador de CD.
	• Aparece "RESET 1" – "RESET 7" en la pantalla.	Pulse el botón de reinicialización del cambiador de CD.
	• El cambiador de CD no funciona en absoluto.	Reinicie el receptor (consulte la página 3).

* Para las operaciones Bluetooth, consulte también las instrucciones suministradas con el adaptador Bluetooth.

Continúa en la página siguiente

	Síntoma	Soluciones/Causas
Radio satelital	<ul style="list-style-type: none"> El texto "CALL 1-888-539-SIRIUS TO SUBSCRIBE" (llame al 1-888-539-SIRIUS para suscribirse) se desplaza por la pantalla mientras escucha la radio SIRIUS. 	Se inicia la suscripción a la radio satelital SIRIUS (consulte la página 19).
	<ul style="list-style-type: none"> El sonido no se escucha. Aparece "UPDATING" en la pantalla. 	El receptor está actualizando la información de canal y tarda algunos minutos en finalizar.
	<ul style="list-style-type: none"> El texto "NO SIGNAL" se desplaza o "NO SIGNAL" aparece en la pantalla. 	Muévase hacia un área donde las señales sean más fuertes.
	<ul style="list-style-type: none"> El texto "NO ANTENNA" se desplaza o "ANTENNA" aparece en la pantalla. 	Conecte firmemente la antena.
	<ul style="list-style-type: none"> Aparece "NO CH" en la pantalla durante unos 5 segundos y, a continuación, vuelve a aparecer la visualización anterior mientras se escucha la radio satelital SIRIUS. 	No hay transmisión en el canal seleccionado. Seleccione otro canal o continúe escuchando el canal anterior.
	<ul style="list-style-type: none"> "NO (information)*" (sin información) se desplaza por la pantalla mientras escucha la radio satelital SIRIUS. La señal "---" aparece en la pantalla mientras escucha la radio satelital XM. 	No hay información de texto para el canal seleccionado.
	<ul style="list-style-type: none"> La señal "---" aparece en la pantalla durante 2 segundos y después vuelve al canal anterior mientras escucha la radio satelital XM. 	El canal seleccionado ya no está disponible o no está autorizado. Seleccione otro canal o continúe escuchando el canal anterior.
	<ul style="list-style-type: none"> La señal "OFF AIR" aparece en la pantalla mientras escucha la radio satelital XM. 	El canal seleccionado no está emitiendo en ese momento. Seleccione otro canal o continúe escuchando el canal anterior.
	<ul style="list-style-type: none"> La señal "LOADING" aparece en la pantalla mientras escucha la radio satelital XM. 	El receptor está cargando la información del canal y el audio. La información de texto no está disponible temporalmente.
<ul style="list-style-type: none"> Aparece "RESET 8" en la pantalla. La radio satelital no funciona. 	Vuelva a conectar correctamente esta unidad y la radio por satélite y, a continuación, reinicialice la unidad.	

* NO CATEGORY, NO ARTIST, NO COMPOSER y NO SONG/PROGRAM.

Síntoma	Soluciones/Causas
• El iPod o el reproductor D. no se enciende o no funciona.	<ul style="list-style-type: none"> • Verifique el cable de conexión y su conexión. • Cargue la pila. • Actualice la versión de firmware.
• El sonido está distorsionado.	Desactive el ecualizador en esta unidad o en el iPod/reproductor D.
• Aparece "NO IPOD" o "NO DP" en la pantalla.	<ul style="list-style-type: none"> • Verifique el cable de conexión y su conexión. • Cargue la pila.
• La reproducción se detiene.	Los auriculares están desconectados durante la reproducción. Vuelva a iniciar la operación de reproducción (consulte la página 21).
• No se escucha ningún sonido al conectar un iPod nano.	<ul style="list-style-type: none"> • Desconecte los auriculares del iPod nano. • Actualice la versión de firmware del iPod nano.
• El sonido no se escucha.	Desconecte el adaptador del reproductor D.
• Aparece "ERROR 01" en la pantalla al conectar un reproductor D.	Seguidamente, vuélvalo a conectar.
• Aparece "NO FILES" o "NO TRACK" en la pantalla.	No hay pistas almacenadas. Importe pistas al iPod o reproductor D.
• Aparece "RESET 1" – "RESET 7" en la pantalla.	Desconecte el adaptador de esta unidad y del iPod/reproductor D. Seguidamente, vuélvalo a conectar.
• Aparece "RESET 8" en la pantalla.	Verifique la conexión entre el adaptador y esta unidad.
• Los controles del iPod o del reproductor D. no funcionarán después de desconectarlo de esta unidad.	Reinicialice el iPod o el reproductor D.

- Microsoft y Windows Media son marcas registradas o bien marcas comerciales de Microsoft Corporation en los Estados Unidos y/u otros países.
- "SIRIUS" y el logo del perro de SIRIUS son marcas comerciales registradas de SIRIUS Satellite Radio Inc.
- XM y los logos correspondientes son marcas comerciales registradas de XM Satellite Radio Inc.
- "SAT Radio", el logo de SAT Radio y todas las demás marcas relacionadas son marcas comerciales de SIRIUS Satellite Radio Inc. y de XM Satellite Radio, Inc.
- iPod es una marca comercial de Apple Inc., registrada en los EE.UU. y otros países.
- La marca Bluetooth y sus logotipos son propiedad de Bluetooth SIG, Inc., y cualquier uso de los mismos por Victor Company of Japan, Limited (JVC) se realiza bajo licencia. Otras marcas y nombres comerciales son de sus respectivos propietarios.

Especificaciones

ESPAÑOL

SECCIÓN DEL AMPLIFICADOR DE AUDIO	Salida de potencia:	20 W RMS × 4 canales a 4 Ω y ≤ 1% THD+N		
	Relación señal a ruido:	80 dBA (referencia: 1 W en 4 Ω)		
	Impedancia de carga:	4 Ω (tolerancia de 4 Ω a 8 Ω)		
	Gama de control de tono:	Graves:	±12 dB a 60 Hz	
		Rango medio:	±12 dB a 1 kHz	
		Agudos:	±12 dB a 10 kHz	
	Respuesta de frecuencias:	40 Hz a 20 000 Hz		
	Nivel/impedancia salida línea:	2,5 V/20 kΩ de carga (plena escala)		
	Impedancia de salida:	1 kΩ		
	Nivel/impedancia salida subwoofer:	2,5 V/20 kΩ de carga (plena escala)		
Otro terminal:	Cambiador de CD, Entrada remota en el volante de dirección, Terminal de entrada USB, Entrada del altavoz de graves, Toma de entrada AUX (auxiliar)			

SECCIÓN DEL SINTONIZADOR	Gama de frecuencias:	FM:	con el intervalo entre canales ajustado a 100 kHz o 200 kHz:	87,5 MHz a 107,9 MHz
			con el intervalo entre canales ajustado a 50 kHz:	87,5 MHz a 108,0 MHz
		AM:	con el intervalo entre canales ajustado a 10 kHz:	530 kHz a 1 710 kHz
			con el intervalo entre canales ajustado a 9 kHz:	531 kHz a 1 602 kHz
	Sintonizador de FM:	Sensibilidad útil:		11,3 dBf (1,0 μV/75 Ω)
		50 dB sensibilidad de silenciamiento:		16,3 dBf (1,8 μV/75 Ω)
		Selectividad de canal alternativo (400 kHz):		65 dB
		Respuesta de frecuencias:		40 Hz a 15 000 Hz
		Separación estereofónica:		35 dB
	Sintonizador de AM:	Sensibilidad:		20 μV
Selectividad:		35 dB		

SECCIÓN DEL REPRODUCTOR DE CD	Tipo:	Reproductor de discos compactos	
	Sistema de detección de señal:	Captor óptico sin contacto (láser semiconductor)	
	Número de canales:	2 canales (estereofónicos)	
	Respuesta de frecuencias:	5 Hz a 20 000 Hz	
	Gama dinámica:	96 dB	
	Relación señal a ruido:	98 dB	
	Lloro y trémolo:	Inferior al límite medible	
	Formato de decodificación MP3: (MPEG1/2 Audio Layer 3)	Máx. velocidad de bits: 320 kbps	
	Formato de decodificación WMA (Windows Media® Audio):	Máx. velocidad de bits: 192 kbps	
Formato de Decodificación AAC (Codificación Audio Avanzada):	Máx. velocidad de bits: 320 kbps		

DISPOSITIVO USB	Norma USB:	USB 1,1	
	Velocidad de transferencia de datos:	Toda velocidad:	Máximo 12 Mbps
		Baja velocidad:	Máximo 1,5 Mbps
	Dispositivo compatible:	Clase de almacenamiento masivo, MTP	
	Sistema de archivo compatible:	FAT 32/16/12	
	Formato de audio reproducible:	MP3/WMA/AAC/WAV	
	Corriente máx.:	Menos de 500 mA	

GENERAL	Requisitos de potencia:	Voltaje de funcionamiento:	14,4 V CC (tolerancia de 11 V a 16 V)	
	Sistema de puesta a tierra:	Negativo a masa		
	Temperatura de funcionamiento admisible:	0°C a +40°C (32°F a 104°F)		
	Dimensiones (An × Al × Pr): (aprox.)	Tamaño de instalación:	178 mm × 100 mm × 158 mm (7-1/16 pulgada × 3-15/16 pulgada × 6-1/4 pulgada)	
		Tamaño de ajuste:	178 mm × 100 mm × 178 mm (7-1/16 pulgada × 3-15/16 pulgada × 7-1/16 pulgada)	
Peso:	1,8 kg (4,0 lbs) (excluyendo accesorios)			

El diseño y las especificaciones se encuentran sujetos a cambios sin previo aviso.

Si necesita un kit para su automóvil, consulte su directorio telefónico para buscar la tienda especializada en car audio más cercana.

Merci pour avoir acheté un produit JVC.

Veuillez lire attentivement toutes les instructions avant d'utiliser l'appareil afin de bien comprendre son fonctionnement et d'obtenir les meilleures performances possibles.

Précautions:

Tout changement ou modification non approuvé par JVC peut annuler l'autorité de l'utilisateur d'utiliser l'appareil.

IMPORTANT POUR PRODUITS LASER

1. PRODUIT LASER CLASSE 1
2. **ATTENTION:** N'ouvrez pas le couvercle supérieur. Il n'y a aucune pièce réparable par l'utilisateur à l'intérieur de l'appareil; confiez toute réparation à un personnel qualifié.
3. **ATTENTION:** (Pour les Etats-Unis) Radiation laser de classe II visibles et/ou invisible si l'appareil est ouvert. Ne regardez pas le rayon.
(Pour le Canada) Rayonnement laser visible et/ou invisible de classe 1 M une fois ouvert. Ne pas regarder directement avec des instruments optiques.
4. REPRODUCTION DE L'ÉTIQUETTE: ÉTIQUETTE DE PRÉCAUTION PLACÉE À L'EXTÉRIEUR DE L'APPAREIL.

CAUTION VISIBLE AND/OR INVISIBLE CLASS 1M LASER RADIATION WHEN OPEN. DO NOT VIEW DIRECTLY WITH OPTICAL INSTRUMENTS. IEC60825-1:2001 (ENIG)	ATTENTION RAYONNEMENT LASER VISIBLE ET/OU INVISIBLE DE CLASSE 1M UNE FOIS OUVERT NE PAS REGARDER DIRECTEMENT AVEC DES INSTRUMENTS OPTIQUES. (FRA)	AVISO RADIACION LASER DE CLASE 1M VISIBLE Y/O INVISIBLE CUANDO ESTÁ ABIERTO. NO MIRAR DIRECTAMENTE CON INSTRUMENTAL ÓPTICO. (ESP)	VARNING SYNLIG OCH/ELLER OSYNLIG LASERSTRÅLNING, KLASS 1M, NÄR DENNA DEL ÄR ÖPPNAD. BETRÄKTA EJ STRÅLEN MED OPTISKA INSTRUMENT. (SWE)	注意 ここを覗くと有害 及びまたは比不可 知のクラス1M レーザー放射が 出ます。 光学機器で直接 見ないでください。 (JPN)	CAUTION VISIBLE AND/OR INVISIBLE CLASS II LASER RADIATION WHEN OPEN. DO NOT STARE INTO BEAM. FDA 21 CFR (ENIG)
---	--	--	--	--	---



[Union européenne
seulement]

Pour sécurité...

- N'augmentez pas trop le volume car cela bloquerait les sons de l'extérieur rendant la conduite dangereuse.
- Arrêtez la voiture avant de réaliser toute opération compliquée.

Avertissement:

Si vous souhaitez opérer l'appareil pendant que vous conduisez, assurez-vous de bien regarder autour de vous afin de ne pas causer un accident de la circulation.

Température à l'intérieur de la voiture...

Si votre voiture est restée garée pendant longtemps dans un climat chaud ou froid, attendez que la température à l'intérieur de la voiture redevienne normale avant d'utiliser l'appareil.

Comment réinitialiser votre appareil

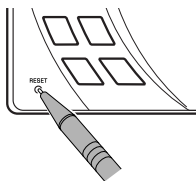

- Vous ajustements pré-réglés sont aussi effacés (sauf le périphérique Bluetooth enregistré, voir page 12).

Comment forcer l'éjection d'un disque



- Faites attention de ne pas faire tomber le disque quand il est éjecté.
- Si cela ne fonctionne pas, essayez de réinitialiser l'autoradio.

Comment utiliser la touche MODE

Si vous appuyez sur MODE, l'autoradio entre en mode de fonction, et les touches numériques et les touches ▲/▼ fonctionnent comme touches de fonction.

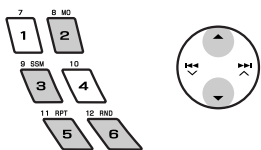
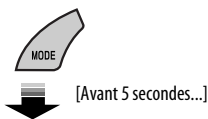

L'autoradio est muni d'une fonction de télécommande de volant.

- Référez-vous au Manuel d'installation/raccordement (volume séparé) pour les connexion.

TABLE DES MATIERES

INTRODUCTIONS

Préparation 4

FONCTIONNEMENT

Opérations de base 5

• Utilisation du panneau de commande 5

• Utilisation de la télécommande (RM-RK50)..... 6

Écoute de la radio 8

Opérations des disques 9

APPAREILS EXTÉRIEURS

Écoute du périphérique USB 11

Utilisation d'appareil Bluetooth® 12

• Utilisation d'un téléphone portable Bluetooth 14

• Utilisation d'un lecteur audio Bluetooth..... 16

Écoute du changeur de CD 17

Écoute de la radio satellite 19

Écoute de iPod /lecteur D. 21

Écoute d'un autre appareil extérieur 22

RÉGLAGES

Sélection d'un mode sonore pré-réglé... 24

Réglages généraux— PSM..... 25

Réglages Bluetooth 28

Affectation de titres..... 29

RÉFÉRENCES

Entretien 30

Pour en savoir plus à propos de cet autoradio 31

Guide de dépannage..... 35

Spécifications..... 40

Préparation

Annulez la démonstration des affichages et réglez l'horloge

- Référez-vous aussi à la page 26.

Quand l'appareil est hors tension: Vérifiez l'heure actuelle
Quand l'appareil est sous tension: Changez l'information sur l'affichage

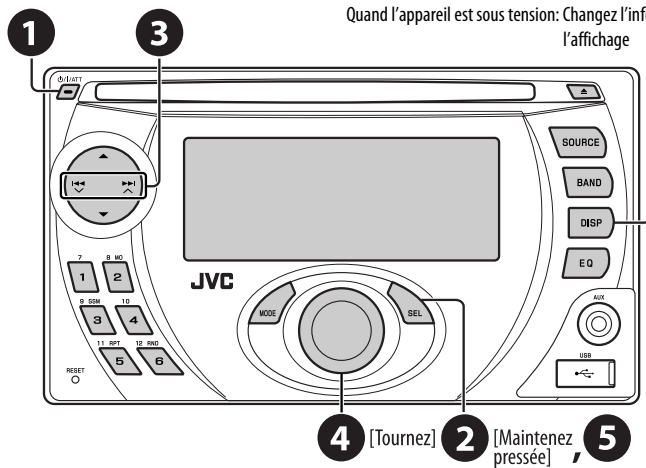

- 1 **Mise sous tension de l'appareil.**
- 2 **Accédez aux réglages PSM.**
- 3 ⇒ 4 **Annulez de la démonstration des affichages**
Choisissez "DEMO", puis "DEMO OFF".
Réglez l'horloge
Choisissez "CLOCK H" (heures), puis ajustez les heures.
Choisissez "CLOCK M" (minutes), puis ajustez les minutes.
- 5 **Terminez la procédure.**

Précautions sur le réglage du volume:

Les appareils numériques (CD/USB) produisent très peu de bruit par rapport aux autres sources. Réduisez le volume avant de reproduire ces appareils numériques afin d'éviter d'endommager les enceintes par la soudaine augmentation du niveau de sortie.

Opérations de base

Utilisation du panneau de commande

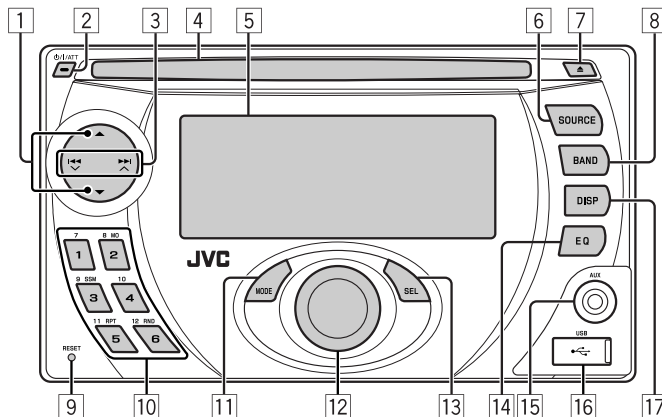

- 1 • **FM/AM**: Sélection d'une station préréglée.
- **SIRIUS/XM**: Sélection de la catégorie.
- **CD/USB/CD-CH**: Sélection d'un dossier.
- **IPOD/D.PLAYER**: Accès au menu principal/ Pause ou arrêt de la lecture/Validez la sélection.
- **BT-PHONE/BT-AUDIO**: Affichez le menu de réglage/validez la sélection.
- 2 • Mettez l'appareil sous tension.
- Mise hors tension de l'appareil [Maintenez pressée].
- Atténuation du son (si l'appareil est sous tension).
- 3 • **FM/AM/SIRIUS/XM**: Recherche d'une station/canal.
- **CD/USB/CD-CH**: Sélection d'une page.
- **IPOD/D.PLAYER**: Sélection d'une page.
- **BT-PHONE/BT-AUDIO**: Choisissez un réglage/ choisissez un périphérique enregistré.
- 4 Fente d'insertion
- 5 Fenêtre d'affichage
- 6 Choisissez la source.
FM/AM → **SIRIUS*/XM*** → **CD*** → **USB*** → **CD-CH*/IPOD*/D.PLAYER*** (ou **EXT IN**) → **BT-PHONE*** (Téléphone Bluetooth) → **BT-AUDIO*** (Bluetooth Audio) → **AUX IN** → (retour au début)
* Vous ne pouvez pas choisir ces sources si elles ne sont pas prêtes ou connectées.
- 7 Éjection d'un disque.
- 8 Choisissez les bandes.
- 9 Bouton de réinitialisation
- 10 • **FM/AM/SIRIUS/XM**: Sélection d'une station/canal préréglé.
- **CD/USB/CD-CH**: Choisissez un dossier/page/ disque (pour le changeur de CD).
- **BT-PHONE**: Choisissez un numéro de téléphone préréglé.
- 11 Accès au mode de fonction.
Appuyez sur **MODE**, puis sur une des touches suivantes (avant 5 secondes)...
MO : Mise en/hors service de la réception monophonique.
SSM : Préréglage automatique des stations [Maintenez pressée].
RPT : Sélection de la lecture répétée.
RND : Sélection de la lecture aléatoire.
▲ / ▼ : Sauter 10 pages.
- 12 Réglage du volume [Tournez].
- 13 • Accédez aux réglages PSM [Maintenez pressée].
• Ajustement du mode sonore.
- 14 Sélection du mode sonore.
- 15 Prise d'entrée AUX (auxiliaire)
- 16 Prise d'entrée USB (bus série universel)
- 17 Changement de l'information sur l'affichage.

Fenêtre d'affichage

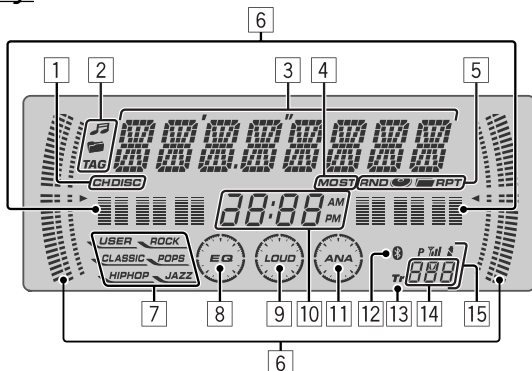

FRANÇAIS

- | | |
|--|--|
| <p>1 Indicateurs de source de lecture</p> <p>2 Indicateurs d'informations de la plage</p> <p>3 Affichage principal (Menu, information de lecture)</p> <p>4 Indicateurs de réception du tuner</p> <p>5 Indicateurs de mode de lecture / indicateurs d'option (Aléatoire/Répétition)</p> <p>6 • Analyseur de spectre
• Indicateur de niveau de volume</p> <p>7 Indicateurs de mode sonore</p> <p>8 Indicateur de l'égaliseur</p> <p>9 Indicateur de Loudness</p> | <p>10 Indicateur de l'horloge</p> <p>11 Indicateur d'analyseur</p> <p>12 Indicateur Bluetooth</p> <p>13 Indicateur de plage</p> <p>14 Affichage de la source/No de pré réglage/No de plage/No de dossier/No de disque</p> <p>15 État du périphérique Bluetooth (Numéro du périphérique, [1 – 5]; puissance du signal, [0 – 3]*; indication de batterie, [0 – 3]*)
* Plus le numéro augmente, plus la puissance du signal/niveau de la batterie devient fort.</p> |
|--|--|

Utilisation de la télécommande (RM-RK50)

Mise en place de la pile-bouton au lithium (CR2025)

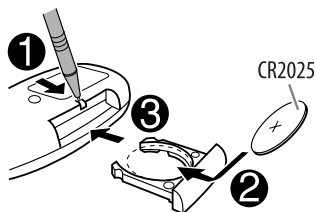

Avant d'utiliser la télécommande:

- Dirigez la télécommande directement sur le capteur de télécommande de autoradio.
- N'EXPOSEZ PAS le capteur de télécommande à une forte lumière (lumière directe du soleil ou éclairage artificiel).

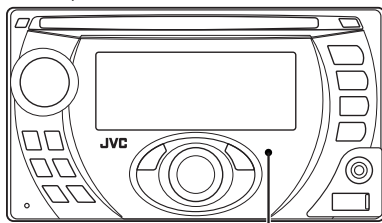

Capteur de télécommande

Avvertissement:
Pour éviter tout accident et tout dommage

- N'installez pas une autre pile qu'une CR2025 ou son équivalent.
- Ne laissez pas la télécommande dans un endroit (tel que le tableau de bord) exposé à la lumière directe du soleil pendant longtemps.
- Rangez la pile dans un endroit hors d'atteinte des enfants.
- Ne rechargez pas, ne court-circuitiez pas, ne chauffez pas la pile ni ne la jeter dans un feu.
- Ne laissez pas la pile avec d'autres objets métalliques.
- Ne piquez pas la pile avec des ciseaux ou d'autres objets similaires.
- Enveloppez la pile de ruban isolant avant de la mettre au rebut ou de la ranger.

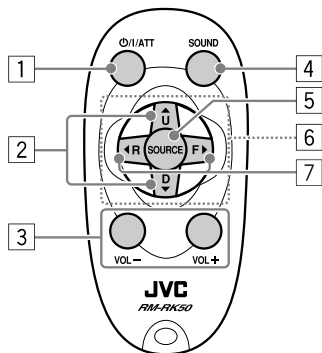

Pour Californie des États-Unis seulement:
 Cet appareil contient une pile-bouton CR au lithium qui contient du perchlorate—une manipulation spéciale peut être requise.
 Voir www.dtsc.ca.gov/hazardouswaste/perchlorate

- Appuyez brièvement sur cette touche pour mettre l'appareil sous tension ou atténuer le son si l'appareil est déjà sous tension.
 - Maintenez cette touche pressée pour mettre l'appareil hors tension.
- Changez les bandes FM/AM avec ▲ U.
 - Changez les stations préréglées avec D ▼.
 - Changez le dossier du support MP3/WMA/AAC/WAV.
 - Lors de la lecture d'un disque MP3 sur un changeur de CD compatible MP3:
 - Changez le disque si la touche est pressée brièvement.
 - Changez le dossier si la touche est maintenue pressée.
 - Lors de l'écoute de la radio satellite (SIRIUS ou XM):
 - Changez les catégories.
 - Lors de l'écoute de iPod Apple ou d'un lecteur D. JVC:
 - Pause/arrêtez ou reprenez la lecture avec D ▼.
 - Quittez le menu principal avec ▲ U.
 (Maintenant, ▲ U/D ▼/◀ R/F ▶ fonctionnent comme touches de sélection de menu.)*
- * ▲ U : Retourne au menu précédent.
 D ▼ : Valide la sélection.
- 3 Ajuste le niveau de volume.
- 4 Choisit les modes sonores préréglés (iEQ: égaliseur intelligent).
- 5 Choisit la source.
- 6 Pour les téléphones portables Bluetooth:
 - Appuyez brièvement pour répondre à un appel.
 - Maintenez pressée pour refuser l'appel.
- 7
 - Recherche les stations si pressées brièvement.
 - Avance ou recule rapidement la plage si les touches sont maintenues pressées.
 - Appuyez brièvement sur les touches pour changer.
 - Pendant l'écoute de la radio satellite:
 - Changez les canaux si les touches sont pressées brièvement.
 - Maintenez-les pressées pour changer rapidement les canaux.
 - Lors de l'écoute de iPod ou d'un lecteur D. (en mode de sélection de menu):
 - Appuyez brièvement sur la touche pour choisir un élément. (Puis, appuyez sur D ▼ pour valider le choix).
 - Maintenez pressée la touche pour sauter 10 éléments en même temps.
 - Saut vers l'arrière/saut vers l'avant pour Audio Bluetooth.

Écoute de la radio

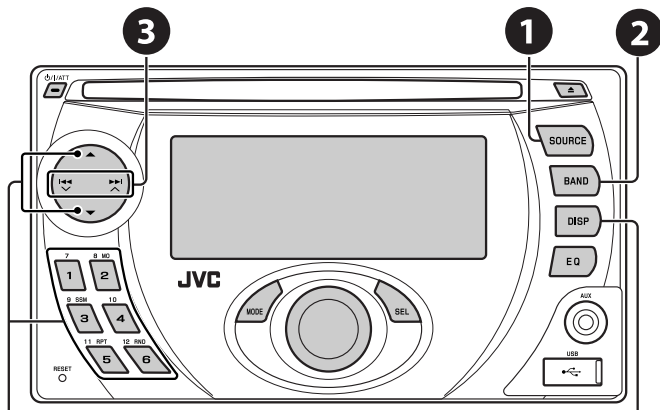

Sélection d'une station préréglée.

Changez l'information sur l'affichage

1 Choisissez "FM/AM".

2 Sélection de la bande.

FM1 → FM2 → FM3 → AM

3 Recherchez la station que vous souhaitez écouter—Recherche automatique.

Recherche manuelle: Maintenez pressée une des touches jusqu'à ce que "M" clignote sur l'affichage, puis appuyez répétitivement sur la touche.



S'allume lors de la réception d'une émission FM stereo avec un signal suffisamment fort.

* Si aucun titre n'est affecté à une station, "NO NAME" apparaît. Pour affecter un titre à une station, référez-vous à la page 29.

Quand une émission FM stéréo est difficile à recevoir

1



2



MONO → MONO OFF (Annulée)

La réception est améliorée, mais l'effet stéréo est perdu.

- L'indicateur MO s'allume.

Préréglage automatique des stations FM—SSM (Mémoire automatique séquentielle des stations puissantes)

Vous pouvez préréglager six stations maximum pour chaque bande.

1



FM1 → FM2 → FM3 → AM

2





Les stations FM locale avec les signaux les plus forts sont recherchées et mémorisées automatiquement dans la bande FM.



Préréglage manuel

Ex.: Mémorisation de la station FM de fréquence 92,5 MHz sur le numéro de préréglage 4 de la bande FM1.



Opérations des disques

Insérez un disque.

La lecture démarre automatiquement.

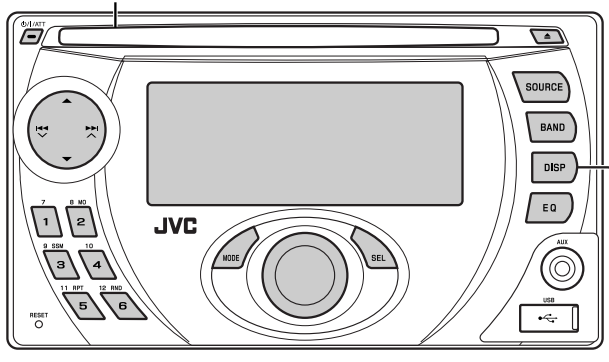

Changez l'information sur l'affichage

- **MP3/WMA/AAC:** Nom de l'album/Interprète (nom du dossier*1) → Titre de la plage (nom de fichier*1) → Durée de lecture écoulee et numéro de plage actuel → (retour au début)
- **CD Audio/CD Text:** Titre du disque/interprète*2 → Titre de la plage*2 → Durée de lecture écoulee et numéro de plage actuel → (retour au début)

*1 Si les fichiers n'ont pas de balises d'information ou si "TAG DISP" est réglé sur "TAG OFF" (voir page 27), le nom du dossier et le nom du fichier apparaissent. L'indicateur TAG ne s'allume pas.

*2 "NO NAME" apparaît pour les CD audio.

Suite à la page suivante

Pour arrêter la lecture et éjecter le disque



- Appuyez sur SOURCE pour écouter une autre source de lecture.



Interdiction de l'éjection du disque



+ 
[Maintenez pressée]

Pour annuler l'interdiction, répétez la même procédure.

Appuyer ou (maintenir pressées) les touches suivantes vous permet de...

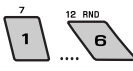

Type de disque *1			 (Touches numériques) *2
MP3/WMA/ AAC	Appuyez sur la touche: Sélection d'une plage Maintenez pressée la touche: Recherche rapide de plage vers l'arrière/vers l'avant	Sélection d'un dossier	Localiser un dossier particulier directement *3
CD Audio/ CD Text	Appuyez sur la touche: Sélection d'une plage Maintenez pressée la touche: Recherche rapide de plage vers l'arrière/vers l'avant	—	Localiser une plage particulière directement

*1 Cet appareil peut reproduire les fichiers AAC codés en utilisant iTunes.

*2 Appuyez sur ces touches pour choisir un numéro de 1 à 6; maintenez pressées ces touches pour choisir un numéro de 7 à 12.

*3 Il faut qu'un numéro de 2-chiffres soit affecté au début du nom des dossiers—01, 02, 03, etc.

Après avoir appuyé sur MODE, appuyez sur les touches suivantes pour...

Type de disque			
MP3/WMA/ AAC	Sauter 10 plages (à l'intérieur du même dossier)	TRK RPT: Répéter la plage actuelle FLDR RPT: Répéter le dossier actuel	FLDR RND: Reproduire aléatoirement toutes les plages du dossier actuel, puis toutes les plages des dossiers suivants DISC RND: Reproduire aléatoirement toutes les plages
CD Audio/ CD Text	Sauter 10 plages	TRK RPT: Répéter la plage actuelle	DISC RND: Reproduire aléatoirement toutes les plages

- Pour annuler la lecture répétée ou la lecture aléatoire, choisissez "RPT OFF" ou "RND OFF".

Écoute du périphérique USB

Vous pouvez connecter un périphérique USB à mémoire de grande capacité tel qu'une mémoire USB, un lecteur audio numérique*1, un disque dur portable, etc. à cet appareil.

*1 Vous pouvez connecter des périphériques MTP (Media Transfer Protocol) et USB à mémoire de grande capacité.

Fixation d'une mémoire USB

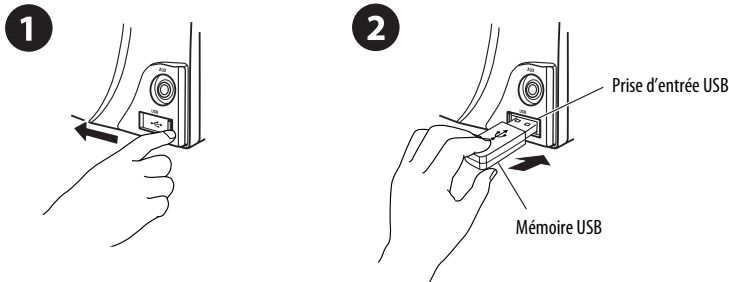

Cet appareil peut reproduire les plages MP3/WMA/WMA-DRM10*1/AAC*2/WAV stockées sur un périphérique USB.

*1 Voir page 32.

*2 Cet appareil peut reproduire les fichiers AAC codés en utilisant iTunes. Cet appareil ne peut pas reproduire les fichiers AAC achetés sur iTunes Store.

Si un périphérique USB est connecté...

SOURCE

La lecture démarre à partir de l'endroit où elle a été interrompue la dernière fois.

- Si un périphérique USB différent est actuellement connecté à l'appareil, la lecture démarre à partir du début.

Pour arrêter la lecture et détacher le périphérique USB

Tirez en ligne droite pour le détacher le périphérique.

- Appuyez sur SOURCE pour écouter une autre source de lecture.

Vous pouvez commander le périphérique USB de la même façon que les fichiers sur un disque. (Voir les pages 9 et 10.)

- Vous pouvez écouter les fichiers WAV en suivant les opérations pour les fichiers MP3/WMA/AAC données aux pages 9 et 10.

Attention:

- Éviter d'utiliser le périphérique USB s'il peut gêner une conduite en toute sécurité.
- Ne déconnectez puis reconnectez pas le périphérique USB répétitivement pendant que "CHECK" clignote sur l'affichage.
- Ne démarrez pas le moteur de la voiture si un périphérique USB est connecté.
- Arrêtez la lecture avant de déconnecter un périphérique USB.
- Il se peut que cet appareil ne puisse pas lire des fichiers en fonction du type de périphérique USB.
- Vous ne pouvez pas connecter un ordinateur à la prise d'entrée USB de l'appareil.
- Assurez-vous que toutes les données importantes ont été sauvegardées pour éviter toute perte de données.
- Ne laissez pas un périphérique USB dans la voiture, exposé aux rayons directs du soleil ou aux hautes températures pour éviter toute déformation ou tout dommage du périphérique.

Utilisation d'appareil Bluetooth®

Pour les opérations Bluetooth, il faut connecter l'**adaptateur Bluetooth** (KS-BTA200) à la prise de changeur de CD à l'arrière de cet appareil. Voir aussi page 23.

- Référez-vous aussi aux instructions fournies avec l'adaptateur Bluetooth et le périphérique Bluetooth.
- Référez-vous à la liste (comprise dans la boîte) pour voir les pays où vous pouvez utiliser la fonction Bluetooth®.

Pour utiliser un appareil Bluetooth à travers cet appareil ("BT-PHONE" et "BT-AUDIO") pour la première fois, vous devez établir la connexion sans fil Bluetooth entre l'appareil Bluetooth et cet appareil.

- Une fois que la connexion est établie, le périphérique reste enregistré dans cet appareil même si vous réinitialisez l'appareil. Un maximum de cinq appareils peuvent être enregistrés en tout.
- Un seul périphérique peut être connecté en même temps pour chaque source ("BT-PHONE" et "BT-AUDIO").

Enregistrement d'un périphérique Bluetooth

Méthodes d'enregistrement (paire)

Utilisez une des options suivantes dans le menu Bluetooth pour enregistrer et établir la connexion avec un périphérique.

- Choisissez "BT-PHONE" ou "BT-AUDIO" comme source pour commander le menu Bluetooth.

OPEN	Rendez l'appareil prêt pour établir une nouvelle connexion Bluetooth. La connexion est établie à partir du périphérique Bluetooth.
SEARCH	Rendez l'appareil prêt pour établir une nouvelle connexion Bluetooth. La connexion est établie à partir de cet appareil.

Enregistrement en utilisant "OPEN"

Préparation

Réglez le périphérique pour mettre en service la fonction Bluetooth.

1 Choisissez "BT-PHONE" ou "BT-AUDIO".

SOURCE

2 Choisissez "NEW".

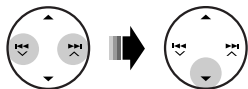

3 Choisissez "OPEN".

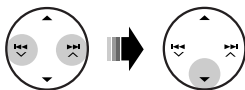

4 Entrez un code PIN (Numéro personnel d'identification) dans l'appareil.

- Vous pouvez entrer n'importe quel nombre (entre 1 et 16 chiffres). [Réglage initial: 0000]
- * Certains périphériques ont leur propre code PIN.
Entrez le code PIN spécifié sur l'appareil.

1 Déplacez-vous à la position du chiffre suivant (ou précédent).



2 Choisissez un chiffre ou une espace.

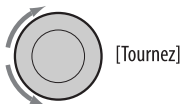

3 Répétez les étapes 1 et 2 jusqu'à ce que le code PIN soit entré complètement.

4 Vérifiez l'entrée.

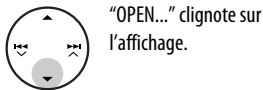

5 Utilisez le périphérique Bluetooth pour faire la recherche et réaliser la connexion.

Sur le périphérique à connecter, entrez le même code PIN que vous venez juste d'entrer sur cet appareil. "CONNECT" clignote sur l'affichage. Maintenant la connexion est établie et vous pouvez utiliser le périphérique à travers cet appareil.

Le périphérique reste enregistré même après que vous le déconnectez. Utilisez "CONNECT" (ou mettez en service "AUTO CNT") pour connecter le même périphérique la prochaine fois. (Référez-vous à la colonne de droite et à la page 28.)

Pour rechercher les périphériques disponibles

Réalisez les étapes 1 et 2 de la page 12, puis...

1 Choisissez "SEARCH".

L'appareil recherche et affiche la liste des périphériques disponibles.

- Si aucun périphérique disponible n'est détecté, "UNFOUND" apparaît.

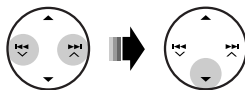

2 Choisissez un appareil que vous souhaitez connecter.

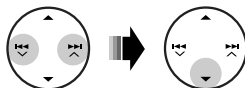

3 Entrez le code PIN spécifique de l'appareil extérieur sur cet appareil.

- Référez-vous aux instructions fournies avec le périphérique pour vérifier le code PIN.

4 Utilisez le périphérique Bluetooth pour réaliser la connexion.

Maintenant la connexion est établie et vous pouvez utiliser le périphérique à travers cet appareil.

Pour connecter un périphérique spécial

Réalisez les étapes 1 et 2 de la page 12, puis...

1 Choisissez "SPECIAL".

L'appareil affiche la liste des périphériques pré-régistrés.

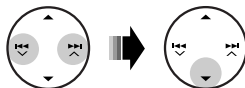

2 Choisissez un appareil que vous souhaitez connecter.

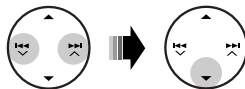

3 Utilisez "OPEN" ou "SEARCH" pour réaliser la connexion.

Pour connecter/déconnecter un périphérique enregistré

1 Choisissez "BT-PHONE" ou "BT-AUDIO".



2 Choisissez le périphérique enregistré que vous souhaitez connecter/déconnecter.

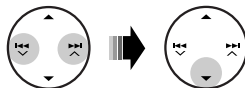

3 Choisissez "CONNECT" ou "DISCONNECT" pour connecter/déconnecter le périphérique choisi.

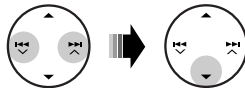

Vous réglez l'appareil pour vous connecter automatiquement à un appareil Bluetooth quand l'autoradio est mis sous tension. (Référez-vous à "AUTO CNT" à la page 28.)

Pour supprimer un périphérique enregistré

1 Choisissez "BT-PHONE" ou "BT-AUDIO".



2 Choisissez le périphérique enregistré que vous souhaitez supprimer.

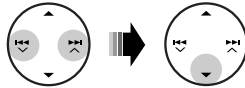

3 Choisissez "DELETE", puis "YES" pour supprimer le périphérique.

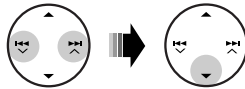

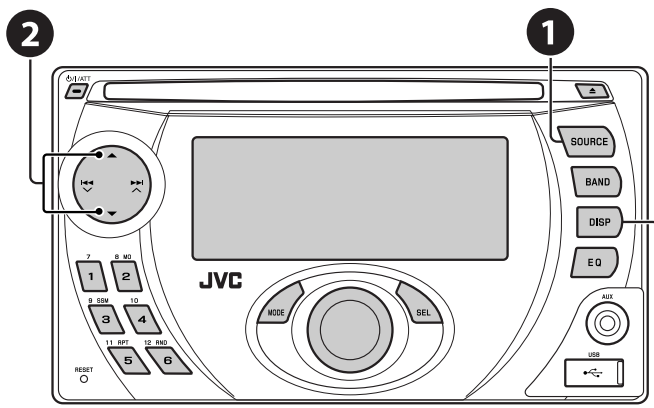

Retour au menu de la liste des périphériques

- 1 Choisissez "BT-PHONE".
- 2 Affichez le menu Bluetooth.
- 3 Faites un appel ou des réglages en utilisant le menu Bluetooth. (Voir pages 15 et 28.)

Quand un appel arrive....

La source change automatiquement sur "BT-PHONE".

Quand "AUTO ANS" (réponse automatique) est en service...

L'appareil répond automatiquement aux appels entrant, voir page 28.

- Quand "AUTO ANS" (réponse automatique) est hors service, appuyez sur n'importe quelle touche (sauf ϕ /I/ATT/molette de commande) pour répondre à un appel entrant.

Pour terminer un appel

Maintenez pressée n'importe quelle touche (sauf ϕ /I/ATT/molette de commande).

- Vous pouvez ajuster le niveau de volume du microphone (voir page 28).



Quand un message textuel arrive....

Si le téléphone portable est compatible avec les messages textuels et que "MSG-INFO" (info messages) est réglé sur "AUTO" (voir page 28), l'appareil sonne et "RCV MSG" (message en cours de réception) apparaît sur l'affichage pour vous informer de l'arrivée d'un message.

Pour faire un appel

Vous pouvez faire un appel en utilisant les méthodes suivantes.

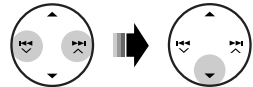
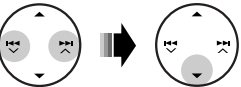
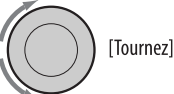
Choisissez "BT-PHONE", puis suivez les étapes suivantes pour faire un appel:

	1	2	3 (sauf mention contraire)
Historique des appels			
Répertoire téléphonique	Affichez le menu de composition de numéro.	Choisissez un historique des appels. REDIAL, RECEIVED, MISSED Choisissez "PH BOOK". La liste des numéros de téléphone apparaît.	Choisissez un nom (s'il a été obtenu) ou un numéro de téléphone. Choisissez un nom dans la liste.
Composition directe		Choisissez "NUMBER".	Entrez le numéro de téléphone.  

Commande vocale	<p>1  [Maintenez pressée]</p> <p>"SAY NAME" apparaît sur l'affichage.</p> <p>2 Dites le nom que vous souhaitez appeler.</p> <ul style="list-style-type: none"> Vous pouvez aussi utiliser une commande vocale à partir du menu de composition de numéro. Choisissez "VOICE" à partir du menu de composition de numéro. Si votre téléphone portable ne prend pas en charge le système de reconnaissance vocale, "ERROR" apparaît sur l'affichage.
------------------------	---

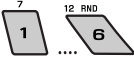
Numéro de téléphone pré-réglé	<p></p> <p>Référez-vous à la page 16 pour les réglages.</p>
--------------------------------------	--

Préréglage d'un numéro de téléphone

Vous pouvez prérégler un maximum de six numéros de téléphone.

1 Affichez le menu de composition de numéro.



2 Choisissez "PH BOOK", "MISSED" ou "RECEIVED", le réglage que vous souhaitez utiliser.

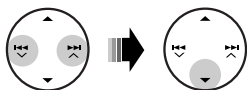

3 Choisissez un numéro de téléphone.

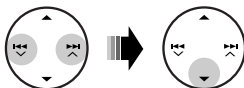

4



Utilisation d'un lecteur audio Bluetooth

Mise en pause/démarrage de la lecture*

Saut vers l'arrière/saut vers l'avant

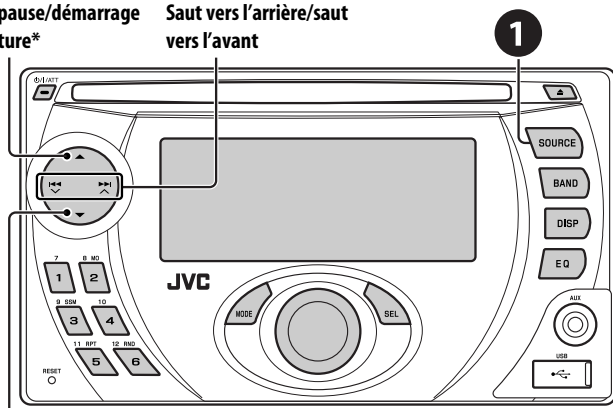

Affichez le menu de réglage (liste des périphériques)

1 Choisissez "BT-AUDIO".

Si la lecture ne démarre pas automatiquement, utilisez le lecteur audio Bluetooth pour démarrer la lecture.

- Référez-vous aussi à la page 13 pour connecter/déconnecter/supprimer un périphérique enregistré.
- * L'opération peut différer en fonction du téléphone connecté.

Informations sur le système Bluetooth:

Si vous souhaitez recevoir plus d'informations sur le système Bluetooth, consultez le site web de JVC.

Écoute du changeur de CD

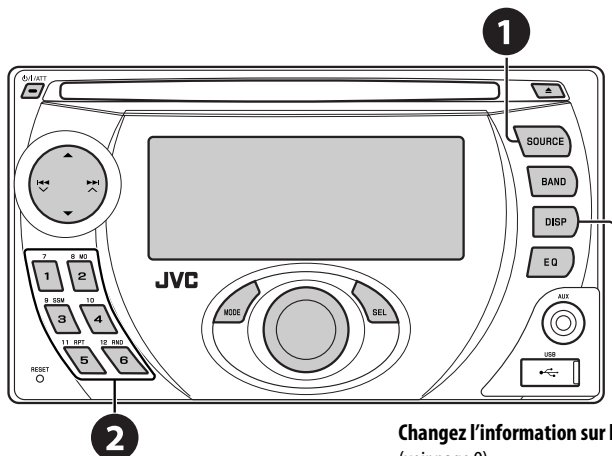

Changez l'information sur l'affichage
(voir page 9)

Il est recommandé d'utiliser un changeur de CD JVC compatible MP3- avec votre autoradio. Vous pouvez connecter un changeur de CD à la prise de changeur de CD à l'arrière de l'appareil. Voir aussi page 23.

- Vous pouvez uniquement reproduire les CD ordinaire (y compris les CD Text) et les disques MP3.

Préparation

Assurez-vous que "CHANGER" est choisi pour le réglage de l'entrée extérieure, voir page 27.

1 Choisissez "CD-CH".

2 Choisissez le disque à reproduire.

Appuyez sur la touche: Pour choisir un numéro de disque de 1 à 6.





Maintenez pressée la touche: Pour choisir un numéro de disque de 7 à 12.

Appuyer ou (maintenir pressées) les touches suivantes vous permet de...

Type de disque		
	<i>Appuyez sur la touche:</i> Sélection d'une plage <i>Maintenez pressée la touche:</i> Recherche rapide de plage vers l'arrière/vers l'avant	Sélection d'un dossier
	<i>Appuyez sur la touche:</i> Sélection d'une plage <i>Maintenez pressée la touche:</i> Recherche rapide de plage vers l'arrière/vers l'avant	—

Suite à la page suivante

Après avoir appuyé sur MODE, appuyez sur les touches suivantes pour...

Type de disque			
	Sauter 10 plages (à l'intérieur du même dossier)	TRK RPT: Répéter la plage actuelle FLDR RPT: Répétition de toutes les plages du dossier actuel DISC RPT: Répétition de toutes les plages du disque actuel	FLDR RND: Reproduire aléatoirement toutes les plages du dossier actuel, puis toutes les plages des dossiers suivants DISC RND: Lecture aléatoirement de toutes les pages du disque actuel MAG RND: Lecture aléatoire de toutes les plages des disques insérés
	Sauter 10 plages	TRK RPT: Répéter la plage actuelle DISC RPT: Répétition de toutes les plages du disque actuel	DISC RND: Lecture aléatoirement de toutes les pages du disque actuel MAG RND: Lecture aléatoire de toutes les plages des disques insérés

- Pour annuler la lecture répétée ou la lecture aléatoire, choisissez "RPT OFF" ou "RND OFF".

Écoute de la radio satellite

Avant de commencer, connectez un des appareils suivants (vendu séparément) à la prise du changeur de CD à l'arrière de l'appareil. Voir aussi page 23.



- **JVC SIRIUS radio DLP**—Processeur de signaux satellite-terre pour la radio satellite SIRIUS.
- **XMDirect™ Universal Tuner Box**—Utilisation d'un adaptateur numérique intelligent JVC (XMDJVC100: non fourni), pour écouter la radio satellite XM.

• Référez-vous aussi aux instructions fournies avec votre radio satellite SIRIUS ou radio satellite XM.

Mise à jour des informations GCI (Informations de commande globale)

- Si les canaux ont été mis à jour après la souscription, la mise à jour démarre automatiquement. "UPDATING" clignote et aucun son n'est entendu.
- La mise à jour dure plusieurs minutes.
- Pendant la mise à jour, vous ne pouvez pas utiliser votre radio satellite.

Activez votre souscription SIRIUS après la connexion

- 1 
- 2 

JVC DLP met à jour tous les canaux SIRIUS.

Une fois terminé, JVC DLP accorde le canal pré-réglé CH184.

- 3 **Vérifiez votre numéro d'identification SIRIUS (SIRIUS ID), référez-vous à la page 26.**
- 4 **Contactez SIRIUS sur Internet à <<http://activate.siriusradio.com/>> pour activer votre souscription ou appelez le numéro vert SIRIUS au 1-888-539-SIRIUS (7474).**

"SUB UPDT PRESS ANY KEY" défile sur l'affichage une fois la souscription est terminée.

Activez votre souscription XM après la connexion

- Seuls les canaux 0, 1 et 247 sont disponibles avant l'activation.

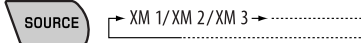
- 1 
- 2 

Le tuner universel XMDirect™ démarre la mise à jour de tous les canaux XM. "Channel 1" est accordé automatiquement.

- 3 **Vérifiez le numéro d'identification de votre radio satellite XM sur le boîtier du tuner universelle XMDirect™ ou accordez le "Channel 0" (voir page 20).**
- 4 **Contactez la radio satellite XM sur Internet à l'adresse <<http://xmradio.com/activation/>> pour activer votre souscription ou appelez le 1-800-XM-RADIO (1-800-967-2346).**

Une fois cette procédure terminée, l'appareil accorde un des canaux disponibles (Canal 4 ou supérieur).

Suite à la page suivante

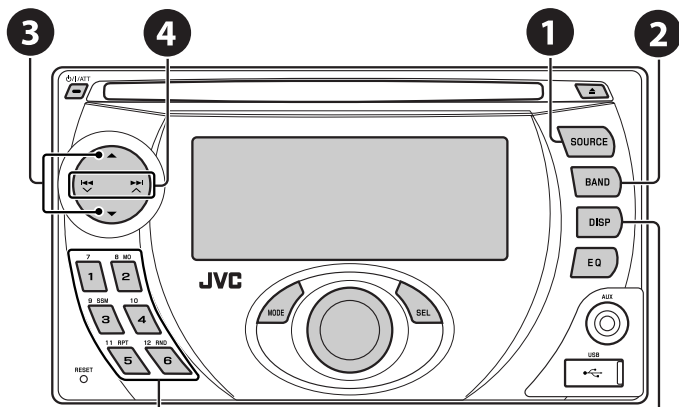

Choisissez un canal pré-réglé.

1 Choisissez "SIRIUS" ou "XM".

2 Sélection de la bande.

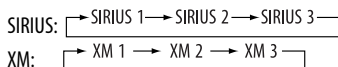

3 Choisissez une catégorie.

4 Choisissez un canal à écouter.

- Maintenir la touche pressée permet de changer les canaux rapidement.

- SIRIUS: Si vous choisissez "ALL" à l'étape 3, vous pouvez accorder tous les canaux de toutes les catégories.
- XM: Si vous ne choisissez pas de canal avant 15 secondes, la catégorie choisie à l'étape 3 est annulée. Vous pouvez choisir tous les canaux de toutes les catégories maintenant (y compris les canaux sans catégorie).
- Pendant la recherche, les canaux invalides et ceux auxquels vous n'avez pas souscrits sont sautés.

Changez l'information sur l'affichage

Nom de la catégorie → Nom du canal →
 Nom de l'artiste → Nom du compositeur*
 → Nom de la chanson/programme/titre →
 (retour au début)

* Uniquement pour la radio satellite SIRIUS.

Vérification du numéro d'identification de la radio satellite XM

Lors de la sélection de "XM1", "XM2" ou "XM3", choisissez le "Channel 0".



"RADIO ID" et le numéro d'identification à 8- chiffres (alphanumérique) apparaissent alternativement sur l'affichage.

Pour annuler l'affichage du numéro d'identification, choisissez un autre canal que le "Channel 0".

Mémorisation des canaux

Vous pouvez pré-régler six canaux pour chaque bande.
 Ex.: Mémorisation de canaux sur le numéro de pré-réglage 4

1 Accordez le canal que vous souhaitez.

2  [Maintenez pressée]



Écoute de iPod / lecteur D.

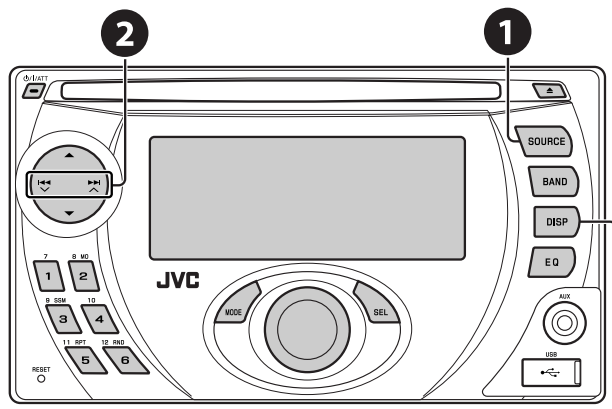

Changez l'information sur l'affichage

Avant de commencer, connectez un des appareils suivants (vendu séparément) à la prise du changeur de CD à l'arrière de l'appareil. Voir aussi page 23.

- **Adaptateur d'interface pour iPod**—KS-PD100 pour commander un iPod.
- **Adaptateur d'interface pour lecteur D.**—KS-PD500 pour commander un lecteur D.

Préparations

Assurez-vous que "CHANGER" est choisi pour le réglage de l'entrée extérieure, voir page 27.

- 1 Choisissez "IPOD" ou "D. PLAYER".
- 2 Choisissez le morceau à reproduire.

Sélection d'une plage à partir du menu

1 Entrez dans le menu principal.



- Ce mode est annulé si aucune opération n'est réalisée pendant environ 5 secondes.

2 Choisissez le menu souhaité.



Pour iPod:

PLAYLIST ↔ ARTISTS ↔ ALBUMS ↔ SONGS
↔ GENRES ↔ COMPOSER ↔ (retour au début)

Pour le lecteur D.:

PLAYLIST ↔ ARTIST ↔ ALBUM ↔ GENRE
↔ TRACK ↔ (retour au début)

Suite à la page suivante

3 Validez le choix.



- Pour retourner au menu précédent, appuyez sur ▲.
- Si une plage est sélectionnée, la lecture démarre automatiquement.
- Maintenez pressée la touche ◀◀▼/▶▶▶▲ pour sauter 10 éléments en même temps.



Pause/arrêt de la lecture

- Pour reprendre la lecture, appuyez de nouveau sur la touche.



Appuyez sur la touche: Sélection des plages

Maintenez pressée: Recherche rapide de plage vers l'arrière/vers l'avant

Après avoir appuyé sur MODE, appuyez sur les touches suivantes pour...

11 RPT

5

ONE RPT:

Fonctionne de la même façon que "Répéter Un" ou "Mode répétition → Un".

ALL RPT:

Fonctionne de la même façon que "Répéter Tous" ou "Mode répétition → Tous".

12 RND

6

ALBM RND*:

Fonctionne de la même façon que la fonction "Aléatoire Albums" pour iPod.

SONG RND/RND ON:

Fonctionne de la même façon que "Aléatoire Morceaux" ou "Lecture aléatoire → Activé".

- Pour annuler la lecture répétée ou la lecture aléatoire, choisissez "RPT OFF" ou "RND OFF".

* iPod: Fonctionne uniquement si vous choisissez "ALL" dans "ALBUMS" du menu principal "MENU".

Écoute d'un autre appareil extérieur

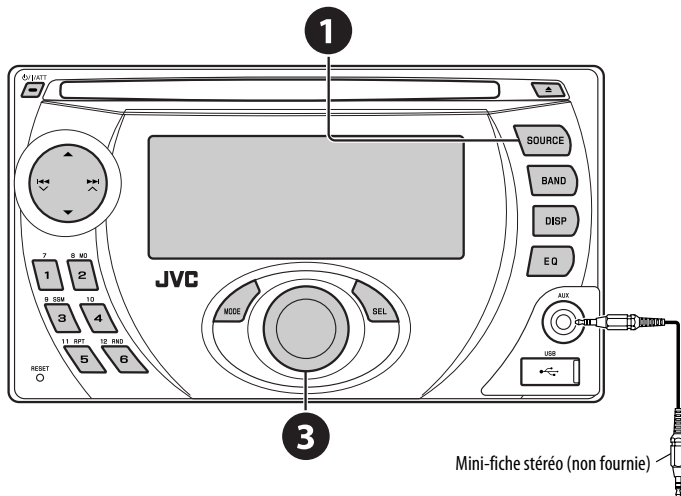

Mini-fiche stéréo (non fournie)

Lecteur de MD portable, etc.

Vous pouvez connecter un appareil extérieur à :

• Prise du changeur de CD à l'arrière en utilisant les adaptateurs suivants :

– **Adaptateur d'entrée de ligne**—KS-U57

– **Adaptateur d'entrée auxiliaire**—KS-U58

Assurez-vous que "EXT IN" est choisi pour le réglage de l'entrée extérieure, voir page 27.

• Prise d'entrée AUX (auxiliaire) sur le panneau de commande.

- 1 Choisissez "EXT IN" ou "AUX IN".
- 2 Mettez l'appareil connecté sous tension et démarrez la lecture de la source.
- 3 Ajustez le volume.
- 4 Ajustez le son comme vous le souhaitez (voir pages 24 et 25).

Schéma de connexion des appareils extérieurs

• Pour les connexions, référez-vous au Manuel d'installation/raccordement (volume séparé).

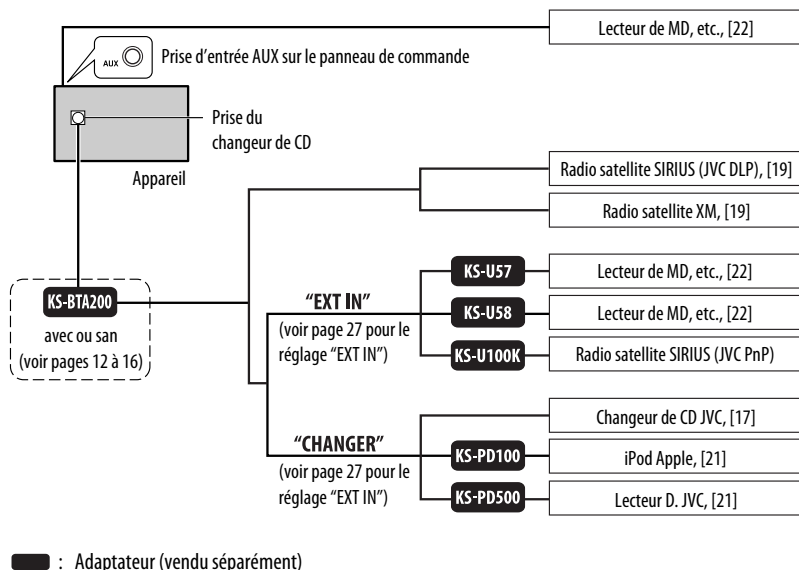

Sélection d'un mode sonore préréglé

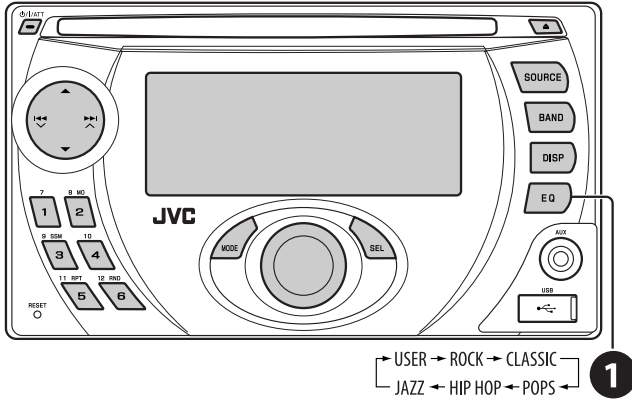

Valeurs préréglées	BAS (graves)	MID (médiums)	TRE (aigus)	LOUD (loudness)
USER (Pas d'effet)	00	00	00	OFF
ROCK (Musique rock ou disco)	+03	00	+02	ON
CLASSIC (Musique classique)	+01	00	+03	OFF
POPS (Musique légère)	+02	+01	+02	OFF
HIP HOP (Musique funk ou rap)	+04	-02	+01	ON
JAZZ (Musique jazz)	+03	00	+03	OFF

Ajustement du son



2 Ajustez le niveau.

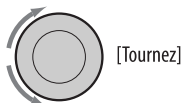

BAS *1 (graves) Ajuste les graves.	-06 à +06
MID *1 (médiums) Ajustez le niveau sonore des fréquences des médiums.	-06 à +06
TRE *1 (aigus) Ajuste les aigus.	-06 à +06
FAD *2 (fader) Ajustez la balance avant-arrière des enceintes.	R06 à F06
BAL *3 (balance) Ajustez la balance gauche-droite des enceintes.	L06 à R06
LOUD *1 (loudness) Accentue les basses et hautes fréquences pour produire un son plus équilibré aux faibles niveaux de volume.	LOUD ON ou LOUD OFF
SUB.W (caisson de grave) Ajuste le niveau de sortie du caisson de grave.	00 à 08, réglage initial: 04
VOL (volume) Ajuste le volume.	00 à 30 (ou 50) *4

*1 Quand vous ajustez les graves, les médiums, les aigus ou le loudness, les ajustements réalisés sont mémorisés pour le mode sonore actuel (iEQ), y compris "USER".

*2 Si vous utilisez un système à deux enceintes, réglez le niveau du fader sur "00".

*3 L'ajustement ne peut pas affecter la sortie du caisson de grave.

*4 Dépend du réglage de commande de gain de l'amplificateur. (Voir page 27 pour les détails.)

Réglages généraux — PSM

Vous pouvez changer les options PSM (mode des réglages préférés) du tableau des pages 26 et 27.

1 Accédez aux réglages PSM.



2 Choisissez une option PSM.



3 Choisissez ou ajustez l'option PSM choisie.

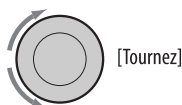

4 Répétez les étapes 2 et 3 pour ajuster les autres options PSM si nécessaire.

5 Terminez la procédure.



Suite à la page suivante

Indication	Élément (__ : Réglage initial)	Réglage, [page de référence]
DEMO Démonstration des affichages	<ul style="list-style-type: none"> • DEMO ON • DEMO OFF 	<p>: La démonstration des affichages entre en service si aucune opération n'est réalisée pendant environ 20 secondes, [4].</p> <p>: Annulation.</p>
SCREEN Écran de l'analyseur de spectre	METER 1, METER 2, METER 3, METER 4, METER 5, SAVER 1, SAVER 2, OFF	<p>: Vous pouvez choisir l'écran de l'analyseur de spectre pendant la lecture.</p> <p>METER 1 - METER 5: L'analyseur de spectre change en fonction du niveau d'entrée audio.</p> <p>SAVER 1 - SAVER 2: L'analyseur de spectre change la courbe répétitivement.</p> <p>OFF: Annulation.</p>
CLK DISP *1 Affichage de l'horloge	<ul style="list-style-type: none"> • ON • OFF 	<p>: L'horloge apparaît sur l'affichage tout le temps quand l'appareil est hors tension.</p> <p>: Annulation; appuyer sur DISP affiche l'horloge pendant environ 5 secondes quand l'appareil est hors tension, [4].</p>
CLOCK H Ajustement des heures	1 – 12AM, 1 – 12PM	: Réglage initial: 1 (1:00AM), [4].
CLOCK M Ajustement des minutes	00 – 59	: Réglage initial: 00 (1:00AM), [4].
CLK ADJ *2 Ajustement de l'horloge	<ul style="list-style-type: none"> • AUTO • OFF 	<p>: L'horloge intégrée est ajustée automatiquement en utilisant les données d'horloge fournies par le cana de la radio satellite.</p> <p>: Annulation.</p>
T-ZONE *2, *3 Fuseau horaire	EASTERN, ATLANTIC, NEWFOUND, ALASKA, PACIFIC, MOUNTAIN, CENTRAL	: Choisissez votre zone d'habitation parmi les fuseaux horaires pour l'ajustement de l'horloge.
DST *2, *3 Heure d'été	<ul style="list-style-type: none"> • ON • OFF 	<p>: Mettez en service l'heure d'été si votre zone d'habitation y est soumise.</p> <p>: Annulation.</p>
SID *4 SIRIUS ID	–	: Votre chiffre d'identification SIRIUS défilent sur l'affichage pendant 5 secondes après que "SID" soit choisi, [19].

*1 Si l'alimentation de l'appareil n'est pas coupée quand vous coupez le contact de la voiture, il est recommandé de choisir "OFF" pour ne pas user la batterie de la voiture.

*2 Est affiché uniquement quand la radio satellite SIRIUS ou XM est connectée.

*3 Est affiché uniquement quand "CLK ADJ" est réglé sur "AUTO".

*4 Est affiché uniquement quand la radio satellite SIRIUS est connectée.

Indication	Élément (_: Réglage initial)	Réglage, [page de référence]
DIMMER Gradateur	<ul style="list-style-type: none"> • AUTO • ON • OFF 	<ul style="list-style-type: none"> : Assombrit l'affichage quand vous allumez les feux de la voiture. : Met en service le gradateur. : Annulation.
TEL Sourdine téléphonique	<ul style="list-style-type: none"> • MUTING 1/ MUTING 2 • OFF 	<ul style="list-style-type: none"> : Choisissez le mode qui permet de couper le son lors de l'utilisation d'un téléphone cellulaire. : Annulation. • La lecture s'interrompt ou le son est coupé quand la sourdine téléphonique est en service.
SCROLL *5 Défilement	<ul style="list-style-type: none"> • ONCE • AUTO • OFF 	<ul style="list-style-type: none"> : Fait défiler une fois les informations de la page. : Répète le défilement (à 5 secondes d'intervalle). : Annulation. (Maintenir pressée DISP permet de faire défiler l'affichage quel que soit ce réglage.)
WOOFER Fréquence de coupure du caisson de grave	<ul style="list-style-type: none"> • LOW • MID • HIGH 	<ul style="list-style-type: none"> : Les fréquences inférieures à 95 Hz sont envoyées sur le caisson de grave. : Les fréquences inférieures à 140 Hz sont envoyées sur le caisson de grave. : Les fréquences inférieures à 185 Hz sont envoyées sur le caisson de grave.
EXT IN *6 Entrée extérieure	<ul style="list-style-type: none"> • CHANGER • EXT IN 	<ul style="list-style-type: none"> : Pour utiliser un changeur de CD JVC, [17] ou iPod d'Apple/lecteur D. de JVC, [21]. : Pour utiliser un autre appareil extérieur que ceux cités ci-dessus, [22].
AUX ADJ Ajustement du niveau d'entrée auxiliaire	<ul style="list-style-type: none"> • A.ADJ 00 — • A.ADJ 05 	<ul style="list-style-type: none"> : Permet d'ajuster le niveau d'entrée auxiliaire correctement afin d'éviter une soudaine augmentation du niveau de sortie lorsque vous changez la source de l'appareil extérieur connecté à la prise AUX du panneau de commande sur une autre source.
TAG DISP Affichage des balises	<ul style="list-style-type: none"> • TAG ON • TAG OFF 	<ul style="list-style-type: none"> : Affiche les balises lors de la lecture d'une plage MP3/WMA/AAC/WAV. : Annulation.
AMP GAIN Commande du gain de l'amplificateur	<ul style="list-style-type: none"> • LOW PWR • HIGH PWR 	<ul style="list-style-type: none"> : VOL 00 – VOL 30 (Choisissez ce réglage si la puissance maximum de chaque enceinte est inférieure à 50 W pour éviter tout dommage des enceintes.) : VOL 00 – VOL 50
IF BAND Bande de la fréquence intermédiaire	<ul style="list-style-type: none"> • AUTO • WIDE 	<ul style="list-style-type: none"> : Augmente la sélectivité du tuner pour réduire les interférences entre les stations adjacentes. (L'effet stéréo peut être perdu.) : Il y a des interférences des stations adjacentes, mais la qualité du son n'est pas dégradée et l'effet stéréo est conservé.
AREA Intervalle des canaux du tuner	<ul style="list-style-type: none"> • AREA US • AREA EU • AREA SA 	<ul style="list-style-type: none"> : Lors de l'utilisation de l'appareil en Amérique du Nord/Centrale/du Sud. L'intervalle de fréquences AM/FM est réglé sur 10 kHz/200 kHz. : Lors de l'utilisation de l'appareil dans n'importe quelles autres régions qu'en Amérique du Nord/Centrale/du Sud. L'intervalle des fréquences AM/FM est réglé sur 9 kHz/50 kHz (100 kHz pendant la recherche automatique). : Lors de l'utilisation de l'appareil en Amérique du Sud. L'intervalle de fréquences AM/FM est réglé sur 10 kHz/100 kHz.

*5 Certains caractères ou symboles n'apparaissent pas correctement (ou un blanc apparaît à leur place) sur l'affichage.

*6 Est affiché uniquement quand une des sources suivantes est choisie—FM, AM, CD, USB, Bluetooth, SIRIUS/XM ou AUX IN.

Réglages Bluetooth

Vous pouvez changer le réglage du périphérique Bluetooth enregistré de la colonne de droite en fonctions de vos préférences.

1 Choisissez "BT-PHONE" ou "BT-AUDIO".



2 Affichez le menu Bluetooth.



3 Choisissez "SETTINGS".

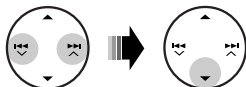

4 Choisissez une option de réglage.

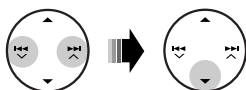

*1 Apparaît uniquement quand un téléphone Bluetooth est connecté.

*2 Apparaît uniquement quand un téléphone Bluetooth est connecté et qu'il est compatible avec les messages textuels.

*3 Bluetooth Audio: Affiche uniquement "VERSION".

5 Changez le réglage souhaité.

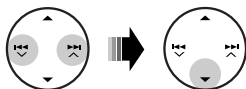

Menu de réglage (___ : Réglage initial)

AUTO CNT (connexion)

Quand l'appareil est sous tension, la connexion est établie automatiquement avec....

OFF: Aucun appareil Bluetooth.

LAST: Le dernier appareil Bluetooth connecté.

ORDER: L'appareil Bluetooth enregistré trouvé en premier.

AUTO ANS (réponse automatique)

Uniquement pour l'appareil connecté pour "BT-PHONE".

ON: L'appareil répond automatiquement aux appels entrant.

OFF: L'appareil ne répond pas automatiquement aux appels entrant. Répondez aux appels manuellement.

REJECT: L'appareil refuse tous les appels entrants.

MSG INFO (info messages)

Uniquement pour l'appareil connecté pour "BT-PHONE".

AUTO: L'appareil vous informe de l'arrivée d'un message par une sonnerie et en affichant "RCV MSG" (réception d'un message).

MANUAL: L'appareil ne vous informe pas de l'arrivée d'un message.

MIC SET (réglage du microphone)

Uniquement pour l'appareil connecté pour "BT-PHONE".

Ajustez le volume du microphone connecté à l'adaptateur Bluetooth, [LEVEL 01/02/03].

VERSION

Les versions du logiciel et du matériel Bluetooth sont affichées.

Affectation de titres

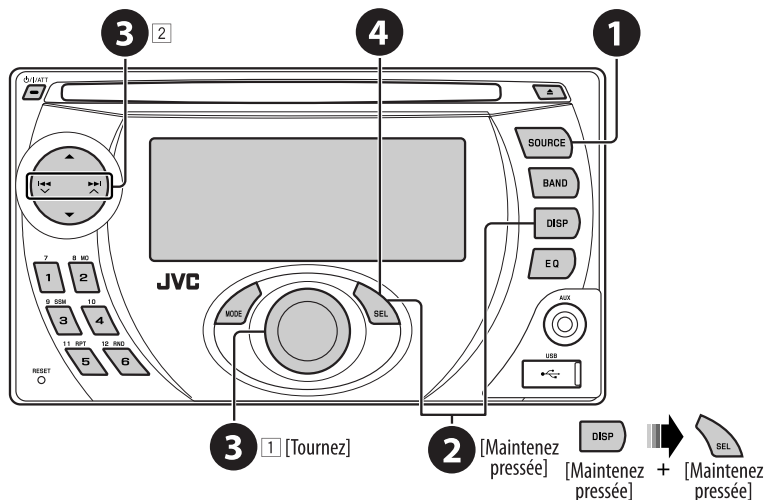

Vous pouvez affecter un titre à 30 fréquences de station (FM et AM) et un maximum de 8 caractères pour chaque titre.

Pour effacer tout le titre

À l'étape 2 ci-à gauche...

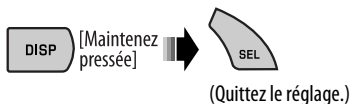

- 1 Choisissez "FM/AM".
- 2 Affiche l'écran d'entrée de titre.
- 3 Affectez un titre.
 - 1 Choisissez un caractère.
 - 2 Déplacez-vous à la position de caractère suivante (ou précédente).
 - 3 Répétez les étapes 1 et 2 jusqu'à ce que vous terminiez d'entrer le titre.
- 4 Terminez la procédure.

Caractères disponibles

A	B	C	D	E	F	G	H	I	J	K	L	M	N
O	P	Q	R	S	T	U	V	W	X	Y	Z	0	1
2	3	4	5	6	7	8	9	-	/	<	>	espace	

Condensation d'humidité

De la condensation peut se produire sur la lentille à l'intérieur de l'appareil dans les cas suivants:

- Après le démarrage du chauffage dans la voiture.
- Si l'intérieur de la voiture devient très humide.

Si cela se produit, l'appareil risque de ne pas fonctionner correctement. Dans ce cas, éjectez le disque et laissez l'autoradio sous tension pendant quelques heures jusqu'à ce que l'humidité s'évapore.

Comment manipuler les disques

Pour retirer un disque de sa boîte, faites pression vers le centre du boîtier et soulevez légèrement le disque en le tenant par ses bords.

Support central



- Tenez toujours le disque par ses bords. Ne touchez pas la surface enregistrée.

Pour remettre un disque dans sa boîte, insérez-le délicatement sur le support central (avec la surface imprimée dirigée vers le haut).

- Conservez les disques dans leur boîte quand vous ne les utilisez pas.

Pour garder les disques propres

Si le disque est sale, sa lecture risque d'être déformée.

Si un disque est sale, essayez-le avec un chiffon doux, en ligne droite du centre vers les bords.



- N'utilisez pas de solvant (par exemple, un nettoyant conventionnel pour disque vinyle, un vaporisateur, un diluant, du benzène, etc.) pour nettoyer les disques.

Pour reproduire un disque neuf

Les disques neufs ont parfois des ébarbures sur le bord intérieur et extérieur. Si un tel disque est utilisé, cet autoradio risque de le rejeter.



Pour retirer ces ébarbures, frotter les bords avec un crayon, un stylo, etc.

N'utilisez pas les disques suivants:



Pour en savoir plus à propos de cet autoradio

Généralités

Mise sous tension de l'appareil

- En appuyant sur SOURCE sur l'autoradio, vous pouvez aussi mettre l'appareil sous tension. Si la source est prête, la lecture démarre aussi.

Mise hors tension de l'appareil

- Si vous mettez l'appareil hors tension pendant l'écoute d'un disque, la lecture du disque reprendra à partir du point où la lecture a été interrompue la prochaine fois que vous mettez l'appareil sous tension.

FM/AM

Mémorisation des stations

- Pendant la recherche SSM...
 - Les stations reçues sont préréglées sur les No 1 (fréquence la plus basse) à No 6 (fréquence la plus haute).
 - Quand la recherche SSM est terminée, la station mémorisée sur le No 1 est accordée automatiquement.
- Lors de la mémorisation de stations, les stations mémorisées précédemment sont effacées et de nouvelles stations sont mémorisées.

Disque

Précautions pour la lecture de disques à double face

- La face non DVD d'un disque à "DualDisc" n'est pas compatible avec le standard "Compact Disc Digital Audio". Par conséquent, l'utilisation de la face non DVD d'un disque à double face sur cet appareil n'est pas recommandée.

Généralités

- Cet autoradio est conçu pour reproduire les CD/CD Text et les CD-R (enregistrables)/CD-RW (réinscriptibles) au format CD audio (CD-DA), MP3/WMA/AAC.
- Si un disque est inséré à l'envers, "PLEASE" et "EJECT" apparaissent alternativement sur l'affichage. Appuyez sur ▲ pour éjecter le disque.
- Lors de l'avance ou du retour rapide d'un disque MP3/WMA/AAC, vous ne pouvez entendre que des sons intermittents.

Éjection d'un disque

- Si le disque éjecté n'est pas retiré avant 15 secondes, il est réinséré automatiquement dans la fente d'insertion pour le protéger de la poussière. La lecture démarre automatiquement.
- Après avoir éjecté un disque, "NO DISC" apparaît et certaines touches ne fonctionnent pas. Insérez un autre disque ou appuyez sur SOURCE pour choisir une autre source de lecture.

Lecture d'un CD-R ou CD-RW

- Utilisez uniquement des CD-R ou CD-RW "finalisés".
 - Cet appareil peut uniquement reproduire les fichiers du même type que le premier fichier détecté sur le disque si un disque comprend à la fois des fichiers CD audio (CD-DA) et des fichiers MP3/WMA/AAC.
 - Cet autoradio peut reproduire les disques multi-session; mais les sessions non fermées sont sautées lors de la lecture.
 - Certains CD-R ou CD-RW ne peuvent pas être reproduits sur cet appareil à cause de leurs caractéristiques ou des raisons suivantes:
 - Les disques sont sales ou rayés.
 - De l'humidité s'est condensée sur la lentille à l'intérieur de l'autoradio.
 - La lentille du capteur à l'intérieur de l'autoradio est sale.
 - Ce sont des CD-R/CD-RW sur lesquels des fichiers ont été écrits par paquet.
 - Les conditions de l'enregistrement (données manquantes, etc.) ou du support (tâche, rayure, gondolage) sont incorrectes.
 - Les CD-RW nécessitent un temps d'initialisation plus long à cause de leur indice de réflexion plus faible que celui des CD ordinaires.
 - N'utilisez pas les CD-R ou CD-RW suivants:
 - Disques avec des autocollants, des étiquettes ou un sceau protecteur collés à leur surface.
 - Disques sur lesquels une étiquette peut être imprimée directement avec une imprimante à jet d'encre.
- Utiliser de tels disques par haute température ou humidité peut entraîner un mauvais fonctionnement ou endommager l'appareil.

Suite à la page suivante

Lecture d'un disque MP3/WMA/AAC

- Cet autoradio peut reproduire les fichiers MP3/WMA/AAC portant le code d'extension <.mp3>, <.wma> ou <.m4a> (quel que soit la casse des lettres—majuscules/minuscules).
 - Cet autoradio peut afficher le nom de l'album, l'artiste (interprète), les balises ID3 (version 1.0, 1.1, 2.2, 2.3, ou 2.4) pour les fichiers MP3 et afficher les balises WMA/AAC.
 - Cet autoradio peut afficher uniquement les caractères d'un octet. Les autres caractères ne peuvent pas être affichés correctement.
 - Cet autoradio peut reproduire les fichiers MP3/WMA/AAC respectant les conditions suivantes:
 - Débit binaire pour MP3: 8 kbps — 320 kbps
 - Fréquence d'échantillonnage pour MP3: 48 kHz, 44,1 kHz, 32 kHz (pour MPEG-1) 24 kHz, 22,05 kHz, 16 kHz (pour MPEG-2) 12 kHz, 11,025 kHz, 8 kHz (pour MPEG-2,5)
 - Débit binaire pour WMA: 32 kbps — 192 kbps
 - Débit binaire pour AAC: 16 kbps — 320 kbps
 - Fréquence d'échantillonnage pour AAC: 48 kHz, 44,1 kHz
 - Format du disque: ISO 9660 Level 1/Level 2, Romeo, Joliet, nom de fichier long Windows
 - Le nombre maximum de caractères pour les noms de fichier/dossier varie selon le format du disque utilisé (et inclus les 4 caractères de l'extension—<.mp3>, <.wma> ou <.m4a>).
 - ISO 9660 Level 1: 12 caractères maximum
 - ISO 9660 Level 2: 31 caractères maximum
 - Romeo*: 128 (60) caractères maximum
 - Joliet*: 64 (30) caractères maximum
 - Nom de fichier long Windows*: 128 (60) caractères maximum
- * Le nombre entre parenthèse indique le nombre de caractères maximum pour les noms de fichier/dossier dans le cas où le nombre total de fichiers et de dossier est supérieur ou égal à 271.
- Cet autoradio peut reconnaître un maximum de 512 fichiers, 200 dossiers et 8 hiérarchies.
 - Cet autoradio peut reproduire les fichiers enregistrés au mode VBR (débit binaire variable). Les fichiers enregistrés au mode VBR affichent une durée écoulée différente et ne montrent pas la durée écoulée actuelle correcte. Et plus spécialement, après avoir réalisé une recherche, cette différence devient importante.

- Cet autoradio ne peut pas reproduire les fichiers suivants:
 - Fichiers MP3 codés au format MP3i et MP3 PRO.
 - Fichiers MP3 codés dans un format inapproprié.
 - Fichiers MP3 codés avec Layer 1/2.
 - Fichiers WMA codés sans perte, professionnels et formats vocaux.
 - Fichiers WMA qui ne sont pas basés sur Windows Media® Audio.
 - Fichiers au format WMA protégés contre la copie avec DRM.
 - Les fichiers AAC créés par un autre logiciel que iTunes.
 - Les fichiers AAC sont codés avec le format Apple lossless.
 - Fichiers qui contiennent des données telles que AIFF, ATRAC3, etc.
- La fonction de recherche fonctionne mais la vitesse de recherche n'est pas constante.

Lecture des plages MP3/WMA/AAC/WAV à partir d'un périphérique USB

- Connecter un périphérique USB automatiquement change la source sur "USB".
- Lors de la lecture à partir d'un périphérique USB, l'ordre de lecture peut différer de celui d'autres lecteurs.
- Cet appareil peut ne pas être capable de reproduire certains périphériques USB ou certains fichiers à causes de leurs caractéristiques ou des conditions d'enregistrement.
- En fonction de la forme du périphérique USB et du port de connexion, il se peut que certains périphériques USB ne puissent pas être connectés correctement ou que la connexion soit lâche.
- Lors de la connexion d'un périphérique USB à mémoire de grande capacité, référez-vous aussi à ses instructions.
- Connectez un périphérique USB à mémoire de grande capacité à la fois à cet appareil. N'utilisez pas de nœud de raccordement USB.
- Vous pouvez connecter deux types de périphériques USB à cet appareil—des périphériques MTP et des périphériques à mémoire de grande capacité. Si vous connectez un périphérique MTP utilisant "USB digital media streaming" à cet appareil (sauf le lecteur D. de JVC XA-HD500), vous pouvez reproduire à travers cet appareil les fichiers WMA-DRM10 (gestion des droits numériques) achetés sur des sites web de distribution de musique.

- Cet appareil est compatible avec USB Full-Speed.
- Si le périphérique USB connecté ne contient pas de fichiers corrects, "NO FILE" apparaît.
- Cet appareil peut afficher les balises ID3 (Version 1.0, 1.1, 2.2, 2.3 ou 2.4) pour les fichiers MP3 et afficher les balises WMA/AAC/WAV.
- Cet autoradio peut reproduire les fichiers MP3/WMA/AAC/WAV respectant les conditions suivantes:
 - MP3:
 - Débit binaire: 8 kbps — 320 kbps
 - Fréquence d'échantillonnage: 48 kHz, 44,1 kHz, 32 kHz (pour MPEG-1) 24 kHz, 22,05 kHz, 16 kHz (pour MPEG-2)
 - WMA:
 - Débit binaire: 5 kbps — 320 kbps
 - Fréquence d'échantillonnage: 8 kHz — 48 kHz
 - Canal: Mono/stéréo
 - AAC:
 - Débit binaire: 16 kbps — 320 kbps
 - Fréquence d'échantillonnage: 48 kHz — 44,1 kHz
 - Canal: 1 ca./2 ca.
 - WAV:
 - Débit binaire: Linear PCM à 705 kbps et 1 411 kbps
 - Fréquence d'échantillonnage: 44,1 kHz
 - Canal: 1 ca./2 ca.
- Cet appareil peut reproduire les fichiers MP3 enregistrés au mode VBR (débit binaire variable).
- Le nombre maximum de caractères pour un nom de dossier et de fichier est de 25; 128 caractères pour les balises MP3/WMA/AAC/WAV.
- Cet appareil peut reconnaître un maximum de 50 000 fichiers, 5 000 dossiers (999 fichiers par dossier). Cependant, l'affichage peut montrer un maximum de 9 999 dossiers/fichiers.
- Cet appareil ne peut pas reconnaître les périphériques USB à mémoire de grande capacité dont l'alimentation dépasse 5 V ou est inférieur à 500 mA.
- Il se peut que cet appareil ne reconnaisse pas un périphérique USB connecté à travers un lecteur de carte USB.
- Il se peut que cet appareil ne puisse pas reproduire correctement des fichiers d'un périphérique USB quand celui-ci est connecté à l'aide d'un cordon prolongateur.
- Cet appareil ne peut pas assurer toutes les fonctions ou alimenter tous les types de périphériques USB.

- Cet autoradio ne peut pas reproduire les fichiers suivants:
 - Fichiers MP3 codés au format MP3i et MP3 PRO.
 - Fichiers MP3 codés dans un format inapproprié.
 - Fichiers MP3 codés avec Layer 1/2.
 - Fichiers WMA codés sans perte, professionnels et formats vocaux.
 - Fichiers WMA qui ne sont pas basés sur Windows Media® Audio.
 - Les fichiers AAC créés par un autre logiciel que iTunes.
 - Les fichiers AAC sont codés avec le format Apple lossless.
 - Fichiers WAV codés en utilisant MS-ADPCM.
 - Fichiers qui contiennent des données telles que AIFF, ATRAC3, etc.

Changement de la source

- Si vous changez la source, la lecture s'arrête aussi. La prochaine fois que vous choisissez de nouveau la même source, la lecture reprend à partir de l'endroit où elle a été interrompue.

Détachement d'un périphérique USB

- Après avoir retiré un périphérique USB, "NO USB" apparaît et certaines touches ne fonctionnent pas. Attachez de nouveau le périphérique USB ou appuyez sur SOURCE pour choisir une autre source de lecture.

Opérations Bluetooth

Généralités

- Pendant que vous conduisez, ne réalisez pas d'opérations compliquées telles que la composition d'un numéro, l'utilisation du répertoire téléphonique, etc. Pour réaliser ces opérations, arrêtez votre voiture dans un endroit sûr.
- Il se peut que certains périphériques Bluetooth ne puissent pas être connectés à cet appareil en fonction de la version Bluetooth du périphérique.
- Cet appareil peut ne pas fonctionner avec certains périphériques Bluetooth.
- Les conditions de connexion peuvent varier en fonction des circonstances autour de vous.
- Quand cet appareil est mis hors tension, l'appareil extérieur est déconnecté.

Suite à la page suivante

Messages d'avertissement pour les opérations

Bluetooth

- **ERR CNCT** (Erreur de connexion)
Le périphérique est enregistré mais la connexion a échoué. Utilisez "CONNECT" pour connecter de nouveau le périphérique. (Voir page 13.)
- **ERROR**
Essayez de nouveau l'opération. Si "ERROR" apparaît de nouveau, vérifiez si l'appareil extérieur prend en charge la fonction que vous avez essayée.
- **UNFOUND**
Aucun périphérique Bluetooth disponible n'est détecté avec "SEARCH".
- **LOADING**
L'appareil met à jour le répertoire téléphonique et/ou les messages.
- **WAIT**
L'appareil se prépare pour utiliser la fonction Bluetooth. Si le message ne disparaît pas, mettez l'appareil hors tension puis sous tension, puis connecter de nouveau le périphérique (ou réinitialisez l'appareil).
- **RESET 8**
Vérifiez la connexion entre l'adaptateur et cet appareil.

Radio satellite

- Vous pouvez aussi connecter la radio JVC SIRIUS PnP ("Plug and Play"), en utilisant l'adaptateur de radio SIRIUS JVC, KS-U100K (non fourni) sur la prise de changeur de CD à l'arrière de l'appareil. En mettant sous/hors tension l'appareil, vous pouvez mettre sous/hors tension la radio JVC PnP. Cependant, vous ne pouvez pas la commander à partir de cet autoradio.
- Pour en savoir plus sur la radio satellite SIRIUS ou pour faire une suscription, visitez le site web <<http://www.sirius.com>>.
- Pour consultez la liste des canaux les plus récents et les informations sur les programme ou pour vous inscrire pour la radio satellite XM, visitez le site web <<http://www.xmradio.com>>.

iPod ou lecteur D.

- Quand vous mettez cet appareil sous tension, iPod ou le lecteur D. est chargé à travers cet appareil.
- Pendant que iPod ou le lecteur D. est connecté, aucune opération à partir de iPod ou du lecteur D. n'est possible. Réalisez toutes les opérations à partir de cet appareil.
- Le texte d'information peut ne pas être affiché correctement.
- Si le texte d'information contient plus de 8 caractères, il défile sur l'affichage. Cet appareil peut afficher un maximum de 40 caractères.

Avis:

Lors de l'utilisation de iPod ou d'un lecteur D., certaines opérations peuvent ne pas être réalisées correctement ou comme prévues. Dans ce cas, consultez le site Web JVC suivant:

Pour les utilisateurs de iPod: <<http://www.jvc.co.jp/english/car/support/ks-pd100/index.html>>

Pour les utilisateurs d'un lecteur D.: <<http://www.jvc.co.jp/english/car/support/ks-pd500/index.html>>

Affectation d'un titre

- Si vous essayer d'affecter des titres à plus de 30 fréquences de station, "NAMEFULL" apparaît. Effacez les titres inutiles avant de faire une autre affectation.

Réglages généraux—PSM

- Le réglage "AUTO" pour "DIMMER" peut ne pas fonctionner correctement sur certains véhicules et en particulier sur ceux qui possèdent une bague de commande de gradation. Dans ce cas, changez le réglage "DIMMER" sur autre chose que "AUTO".
- Si vous changez le réglage "AMP GAIN" de "HIGH PWR" sur "LOW PWR" alors que le niveau de volume est réglé au dessus de "VOL 30", l'autoradio change automatiquement le volume sur "VOL 30".

Guide de dépannage

Ce qui apparaît être un problème n'est pas toujours sérieux. Vérifiez les points suivants avant d'appeler un centre de service.

	Symptôme	Remède/Cause
Généralités	• Aucun son n'est entendu des enceintes.	• Ajustez le volume sur le niveau optimum. • Vérifiez les cordons et les connexions.
	• Cet autoradio ne fonctionne pas du tout.	Réinitialisez l'autoradio (voir page 3).
FM/AM	• Le préréglage automatique SSM ne fonctionne pas.	Mémorez les stations manuellement.
	• Bruit statique pendant l'écoute de la radio.	Connectez l'antenne solidement.
Disques en général	• Le disque ne peut pas être reproduit.	Insérez le disque correctement.
	• Le CD-R/CD-RW ne peut pas être reproduit. • Les plages sur les CD-R/CD-RW ne peuvent pas être sautées.	• Insérez un CD-R/CD-RW finalisé. • Finalisez le CD-R/CD RW avec l'appareil que vous avez utilisé pour l'enregistrement.
	• Le disque ne peut pas être reproduit ni éjecté.	• Déverrouillez le disque (voir page 10). • Forcez l'éjection du disque (voir page 3).
	• Le son du disque est parfois interrompu.	• Arrêtez la lecture lorsque vous conduisez sur une route accidentée. • Changez le disque. • Vérifiez les cordons et les connexions.
	• "NO DISC" apparaît sur l'affichage.	Insérez un disque reproductible dans la fente d'insertion.
MP3/WMA/AAC	• Le disque ne peut pas être reproduit.	• Utilisez un disque avec des plages MP3/WMA/AAC enregistrées dans un format compatible avec ISO 9660 Niveau 1, Niveau 2, Romeo ou Joliet. • Ajoutez le code d'extension <.mp3>, <.wma> ou <.m4a> aux noms de fichier.
	• Du bruit est produit.	Sautez à une autre plage ou changez le disque. (N'ajoutez pas le code d'extension <.mp3>, <.wma> ou <.m4a> à des plages non MP3/WMA/AAC).
	• Un temps d'initialisation plus long est requis ("CHECK" continue de clignoter sur l'affichage).	N'utilisez pas trop de hiérarchies et de dossiers.

	Symptôme	Remède/Cause
MP3/WMA/AAC	• Les plages ne sont pas reproduites dans l'ordre dans lequel vous vouliez les reproduire.	L'ordre de lecture est déterminé quand les fichiers sont enregistrés.
	• La durée de lecture écoulée n'est pas correcte.	Cela se produit quelque fois pendant la lecture. C'est causé par la façon dont les plages ont été enregistrées sur le disque.
	• "PLEASE" et "EJECT" apparaissent alternativement sur l'affichage.	Insérez un disque contenant des plages MP3/WMA/AAC.
	• Les caractères corrects ne sont pas affichés (ex.: nom de l'album).	Cet appareil peut uniquement afficher les lettres (majuscules), les chiffres et un nombre limité de symboles.
Périphérique USB	• Du bruit est produit.	La plage reproduite n'est pas une plage MP3/WMA/AAC/WAV. Passez à un autre fichier. (N'ajoutez pas le code d'extension <.mp3>, <.wma>, <.m4a> ou <.wav> à des plages non MP3/WMA/AAC/WAV).
	• "CHECK" continue de clignoter sur l'affichage.	<ul style="list-style-type: none"> • La durée d'initialisation varie en fonction du périphérique USB. • N'utilisez pas trop de hiérarchies, de dossiers et de dossiers vides*. • Mettez l'appareil hors tension puis de nouveau sous tension. <p><i>* Dossier qui est vide physiquement ou qui contient des données mais ne contient pas de plage MP3/WMA/AAC/WAV valide.</i></p>
	• "NO FILE" clignote sur l'affichage.	Connectez un périphérique USB qui contient des plages codées dans un format approprié.
	• "NO USB" apparaît sur l'affichage.	
	• "READ" et "FAILED" apparaissent alternativement sur l'affichage.	Le nombre total de plages ne peut pas être obtenu correctement.
	• Les caractères corrects ne sont pas affichés (ex.: nom de l'album).	Cet appareil peut uniquement afficher les lettres (majuscules), les chiffres et un nombre limité de symboles.
• Lors de la lecture d'une plage, le son s'interrompt parfois.	Les plages MP3/WMA/AAC/WAV n'ont pas été copiées correctement sur le périphérique USB. Copiez de nouveau les plages MP3/WMA/AAC/WAV sur le périphérique USB et essayez à nouveau.	

	Symptôme	Remède/Cause
Bluetooth*	<ul style="list-style-type: none"> Le périphérique Bluetooth ne détecte pas l'appareil. 	<p>Cet appareil peut être connecté à un téléphone portable Bluetooth et à un périphérique audio Bluetooth en même temps.</p> <p>Pendant la connexion à un périphérique, cet appareil ne peut pas être détecté par un autre périphérique.</p> <p>Déconnectez l'appareil actuellement connecté et refaites une recherche.</p>
	<ul style="list-style-type: none"> L'appareil ne détecte pas le périphérique Bluetooth. 	<ul style="list-style-type: none"> Vérifiez le réglage Bluetooth du périphérique. Faites une recherche à partir du périphérique Bluetooth. Après que le périphérique Bluetooth a détecté cet appareil, choisissez "OPEN" sur cet appareil pour connecter le périphérique. (Voir page 12.)
	<ul style="list-style-type: none"> L'appareil ne réalise pas le pairage avec le périphérique Bluetooth. 	<ul style="list-style-type: none"> Entrez le même code PIN pour cet appareil et le périphérique cible. Choisissez le nom du périphérique à partir de "SPECIAL", puis essayez de nouveau la connexion. (Voir page 13.)
	<ul style="list-style-type: none"> Il y a un écho ou du bruit. 	Ajustez la position du microphone.
	<ul style="list-style-type: none"> Le son du téléphone est de mauvaise qualité. 	<ul style="list-style-type: none"> Réduisez la distance entre cet appareil et le périphérique audio Bluetooth. Déplacez la voiture dans un endroit où vous pouvez obtenir un meilleur signal de réception.
	<ul style="list-style-type: none"> Le son est interrompu ou saute pendant la lecture d'un périphérique audio Bluetooth. 	<ul style="list-style-type: none"> Réduisez la distance entre cet appareil et le périphérique audio Bluetooth. Déconnectez le périphérique connecté pour "BT-PHONE". Mettez l'appareil hors tension, puis de nouveau sous tension. (Si le son n'est toujours pas rétabli), connectez de nouveau le périphérique.
Changeur de CD	<ul style="list-style-type: none"> "NO DISC" apparaît sur l'affichage. 	Insérez des disques dans le magasin.
	<ul style="list-style-type: none"> "NO MAG" apparaît sur l'affichage. 	Insérez le magasin.
	<ul style="list-style-type: none"> "RESET 8" apparaît sur l'affichage. 	Connectez cet autoradio et le changeur de CD correctement et appuyez sur le bouton de réinitialisation du changeur de CD.
	<ul style="list-style-type: none"> "RESET 1" – "RESET 7" apparaît sur l'affichage. 	Appuyez sur la touche de réinitialisation du changeur de CD.
	<ul style="list-style-type: none"> Le changeur de CD ne fonctionne pas du tout. 	Réinitialisez l'autoradio (voir page 3).

* Pour les opérations Bluetooth, référez-vous aux instructions fournies avec l'adaptateur Bluetooth.

Suite à la page suivante

Symptôme	Remède/Cause
<ul style="list-style-type: none"> • "CALL 1-888-539-SIRIUS TO SUBSCRIBE" défile sur l'affichage lors de l'écoute de la radio satellite SIRIUS. 	Démarrez la suscription pour la radio satellite SIRIUS (voir page 19).
<ul style="list-style-type: none"> • Aucun son n'est entendu. "UPDATING" apparaît sur l'affichage. 	L'autoradio est en train de mettre à jour les informations des canaux et cela prend plusieurs minutes.
<ul style="list-style-type: none"> • "NO SIGNAL" défile ou "NO SIGNAL" apparaît sur l'affichage. 	Déplacez-vous dans un endroit où les signaux sont plus forts.
<ul style="list-style-type: none"> • "NO ANTENNA" défile ou "ANTENNA" apparaît sur l'affichage. 	Connectez l'antenne solidement.
<ul style="list-style-type: none"> • "NO CH" apparaît sur l'affichage pendant environ 5 secondes, puis l'affichage précédent réapparaît pendant l'écoute de la radio satellite SIRIUS. 	Aucune émission sur le canal choisi. Choisissez un autre canal ou continuez d'écouter le canal précédent.
<ul style="list-style-type: none"> • "NO (information)*" défile sur l'affichage lors de l'écoute de la radio satellite SIRIUS. • "----" apparaît sur l'affichage lors de l'écoute de la radio satellite XM. 	Il n'y a pas de texte d'information pour le canal choisi.
<ul style="list-style-type: none"> • "----" apparaît sur l'affichage pendant environ 2 secondes, puis l'affichage retourne au canal précédent pendant l'écoute de la radio satellite XM. 	Le canal choisi n'est plus disponible ou autorisé. Choisissez un autre canal ou continuez d'écouter le canal précédent.
<ul style="list-style-type: none"> • "OFF AIR" apparaît sur l'affichage lors de l'écoute de la radio satellite XM. 	Le canal choisi n'est pas diffusé actuellement. Choisissez un autre canal ou continuez d'écouter le canal précédent.
<ul style="list-style-type: none"> • "LOADING" apparaît sur l'affichage lors de l'écoute de la radio satellite XM. 	L'appareil est en train de changer les informations du canal et audio. Le texte d'information est temporairement indisponible.
<ul style="list-style-type: none"> • "RESET 8" apparaît sur l'affichage. • La radio satellite ne fonctionne pas du tout. 	Reconnectez cet appareil et la radio satellite correctement, puis réinitialisez cet appareil.

• NO CATEGORY, NO ARTIST, NO COMPOSER, et NO SONG/PROGRAM.

Symptôme	Remède/Cause	
<ul style="list-style-type: none"> • iPod ou le lecteur D. ne peut pas être mis sous tension ou ne fonctionne pas. 	<ul style="list-style-type: none"> • Vérifiez le câble de connexion et le raccordement. • Chargez de la batterie. • Mettez à jour la version du micrologiciel. 	
<ul style="list-style-type: none"> • Le son est déformé. 	Mettez hors service l'égaliseur sur cet appareil ou sur iPod/lecteur D.	
<ul style="list-style-type: none"> • "NO IPOD" ou "NO DP" apparaît sur l'affichage. 	<ul style="list-style-type: none"> • Vérifiez le câble de connexion et le raccordement. • Chargez de la batterie. 	
<ul style="list-style-type: none"> • La lecture s'arrête. 	Le casque d'écoute a été déconnecté pendant la lecture. Redémarrez la lecture (voir page 21).	
iPod/lecteur D.	<ul style="list-style-type: none"> • Aucun son n'est entendu quand iPod nano est connecté. 	<ul style="list-style-type: none"> • Déconnectez le casque d'écoute de iPod nano. • Mettez à jour la version du micrologiciel de iPod nano.
	<ul style="list-style-type: none"> • Aucun son n'est entendu. • "ERROR 01" apparaît sur l'affichage quand un lecteur D. est connecté. 	Déconnectez l'adaptateur au niveau du lecteur D. Puis, connectez-le à nouveau.
	<ul style="list-style-type: none"> • "NO FILES" ou "NO TRACK" apparaît sur l'affichage. 	Aucune plage ne se trouve dans l'appareil. Importez des plages dans iPod ou le lecteur D.
	<ul style="list-style-type: none"> • "RESET 1" – "RESET 7" apparaît sur l'affichage. 	Déconnectez l'adaptateur au niveau de cet appareil et de iPod/lecteur D. Puis, connectez-le à nouveau.
	<ul style="list-style-type: none"> • "RESET 8" apparaît sur l'affichage. 	Vérifiez la connexion entre l'adaptateur et cet appareil.
	<ul style="list-style-type: none"> • Les commandes de iPod ou du lecteur D. ne fonctionnent pas après l'avoir déconnecté de cet appareil. 	Réinitialisez iPod ou le lecteur D.

- Microsoft et Windows Media est une marque déposée ou une marque de commerce de Microsoft Corporation aux États-Unis et/ou dans les autres pays.
- "SIRIUS" et le logo du chien SIRIUS sont des marques déposées de SIRIUS Satellite Radio Inc.
- XM et ses logos correspondant sont des marques déposées de XM Satellite Radio Inc.
- "SAT Radio", le logo SAT Radio et les marques associées sont des marques de commerce de SIRIUS Satellite Radio Inc. et de XM Satellite Radio, Inc.
- iPod est une marque de commerce d'Apple Inc., enregistrée aux États-Unis et dans les autres pays.
- La marque du mot et les logos Bluetooth sont la propriété de Bluetooth SIG, Inc. et toute utilisation de ces marques par Victor Company of Japan, Limited (JVC) est faite sous licence. Les autres marques et noms de commerce sont la propriété de leur propriétaire respectif.

Spécifications

FRANÇAIS

SECTION DE L'AMPLIFICATEUR AUDIO	Puissance de sortie:	20 W RMS × 4 canaux à 4 Ω et avec ≤ 1% THD+N		
	Rapport signal sur bruit:	80 dBA (référence: 1 W pour 4 Ω)		
	Impédance de charge:	4 Ω (4 Ω à 8 Ω admissible)		
	Plage de commande de tonalité:	Graves:	±12 dB à 60 Hz	
		Médiums:	±12 dB à 1 kHz	
		Aigus:	±12 dB à 10 kHz	
	Réponse en fréquence:	40 Hz à 20 000 Hz		
	Niveau de sortie de ligne/Impédance:	2,5 V/20 kΩ en charge (pleine échelle)		
	Impédance de sortie:	1 kΩ		
	Niveau de sortie du caisson de grave/ Impédance:	2,5 V/20 kΩ en charge (pleine échelle)		
Autre prise:	Changeur de CD, Entrée pour la télécommande de volant, Prise d'entrée USB, Entrée du caisson de grave, Prise d'entrée AUX (auxiliaire)			

SECTION DU TUNER	Plage de fréquences:	FM:	avec l'intervalle des canaux réglé sur 100 kHz ou 200 kHz:	87,5 MHz à 107,9 MHz
			avec l'intervalle des canaux réglé sur 50 kHz:	87,5 MHz à 108,0 MHz
		AM:	avec l'intervalle des canaux réglé sur 10 kHz:	530 kHz à 1 710 kHz
			avec l'intervalle des canaux réglé sur 9 kHz:	531 kHz à 1 602 kHz
	Tuner FM:	Sensibilité utile:		11,3 dBf (1,0 μV/75 Ω)
		Sensibilité utile à 50 dB:		16,3 dBf (1,8 μV/75 Ω)
		Sélectivité de canal alterné (400 kHz):		65 dB
		Réponse en fréquence:		40 Hz à 15 000 Hz
		Séparation stéréo:		35 dB
	Tuner AM:	Sensibilité:		20 μV
Sélectivité:		35 dB		

SECTION DU LECTEUR CD	Type:	Lecteur de disque compact	
	Système de détection du signal:	Capteur optique sans contact (laser semi-conducteur)	
	Nombre de canaux:	2 canaux (stéréo)	
	Réponse en fréquence:	5 Hz à 20 000 Hz	
	Plage dynamique:	96 dB	
	Rapport signal sur bruit:	98 dB	
	Pleurage et scintillement:	Inférieur à la limite mesurable	
	Format de décodage MP3: (MPEG1/2 Audio Layer 3)	Débit binaire maximum: 320 kbps	
	Format de décodage WMA (Windows Media® Audio):	Débit binaire maximum: 192 kbps	
Format de décodage AAC (Advanced Audio Coding):	Débit binaire maximum: 320 kbps		

PÉRIPHÉRIQUE USB	Standard USB:	USB 1,1	
	Vitesse de transfert de données:	Pleine vitesse:	Maximum 12 Mbps
		Faible vitesse:	Maximum 1,5 Mbps
	Périphériques compatibles:	à mémoire de grande capacité, MTP	
	Système de fichiers compatible:	FAT 32/16/12	
	Format audio compatible:	MP3/WMA/AAC/WAV	
Courant maximum:	Moins de 500 mA		

GÉNÉRALITÉS	Alimentation:	Tension de fonctionnement:	CC 14,4 V (11 V à 16 V admissibles)	
	Système de mise à la masse:	Masse négative		
	Températures de fonctionnement admissibles:	0°C à +40°C (32°F à 104°F)		
	Dimensions (L × H × P): (approx.)	Taille d'installation:	178 mm × 100 mm × 158 mm (7-1/16 pouces × 3-15/16 pouces × 6-1/4 pouces)	
		Taille de l'appareil:	178 mm × 100 mm × 178 mm (7-1/16 pouces × 3-15/16 pouces × 7-1/16 pouces)	
Masse:	1,8 kg (4,0 livres) (sans les accessoires)			

La conception et les spécifications sont sujettes à changement sans notification.

Si un kit est nécessaire pour votre voiture, consultez votre annuaire téléphonique pour trouver le magasin spécialisé autoradio le plus proche.

**Having TROUBLE with operation?
Please reset your unit**

Refer to page of How to reset your unit

Still having trouble??

USA ONLY

Call 1-800-252-5722

<http://www.jvc.com>

We can help you!

JVC



EN, SP, FR

© 2007 Victor Company of Japan, Limited

0407DTSMdTJEIN

JVC

Instructions

CD RECEIVER

KW-XG700

Free Manuals Download Website

<http://myh66.com>

<http://usermanuals.us>

<http://www.somanuals.com>

<http://www.4manuals.cc>

<http://www.manual-lib.com>

<http://www.404manual.com>

<http://www.luxmanual.com>

<http://aubethermostatmanual.com>

Golf course search by state

<http://golfingnear.com>

Email search by domain

<http://emailbydomain.com>

Auto manuals search

<http://auto.somanuals.com>

TV manuals search

<http://tv.somanuals.com>