

JVC



TRAGBARER CD-SPIELER

LECTEUR DE DISQUE AUDIONUMÉRIQUE PORTABLE

LETTORE CD PORTATILE

XL-PG300B

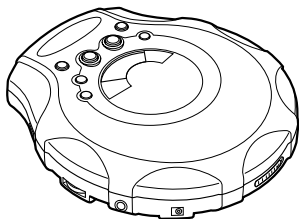

COMPACT
disc
DIGITAL AUDIO

ANWEISUNGEN
MANUEL D'INSTRUCTIONS
ISTRUZIONI

LVT1178-006A [E]

Download from [Www.Somanuals.com](http://www.Somanuals.com). All Manuals Search And Download.

Deutsch

Français

Italiano

Warnungen Vorsichtsmaßregeln und andere Hinweise
Avvertimenti, cautele e altro
Avertissements, précautions et autres

ACHTUNG!

DIESES PRODUKT ERZEUGT LASERSTRAHLEN. DIE VERWENDUNG DER BEDIENUNGS- UND EINSTELLELEMENTE ZU ANDEREN ZWECKEN ALS DEN HIER BESCHRIEBENEN KANN ZUR FREISETZUNG GEFÄHRLICHER LASERSTRAHLUNG FÜHREN.

ÖFFNEN SIE KEINE ABDECKUNG UND FÜHREN SIE KEINE REPARATUREN SELBST DURCH. REPARATUREN DÜRFEN NUR VON QUALIFIZIERTEM FACHPERSONAL DURCHFÜHRT WERDEN.

WARNUNG!

ZUR VERHÜTUNG EINES BRANDES ODER STROMSCHLAGS MUSS DIESES GERÄT VOR REGEN UND FEUCHTIGKEIT GESCHÜTZT WERDEN.

ATTENTION!

CET APPAREIL EST DOTÉ D'UN LECTEUR AU LASER. L'UTILISATION DE COMMANDES OU LE RECOURS À DES RÉGLAGES AUTRES QUE CEUX INDIQUÉS DANS CE MANUEL PEUVENT PRÉSENTER DES RISQUES D'EXPOSITION À DES RADIATIONS.

NE PAS OUVRIR LE BOÎTIER. TOUTE RÉPARATION DOIT ÊTRE FAITE PAR UN PERSONNEL QUALIFIÉ ET NON PAR L'USAGER.

MISE EN GARDE:

AFIN DE PRÉVENIR TOUT RISQUE D'INCENDIE OU DE CHOCS ÉLECTRIQUES, NE PAS L'EXPOSER À LA PLUIE OU À UNE HUMIDITÉ EXCESSIVE.

A pleine puissance, l'écoute prolongée du baladeur peut endommager l'oreille de l'utilisateur.

CAUTELA!

QUESTO APPARECCHIO UTILIZZA UN LASER. L'USO DI APPARECCHI DI CONTROLLO O DI REGOLAZIONE, O PROCEDURE DI UTILIZZO DIVERSE DA QUELLE INDICATE IN QUESTO MANUALE, POSSONO CAUSARE L'ESPOSIZIONE A RADIAZIONI PERICOLOSE. NON APRIRE I COPERCHI E NON CERCARE DI RIPARARE DA SOLI. PER QUALSIASI RIPARAZIONE, RIVOLGERSI A PERSONALE QUALIFICATO.

ATTENZIONE:

PER RIDURRE I RISCHI DI INCENDIO O SCOSSE ELETTRICHE, NON ESPORRE L'APPARECCHIO ALLA PIOGGIA O ALL'UMIDITÀ.

ACHTUNG:

- Blockieren Sie keine Belüftungsschlitze oder -bohrungen. (Wenn die Belüftungsöffnungen oder -löcher durch eine Zeitung oder ein Tuch etc. blockiert werden, kann die entstehende Hitze nicht abgeführt werden.)
- Stellen Sie keine offenen Flammen, beispielsweise angezündete Kerzen, auf das Gerät.
- Wenn Sie Batterien entsorgen, denken Sie an den Umweltschutz. Batterien müssen entsprechend den geltenden örtlichen Vorschriften oder Gesetzen entsorgt werden.
- Setzen sie dieses gerät auf keinen fall regen, feuchtigkeit oder flüssigkeitsspritzern aus. Es dürfen auch keine mit flüssigkeit gefüllten objekte, z.b. vassen, auf das gerät gestellt werden.

ATTENTION:

- Ne bloquez pas les orifices ou les trous de ventilation. (Si les orifices ou les trous de ventilation sont bloqués par un journal un tissu, etc., la chaleur peut ne pas être évacuée correctement de l'appareil.)
- Ne placez aucune source de flamme nue, telle qu'une bougie, sur l'appareil.
- Lors de la mise au rebut des piles, veuillez prendre en considération les problèmes de l'environnement et suivre strictement les règles et les lois locales sur la mise au rebut des piles.
- N'exposez pas cet appareil à la pluie, à l'humidité, à un égouttement ou à des éclaboussures et ne placez pas des objets remplis de liquide, tels qu'un vase, sur l'appareil.

ATTENZIONE:

- Evitare di ostruire le aperture o i fori di ventilazione con giornali, indumenti etc., in quanto s'impedirebbe al calore di fuoriuscire.
- Non collocare fiamme libere (es. candele accese) sull'apparecchio.
- Le batterie devono essere smaltite nel rispetto dell'ambiente, attenendosi ai regolamenti locali in materia.
- Non esporre l'apparecchio a pioggia, umidità, gocciolamenti e spruzzi d'acqua ed evitare di sovrapporvi oggetti contenenti liquidi (vasi etc.).

WICHTIG FÜR LASER-PRODUKTE

1. LASER-PRODUKT DER KLASSE 1
2. **ACHTUNG:** Die obere Abdeckung nicht öffnen. Das Gerät enthält keine Teile, die vom Benutzer gewartet werden können. Wartungen nur von qualifiziertem Fachpersonal durchführen lassen.
3. **ACHTUNG:** Sichtbare und unsichtbare Laserstrahlung bei offenem Gerät und Defekt oder Umgehen der Verriegelung. Setzen Sie sich dem Strahl nicht direkt aus.
4. ANBRINGEN DES ETIKETTS: WARNHINWEIS-ETIKETT, INNEN AM GERÄT ANGEBRACHT.

AVVERTENZE IMPORTANTI SUI PRODOTTI LASER

1. PRODOTTO LASER DI CLASSE 1
2. **ATTENZIONE:** Non aprire il coperchio superiore. Nessuna parte interna dell'unità richiede manutenzione da parte dell'utente; per la manutenzione rivolgersi al personale qualificato.
3. **ATTENZIONE:** Quando l'unità è aperta e il dispositivo di sincronizzazione è guasto o non funzionante, si può verificare l'emissione di radiazioni laser visibili o non visibili. Evitare l'esposizione diretta ai raggi laser.
4. RIPRODUZIONE DELL'ETICHETTA: ETICHETTA DI AVVERTENZA, POSIZIONATA SULLA SUPERFICIE INTERNA DELL'UNITÀ.

IMPORTANT POUR PRODUITS LASER

1. PRODUIT LASER CLASSE 1
2. **ATTENTION:** N'ouvrez pas le couvercle supérieur. Il n'y a aucune pièce réparable par l'utilisateur à l'intérieur de l'appareil; confiez toute réparation à un personnel qualifié.
3. **ATTENTION:** Risque de radiations laser visible et invisible quand l'appareil est ouvert et que le système de verrouillage ne fonctionne pas ou a été mis hors service. Évitez toute exposition directe au rayon.
4. REPRODUCTION DE L'ÉTIQUETTE: ÉTIQUETTE DE PRÉCAUTION PLACÉE À L'EXTÉRIEUR DE L'APPAREIL.

CAUTION: Visible and invisible laser radiation when open and interlock failed or defeated. AVOID DIRECT EXPOSURE TO BEAM. (e)

WARNING: Synlig Och osynlig laserstrålning när den öppnas och spärren är urkopplad. Betrakta ej strålen. (s)

ADVASEL: Synlig og usynlig laserstrålning når maskinen er åben eller interlocken fejle. Undgå direkte eksponering til stråling. (d)

VARO: Avattaessa ja Suojalukitus ohitettunatai viallisena olet alttiina näkyvälle ja näkymättömälle lasersäteilylle. Vältä säteen kohdistumista suoraan itseesi. (f)

Vielen Dank für den Erwerb dieses Produkts von JVC. Bevor Sie das Gerät in Betrieb nehmen, lesen Sie bitte diese Anweisungen genau durch, um optimale Leistung und eine längere Lebensdauer zu erzielen.

Inhaltsverzeichnis

Legen Sie das Trageband in Ihre Hand	1
Vorbereitungen für die Stromversorgung	2
Einfache Wiedergabe	4
Andere Wiedergabemethoden	6
Ein Wort den Compact-Discs	10
Hinweise zur Vorsicht	11
Problemlösungen	13
Technische Daten	14
Wartung	14

Mitgeliefertes Zubehör

Stereo-Kopfhörer 1 St.

Legen Sie das Trageband in Ihre Hand

Passen Sie das Trageband Ihrer Handgröße an.

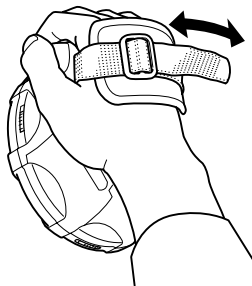

Vorbereitungen für die Stromversorgung

Die Abbildung des Tragebandes wurde ausgelassen.

Verwendung von Trockenbatterien (nicht mitgeliefert)

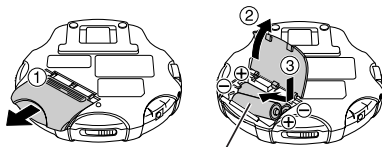

Zwei Alkali-Batterien des Typs "R6" (LR6).

Achtung:

Öffnen Sie das Batteriefach nicht mit Gewalt zu weit.

Batterieanzeige

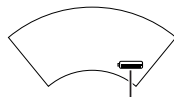

Batterieanzeige

Diese Anzeige erscheint, wenn die Batterien fast erschöpft sind. Kurze Zeit später wird das Gerät abgeschaltet.

Hinweis:

Durch Ausschalten der Stoßschutz-funktion EX wird etwas Batterieleistung gespart. Näheres siehe "Stoßschutz-funktion EX" auf Seite 9.

Verwendung des Netzadapters (nicht mitgeliefert)

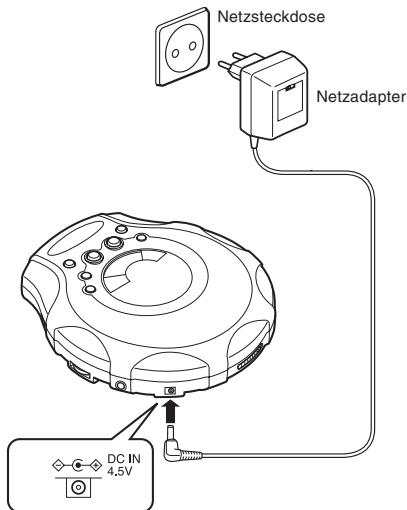

Hinweise:

- Auch dann, wenn das Gerät ausgeschaltet wird, wird immer noch geringfügig Strom verbraucht, so lange der Netzadapter an der Netzsteckdose angeschlossen ist.
- Wenn Sie den Netzadapter zu diesem Gerät erwerben möchten, lesen Sie bitte auf Seite 12 nach.

Versehentliche Bedienung vermeiden (Hold-Modus)

Durch Einschalten dieser Funktion ignoriert das Gerät versehentliches Drücken von Tasten.

Der Hold-Modus verhindert Folgendes:

- Versehentliches Einschalten des Gerätes (wodurch sich die Batterien erschöpfen).
- Unerwünschtes Ausschalten der Wiedergabe.

Verwendung des Hold-Modus'

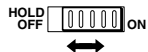

- Um zu vermeiden, dass das Gerät unbeabsichtigt eingeschaltet wird, stellen Sie den Schalter HOLD in die Stellung ON, während das Gerät ausgeschaltet ist.
- Um zu vermeiden, dass die Wiedergabe unbeabsichtigt gestoppt wird, stellen Sie den Schalter HOLD in die Stellung ON, nachdem Sie die CD-Wiedergabe gestartet haben.
- Im Hold-Modus leuchten "HoLd" und "⌨" wie folgt.
Eingeschaltet : "⌨" leuchtet.
Ausgeschaltet : "HoLd" und "⌨" leuchtet für einige Sekunden, wenn ►/|| gedrückt wird.

Hinweis:

Wenn der Schalter HOLD in der Stellung ON steht, können Sie das Gerät nicht einschalten.

Einfache Wiedergabe

Die Abbildung des Tragebandes wurde ausgelassen.

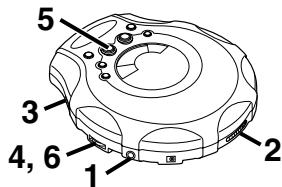

1

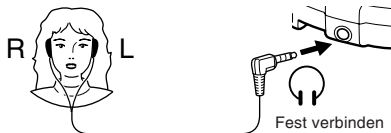

2

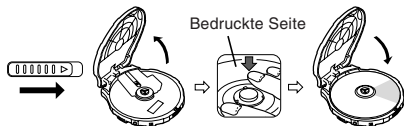

3

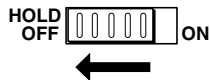

4

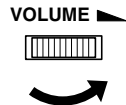

5

Nummer des wiedergegebenen Titels

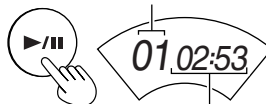

Vergangene Zeit jedes Titels

Die Wiedergabe stoppt automatisch, nachdem alle Titel einmal abgespielt wurden.

6



Zu Ihrer Information:

“dISC”

Diese Anzeige erscheint, wenn ►/|| gedrückt wird, wenn keine CD oder die CD nicht richtig eingelegt wurde.

“- _”

Vorbereitungsphase vor der Titelwiedergabe
Blinkt mehrere Sekunden lang nach dem Drücken von ►/||.

“OPEn”

Diese Anzeige erscheint, wenn der Deckel geöffnet ist.

Herausnehmen von CDs

Schalten Sie das Gerät aus und nehmen Sie die CD, nachdem sie sich nicht mehr dreht, heraus wie unten gezeigt:

**Automatische Abschaltung**

Wenn das Gerät 30 Sekunden lang im gestoppten Zustand war, schaltet es sich automatisch aus, um Batterieleistung zu sparen.

Rotationsgeräusch der CD

Dieser tragbare CD-Spieler benutzt eine Stromsparmethode, bei der in Abständen ein Rotationsgeräusch erklingt. Dies stellt keine Fehlfunktion dar.

Auf Pause schalten

Während der Wiedergabe,



07:00:18-

erneut drücken, um fortzufahren.

Auf Stopp schalten

Während der Wiedergabe,

Gesamtanzahl der Titel



10:44:48

Gesamtspiellänge

Gerät ausschalten

Im gestoppten Zustand,



Keine Anzeige

(Fortsetzung auf der nächsten Seite)

Schneller Vor-/Rücklauf

Überspringen-Funktion (Skip)

Während der Wiedergabe,



Vorlauf

Rücklauf



Suchfunktion

Gedrückt halten während der Wiedergabe.

- Für den Rücksprung zum vorhergehenden Titel drücken Sie zweimal schnell nacheinander **◀◀**.
- Bei der Programmwiedergabe kann mit dieser Taste schnell durch die programmierte Titelfolge vor- und zurück gespult werden.
- Bei der Zufallswiedergabe kann die Skip-Taste nicht benutzt werden, um zurück zu Titeln zu springen, die vor dem aktuellen Titel abgespielt wurden.

Andere Wiedergabemethoden

Intro-Wiedergabe

Sie können die jeweils ersten 10 Sekunden jedes Titels nacheinander anspielen lassen.

1 Im gestoppten Zustand,



(mehrmals)



2



Zum Abbrechen

Drücken Sie mehrmals auf MODE, bis "INTRO" erlischt.

Hinweise:

- Sie können die Intro-Wiedergabe auch während der normalen Wiedergabe starten.
In diesem Fall beginnt die Intro-Wiedergabe ab dem nächsten Titel, nachdem der aktuelle Titel bis zum Ende gelaufen ist.
- Sie können die Intro-Wiedergabe auch während der Programmwiedergabe starten.

Zufallswiedergabe

Während der Wiedergabe,

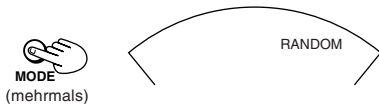

Nach Abspielen aller Titel stoppt die Wiedergabe.

Zum Abbrechen

Drücken Sie mehrmals MODE, bis "RANDOM" erlischt, oder drücken Sie **■**, um die CD zu stoppen.

Hinweise:

- Die Zufallswiedergabe können Sie auch im Stopp auswählen.
- Während der Programmwiedergabe können Sie nicht die Zufallswiedergabe auswählen.

Programmwiedergabe

Sie können bis zu 32 Titel in beliebiger Reihenfolge (auch mehrmals den gleichen Titel) programmieren.

1 Im gestoppten Zustand,

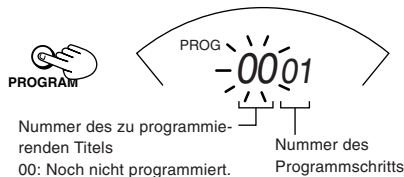

2 Wählen Sie den gewünschten Titel.

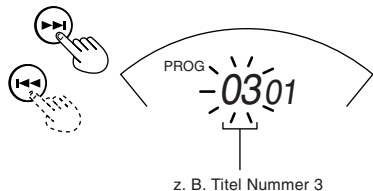

(Fortsetzung auf der nächsten Seite)

3

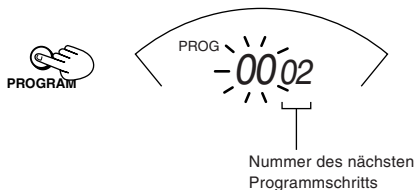

Der Titel wurde gespeichert.

4 Wiederholen Sie Schritte 2 und 3.

Wenn Sie mehr als 32 Spuren programmieren, springt die Programmschritt-Nummer zurück auf "01" und überschreibt die vorher dort programmierte Titelnummer.

5



- **Programm bestätigen**

Drücken Sie bei gestoppter Wiedergabe mehrmals PROGRAM. Sie können nun das Programm noch ändern, falls gewünscht.

- **Löschen des gesamten Programms**

Schalten Sie das Gerät aus.

Wiederholte Wiedergabe

Sie können einen oder alle Titel wiederholen.

Während der Wiedergabe,

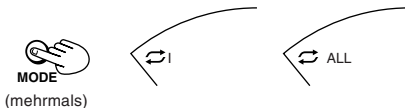

Zum Abbrechen

Drücken Sie mehrmals auf MODE, bis die Wiederholung-Anzeige erlischt.

Hinweise:

- Sie können die wiederholte Wiedergabe auch während der Programmwiedergabe starten.
- Sie können die wiederholte Wiedergabe auch im gestoppten Zustand auswählen.

Hyper-Bass-Soundeffekt

Sie können mit verstärkter Basswiedergabe hören.

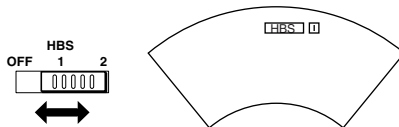

8

Stoßschutz-funktion EX

Mit dieser Funktion erreichen Sie einen hervorragenden Schutz gegen Tonaussetzer durch Stöße und Vibrationen. Sie können während des (nicht allzu heftigen) Joggens Musik hören.

Unter Verwendung des hoch leistungsfähigen Servo-Schaltkreises werden die Audiodaten vor dem Wiedergabezeitpunkt gespeichert (bis zu gespeicherte 45 Sekunden).

Normalerweise ist diese Funktion eingeschaltet.

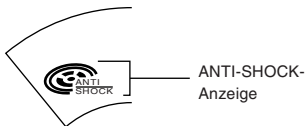

Während die Audiodaten nacheinander gesammelt und gespeichert werden, ändert sich diese Anzeige wie folgt:



Zum Abbrechen



Die "ANTI SHOCK"-Anzeige erlischt.

Zum erneuten Einschalten

Drücken Sie die Taste ASP.

Hinweise:

- Während dieses Vorgangs dreht sich die CD mit einer höheren als der normalen Geschwindigkeit, um die zusätzlichen Audiodaten zu sammeln. Dadurch wird mehr Batterieleistung verbraucht und die Batterien erschöpfen sich schneller, und auch das Rotationsgeräusch ist etwas lauter.
- Diese Funktion kann während der Wiedergabe ein- und ausgeschaltet werden (ON und OFF). Dies kann jedoch zu einer kurzen Unterbrechung des Tonsignals führen, da sich die Rotationsgeschwindigkeit der CD ändert.

Ein Wort den Compact-Discs



Mit diesem CD-Spieler können nur Compact-Discs mit diesem Zeichen abgespielt werden.

Bei fortgesetztem Gebrauch von nichtkreisförmigen Compact-Discs (herzförmige, achteckige Discs usw.) kann das Gerät beschädigt werden.

Sie können originale CD-R oder CD-RW, die im Musik-CD-Format bespielt sind, abspielen. Je nach Eigenschaften oder Aufnahmebedingungen kann aber u.U. Wiedergabe unmöglich sein.

Entnehmen einer Disc aus dem Etui



Einlegen der Disc in das Etui

Etikettenseite



Halten der Disc

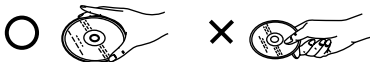

Wenn die Oberfläche der Disc schmutzig ist

Wischen Sie die Disc mit einem feuchten Lappen ab, und wischen Sie sie dann trocken.

Wischen Sie von der Mitte nach außen hin.

Datenseite (glänzende Oberfläche)

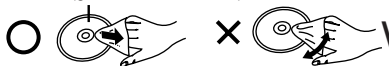

Wenn sich Kondensation auf einer Disc gebildet hat

Wenn sich Kondensation auf einer Disc gebildet hat, weil diese plötzlich von einer kalten in eine warme Umgebung gebracht worden ist, so wischen Sie die Kondensation mit einem weichen, trockenen Lappen ab.

Hinweise zur Aufbewahrung

Vermeiden Sie folgende Orte

- Orte, die direktem Sonnenlicht ausgesetzt sind
- Feuchte oder staubige Orte
- Orte in unmittelbarer Nähe eines Warmluftauslasses oder eines Heizkörpers
- Auf dem Armaturenbrett oder der Heckablage eines Autos

Hinweise zur Handhabung

- Etikettenseite (beschriftete Seite)

Diese Seite weder mit einem Kugelschreiber noch mit irgendwelchen anderen Schreibutensilien beschriften. Weder Papier noch Aufkleber anbringen.

- Datenseite (glänzende Seite)

Diese Seite mit Sorgfalt behandeln und vor Fingerabdrücken und Kratzern schützen. Keine Plattenreiniger, Lösungsmittel usw. verwenden.

- Keine gummierten Etiketten oder Aufkleber an Compact-Discs anbringen. Keine Discs verwenden, an denen Klebstoffreste von Klebestreifen oder abgezogenen Aufklebern anhaften.
- Keine anderen kratzfesten Schutzhüllen oder Deckel als die zum Gebrauch mit dieser Anlage vorgeschriebenen verwenden.

Hinweise zur Vorsicht

Vorsichtshinweise für das Hören

- Stellen Sie die Lautstärke des Kopfhörers nicht zu laut ein. Fachleute raten von längerem Hören ab.
- Wenn Sie Töne oder Geräusche in Ihren Ohren wahrnehmen, verringern Sie die Lautstärke oder nehmen Sie die Kopfhörer ab.
- Hören Sie nicht während des Führens eines motorisierten Fahrzeugs. Dies kann zu Verkehrsunfällen führen und ist in vielen Gegenden sogar verboten.
- In möglicherweise gefährlichen Situationen sollten Sie äußerst aufmerksam sein oder den Betrieb ganz einstellen.
- Auch wenn Ihr Kopfhörer offenen Typs ist, stellen Sie die Lautstärke niemals so laut, dass Sie nicht mehr hören können was um Sie herum geschieht.

Wiederaufladbare Batterien (Akkus)

- Es können wiederaufladbare Batterien (nicht mitgeliefert) benutzt werden.
- Bevor Sie wiederaufladbare Batterien verwenden, lesen Sie bitte die Anweisungen, die Sie mit den Akkus und dem Batterieladegerät erhalten haben (nicht mitgeliefert).

Trockenbatterien

Um Schäden an den Batterien und Auslaufen der Elektrolyt-Flüssigkeit zu vermeiden, lesen Sie bitte die folgenden Punkte.

- Richten Sie die Polaritätssymbole \oplus und \ominus richtig aus, wenn Sie die Batterien einlegen.
- Mischen Sie nicht Batterien verschiedener Typen, Kapazitäten oder Spannungen, und verwenden Sie keine neuen Batterien zusammen mit alten.
- Nehmen Sie die Batterien heraus, wenn Sie das Gerät für längere Zeit nicht benutzen möchten.
- Werfen Sie Batterien nicht ins Feuer, schließen Sie die Batterien nicht kurz, nehmen Sie sie nicht auseinander, und erhitzen Sie sie nicht.
- Versuchen Sie nicht, Trockenbatterien aufzuladen.

Transport von Trockenbatterien

Wenn Sie Trockenbatterien in einer Tasche transportieren, achten Sie darauf, dass keine metallenen Objekte wie Halsketten usw. mit den Batterien in Berührung kommen. Der Kontakt mit Metall kann zu Kurzschlüssen führen, durch die ein Feuer ausgelöst werden kann.

Netzadapter

- Behandeln Sie den Netzadapter mit Vorsicht. Ein unsachgemäßer Umgang ist gefährlich.
 - Berühren Sie den Adapter nicht mit nassen Händen.
 - Stellen Sie keine schweren Objekte darauf.
 - Biegen Sie das Gerät nicht mit Gewalt.
- Benutzen Sie ausschließlich den für dieses Gerät vorgesehenen Netzadapter.
- Ziehen Sie den Netzadapter aus der Steckdose, wenn Sie das Gerät für längere Zeit nicht benutzen.

Gerät

Keine Veränderungen oder Umbauten

Dieses führt zu Fehlfunktionen.

Nicht fallen lassen – keine starken Stöße

Dieses könnte das Gerät beschädigen.

Orte, die zu vermeiden sind

Vermeiden Sie die Verwendung des Gerätes an folgenden Orten, da hierdurch Fehlfunktionen auftreten könnten.

1. Badezimmer oder andere Feuchträume.
2. Lagerhäuser und andere staubige Orte
3. Sehr heiße Umgebung wie in der Nähe von Heizungen usw.

Setzen Sie das Gerät nicht für längere Zeit direktem Sonnenlicht aus

Dadurch kann sich das Gehäuse verformen und es kann zu Fehlfunktionen kommen.

Beim Kauf des Netzadapters

Vergewissern Sie sich in jedem Fall, dass Sie genau den Netzadapter erwerben, der für dieses Gerät geeignet ist.

Netzadapter:AA-R4514

Näheres erfahren Sie bei Ihrem Händler.

Problemlösungen

Problem	Prüfen Sie Folgendes
Schaltet sich nicht ein.	<ul style="list-style-type: none"> • Ist der Netzadapter richtig angeschlossen? • Befindet sich der HOLD-Schalter in der Stellung OFF?
Der Deckel lässt sich nicht schließen.	Wurde die CD richtig eingelegt?
Es werden keine CDs abgespielt.	<ul style="list-style-type: none"> • Wurde die CD richtig eingelegt? • Ist die Abtastlinse durch Kondensation beschlagen? (Warten Sie etwa eine Stunde und versuchen Sie es nochmals.)
Es ist keine Musik zu hören — zu viel Rauschen.	<ul style="list-style-type: none"> • Ist der Stecker des Kopfhörers ganz hinein gesteckt? • Ist der Stecker schmutzig? (Wischen Sie den Stecker sauber.)
Das Bild des Fernsehgerätes ist verzerrt. Der Radioempfang ist gestört.	Benutzen Sie das Gerät in der Nähe eines Fernsehgerätes oder eines Radioempfängers? (Wenn Fernseher oder Radio mit einer einfachen Innenantenne betrieben werden, schließen Sie diese an eine Außenantenne an.)
“dISC” oder “Er” wird angezeigt, wenn eine CD im CD-Spieler eingelegt wurde.	<ul style="list-style-type: none"> • Ist die CD beschädigt? • Kann eine CD dieses Typs auf diesem CD-Spieler wiedergegeben werden? • Wurde die CD falsch herum eingelegt?

Wenn das Problem durch die in dieser Tabelle aufgelisteten Maßnahmen nicht beseitigt werden konnte, suchen Sie in der Liste der “Authorized Service Centers” (mit diesem Gerät geliefert) nach dem nächstgelegenen Kundendienst, oder wenden Sie sich für das weitere Vorgehen an Ihrem Händler.

Technische Daten

Tragbarer CD-Spieler

Art	: Abspielgerät für Compact Discs
Signalerkennungssystem	: Kontaktloser, optischer Abnehmer (Halbleiter-Laser)
Abnehmersystem	: 3-Strahl-Laser
Anzahl der Kanäle	: 2 Kanäle (stereo)
Frequenzgang	: 20 Hz bis 20 kHz
Tonhöschwankungen	: Nicht messbar
Ausgänge	: Kopfhörer (3,5-mm-Stereoklinkenbuchse × 1) 9 mW/Kan. Bei 10% THD/16 W Lastimpedanz (16 W bis 1 kW)
Batterielebensdauer (Stoßschutz-funktion EX ausgeschaltet)	: Etwa 30 Stunden mit zwei Alkaline-Batterien (LR6)
Stromversorgung	: DC 3 V (2 Batterien der Größe "R6") DC 2,4V (2 wiederaufladbare Batterien) DC IN 4,5 V
Abmessungen (B × H × T):	: 133,2 mm × 30,8 mm × 146,8 mm (Ohne Bedienungselemente)
Gewicht	: 250 g (mit Trageband, ohne Batterien)

Netzadapter (nicht mitgeliefert)

Eingangsspannung	: 230 V Wechselspannung, 50 Hz
Ausgangsspannung	: 4,5 V Gleichspannung, 600 mA

* Das Design und die Technischen Daten können sich ohne Ankündigung ändern.

Wartung

Gerät

Wischen Sie das Gerät mit einem weichen Tuch ab. Entfernen Sie hartnäckigen Schmutz mit einem weichen Tuch, das mit Wasser oder Seifenlauge befeuchtet und ausgewrungen wurde, und wischen Sie dann trocken nach.

- Falls Sie ein chemisch behandeltes Tuch verwenden möchten, lesen Sie zunächst dessen Gebrauchsanweisungen.
- Verwenden Sie keinen Alkohol oder sonstige Lösemittel.

Linse

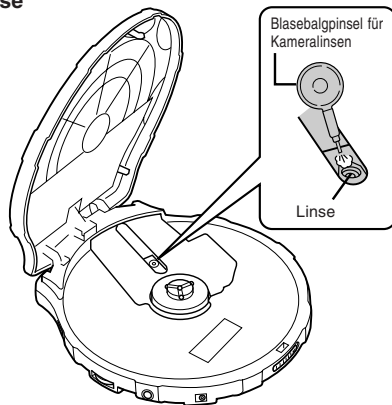

Nous vous remercions d'avoir acheté ce produit JVC. Veuillez lire ces instructions attentivement avant de faire fonctionner l'appareil pour en assurer une performance optimale et un long service.

Table des matières

Placez la poignée autour de votre main.	1
Alimentation - Préparatifs	2
Fonctions de base	4
Autres modes de lecture	6
A propos des disques compacts	10
Précautions	11
Guide de dépannage	13
Spécifications techniques	14
Entretien	14

Accessoires fournis

Ecouteurs stéréo 1

Placez la poignée autour de votre main.

Ajustez-la à la taille de votre main.

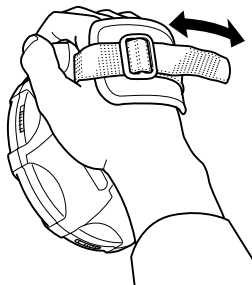

Alimentation - Préparatifs

L'illustration de la poignée n'est pas reprise.

Utilisation de piles sèches (non fournies)

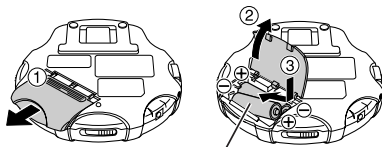

Deux piles alcalines "R6" (LR6).

Attention :

Ne pas ouvrir le couvercle du logement des piles trop largement en forçant.

Indicateur de l'état des piles

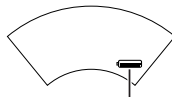

Indicateur de l'état des piles

Cet indicateur s'allume lorsque les piles sont presque épuisées. L'alimentation sera coupée peu après.

Remarque :

La désactivation de la fonction de protection contre les chocs économise plus ou moins les piles. Pour plus de détails, reportez-vous à la section "Protection contre les chocs EX" à la page 9.

Utilisation de l'adaptateur secteur (non fourni)

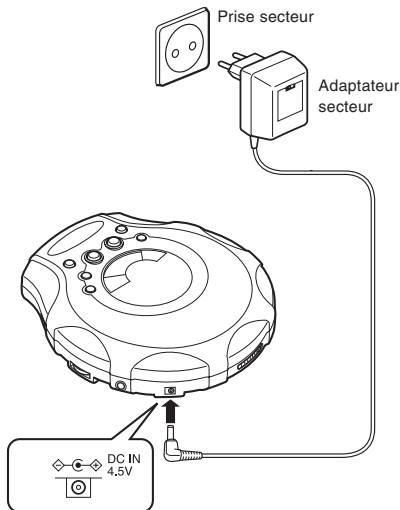

Remarques :

- Même lorsque l'appareil est hors tension, il consomme une petite quantité de courant tant que l'adaptateur secteur est raccordé à la prise secteur.
- Si vous désirez vous procurer l'adaptateur secteur, reportez-vous à la page 12.

Fonction de verrouillage des fonctions (Mode Hold)

Lorsque cette fonction est activée, l'appareil ignore toute pression accidentelle sur les touches.

Le mode de verrouillage des fonctions empêche :

- la mise sous tension accidentelle de l'appareil (susceptible d'entraîner l'épuisement des piles).
- l'arrêt inopiné de la lecture.

Utilisation du mode Hold

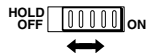

- Afin d'empêcher l'appareil de se mettre en marche accidentellement, placez l'interrupteur HOLD en position ON lorsque l'appareil est hors tension.
- Pour éviter toute opération inattendue de l'appareil en cours de lecture, placez l'interrupteur HOLD en position ON après avoir démarré la lecture du disque.
- Lorsque l'appareil est en mode Hold, les témoins "HoLd" et "⚡" se présentent comme suit :
Appareil allumé : "⚡" est allumé.
Appareil éteint : "HoLd" et "⚡" s'allument pendant quelques secondes lorsque l'on appuie sur la touche ►/II.

Remarque :

Si l'interrupteur HOLD est en position ON, il est impossible de mettre l'appareil sous tension.

Fonctions de base

L'illustration de la poignée n'est pas reprise.

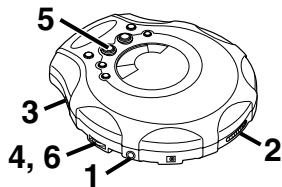

1

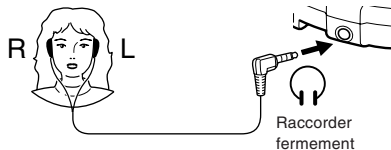

2

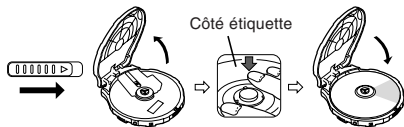

3

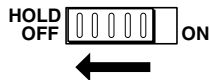

4

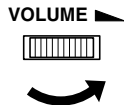

5

Numéro de la page en cours

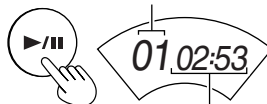

Temps de lecture depuis le début de la page

La lecture s'arrête automatiquement après la lecture de la dernière page.

6



4

Pour référence :

“dISC”

Cette indication s'affiche si l'on appuie sur la touche ►/|| alors qu'aucun disque n'est chargé ou que le disque est mal placé.

“_ _”

Période de préparation avant la lecture

Clignote pendant plusieurs secondes après que l'on a appuyé sur ►/|| pour lancer la lecture.

“OPEn”

Cette indication s'affiche lorsque le couvercle est ouvert.

Retrait des disques

Mettez l'appareil hors tension et, lorsque le disque cesse de tourner, retirez-le comme illustré ci-dessous.

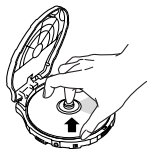

Fonction de mise hors tension automatique

Si l'appareil reste en mode arrêt pendant 30 secondes, il se met automatiquement hors tension pour économiser les piles.

Bruit de rotation du disque

Ce lecteur de CD portable est équipé d'une fonction d'économie d'énergie qui provoque par intermittence un bruit de rotation du disque. Il ne s'agit pas d'un défaut.

Interruption de la lecture

Pendant la lecture,



07:00:18-

Appuyez à nouveau pour reprendre la lecture.

Arrêt

Pendant la lecture,

Nombre total de pages



10:44:48

Temps de lecture total

Mise hors circuit de l'appareil

A l'arrêt,



Aucune indication

(Suite page suivante)

Avance/recul rapides

Fonction de saut

Pendant la lecture,

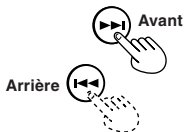

Fonction de recherche

Maintenez la touche enfoncée pendant la lecture.

- Pour revenir à la page précédente, appuyez brièvement deux fois sur la touche ◀◀.
- Pendant la lecture d'un programme, cette touche permet de se déplacer rapidement en avant ou en arrière dans la séquence des pages programmées.
- Pendant la lecture en mode aléatoire (RANDOM), la touche de saut ne peut pas être utilisée pour revenir à des pages qui ont déjà été lues dans la séquence aléatoire.

Autres modes de lecture

Lecture des introductions

Permet de lire en séquence les 10 premières secondes de chaque page.

1 A l'arrêt,

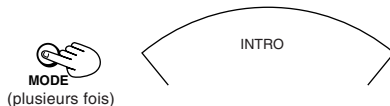

2



Pour annuler

Appuyez à plusieurs reprises sur la touche MODE jusqu'à ce que l'indicateur "INTRO" s'éteigne.

Remarques

- Il est également possible de sélectionner la fonction Intro pendant la lecture.
Dans ce cas, la lecture des introductions commencera à la page suivant la page en cours de lecture, dès que celle-ci sera terminée.
- Il est également possible de sélectionner la fonction Intro en mode de lecture programmée.

Lecture aléatoire

Pendant la lecture,

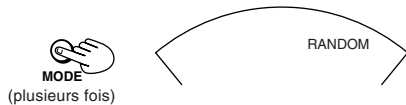

Après avoir lu toutes les plages, l'appareil s'arrête.

Pour annuler

Appuyez sur MODE jusqu'à ce que l'indicateur "RANDOM" s'éteigne ou appuyez sur ■ pour arrêter le disque.

Remarques :

- Il est également possible de sélectionner la lecture aléatoire dans le mode arrêt.
- Il n'est pas possible de sélectionner la lecture aléatoire pendant la lecture programmée.

Lecture programmée

Il est possible de programmer un maximum de 32 plages dans l'ordre souhaité, y compris en répétant les mêmes plages.

1 A l'arrêt,

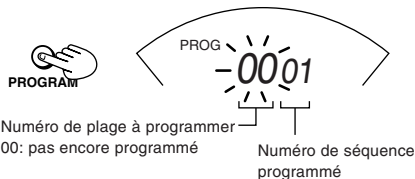

2 Sélectionnez la plage souhaitée.

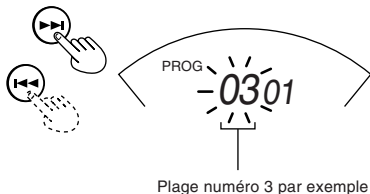

(Suite page suivante)

3

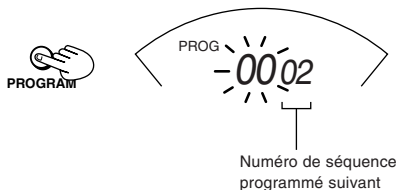

La page est enregistrée.

4 Répétez les étapes 2 et 3.

Si votre programmation dépasse 32 pages, le numéro de séquence repasse à "01" et la nouvelle page remplace la programmation précédente.

5



- **Pour confirmer la programmation**

En mode arrêt, appuyez plusieurs fois sur PROGRAM. Vous pouvez alors modifier la programmation, le cas échéant.

- **Pour supprimer la programmation entière**

Mettez l'appareil hors tension.

Lecture répétée

Il est possible de répéter en boucle la lecture d'une ou de toutes les pages.

Pendant la lecture,

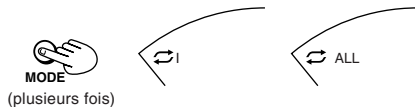

Pour annuler

Appuyez à plusieurs reprises sur la touche MODE jusqu'à ce que l'indicateur de répétition s'éteigne.

Remarques

- Il est également possible de sélectionner la fonction Lecture répétée en mode de lecture programmée.
- Il est également possible de sélectionner la fonction Lecture répétée en mode arrêt.

Système sonore hyper grave

Cette fonction permet d'amplifier les basses.

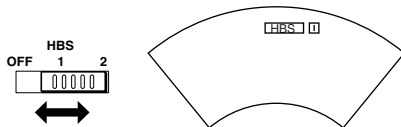

8

Protection contre les chocs EX

Cette fonction est destinée à fournir d'excellentes performances contre les interruptions de son provoquées par les vibrations. Elle permet d'écouter de la musique tout en faisant du jogging (pas trop vigoureux).

Grâce au circuit d'asservissement hautes performances, les données audio sont stockées à l'avance en mémoire (jusqu'à 45 secondes).

Cette fonction est normalement activée.

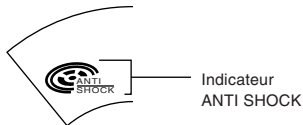

Au fur et à mesure de l'enregistrement des données audio, l'indicateur se modifie de la manière suivante :

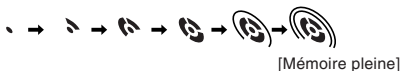

Pour annuler



L'indicateur "ANTI SHOCK" s'éteint.

Pour réactiver

Appuyez sur la touche ASP.

Remarques :

- Dans ce mode, le disque tourne à une vitesse supérieure à la normale pour lire des données audio supplémentaires. Les piles risquent donc de s'épuiser plus rapidement et la rotation du disque d'être un peu plus bruyante.
- Il est possible d'activer (ON) et de désactiver (OFF) cette fonction pendant la lecture. Cela risque toutefois de provoquer une légère interruption du son en raison du changement de la vitesse de rotation du disque.

A propos des disques compacts



Seuls les disques compacts portant le label ci-contre pourront être utilisés sur cet appareil.

Cependant, l'utilisation continue de disques de forme irrégulière (en forme de cœur, octogonale, etc.) risque d'endommager l'appareil.

La lecture des CD-R et des CD-RW enregistrés au format CD audio est possible, mais avec certains disques la lecture ne sera pas possible en raison des caractéristiques du disque ou des conditions d'enregistrement.

Comment sortir le disque de son étui



Comment remettre le disque dans son étui

Face portant l'étiquette



Comment tenir le disque

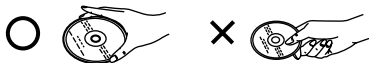

Si la surface du disque est sale

Utiliser un linge humide, puis essuyer.

Essuyer la surface du centre vers la périphérie.

Surface de lecture (surface brillante)

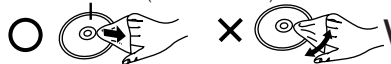

Si de l'humidité s'est condensée sur le disque

Si de l'humidité s'est condensée parce que le disque a été déplacé brutalement d'un endroit froid à un endroit plus chaud, éliminer l'humidité avec un linge doux et sec.

Rangement des disques

Eviter les endroits

- exposés en plein soleil,
- susceptibles d'être soumis à de hauts niveaux d'humidité ou de poussière,
- directement exposés à la chaleur d'un appareil de chauffage,
- sur le tableau de bord ou près de la fenêtre arrière d'une voiture.

Précautions de manèment

- Sur la face portant l'étiquette (la face portant les inscriptions)
Ne rien écrire avec un crayon, un stylo-bille, etc. Ne pas coller de papier ni d'étiquettes.
- Sur la face (brillante) du disque
Manier cette face avec précaution pour la protéger des marques de doigt ou des rayures. Ne pas utiliser de nettoyeurs pour disques analogiques, solvants, etc.
- Ne pas coller d'étiquette ni d'autocollants sur les disques.
Ne pas utiliser le disque si de la colle dépasse de dessous l'autocollant ou s'il reste de la colle lorsque l'autocollant est parti.
- Ne pas utiliser de protections ni de caches anti-rayures autres que ceux spécifiés pour ce système.

Précautions

Précautions pour l'écoute

- N'écoutez pas à volume élevé avec les écouteurs. Les spécialistes de l'ouïe déconseillent toute écoute prolongée.
- Si vous ressentez un bourdonnement dans les oreilles, abaissez le son ou arrêtez l'écoute.
- N'utilisez pas le lecteur de CD en conduisant un véhicule. Cela peut représenter un danger et est illégal en de nombreuses régions.
- Dans toute situation potentiellement dangereuse, soyez extrêmement prudent ou arrêtez temporairement l'écoute.
- Même si vos écouteurs sont du type ouvert permettant d'entendre les sons extérieurs, n'augmentez pas le volume au point de ne plus les entendre.

Piles rechargeables

- Il est possible d'utiliser des piles rechargeables (non fournies).
- Pour utiliser les piles rechargeables, suivez les instructions du mode d'emploi fourni avec les piles et le chargeur (non fourni).

Piles sèches

Afin de prévenir tout endommagement des piles et le risque de fuite d'électrolyte, respectez les consignes suivantes :

- Respectez les polarités ⊕ et ⊖ lorsque vous insérez les piles.
- N'utilisez jamais simultanément des piles de types ou de marques différents, ou encore des piles neuves et usagées.
- Enlevez les piles si vous prévoyez de ne pas utiliser l'appareil pendant une période prolongée.
- Ne jetez pas les piles dans un feu. Ne les mettez pas en court-circuit, ne les démontez pas et ne les soumettez pas à une chaleur excessive.
- N'essayez pas de recharger des piles sèches.

Transport des piles sèches

Si vous transportez des piles sèches dans une poche ou un sac à main, veillez à ne pas les mettre en contact avec d'autres objets métalliques (un collier par exemple). Tout contact avec un métal risque de provoquer un court-circuit, voire d'entraîner un incendie.

Adaptateur secteur

- Manipulez l'adaptateur secteur avec soin. Toute manipulation incorrecte peut être dangereuse.
 - Ne le touchez pas avec des mains mouillées.
 - Ne placez pas d'objets lourds dessus.
 - Ne le pliez pas de force.
- eillez à n'utiliser que l'adaptateur secteur fourni avec l'appareil.
- Débranchez l'adaptateur secteur de la prise secteur si vous prévoyez de ne pas utiliser l'appareil pour une période prolongée.

Appareil

Ne pas le modifier ni le remanier

Cela pourrait provoquer un mauvais fonctionnement.

Ne pas le laisser tomber ni lui faire subir de chocs

Cela pourrait l'endommager.

Endroits à éviter

Évitez d'utiliser l'appareil dans les endroits suivants car ils pourraient provoquer un mauvais fonctionnement.

1. Salles de bains et autres endroits potentiellement humides.
2. Entrepôts et autres endroits poussiéreux.
3. Endroits très chauds à proximité d'appareils de chauffage, etc.

Ne laissez jamais l'appareil exposé à la lumière directe du soleil pendant des périodes prolongées

Cela pourrait déformer ou décolorer le boîtier et provoquer un mauvais fonctionnement.

Achat d'un adaptateur secteur

Vous devez impérativement acheter l'adaptateur secteur spécialement conçu pour cet appareil.

Adaptateur secteur : AA-R4514

Pour plus de détails, adressez-vous à votre revendeur.

Guide de dépannage

Problème	Solution possible
L'appareil ne se met pas en marche.	<ul style="list-style-type: none">• L'adaptateur secteur est-il bien raccordé ?• L'interrupteur HOLD est-il en position OFF ?
Impossible de fermer le couvercle.	Le disque est-il bien en place ?
Impossible de lire un disque.	<ul style="list-style-type: none">• Le disque est-il bien en place ?• Y a-t-il de la condensation sur la lentille ? (Attendez environ une heure puis essayez à nouveau.)
Le niveau de bruit de fond est trop élevé.	<ul style="list-style-type: none">• La fiche du casque est-elle insérée à fond ?• La fiche est-elle encrassée ? (Nettoyez la fiche.)
L'image du téléviseur subit une distorsion. La réception radio est perturbée.	Utilisez-vous l'appareil trop près d'un téléviseur ou d'un tuner ? (Si le téléviseur ou le tuner sont raccordés à une simple antenne intérieure, raccordez-les à une antenne extérieure.)
"dISC" ou "Er" s'affiche lorsqu'un disque est placé dans le lecteur.	<ul style="list-style-type: none">• Le disque est-il endommagé ?• Le format du disque est-il compatible avec ce lecteur ?• Le disque a-t-il été inséré à l'envers ?

Si les solutions proposées dans le tableau ne permettent pas de résoudre le problème, reportez-vous à l'annuaire des Centres de service autorisés (fourni avec l'appareil) afin de localiser le Centre de service le plus proche, ou adressez-vous à votre revendeur.

Spécifications techniques

Lecteur de disque audionumérique portable

Type	: Lecteur de disque audionumérique compact
Système de détection de signal	: Prélèvement optique sans contact (laser à semi-conducteur)
Système de prélèvement	: Laser à 3 faisceaux
Nombre de canaux	: 2 canaux (stéréo)
Réponse en fréquence	: 20 Hz à 20 kHz
Pleurage et scintillement	: Non mesurables
Sortie	: Casque d'écoute (diamètre 3,5 mm stéréo × 1) 9 mW par canal à 10 % de DHT/16 W impédance caractéristique (16 W à 1 kW)
Durée des piles (avec protection contre les chocs EX désactivée)	: Env. 30 heures avec deux piles alcalines (LR6)
Alimentation	: 3V CC (pile "R6" × 2) 2,4V CC (pile rechargeable × 2) CC 4,5V (DC IN)
Dimensions (L × H × P)	: 133,2 mm × 30,8 mm × 146,8 mm (sans les touches et les commandes)
Poids	: 250 g (avec poignée, sans piles)

Adaptateur secteur (non fourni)

Alimentation	: 230 V CA, 50 Hz
Tension de sortie	: 4,5 V CC, 600 mA

* Présentation et caractéristiques modifiables sans préavis.

Entretien

Appareil

Essuyer l'appareil avec un chiffon doux. Pour la saleté rebelle, utiliser un chiffon préalablement trempé dans de l'eau ou de l'eau savonneuse et essoré, puis sécher.

- Avant d'utiliser un chiffon de nettoyage imprégné chimiquement, en lire d'abord le mode d'emploi.
- Ne pas utiliser d'alcool ni de diluants pour peinture.

Lentille

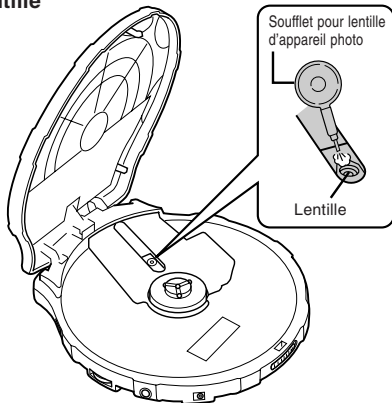

Grazie di aver acquistato questo prodotto JVC. Si prega di leggere attentamente queste istruzioni prima di utilizzare l'unità, in modo da ottenere un rendimento ottimale e una durata di esercizio superiore.

Sommario

Posizionamento dell'impugnatura sulla mano	1
Preparativi per l'alimentazione della corrente	2
Funzionamento di base	4
Altri metodi di lettura	6
Riguardo ai Compact Disc	10
Precauzioni	11
Risoluzione dei problemi	13
Specifiche tecniche	14
Manutenzione	14

Accessori in dotazione

Cuffie stereo 1 pezzo

Posizionamento dell'impugnatura sulla mano

Regolare l'impugnatura secondo le dimensioni della mano.

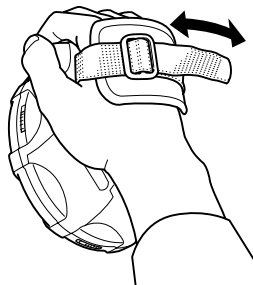

Preparativi per l'alimentazione della corrente

Nell'illustrazione non viene rappresentata l'impugnatura.

Uso di pile a secco (da acquistare a parte)

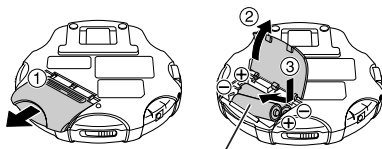

Due pile alcaline "R6" (LR6).

Attenzione:

Non forzare per spalancare il coperchio dello scomparto pile.

Indicatore delle pile

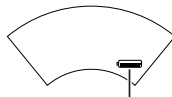

Indicatore delle pile

Questo indicatore si illumina quando le pile sono quasi scariche. L'unità si spegne poco dopo.

Nota:

Se si disattiva la Protezione antiurto EX si risparmia in maggiore o minore misura l'energia delle pile. Per ulteriori informazioni, vedere "Protezione antiurto EX" a pagina 9.

Uso dell'adattatore c/Ufi (da acquistare a parte)

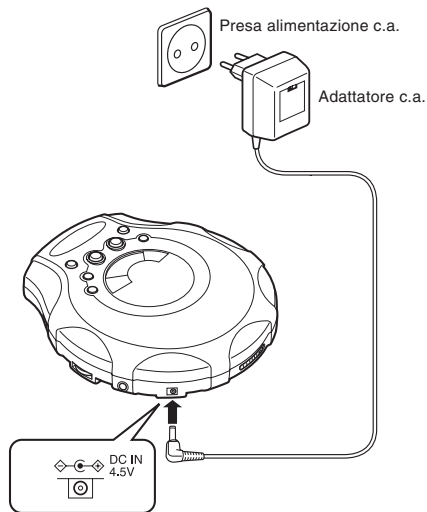

Note:

- Anche se l'unità è spenta, una piccola quantità di corrente viene comunque assorbita allorché l'adattatore c.a. è collegato alla presa dell'alimentazione c.a.
- Per acquistare l'adattatore c.a., vedere pagina 12.

Prevenzione del funzionamento accidentale (modalità Hold)

Usando questa funzione si evita il rischio di attivare l'unità in modo accidentale.

La modalità di blocco operativo evita quanto segue:

- L'accensione accidentale dell'unità (e quindi lo scaricamento delle pile).
- L'interruzione accidentale della lettura.

Per usare la modalità Hold

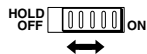

- Per evitare che l'unità si accenda accidentalmente, impostare l'interruttore HOLD sulla posizione ON quando l'unità è spenta.
- Per evitare qualunque operazione imprevista durante la lettura, impostare l'interruttore HOLD sulla posizione ON dopo aver iniziato la lettura del disco.
- Quando l'unità è in modalità Hold, "HoLd" e "KEY" si illuminano nel modo seguente.
Unità accesa : "KEY" rimane acceso.
Unità spenta : "HoLd" e "KEY" si accendono per alcuni secondi quando si preme ►/II.

Nota:

Se l'interruttore HOLD è impostato sulla posizione ON, non è possibile accendere l'unità.

Funzionamento di base

Nell'illustrazione non viene rappresentata l'impugnatura.

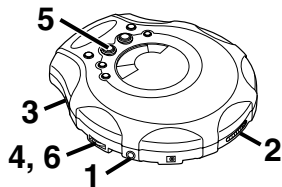

1

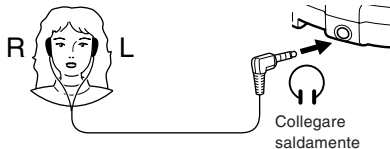

2

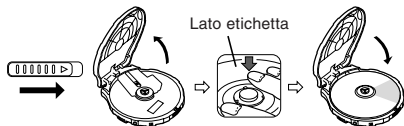

4

Download from [Www.Somanuals.com](http://www.Somanuals.com). All Manuals Search And Download.

3

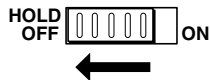

4

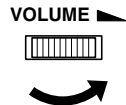

5

Numero del brano in lettura

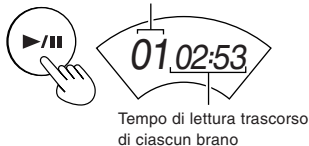

La lettura si arresta automaticamente dopo che sono stati letti tutti i brani.

6



Riferimenti tecnici:

“dISC”

Questa indicazione appare se si preme ►/|| quando non vi è un disco nell'unità o se il disco non è posizionato correttamente.

“_ _”

Periodo di preparazione prima della lettura del brano
Lampeggia per diversi secondi dopo aver premuto ►/|| per leggere il disco.

“OPEn”

Questa indicazione appare quando il coperchio è aperto.

Rimozione dei dischi

Spegnere l'unità e, dopo che il disco ha smesso di ruotare, togliere il disco nel modo illustrato:

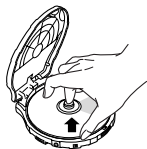

Spegnimento automatico

Se l'unità viene lasciata in modalità di arresto per 30 secondi, essa si spegne automaticamente per evitare che le pile si scarichino.

Rumore di rotazione del disco

Il lettore CD portatile utilizza un metodo per il risparmio di energia, e quindi a tratti si udirà il rumore di rotazione del disco. Non si tratta di un difetto di funzionamento.

Per fare una pausa

Durante la lettura,



07:00:18-

Premere di nuovo per riprendere la lettura.

Per terminare la lettura

Durante la lettura,

Numero totale di brani



10:44:48

Tempo totale di lettura

Per spegnere l'unità

Durante lo spegnimento,



Nessuna indicazione

(Continua nella pagina seguente)

Salto in avanti/all'indietro

Funzione di salto

Durante la lettura,



All'indietro



Funzione di ricerca

Mantenere premuto durante la lettura.

- Per tornare indietro al brano precedente, premere rapidamente per due volte.
- Durante la lettura programmata, il tasto è usato per avanzare o tornare indietro rapidamente nella sequenza di brani programmata.
- Durante la lettura casuale, il tasto di salto non può essere usato per saltare all'indietro ai brani letti precedentemente nella sequenza casuale.

Altri metodi di lettura

Letture di introduzione

È possibile leggere in successione i primi 10 secondi di ogni brano.

1 Durante lo spegnimento,

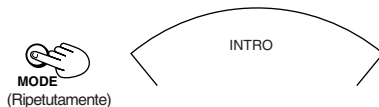

2



Per annullare

Premere MODE ripetutamente fino allo spegnimento dell'indicazione "INTRO".

Note:

- È anche possibile selezionare la lettura delle introduzioni durante la lettura.
In tal caso, la lettura delle introduzioni inizierà dal brano successivo, al termine del brano corrente.
- È anche possibile selezionare la lettura delle introduzioni durante la modalità di lettura programmata.

Lettura in ordine casuale

Durante la lettura,

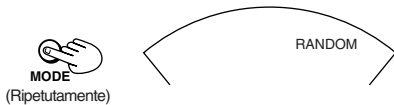

Al termine della lettura di tutti i brani, l'unità si arresta.

Per annullare

Premere MODE fino a che "RANDOM" si spegne, oppure premere ■ per fermare il disco.

Note:

- È anche possibile selezionare la lettura in ordine casuale in modalità di arresto.
- Durante la lettura programmata non è possibile selezionare la lettura in ordine casuale.

Lettura programmata

È possibile programmare fino a 32 brani in qualsiasi ordine desiderato, includendo anche lo stesso brano più volte.

1 Durante lo spegnimento,



2 Selezionare il brano desiderato.

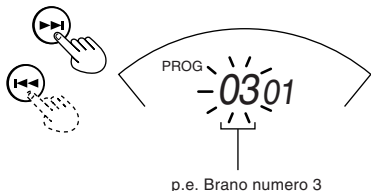

(Continua nella pagina seguente)

3

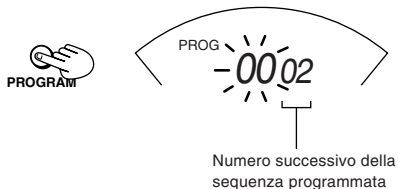

Il brano viene registrato.

4 Ripetere i passaggi 2 e 3.

Quando si programmano più di 32 brani, il numero di sequenza di programmazione torna a "01" e prende il posto della programmazione precedente.

5



• Per confermare il programma

In modalità di arresto, premere PROGRAM ripetutamente. In questo momento, se lo si desidera, è possibile cambiare il programma.

• Per eliminare l'intero programma

Spegnere l'unità.

Letture ripetute

È possibile ripetere la lettura di un brano o di tutti i brani.

Durante la lettura,

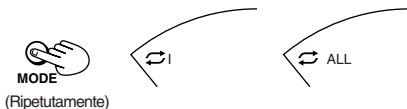

Per annullare

Premere MODE ripetutamente fino a che l'indicatore di ripetizione si spegne.

Note:

- È possibile selezionare la lettura ripetuta anche in modalità di lettura programmata.
- È possibile selezionare la lettura ripetuta anche in modalità di arresto.

Effetto di potenziamento bassi

Consente di ottenere un suono potente dei bassi.

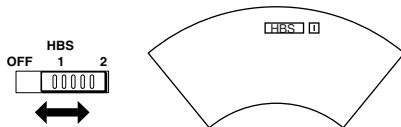

Protezione antiurto EX

Questa funzione garantisce eccellenti prestazioni contro interruzioni del suono causate dalle vibrazioni. Sarà possibile ascoltare la musica durante il jogging (non troppo energico).

Grazie al servocircuito ad alte prestazioni, i dati audio vengono memorizzati in anticipo (fino a 45 secondi). Normalmente, questa funzione è attivata.

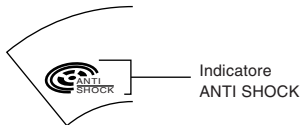

Indicatore
ANTI SHOCK

Mentre i dati audio vengono gradualmente memorizzati, l'indicatore cambia nel modo seguente:



Per annullare



L'indicatore "ANTI SHOCK" si spegne.

Per riattivare la funzione

Premere il tasto ASP.

Note:

- Durante questa operazione, il disco ruota a una velocità superiore a quella normale, per raccogliere un maggior numero di dati audio. Ciò potrebbe consumare più velocemente le pile e causare un leggero aumento del rumore di rotazione del disco.
- Questa funzione può essere attivata e disattivata durante la lettura. Tuttavia, ciò potrebbe causare una leggera interruzione del suono perché la velocità di rotazione del disco cambia.

Riguardo ai Compact Disc



Con questo apparecchio si possono usare soltanto i dischi recanti questo marchio.

Se però si usano dei CD che hanno una forma irregolare (a forma di cuore, ottagonali, ecc.) si può danneggiare l'apparecchio. I dischi CD-R e CD-RW registrati nel formato CD audio possono essere riprodotti, anche se alcuni dischi possono non essere riprodotti a causa delle caratteristiche del disco o di condizioni di registrazione.

Modo di togliere il disco dalla sua custodia



Modo di rimettere il disco nella sua custodia



Modo di tenere il disco

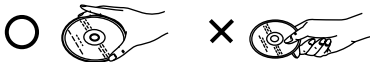

Se la superficie del disco è sporca

Pulirla con un panno bagnato e poi asciugarla.
Pulirla dal centro al bordo esterno.

Superficie di lettura (Lucida)

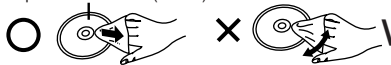

Se sul disco si è formata dell'umidità

Se si è formata umidità perché il disco è stato portato improvvisamente in una stanza calda provenendo da un ambiente freddo, togliere l'umidità con un panno asciutto morbido.

Per conservare i dischi

Evitare i luoghi

- Esposti alla luce diretta del sole.
- Molto umidi o polverosi.
- Esposti direttamente al calore di una attrezzatura di riscaldamento.
- Sopra il cruscotto o vicino al finestrino posteriore della macchina.

Precauzioni per l'uso

- Sul lato dell'etichetta (lato con scritte)
Non scrivere usando una matita, una biro, ecc. Non incollarvi carte o etichette.
- Sul lato del disco (lucido)
Maneggiare questo lato con cura per mantenerlo esente da impronte digitali o graffi. Non usare pulitori per dischi, solventi, ecc.
- Non attaccare etichette o adesivi ai CD. Non usare un CD con la colla esposta rimasta dopo che l'etichetta o l'adesivo si è staccato.
- Non usare protezioni o coperchi contro i graffi diversi da quelli specificati per l'uso con questo sistema.

Precauzioni

Precauzioni per l'ascolto

- Non utilizzare le cuffie ad alto volume. Gli esperti dell'udito sconsigliano l'ascolto per lunghi periodi di tempo.
- In caso di ronzii nelle orecchie, ridurre il volume o interrompere l'ascolto.
- Non usare l'unità quando si è alla guida di un veicolo motorizzato. Ciò crea pericoli di incidenti e in molte zone è illegale.
- Usare l'unità con discrezione o smettere di usarla in situazioni potenzialmente pericolose.
- Anche se le cuffie sono state progettate per essere utilizzate all'aria aperta e poter sentire i suoni circostanti, non alzare troppo il volume in modo da non poterli più sentire.

Pile ricaricabili

- Si possono utilizzare pile ricaricabili (da acquistare a parte).
- Per usare le pile ricaricabili, seguire il manuale di istruzioni allegato alle pile ricaricabili e l'accumulatore (da acquistare a parte).

Pile a secco

Per non danneggiare le pile e per evitare perdite di acido, osservare i punti seguenti.

- Allineare correttamente le polarità \oplus e \ominus quando si inseriscono le pile.
- Non utilizzare insieme tipi o marche di pile diversi o pile vecchie e nuove.
- Estrarre le pile se non si intende usare l'unità per un lungo periodo di tempo.
- Non gettare le pile nel fuoco e non cortocircuitarle, smontarle o sottoporle a calore eccessivo.
- Non cercare di ricaricare le pile a secco.

Trasporto delle pile a secco

Se si mettono le pile a secco in tasca o in una borsa, accertarsi che insieme con esse non ci siano altri oggetti metallici, ad esempio una collana. Il contatto fra metalli potrebbe provocare un cortocircuito, che potrebbe a sua volta causare un incendio.

Adattatore c.a.

- Maneggiare con cura l'adattatore c.a.. L'uso improprio è pericoloso.
 - Non toccarlo con le mani bagnate.
 - Non mettere oggetti pesanti sopra di esso.
 - Non piegarlo usando forza.
- Assicurarsi di collegare solo l'adattatore c.a. in dotazione all'unità.
- Se non si intende usare l'unità per un lungo periodo, staccare l'adattatore c.a. dalla presa di corrente.

Unità

Non modificarla o ristrutturarla

Ciò può causare difetti di funzionamento.

Non farla cadere né sottoporla a forti urti

Ciò potrebbe danneggiare l'unità.

Luoghi da evitare

Per evitare eventuali difetti di funzionamento, non usare l'unità nei luoghi seguenti:

1. Stanze da bagno o altri ambienti soggetti a umidità.
2. Magazzini o altri luoghi polverosi
3. Posti molto caldi, vicino ad apparecchi di riscaldamento e simili.

Non lasciare l'unità esposta alla luce diretta del sole per lunghi periodi di tempo

Ciò potrebbe deformare o scolorire l'alloggiamento esterno e causare difetti di funzionamento.

Quando si acquista un adattatore a.c.

Acquistare esclusivamente l'adattatore a.c. appositamente creato per questa unità.

Adattatore c.a.: AA-R4514

Per ulteriori informazioni, rivolgersi al proprio rivenditore.

Risoluzione dei problemi

Problema	Controllare quanto segue
Non si accende.	<ul style="list-style-type: none">• L'adattatore a.c. è collegato correttamente?• L'interruttore HOLD si trova in posizione OFF?
Non è possibile chiudere il coperchio.	Il disco è posizionato correttamente?
La lettura dei dischi è impossibile.	<ul style="list-style-type: none">• Il disco è posizionato correttamente?• Si è formata condensa sulla lente? (Attendere per circa un'ora e riprovare.)
È impossibile sentire la musica: disturbi eccessivi.	<ul style="list-style-type: none">• La spina delle cuffie è inserita a fondo?• La spina è sudicia? (Rimuovere la sporcizia dalla spina.)
Le immagini del televisore vengono distorte. La ricezione radio è disturbata.	Si sta utilizzando l'unità troppo vicino a un televisore o a un sintonizzatore? (Se il televisore o il sintonizzatore è collegato ad una semplice antenna da interni, collegarlo ad un'antenna esterna.)
Viene visualizzato "DISC" o "Er" quando un disco è nel lettore.	<ul style="list-style-type: none">• Il disco è danneggiato?• Il disco è utilizzabile in questo lettore?• Il disco è stato inserito capovolto?

Se i rimedi indicati in tabella non risolvono il problema, consultare l'elenco dei centri di assistenza tecnica autorizzati (fornito con l'unità) per individuarne uno adatto, oppure rivolgersi al proprio rivenditore di fiducia.

Specifiche tecniche

Letto CD portatile

Tipo	: Lettore di compact disc
Sistema rilevamento segnale	: Testina ottica senza contatto (laser semiconduttore)
Sistema testina di lettura:	Laser a 3 fasci
Numero canali	: 2 canali (stereo)
Risposta in frequenza	: Da 20 Hz a 20 kHz
Wow e flutter	: Non misurabile
Uscita	: Cuffie (3,5 mm diam. stereo × 1) 9 mW/ch a 10 % THD/16 W adattamento impedenza (da 16 W a 1 kW)
Durata pile (con Protezione antiurto EX OFF)	: Circa 30 ore con due pile alcaline (LR6)
Alimentazione	: CC 3 V (pila "R6" × 2) CC 2,4 V (pila ricaricabile × 2) CC IN 4,5 V
Dimensioni (L × H × P)	: 133,2 mm × 30,8 mm × 146,8 mm (esclusi tasti e comandi)
Peso	: 250 g (con impugnatura, senza pile)

Adattatore CA (da acquistare separatamente)

Sorgente alimentazione	: CA 230 V, 50 Hz
Tensione di uscita	: CC 4,5 V, 600 mA

* Design e specifiche sono soggetti a modifiche senza preavviso.

Manutenzione

Unità

Pulire l'unità con un panno morbido. Rimuovere lo sporco ostinato usando un panno inumidito con acqua, o con acqua e sapone, e strizzato. Quindi asciugare con cura.

- Se si intende utilizzare un panno di pulizia pretrattato, leggere prima le relative istruzioni per l'uso.
- Non utilizzare alcol o solventi per vernici.

Lente

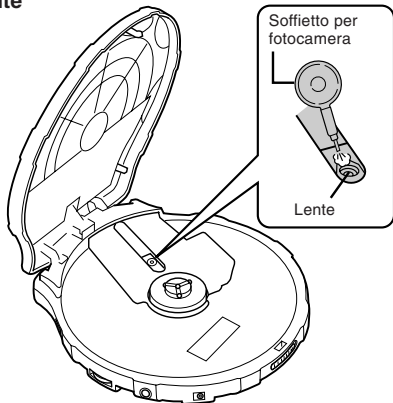

JVC

VICTOR COMPANY OF JAPAN, LIMITED



GE,FR,IT

©2004 VICTOR COMPANY OF JAPAN, LIMITED

0304SKMCREORI

Download from Www.Somanuals.com. All Manuals Search And Download.

Free Manuals Download Website

<http://myh66.com>

<http://usermanuals.us>

<http://www.somanuals.com>

<http://www.4manuals.cc>

<http://www.manual-lib.com>

<http://www.404manual.com>

<http://www.luxmanual.com>

<http://aubethermostatmanual.com>

Golf course search by state

<http://golfingnear.com>

Email search by domain

<http://emailbydomain.com>

Auto manuals search

<http://auto.somanuals.com>

TV manuals search

<http://tv.somanuals.com>