

JVC



FRANÇAIS

MAGNETOSCOPE

HR-J670/672/673EU HR-J470/472EU HR-J270/272EU

EN PREMIER



**VOIR REGLAGE
AUTOMATIQUE
AU DOS**

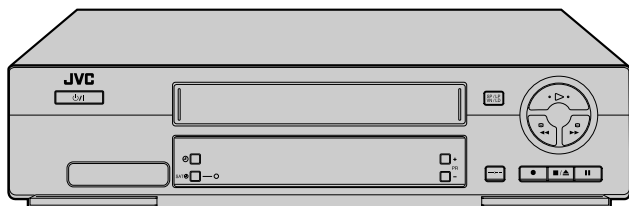

Les illustrations du magnéscope qui apparaissent dans ce manuel d'instructions sont celles du modèle HR-J670EU.

SHOWVIEW[®] DELUXE **Hi-Fi** **VHS** PAL

MODE D'EMPLOI

SOMMAIRE

SÉCURITÉ D'ABORD	2
Pour votre sécurité	2
INDEX	4
INSTALLATION DE VOTRE NOUVEAU MAGNÉSCOPE	7
Raccordements de base	7
RÉGLAGES INITIAUX	8
Réglage automatique	8
Téléchargement pré-réglé	10
Langue	12
RÉGLAGE DU CÔNTROLEUR SAT	13
Installation du récepteur et du contrôleur satellite	13
T-V LINK	15
Fonctions de T-V Link	15
LECTURE	16
Lecture simple	16
Fonctions de lecture	17
ENREGISTREMENT	20
Enregistrement simple	20
Fonctions d'enregistrement	21
Système d'image B.E.S.T.	23
ENREGISTREMENT PAR MINUTERIE	24
Enregistrement programmé avec le système SHOWVIEW [®]	24
Enregistrement programmé express	26
Enregistrement automatique d'émission satellite	30
MONTAGE	31
Montage à partir d'un caméscope	31
Montage vers ou à partir d'un autre magnéscope	32
RACCORDEMENTS DE SYSTÈME	33
Raccordement à un récepteur satellite	33
Raccordement/utilisation d'un décodeur	34
Raccordement/utilisation d'une chaîne stéréo	35
RÉGLAGES AUXILIAIRES	36
Réglage de mode	36
Réglage du tuner	40
Réglage du canal vidéo	46
Réglage du système SHOWVIEW [®]	47
Réglage de l'horloge	48
EN CAS DE DIFFICULTÉS	50
QUESTIONS ET RÉPONSES	53
CARACTÉRISTIQUES TECHNIQUES	54
Liste des termes	55

LPT0322-003A

FR

Pour votre sécurité

La plaque d'identification et les précautions à observer pour votre sécurité se trouvent sur l'arrière de l'appareil.

ATTENTION: TENSION DANGEREUSE Á L'INTERIEUR

ATTENTION: POUR ÉVITER TOUT RISQUE D'INCENDIE OU D'ÉLECTROCUTION, NE PAS EXPOSER CET APPAREIL Á LA PLUIE NI Á L'HUMIDITÉ.

ATTENTION

- Si vous n'avez pas l'intention d'utiliser le magnétoscope pendant une longue période, il est recommandé de débrancher son cordon d'alimentation de la prise secteur.
- Tension dangereuse à l'intérieur. Pour les réparations internes, s'adresser à un personnel qualifié. Pour éviter l'électrocution ou les risques d'incendie, débrancher le cordon d'alimentation de la prise secteur avant de raccorder ou de débrancher tout câble de signal ou d'antenne.

ATTENTION

Il y a deux types différents de systèmes couleur SECAM: SECAM-L, utilisé en France (aussi appelé SECAM-West), et SECAM-B, utilisé dans les pays de l'Europe de l'Est (aussi appelé SECAM-East).

1. Ce magnétoscope peut également recevoir les signaux de télévision couleur SECAM-B pour l'enregistrement et la lecture.
2. Des enregistrements faits à partir de signaux télévision SECAM-B produisent des images monochromes s'ils sont lus sur un magnétoscope de standard SECAM-L, ou ne produisent pas des images couleur normales s'ils sont lus sur un magnétoscope PAL avec système SECAM-B incorporé (même si le téléviseur est compatible SECAM).
3. Des cassettes préenregistrées SECAM-L ou des enregistrements faits avec un magnétoscope SECAM-L produisent des images monochromes en lecture avec ce magnétoscope.
4. Ce magnétoscope ne peut pas être utilisé pour le standard SECAM-L. Utiliser un magnétoscope SECAM-L pour enregistrer des signaux SECAM-L.

IMPORTANT

- Bien lire les diverses précautions de la page 2 et 3 avant d'installer ou de faire fonctionner le magnétoscope.
- Il peut être illégal de réenregistrer des cassettes préenregistrées, des disques ou d'autres matériels protégés par copyright sans le consentement du détenteur des droits d'auteur du son ou de l'enregistrement vidéo.



- Des cassettes marquées "VHS" (ou "S-VHS") peuvent être utilisées avec ce magnétoscope. Toutefois, il n'est possible de lire et d'enregistrer que des signaux VHS.
- Le VHS HQ est compatible avec le matériel VHS existant.
- SHOWVIEW est une marque déposée par Gemstar Development Corporation. Le système SHOWVIEW est fabriqué sous licence de Gemstar Development Corporation.

Pour l'Italie:

"Il est déclaré que ce produit, de marque JVC, est conforme au décret ministériel n. 548 du 28 août 1995 publié dans le journal officiel de la République Italienne n. 301 du 28 décembre 1995."

La touche STANDBY/ON $\phi/1$ ne coupe pas complètement l'alimentation de l'appareil, mais commute le courant de fonctionnement. " ϕ " indique le mode d'attente de l'alimentation et "1" correspond à marche.

Pour les personnes qui possèdent un HR-J670/672/673/470/472EU:

Les bandes vidéo enregistrées avec ce magnétoscope dans le mode LP (longue durée) ne peuvent pas être lues sur un magnétoscope à simple vitesse.

Pour les personnes qui possèdent un HR-J270/272EU:

Les bandes vidéo enregistrées avec un autre magnétoscope dans le mode LP (longue durée) ne peuvent pas être lues sur ce magnétoscope.

Ne pas respecter les précautions suivantes peut produire des dommages au magnétoscope, à la télécommande ou à la cassette.

1. NE PAS placer le magnétoscope . . .

- ...dans un endroit sujet à des températures extrêmes ou à l'humidité.
- ...en plein soleil.
- ...dans un endroit poussiéreux.
- ...dans un endroit où des champs magnétiques puissants sont générés.
- ...sur une surface qui n'est pas stable ou sujette aux vibrations.

2. NE PAS boucher les trous d'aération du magnétoscope.**3. NE PAS poser d'objets lourds sur le magnétoscope ou sur la télécommande.****4. NE PAS poser d'objets susceptibles de se renverser sur le dessus du magnétoscope ou de la télécommande.****5. ÉVITER des chocs violents au magnétoscope pendant son transport.****CONDENSATION DE L'HUMIDITÉ**

L'humidité dans l'air se condensera sur le magnétoscope quand vous le transportez d'une pièce froide à une pièce chaude, ou sous des conditions de très forte humidité, comme des gouttelettes d'eau qui se forment à la surface d'un verre rempli d'un liquide froid. La condensation de l'humidité sur le tambour de têtes causera des dommages à la bande. Dans les cas où la condensation de l'humidité peut se produire, laisser l'alimentation mise pendant quelques heures pour que le magnétoscope devienne sec.

VUE DE FACE

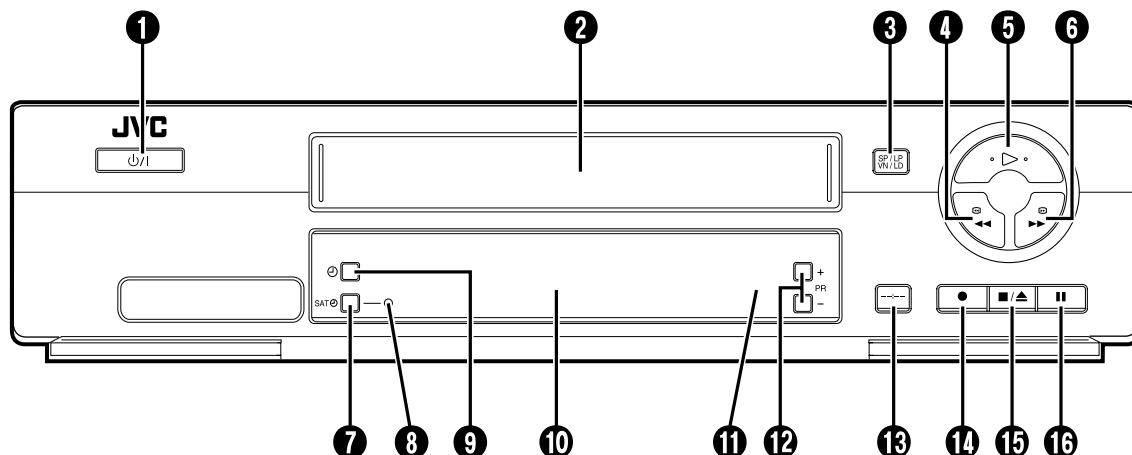

- ❶ Touche STANDBY/ON ψ/I \hookrightarrow p. 8
- ❷ Fenêtre de chargement de la cassette
- ❸ Touche de vitesse d'enregistrement (SP/LP) (HR-J670/672/673/470/472EU) \hookrightarrow p. 20
Touche REVIEW (HR-J270/272EU) \hookrightarrow p. 18
- ❹ Touche de retour rapide (\ll) \hookrightarrow p. 16, 17
- ❺ Touche de lecture (\triangleright) \hookrightarrow p. 16
- ❻ Touche d'avance rapide ($\triangleright\triangleright$) \hookrightarrow p. 16, 17
- ❼ Touche SAT \oplus \hookrightarrow p. 30
- ❽ Indicateur SAT \oplus \hookrightarrow p. 30
- ❾ Touche de minuterie (\ominus) \hookrightarrow p. 25, 27
- ❿ Panneau d'affichage avant \hookrightarrow p. 5
- ⓫ Fenêtre de réception infrarouge
- ⓬ Touches de canal +/- (PR +/-) \hookrightarrow p. 20
- ⓭ Touche d'affichage (- : - -) \hookrightarrow p. 22
- ⓮ Touche d'enregistrement (\bullet) \hookrightarrow p. 20
- ⓯ Touche d'arrêt/éjection ($\blacksquare/\blacktriangle$) \hookrightarrow p. 16
- ⓰ Touche de pause (\parallel) \hookrightarrow p. 17

VUE ARRIÈRE

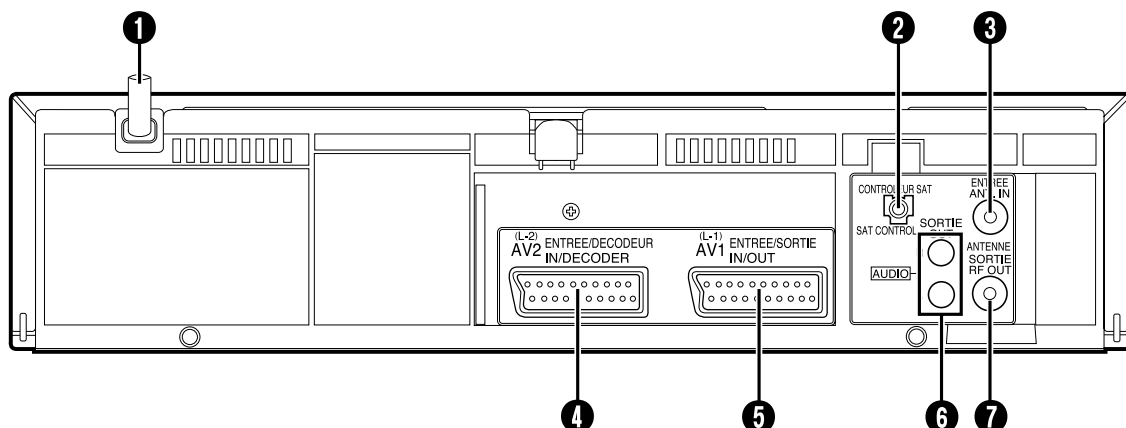

- ❶ Cordon d'alimentation \hookrightarrow p. 7
- ❷ Connecteur de CONTROLEUR SAT \hookrightarrow p. 13
- ❸ Connecteur d'entrée d'antenne (ENTREE ANTENNE) \hookrightarrow p. 7
- ❹ Connecteur AV2 (L-2) ENTREE/DECODEUR \hookrightarrow p. 13, 31, 32, 33, 34
- ❺ Connecteur AV1 (L-1) ENTREE/SORTIE \hookrightarrow p. 7, 31, 32, 33, 34
- ❻ Connecteurs SORTIE AUDIO (L/R) (HR-J670/672/673EU seulement) \hookrightarrow p. 35
- ❼ Connecteur de sortie d'antenne (SORTIE ANTENNE) \hookrightarrow p. 7

PANNEAU D'AFFICHAGE AVANT

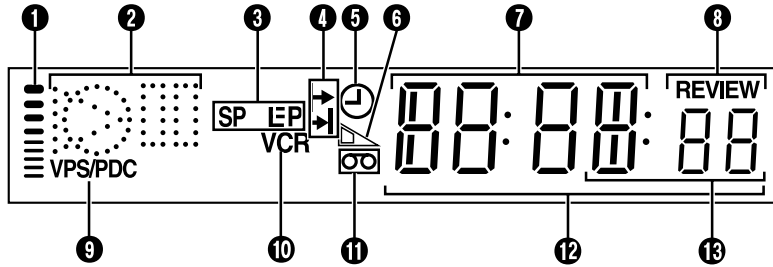

- ❶ Affichage du système d'image B.E.S.T. ☞ p. 23
- ❷ Indicateurs de mode symboliques

LECTURE: AVANT/ ARRIÈRE À VITESSE VARIABLE RECHERCHE:		ARRÊT SUR IMAGE: RALENTI AVANT:	
		ENREGISTREMENT:	
		PAUSE ENREGISTREMENT:	

- ❸ Indicateurs de vitesse d'enregistrement (HR-J670/672/673/470/472EU seulement) ☞ p. 20

* EP est uniquement pour la lecture NTSC.

- ❹ Indicateurs d'heure de programmation ☞ p. 26
- ❺ Indicateur de mode de minuterie ☞ p. 25, 27
- ❻ Indicateur de durée de bande restante ☞ p. 22
- ❼ Affichage de la chaîne et de l'horloge ☞ p. 11
- ❽ Indicateur Instant REVIEW ☞ p. 18
- ❾ Indicateur VPS/PDC ☞ p. 25, 27
- ❿ Indicateur VCR ☞ p. 21
- ⓫ Indicateur de "cassette chargée"
- ⓬ Affichage du compteur et de la durée
- ⓭ Affichage du mode (L-1, L-2 ou SAT*)

* Lorsque "SELECTION L-2" est réglé sur "SAT" (☞ p. 39), "SAT" apparaît plutôt que "L-2".

AFFICHAGES SUR ÉCRAN

Quand "O.S.D." est réglé sur "M.", (☞ p. 37), divers indicateurs de fonctionnement apparaissent sur l'écran TV.

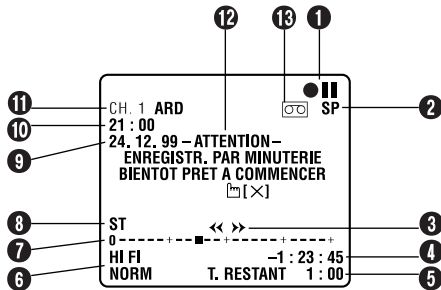

- ❶ Indicateurs de mode de fonctionnement
- ❷ Vitesse d'enregistrement SP/LP/EP (HR-J670/672/673/470/472EU seulement) ☞ p. 20
- * EP est uniquement pour la lecture NTSC.
- ❸ Sens de défilement de la bande
- ❹ Affichage de compteur
- ❺ Indicateur de durée de bande restante ☞ p. 22
- ❻ Affichage du mode audio (HR-J670/672/673EU seulement) ☞ p. 19

- ❼ Indicateur de position de bande

L'indicateur de position de bande apparaît sur l'écran TV quand vous appuyez sur ◀ ou ▶ à partir du mode d'arrêt ou effectuez une recherche indexée (☞ p. 19). La position de "■" par rapport à "0" (début) ou "+" (fin) vous indique où vous êtes sur la bande.

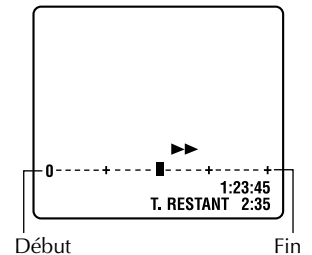

REMARQUE:

En fonction du type de bande utilisée, l'indicateur de position de bande peut ne pas apparaître correctement.

- ❽ Type d'émission (HR-J670/672/673EU seulement) ☞ p. 22
- ❾ Jour/mois/année
- ❿ Affichage de l'horloge
- ⓫ Numéro de position du canal (chaîne) et nom de station/indicateur d'entrée auxiliaire (L-1, L-2 ou SAT*)
- * Lorsque "SELECTION L-2" est réglé sur "SAT" (☞ p. 39), "SAT" apparaît plutôt que "L-2".
- ⓬ Affichage d'avertissement de minuterie
Si vous n'êtes pas alors en mode de minuterie, un avertissement apparaît sur l'écran TV pour vous signaler que l'enregistrement par minuterie commencera dans 5 minutes. L'avertissement clignote pendant toutes ces 5 minutes, jusqu'à ce que l'enregistrement par minuterie commence. Pour effacer l'affichage, appuyer sur X.
- ⓭ Marque de "cassette chargée"

TÉLÉCOMMANDE

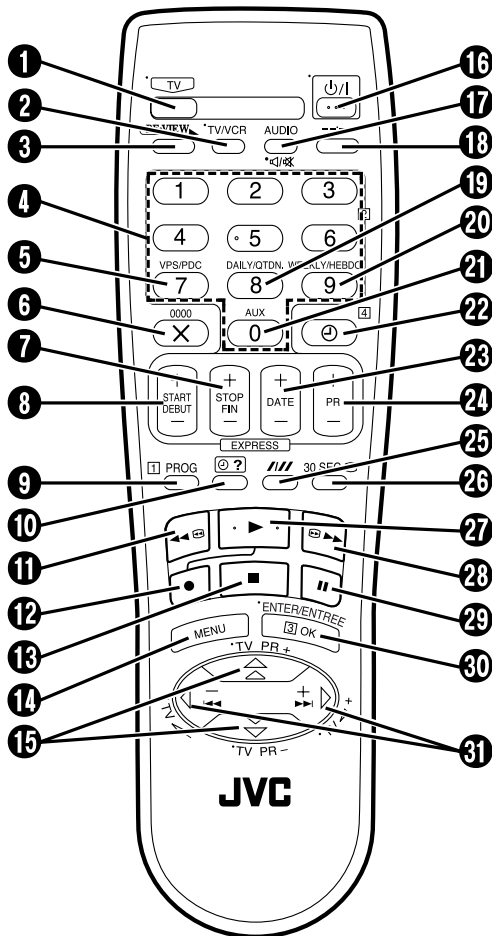

Les touches avec un petit point sur la gauche du nom peuvent également être utilisées pour commander un téléviseur JVC tout en maintenant pressée la touche TV. (☞ "Fonctionnement de téléviseurs JVC" dans l'encadré de la colonne de droite)

Cette télécommande ne transmet que des signaux de code A; elle n'est pas utilisable pour des signaux de code B.

- 1 Touche TV ☞ "Fonctionnement de téléviseurs JVC" dans l'encadré de la colonne de droite
- 2 Touche TV/VCR ☞ p. 21 et "Fonctionnement de téléviseurs JVC" dans l'encadré de la colonne de droite
- 3 Touche REVIEW ☞ p. 18
- 4 Touches NUMBER ☞ p. 20, 24
- 5 Touche VPS/PDC ☞ p. 25, 27
- 6 Touche d'annulation X ☞ p. 28
Touche de remise à zéro du compteur (0000) ☞ p. 22
- 7 Touche d'heure de fin (STOP/FIN +/-) ☞ p. 26

- 8 Touche d'heure de début (START/DEBUT +/-) ☞ p. 26
- 9 Touche PROG ☞ p. 24
- 10 Touche de vérification de programme (⊙ ?) ☞ p. 28
- 11 Touche de retour rapide (◀◀) ☞ p. 16, 17
- 12 Touche d'enregistrement (●) ☞ p. 20
- 13 Touche d'arrêt (■) ☞ p. 16, 20
- 14 Touche MENU ☞ p. 12
- 15 Touche △ ▽ ☞ p. 8
Touche TV PR +/- ☞ "Fonctionnement de téléviseurs JVC" dans l'encadré ci-dessous
- 16 Touche STANDBY/ON ⏻/⏻ ☞ p. 8
- 17 Touche AUDIO ☞ p. 19
Touche de silencieux (⏻) ☞ "Fonctionnement de téléviseurs JVC" dans l'encadré ci-dessous
- 18 Touche d'affichage (---) ☞ p. 22
- 19 Touche d'enregistrements quotidiens (DAILY/QTDN.) ☞ p. 25, 27
- 20 Touche d'enregistrement par minuterie (WEEKLY/HEBDO) ☞ p. 25, 27
- 21 Touche d'entrée auxiliaire (AUX) ☞ p. 31
- 22 Touche de minuterie (⊙) ☞ p. 25, 27
- 23 Touche DATE +/- ☞ p. 26
- 24 Touche de canal (PR +/-) ☞ p. 20
- 25 Touche d'alignement (///) (Tracking) ☞ p. 18
Touche de vitesse d'enregistrement (SP/LP) ☞ p. 20
- 26 Touche de recherche de saut (30 SEC) ☞ p. 19
- 27 Touche de lecture (▶) ☞ p. 16
- 28 Touche d'avance rapide (▶▶) ☞ p. 16, 17
- 29 Touche de pause (||) ☞ p. 17
- 30 Touche OK ☞ p. 9
- 31 Touche ◀ ▶ ☞ p. 17
Touches de volume TV ▲ ▼ +/- ☞ "Fonctionnement de téléviseurs JVC" dans l'encadré ci-dessous

Utilisation

La télécommande peut commander la plupart des fonctions de votre magnéscope, ainsi que les fonctions de base des téléviseurs JVC. (☞ "Fonctionnement de téléviseurs JVC" ci-dessous)

- Diriger la télécommande vers la fenêtre de réception infrarouge.
- La distance de fonctionnement maximale de la télécommande est de 8 m environ.

Fonctionnement de téléviseurs JVC

Pour commander votre téléviseur, tout en maintenant pressée TV, appuyer sur la touche correspondante: STANDBY/ON ⏻/⏻, TV/VCR, TV PR +/-, TV ▲ +/-, ⏻ (Silencieux).

REMARQUES:

- En introduisant les piles, bien s'assurer de les introduire dans le bon sens, comme indiqué sur le couvercle des piles.
- En fonction du type du téléviseur JVC, il peut y avoir des cas où certaines ou toutes les fonctions ne peuvent pas être commandées en utilisant la télécommande.
- Si pour certaines raisons la télécommande ne fonctionne pas correctement, retirer les piles, attendre un moment, remettre les piles puis essayer de nouveau.

Raccordements de base

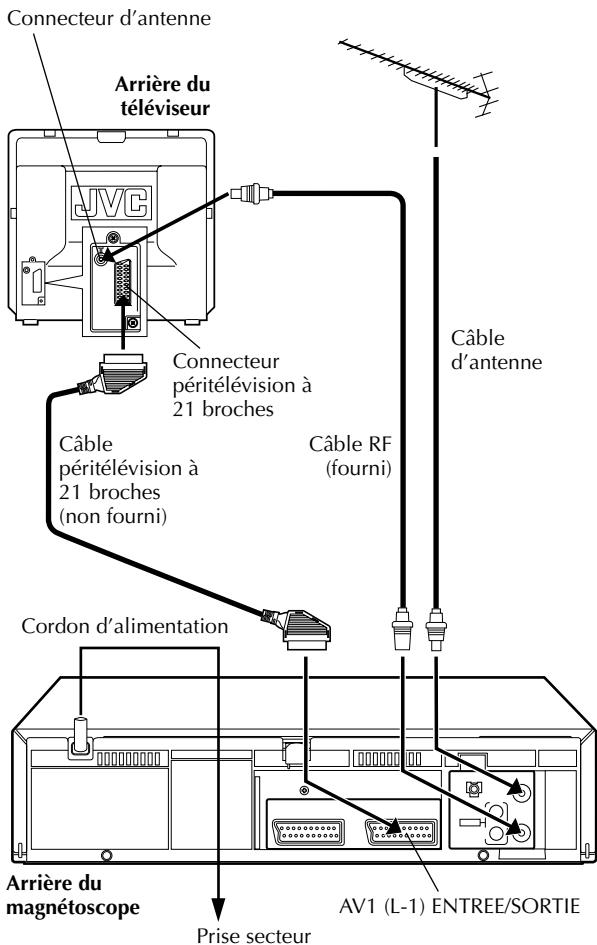

Faire le raccordement AV si votre téléviseur dispose d'un connecteur d'entrée AV pèritélévision à 21 broches pour réduire les risques d'interférence. Et si vous utilisez un téléviseur stéréo, vous aurez besoin du câble pèritélévision à 21 broches (non fourni) pour profiter de la lecture stéréo des cassettes vidéo.

Il est essentiel que votre magnétope soit correctement branché pour des résultats corrects.

CES ÉTAPES DOIVENT ÊTRE TERMINÉES AVANT D'EFFECTUER TOUTE OPÉRATION VIDÉO.

1 Vérifier le contenu.

S'assurer que l'emballage contient tous les accessoires indiqués dans "CARACTÉRISTIQUES TECHNIQUES" à la page 54.

2 Trouver une place pour le magnétope.

Poser le magnétope sur une surface horizontale stable.

3 Raccorder le magnétope au téléviseur.

La méthode de raccordement que vous utilisez dépend du type de téléviseur dont vous disposez.

Raccordement RF

• Pour le raccordement à un téléviseur SANS connecteurs d'entrée AV . . .

- 1 Débrancher le câble d'antenne TV du téléviseur.
- 2 Raccorder le câble d'antenne TV au connecteur ENTREE ANTENNE sur l'arrière du magnétope.
- 3 Raccorder le câble RF fourni entre le connecteur SORTIE ANTENNE sur l'arrière du magnétope et le connecteur d'antenne du téléviseur.

Raccordement AV

• Pour le raccordement à un téléviseur avec connecteurs d'entrée AV . . .

- 1 Raccorder l'antenne, le magnétope et le téléviseur comme dans "Raccordement RF".
- 2 Raccorder un câble pèritélévision à 21 broches (non fourni) entre le connecteur AV1 (L-1) ENTREE/SORTIE sur l'arrière du magnétope et le connecteur pèritélévision à 21 broches sur le téléviseur.

4 Brancher le magnétope sur le secteur.

Brancher la fiche du cordon d'alimentation sur une prise secteur.

Une fois le raccordement terminé, effectuer "Réglage automatique" à la page 8.

Réglage automatique

Réglage automatique des chaînes/ réglage automatique de l'horloge/ réglage automatique des numéros guides

Après que vous avez appuyé sur la touche $\psi/1$ du magnéto-scope ou de la télécommande pour allumer le magnéto-scope pour la première fois, vous pouvez, par simple sélection de votre pays*, régler automatiquement les chaînes, l'horloge** et les numéros guides.

* Si vous résidez en Belgique (BELGIUM) ou en Suisse (SUISSE), vous avez également besoin de sélectionner votre langue.

** Si vous résidez en Hongrie (MAGYARORSZÁG), en République Tchèque (ČESKÁ REPUBLIKA), en Pologne (POLSKA), ou autre pays d'Europe de l'Est (OTHER EASTERN EUROPE), réglez l'horloge manuellement.

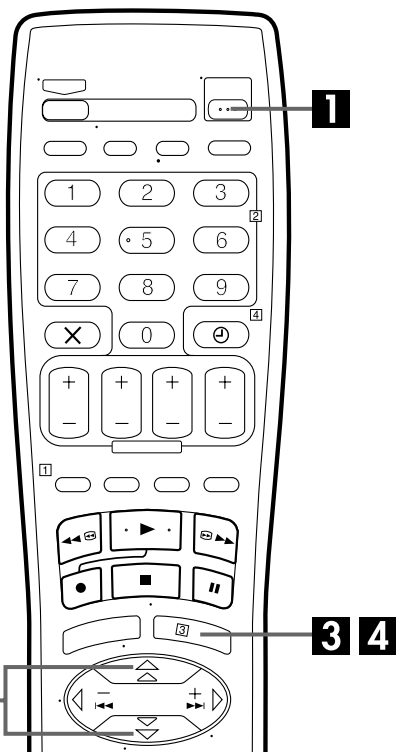

Code de téléphone international des pays

BELGIUM	: 32	NORGE	: 47
ČESKÁ REPUBLIKA	: 42	ÖSTERREICH	: 43
DANMARK	: 45	POLSKA	: 48
DEUTSCHLAND	: 49	PORTUGAL	: 351
ESPAÑA	: 34	SUISSE	: 41
GREECE	: 30	SUOMI	: 358
ITALIA	: 39	SVERIGE	: 46
MAGYARORSZÁG	: 36	OTHER WESTERN EUROPE	: --
NEDERLAND	: 31	OTHER EASTERN EUROPE	: EE

Avant de commencer, s'assurer de la suite:

- Le câble de l'antenne TV doit être raccordé au magnéto-scope.
- Le cordon d'alimentation du magnéto-scope doit être branché à une prise secteur.
- Si vous voulez utiliser l'affichage sur écran, le téléviseur doit être réglé sur son mode AV (avec le raccordement AV ☞ p. 7) ou sur le canal UHF 36 (avec le raccordement RF ☞ p. 7).

1 Mettre en marche le magnéto-scope.

Appuyer sur $\psi/1$ du magnéto-scope ou de la télécommande. L'affichage du réglage de pays apparaît sur le panneau d'affichage avant et/ou sur l'écran TV.

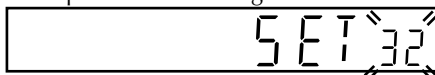

REMARQUE:

Si vous avez raccordé votre téléviseur au magnéto-scope avec le raccordement RF et que l'affichage sur écran apparaissant sur le canal UHF 36 semble distordu, effectuez le "Réglage du canal vidéo" à la page 46.



2 Sélectionner votre pays.

Sur le panneau d'affichage avant

Appuyer sur $\Delta \nabla$ pour sélectionner le code de téléphone international de votre pays en vous référant au tableau sur la colonne gauche.

(Ex.) DEUTSCHLAND est sélectionné.



Sur l'affichage sur écran

Appuyer sur $\Delta \nabla$ pour déplacer la barre illuminée (curseur) sur le nom de votre pays.



REMARQUES:

- Si vous avez sélectionné BELGIUM (32) ou SUISSE (41), passez à l'étape 3.
- Si vous avez sélectionné MAGYARORSZÁG (36), ČESKÁ REPUBLIKA (42), POLSKA (48), ou OTHER EASTERN EUROPE (EE), appuyez sur **OK**. L'écran de réglage de l'horloge apparaît. Réglez l'horloge manuellement (☞ p. 48), puis passez à l'étape 4.
- Si vous avez sélectionné un autre nom de pays (code), passez à l'étape 4.

3 Sélectionner la langue.

Appuyer sur **OK**. L'affichage de réglage de la langue apparaît sur le panneau d'affichage avant et/ou sur l'écran TV.

Sur le panneau d'affichage avant

Appuyer sur $\Delta \nabla$ pour sélectionner le code de votre langue.

Code de la langue			
ENGLISH	: 01	NORSK	: 08
DEUTSCH	: 02	SUOMI	: 09
FRANÇAIS	: 03	DANSK	: 10
ITALIANO	: 04	POLSKI	: 11
CASTELLANO	: 05	ČEŠTINA	: 12
NEDERLANDS	: 06	MAGYAR	: 13
SVENSKA	: 07		

(Ex.) DEUTSCH est sélectionné pour la SUISSE.

Code de téléphone international du pays Code de la langue

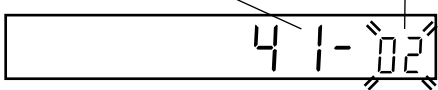

Sur l'affichage sur écran

Appuyer sur $\Delta \nabla$ pour déplacer la barre illuminée (curseur) sur la langue de votre choix.



4 Effectuer le réglage automatique.

Appuyer sur **OK**. L'affichage de REGL. AUTO. DES CANAUX/T-V LINK apparaît sur le panneau d'affichage avant et/ou l'écran TV.

Sur le panneau d'affichage avant

Appuyer sur $\Delta \nabla$ pour sélectionner "Auto" et appuyer sur **OK** ou \triangleright .

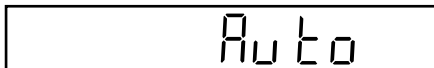

Sur l'affichage sur écran

Appuyer sur $\Delta \nabla$ pour déplacer la barre illuminée (curseur) sur "REGL. AUTO. DES CANAUX" et appuyer sur **OK** ou \triangleright .



"Auto" apparaît sur le panneau d'affichage avant en clignotant; ne PAS appuyer sur des touches du magnétoscope ou de la télécommande avant que le panneau d'affichage montre l'heure, "(CH) 1" ou "--:--" comme illustré à la page 11.

- Si vous utilisez l'affichage sur écran, l'écran REGL. AUTO. DES CANAUX apparaîtra. Comme le réglage automatique progresse, la marque "■" sur l'écran TV se déplace de la gauche vers la droite.

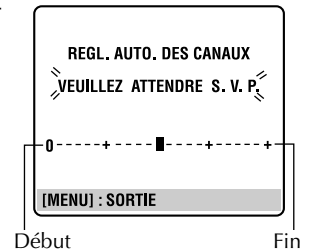

- Si vous avez raccordé le magnétoscope à votre téléviseur par le raccordement AV, (☞ p. 7), le magnétoscope exécute automatiquement le téléchargement pré-réglé et l'écran T-V LINK apparaît (☞ p. 10).

ATTENTION

Une fois que vous avez effectué le réglage automatique, même si le soutien mémoire du magnétoscope est expiré, toutes les stations mémorisées et leurs numéros guides restent dans la mémoire du magnétoscope et le magnétoscope n'effectuera pas de nouveau le réglage automatique. Vous avez seulement besoin de régler l'horloge. (☞ p. 48)

Si vous avez déménagé dans une zone différente, effectuez chaque réglage comme requis.

- Réglage du canal vidéo (pour les utilisateurs avec raccordement RF) ☞ p. 46
- Réglage du tuner ☞ p. 40
- Réglage de l'horloge ☞ p. 48

Si une nouvelle station commence à émettre dans votre région, effectuez le réglage du tuner (☞ p. 40) et si nécessaire, le réglage du canal vidéo (☞ p. 46).

REMARQUES:

- Dans une région où aucune station TV ne transmet de signal PDC (Programme Delivery Control), le magnétoscope ne peut effectuer ni le réglage automatique de l'horloge ni le réglage automatique des numéros guides.
- S'il y a une coupure de courant, ou si vous appuyez sur $\cup / 1$ ou **MENU** alors que le réglage automatique est en cours, le réglage automatique sera interrompu; bien couper une fois l'alimentation du magnétoscope et essayer de nouveau à partir de l'étape 1.
- Le réglage automatique de l'horloge peut ne pas fonctionner correctement en fonction des conditions de réception.
- S'il n'y a pas de son avec l'image ou si le son n'est pas naturel sur certains canaux mémorisés à l'aide de la fonction de réglage automatique des canaux, il se peut que le réglage du système de télévision pour ces canaux soit incorrect. Sélectionner alors le système de télévision approprié pour ces canaux (☞ p. 43, "INFORMATION").

Téléchargement pré-réglé

Réglage automatique des chaînes par téléchargement via le téléviseur / réglage automatique de l'horloge / réglage automatique des numéros guide

ATTENTION

Vous pouvez utiliser cette fonction uniquement avec un téléviseur offrant T-V Link, etc.* Assurez-vous d'utiliser un câble péritélévision à 21 broches entièrement câblé.

* Compatible avec des téléviseurs offrant T-V Link, EasyLink, Megalogic, SMARTLINK, Q-Link, DATA LOGIC ou NexTVView Link à l'aide d'un câble péritélévision à 21 broches entièrement câblé. Le degré de compatibilité et le nombre de fonctions disponibles peuvent varier en fonction du système utilisé.

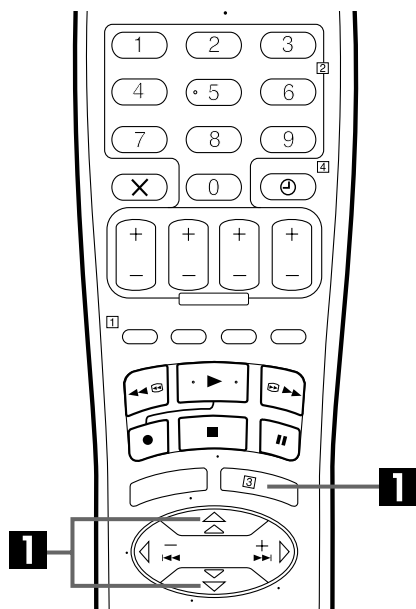

REMARQUES:

- Pour plus de détails, se reporter au manuel d'instructions du téléviseur.
- Dans une région où aucune station TV ne transmet de signal PDC (Programme Delivery Control), le magnétoscope ne peut effectuer ni le réglage automatique de l'horloge ni le réglage automatique des numéros guides.
- S'il y a une coupure de courant, ou si vous appuyez sur $\odot/1$ ou MENU alors que le téléchargement ou la configuration sont en cours, ces opérations seront interrompues; bien couper une fois l'alimentation du magnétoscope et essayer de nouveau à partir du commencement.
- Le réglage automatique de l'horloge peut ne pas fonctionner correctement en fonction des conditions de réception.
- Sur ce magnétoscope, vous pouvez utiliser les caractères: A-Z, 0-9, -, *, + et _ (espace) pour nommer une station (N.TV). Les noms de certaines stations téléchargées peuvent être différents de ceux de votre téléviseur (☞ p. 44).

Si vous avez raccordé le magnétoscope à votre téléviseur via le raccordement AV, (☞ p. 7), le magnétoscope effectuera automatiquement le téléchargement pré-réglé plutôt que le réglage automatique à l'étape 4 à la page 9. Après le téléchargement, le magnétoscope règle l'horloge et le numéro guide automatiquement.

Avant de continuer, effectuez les étapes 1 à 3 de "Réglage automatique" à la page 8.

1 Télécharger à partir du téléviseur.

Appuyer sur OK. L'affichage de REGL. AUTO. DES CANAUX/T-V LINK apparaît sur le panneau d'affichage avant et/ou l'écran TV.

Sur le panneau d'affichage avant

Appuyer sur Δ/∇ pour sélectionner "CH --" et appuyer sur OK ou \triangleright .



Sur l'affichage sur écran

Appuyer sur Δ/∇ pour déplacer la barre illuminée (curseur) sur "T-V LINK" et appuyer sur OK ou \triangleright .



Les positions pré-réglées indiquées sur le panneau d'affichage croissent à partir de "CH1"; ne PAS appuyer sur des touches du magnétoscope ou de la télécommande avant que le panneau d'affichage montre l'heure, "(CH) 1" ou "--:--:--" comme illustré à la page 11.

- Si vous utilisez l'affichage sur écran, l'écran de T-V LINK apparaît. Puis l'écran de REGL. DES NUMEROS GUIDES apparaît pendant le réglage du numéro guide.
- Une pression sur n'importe quelle touche du magnétoscope ou de la télécommande interrompra un téléchargement en cours.

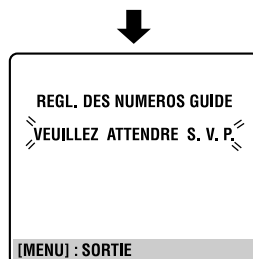
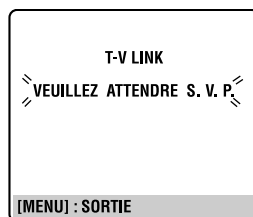

2 Régler le canal vidéo.

Régler manuellement le canal vidéo sur arrêt. (☞ p. 46)

Le résultat du réglage automatique/Téléchargement pré-réglé apparaît sur le panneau d'affichage avant

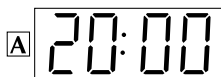

Si le réglage automatique des canaux et le réglage automatique de l'horloge ont été effectués avec succès, l'heure actuelle correcte est affichée.

Mettre en marche le téléviseur et sélectionner son canal vidéo ou mode AV, puis s'assurer que toutes les stations nécessaires ont été mises dans la mémoire du magnétoscope en utilisant les touches PR.

- Si des noms de station (N.TV – p. 45) ont également été mis dans la mémoire du magnétoscope, le nom de station sera affiché dans le coin supérieur gauche de l'écran TV pendant 5 secondes environ lorsque la chaîne est changée.
- Si vous voulez régler manuellement le tuner pour ajouter ou sauter des canaux, pour changer les positions pré-réglées ou pour régler ou changer des noms de station, voir pages 42 à 45.



Si le réglage automatique des canaux a fonctionné mais que le réglage automatique de l'horloge n'a pas marché, "1" (No de chaîne) est affiché.

1 Mettre en marche le téléviseur et sélectionner son canal vidéo ou mode AV, puis s'assurer que toutes les stations nécessaires ont été mises dans la mémoire du magnétoscope en utilisant les touches PR.

- Si des noms de station (N.TV – p. 45) ont également été mis dans la mémoire du magnétoscope, le nom de station sera affiché dans le coin supérieur gauche de l'écran TV pendant 5 secondes environ lorsque la chaîne est changée.
 - Si vous voulez régler manuellement le tuner pour ajouter ou sauter des canaux, pour changer les positions pré-réglées ou pour régler ou changer des noms de station, voir pages 42 à 45.
- 2 Effectuer le "Réglage de l'horloge" à la page 48.

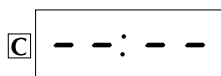

Si le réglage automatique des canaux et le réglage automatique de l'horloge ont tous les deux échoué, "--:--" est affiché.

S'assurer que les câbles sont raccordés correctement et couper une fois l'alimentation du magnétoscope, puis remettre l'alimentation du magnétoscope.

L'affichage du réglage du pays apparaît sur le panneau d'affichage avant et/ou sur l'écran TV, effectuer de nouveau le "Réglage automatique" à la page 8 ou le "Téléchargement pré-réglé" à la page 10.

IMPORTANT

- Pour vérifier si les numéros guide ont été réglés correctement, effectuer l'enregistrement programmé SHOWVIEW (p. 24).
- En fonction des conditions de réception, les noms de station peuvent ne pas être mémorisés correctement, et le réglage automatique des numéros guides peut ne pas fonctionner correctement. Si les numéros guides ne sont pas réglés correctement, lorsque vous enregistrez par minuterie un programme TV avec le système SHOWVIEW, le magnétoscope enregistrera le programme TV d'une autre chaîne. En programmant la minuterie en mode système SHOWVIEW, bien vérifier que la chaîne désirée est correctement sélectionnée (p. 24, "Enregistrement programmé avec le système SHOWVIEW").
- Votre magnétoscope mémorise toutes les stations détectées même si les conditions de réception sont médiocres. Vous pouvez effacer ces stations si la qualité de réception est inacceptable, (p. 43, "Eliminer une chaîne").

INFORMATION

Langue pour l'affichage sur écran

Le réglage automatique sélectionne également la langue de façon automatique pour l'affichage sur écran en fonction du réglage du pays que vous avez fait dans l'étape 2 à la page 8 (sauf si vous avez sélectionné BELGIUM ou SUISSE), comme montré ci-dessous.

SUOMI	→ SUOMI	DANMARK	→ DANSK	NEDERLAND	→ NEDERLANDS
PORTUGAL	→ ENGLISH	ÖSTERREICH	→ DEUTSCH	GREECE	→ ENGLISH
DEUTSCHLAND	→ DEUTSCH	ČESKÁ REPUBLIKA	→ ČEŠTINA	OTHER WESTERN EUROPE	→ ENGLISH
POLSKA	→ POLSKI	ITALIA	→ ITALIANO	OTHER EASTERN EUROPE	→ ENGLISH
NORGE	→ NORSK	MAGYARORSZÁG	→ MAGYAR		
SVERIGE	→ SVENSKA	ESPAÑA	→ CASTELLANO		

Si vous voulez changer manuellement le réglage de la langue, voir "Langue" à la page 12.

Juste à l'heure

Votre magnétoscope dispose de la fonction Juste à l'heure qui fournit un maintien précis de l'heure par des ajustements automatiques à des intervalles réguliers, en lisant des données d'un signal PDC. Si vous voulez profiter de cette fonction, la régler simplement sur "M." (p. 48, "Juste à l'heure (HEURE AUTO)").

Langue

Mettre en marche le téléviseur et sélectionner le canal vidéo (ou le mode AV).

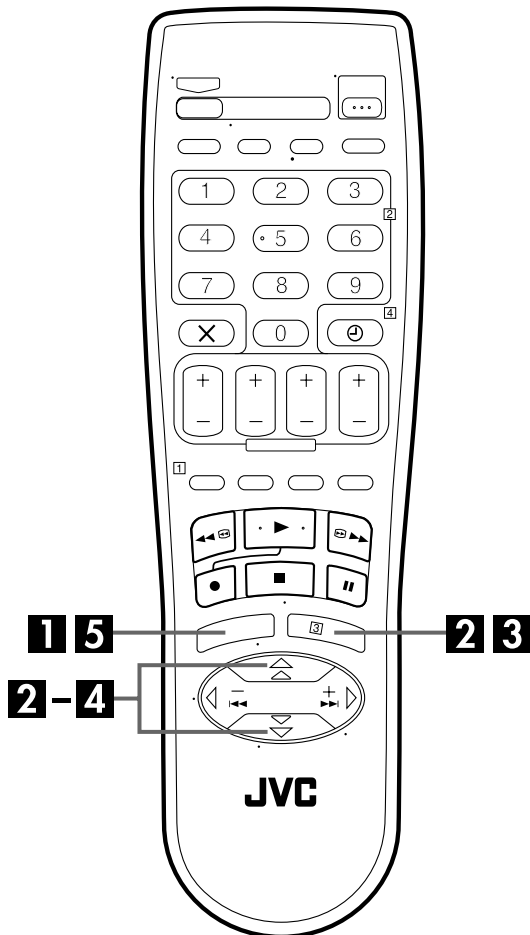

Ce magnétoscope vous offre le choix de voir les messages sur écran en 13 langues différentes. Bien que le réglage automatique sélectionne automatiquement la langue (p. 11), vous pouvez changer manuellement le réglage de la langue si nécessaire.

1 Accéder à l'écran "MENU PRINCIPAL".

Appuyer sur **MENU**.

2 Accéder à l'écran de réglage du pays.

Appuyer sur Δ / ∇ pour déplacer la barre illuminée (curseur) sur "REGL. AUTO. DES CANAUX", puis appuyer sur **OK** ou \triangleright .

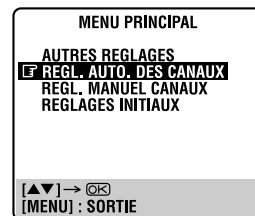

3 Sélectionner votre pays.

Appuyer sur Δ / ∇ pour déplacer la barre illuminée (curseur) sur le nom de votre pays, puis appuyer sur **OK** ou \triangleright .

4 Sélectionner la langue.

Appuyer sur Δ / ∇ pour déplacer la barre illuminée (curseur) sur la langue de votre choix.

- Vous ne devez pas appuyer sur **OK**; une pression sur **OK** fait apparaître l'écran de REGL. AUTO. DES CANAUX/T-V LINK.



5 Revenir à l'écran normal.

Appuyer sur **MENU**.

Installation du récepteur et du contrôleur satellite

La procédure qui suit est nécessaire si vous captez des canaux satellite avec un récepteur satellite. Environ 20 secondes avant l'enregistrement programmé avec le système SHOWVIEW (☞ p. 24) ou l'enregistrement programmé express (☞ p. 26), le magnétoscope règle son mode d'entrée sur "L-2" et passe automatiquement sur la chaîne du récepteur satellite en utilisant un contrôleur satellite optionnel.

Installation du contrôleur satellite

1 Positionner le contrôleur satellite.

Placer le contrôleur satellite de telle sorte que rien n'obstrue la voie entre son émetteur et le capteur du récepteur satellite.

2 Fixer le contrôleur satellite.

Fixer solidement à l'aide du ruban adhésif attaché à l'arrière du contrôleur satellite.

3 Effectuer les raccordements.

S'assurer de raccorder le connecteur AV2 (L-2) ENTREE/DECODEUR du magnétoscope au connecteur péritélévision à 21 broches du récepteur satellite.

REMARQUE:

Lors du raccordement du récepteur satellite, se référer à son manuel d'instruction.

4 Raccorder le contrôleur satellite au magnétoscope.

Raccorder le contrôleur satellite au connecteur CONTROLEUR SAT sur le panneau arrière.

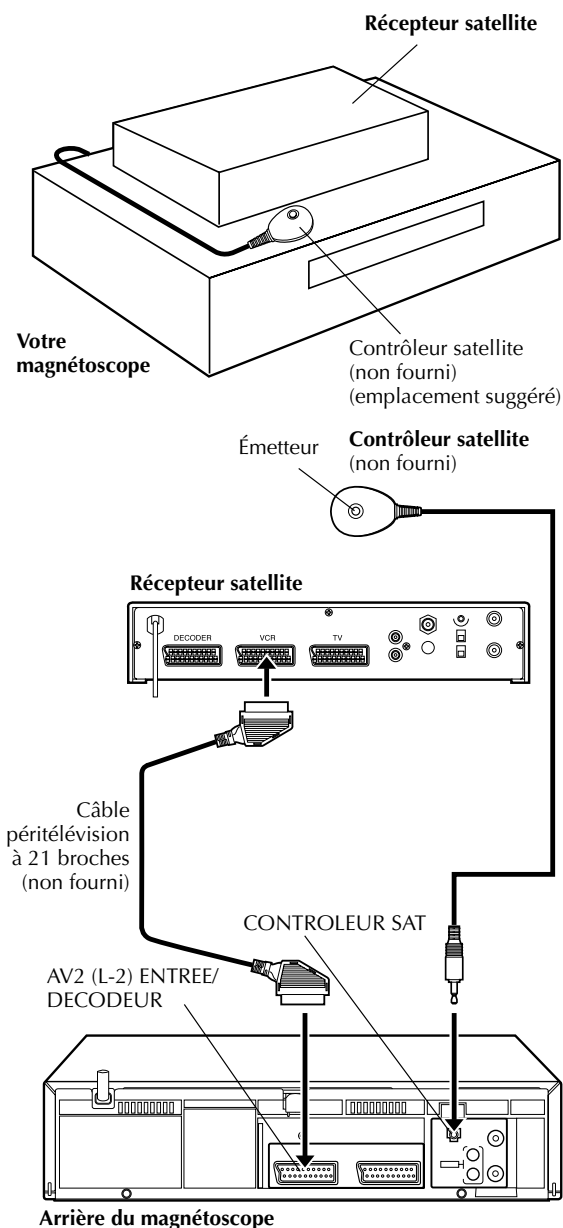

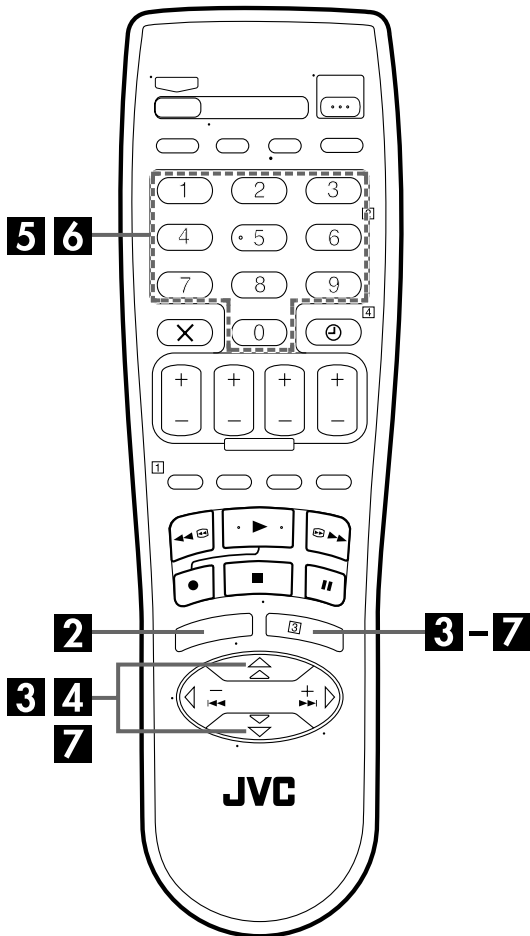

Réglage de la marque et du canal du récepteur satellite

Après l'installation, régler correctement la marque et le canal ; sinon, le contrôleur satellite ne peut pas fonctionner correctement.

Mettre en marche le téléviseur et sélectionner le canal vidéo (ou le mode AV).

1 Mettre en marche le récepteur satellite.

Mettre l'alimentation sur le récepteur satellite.

2 Accéder à l'écran "MENU PRINCIPAL" sur le magnétoscope.

Appuyer sur MENU.

3 Accéder à l'écran de "REGLAGES INITIAUX".

Appuyer sur $\Delta \nabla$ pour déplacer la barre illuminée (curseur) sur "REGLAGES INITIAUX", puis appuyer sur **OK** ou \triangleright .

4 Accéder à l'écran de "REGL. CONTROLE SAT".

Appuyer sur $\Delta \nabla$ pour déplacer la barre illuminée (curseur) sur "REGL. CONTROLE SAT", puis appuyer sur **OK** ou \triangleright .

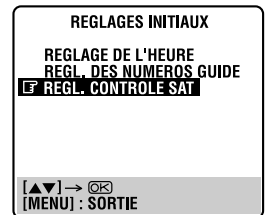

5 Entrer la marque du récepteur satellite.

Appuyer sur les touches **NUMBER** appropriées pour entrer le code de marque à partir de la liste à la page 15, puis appuyer sur **OK**.

- Si le code de marque entré n'est pas valide, le champ d'entrée de code est remis à l'état initial. Recommencer pour entrer le bon code de marque.
- Si la magnétope est en mode de lecture ou d'enregistrement, vous ne pouvez pas régler le code de marque.



6 Sélectionner la chaîne du récepteur satellite.

Appuyer sur les touches **NUMBER** appropriées pour entrer la position de la chaîne sur le récepteur satellite, puis appuyer sur **OK**.

- Vous pouvez régler la position de la chaîne de 1 à 999.
- Après la pression sur **OK**, le magnétope entre en mode de test.

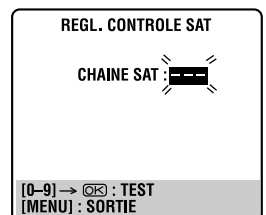

7 Vérifier les résultats du test.

Si le numéro de chaîne du récepteur satellite a été changé pour le même que vous avez réglé à l'étape 6...

Appuyer sur $\Delta \nabla$ pour déplacer la barre illuminée (curseur) sur "CHAINE TUNER SAT...", puis appuyer sur **OK** ou \triangleright pour sortir du mode de réglage du contrôleur SAT.

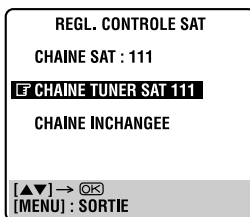

Si le numéro de chaîne du récepteur satellite n'a pas été changé correctement...

Appuyer sur $\Delta \nabla$ pour déplacer la barre illuminée (curseur) sur "CHAINE INCHANGEE", puis appuyer sur **OK** ou \triangleright . Reprendre ensuite la procédure à partir de l'étape 5.

NOM DE MARQUE	CODE
JVC	73
AMSTRAD	60, 61, 62, 63, 92
CANAL SATELLITE	81
CANAL +	81
D-BOX	85
ECHOSTAR	78, 79, 80
ECHOSTAR (VIA DIGITAL)	82
FINLUX	68
FORCE	89
GALAXIS	88
GRUNDIG	64, 65
HIRSCHMANN	64, 78
ITT NOKIA	68
JERROLD	75
KATHREIN	70, 71
LUXOR	68
MASCOM	93
MASPRO	70
NOKIA	87
PACE	65, 67, 74, 86, 92
PANASONIC	74
PHILIPS	66, 84
RFT	69
SAGEM	83
SALORA	68
SIEMENS	64
SKYMASTER	69
TPS	83
TRIAx	91
WISI	64

REMARQUES:

- Le contrôleur satellite peut ne pas fonctionner avec tous les types de récepteur satellite.
- Pour certains récepteurs satellite, vous devez régler le mode d'entrée de canaux pour l'entrée de deux chiffres.
- Si votre récepteur satellite a plus de deux modes de canaux, s'assurer de le régler sur le "mode tous canaux". Pour plus d'informations, se référer au manuel d'instructions du récepteur satellite.
- Lors de la sélection du canal du récepteur satellite (étape 6), les signaux émis par la télécommande peuvent interférer avec les signaux transmis par le contrôleur satellite. Dans ce cas, placer la télécommande le plus près possible de la fenêtre de réception infrarouge du magnétoscope.

Fonctions de T-V Link

Lorsque vous raccordez le magnétoscope et votre téléviseur à l'aide d'un câble péritélévision à 21 broches entièrement câblé (☞ p. 7), ce magnétoscope offre les fonctions décrites ci-après. Vous pouvez utiliser ces fonctions uniquement avec un téléviseur offrant T-V Link, etc.*

Pour plus de détails, se reporter au manuel d'instructions du téléviseur.

* Compatible avec des téléviseurs offrant T-V Link, EasyLink, Megalogic, SMARTLINK, Q-Link, DATA LOGIC ou NexTView Link à l'aide d'un câble péritélévision à 21 broches entièrement câblé. Le degré de compatibilité et le nombre de fonctions disponibles peuvent varier en fonction du système utilisé.

NexTView Link

Vous pouvez télécharger les informations de numéro de guide électronique (GPE) à partir de votre téléviseur pour un enregistrement par minuterie sur le magnétoscope. Pour plus de détails, se reporter au manuel d'instructions du téléviseur.

Mise en marche automatique du téléviseur

Le téléviseur se met en marche et se règle automatiquement sur son mode AV chaque fois que vous lisez une cassette. Pour plus de détails, se reporter au manuel d'instructions du téléviseur.

Mise en mode d'attente automatique du magnétoscope

Vous pouvez couper l'alimentation de votre magnétoscope à l'aide de la télécommande de votre téléviseur. Pour plus de détails, se reporter au manuel d'instructions du téléviseur.

Direct Rec

Vous pouvez facilement commencer à enregistrer le programme que vous visionnez sur le téléviseur. Quand vous utilisez cette fonction, régler "DIRECT REC" sur "M." (☞ p. 37).

Lecture simple

Mettre en marche le téléviseur et sélectionner le canal vidéo (ou le mode AV).

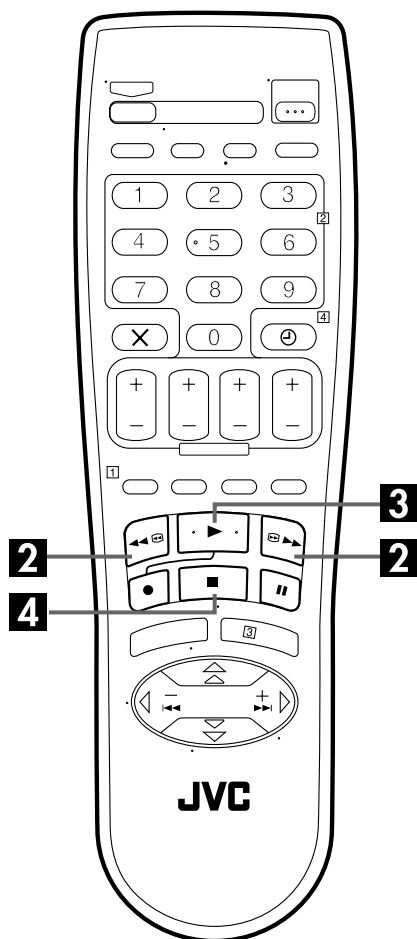
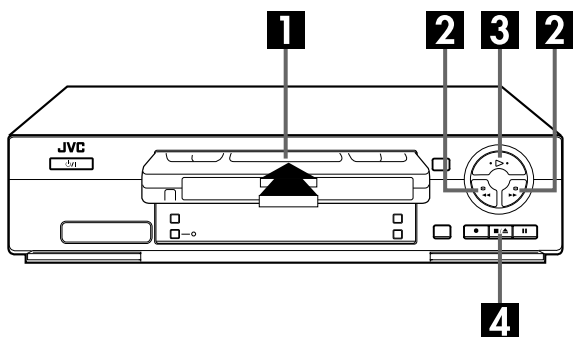

1 Charger une cassette.

S'assurer que la face de la cassette portant la fenêtre est en haut, que le côté arrière portant l'étiquette est face à vous et que la flèche sur le devant de la cassette est pointée vers le magnéto. •

- Ne pas appliquer trop de force pour l'introduction.
- L'alimentation du magnéto est mise automatiquement et le compteur est automatiquement remis à "0:00:00".
- Si la languette de sécurité d'enregistrement de la cassette a été retirée, la lecture commence automatiquement.

2 Trouver le début du programme.

Si la bande est avancée au delà du point de début, appuyer sur ◀◀. Pour faire défiler en avant, appuyer sur ▶▶.

3 Lancer la lecture.

Appuyer sur ▶. "BEST" apparaît en clignotant sur le panneau d'affichage avant du magnéto pendant l'alignement automatique. (☞ p. 23)

4 Arrêter la lecture.

Appuyer sur ■ sur la télécommande ou ■/▲ sur le panneau avant du magnéto. Puis appuyer sur ■/▲ pour retirer la cassette.

Nettoyer les têtes vidéo à l'aide d'une cassette de nettoyage "sèche" — TCL-2UX — lorsque:

- L'image qui apparaît lors de la lecture d'une cassette manque de fini, est de mauvaise qualité.
- L'image n'est pas nette ou n'apparaît pas.
- "UTILISEZ LA CASSETTE DE NETTOYAGE JVC" apparaît sur l'écran (seulement lorsque "O.S.D." est réglé sur "M." (☞ p. 37)).

Cassettes utilisables

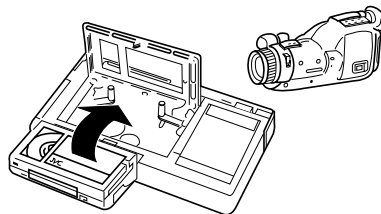

- Des enregistrements de caméscope VHS compact peuvent être lus sur ce magnéto. Placer simplement la cassette enregistrée dans un adaptateur de cassette VHS et elle peut être utilisée comme toute cassette VHS de taille standard.
- Ce magnéto peut enregistrer sur des cassettes VHS ordinaires et Super VHS. Toutefois, il enregistrera et lira que des signaux vidéo VHS standard. Il n'est pas possible de lire des enregistrements Super VHS.

Fonctions de lecture

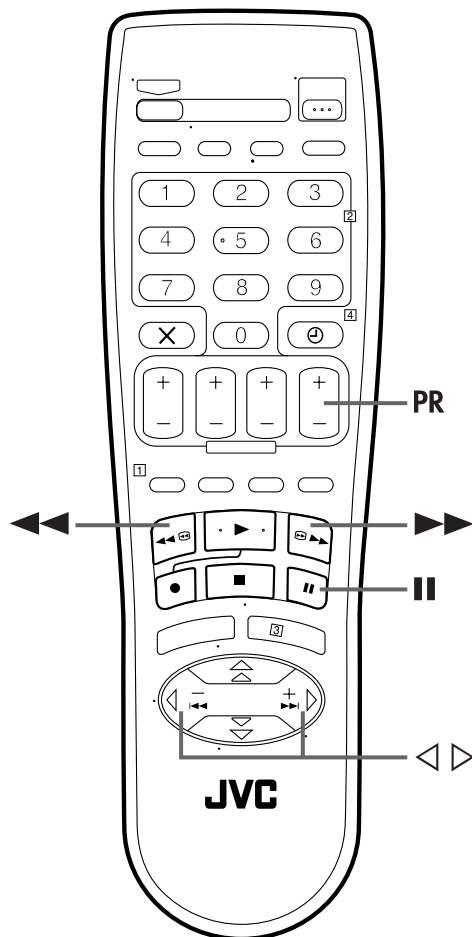

Arrêt sur image/lecture image par image

1 Faire une pause pendant la lecture.

Appuyer sur **II**.

- S'il y a un vacillement vertical de l'image, utiliser les touches **PR** pour ajuster l'image.

2 Lire image par image.

Appuyer sur **II**.

OU

Appuyer sur ◀ ou ▶.

Ralenti

Pendant l'arrêt sur image, appuyer sur **II** et maintenir pendant 2 secondes, puis relâcher. Appuyer et relâcher de nouveau pour revenir en arrêt sur image.

OU

Pendant l'arrêt sur image, continuer à appuyer sur ◀ ou ▶. Relâcher pour revenir en arrêt sur image.

Recherche à grande vitesse

Pendant la lecture ou en arrêt sur image, appuyer sur ►► pour la recherche à grande vitesse avant, ou sur ◀◀ pour la recherche à grande vitesse inverse.

REMARQUE:

Pour des recherches courtes, pendant la lecture ou l'arrêt sur image, maintenir pressé ►► ou ◀◀ pendant plus de 2 secondes. En relâchant, la lecture normale reprend.

Recherche à vitesse variable

Pendant l'arrêt sur image, appuyer sur ◀ ou ▶.

- Plus vous appuyez de fois, plus l'image de lecture défile rapidement.
- Pour réduire la vitesse, appuyer sur la touche de sens opposé.

Pour reprendre la lecture normale, appuyer sur ►.

ATTENTION

- L'image peut ne pas apparaître pendant la recherche à grande vitesse avec une bande enregistrée en mode LP. (HR-J670/672/673/470/472EU seulement)
- En mode de recherche à grande vitesse, d'arrêt sur image, de ralenti ou de lecture image par image, l'image peut être distordue, et il y aura une perte de couleur.

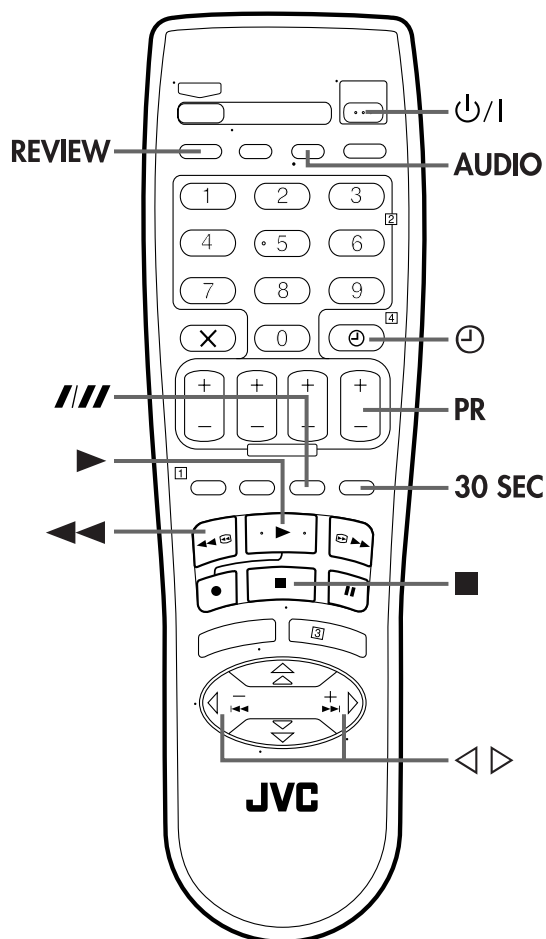

Alignement manuel

Votre magnéscope dispose d'une commande d'alignement automatique. Pendant la lecture, vous pouvez l'annuler et régler manuellement l'alignement en appuyant sur les touches **PR**.

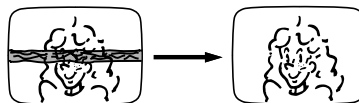

1 Annuler l'alignement automatique.

Appuyer sur **///** sur la télécommande.

2 Ajuster manuellement l'alignement.

Appuyer sur **PR +** ou **-**.

3 Repasser en alignement automatique.

Appuyer sur **///** sur la télécommande.

REMARQUE:

Quand une nouvelle cassette est introduite, le magnéscope passe automatiquement en mode d'alignement automatique.

Instant ReView

Simplement en appuyant sur une seule touche, le magnéscope est mis en marche, il rembobine la bande et commence la lecture du dernier programme enregistré par minuterie. Si vous avez plusieurs programmes enregistrés, vous pouvez accéder facilement à n'importe lequel d'entre eux.

REMARQUE:

Avant de commencer, s'assurer que l'alimentation du magnéscope est coupée et que le mode de minuterie n'est pas engagé.

Activer Instant ReView.

Appuyer sur **REVIEW**. L'alimentation du magnéscope est mise en marche et le magnéscope recherche le code d'indexation indiquant le début du dernier programme enregistré par minuterie. Une fois trouvé, la lecture commence automatiquement.

- Le panneau d'affichage avant vous dit combien de programmes ont été enregistrés. Si vous avez par exemple, 3 programmes, "REVIEW" et "3" apparaissent en clignotant. Pour regarder le premier des trois programmes, appuyer **trois fois** sur **REVIEW**. Le magnéscope fait la recherche et lance la lecture automatiquement. Vous pouvez accéder à un programme jusqu'à 9 codes d'indexation de la position courante de la bande.
- Le nombre de programmes enregistrés ne sera pas affiché sur le panneau d'affichage après l'enregistrement automatique d'émission satellite (☞ p. 30).

Recherche indexée

Votre magnétope marque automatiquement des codes d'indexation au début de chaque enregistrement. Cette fonction vous donne un accès rapide à tout code d'indexation jusqu'à 9 dans un sens ou l'autre.



REMARQUE:

Avant de commencer, s'assurer que le magnétope est en mode d'arrêt.

Activer la recherche indexée.

Appuyer sur ◀ ou ▶ (◀◀ ou ▶▶). "◀◀ 1" ou "▶▶ 1" est affiché sur l'écran TV et la recherche commence dans le sens correspondant.

- Pour accéder aux codes d'indexation 2 à 9, appuyer plusieurs fois sur ◀ ou ▶ jusqu'à l'affichage du bon numéro d'index.

Exemple:

Pour localiser le début de B à partir de la position courante, appuyer deux fois sur ◀.

Pour localiser le début de D à partir de la position courante, appuyer une fois sur ▶.

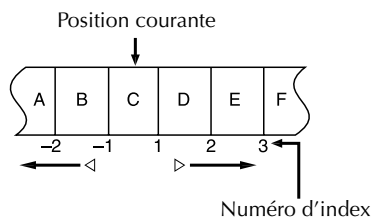

- Quand le code d'indexation spécifié est trouvé, la lecture commence automatiquement.

Recherche par sauts

Pendant la lecture, appuyer sur la touche **30 SEC** d'une à quatre fois pour sauter les sections non désirées. Pour reprendre la lecture normale, appuyer sur ▶.

- Chaque pression lance une période de 30 secondes de lecture accélérée. La lecture normale reprend automatiquement.

Mémoire de la fonction suivante

La Mémoire de la fonction suivante indique au magnétope ce qu'il doit faire après le rembobinage. Avant de continuer, s'assurer que le magnétope est dans le mode d'arrêt.

- Pour commencer automatiquement la lecture.
Appuyer sur ◀◀, puis appuyer sur ▶ dans les 2 secondes.
- Pour couper automatiquement l'alimentation.
Appuyer sur ◀◀, puis appuyer sur ⏏ dans les 2 secondes.
- Pour activer automatiquement le mode d'attente de la minuterie.
Appuyer sur ◀◀, puis appuyer sur ⊕ (TIMER) dans les 2 secondes.

Lecture répétée

Votre magnétope peut lire automatiquement toute la bande 100 fois de suite.

1 Lancer la lecture.

Appuyer sur ▶.

2 Activer la lecture répétée.

Appuyer sur ▶ et maintenir pendant plus de 5 secondes, puis relâcher.

- L'indicateur de lecture (▶) sur le panneau d'affichage avant clignote lentement.
- Après avoir lu une bande 100 fois, le magnétope s'arrête automatiquement.

3 Arrêter la lecture répétée.

Appuyer sur ■ n'importe quand.

- Appuyer sur ▶, ◀◀, ▶▶ ou || arrête également la lecture répétée.

Sélection de la piste son (HR-J670/672/673EU seulement)

Votre magnétope peut enregistrer trois pistes son (HI-FI G, HI-FI D et NORM) et il lira celle que vous sélectionnez.

Pendant la lecture

Appuyer sur **AUDIO** de la télécommande change la piste son comme suit:

PISTE	UTILISATION
Affichage sur écran	
HI FI G ▶▶ ◀◀ D	Pour bandes stéréo Hi-Fi
HI FI G ▶▶	Pour l'audio principal des bandes bilingues
HI FI ◀◀ D	Pour l'audio secondaire des bandes bilingues
NORM	Pour bandes avec doublage audio
HI FI NORM	Pour bandes avec doublage audio

REMARQUES:

- Normalement, "HIFI G ▶▶ ◀◀ D" doit être sélectionné. Dans ce mode, les bandes stéréo Hi-Fi sont lues en stéréo, et la piste normal est lue automatiquement pour des bandes avec seulement l'audio normal.
- Pour des instructions sur l'enregistrement de programmes stéréo et bilingues, se référer à page 22.
- "O.S.D." doit être réglé sur "M." ou les affichages sur écran n'apparaîtront pas (☞ p. 37).

Enregistrement simple

Mettre en marche le téléviseur et sélectionner le canal vidéo (ou le mode AV).

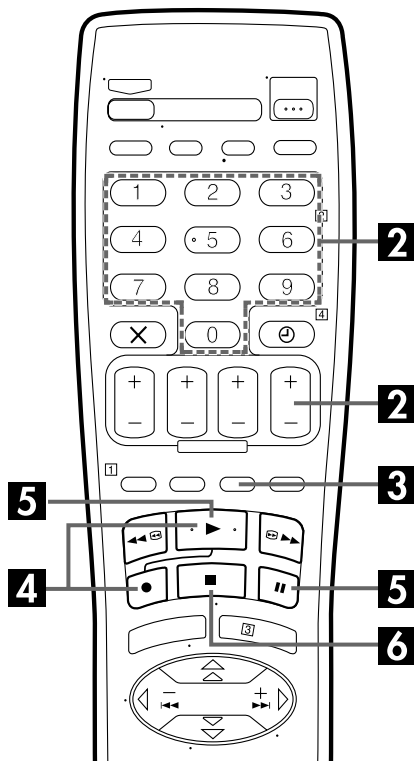
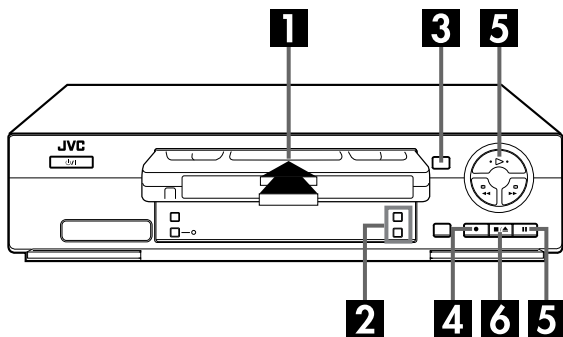

Fonction de reprise d'enregistrement

Si une panne de courant se produit pendant l'enregistrement, ITR (p. 21) ou enregistrement par minuterie (p. 24, 26), l'enregistrement reprendra automatiquement quand le courant est rétabli, à moins que le soutien mémoire du magnéscope soit expiré.

1 Charger une cassette.

Introduire une cassette avec la languette de sécurité d'enregistrement intacte.

- L'alimentation du magnéscope est mise automatiquement et le compteur est automatiquement remis à "0:00:00".

2 Choisir un programme.

Appuyer sur **PR +/-** ou sur les touches **NUMBER** pour sélectionner le canal que vous voulez enregistrer.

3 Régler la vitesse d'enregistrement. (HR-J670/672/673/470/472EU seulement)

Appuyer sur **SP/LP (///)**. Regarder l'indicateur SP/LP sur le panneau d'affichage avant du magnéscope pour confirmer la vitesse d'enregistrement sélectionnée.

4 Commencer l'enregistrement.

Appuyer sur **●** et maintenir pressé en appuyant sur **▶** de la télécommande, ou appuyer sur **●** sur le magnéscope.

Avec HR-J670/672/673/470/472EU:

B.E.S.T prend place au début du premier enregistrement SP et du premier enregistrement LP après introduction de la cassette. (p. 23)

Avec HR-J270/272EU:

B.E.S.T prend place au début du premier enregistrement après introduction de la cassette. (p. 23)

Si "DIRECT REC" est réglé sur "M.", l'émission apparaissant actuellement sur l'écran du téléviseur sera enregistrée (p. 37).

5 Faire une pause/reprise d'enregistrement.

Appuyer sur **||**. Appuyer sur **▶** pour reprendre l'enregistrement.

6 Arrêter l'enregistrement.

Appuyer sur **■** sur la télécommande ou **■/▲** sur le magnéscope. Puis appuyer sur **■/▲** pour retirer la cassette.

Prévention d'effacement accidentel

Pour éviter un enregistrement accidentel sur une cassette enregistrée, retirer sa languette de sécurité d'enregistrement. Pour enregistrer dessus plus tard, couvrir l'emplacement avec de la bande adhésive.

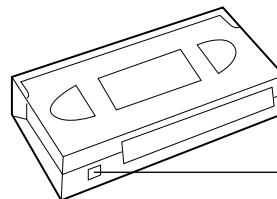

Languette de sécurité d'enregistrement

Fonctions d'enregistrement

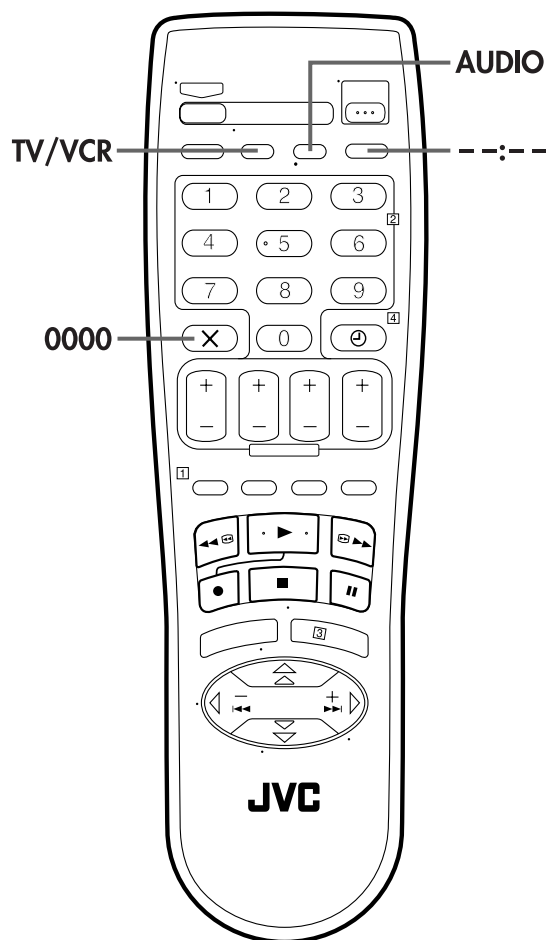
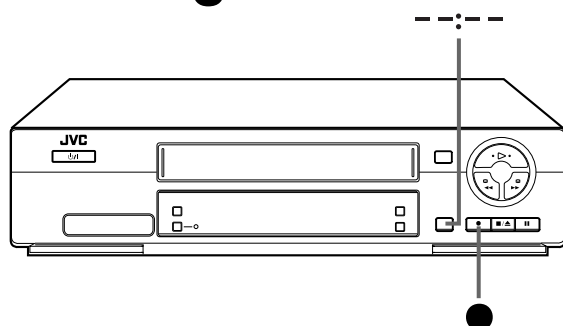

Minuterie d'arrêt (ITR)

Cette méthode facile vous permet d'enregistrer de 30 minutes à 6 heures (par tranches de 30 minutes), et de couper le magnétoscope après la fin de l'enregistrement.

1 Commencer l'enregistrement.

Appuyer sur ● sur le magnétoscope.

2 Passer en mode ITR.

Appuyer à nouveau sur ●. "○" clignote et 0:30 apparaît dans l'affichage.

3 Régler la durée d'enregistrement.

Si vous voulez enregistrer pendant plus de 30 minutes, appuyer sur ● pour prolonger la durée. Chaque pression prolonge la durée d'enregistrement de 30 minutes.

REMARQUE:

Vous pouvez effectuer ITR seulement en utilisant la touche ● sur le panneau avant du magnétoscope.

Regarder un programme pendant l'enregistrement d'un autre

Si votre magnétoscope est raccordé au téléviseur par le raccordement AV, appuyer sur TV/VCR. L'indicateur VCR du magnétoscope et l'émission TV étant enregistrée disparaissent. Une fois l'enregistrement en cours, tout ce que vous devez faire est de régler les commandes de chaîne sur le téléviseur pour la station que vous voulez visionner.

- Le programme sélectionné avec les commandes de chaîne du téléviseur apparaît sur l'écran du téléviseur alors que celui sélectionné avec les touches PR du magnétoscope est enregistré sur la bande.
- Si un décodeur est raccordé au magnétoscope (p. 34), vous pouvez sélectionner aussi bien un canal brouillé avec les commandes de chaîne du téléviseur.

Indication de durée d'enregistrement écoulée

1 Régler l'affichage de compteur.

Appuyer sur **--:--** jusqu'à ce que la valeur du compteur apparaisse sur le panneau d'affichage avant.

2 Remettre le compteur à zéro.

Appuyer sur **0000** avant de lancer l'enregistrement ou la lecture.

- Le compteur est remis à "0:00:00" et montre la durée écoulée exacte comme la bande défile. Vous pouvez contrôler la durée exacte d'un enregistrement ou d'une lecture.

Durée de bande restante

Appuyer sur **--:--** jusqu'à ce que la durée restante sur la bande apparaisse.

- Le panneau d'affichage avant montre la durée de bande restante avec  affiché.
- En appuyant sur la touche **--:--** vous pouvez changer l'affichage pour indiquer la valeur du compteur, la position du canal*, l'heure de l'horloge, ou la durée de bande restante.

* La position de canal n'est pas affichée pendant la lecture.

REMARQUE:



En fonction du type de bande utilisée, la valeur de la durée de bande restante n'apparaît pas immédiatement, ou n'est pas correcte. "--:--" peut quelquefois apparaître, ou l'affichage peut clignoter par moment.

Réception de programmes stéréo et bilingues (HR-J670/672/673EU seulement)

Votre magnétoscope dispose d'un décodeur de son multiple (A2) et d'un décodeur de son stéréo numérique (NICAM) également, rendant possible la réception des émissions stéréo et bilingues.

Lorsque la chaîne est changée, le type de l'émission reçue sera affiché sur l'écran du téléviseur pendant quelques secondes.

Type d'émission reçue	Affichage sur écran
Stéréo A2	ST
Bilingue A2	BIL.
Monophonique normal	(pas d'affichage)
Stéréo NICAM	ST NICAM
Bilingue NICAM	BIL. NICAM
Monophonique NICAM	NICAM

- Pour écouter un programme stéréo, appuyer sur **AUDIO** jusqu'à ce que "HIFI G  D" apparaisse sur l'écran TV.
- Pour écouter un programme bilingue, appuyer sur **AUDIO** jusqu'à ce que "HIFI G  D" apparaisse sur l'écran TV.
- Pour écouter l'audio Standard (monophonique normal) tout en recevant une émission NICAM, appuyer sur **AUDIO** jusqu'à ce que "NORM" apparaisse sur l'écran TV.

REMARQUE:

"O.S.D." doit être réglé sur "M." ou les affichages sur écran n'apparaîtront pas ( p. 37).

Enregistrement de programmes stéréo et bilingues (A2)

Les programmes stéréo sont automatiquement enregistrés en stéréo sur les pistes Hi-Fi et la piste audio normale enregistre le mélange G+D.

- Les programmes bilingues sont automatiquement enregistrés en bilingue sur les pistes Hi-Fi et la piste audio normale enregistre le son principal.

Enregistrement des programmes NICAM stéréo et bilingues

Le programme NICAM est enregistré sur les pistes Hi-Fi et la piste audio normale enregistre le son normal.

REMARQUES:

- Si la qualité du son stéréo capté est mauvaise, l'émission est reçue en mono avec une meilleure qualité.
- Avant la lecture d'un programme enregistré en stéréo, ou d'un programme bilingue, se référer à "Sélection de la piste son (HR-J670/672/673EU seulement)" à la page 19.

Système d'image B.E.S.T.

Le système B.E.S.T. (Biconditional Equalised Signal Tracking) contrôle l'état de la bande utilisée pendant la lecture et l'enregistrement, et compense pour offrir les images d'enregistrement et de lecture les meilleures possibles. Vous pouvez régler "B.E.S.T." sur "M." ou "A." selon vos préférences (☞ p. 37).

Lecture

Le magnétoSCOPE évalue la qualité de la bande une fois que vous avez lancé la lecture.

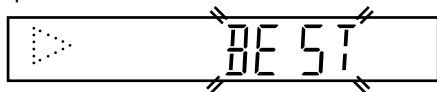

- Le magnétoSCOPE ajuste la qualité de l'image de lecture en fonction de la qualité de la bande utilisée.
- B.E.S.T. est actif pendant l'alignement automatique. "BEST" apparaît en clignotant sur le panneau d'affichage avant du magnétoSCOPE.

REMARQUES:

- En regardant une bande enregistrée avec "B.E.S.T." réglé sur "M.", il est recommandé de laisser B.E.S.T. sur M. pendant la lecture.
- En regardant une bande de location, ou une bande enregistrée sur un autre magnétoSCOPE, ou en utilisant votre magnétoSCOPE comme lecteur source pour le montage, régler B.E.S.T. selon vos préférences (☞ p. 37).
- "BEST" apparaît seulement au début de l'alignement automatique. Bien qu'il n'apparaisse pas après cela, la fonction B.E.S.T. est opérationnelle.

Enregistrement

Le magnétoSCOPE évalue la qualité de la bande une fois que vous avez lancé l'enregistrement.

PENDANT LE FONCTIONNEMENT B.E.S.T.

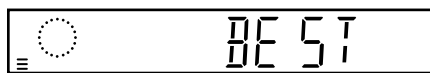

FONCTIONNEMENT B.E.S.T. TERMINÉ

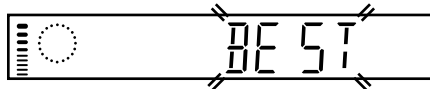

- Le magnétoSCOPE prend environ 7 secondes pour évaluer la qualité de la bande, puis commence l'enregistrement.

REMARQUES:

- Avec HR-J670/672/673/470/472EU:
Le système B.E.S.T. fonctionne pour les deux modes SP et LP seulement après l'introduction d'une bande avant le premier enregistrement. Il ne prend pas place pendant l'enregistrement.
- Avec HR-J270/272EU:
Le système B.E.S.T. fonctionne seulement après l'introduction d'une bande avant le premier enregistrement. Il ne prend pas place pendant l'enregistrement.
- Le système B.E.S.T. ne fonctionne pas alors que l'enregistrement automatique d'émission satellite est en cours (☞ p. 30).
- Dans le cas d'enregistrements par minuterie, le système B.E.S.T. fonctionne avant le premier enregistrement.
- Une fois que la cassette est éjectée, les données B.E.S.T. sont effacées. La prochaine fois que la cassette est utilisée pour l'enregistrement, B.E.S.T. est de nouveau effectué.
- Une pression sur la touche ● du magnétoSCOPE alors que "BEST" est affiché ne lance pas l'enregistrement immédiat (minuterie d'arrêt) (☞ p. 21).

ATTENTION

Comme le système B.E.S.T. fonctionne avant que l'enregistrement commence réellement, il y a un retard de 7 secondes environ après avoir appuyé sur ● et ► sur la télécommande, ou sur ● sur le magnétoSCOPE. Pour être sûr d'enregistrer la séquence ou le programme voulu dans son intégralité, effectuer d'abord les étapes suivantes:

- 1 Appuyer sur II et maintenir pressé, puis appuyer sur ● pour engager le mode de pause d'enregistrement.
 - Le magnétoSCOPE contrôle alors automatiquement l'état de la bande et, au bout de 7 secondes environ, repasse en pause d'enregistrement.
 - 2 Appuyer sur ► pour lancer l'enregistrement.
- Si vous ne voulez pas utiliser le système B.E.S.T. et commencer immédiatement l'enregistrement, régler "B.E.S.T." sur "A." (☞ p. 37).

Enregistrement programmé avec le système SHOWVIEW®

Avant d'effectuer l'enregistrement programmé SHOWVIEW:

- S'assurer que l'horloge incorporée du magnétoscope est réglée correctement.
- Introduire une cassette avec la languette de sécurité d'enregistrement intacte. L'alimentation du magnétoscope est mise automatiquement.
- Mettre en marche le téléviseur et sélectionner le canal vidéo (ou le mode AV).

Avec le système SHOWVIEW, l'enregistrement par minuterie est nettement simplifié car chaque programme TV a un numéro de code particulier que votre magnétoscope est capable d'exploiter.

1 Accéder à l'écran SHOWVIEW.

Appuyer sur **PROG.**

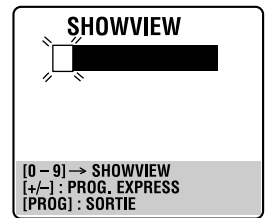

Le panneau d'affichage avant se présente comme cela:

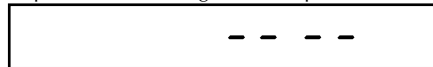

2 Entrer le numéro SHOWVIEW.

Appuyer sur les touches **NUMBER** pour entrer le numéro SHOWVIEW d'un programme que vous voulez enregistrer.

- Si vous faites une erreur, appuyer sur **X** et entrer le numéro correct.

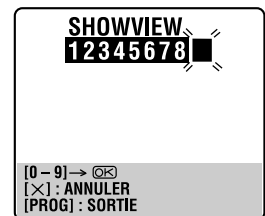

Le numéro SHOWVIEW que vous avez entré apparaît sur le panneau d'affichage avant avec seulement 4 chiffres:

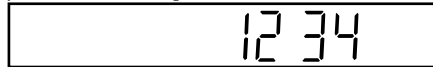

3 Accéder à l'écran du programme SHOWVIEW.

Appuyer sur **OK**, puis l'écran du programme SHOWVIEW apparaît (si c'est le premier, "P1" apparaît).

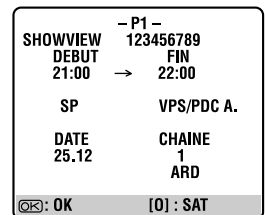

Le panneau d'affichage avant montre l'heure de début du programme. Appuyer sur **?** change l'affichage de l'heure de fin, puis la date et la chaîne.

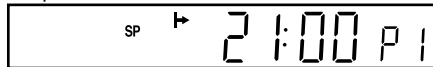

IMPORTANT

S'assurer que le numéro de la chaîne que vous voulez enregistrer est affiché; si ce n'est pas le cas, voir "Réglage du système SHOWVIEW" à la page 47 et régler correctement le nombre guide.

- Si le numéro entré est invalide, "ERREUR" apparaît sur l'écran TV et "Err" apparaît sur le panneau d'affichage avant. Appuyer sur **X** et entrer le numéro SHOWVIEW correct.
- Si l'écran de réglage des numéros guides apparaît, voir "ATTENTION" à la page 25.

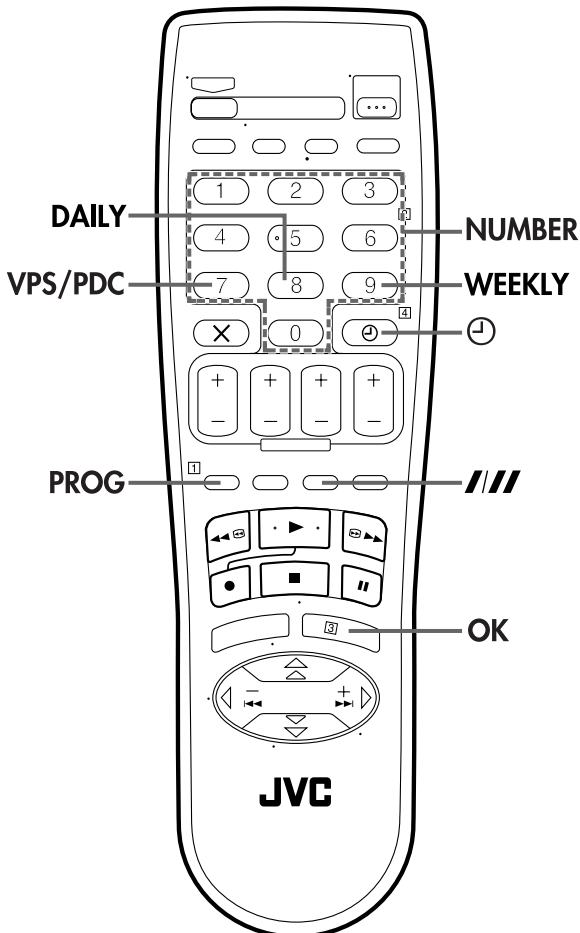

4 Régler la vitesse d'enregistrement. (HR-J670/672/673/470/472EU seulement)

Appuyer sur **SP/LP** (//).

5 Régler le mode VPS/PDC.

Appuyer sur **VPS/PDC** pour sélectionner "M." ou "A." comme requis.

- Si "VPS/PDC M." est affiché sur l'écran TV ou si "VPS/PDC" est allumé sur le panneau d'affichage avant, le VPS/PDC est réglé sur M.
- Si "VPS/PDC A." est affiché sur l'écran TV ou si "VPS/PDC" n'est pas allumé sur le panneau d'affichage avant, le VPS/PDC est réglé sur A.

☞ "Enregistrement VPS/PDC" à la page 27.

6 Revenir à l'écran normal.

Appuyer sur **PROG** ou **OK**. "PROGRAMMATION CORRECTE" apparaît sur l'écran TV pendant 5 secondes, puis l'écran normal apparaît. Si "CHEVAUCHEMENT PROG." apparaît sur l'écran TV et "Err" sur le panneau d'affichage avant, voir page 29.

- Refaire les étapes 1 à 6 pour chaque programme supplémentaire.

7 Engager le mode de minuterie du magnétoscope.

Appuyer sur **⊖** (TIMER). Le magnétoscope s'éteint automatiquement et "⊖" est affiché sur le panneau d'affichage avant.

- Pour sortir du mode de minuterie, appuyer de nouveau sur **⊖** (TIMER).

REMARQUES:

- Pour changer l'heure de fin ...
... appuyer sur **STOP/FIN +/-** après avoir appuyé sur **OK** dans l'étape 3. De cette façon, vous pouvez facilement compenser des retards éventuels dans la diffusion des émissions.
- Pour enregistrer par minuterie des séries hebdomadaires ou quotidiennes ...
... après avoir appuyé sur **OK** dans l'étape 3, appuyer sur **WEEKLY/HEBDO** (touche **NUMBER "9"**) pour des séries hebdomadaires ou **DAILY/QTDN.** (touche **NUMBER "8"**) pour des enregistrements quotidiens (lundi au vendredi). Soit "HEBDOMADAIRE" ou "QUOTIDIEN" apparaît sur l'écran TV. Appuyer de nouveau sur la touche fait disparaître l'indication correspondante.
- Vous pouvez programmer ce magnétoscope pour enregistrer par minuterie jusqu'à 8 programmes. Si vous essayez de programmer le magnétoscope pour un neuvième, "MEMOIRE DE PROGRAMMATION PLEINE" apparaît sur l'écran TV et "FULL" apparaît sur le panneau d'affichage avant. Pour enregistrer le programme en extra, vous devez d'abord annuler des programmes inutiles (☞ p. 28).
- Il n'est pas possible d'enregistrer par minuterie un programme TV dont le numéro SHOWVIEW commence par "0".

Pour les utilisateurs de récepteur satellite

Pour l'enregistrement par minuterie d'un programme satellite en utilisant le système SHOWVIEW:

- 1 Effectuer "Installation du récepteur et du contrôleur satellite" à la page 13.
- 2 Effectuer les étapes 1 – 7. À l'étape 3, le panneau d'affichage avant indique "L-2" pour la position de chaîne. À l'étape 5, vous ne pouvez pas régler "VPS/PDC" sur "M."
- 3 Laisser le récepteur satellite en marche.

ATTENTION

Réglage des numéros guides

L'écran de réglage des numéros guides apparaît après avoir effectué l'étape 3 de la page précédente si le numéro guide pour le numéro SHOWVIEW que vous entrez, n'a pas été réglé.

Si vous désirez régler le numéro guide pour la station satellite, appuyer sur la touche **NUMBER "0"** pour remplacer "CHAINE" par "SAT". Appuyer sur **Δ∇** pour entrer le numéro de la chaîne sur lequel le magnétoscope ou le récepteur satellite reçoit la station, puis appuyer sur **OK** ou **▷** pour régler le numéro de guide. L'écran du programme SHOWVIEW apparaît.

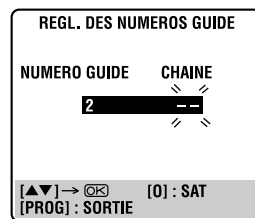

(Ex.)

Pour enregistrer par minuterie un programme de ZDF avec le système SHOWVIEW

* Si votre magnétoscope reçoit ZDF sur la chaîne 2, appuyer sur **OK** ou **▷** après avoir entré "2".

Enregistrement programmé express

Avant d'effectuer l'enregistrement programmé express:

- S'assurer que l'horloge incorporée du magnétoscope est réglée correctement.
- Introduire une cassette avec la languette de sécurité d'enregistrement intacte. L'alimentation du magnétoscope est mise automatiquement.
- Mettre en marche le téléviseur et sélectionner le canal vidéo (ou le mode AV).

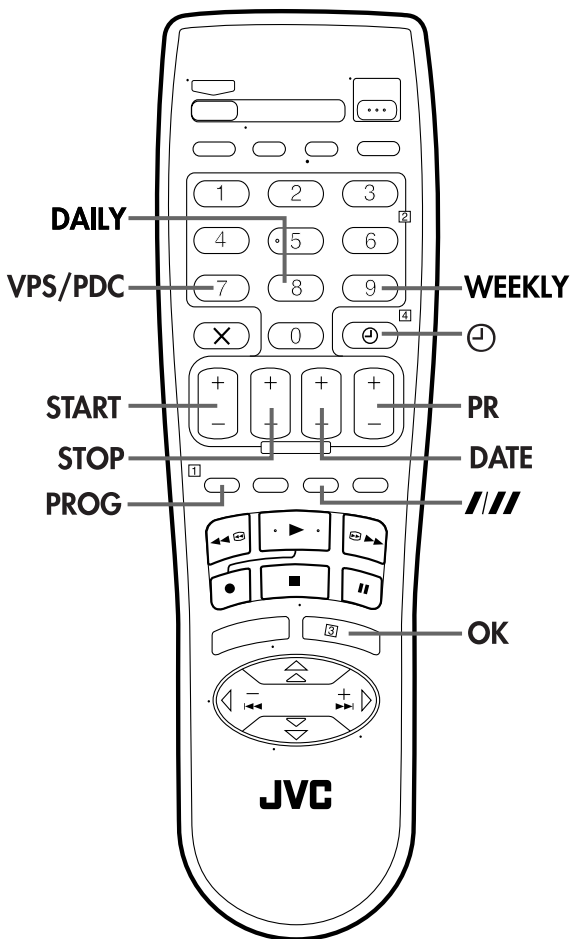

Si vous ne connaissez pas le numéro SHOWVIEW pour le programme que vous voulez enregistrer, utilisez la procédure suivante pour régler votre magnétoscope pour enregistrer par minuterie le programme.

1 Accéder à l'écran SHOWVIEW.

Appuyer sur **PROG**.

2 Accéder à l'écran de programmation.

Appuyer sur **START/DEBUT +/-**. (Si vous commencez, "P1" apparaît).

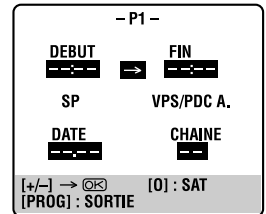

Le panneau d'affichage avant se présente comme cela:

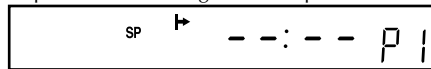

3 Entrer l'heure de début du programme.

Appuyer sur **START/DEBUT +/-** pour entrer l'heure à laquelle vous voulez que l'enregistrement commence.

- Appuyer sur **START/DEBUT +/-** et maintenir pressé pour changer par tranches de 30 minutes, ou appuyer et relâcher plusieurs fois pour changer d'une minute à la fois.

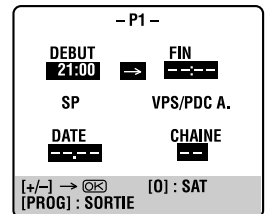

Le panneau d'affichage avant se présente comme cela:

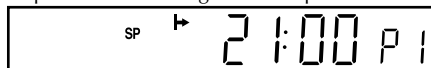

4 Entrer l'heure de fin du programme.

Appuyer sur **STOP/FIN +/-** pour entrer l'heure à laquelle vous voulez que l'enregistrement s'arrête.

- Appuyer sur **STOP/FIN +/-** et maintenir pressé pour changer par tranches de 30 minutes, ou appuyer et relâcher plusieurs fois pour changer d'une minute à la fois.

5 Entrer la date du programme.

Appuyer sur **DATE +/-**.

- La date courante apparaît sur l'écran TV. La date que vous entrez apparaît à sa place.

6 Entrer la position du canal (chaîne).

Appuyer sur **PR +/-**.

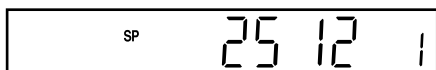
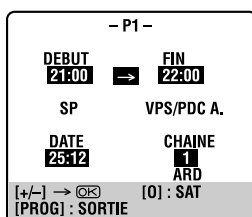

7 Régler la vitesse d'enregistrement. (HR-J670/672/673/470/472EU seulement)

Appuyer sur **SP/LP (///)**.

8 Régler le mode VPS/PDC.

Appuyer sur **VPS/PDC** pour sélectionner "M." ou "A." comme requis.

- Si "VPS/PDC M." est affiché sur l'écran TV ou si "VPS/PDC" est allumé sur le panneau d'affichage avant, le VPS/PDC est réglé sur M.
 - Si "VPS/PDC A." est affiché sur l'écran TV ou si "VPS/PDC" n'est pas allumé sur le panneau d'affichage avant, le VPS/PDC est réglé sur A.
- ☞ "Enregistrement VPS/PDC" dans l'encadré de la colonne de droite

9 Revenir à l'écran normal.

Après confirmation que toutes les informations sont correctes, appuyer sur **PROG** ou **OK**. "PROGRAMMATION CORRECTE" apparaît sur l'écran TV pendant 5 secondes, puis l'écran normal apparaît. Si "CHEVAUCHEMENT PROG." apparaît sur l'écran TV et "Err" sur le panneau d'affichage avant, voir page 29.

- Refaire les étapes 1 à 9 pour chaque programme supplémentaire.

10 Engager le mode de minuterie du magnétoscope.

Appuyer sur **⊖ (TIMER)**. Le magnétoscope s'éteint automatiquement et "⊖" est affiché sur le panneau d'affichage avant.

- Pour sortir du mode de minuterie, appuyer de nouveau sur **⊖ (TIMER)**.

Pour enregistrer par minuterie des séries hebdomadaires ou quotidiennes . . .

. . . n'importe quand pendant les étapes 2 à 9, appuyer sur **WEEKLY/HEBDO** (touche **NUMBER "9"**) pour des séries hebdomadaires ou **DAILY/QTDN.** (touche **NUMBER "8"**) pour des enregistrements quotidiens (lundi au vendredi). Soit "HEBDOMADAIRE" ou "QUOTIDIEN" apparaît sur l'écran TV. Appuyer de nouveau sur la touche fait disparaître l'indication correspondante.

REMARQUE:

Vous pouvez programmer ce magnétoscope pour enregistrer par minuterie jusqu'à 8 programmes. Si vous essayez de programmer le magnétoscope pour un neuvième, "MEMOIRE DE PROGRAMMATION PLEINE" apparaît sur l'écran TV et "FULL" apparaît sur le panneau d'affichage avant. Pour enregistrer le programme en extra, vous devez d'abord annuler des programmes inutiles (☞ p. 28).

Pour les utilisateurs de récepteur satellite

Pour l'enregistrement par minuterie d'un programme satellite en utilisant l'enregistrement programmé express:

- 1 Effectuer "Installation du récepteur et du contrôleur satellite" à la page 13.
- 2 Effectuer les étapes 1 – 10. À l'étape 6, appuyer sur la touche **NUMBER "0"** pour remplacer "CHAINE" par "SAT". Le panneau d'affichage avant indique "L-2" pour la position de chaîne. Puis appuyer sur **PR+/-** pour entrer la position de chaîne pour la diffusion par satellite. À l'étape 8, vous ne pouvez pas régler "VPS/PDC" sur "M.".
 - 3 Laisser le récepteur satellite en marche.

Enregistrement VPS/PDC

Actuellement disponibles sur certaines stations TV, le PDC (Programme Delivery Control) et le VPS (Video Programme System) sont des services conçus pour assurer des enregistrements par minuterie sûrs et précis. Avec ce système, des signaux codés spéciaux sont transmis avec les signaux audio/vidéo. Ces signaux codés commandent votre magnétoscope et ont priorité sur les heures annoncées que vous avez préréglées dans la minuterie. Ce qui signifie que votre magnétoscope lancera et arrêtera l'enregistrement quand les programmes TV préréglés commencent et se terminent réellement — même si l'heure de diffusion d'un programme TV préréglé a changé.

REMARQUES:

- Quand vous entrez manuellement des programmes (programmation normale de la minuterie), régler l'heure de début (heure VPS ou PDC) exactement comme annoncée dans le programme TV. Si l'heure est différente de celle annoncée, il n'y aura pas d'enregistrement.
- L'enregistrement VPS/PDC est également possible quand un récepteur satellite ou un système câblé est raccordé au connecteur AV2 (L-2) ENTREE/DECODEUR de votre magnétoscope.
- L'enregistrement VPS/PDC est également possible par le connecteur AV1 (L-1) ENTREE/SORTIE.

Comment vérifier si la station reçue transmet un signal VPS/PDC

- 1 Appuyer sur **--:--** jusqu'à ce que la position de canal apparaisse sur le panneau d'affichage avant.
- 2 Maintenir pressée **START/DEBUT +** pendant 5 secondes environ. "VPS/PDC" apparaît en clignotant sur le panneau d'affichage avant. Si un signal VPS/PDC est détecté de la station, "VPS/PDC" s'arrêtera de clignoter. Si aucun signal VPS/PDC n'est détecté de la station, "VPS/PDC" clignotera lentement.
- 3 Appuyer de nouveau sur **--:--** ou **START/DEBUT +** pour revenir à l'affichage normal.

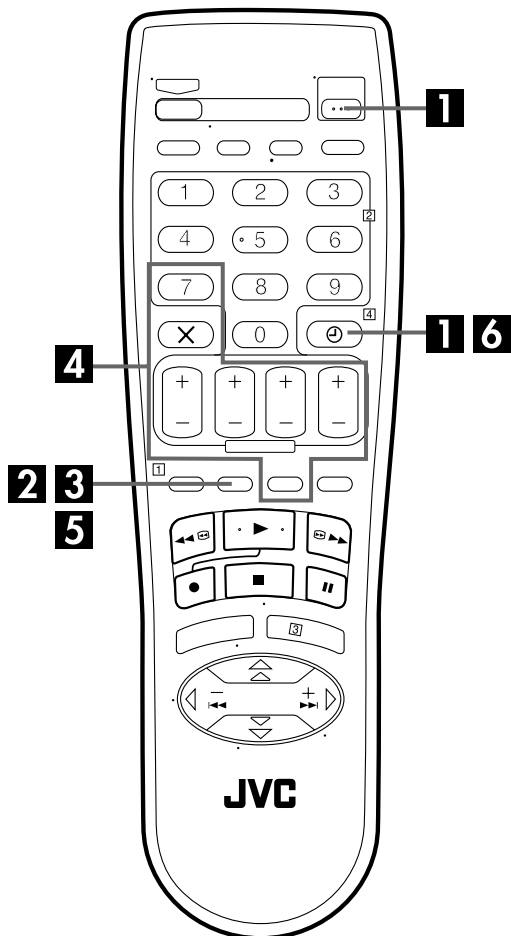

Vérifier, annuler et changer des programmes

1 Sortir du mode de minuterie.

Appuyer sur ⊕ (TIMER), puis sur ⏻/⏷.

2 Accéder à l'écran et l'affichage de vérification de programme.

Appuyer sur ⊕ ?.

	DEBUT	FIN	CH	DATE
1	8:00	10:00	3	24.12
2	10:00	10:45	2	25.12
3	11:30	13:00	1	25.12
4				
5				
6				
7				
8				

[⊕?]: SUIVANT

P 1 P 8

3 Accéder à l'écran et l'affichage de programmation.

Appuyer de nouveau sur ⊕ ? pour vérifier plus d'informations. Chaque fois que vous appuyez sur ⊕ ?, les informations relatives au programme suivant apparaissent.

- P1 -	
DEBUT 8:00	FIN 10:00
SP	VPS/PDC A.
DATE 24.12	CHAINE 3
	WDR

[⊕?]: SUIVANT

Le panneau d'affichage avant montre l'heure de début du programme. Appuyer sur OK change l'affichage sur l'heure de fin, puis la date et la chaîne.

SP 8:00 P1

Pour annuler ou changer un programme ...

4 Annuler ou changer un programme.

Appuyer sur X pour annuler un programme. Pour changer un programme, appuyer sur la touche appropriée: START/DEBUT +/-, STOP/FIN +/-, DATE +/-, PR +/-, VPS/PDC et/ou SP/LP (///).

- Vous pouvez changer "CHAINE" pour "SAT" pour la position de chaîne en appuyant sur la touche NUMBER "0".

5 Revenir à l'écran et l'affichage normaux.

Appuyer sur ⊕ ? le nombre de fois nécessaire. S'il reste encore des programmes, passer à l'étape 6.

6 Revenir en mode de minuterie.

Appuyer sur ⊕ (TIMER).

REMARQUE:

Vous pouvez également vérifier les programmes sur le panneau d'affichage avant même si l'alimentation du magnétoscope est coupée (à moins que le magnétoscope soit dans le mode d'économie d'énergie ☒ p. 38) ou si le magnétoscope est dans le mode d'attente de minuterie; toutefois, il n'est pas possible d'annuler ou de changer les programmes.

Quand les programmes se chevauchent

Si "CHEVAUCHEMENT PROG." apparaît, il y a un autre programme qui chevauche celui que vous venez d'effectuer. L'écran de vérification de programme apparaît et les programmes qui entrent en conflit se mettent à clignoter.

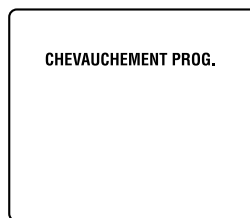
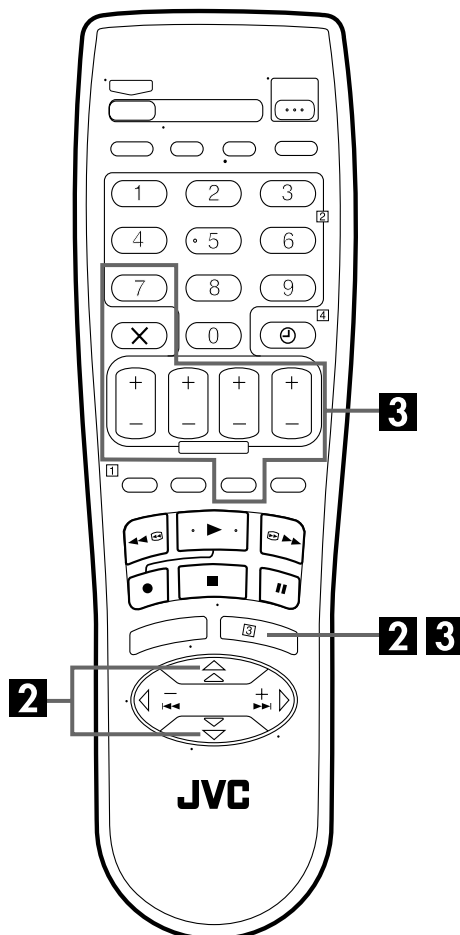

	DEBUT	FIN	CH	DATE
1	8:00	10:00	3	24.12
2	10:00	10:45	2	25.12
3	11:30	13:00	1	25.12
4	9:00	10:00	92	OTDR
5				
6				
7				
8				

[▲▼] → [OK]
[PROG]: SORTIE

Exemple: Le programme 1 (que vous venez d'effectuer) et le programme 4 se chevauchent.

1 Confirmer les programmes en chevauchement.

Les programmes qui se chevauchent clignotent sur l'écran TV.

2 Sélectionner le programme à modifier.

Appuyer sur ▲▼, puis appuyer sur OK ou ▷.

- Vous ne pouvez sélectionner qu'un seul des programmes qui se chevauchent.

REMARQUE:

Si ce chevauchement vous est égal, appuyer sur **PROG** pour terminer le réglage d'enregistrement programmé. Le programme avec le numéro de programme le plus bas sera enregistré et l'autre ne sera pas enregistré correctement. Si aucun changement n'est effectué pendant environ 1 minute, le magnétoscope retourne à l'écran normal.

3 Annuler ou changer un réglage de programme.

Pour annuler un programme, appuyer sur X quand l'écran de programme dont vous ne voulez pas apparaît. "PROGRAMMATION CORRECTE" apparaît sur l'écran TV pendant 5 secondes, puis l'écran normal apparaît.
Pour modifier un programme, appuyer sur la touche appropriée: **START/DEBUT+/-**, **STOP/FIN+/-**, **DATE+/-**, **PR+/-**, **VPS/PDC** et/ou **SP/LP (///)** lorsque l'écran de programme sur lequel vous désirez effectuer des modifications apparaît, puis appuyer sur OK. "PROGRAMMATION CORRECTE" apparaît sur l'écran TV pendant 5 secondes, puis l'écran normal apparaît.

REMARQUE:

Si le problème de chevauchement n'est toujours pas résolu, ou si un autre chevauchement se produit avec le réglage d'enregistrement programmé une fois effectuée la dernière correction sur un programme, les programmes qui entrent en conflit seront à nouveau indiqués sur l'écran de vérification de programme. Répétez les étapes qui précèdent jusqu'à ce que le chevauchement disparaisse.

Enregistrement automatique d'émission satellite

Cette fonction vous permet d'enregistrer automatiquement un programme satellite qui est programmé par minuterie sur votre récepteur satellite externe. Raccorder un récepteur satellite au magnétoscope et programmer la minuterie sur le récepteur satellite. Le magnétoscope commence ou arrête l'enregistrement quand les signaux arrivent du récepteur satellite. Après l'enregistrement, l'alimentation du magnétoscope est automatiquement coupée.

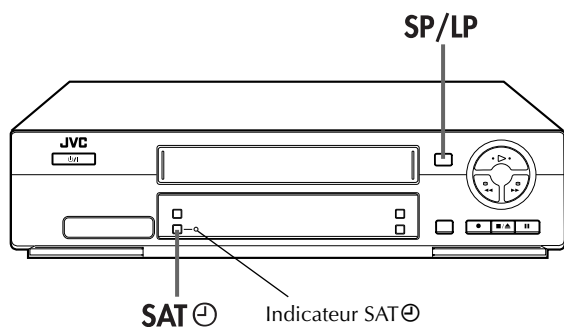

ATTENTION

- Bien s'assurer de ne pas mettre en marche le récepteur satellite alors que le magnétoscope est en mode d'enregistrement automatique d'émission satellite; sinon, le magnétoscope lancera l'enregistrement quand l'alimentation du récepteur satellite est mise en marche.
- Si vous avez branché un appareil autre qu'un récepteur satellite au connecteur AV2 (L-2) ENTREE/DECODEUR, s'assurer de ne pas engager le mode d'enregistrement automatique d'émission satellite; sinon, le magnétoscope lancera l'enregistrement quand l'alimentation de l'appareil branché est mise en marche.
- L'enregistrement automatique d'émission satellite et l'enregistrement par minuterie ne peuvent pas être effectués au même moment.

Avant d'effectuer les étapes suivantes:

- Bien s'assurer que le récepteur satellite est raccordé au connecteur AV2 (L-2) ENTREE/DECODEUR du magnétoscope. (☞ p. 33)
- Programmer la minuterie sur le récepteur satellite.
- Introduire une cassette avec la languette de sécurité d'enregistrement intacte.

1 Sélectionner le mode de la sélection L-2.

Régler "SELECTION L-2" sur "L-2" ou "SAT" (☞ p. 39).

- Lorsque vous sélectionnez "SAT", reportez-vous à "IMPORTANT" à la page 33.

2 Régler la vitesse d'enregistrement. (HR-J670/672/673/470/472EU seulement)

Appuyer sur SP/LP (///).

3 Passer en mode d'enregistrement automatique d'émission satellite.

Maintenir appuyé SAT⚡ pendant 2 secondes environ. L'indicateur SAT⚡ s'allume et le magnétoscope s'éteint automatiquement.

REMARQUES:

- Pour sortir du mode d'enregistrement automatique d'émission satellite, appuyer sur SAT⚡. L'indicateur SAT⚡ s'éteint.
- Si l'alimentation du magnétoscope est coupée, il n'est pas possible de passer en mode d'enregistrement automatique d'émission satellite.
- À l'étape 3, si l'indicateur SAT⚡ ne s'allume pas, mais clignote rapidement bien que l'alimentation du récepteur satellite soit coupée, l'enregistrement automatique d'émission satellite ne fonctionnera pas correctement avec ce récepteur satellite*. Si c'est le cas, effectuer "Enregistrement programmé express" (☞ p. 26) pour enregistrer par minuterie l'émission satellite.
- * Certains récepteurs satellite sortent des signaux même si leur alimentation est coupée. L'enregistrement automatique d'émission satellite n'est pas possible avec ces récepteurs satellite.
- L'indicateur SAT⚡ clignote alors que l'enregistrement automatique d'émission satellite est en cours.
- Pour la programmation de la minuterie du récepteur satellite, se référer au mode d'emploi du récepteur satellite.
- L'enregistrement automatique d'émission satellite n'est pas possible si votre récepteur satellite n'a pas de minuterie.
- Appuyer sur la touche ⏸ du magnétoscope alors que l'enregistrement automatique d'émission satellite est en cours coupe l'alimentation du magnétoscope et désengage le mode d'enregistrement automatique d'émission satellite.
- Si vous voulez enregistrer plusieurs programmes satellite avec l'enregistrement automatique d'émission satellite, il n'est pas possible de régler une vitesse d'enregistrement différente pour chaque.
- En fonction du type de récepteur satellite, le magnétoscope peut ne pas enregistrer le tout début du programme ou peut enregistrer un peu plus que la longueur réelle du programme.
- Si vous passez en mode d'enregistrement automatique d'émission satellite quand l'alimentation du récepteur satellite est mise, le magnétoscope ne lancera pas l'enregistrement automatique d'émission satellite même si l'indicateur SAT⚡ clignote. Si le récepteur satellite est coupé puis remis en marche, le magnétoscope lance l'enregistrement.
- Vous pouvez également enregistrer un programme de votre système câblé de la même façon si le système a une minuterie.
- Le système B.E.S.T. (☞ p. 23) ne fonctionne pas alors que l'enregistrement automatique d'émission satellite est en cours.
- La fonction Juste à l'heure (☞ p. 48) ne marche pas lorsque le mode d'enregistrement automatique d'émission satellite est engagé.
- Lorsque le mode d'enregistrement automatique d'émission satellite est engagé ou quand l'alimentation du magnétoscope est coupée après avoir fini un enregistrement automatique d'émission satellite, le magnétoscope n'entrera pas en mode d'attente de minuterie même si "ENR. PROG. AUTO" est réglé sur "M."
- Après l'enregistrement automatique d'émission satellite, le nombre de programmes enregistrés ne sera pas affiché sur le panneau d'affichage avant pour la fonction Instant ReView (☞ p. 18).

Montage à partir d'un caméscope

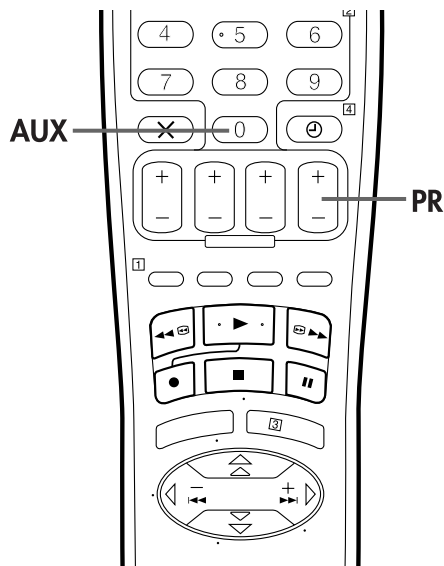

Vous pouvez utiliser un caméscope comme lecteur source et votre magnétoSCOPE comme enregistreur.

1 Effectuer les raccordements.

Raccorder les connecteurs de SORTIE AUDIO/VIDEO du caméscope au connecteur AV1 (L-1) ENTREE/SORTIE ou AV2 (L-2) ENTREE/DECODEUR du magnétoSCOPE via l'adaptateur de fiche.

2 Régler le mode d'entrée de l'enregistreur.

Appuyer sur **AUX** (NUMBER "0") et/ou **PR** pour sélectionner "L-1" pour le connecteur AV1 (L-1) ENTREE/SORTIE, ou "L-2" pour le connecteur AV2 (L-2) ENTREE/DECODEUR, en fonction du connecteur utilisé.

3 Régler le mode de montage.

Voir "CONTROLE IMAGE" à la page 37.

4 Lancer le caméscope.

Engager le mode de lecture du caméscope.

5 Lancer l'enregistreur.

Engager le mode d'enregistrement de l'enregistreur.

REMARQUES:

- Tous les câbles nécessaires peuvent être obtenus chez votre revendeur.
- Lorsque vous sélectionnez "COPIE" pour copier une cassette à l'étape 3, veillez à sélectionner "AUTO" (ou "NORM.") lorsque "B.E.S.T." est réglé sur "A." une fois que vous avez fini de la copier.

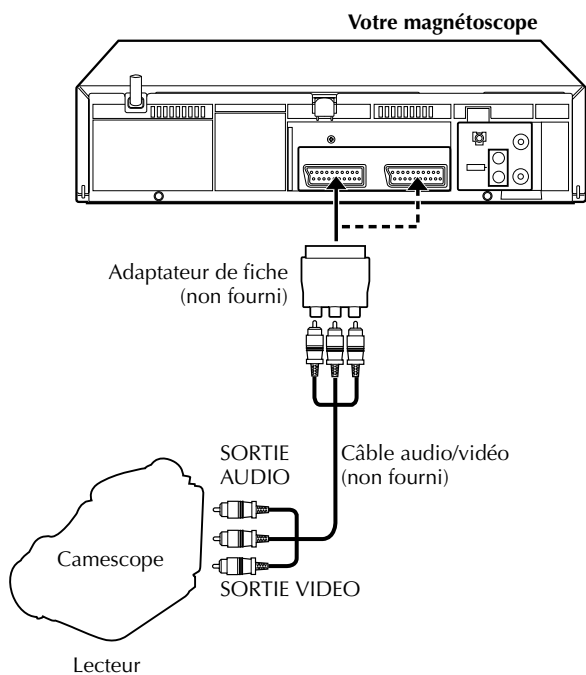

Montage vers ou à partir d'un autre magnéscope

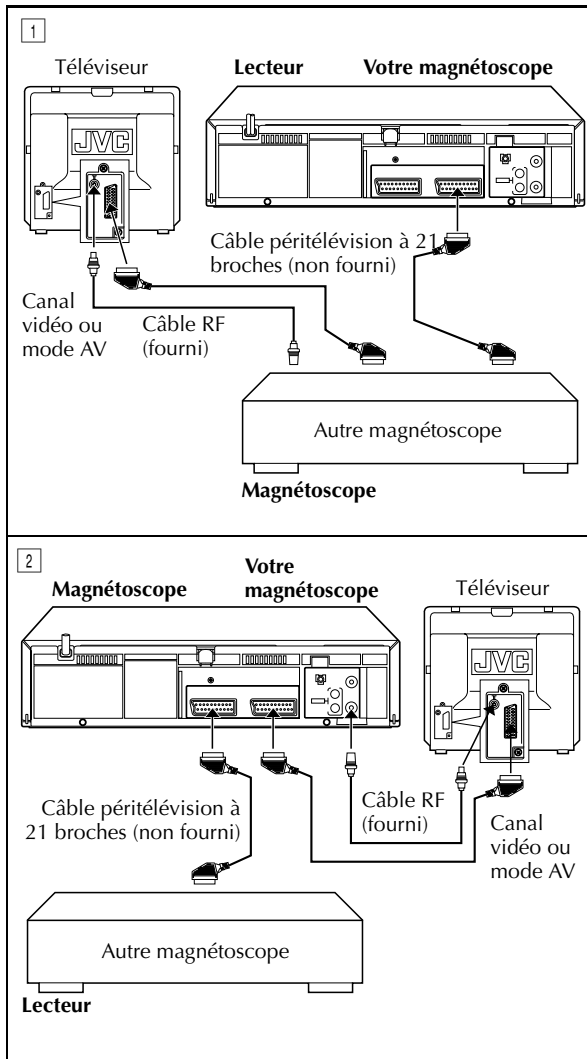

Vous pouvez utiliser votre magnéscope comme lecteur source ou comme enregistreur.

1 Effectuer les raccordements.

Raccorder le connecteur péritélévision à 21 broches du lecteur au connecteur péritélévision à 21 broches de l'enregistreur comme montré dans l'illustration.

- 1 En utilisant votre magnéscope comme lecteur source ...
... raccorder son connecteur AV1 (L-1) ENTREE/SORTIE à l'enregistreur.
- 2 En utilisant votre magnéscope comme enregistreur ...
... raccorder son connecteur AV1 (L-1) ENTREE/SORTIE ou AV2 (L-2) ENTREE/DECODEUR au lecteur.

2 Régler le mode d'entrée de l'enregistreur.

Avec ce magnéscope, appuyer sur **AUX** (NUMBER "0") et/ou sur **PR** pour sélectionner "L-1" pour le connecteur AV1 (L-1) ENTREE/SORTIE, ou "L-2" pour le connecteur AV2 (L-2) ENTREE/DECODEUR, en fonction du connecteur utilisé.

- Pour utiliser un autre magnéscope comme enregistreur, se référer à son manuel d'instructions.
- En utilisant le connecteur AV2 (L-2) ENTREE/DECODEUR, s'assurer que "SELECTION L-2" est réglé sur "L-2" (☞ p. 39).

3 Régler le mode de montage.

Voir "CONTROLE IMAGE" à la page 37.

4 Lancer le lecteur source.

Engager le mode de lecture du lecteur source.

5 Lancer l'enregistreur.

Engager le mode d'enregistrement de l'enregistreur.

REMARQUES:

- Tous les câbles nécessaires peuvent être obtenus chez votre revendeur.
- Lorsque vous sélectionnez "COPIE" pour copier une cassette à l'étape 3, veillez à sélectionner "AUTO" (ou "NORM." lorsque "B.E.S.T." est réglé sur "A.") une fois que vous avez fini de la copier.
- En utilisant votre magnéscope comme lecteur source pour le montage, bien régler "O.S.D." sur "A." avant de lancer le montage (☞ p. 37).

Raccordement à un récepteur satellite

Raccorder le décodeur au connecteur de récepteur satellite si vous avez un décodeur, le connecteur AV1 (L-1) ENTREE/SORTIE au connecteur du téléviseur, et le connecteur AV2 (L-2) ENTREE/DECODEUR au connecteur du récepteur satellite. Puis, raccorder le récepteur satellite et le téléviseur.

REMARQUES:

- Régler "SELECTION L-2" sur "L-2" (☞ p. 39).
- Vous pouvez utiliser la fonction d'enregistrement automatique d'émission satellite (☞ p. 30) à l'aide de cette connexion.
- Pour visionner une émission par le biais du récepteur satellite, sélectionnez le mode L-2 en appuyant sur **AUX (NUMBER "0")** et/ou **PR** de façon à faire apparaître "L-2" sur le panneau d'affichage avant.
- Pour recevoir une chaîne cryptée, décryptez le signal à l'aide du récepteur satellite.
- Pour des détails, consultez le mode d'emploi de votre récepteur et décodeur satellite.

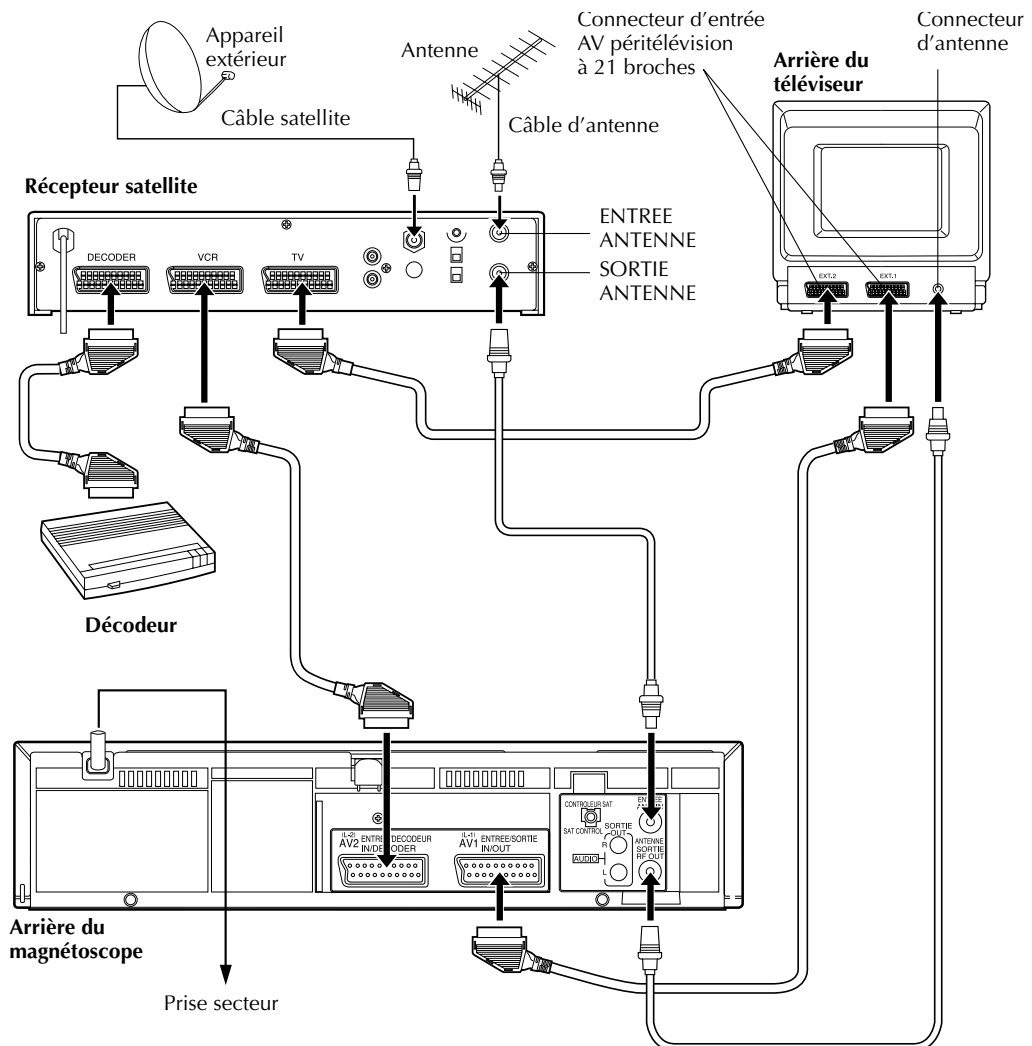

IMPORTANT

Lorsque vous réglez "SELECTION L-2" sur "SAT" (☞ p. 39), vous pouvez regarder une émission diffusée par satellite sur votre récepteur réglé en mode AV même si le magnétoscope est éteint. Lorsque le magnétoscope est en mode d'arrêt ou d'enregistrement, appuyez sur **TV/VCR** de la télécommande pour éteindre l'indicateur VCR sur le panneau d'affichage avant.

- Si vous allumez le magnétoscope pendant que le récepteur satellite est en mode d'arrêt, rien n'apparaît sur l'écran TV. Dans ce cas, mettez en marche le récepteur satellite, ou réglez le téléviseur sur son mode TV, ou bien appuyez sur la touche **TV/VCR** de la télécommande pour régler le magnétoscope sur le mode vidéo.

Raccordement / utilisation d'un décodeur

Le connecteur AV2 (L-2) ENTREE/DECODEUR peut être utilisée comme entrée pour un décodeur externe. Brancher simplement un décodeur et vous pouvez profiter de la variété des programmes disponibles sur des canaux brouillés.

1 Sélectionner le mode d'entrée.

Régler "SELECTION L-2" sur "DECODEUR". (☞ p. 39)

2 Raccorder le decodeur.

Raccorder le connecteur AV2 (L-2) ENTREE/DECODEUR de votre magnétoscope au connecteur péritélévision à 21 broches du décodeur en utilisant un câble péritélévision à 21 broches.

3 Régler le tuner.

Effectuer la procédure comme décrit dans "Recevoir une chaîne codée" à la page 43.

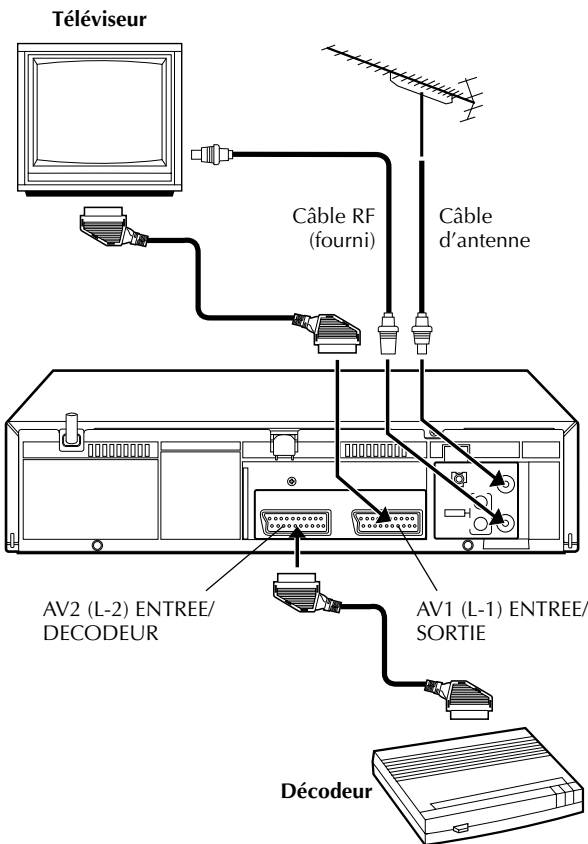

Raccordement / utilisation d'une chaîne stéréo

(HR-J670/672/673EU seulement)

Ces instructions vous permettent de raccorder votre magnéto-scope à votre chaîne Hi-Fi stéréo (si vous en avez une) et d'écouter la piste son en passant par la chaîne.

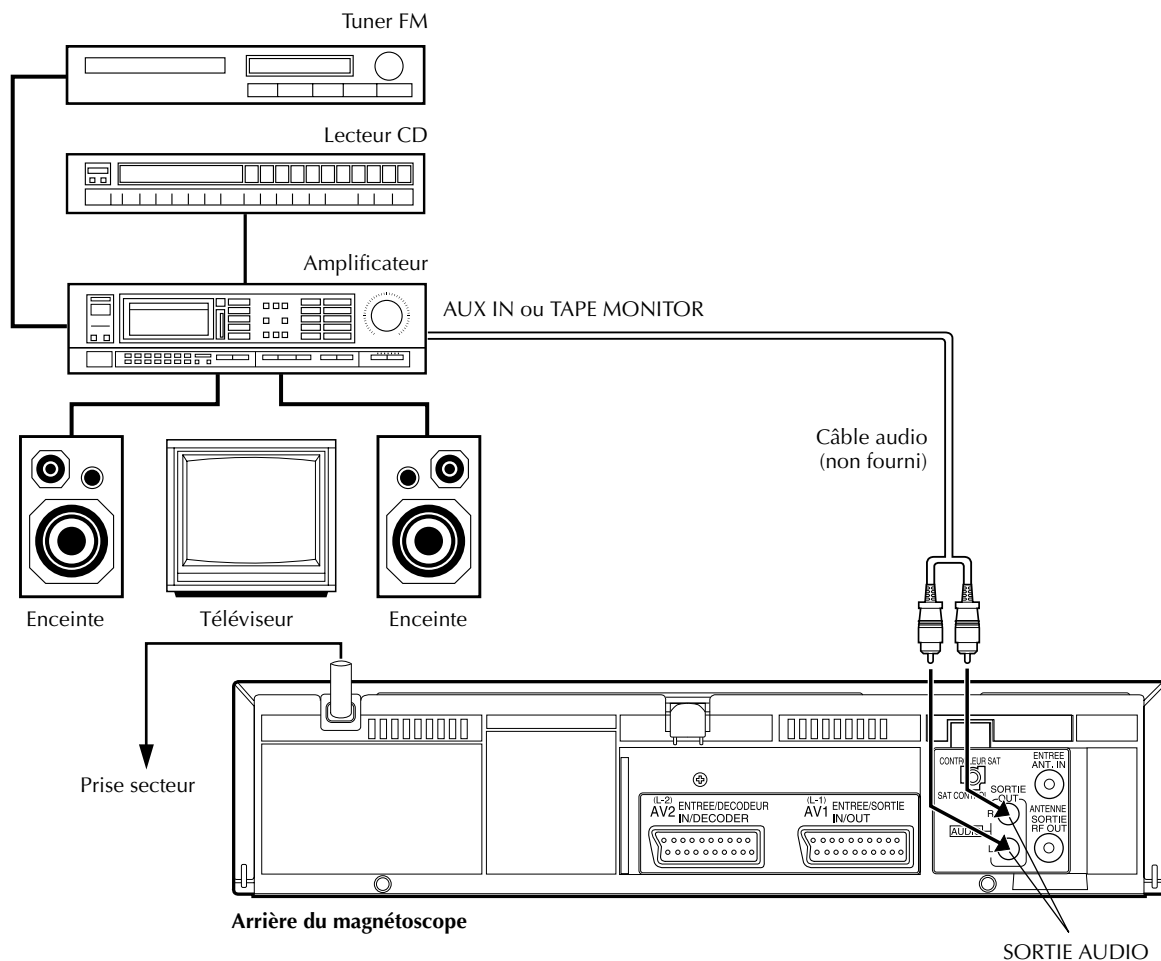

Effectuer les raccordements.

Raccorder les connecteurs SORTIE AUDIO L et R de votre magnéto-scope aux connecteurs AUX IN ou TAPE MONITOR du récepteur ou de l'amplificateur de votre chaîne stéréo.

REMARQUE:

En écoutant le son en passant par la chaîne stéréo raccordée, baisser complètement le volume du téléviseur.

ATTENTION:

- Ce magnéto-scope a une gamme dynamique de plus de 80 dB en regard à sa capacité audio Hi-Fi. Il est recommandé de vérifier le niveau maximal si vous voulez écouter les signaux audio Hi-Fi en passant par un amplificateur stéréo. Une augmentation soudaine du niveau d'entrée des haut-parleurs risque de les endommager.
- Certains haut-parleurs et téléviseurs sont blindés spécialement pour éviter des interférences de télévision. Si les deux ne sont pas de ce type, ne pas placer les haut-parleurs à côté du téléviseur sinon l'image de lecture vidéo pourrait être affectée.

Réglage de mode

Mettre en marche le téléviseur et sélectionner le canal vidéo (ou le mode AV).

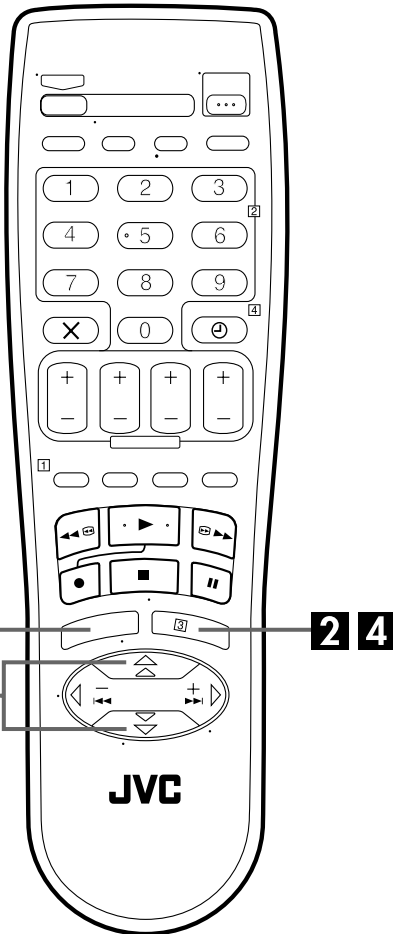

Vous pouvez changer les divers réglages de mode sur l'écran "AUTRES REGLAGES" en suivant la procédure décrite ci-après.

- Pour le réglage de chacun des modes, voir pages 37 à 39.

1 Accéder à l'écran "MENU PRINCIPAL".

Appuyer sur MENU.

2 Accéder à l'écran "AUTRES REGLAGES".

Appuyer sur Δ / ∇ pour déplacer la barre illuminée (curseur) sur "AUTRES REGLAGES", puis appuyer sur OK ou \triangleright .

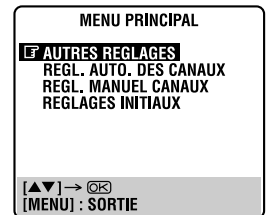

3 Sélectionner le mode.

Appuyer sur Δ / ∇ pour déplacer la barre illuminée (curseur) sur l'option que vous désirez changer.

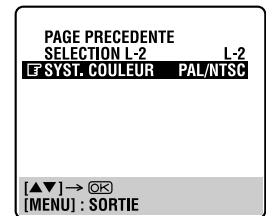
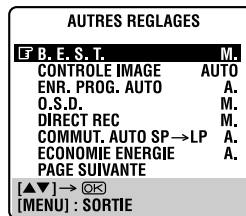

4 Sélectionner le réglage de mode.

Appuyer sur OK ou \triangleright .

5 Revenir à l'écran normal.

Appuyer sur MENU.

*Le réglage par défaut est indiqué en caractères gras dans le tableau ci-dessous.

<p>■ B.E.S.T. M. A.</p>	<p>Vous pouvez régler le système B.E.S.T. (Biconditional Equalised Signal Tracking) sur "M." ou "A." (☞ p. 23).</p>
<p>■ CONTROLE IMAGE AUTO : Offre les avantages d'une lecture améliorée à l'aide du système d'image B.E.S.T. COPIE : Minimise la détérioration de l'image pendant un montage (enregistrement et lecture). NET. - : Réduit la mauvaise qualité de l'image lors du visionnage de cassettes lues à outrance qui renferment beaucoup de bruit. NET. + : Offre une image plus claire et plus nette lors du visionnage d'images contenant de nombreuses surfaces plates de couleur uniforme comme les dessins animés.</p>	<p>Cette option vous aide à régler la qualité de l'image à la lecture selon vos préférences. Sélectionner en général "AUTO".</p> <p>REMARQUES:</p> <ul style="list-style-type: none"> • Lorsque vous sélectionnez "COPIE", "NET. -" ou "NET. +", le mode sélectionné reste actif tant que vous ne modifiez pas votre sélection. • Lorsque vous sélectionnez "COPIE" pour copier des cassettes, veiller à sélectionner "AUTO" une fois que vous avez fini de les copier. • Lorsque "B.E.S.T." est sur "A.", "CONTROLE IMAGE" passe automatiquement d'"AUTO" à "NORM.".
<p>■ ENR. PROG. AUTO M. A.</p>	<p>Si cette fonction est réglée sur "M.", la minuterie est engagée automatiquement quand l'alimentation du magnétoscope est coupée, et relâchée quand l'alimentation est remise.</p> <p>REMARQUE: <i>Par sécurité, quand "ENR. PROG. AUTO" est réglée sur "A.", toutes les autres fonctions du magnétoscope sont bloquées alors que le mode de minuterie est engagé. Pour sortir du mode de minuterie, appuyer sur ⊖ (TIMER).</i></p>
<p>■ O.S.D. M. A.</p>	<p>Lorsque cette fonction est réglée sur "M.", divers indicateurs de fonctionnement apparaissent sur l'écran TV. Les messages apparaissent dans la langue sélectionnée (☞ p. 11 ou 12).</p> <p>REMARQUES:</p> <ul style="list-style-type: none"> • En utilisant votre magnétoscope comme lecteur source pour le montage, bien régler "O.S.D." sur "A." avant de lancer le montage. • Pendant la lecture, les indicateurs de mode de fonctionnement peuvent être perturbés en fonction de la bande utilisée.
<p>■ DIRECT REC M. A.</p>	<p>Lorsque cette fonction est réglée sur "M.", vous pouvez facilement commencer l'enregistrement du programme que vous regardez sur le téléviseur. Appuyer sur ● et maintenir pressé en appuyant sur ► de la télécommande, ou appuyer sur ● sur le magnétoscope.</p> <p>REMARQUES:</p> <ul style="list-style-type: none"> • Lorsque vous utilisez la fonction Direct Rec, s'assurer d'utiliser un téléviseur doté de T-V LINK, etc., et raccorder un câble péritélévision à 21 broches entièrement câblé entre le magnétoscope et le téléviseur (☞ p. 7). • Si "DIRECT REC" est réglé sur "A.", la touche ● fonctionne de la façon décrite dans "Enregistrement simple" (☞ p. 20). • Durant Direct Rec, "--" apparaît sur le panneau d'affichage avant.

* Le réglage par défaut est indiqué **en caractères en gras** dans le tableau ci-dessous.

■ **COMMUT. AUTO SP→LP**
(HR-J670/672/673/470/472EU seulement)
M.
A.

Lorsque cette fonction est réglée sur "M.", le magnéscope passe automatiquement en mode LP pour permettre l'enregistrement complet s'il n'y a pas assez de bande pour enregistrer toute l'émission lorsque l'enregistrement par minuterie est en mode SP.

Par exemple . . .

Enregistrement d'un programme d'une durée de 210 minutes sur une cassette de 180 minutes.

Environ 150 minutes	Environ 60 minutes
Mode SP	Mode LP
Total 210 minutes	

S'assurer d'avoir réglé cette fonction sur "M." avant que l'enregistrement par minuterie commence.

REMARQUES:

- Si vous avez programmé le magnéscope pour enregistrer par minuterie 2 programmes ou davantage, le second programme et les suivants peuvent ne pas rentrer sur la bande si vous réglez "COMMUT. AUTO SP→LP" sur "M.". Dans ce cas, s'assurer que le mode n'est pas engagé, puis régler manuellement la vitesse d'enregistrement pendant la programmation de la minuterie.
- Pour assurer que l'enregistrement rentre sur la bande, cette fonction peut laisser une petite section non-enregistrée à la fin de la bande.
- Il peut y avoir des parasites au point sur la bande où le magnéscope commute du mode SP en mode LP.
- La fonction de commutation automatique SP→LP n'est pas disponible pendant la minuterie d'arrêt (ITR), et la fonction ne marchera pas correctement avec des bandes plus longues que des E-180 ainsi qu'avec certaines bandes de longueurs plus courtes.
- Si vous effectuez l'enregistrement par minuterie avec à la fois VPS/PDC et la commutation automatique SP→LP activés, et que le programme est prolongé au delà de sa longueur originale prévue, il peut y avoir des cas où le programme ne peut pas être enregistré dans son intégralité.

■ **ECONOMIE ENERGIE**
M.
A.

Lorsque cette fonction est réglée sur "M.", vous pouvez réduire la consommation d'énergie lorsque l'alimentation du magnéscope est coupée.

REMARQUES:

- En mode d'économie d'énergie ...
... le panneau d'affichage avant est éteint.
... la fonction Juste à l'heure (☞ p. 48) ne fonctionne pas.
... l'image peut être distordue temporairement lorsque vous mettez ou coupez l'alimentation du magnéscope.
- Le mode d'économie d'énergie ne fonctionne pas quand ...
... le magnéscope est dans le mode d'attente de minuterie.
... l'alimentation du magnéscope est coupée après l'enregistrement par minuterie ou ITR.
... le mode d'enregistrement automatique d'émission satellite est engagé (☞ p. 30).
... "SELECTION L-2" est réglé sur "DECODEUR" ou "SAT" (☞ p. 39).

* Le réglage par défaut est indiqué **en caractères en gras** dans le tableau ci-dessous.

<p>■ SELECTION L-2</p> <p>L-2 : Pour utiliser ce magnétoscope comme enregistreur avec le lecteur raccordé au connecteur AV2 (L-2) ENTREE/DECODEUR, ou pour utiliser un récepteur satellite externe raccordé au connecteur AV2 (L-2) ENTREE/DECODEUR.</p> <p>DECODEUR : Pour utiliser un décodeur raccordé au connecteur AV2 (L-2) ENTREE/DECODEUR.</p> <p>SAT : Pour regarder une émission retransmise par satellite sur le téléviseur pendant que le magnétoscope est éteint. (☞ p. 33)</p>	<p>Régler cette fonction sur le mode approprié en fonction du type d'appareil raccordé à la prise AV2 (L-2) ENTREE/DECODEUR du panneau arrière de ce magnétoscope.</p> <p>REMARQUES:</p> <ul style="list-style-type: none"> ● Si vous avez raccordé un décodeur au connecteur AV2 (L-2) ENTREE/DECODEUR, bien régler "SELECTION L-2" sur "DECODEUR" après le montage. ● Si vous ne raccordez pas de décodeur au connecteur AV2 (L-2) ENTREE/DECODEUR, laisser "SELECTION L-2" réglé sur "L-2". ● Le réglage par défaut est "L-2"; si le soutien mémoire du magnétoscope fait défaut à cause d'une coupure de courant ou parce que le secteur a été retiré du magnétoscope, "L-2" sera sélectionné automatiquement quand l'alimentation est fournie au magnétoscope. Si vous utilisez un décodeur, s'assurer de remettre "SELECTION L-2" sur "DECODEUR". ● Lorsque "SELECTION L-2" est réglé sur "SAT", "SAT" apparaît sur l'écran TV ou le panneau d'affichage avant plutôt que "L-2".
<p>■ SYST. COULEUR</p> <p>PAL/NTSC : Pour enregistrer des signaux PAL, ou lire une bande PAL ou NTSC.</p> <p>MESECAM : Pour enregistrer des signaux SECAM, ou lire une bande MESECAM.</p>	<p>Vous pouvez lire des bandes PAL, NTSC et MESECAM, ou enregistrer des signaux PAL et SECAM* sur ce magnétoscope. Sélectionner le système couleur approprié.</p> <p>* Les signaux SECAM seront enregistrés en MESECAM sur ce magnétoscope; MESECAM est la désignation pour des bandes avec signaux SECAM qui ont été enregistrées sur un magnétoscope PAL compatible MESECAM.</p> <p>REMARQUES:</p> <p>Sur la lecture NTSC</p> <ul style="list-style-type: none"> ● Certains téléviseurs rétrécissent l'image verticalement et placent des barres noires en haut et en bas de l'écran TV. Ce n'est pas un mauvais fonctionnement de la part du magnétoscope ni du téléviseur. ● L'image peut rouler verticalement. Ce qui peut être corrigé en utilisant la commande de stabilité verticale sur le téléviseur. (Si le téléviseur ne dispose pas de cette commande, la correction n'est pas possible.) ● Les valeurs du compteur et de durée de bande restante seront incorrectes. ● Pendant la recherche, l'arrêt sur image ou la lecture image par image, l'image peut être distordue, et il peut y avoir une perte de couleur. ● En fonction du type de téléviseur, le haut et le bas des affichages surimprimés peuvent être coupés pendant la lecture NTSC.

Réglage du tuner

Mettre en marche le téléviseur et sélectionner le canal vidéo (ou le mode AV).

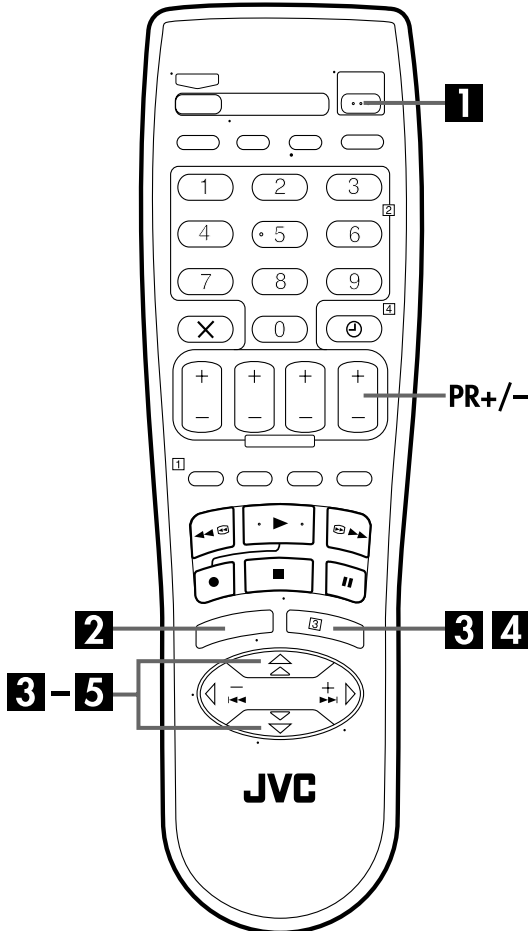

IMPORTANT

Effectuer les étapes suivantes uniquement —
— si le réglage automatique des canaux n'a pas été effectué correctement par le réglage automatique ou le téléchargement pré-réglé (p. 8, 10).
— si vous avez déménagé dans une zone différente ou si une nouvelle station commence à émettre dans votre région.

Votre magnétoSCOPE a besoin de mémoriser toutes les stations pour enregistrer des programmes TV. Le réglage automatique des canaux affecte automatiquement toutes les stations reçues dans votre région pour les rappeler avec les touches **PR** sans passer par des canaux vacants.

Réglage automatique des canaux

1 Mettre en marche le magnétoSCOPE.

Appuyer sur $\psi/!$.

2 Accéder à l'écran "MENU PRINCIPAL".

Appuyer sur **MENU**.

3 Accéder à l'écran de "REGL. AUTO. DES CANAUX".

Appuyer sur Δ/∇ pour déplacer la barre illuminée (curseur) sur "REGL. AUTO. DES CANAUX", puis appuyer sur **OK** ou \triangleright .

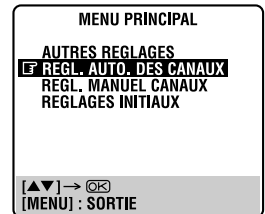

4 Sélectionner votre pays.

Appuyer sur Δ/∇ pour déplacer la barre illuminée (curseur) sur le nom de votre pays, puis appuyer sur **OK** ou \triangleright .

5 Sélectionner la langue.

Appuyer sur Δ/∇ pour déplacer la barre illuminée (curseur) sur la langue de votre choix.

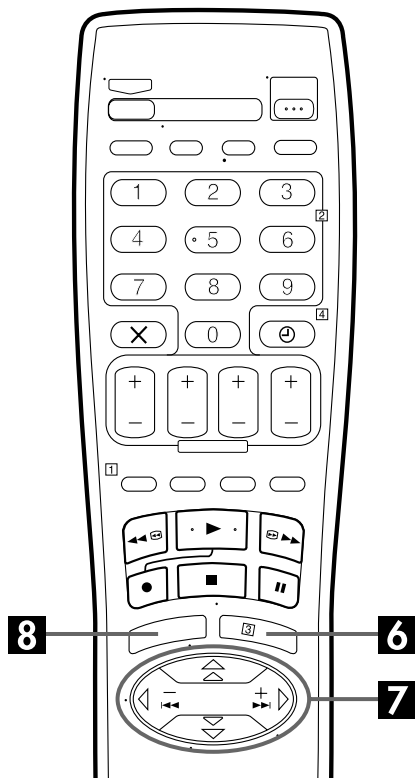

IMPORTANT

- En fonction des conditions de réception, les noms de station peuvent ne pas être mémorisés correctement, et le réglage automatique des numéros guides peut ne pas fonctionner correctement. Si les numéros guides ne sont pas réglés correctement, lorsque vous enregistrez par minuterie un programme TV avec le système SHOWVIEW, le magnétoscope enregistrera le programme TV d'une autre chaîne. En programmant la minuterie en mode système SHOWVIEW, bien vérifier que la chaîne désirée est correctement sélectionnée (☞ p. 24, "Enregistrement programmé avec le système SHOWVIEW").
- Votre magnétoscope mémorise toutes les stations détectées même si les conditions de réception sont médiocres. Vous pouvez effacer ces stations si la qualité de réception est inacceptable, (☞ p. 43, "Éliminer une chaîne").

REMARQUES:

- L'accord fin est effectué automatiquement pendant le réglage automatique des canaux. Si vous voulez l'effectuer manuellement, se reporter à la page 44.
- Si vous effectuez le réglage automatique des canaux quand le câble d'antenne n'est pas raccordé correctement, "RECHERCHE TERMINEE - PAS DE SIGNAL -" apparaît sur l'écran TV à l'étape 7. Si ceci arrive, vérifier le raccordement de l'antenne et appuyer sur **OK**; le réglage automatique des canaux est effectué de nouveau.
- Si il n'y a pas de son avec l'image ou si le son n'est pas naturel sur certains canaux mémorisés à l'aide de la fonction de réglage automatique des canaux, il se peut que le réglage du système de télévision pour ces canaux soit incorrect. Sélectionner alors le système de télévision approprié pour ces canaux (☞ p. 43, "INFORMATION").

6 Effectuer le réglage automatique des canaux.

Appuyer sur **OK** deux fois.

- Si vous avez raccordé le magnétoscope et votre téléviseur par le raccordement AV (☞ p. 7), le magnétoscope exécute automatiquement le téléchargement pré-réglé et l'écran T-V LINK apparaît. (☞ p. 10).

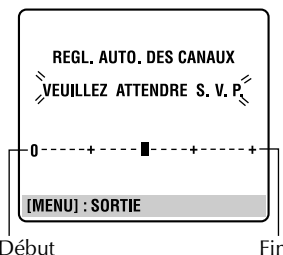

- L'écran de réglage automatique apparaît et reste affiché alors que le magnétoscope fait la recherche des stations recevables.

Comme le réglage automatique des chaînes progresse, la marque "■" sur l'écran TV se déplace de la gauche vers la droite. Attendre jusqu'à l'apparition de l'écran TV montré dans l'étape 7.

7 Visionner l'écran de confirmation.

Après l'affichage de "RECHERCHE TERMINEE" sur l'écran TV pendant 5 secondes environ, un écran de confirmation ressemblant à celui sur la droite apparaît. Les stations que votre

PR	CH	N.TV	PR	CH	N.TV
01	25	ARD	08	C26	E-SP
02	C08	SKY1	09	55	WEST
03	10	ZDF	10	C24	SAT1
04	C65	RAI1	11	C23	OSF
05	C31	BBC1	12		
06	C32	BBC2	13		
07	C33	3SAT	14		

▲▼◀▶ : CLASSER
 → [X] : ANNULER
 [MENU] : SORTIE

magnétoscope a localisées apparaissent sur un écran de confirmation — N° de chaîne (PR), canaux (CH) et noms de station (N.TV – ☞ p. 45). L'écran sur fond bleu et le programme diffusé actuellement par la station clignotant apparaissent alternativement chacun pendant 8 secondes. Pour accéder à une autre chaîne, utiliser les touches ▲▼◀▶ de la télécommande.

- Les stations localisées dans le pays sélectionné apparaissent en tête de la liste.
- Les numéros guides seront également réglés automatiquement pendant le réglage automatique des canaux.

8 Revenir à l'écran normal.

Appuyer sur **MENU**.

- En utilisant l'écran de confirmation, vous pouvez sauter ou ajouter des N° de chaîne, entrer des noms de stations et effectuer d'autres opérations. Se reporter aux pages 42 à 45 pour la procédure.
- En fonction des conditions de réception, les stations peuvent ne pas être mises en mémoire dans l'ordre, et les noms de stations peuvent ne pas être mémorisés correctement.
- Voir page 43 pour des informations sur les émissions codées.

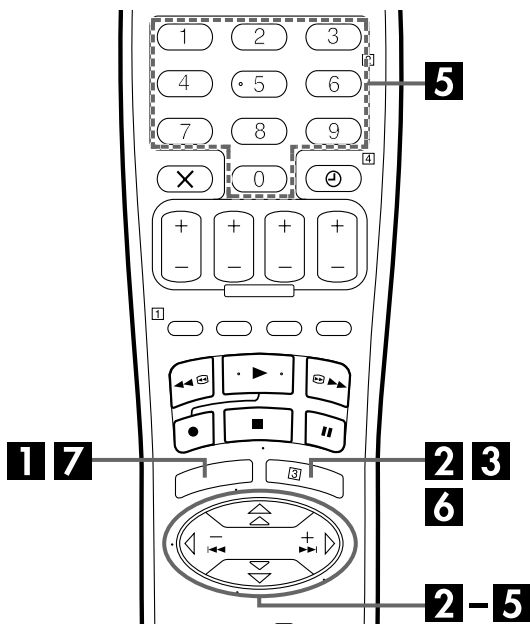

Réglage manuel des canaux

Mettre en mémoire les canaux qui n'ont pas été mémorisés pendant le réglage automatique (☞ p. 8), le téléchargement pré-réglé (☞ p. 10) ou le réglage automatique des canaux (☞ p. 40).

1 Accéder à l'écran "MENU PRINCIPAL".

Appuyer sur MENU.

2 Accéder à l'écran de confirmation.

Appuyer sur $\Delta \nabla$ pour déplacer la barre illuminée (curseur) sur "REGL. MANUEL CANAUX", puis appuyer sur OK ou \triangleright . L'écran de confirmation apparaît.

3 Sélectionner la position du canal.

Appuyer sur $\Delta \nabla \triangleleft \triangleright$ jusqu'à ce (Ex. Pour mémoriser dans la position 12.

qu'une position libre dans laquelle vous voulez mémoriser une chaîne commence à clignoter, puis appuyer sur OK. L'écran de réglage manuel apparaît.

PR	CH	N.TV	PR	CH	N.TV
01	25	ARD	08	C26	E-SP
02	C08	SKY1	09	55	WEST
03	10	ZDF	10	C24	SAT1
04	C65	RAI1	11	C23	OSF
05	C31	BBC1	12	---	---
06	C32	BBC2	13	---	---
07	C33	SSAT	14	---	---

[$\Delta \nabla \triangleleft \triangleright$]: CLASSER
 \rightarrow [OK]: ANNULER
 [MENU]: SORTIE

L'écran sur fond bleu et le programme diffusé actuellement par la station sélectionnée apparaissent alternativement chacun pendant 8 secondes.

4 Sélectionner la gamme.

Appuyer sur $\Delta \nabla$ pour changer la gamme entre CH (chaîne normale) et CC (câble), puis appuyer sur \triangleright .

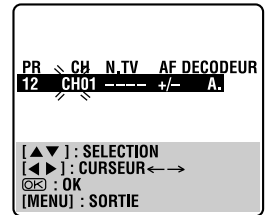

5 Entrer le canal.

Appuyer sur les touches NUMBER pour entrer le numéro de canal que vous voulez mémoriser.

- Entrer "0" avant tout entrée à un seul chiffre.
- Pour entrer le nom de station déposé (N.TV – ☞ p. 45), appuyer sur \triangleright jusqu'à ce que "----" (réglage N.TV) commence à clignoter, puis appuyer sur $\Delta \nabla$.
- Pour l'ajustement de l'accord fin, appuyer sur \triangleright jusqu'à ce que "+/-" commence à clignoter, puis appuyer sur $\Delta \nabla$. Pendant l'accord, "+" ou "-" apparaît.
- Pour mémoriser un canal dont les émissions sont codées, appuyer sur \triangleright jusqu'à ce que "A." (réglage du décodeur) clignote, puis appuyer sur $\Delta \nabla$ pour régler "DECODEUR" sur "M." ("A." est le réglage par défaut).
- Lorsque "SELECTION L-2" est réglé sur "L-2" ou "SAT", le réglage de "DECODEUR" ne peut pas être changé (☞ p. 39).

6 Entrer les nouvelles informations du canal.

Appuyer sur OK, et l'écran de confirmation apparaît.

- Répéter les étapes 3 – 6 le nombre de fois nécessaire.

7 Fermer l'écran de confirmation.

Appuyer sur MENU.

- Pour changer de positions, voir "Déplacer une chaîne" (☞ p. 43).
- Si vous voulez régler des noms de station autres que les noms déposés dans votre magnétoscope, voir "Nommer des chaînes (B)" (☞ p. 44).

ATTENTION

Les numéros guides ne sont pas réglés lorsque les canaux sont mis manuellement en mémoire. Si vous tentez de programmer par minuterie à l'aide du système SHOWVIEW dans ces conditions, l'écran "REGL. DES NUMEROS GUIDE" s'affiche; régler les numéros guides sur cet écran. (☞ p. 25, "ATTENTION — Réglage des numéros guides") Vous pouvez également effectuer l'opération décrite dans "Réglage des numéros guides" (☞ p. 47).

Eliminer une chaîne

Effectuer les étapes 1 et 2 de "Réglage manuel des canaux" à la page 42 pour avoir accès à l'écran de confirmation avant de continuer.

1 Sélectionner l'item.

Appuyer sur $\Delta \nabla \triangleleft \triangleright$ jusqu'à ce que le canal que vous voulez éliminer commence à clignoter.

2 Eliminer le canal.

Appuyer sur X.

- L'item directement au-dessous de celui annulé monte d'une ligne.
- Répéter les étapes 1 et 2 le nombre de fois nécessaire.

3 Fermer l'écran de confirmation.

Appuyer sur MENU.

Déplacer une chaîne

Effectuer les étapes 1 et 2 de "Réglage manuel des canaux" à la page 42 pour avoir accès à l'écran de confirmation avant de continuer.

1 Sélectionner l'item.

Appuyer sur $\Delta \nabla \triangleleft \triangleright$ jusqu'à ce que l'item que vous voulez déplacer commence à clignoter. Puis appuyer sur OK et le nom de station (N.TV) et son numéro de canal (CH) commencent à clignoter.

2 Sélectionner un nouveau N° de chaîne.

Appuyer sur $\Delta \nabla \triangleleft \triangleright$ pour déplacer la station sur son nouveau N°, puis appuyer sur OK.

Exemple: Si vous voulez déplacer la chaîne en position 4 sur la position 2, les chaînes à l'origine en positions 2 et 3 se déplacent chacune d'une position vers le bas.

PR	CH	N.TV	PR	CH	N.TV
01	25	ARD	08	C26	E-SP
02	C08	SKY1	09	55	WEST
03	10	ZDF	10	C24	SAT1
04	C65	RAI1	11	C23	OSF
05	C31	BBC1	12	C25	ESPN
06	C32	BBC2	13		
07	C33	3SAT	14		

➔

PR	CH	N.TV	PR	CH	N.TV
01	25	ARD	08	C26	E-SP
02	C65	RAI1	09	55	WEST
03	C08	SKY1	10	C24	SAT1
04	10	ZDF	11	C23	OSF
05	C31	BBC1	12	C25	ESPN
06	C32	BBC2	13		
07	C33	3SAT	14		

[$\Delta \nabla \triangleleft \triangleright$] : DEPLACER
[OK] : REGL. MANUEL CANAUX
[MENU] : SORTIE

- Répéter les étapes 1 et 2 le nombre de fois nécessaire.

3 Fermer l'écran de confirmation.

Appuyer sur MENU.

Recevoir une chaîne codée

1 Sélectionner le mode décodeur.

Régler "SELECTION L-2" sur "DECODEUR" (p. 39).

2 Accéder à l'écran de confirmation.

Effectuer les étapes 1 et 2 de "Réglage manuel des canaux" à la page 42.

3 Sélectionner la position.

Appuyer sur $\Delta \nabla \triangleleft \triangleright$ pour sélectionner la chaîne diffusant des programmes codés, puis appuyer deux fois sur OK.

4 Changer le réglage décodeur.

Appuyer sur \triangleright jusqu'à ce que "A." (réglage du décodeur) commence à clignoter, et le régler sur "M." en appuyant sur $\Delta \nabla$.

5 Revenir à l'écran de confirmation.

Appuyer sur OK.

- Répéter les étapes 3 – 5 le nombre de fois nécessaire.

6 Fermer l'écran de confirmation.

Appuyer sur MENU.

INFORMATION

Si l'appareil est utilisé en Europe de l'Est, le réglage de "TV SYSTEME" apparaît au lieu de "DECODEUR" sur l'écran de réglage manuel des canaux. Si l'on peut voir l'image, mais l'on n'entend aucun son, sélectionner le système de télévision approprié (D/K ou B/G). Les émissions de télévision utilisent normalement les systèmes suivants :

Pour l'Europe de l'Est : D/K

Pour l'Europe de l'Ouest : B/G

- 1 A l'étape 4 de la page 40, sélectionner un pays d'Europe de l'Est.
- 2 A l'étape 4 de la page 42, appuyer sur \triangleright jusqu'à ce que le système de télévision (D/K ou B/G) clignote sur l'écran de réglage manuel des canaux.
- 3 Appuyer sur $\Delta \nabla$ pour sélectionner le système de télévision approprié (D/K ou B/G).

Nommer des chaînes (A)

Régler des noms de stations qui sont déposés dans votre magnétoscope.

Effectuer les étapes 1 et 2 de "Réglage manuel des canaux" à la page 42 pour avoir accès à l'écran de confirmation avant de continuer.

1 Sélectionner l'item.

Appuyer sur $\Delta \nabla \triangleleft \triangleright$ jusqu'à ce que l'item que vous voulez commencer à clignoter.

2 Accéder à l'écran de réglage manuel des canaux.

Appuyer sur **OK** deux fois.

3 Sélectionner une nouvelle chaîne.

Appuyer sur \triangleright jusqu'à ce que le nom de station (N.TV) commence à clignoter, puis appuyer sur $\Delta \nabla$ jusqu'à ce que le nom (N.TV) de la nouvelle chaîne que vous voulez mettre en mémoire commence à clignoter.

Des noms de chaîne mémorisés (☞ p. 45) apparaissent quand vous appuyez sur $\Delta \nabla$.

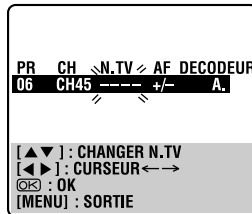

4 Commuter les chaînes.

Appuyer sur **OK**.

- L'écran de confirmation apparaît.
- Répéter les étapes 1 – 4 le nombre de fois nécessaire.

5 Fermer l'écran de confirmation.

Appuyer sur **MENU**.

Nommer des chaînes (B)

Régler des noms de stations autres que ceux qui sont déposés dans votre magnétoscope.

Effectuer les étapes 1 et 2 de "Réglage manuel des canaux" à la page 42 pour avoir accès à l'écran de confirmation et effectuer les étapes ci-haut 1 et 2 de "Nommer des chaînes (A)" avant de continuer.

1 Sélectionner les caractères du nom de chaîne.

Appuyer sur \triangleright jusqu'à ce que la première lettre du nom de station commence à clignoter.

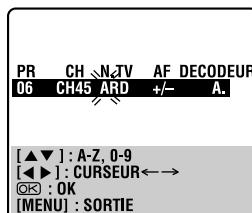

2 Entrer de nouveaux caractères.

Appuyer sur $\Delta \nabla$ pour sélectionner les caractères (A–Z, 0–9, -, *, +, _ (espace)) et arrêter quand le caractère désiré est indiqué, puis appuyer sur \triangleright pour valider. Entrer les caractères suivants de la même façon (maximum de 4). Après l'entrée de tous les caractères, appuyer sur **OK**.

- L'écran de confirmation apparaît.
- Si vous faites une erreur, appuyer sur \triangleleft jusqu'à ce que le caractère incorrect commence à clignoter. Puis entrer le caractère correct en appuyant sur $\Delta \nabla$.

3 Fermer l'écran de confirmation.

Appuyer sur **MENU**.

REMARQUE:

Les signes disponibles pour nommer la station (N.TV) sont: A–Z, 0–9, -, *, +, _ (espace) (4 au maximum).

Accord fin des canaux déjà en mémoire

Effectuer les étapes 1 et 2 de "Réglage manuel des canaux" à la page 42 pour avoir accès à l'écran de confirmation avant de continuer.

1 Sélectionner le canal à accorder finement.

Appuyer sur $\Delta \nabla \triangleleft \triangleright$ jusqu'à ce que le canal que vous voulez accorder commence à clignoter.

2 Accéder à l'écran de réglage manuel des canaux.

Appuyer sur **OK** deux fois. L'écran de réglage manuel apparaît.

3 Effectuer l'accord.

Appuyer sur \triangleright jusqu'à ce que "+/-" commence à clignoter, puis appuyer sur $\Delta \nabla$ jusqu'à ce que l'image soit la plus nette possible. Puis appuyer sur **OK**.

- L'écran de confirmation apparaît.
- Répéter les étapes 1 – 3 le nombre de fois nécessaire.

4 Fermer l'écran de confirmation.

Appuyer sur **MENU**.

Liste de stations TV et identification

N.TV*	NOM DE STATION
1000	TV1000
3SAT	3SAT
ADLT	ADULT
ANT3	ANTENA3
ARD	ARD
ARTE	ARTE
BBC	BBC GROUP
BBC1	BBC1
BBC2	BBC2
BR3	BAYERN3
C+	CANAL PLUS
C1	PORTUGUSES
CAN5	CANALE5
CANV	KETNET CANVAS
CH4	CHANNEL4
CH5	CHANNEL5
CHLD	CHILD
CINE	CINEMA
CLUB	TELECLUB
CMT	CMT
CNN	CNN
CSUR	ANDALUCIA
DISC	DISCOVERY
DR	DR TV
DRS	DRS
DSF	DSF
ETB1	ETB1
ETB2	ETB2
EURO	EURONEWS
EUSP	EUROSPORTS
FEMM	FEMMAN
FILM	FILM
FNET	FILMNET
FR2	France2
FR3	France3
GALA	GALAVISION
HR3	HESSEN3
INFO	INFO-KANAL
ITA1	ITALIA1
ITA7	ITALIA7
ITV	ITV
JSTV	JSTV
KA2	KA2
KAB1	KABEL1
KAN2	KANAL2
LOCA	LOCAL
M6	M6
MBC	MBR
MCM	MCM
MDR	MDR
MOVE	MOVIE
MTV	MTV
MTV3	MTV3
N3	NORD3
N-TV	N-TV
NBC	NBC SUPER
NDR3	NDR3
NED1	NED1
NED2	NED2
NED3	NED3
NEWS	
NICK	NICKELODEON
NRK	NRK
NRK2	NRK2
ODE	ODEON
ORF1	ORF1
ORF2	ORF2

N.TV*	NOM DE STATION
ORF3	ORF3
OWL3	OWL3
PREM	PREMIERE
PRO7	PRO7
RAI1	RAI1
RAI2	RAI2
RAI3	RAI3
RET4	RETE4
21	TELE21
RTBF	RTBF1 ou 2
RTL	RTL
RTL2	RTL2
RTL4	RTL4
RTL5	RTL5
RTP	RTP
S4	SCHWEIZ4
SAT1	SAT1
SBS	SBS
SHOW	SHOW
SIC	SOCIEDADE
SKY	SKY CHANNEL
SKYN	SKY NEWS
SPRT	SPORT
SRTL	SUPER RTL
STAR	STAR-TV
SVT1	SVT1
SVT2	SVT2
SWR	SUEDWEST3
TCC	TCC
TELE	TELE
TEL5	TELES
TF1	TF1
TM3	TM3
TMC	TELEMONTECARLO
TNT	TNT INT
TRT	TRT INT
TS1	TS1
TSR	TSR
TV1	BRTN TV1
TV2	TV2
TV3	TV3
TV4	TV4
TV5	TV5
TV6	TV6
TVE1	TVE1
TVE2	TVE2
TVG	TV GALICIA
TVI	TV INDEPENDENT
TVN	TV NORGE
VCR	VIDEO
VERO	VERONICA
VH-1	VH-1
VIVA	VIVA
VIV2	VIVA2
VMTV	VIDEO MUSIC
VOX	VOX
VT4	VT4
VTM	VTM
WDR1	West1
WDR3	West3
YLE1	YLE1
YLE2	YLE2
ZDF	ZDF
ZTV	ZTV

* L'abréviation "N.TV" est ce qui est montré sur l'écran à la place du nom de station. L'abréviation "N.TV" est indiquée sur l'écran de confirmation et est affichée sur l'écran TV lorsque la chaîne est changée.

Réglage du canal vidéo

Le canal vidéo (canal de sortie RF) est le canal sur lequel votre téléviseur reçoit les signaux d'image et du son du magnétoscope par le câble RF.

IMPORTANT

Effectuer les étapes suivantes uniquement —

- des interférences apparaissent sur l'image du téléviseur après avoir déménagé dans une autre région ou depuis qu'une nouvelle station a commencé à diffuser dans votre région.
- vous changez le raccordement entre votre magnétoscope et le téléviseur du raccordement RF au raccordement AV, ou vice versa.

Si vous avez raccordé le magnétoscope à votre téléviseur via le raccordement AV (☞ p. 7), comme vous n'avez pas besoin du canal vidéo, vous devez régler le canal vidéo sur arrêt.

Si vous avez raccordé le magnétoscope à votre téléviseur via le raccordement RF (☞ p. 7), vous devez régler le canal vidéo correct.

Avant d'effectuer les étapes suivantes:

Assurez-vous que la magnétoscope est éteint et qu'aucune cassette n'y est insérée.

1 Accéder au mode de réglage du canal vidéo.

Maintenir pressée **■/▲** sur le magnétoscope jusqu'à ce que le panneau d'affichage avant montre la suite.

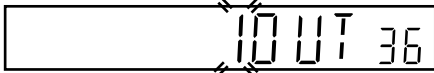

2 Régler le système de sortie RF.

Le numéro qui clignote sur le panneau d'affichage indique le système de sortie RF de votre pays.

- Si vous avez sélectionné MAGYARORSZÁG (36), ČESKÁ REPUBLIKA (42), POLSKA (48), ou OTHER EASTERN EUROPE (EE) pour le réglage du pays (☞ p. 8, 12), appuyez sur **△▽** pour sélectionner "2".
- Concernant les autres pays, sélectionner "1". Puis appuyer sur **OK**.
(1: B/G 2: D/K)



3 Régler le canal vidéo.

Avec le raccordement AV

Appuyer sur **PR -** jusqu'à ce que le panneau d'affichage montre "10UT- -" (ou "20UT- -").

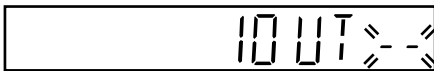

- Le canal vidéo est alors réglé sur arrêt.

Avec le raccordement RF

Appuyer sur **PR +** ou **-** pour régler le magnétoscope sur un canal vacant entre 22 et 69 qui n'est pas occupé par une station locale dans votre région.

(Ex.) Si le canal 50 est disponible dans votre région

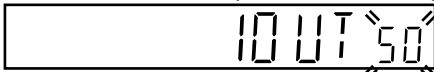

Puis régler votre téléviseur sur le canal UHF 50.

- Si les deux barres blanches verticales apparaissent clairement sur l'écran TV comme montré sur la droite, passer à l'étape 4.
- Si les deux barres blanches verticales n'apparaissent pas clairement, refaire le réglage du magnétoscope sur un autre canal vacant et essayer de nouveau.

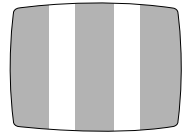

REMARQUES:

- Si vous réglez le magnétoscope sur un canal qui est occupé par une station locale ou a des canaux voisins qui sont occupés par des stations locales, la qualité de réception d'image sera affectée et certains parasites d'interférence apparaîtront sur l'écran TV. Bien sélectionner un canal vacant qui n'a pas d'émissions sur les canaux voisins.
- Si vous ne pouvez pas obtenir clairement les deux barres blanches verticales avec aucun des canaux entre 22 et 69, consulter votre revendeur JVC.

4 Sortir du mode de réglage du canal vidéo.

Appuyer sur **OK** sur la télécommande.

Avec le raccordement AV

Pour voir les signaux d'image du magnétoscope, régler votre téléviseur sur son mode AV.

Avec le raccordement RF

Le canal sur lequel l'écran TV dans l'étape 3 apparaît clairement, est votre canal vidéo.

Pour voir les signaux d'image du magnétoscope, régler votre téléviseur sur le canal vidéo.

Réglage du système SHOWVIEW®

IMPORTANT

Normalement, le réglage automatique (☞ p. 8), le téléchargement pré-réglé (☞ p. 10) ou le réglage automatique des canaux (☞ p. 40) règle automatiquement les numéros guides. Vous n'avez besoin de régler manuellement les numéros guides que dans les cas suivants.

- Lorsque, lors de l'enregistrement par minuterie avec le système SHOWVIEW, la position de chaîne, sur laquelle la station que vous voulez enregistrer est reçue sur votre magnétoscope, n'est pas sélectionnée,
OU
lorsque vous ajoutez une chaîne après avoir effectué le réglage automatique ou le réglage automatique des canaux,
— Réglez le numéro guide pour cette station manuellement.
- Lorsque vous voulez enregistrer par minuterie une chaîne satellite avec le système SHOWVIEW,
— Réglez les numéros guides pour toutes les diffusions satellites reçues sur votre récepteur satellite.

Mettre en marche le téléviseur et sélectionner le canal vidéo (ou le mode AV).

Réglage des numéros guides

1 Accéder à l'écran "MENU PRINCIPAL".

Appuyer sur MENU.

2 Accéder à l'écran de "REGLAGES INITIAUX".

Appuyer sur $\Delta \nabla$ pour déplacer la barre illuminée (curseur) sur "REGLAGES INITIAUX", puis appuyer sur OK ou \triangleright .

3 Accéder à l'écran "REGL. DES NUMEROS GUIDE".

Appuyer sur $\Delta \nabla$ pour déplacer la barre illuminée (curseur) sur "REGL. DES NUMEROS GUIDE", puis appuyer sur OK ou \triangleright .

4 Entrer le numéro guide.

Appuyer sur $\Delta \nabla$ pour entrer le numéro guide pour la station désirée comme montré dans le guide TV. Puis appuyer sur OK ou \triangleright .

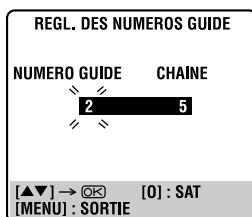

(Ex.) Pour entrer le numéro guide 2 pour ZDF.

5 Entrer le numéro de la chaîne.

Appuyer sur la touche NUMBER "0" pour sélectionner "CHAINE" ou "SAT". Puis, appuyer sur $\Delta \nabla$ pour entrer le numéro de la chaîne du magnétoscope sur lequel la diffusion du numéro guide est reçue par le magnétoscope ou le récepteur satellite. Puis appuyer sur OK ou \triangleright .

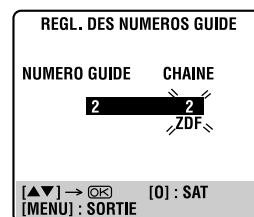

(Ex.) Si ZDF est reçu sur la chaîne 2.

- Pour enregistrer par minuterie une émission satellite avec le système SHOWVIEW, vous devez installer un contrôleur satellite optionnel et effectuer la procédure décrite dans "Installation du récepteur et du contrôleur satellite" (☞ p. 13).
- Répéter les étapes 4 et 5 le nombre de fois nécessaire.

6 Revenir à l'écran normal.

Appuyer sur MENU.

Numéros guides

Les numéros guides (NUMEROS GUIDE) se réfèrent aux numéros des stations TV affectés, selon la région de diffusion, pour l'enregistrement par minuterie du système SHOWVIEW. Les numéros guides sont indiqués dans la plupart des guides TV.

Réglage de l'horloge

Mettre en marche le téléviseur et sélectionner le canal vidéo (ou le mode AV).

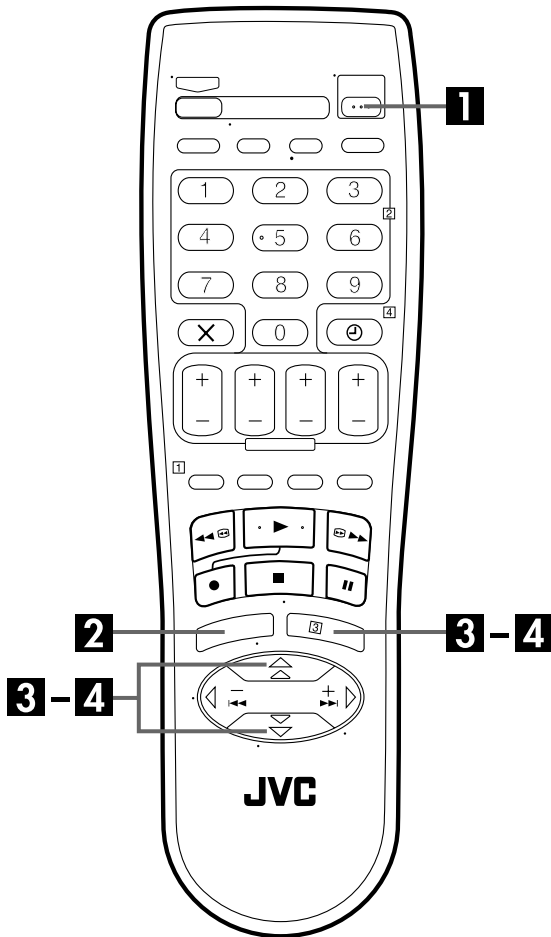

Juste à l'heure (HEURE AUTO)

La fonction Juste à l'heure offre un maintien précis de l'heure par des réglages automatiques à des intervalles réguliers, en lisant les données d'un signal PDC.

L'option Juste à l'heure peut être réglée sur "M." ou "A." sur les écrans de réglage de l'horloge (le réglage par défaut est "A."). Appuyer sur **OK** jusqu'à ce que le réglage HEURE AUTO commence à clignoter, puis appuyer sur Δ/∇ pour changer le réglage.

IMPORTANT: Si vous coupez la fonction Juste à l'heure, la précision de l'horloge incorporée de votre magnétoscope peut être réduite, ce qui pourrait affecter défavorablement l'enregistrement par minuterie. Nous vous recommandons de laisser la fonction Juste à l'heure en marche. Toutefois si les données de réglage de l'horloge d'un signal PDC sont incorrectes, nous vous conseillons de laisser Juste à l'heure réglée sur "A."

IMPORTANT

Si vous avez effectué le réglage automatique (☞ p. 8), le téléchargement pré-réglé (☞ p. 10) ou le réglage automatique des canaux (☞ p. 40) sans même avoir réglé l'horloge précédemment, l'horloge incorporée du magnétoscope est également réglée automatiquement. Effectuer les étapes suivantes uniquement —

— si le réglage automatique de l'horloge n'a pas été effectué correctement par le réglage automatique, le téléchargement pré-réglé ou le réglage automatique des canaux.

OU

— si le soutien mémoire du magnétoscope a été épuisé.

OU

— si vous voulez changer le réglage Juste à l'heure (☞ "Juste à l'heure (HEURE AUTO)" dans la colonne de gauche).

1 Mettre en marche le magnétoscope.

Appuyer sur ψ/λ .

2 Accéder à l'écran "MENU PRINCIPAL".

Appuyer sur MENU.

3 Accéder à l'écran de "REGLAGES INITIAUX".

Appuyer sur Δ/∇ pour déplacer la barre illuminée (curseur) sur "REGLAGES INITIAUX", puis appuyer sur **OK** ou \triangleright .

4 Accéder à l'écran "REGLAGE DE L'HEURE".

Appuyer sur Δ/∇ pour déplacer la barre illuminée (curseur) sur "REGLAGE DE L'HEURE", puis appuyer sur **OK** ou \triangleright . L'écran de réglage de l'horloge apparaît.

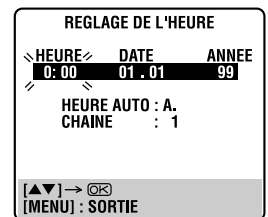
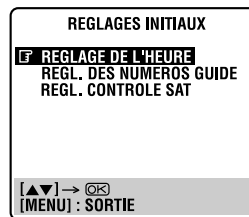

REMARQUE:

Lorsque vous avez sélectionné MAGYARORSZÁG (36), ČESKÁ REPUBLIKA (42), POLSKA (48), ou OTHER EASTERN EUROPE (EE) pour le réglage du pays (☞ p. 8, 12), vous ne pouvez pas utiliser la fonction Juste à l'heure. Sautez les étapes 6 et 7 à la page 49.

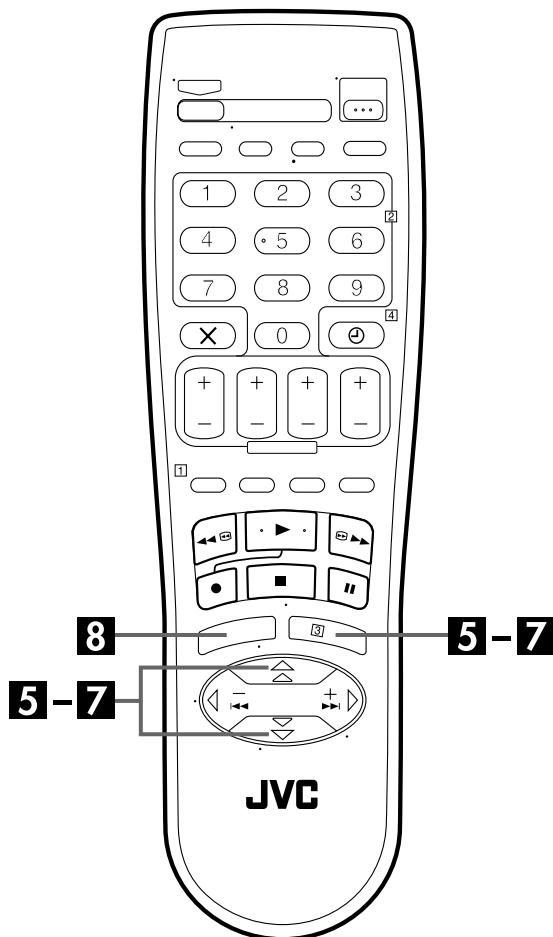

5 Régler la date et l'heure.

Appuyer sur $\Delta\nabla$ pour régler l'heure, puis appuyer sur **OK** ou \triangleright . L'affichage de "date" commence à clignoter. Répéter la procédure pour régler la date et l'année.

- Lorsque vous réglez l'heure, maintenir pressé $\Delta\nabla$ pour changer l'heure par pas de 30 minutes.
- Lorsque vous réglez la date, maintenir pressé $\Delta\nabla$ pour changer la date par pas de 15 jours.

6 Régler Juste à l'heure.

Le réglage par défaut est "A.". Le régler comme voulu en appuyant sur $\Delta\nabla$, puis appuyer sur **OK** ou \triangleright .

- Pour la fonction Juste à l'heure, \llcorner "Juste à l'heure (HEURE AUTO)" à la page 48.
- Si vous réglez sur "A.", vous pouvez ignorer l'étape suivante.

7 Sélectionner la chaîne délivrant les données de l'horloge.

Le magnéscope est préréglé pour recevoir les données de réglage et d'ajustement de l'horloge à partir d'une chaîne 1.

Appuyer sur $\Delta\nabla$ pour faire apparaître le numéro représentant la station diffusant des données de réglage de l'horloge, puis appuyer sur **OK** ou \triangleright .

8 Lancer le fonctionnement de l'horloge.

Appuyer sur **MENU**.

REMARQUES:

- Juste à l'heure (réglé sur "M.") permet l'ajustement de l'horloge incorporée du magnéscope toutes les heures, sauf pour 23 heures, minuit, 1 heure et 2 heures.
- Juste à l'heure n'a pas d'effet quand ...
 - ... l'alimentation du magnéscope est en marche.
 - ... le magnéscope est dans le mode d'attente de minuterie.
 - ... une différence de plus de 3 minutes existe entre l'heure de l'horloge incorporée et l'heure actuelle.
 - ... le magnéscope est dans le mode d'enregistrement automatique d'émission satellite (\llcorner p. 30).
 - ... le magnéscope est dans le mode d'économie d'énergie (\llcorner p. 38).
 - ... "SELECTION L-2" est réglé sur "SAT" (\llcorner p. 39).
- Si Juste à l'heure est réglée sur "M.", l'horloge du magnéscope est ajustée automatiquement au début et à la fin de l'heure d'été.
- La fonction Juste à l'heure peut ne pas fonctionner correctement en fonction des conditions de réception.

Avant de faire appel à un dépanneur pour un problème, utilisez ce tableau et regardez si vous ne pouvez pas réparer le trouble par vous-même. Des petits problèmes sont souvent faciles à corriger, ce qui vous épargne la peine d'avoir à envoyer votre magnétoscope en réparation.

ALIMENTATION

SYMPTÔME	CAUSE POSSIBLE	ACTION CORRECTIVE
1. L'alimentation ne vient pas.	• Le cordon d'alimentation est débranché.	Brancher le cordon d'alimentation.
2. L'horloge fonctionne, mais l'alimentation du magnétoscope ne vient pas.	• "⊖" est affiché sur le panneau d'affichage avant avec la minuterie automatique réglée sur "A."	Appuyer sur la touche ⊖ pour éteindre l'indicateur "⊖".
3. La télécommande ne fonctionne pas.	• Les piles sont usées.	Remplacer les piles usées par des nouvelles.

TRANSPORT DE BANDE

SYMPTÔME	CAUSE POSSIBLE	ACTION CORRECTIVE
1. La bande ne défile pas pendant l'enregistrement.	• "⏮" est affiché sur le panneau d'affichage avant.	Appuyer sur ► pour éteindre l'indicateur "⏮".
2. La bande n'est pas rembobinée ou ne défile pas en avance rapide.	• La bande est déjà complètement rembobinée sur une bobine ou l'autre.	Vérifier la cassette.













LECTURE

SYMPTÔME	CAUSE POSSIBLE	ACTION CORRECTIVE
1. L'image de lecture n'apparaît pas quand la bande défile.	<ul style="list-style-type: none"> • Si vous utilisez le raccordement RF, ... le sélecteur de chaîne du téléviseur n'est pas réglé sur le canal vidéo. ... le canal vidéo du magnétoscope n'a pas été réglé correctement. • Si vous utilisez le raccordement AV, le téléviseur n'est pas réglé sur le mode AV. 	<p>Si vous utilisez le raccordement RF, ... régler le téléviseur sur le canal vidéo. ... effectuer le "Réglage du canal vidéo" (☞ p. 46).</p> <p>Si vous utilisez le raccordement AV, régler le téléviseur sur son mode AV.</p>
2. Des parasites apparaissent pendant la recherche visuelle.	• C'est normal.	
3. Des parasites apparaissent pendant la lecture normale.	• Le mode d'alignement automatique est engagé.	Essayer en mode d'alignement manuel. (☞ p. 18)
4. L'image de lecture est floue ou interrompue tandis que les émissions TV sont nettes ou le message "UTILISEZ LA CASSETTE DE NETTOYAGE JVC." apparaît sur l'écran.	• Les têtes vidéo peuvent être sales.	Utiliser une cassette de nettoyage "sèche" TCL-2UX ou consulter son revendeur JVC.
5. Des coupures sont perceptibles sur la piste son Hi-Fi. (HR-J670/672/673EU seulement)	• Le mode d'alignement automatique est engagé.	Essayer en mode d'alignement manuel. (☞ p. 18)

ENREGISTREMENT

SYMPTÔME	CAUSE POSSIBLE	ACTION CORRECTIVE
1. L'enregistrement ne démarre pas.	<ul style="list-style-type: none"> Il n'y a pas de cassette chargée ou la cassette chargée a sa languette de sécurité d'enregistrement retirée. 	Introduire une cassette ou couvrir l'emplacement de la languette de sécurité avec de la bande adhésive.
2. Les émissions TV ne peuvent pas être enregistrées.	<ul style="list-style-type: none"> "L-1", "L-2" ou "SAT" a été sélectionné comme mode d'entrée. 	Régler le magnétoscope sur le canal approprié.
3. Le montage bande sur bande n'est pas possible.	<ul style="list-style-type: none"> La source (autre magnétoscope, caméscope) n'est pas raccordée correctement. L'alimentation sur un ou plusieurs appareils n'a pas été mise sur marche. Le mode d'entrée n'a pas été réglé correctement. 	<p>Confirmer que la source est raccordée correctement.</p> <p>Bien mettre sur marche l'alimentation de tous les appareils.</p> <p>Régler le mode d'entrée sur "L-1", "L-2" ou "SAT".</p>
4. L'enregistrement de caméscope n'est pas possible.	<ul style="list-style-type: none"> Le caméscope n'est pas raccordé correctement. Le mode d'entrée n'a pas été réglé correctement. 	<p>Confirmer que le caméscope est raccordé correctement.</p> <p>Régler le mode d'entrée sur "L-1", "L-2" ou "SAT".</p>

ENREGISTREMENT PAR MINUTERIE

SYMPTÔME	CAUSE POSSIBLE	ACTION CORRECTIVE
1. L'enregistrement par minuterie ne fonctionne pas.	<ul style="list-style-type: none"> L'horloge et/ou la minuterie n'a pas été réglée correctement. La minuterie n'est pas engagée. 	<p>Effectuer de nouveau les réglages de l'horloge et/ou de la minuterie.</p> <p>Appuyer sur  et s'assurer que  apparaît sur le panneau d'affichage avant.</p>
2. La programmation de la minuterie ne fonctionne pas.	<ul style="list-style-type: none"> L'enregistrement par minuterie est en cours. 	La programmation de la minuterie ne peut pas être effectuée lorsque l'enregistrement par minuterie est en cours. Attendre sa fin.
3.  et  sur le panneau d'affichage avant ne s'arrêtent pas de clignoter.	<ul style="list-style-type: none"> La minuterie est engagée, mais il n'y a pas de cassette chargée. 	Charger une cassette avec sa languette de sécurité d'enregistrement intacte, ou avec l'emplacement couvert par de la bande adhésive.
4. La cassette est éjectée automatiquement, et  et  sur le panneau d'affichage avant ne s'arrêtent pas de clignoter.	<ul style="list-style-type: none"> La cassette chargée a sa languette de sécurité d'enregistrement retirée. 	Retirer la cassette et couvrir l'emplacement avec de la bande adhésive, ou la remplacer par une cassette sur laquelle la languette de sécurité est intacte.
5.  clignote pendant 10 secondes et le mode de minuterie est relâché.	<ul style="list-style-type: none">  a été pressé alors qu'il n'y a pas de programmes en mémoire, ou les informations de programmation d'enregistrement par minuterie n'ont pas été programmées correctement. 	Vérifier les données programmées et reprogrammer si nécessaire, puis appuyer à nouveau sur  .
6. La cassette est éjectée automatiquement, l'alimentation est coupée et  et  ne s'arrêtent pas de clignoter.	<ul style="list-style-type: none"> La fin de la bande a été atteinte pendant l'enregistrement par minuterie. 	Le programme peut ne pas avoir été enregistré dans son intégralité. La prochaine fois, s'assurer d'avoir assez de durée sur la bande pour enregistrer le programme en entier.
7. Le système SHOWVIEW ne fait pas correctement l'enregistrement par minuterie.	<ul style="list-style-type: none"> Les positions de canaux du magnétoscope n'ont pas été réglées correctement. 	Se reporter à "Réglage des numéros guides" ( p. 47) et refaire la procédure.

AUTRES PROBLÈMES

SYMPTÔME	CAUSE POSSIBLE	ACTION CORRECTIVE
1. Un sifflement ou un hurlement est entendu du téléviseur pendant l'enregistrement avec un camescope.	<ul style="list-style-type: none"> Le microphone du camescope est trop près du téléviseur. Le volume du téléviseur est trop fort. 	Placer le camescope pour que son microphone soit loin du téléviseur. Baisser le volume du téléviseur.
2. En balayant les canaux, certains sont sautés.	<ul style="list-style-type: none"> Ces canaux ont été préréglés pour être sautés. 	Si vous avez besoin des canaux sautés, les remettre en mémoire. (☞ p. 42).
3. Le canal ne peut pas être changé.	<ul style="list-style-type: none"> L'enregistrement est en cours. 	Appuyer sur pour faire une pause d'enregistrement, changer de canal, puis appuyer sur ▶ pour reprendre l'enregistrement.
4. Les réglages des canaux qui ont été faits manuellement semblent avoir changé ou disparu.	<ul style="list-style-type: none"> Après que les réglages manuels ont été faits, le réglage automatique des canaux a été effectué. 	Effectuer de nouveau le réglage manuel.
5. Il n'y a pas de chaîne dans la mémoire du magnétoscope.	<ul style="list-style-type: none"> Le câble d'antenne TV n'était pas raccordé au magnétoscope lorsque le réglage automatique a été effectué. 	Raccorder correctement le câble d'antenne TV au magnétoscope et couper une fois l'alimentation du magnétoscope, puis remettre l'alimentation du magnétoscope en marche. Le magnétoscope essaiera de nouveau de faire le réglage automatique (☞ p. 8).

ATTENTION

Ce magnétoscope contient des microprocesseurs. Des bruits électroniques externes ou des interférences peuvent causer un mauvais fonctionnement. Dans de tels cas, couper l'alimentation et débrancher le cordon d'alimentation. Puis le rebrancher et remettre l'alimentation. Sortir la cassette. Après contrôle de la cassette, faire fonctionner l'appareil comme d'ordinaire.

LECTURE

- Q. Que se passe-t-il si la fin de la bande est atteinte pendant la lecture ou la recherche ?**
R. La bande est automatiquement rembobinée au début.
- Q. Pendant la recherche, au ralenti, en arrêt sur image et en lecture image par image, je ne peux pas entendre l'audio. Quel est le problème ?**
R. C'est normal.
- Q. Est-ce que le magnéscope peut rester indéfiniment en arrêt sur image ?**
R. Non. Il s'arrête automatiquement au bout de 5 minutes pour protéger les têtes.
- Q. En revenant de la recherche à vitesse variable à la lecture normale, l'image est distordue. Dois-je être concerné par cela ?**
R. Non, c'est normal.
- Q. Des barres parasites apparaissent pendant la recherche à vitesse variable. Quel est le problème ?**
R. C'est normal.
- Q. Quelquefois, pendant la recherche indexée, le magnéscope ne peut pas trouver le programme que je veux voir. Pourquoi ?**
R. Il peut y avoir des codes d'indexation trop près les uns des autres.

ENREGISTREMENT

- Q. Lorsque je fais une pause d'enregistrement et reprends l'enregistrement, la fin de l'enregistrement avant la pause est recouverte par le nouvel enregistrement. Pourquoi est-ce que cela se produit ?**
R. C'est normal. C'est pour réduire la distorsion à la pause et aux points de reprise.
- Q. Est-ce que le magnéscope peut rester indéfiniment en mode de pause d'enregistrement ?**
R. Non. Le magnéscope passe automatiquement en mode d'arrêt au bout de 5 minutes pour protéger les têtes.
- Q. Que se passe-t-il si la bande arrive à sa fin pendant l'enregistrement ?**
R. La bande est automatiquement rembobinée au début.

ENREGISTREMENT PAR MINUTERIE

- Q. "○" et "⊗" restent allumés sur le panneau d'affichage avant. Est-ce qu'il y a un problème ?**
R. Non. C'est un état normal lorsqu'un enregistrement par minuterie est en cours.
- Q. Est-ce que je peux programmer la minuterie pendant que je regarde une bande ou une émission TV ?**
R. Vous ne verrez pas l'image parce qu'elle est remplacée par le menu sur écran, mais l'audio du programme ou de la bande que vous visionnez peut être entendu.

GÉNÉRALES

Alimentation : CA 220 – 240 V~, 50/60 Hz

Consommation

[HR-J670/672/673EU]

Alimentation en marche: 19 W

Alimentation en veille : 4,9 W

[HR-J470/472/270/272EU]

Alimentation en marche: 17 W

Alimentation en veille : 4,9 W

Températures

Fonctionnement: 5°C à 40°C

Stockage : -20°C à 60°C

Position de fonctionnement: Seulement horizontale

Dimensions (LxHxP)

: 400 x 94 x 278 mm

Poids

: 3,5 kg

Format

: Standard VHS PAL

Durée maximale d'enregistrement

(SP) : 240 mn avec une cassette vidéo
E-240(LP) [HR-J670/672/673/470/472EU seulement]
: 480 mn avec une cassette vidéo
E-240**VIDÉO/AUDIO**Système de signal : Signaux couleur PAL et signal
monochrome CCIR, 625 lignes/
50 trames

Système d'enregistrement:

Balayage hélicoïdal DA4 (Double
Azimuth)

[HR-J670/672/673/470/472EU]

2 têtes à balayage hélicoïdal

[HR-J270/272EU]

Rapport signal/bruit: 45 dB

Résolution horizontale: 250 lignes

Gamme de fréquence: 70 Hz à 10.000 Hz

(Audio normal)

20 Hz à 20.000 Hz (Audio Hi-Fi)

[HR-J670/672/673EU seulement]

Entrée/sortie

: Connecteurs péritélévision à 21

broches:

ENTREE/SORTIE x 1,

ENTREE/DECODEUR x 1

Connecteurs RCA:

SORTIE AUDIO x 1

[HR-J670/672/673EU seulement]

SYNTONISEUR/MINUTERIE

Capacité de canaux TV

: 99 positions (+ position AUX)

Système de

syntonisation : Syntoniseur à synthèse de
fréquenceCanaux couverts : VHF 47 – 89/104 – 300/
302 – 470 MHz
UHF 470 – 862 MHz

Sortie d'antenne : Canaux UHF 22 – 69 (réglable)

Durée de soutien mémoire

: Environ 10 mn

ACCESSOIRESAccessoires fournis: Câble RF,
Boîtier de télécommande à
infrarouge,
Pile "R6" x 2

Accessoires en option

: Contrôleur satellite RM-SD1

*Les caractéristiques techniques sont pour le mode SP à moins
d'indication contraire.**Présentation et caractéristiques modifiables sans préavis.*

A

Accord fin des canaux déjà en mémoire 44
 Affichage d'avertissement de minuterie 5
 AFFICHAGES SUR ÉCRAN 5
 Alignement manuel 18
 Arrêt sur image/lecture image par image 17

B

B.E.S.T. 23, 37

C

COMMUT. AUTO SP→LP 38
 CONTROLE IMAGE 37
 Contrôleur satellite 13

D

Déplacer une chaîne 43
 DIRECT REC 15, 37
 Durée de bande restante 22

E

ECONOMIE ENERGIE 38
 Éliminer une chaîne 43
 ENR. PROG. AUTO 37
 ENREGISTREMENT 20
 Enregistrement automatique d'émission satellite 30
 ENREGISTREMENT PAR MINUTERIE 24
 Enregistrement programmé avec le système SHOWVIEW® 24
 Enregistrement programmé express 26
 Enregistrement VPS/PDC 27

F

Fonction de reprise d'enregistrement 20

I

Indicateur de position de bande 5
 Indication de durée d'enregistrement écoulée ... 22
 Installation du récepteur et du contrôleur satellite 13
 Instant ReView 18

J

Juste à l'heure (HEURE AUTO) 48

L

Langue 12
 LECTURE 16
 Lecture répétée 19
 Liste de stations TV et identification 45

M

Mémoire de la fonction suivante 19
 Minuterie d'arrêt (ITR) 21
 MONTAGE 31

N

Nommer des chaînes (A) 44
 Nommer des chaînes (B) 44

O

O.S.D. 37

Q

Quand les programmes se chevauchent 29

R

Raccordement à un récepteur satellite 33
 Ralenti 17
 Recevoir une chaîne codée 43
 Recherche à grande vitesse 17
 Recherche à vitesse variable 17
 Recherche indexée 19
 Recherche par sauts 19
 Regarder un programme pendant l'enregistrement d'un autre 21
 Réglage automatique 8
 Réglage de l'horloge 48
 Réglage de mode 36
 Réglage des numéros guides 25, 47
 Réglage du canal vidéo 46
 Réglage du système SHOWVIEW® 47
 Réglage du tuner 40
 Réglage manuel des canaux 42

S

Sélection de la piste son 19
 SELECTION L-2 39
 SYST. COULEUR 39

T

Téléchargement pré-réglé 10
 T-V LINK 15

V

Vérifier, annuler et changer des programmes 28

Réglage automatique — en se référant au panneau d'affichage avant

La fonction de réglage automatique règle automatiquement les canaux du syntoniseur, l'horloge et les numéros guides.

AVANT DE COMMENCER, VEUILLEZ VOUS ASSURER QUE:

- Le câble d'antenne TV est raccordé au connecteur ENTREE ANTENNE du panneau arrière du magnétoscope.
- Le cordon d'alimentation du magnétoscope est branché à une prise secteur.
- L'alimentation du magnétoscope est coupée.
- Mettre des piles dans la télécommande.

1 Appuyer sur $\psi/1$ (magnétoscope/télécommande).

Code de téléphone international des pays

BELGIUM	: 32	NORGE	: 47
ČESKÁ REPUBLIKA	: 42	ÖSTERREICH	: 43
DANMARK	: 45	POLSKA	: 48
DEUTSCHLAND	: 49	PORTUGAL	: 351
ESPAÑA	: 34	SUISSE	: 41
GREECE	: 30	SUOMI	: 358
ITALIA	: 39	SVERIGE	: 46
MAGYARORSZÁG	: 36	OTHER WESTERN EUROPE	: --
NEDERLAND	: 31	OTHER EASTERN EUROPE	: EE

2 Appuyer sur $\triangle\nabla$ (télécommande) pour sélectionner le code de téléphone international du pays. (Ex.) L'Allemagne (DEUTSCHLAND) est sélectionnée.

- Si vous avez sélectionné un code de pays autre que 32 (BELGIUM) ou 41 (SUISSE), passer à l'étape 3.
- Si vous avez sélectionné MAGYARORSZÁG (36), ČESKÁ REPUBLIKA (42), POLSKA (48), ou OTHER EASTERN EUROPE (EE), appuyer sur **OK**. L'écran de réglage de l'horloge apparaîtra. Régler l'horloge manuellement (☞ p. 48), puis passer à l'étape 3.

- Si vous avez sélectionné BELGIUM (32) ou SUISSE (41), appuyer sur **OK** (télécommande) et sélectionner le code de la langue en appuyant sur $\triangle\nabla$ (télécommande), puis passer à l'étape 3.

(Ex.) Le FRANÇAIS est sélectionné pour la Belgique (BELGIUM).

Code de téléphone international des pays

Code de la langue

Code de la langue

ENGLISH	: 01	NORSK	: 08
DEUTSCH	: 02	SUOMI	: 09
FRANÇAIS	: 03	DANSK	: 10
ITALIANO	: 04	POLSKI	: 11
CASTELLANO	: 05	ČEŠTINA	: 12
NEDERLANDS	: 06	MAGYAR	: 13
SVENSKA	: 07		

3 Appuyer sur **OK** (télécommande). "Auto" apparaît sur le panneau d'affichage.

4 Appuyer sur **OK** (télécommande) pour commencer le réglage automatique. N'appuyer sur aucune touche du magnétoscope ou de la télécommande pendant que "Auto" clignote.

- Si vous avez raccordé le magnétoscope à votre téléviseur via le raccordement AV, (☞ p. 7), le magnétoscope effectuera automatiquement le téléchargement pré-réglé (☞ p. 10).
- Si "--:--" apparaît sur le panneau d'affichage, consulter page 11 du mode d'emploi.
- * Une fois que vous avez effectué le réglage automatique, même si le soutien mémoire du magnétoscope est épuisé, le magnétoscope n'effectuera pas de nouveau le réglage automatique. Effectuer le réglage du tuner (☞ p. 40) et/ou le réglage de l'horloge (☞ p. 48) comme requis.

**POUR PLUS
D'INFORMATIONS VOIR LES
INSTRUCTIONS** (☞ p. 8)

JVC

VICTOR COMPANY OF JAPAN, LIMITED

Free Manuals Download Website

<http://myh66.com>

<http://usermanuals.us>

<http://www.somanuals.com>

<http://www.4manuals.cc>

<http://www.manual-lib.com>

<http://www.404manual.com>

<http://www.luxmanual.com>

<http://aubethermostatmanual.com>

Golf course search by state

<http://golfingnear.com>

Email search by domain

<http://emailbydomain.com>

Auto manuals search

<http://auto.somanuals.com>

TV manuals search

<http://tv.somanuals.com>