

# JVC

ROMÂNĂ

RADIO DVD/CD PLAYER

## KD-DV7302/KD-DV7301

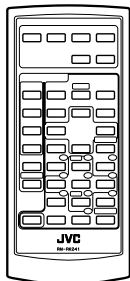
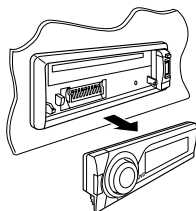

WMA MP3 WAV

DOLBY  
DIGITAL

dts  
Digital Out

DVD  
VIDEO

COMPACT  
disc  
DIGITAL VIDEO

DIVX

DIVX  
ULTRA

R-D-S

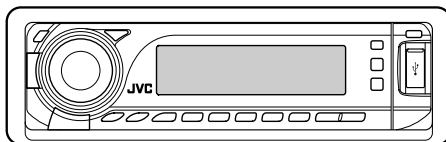

Pentru a opri derularea mesajelor pe afișaj, vezi pagina 7.

Pentru instrucțiuni de instalare și conectare, consultați manualul separat.

## MANUAL DE INSTRUCȚIUNI

GET0452-003B  
[EU]

Vă mulțumim că ați ales un produs JVC.

Înainte de utilizare, vă rugăm să citiți cu atenție toate instrucțiunile pentru a vă asigura că le înțelegeți în întregime și pentru a beneficia de o funcționare optimă a aparatului.

### **IMPORTANT PENTRU PRODUSELE CU LASER**

1. PRODUS CU LASER CLASA 1
2. **ATENȚIE:** nu deschideți capacul superior. În interiorul aparatului nu există piese care să poată fi reparate de utilizator; încredințați toate reparațiile personalului calificat.
3. **ATENȚIE:** la deschiderea aparatului se emit radiații laser din clasa 1M vizibile și/sau invizibile. Nu priviți direct în interior cu ajutorul instrumentelor optice.
4. MODEL DE ETICHETĂ: ETICHETĂ DE ATENȚIONARE, APLICATĂ PE PARTEA EXTERIOARĂ A APARATULUI.

#### **ATENȚIE**

La deschiderea aparatului se emit radiații laser din clasa 1M vizibile și/sau invizibile.  
Nu priviți direct razele.



[Doar pentru Uniunea Europeană]

Acest produs conține tehnologie aflată sub incidența drepturilor de autor, protejată de brevete ale S.U.A. și alte drepturi de proprietate intelectuală. Utilizarea acestei tehnologii protejate de drepturile de autor trebuie să fie autorizată de Macrovision și nu poate fi utilizată decât în scopuri casnice și alte scopuri restrânse, cu excepția altor autorizații oferite de Macrovision. Reconfigurarea și dezasamblarea sunt interzise.

#### **Selectarea limbii pentru indicații:**

În acest manual, sunt folosite, pentru explicații, indicațiile în limba engleză. Puteți selecta limba în care să apară explicațiile pe monitor din setarea „LANGUAGE” (vezi pagina 46).

### Cum să resetați aparatul

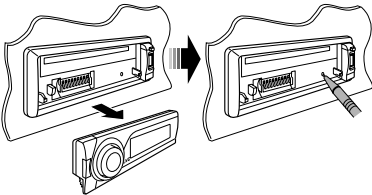

• Toate setările anterioare vor fi, de asemenea, șterse (cu excepția dispozitivului Bluetooth înregistrat, vezi pagina 31).

### Cum să ejectați forțat un disc

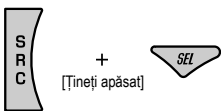

Pe afișaj apar alternativ mesajele „PLEASE” și „EJECT”.

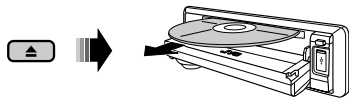

- Aveți grijă să nu scăpați discul atunci când este ejectat.
- În cazul în care această metodă nu are succes, resetați aparatul.

### Utilizarea modului de funcții

Dacă apăsați tasta M MODE, aparatul trece în modul de selectare a funcțiilor, iar tastele numerice și tastele ▲/▼ pot fi utilizate ca taste de funcții.

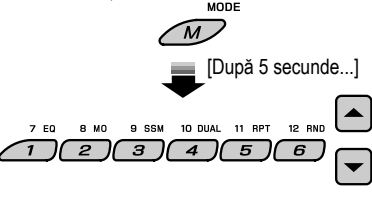

### AVERTISMENTE:

Pentru a preveni riscul de accident și deteriorare

- **NU** instalați unități și nu legați cabluri în locuri în care:
  - pot împiedica buna funcționare a volanului și a schimbătorului de viteze.
  - pot împiedica funcționarea dispozitivelor de siguranță, precum sistemul de airbaguri.
  - pot obstrucționa nivelul de vizibilitate.
- **NU** manipulați aparatul în timp ce conduceți autovehiculul.
- Dacă trebuie să manipulați aparatul în timp ce conduceți autovehiculul, mențineți-vă privirea asupra drumului.
- Conducătorul autovehiculului nu trebuie să aibă privirea îndreptată spre monitor în timp ce conduce.

În cazul în care frâna de parcare nu este acționată, pe monitor apare mesajul “DRIVER MUST NOT WATCH THE MONITOR WHILE DRIVING.” („Conducătorul autovehiculului nu trebuie să aibă privirea îndreptată spre monitor în timp ce conduce”) și nu va fi afișată nicio imagine.

- Acest mesaj apare doar atunci când cablul frânei de parcare este conectat la sistemul frânei de parcare instalat în autovehicul (consultați Manualul de instalare/conectare).

Acest aparat este dotat cu o funcție pentru telecomanda volanului.

- În vederea conectării, consultați Manualul de instalare/conectare (volum separat).

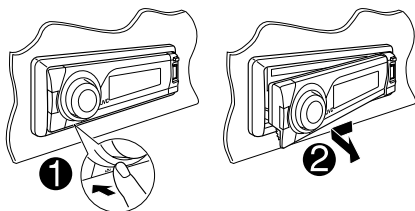
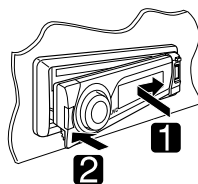
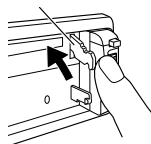
**Scoaterea panoului de comandă****Montarea panoului de comandă****Cursor****ATENȚIE:**

Dacă apăsați butonul ▲ după ce panoul a fost scos, cursorul iese în afară. Dacă se întâmplă acest lucru, împingeți cursorul înapoi în poziția de blocare înainte de montarea panoului.

**Măsuri de precauție la redarea unui disc de tip DualDisc**

Fața non-DVD a unui „DualDisc” nu corespunde standardului „Compact Disc Digital Audio”. Prin urmare, nu este recomandată utilizarea feței non-DVD a unui DualDisc cu acest aparat.

**Măsuri de precauție la reglarea volumului**

Discurile și dispozitivele USB conectate produc foarte puțin zgomot în comparație cu alte tipuri de surse audio. Înainte de redarea surselor, micșorați nivelul volumului pentru a evita deteriorarea difuzoarelor cauzată de creșterea bruscă a nivelului de redare a sunetului.

**Pentru siguranță...**

- Nu măriți prea mult nivelul volumului, pentru că astfel sunetele din exterior vor fi acoperite, punând în pericol siguranța deplasării cu autovehiculul.
- Opriți autovehiculul înainte de efectuarea unor operații complexe.

**Temperatura din interiorul autovehiculului...**

Dacă autovehiculul a staționat o perioadă îndelungată în condiții de temperatură redusă sau ridicată, așteptați până când temperatura atinge un nivel normal înainte de a porni aparatul.

## INTRODUCERE

|                                                |   |
|------------------------------------------------|---|
| <i>Tipul de disc care poate fi redat</i> ..... | 6 |
| <i>Pregătire</i> .....                         | 7 |

## OPERAȚII

|                                                                              |    |
|------------------------------------------------------------------------------|----|
| <i>Operații de bază</i> .....                                                | 8  |
| • <i>Utilizarea panoului de comandă</i> .....                                | 8  |
| • <i>Utilizarea telecomenzii (RM-RK241)</i> .....                            | 9  |
| <i>Funcționarea aparatului radio</i> .....                                   | 12 |
| <i>Căutarea programului FM RDS – Căutarea tipului de program (PTY)</i> ..... | 13 |
| <i>Funcționarea CD player-ului</i> .....                                     | 15 |
| <i>Funcționarea dispozitivului USB</i> .....                                 | 28 |
| <i>Utilizarea funcției Dual Zone</i> .....                                   | 30 |

## DISPOZITIVE EXTERNE

|                                                       |    |
|-------------------------------------------------------|----|
| <i>Utilizarea dispozitivelor Bluetooth®</i> .....     | 31 |
| • <i>Utilizarea telefonului mobil Bluetooth</i> ..... | 33 |
| • <i>Utilizarea playerului audio Bluetooth</i> .....  | 35 |
| <i>Funcționarea schimbătorului de CD-uri</i> .....    | 36 |
| <i>Funcționarea tunerului DAB</i> .....               | 37 |
| <i>Funcționarea iPod-ului/D. Player-ului</i> .....    | 38 |
| <i>Funcționarea altor componente externe</i> .....    | 39 |

## SETĂRI

|                                                                 |    |
|-----------------------------------------------------------------|----|
| <i>Selectarea unui mod presetat de redare a sunetului</i> ..... | 41 |
| <i>Setări generale — PSM</i> .....                              | 43 |
| <i>Meniul de setări</i> .....                                   | 46 |
| <i>Setări Bluetooth</i> .....                                   | 48 |

## REFERINȚE

|                                                       |    |
|-------------------------------------------------------|----|
| <i>Întreținerea</i> .....                             | 49 |
| <i>Mai multe informații despre acest aparat</i> ..... | 50 |
| <i>Îndrumar de depanare</i> .....                     | 57 |
| <i>Specificații</i> .....                             | 61 |

## Tipul de disc care poate fi redat

| Tipul de disc                                                                                                                                                                                                                                                                                            | Formatul de înregistrare, tipul de fișier, etc.                                                                                          | Redare |
|----------------------------------------------------------------------------------------------------------------------------------------------------------------------------------------------------------------------------------------------------------------------------------------------------------|------------------------------------------------------------------------------------------------------------------------------------------|--------|
| DVD                                                                                                                                                                                                                                                                                                      | Video DVD (codul regional include "2") <sup>1</sup><br> | ✓OK    |
|                                                                                                                                                                                                                                                                                                          | DVD Audio                                                                                                                                | ✗NO    |
|                                                                                                                                                                                                                                                                                                          | DVD-ROM                                                                                                                                  |        |
| <b>DVD inscriptibil/reinscriptibil (DVD-R *2/-RW, +R/+RW<sup>3</sup>)</b> <ul style="list-style-type: none"> <li>• Video DVD: formatul universal UDF</li> <li>• DVD-VR: UDF 201</li> <li>• DivX/MPEG-1/MPEG-2/MP3/WMA/AAC/WAV: Respectă formatul ISO 9660 nivelul 1, nivelul 2, Romeo, Joliet</li> </ul> | Video DVD                                                                                                                                | ✓OK    |
|                                                                                                                                                                                                                                                                                                          | DVD-VR (exclusiv fără cod CPRM)                                                                                                          |        |
|                                                                                                                                                                                                                                                                                                          | Video DivX/MPEG-1/MPEG-2                                                                                                                 |        |
|                                                                                                                                                                                                                                                                                                          | MP3/WMA/AAC <sup>4</sup> /WAV                                                                                                            |        |
|                                                                                                                                                                                                                                                                                                          | DVD+VR                                                                                                                                   | ✗NO    |
|                                                                                                                                                                                                                                                                                                          | JPEG/MPEG4                                                                                                                               | ✗NO    |
| DVD-RAM                                                                                                                                                                                                                                                                                                  | Toate tipurile                                                                                                                           | ✗NO    |
| Dual Disc                                                                                                                                                                                                                                                                                                | Față DVD                                                                                                                                 | ✓OK    |
|                                                                                                                                                                                                                                                                                                          | Fața non-DVD                                                                                                                             | ✗NO    |
| CD/VCD                                                                                                                                                                                                                                                                                                   | CD/CD Audio (CD-DA)/DTS-CD Text <sup>5</sup>                                                                                             | ✓OK    |
|                                                                                                                                                                                                                                                                                                          | VCD (CD Video)                                                                                                                           |        |
|                                                                                                                                                                                                                                                                                                          | CD-ROM                                                                                                                                   | ✗NO    |
|                                                                                                                                                                                                                                                                                                          | CD-I (CD-I Ready)                                                                                                                        |        |
| <b>CD inscriptibil/reinscriptibil (CD-R/-RW)</b> <ul style="list-style-type: none"> <li>• Respectă formatul ISO 9660 nivelul 1, nivelul 2, Romeo, Joliet</li> </ul>                                                                                                                                      | CD-DA                                                                                                                                    | ✓OK    |
|                                                                                                                                                                                                                                                                                                          | Video DivX/MPEG-1/MPEG-2                                                                                                                 |        |
|                                                                                                                                                                                                                                                                                                          | MP3/WMA/AAC <sup>4</sup> /WAV                                                                                                            |        |
|                                                                                                                                                                                                                                                                                                          | JPEG/MPEG4                                                                                                                               | ✗NO    |

<sup>1</sup> La introducerea unui disc DVD Video cu un cod regional incorect, pe monitor este afișat mesajul "REGION CODE ERROR" (Eroare cod regional).

<sup>2</sup> Redarea unui DVD-R inscripționat în format incremental este de asemenea permisă (cu excepția discurilor cu strat dublu).

<sup>3</sup> Redarea discurilor +R/+RW (doar format video) cu sesiune încheiată este posibilă. Totuși, nu se recomandă utilizarea unui disc +R cu strat dublu.

<sup>4</sup> Aparatul poate reda fișiere în format AAC codate prin intermediul playerului iTunes. Aparatul nu poate reda fișiere în format AAC achiziționate de pe iTunes Store.

<sup>5</sup> Pentru redarea sunetului DTS, utilizați ieșirea digitală DIGITAL OUT. (vezi paginile 47, 54 și 55).

## Anulați derularea mesajelor pe afișaj și setați ora

- Consultați și pagina 43.

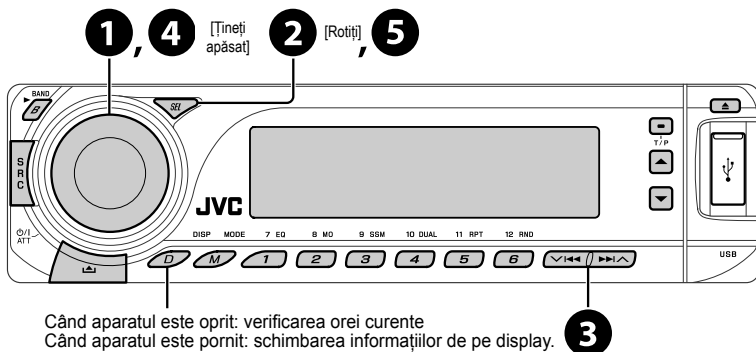

- 1 **Porniți aparatul.**
- 2 **Introduceți setările PSM.**
- 3 ⇒ 4 **Anulați derularea mesajelor pe afișaj.**  
Selectați „DEMO” (Mod demonstrativ) și apoi „DEMO OFF” (Dezactivare mod demonstrativ).  
**Setați ora**  
Selectați „CLOCK H” (ora), apoi setați ora.  
Selectați „CLOCK M” (minutele), apoi setați minutele.  
Selectați „24H/12H,” apoi “24H” (ora) sau “12H” (ora).
- 5 **Finalizați operația.**

# Operații de bază

## Utilizarea panoului de comandă

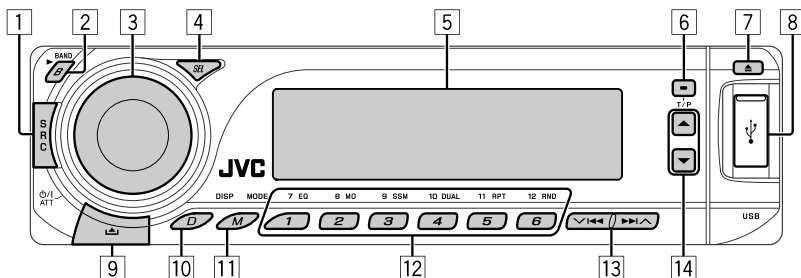

### 1] Selectați sursa.

**FM/AM → DAB \* → DISC \* → USB → CD-CH \*/ IPOD \*/ D.PLAYER \* (sau EXT IN) → BT-PHONE (Bluetooth Phone – Telefon cu Bluetooth) \* → BT-AUDIO (Bluetooth Audio – Dispozitiv audio Bluetooth) \* = LINE IN = (de la început)**

\* Nu veți putea selecta aceste surse dacă nu sunt activate sau conectate.

### 2] • FM/AM/DAB: selectați frecvențele.

• **DISC/USB:** începeți redarea.

### 3] Porniți alimentarea cu energie.

- Opriti alimentarea cu energie [Țineți apăsat].
- Atenuați sunetul (când aparatul este deja pornit).
- Butonul pentru volum [Rotiți].

### 4] Reglați modul de sunet.

• Accesați setările PSM [Țineți apăsat].

### 5] Ecran de afișare a informațiilor

### 6] • Activați/dezactivați funcția de recepție în așteptare a informațiilor rutiere (TA Standby Reception).

• Accesați funcția de căutare a programului RDS [Țineți apăsat].

### 7] Ejectați discul.

### 8] Port intrare USB (Universal Serial Bus)

### 9] Detașați panoul.

### 10] Schimbați informațiile de pe afișaj.

### 11] Accesați modul de funcții.

Apăsați tasta M MODE, apoi una dintre următoarele taste (în 5 secunde)...

**EQ :** selectați modul de sunet.

**MO :** activați/dezactivați recepția mono.

**SSM :** presetarea automată a posturilor [țineți apăsat].

**DUAL :** Activați/dezactivați funcția Dual Zone.

**RPT :** selectați redarea repetată.

**RND :** selectați redarea aleatorie.

▲/▼ : treceți peste 10 capitole/piese.

### 12] • FM/AM/DAB: selectează postul de radio/ serviciul DAB presetat.

• **DISC/USB:** selectează capitolul/titul/ programul/directorul/piesa/discul (pentru schimbătorul de CD-uri).

• **BT-PHONE:** selectează numărul de telefon presetat.

### 13] • FM/AM/DAB: căută un post de radio/ ansamblu DAB.

• **DISC/USB:** selectează capitolul/piesa.

• **IPOD/D.PLAYER:** selectează piesa.

• **BT-PHONE/BT-AUDIO:** selectează o opțiune de setare/selectează un dispozitiv înregistrat.

### 14] • DAB: selectează un serviciu DAB.

• **DISC/USB:** selectează titlul/ programul/lista de redare/directorul.

• **IPOD/D.PLAYER:** Accesează meniul principal/Întrerupe temporar sau oprește redarea/Confirmă selecția făcută.

• **BT-PHONE/BT-AUDIO:** Întrerupe temporar sau pornește redarea/ Accesează meniul de setări/Confirmă selecția făcută.



## Ecranul de afișare a informațiilor

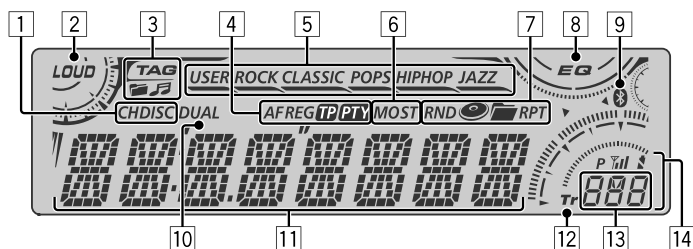

- 1 Indicatorii sursei de redare
- 2 Indicatorul de volum
- 3 Indicatorii de informare despre piesă
- 4 Indicatorii RDS
- 5 Indicatorii modului de sunet
  - — se aprinde pentru opțiunea selectată.
- 6 Indicatorii de recepție radio
- 7 Modul de redare/indicatorii de opțiune (aleatoriu/repetare)
- 8 Indicatorul egalizatorului
- 9 Indicatorul Bluetooth
- 10 Indicatorul funcției Dual Zone
- 11 Afișaj principal (informații despre oră, meniu, redare)
- 12 Indicatorul piesei
- 13 Afișajul sursei /nr. de presetare /nr. piesei/nr. directorului /nr. discului/nr. capitoului
- 14 Starea dispozitivului Bluetooth (Numărul dispozitivului, [1 – 5]; puterea semnalului, [0 – 3]\*; puterea rămasă a bateriei, [0 – 3]\*)
  - \* Cu cât numărul este mai mare, cu atât puterea semnalului/bateriei crește.

## Utilizarea telecomenzii (RM-RK241)

### Instalarea bateriei cu litiu (CR2025)

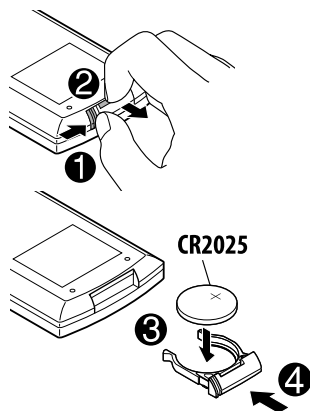

### Înainte de utilizarea telecomenzii:

- Îndreptați telecomanda direct spre senzorul de telecomandă al aparatului.
- NU expuneți senzorul de telecomandă la lumină intensă (lumină naturală sau provenind de la surse artificiale).

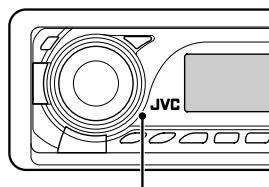

Senzorul telecomenzii

Continuare pe pagina următoare

**AVERTISMENTE:**

Pentru a preveni riscul de accident și deteriorare

- Nu instalați nici un alt tip de baterie în afară de CR2025 sau baterii similare.
- Nu lăsați telecomanda în locuri expuse direct la lumina solară (cum ar fi planșa de bord) pe perioade îndelungate de timp.
- Nu lăsați bateria în îndemâna copiilor.
- Nu reîncărcați, scurtcircuitați, dezasamblați sau încălziți bateria și nu o aruncați în foc.
- Nu lăsați bateria împreună cu alte materiale metalice.
- Nu perforați bateria cu pensete sau alte instrumente similare.
- Înfășurați bateria în bandă adezivă și izolați-o atunci când o aruncați sau o puneți la păstrare.

**IMPORTANT:**

În cazul în care funcția Dual Zone este activată (vezi pagina 30), telecomanda funcționează exclusiv pentru operarea DVD/CD player-ului.

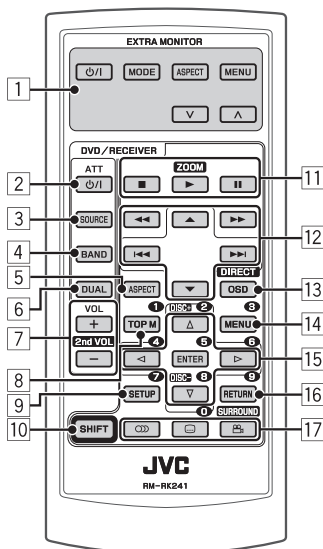
**MONITOR EXTRA**

- 1 Butoanele de comandă ale monitorului
  - Utilizate pentru monitor JVC—KV-MR9010, KV-MH6510, KV-M706 sau KV-M705.

**RADIO DVD/CD PLAYER**

- 2 • Pornește aparatul dacă este apăsată rapid sau atenuază sunetul atunci când aparatul este deja pornit.
    - Oprește aparatul prin apăsare prelungită.
  - 3 Selectează sursa.
  - 4 Selectează frecvențele FM/AM/DAB.
  - 5 Nu se aplică la acest aparat.
  - 6 Activează sau dezactivează funcția Dual Zone.
  - 7 Reglează nivelul volumului.
    - Funcționează și ca buton secundar de reglare a volumului când este apăsat simultan cu butonul SHIFT (vezi pagina 30).
  - 8\* Video DVD /DivX: afișează meniul discului.
    - DVD-VR: afișează opțiunea ORIGINAL PROGRAM (program inițial)
    - VCD: începe redarea PBC.
  - 9\*1 Accesează meniul de setare a discului.
  - 10 Butonul SHIFT
  - 11 **Pentru operațiile discului/ dispozitivului USB:**
    - ■ : oprește redarea.
    - ► : începe redarea.
    - || : întrerupe redarea.
- Pentru utilizarea funcțiilor Bluetooth:**
- ■ : întrerupe apelul pentru utilizarea telefonului.
  - ► : preia apelul pentru utilizarea telefonului.
  - ► funcționează și ca buton ZOOM când este apăsat simultan cu butonul SHIFT (vezi pagina 23).
  - Nu se aplică pentru operarea schimbătorului de CD-uri /iPod-ului/D. player-ului.

**12 Pentru funcționarea tuner-ului FM/AM:**

- ▲/▼ : schimbă posturile presetate.
- ◀◀/▶▶ :
  - Prin apăsare scurtă caută automat posturile de radio.
  - Prin apăsare continuă caută manual posturile de radio.

**Pentru operații avansate ale discului/ dispozitivului USB:**

- ▲/▼ :
  - Video DVD: selectează titlurile.
  - DVD-VR: selectează programele.
  - Pentru alte discuri/USB (cu excepția VCD/CD): selectează directoarele dacă acestea sunt incluse.
- ◀◀/▶▶ :
  - Prin apăsare scurtă trece la piesa anterioară/următoare.
  - Prin apăsare continuă caută înapoi/înainte.
- ◀◀/▶▶ : căutare înapoi/înainte.<sup>2</sup>

**Pentru utilizarea funcțiilor Bluetooth:**

- ◀◀/▶▶ : trece la piesa anterioară/următoare în cazul funcțiilor audio.

**Pentru operarea tunerului DAB:**

- ▲/▼ : schimbă serviciile presetate.
- ◀◀/▶▶ :
  - Prin apăsare scurtă schimbă serviciul.
  - Prin apăsare continuă caută ansamble.

**Pentru operarea iPod-ului de la Apple/D. player-ului JVC**

- ▼ : oprește temporar/complet sau reia redarea.
- ▲ : accesează meniul principal.  
(Acum tastele ▲/▼/◀◀/▶▶ funcționează ca taste de selectare a meniului.)<sup>3</sup>
- ◀◀/▶▶ (în modul de selectare a meniului)
  - Apăsarea rapidă selectează o opțiune. (Prin apăsarea tastei ▼ este confirmată selecția făcută).
  - Apăsarea prelungită sare peste 10 opțiuni odată.
- ◀◀/▶▶ :
  - Prin apăsare scurtă trece la piesa anterioară/următoare.
  - Prin apăsare continuă caută înapoi/înainte.

**13 Afișează bara de ecran.**

- Funcționează, de asemenea, ca buton de activare a funcției DIRECT când este apăsat simultan cu butonul SHIFT.<sup>4</sup>

**14<sup>1</sup> • Video DVD /DivX: afișează meniul discului.**

- DVD-VR: accesează afișajul PLAY LIST (lista de redare).
- VCD: începe redarea PBC.

**15<sup>1</sup> • Selectează/setează.**

- </> : Video DivX/MPEG: caută meniul index în timpul redării.
- DISC +/-: schimbă discurile atunci când sursa este „CD-CH” (schimbătorul de CD-uri).

**16<sup>1</sup> Butonul RETURN (REVENIRE)**

- 17 • Video DVD: selectează limba de redare audio (☺), subtitrările (☺)<sup>1</sup>, unghiul de vizualizare (☺)<sup>15</sup>.
- DVD-VR: selectează limba de redare audio (☺) și subtitrările (☺)<sup>1</sup>.
- DivX: selectează limba de redare audio (☺), subtitrările (☺)<sup>1</sup>.
- VCD: selectează canalul audio (☺).

<sup>1</sup> Funcționează ca taste numerice la apăsarea simultană cu butonul SHIFT.

– FM/AM/DAB: selectează posturile/serviciile presetate (1 – 6).

– DISC/USB: selectează capitolul/titlul/directorul/piesa după ce aceeași modul de căutare prin apăsarea butoanelor SHIFT și DIRECT.

– BT-PHONE: formează numerele de telefon presetate (1 – 6).

<sup>2</sup> Nu se aplică pentru operarea schimbătorului de CD-uri.

<sup>3</sup> ▲: revine la meniul anterior.

▼: confirmă selecția.

<sup>4</sup> Cu ajutorul tastelor numerice puteți selecta direct titlul /capitolul /programul/ lista de redare /directorul /piesa (vezi paginile 20 - 22).

<sup>15</sup> Funcționează ca tasta SURROUND atunci când este apăsată simultan cu tasta SHIFT (nu se aplică la acest aparat).

# Funcționarea aparatului radio

2

Selecționați posturile de radio presetate.

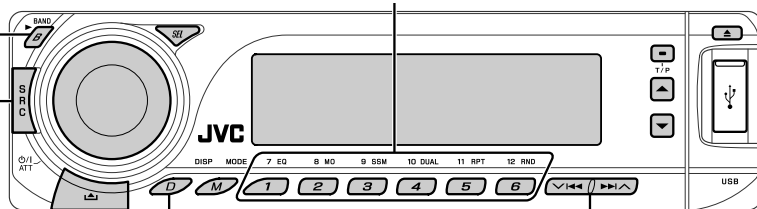

1

Schimbați informațiile de pe display.

→ Clock ↔ Frequency

3

1 **Selecționați "FM/AM."**

2 **Selecționați frecvențele: FM1-> FM2 -> FM3->AM**

→ FM1 → FM2 → FM3 → AM

3 **Căutați un post de radio – căutare automată.**

Căutare manuală: țineți apăsată una dintre taste până când „M” luminează intermitent pe display și apăsați tasta în mod repetat.

Se aprinde atunci când recepționează o transmisie FM stereo cu un semnal suficient de puternic.



**Când recepționarea unei frecvențe FM stereo se realizează cu dificultate**

1 **MODE**  
M

2 **B MO**  
2 → MONO → MONO OFF (Canceled)

Recepția este îmbunătățită, dar se va pierde efectul stereo.

- Se aprinde indicatorul MO.

**Presetarea automată a posturilor FM — SSM (Strong-station Sequential Memory - Memorarea secvențială a posturilor cu emisie puternică)**

Puteți preseta până la șase posturi pentru fiecare bandă.

1 **BAND**  
B → FM1 → FM2 → FM3 → AM

2 **MODE**  
M

3 **9 SSM**  
3 [Rotiți]



Posturile FM locale cu cele mai puternice semnale sunt căutate și memorate automat în banda FM.

**Presetarea manuală**

De exemplu: memorarea postului FM cu frecvența 92,5 MHz la numărul de presetare 4 al benzii FM1.

1 **BAND**  
B → FM1 → FM2 → FM3 → AM

2 **92.5**

3 **10 DUAL**  
4 [Rotiți] **92.5**



# Căutarea programului FM RDS – Căutarea tipului de program (PTY)

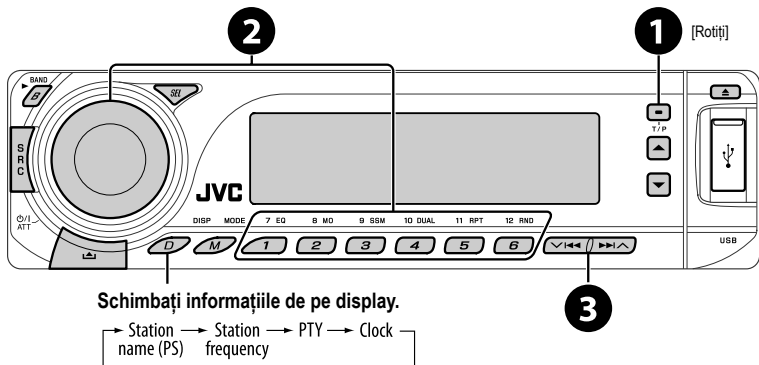

- 1** Activați căutarea PTY.
- 2** Selectați unul dintre codurile PTY (tipuri de programe).  
Citiți mai departe pentru a afla detalii.
- 3** Începeți căutarea.  
Dacă un post de radio transmite un program cu același cod PTY selectat de dumneavoastră, veți recepționa acel post.

## Memorarea tipurilor de programe preferate

Puteți stoca codurile PTY preferate asociindu-le tastelor numerice.

- 1** Selectați un cod PTY (vezi coloana din dreapta).
- 2** Selectați un număr de presetare.

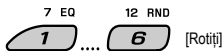

- 3** Repetați pașii 1 și 2 pentru a stoca alte coduri PTY.

- 4** T/P



## Coduri PTY asociate tastelor numerice (de la 1 la 6):

| 1     | 2      | 3      | 4        | 5       | 6      |
|-------|--------|--------|----------|---------|--------|
| POP M | ROCK M | EASY M | CLASSICS | AFFAIRS | VARIED |

## Coduri PTY (disponibile cu butonul de comandă):

NEWS (știri), AFFAIRS (afaceri), INFO (informații), SPORT, EDUCATE (emisiuni educative), DRAMA (teatru radiofonic), CULTURE (cultură), SCIENCE (știință), VARIED (diverse), POP M (muzică pop), ROCK M (muzică rock), EASY M (muzică ambientală), LIGHT M (muzică ușoară), CLASSICS (muzică clasică), OTHER M (alte tipuri de muzică), WEATHER (meteo), FINANCE (informații financiare), CHILDREN (emisiuni pentru copii), SOCIAL, RELIGION (religie), PHONE IN (emisiuni interactive), TRAVEL (călătorii), LEISURE (programe de divertisment), JAZZ (muzică de jazz), COUNTRY (muzică country), NATION M (muzică populară), OLDIES (muzică veche), FOLK M (muzică folk), DOCUMENT (documentare)

## Activarea/dezactivarea funcțiilor de recepție în așteptare a informațiilor rutiere (TA) și a tipului de program (PTY) favorit

| Funcția TA Standby Reception (Recepție în așteptarea informațiilor rutiere)                                                                                                                                                                                                                           | Indicator              | Recepție PTY Standby Reception (Recepție în așteptarea unui anumit tip de program)                                 | Indicator              |
|-------------------------------------------------------------------------------------------------------------------------------------------------------------------------------------------------------------------------------------------------------------------------------------------------------|------------------------|--------------------------------------------------------------------------------------------------------------------|------------------------|
| Pentru activarea funcției, apăsați tasta  .                                                                                                                                                                          | <b>TP</b>              | Vezi pag. 44.                                                                                                      | <b>PTY</b>             |
| Aparatul va trece, temporar, în modul de transmitere a informațiilor rutiere (TA), dacă acesta este disponibil, de la alte surse decât posturile de radio AM*.<br>Volumul trece la nivelul presetat pentru TA (informații rutiere) dacă nivelul curent este mai redus decât acesta. (vezi pagina 44). | Se aprinde             | Aparatul va trece, temporar, la redarea tipului de program favorit, de la alte surse decât posturile de radio AM*. | Se aprinde             |
| Funcție încă neactivată. Căutați alt post de radio cu semnale de emisie RDS.                                                                                                                                                                                                                          | Se aprinde intermitent | Funcție încă neactivată. Căutați alt post de radio cu semnale de emisie RDS.                                       | Se aprinde intermitent |
| Pentru dezactivarea funcției, apăsați tasta  .                                                                                                                                                                       | Se stinge              | Pentru dezactivarea funcției, selectați opțiunea „OFF” pentru codul PTY (vezi pagina 44).                          | Se stinge              |

• La conectarea unui tuner DAB, funcția de recepție în așteptare a informațiilor rutiere și a tipului de program favorit efectuează, de asemenea, căutarea serviciilor DAB. (Vezi, de asemenea, paginile 37 și 44).

\* La stabilirea unei legături telefonice prin intermediul funcției „BT-PHONE” (telefon Bluetooth), aparatul nu mai trece în modul de transmitere a informațiilor rutiere sau a tipului de program favorit.

### Identificarea aceluiași program – Network-Tracking Reception (Recepționare optimă în rețea)

Dacă vă deplasați într-o zonă unde banda FM nu se recepționează destul de puternic, aparatul va trece imediat pe frecvența altui post FM RDS aparținând aceleiași rețele, care probabil transmite același program, având însă un semnal mai puternic (vezi imaginea din dreapta).

Funcția Network-Tracking Reception (Recepție optimă a postului de radio) este activată din fabrică.

**Pentru a modifica setările funcției Network-Tracking Reception**, vezi secțiunea „AF-REG” de la pagina 44.

• La conectarea unui tuner DAB, consultați, de asemenea, secțiunea „Identificarea aceluiași program – Recepția unei frecvențe alternative” de la pagina 37.

Programul A transmis în spectre de frecvență diferite (01 – 05)

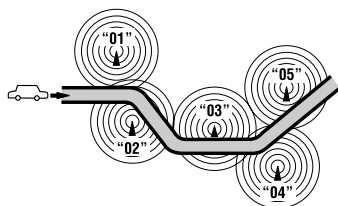

### Selectarea automată a postului de radio – Căutarea programului

În mod obișnuit, atunci când apăsați tastele numerice, aparatul intră pe frecvența posturilor de radio corespunzătoare presetate.

Dacă semnalul postului FM RDS presetat nu este suficient de puternic pentru o recepție de calitate, aparatul, utilizând date AF, va intra pe altă frecvență de emisie a aceluiași program transmis de postul presetat inițial.

• Acest aparat are nevoie de câteva momente pentru a intra pe frecvența altui post de radio utilizând funcția de căutare a programului.

• Consultați și pagina 44.

# Funcționarea CD player-ului

## Înainte de efectuarea oricăror operații...

Porniți monitorul pentru a vedea imaginea redată. Dacă porniți monitorul, puteți, de asemenea, să controlați redarea altor discuri consultând monitorul. (Vezi paginile 23 – 27.)

Tipul de disc este detectat automat, iar redarea începe automat (pentru DVD: pornirea automată depinde de programul intern al discului).

În cazul în care un disc nu este prevăzut cu meniu de operare, toate piesele vor fi redade în mod repetat până când schimbați sursa sau până când discul este ejectat.

- Pentru informații despre alte setări vezi și paginile 46 și 47.

Dacă la apăsarea unei taste pe monitor este afișat mesajul "⊘", aparatul nu acceptă operația pe care încercați să o efectuați.

- În unele cazuri, aparatul nu acceptă unele operații, fără a afișa mesajul "⊘".

Deschideți panoul de comandă și introduceți discul.

Redarea începe automat.

Începeți redarea, dacă este necesar.

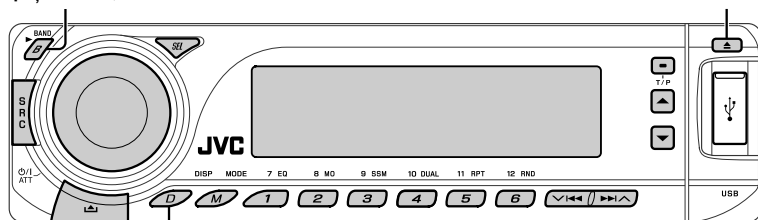

Schimbați informațiile de pe display.

## Pentru a opri redarea și a ejecta discul



- Pentru a asculta altă sursă de redare, apăsați SRC.

## Blocarea ejectării discului

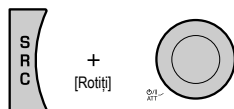

Pentru a anula blocarea, repetați această operație.

Continuare pe pagina următoare

## Utilizarea panoului de comandă



- \*1 În timp ce aparatul este oprit: localizați titlul
- \*1 În timpul redării/întreruperii: localizați capitolul      **Selectați titlul**

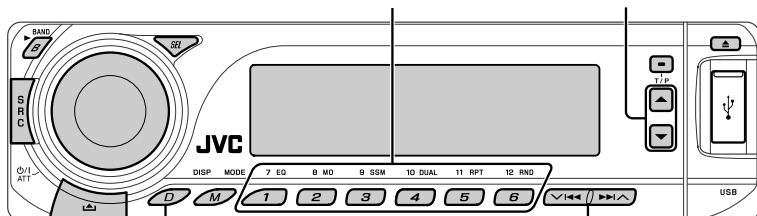

Elapsed playing time (Timpul de redare scurs) → Clock (Ceas) → Current title and chapter number (Titlul curent și numărul capitolului) → (Înapoi de la început)

Apăsare: selectează capitolul  
Apăsare prelungită: caută capitolul anterior/următor <sup>2</sup>



- \*1 În timp ce aparatul este oprit: localizați programului
- \*1 În timpul redării/întreruperii: localizați capitolul      **Selectați numărul programului/ numărul listei de redare**

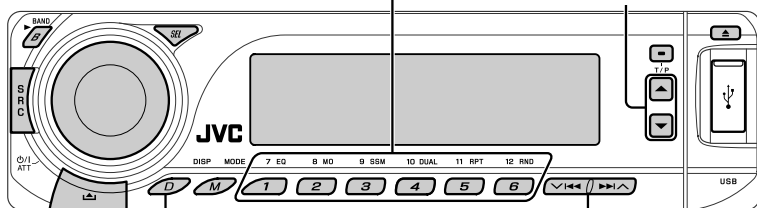

Elapsed playing time (Timpul de redare scurs) → Clock (Ceas) → Current program (or playlist) and chapter number (Numărul curent al programului (sau al listei de redare) și numărul capitolului) → (Înapoi de la început)

Apăsare: selectează capitolul  
Apăsare prelungită: caută capitolul anterior/următor <sup>2</sup>

<sup>1</sup> Apăsați pentru a selecta un număr între 1 și 6; mențineți apăsat pentru a selecta un număr între 7 și 12.

<sup>2</sup> Viteza de căutare se schimbă la x 2 ⇔ x 10 pe monitor.



DivX/  
MPEG<sup>11</sup> Localizați direct un anumit director

Selectați directorul

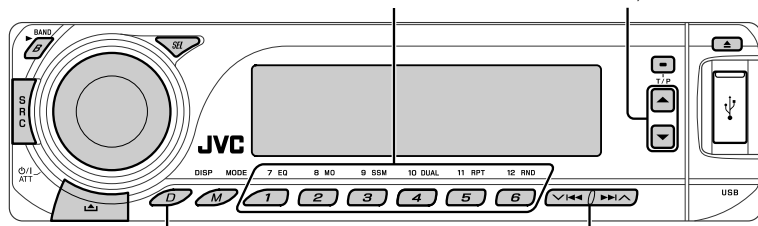

Elapsed playing time (Timpul de redare scurs) →  
 Clock (Ceas) → Folder number (Numărul directorului)  
 → Track title (Titlul piesei) → (înapoi de la început)

Apăsare: selectează piesa  
 Apăsare prelungită: piesa anterioară/  
 următoare <sup>12</sup>

VCD

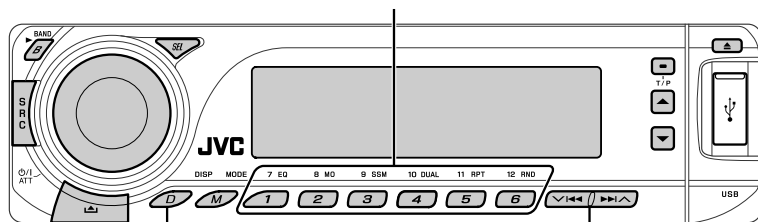
<sup>11</sup> Localizare directă a unei anumite piese (PBC nu este utilizat)

Elapsed playing time and Current track number  
 (Timpul de redare scurs și numărul piesei curente)  
 → Clock and Current track number (Ceasul și  
 numărul piesei curente) → (înapoi de la început)

Apăsare: selectează piesa  
 Apăsare prelungită: piesa anterioară/  
 următoare <sup>13</sup>

<sup>11</sup> Apăsați pentru a selecta un număr între 1 și 6; mențineți apăsat pentru a selecta un număr între 7 și 12.

<sup>12</sup> Viteza de căutare se schimbă la x 1 ⇔ x 2 pe monitor.

<sup>13</sup> Viteza de căutare se schimbă la x 2 ⇔ x 10 pe monitor.

Continuare pe pagina următoare

MP3/WMA/  
AAC/WAV<sup>1</sup> Localizați direct un anumit director

Selectați directorul

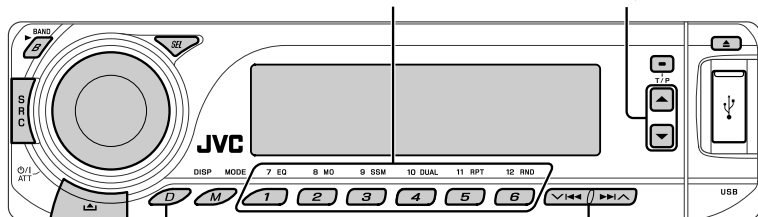

Elapsed playing time and Current track number (Timpul de redare scurs și numărul piesei curente) → Clock and Current track number (Ceasul și numărul piesei curente) → Album name/performer (folder name <sup>2</sup>) (Numele albumului/interpretului (denumirea directorului <sup>2</sup>)) → Track title (file name <sup>2</sup>) (Titlul piesei (denumirea fișierului <sup>2</sup>)) → (Înapoi de la început)

Apăsare: selectează piesa  
Apăsare prelungită: piesa anterioară/  
următoare <sup>3</sup>

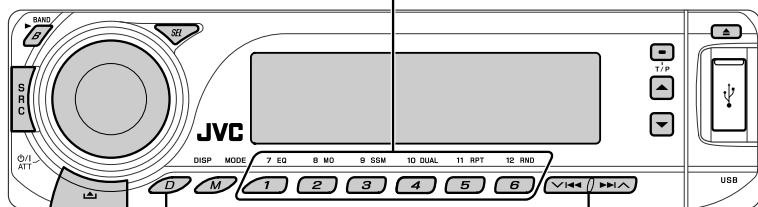
<sup>1</sup> Localizați direct o anumită piesă

Elapsed playing time and Current track number (Timpul de redare scurs și numărul piesei curente) → Clock and Current track number (Ceasul și numărul piesei curente) → Disc title/performer <sup>4</sup> (Denumirea discului/interpretului <sup>4</sup>) → Track title <sup>4</sup> (Titlul piesei) → (Înapoi de la început)

Apăsare: selectează piesa  
Apăsare prelungită: piesa anterioară/  
următoare <sup>3</sup>











<sup>1</sup> Apăsati pentru a selecta un număr între 1 și 6; mențineți apăsat pentru a selecta un număr între 7 și 12.

<sup>2</sup> Dacă un fișier nu are element de informare sau funcția "TAG DISP" este setată la "TAG OFF" (Dezactivare element de informare) (vezi pagina 45), sunt afișate denumirea directorului și cea a fișierului. Indicatorul TAG nu se va aprinde.

<sup>3</sup> Viteza de căutare se schimbă la  $x 2 \Rightarrow x 10$  pe monitor.







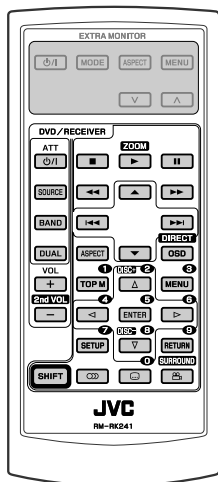

<sup>4</sup> Pentru CD-uri audio, este afișat mesajul "NO NAME".

După apăsarea tastei  , apăsați următoarele taste pentru a...

| Tipul de disc                                                                    | <br> | 11 RPT<br>                                                 | 12 RND<br>                                                                                        |
|----------------------------------------------------------------------------------|------------------------------------------------------------------------------------------------------------------------------------------------------------------------|---------------------------------------------------------------------------------------------------------------------------------------------|------------------------------------------------------------------------------------------------------------------------------------------------------------------------------------|
|  | Trece peste 10 capitole*                                                                                                                                               | <b>CHP RPT:</b> Se repetă capitolul curent<br><b>TIT RPT:</b> repetă titlul curent                                                          | —                                                                                                                                                                                  |
|  | Trece peste 10 capitole*                                                                                                                                               | <b>CHP RPT:</b> repetă capitolul curent<br><b>PRG RPT:</b> repetă programul curent (nu este disponibilă pentru redarea unei liste de piese) | —                                                                                                                                                                                  |
|  | Trece peste 10 piese (în cadrul aceluiași director)                                                                                                                    | <b>TRK RPT:</b> repetă piesa curentă<br><b>FLDR RPT:</b> repetă directorul curent                                                           | —                                                                                                                                                                                  |
|  | Trece peste 10 piese (PBC nu este utilizat)                                                                                                                            | <b>TRK RPT:</b> repetă piesa curentă (PBC nu este utilizat)                                                                                 | <b>DISC RND:</b> sunt redate toate piesele în ordine aleatorie (PBC nu este utilizat)                                                                                              |
|  | Trece peste 10 piese (în cadrul aceluiași director)                                                                                                                    | <b>TRK RPT:</b> repetă piesa curentă<br><b>FLDR RPT:</b> repetă directorul curent                                                           | <b>FLDR RND:</b> Redă în ordine aleatorie toate piesele din directorul curent, apoi pe cele din directoarele următoare.<br><b>DISC RND:</b> Redă în ordine aleatorie toate piesele |
|  | Trece peste 10 piese                                                                                                                                                   | <b>TRK RPT:</b> repetă piesa curentă                                                                                                        | <b>DISC RND:</b> redă toate piesele în ordine aleatorie                                                                                                                            |





- Pentru a anula redarea repetată sau redarea în ordine aleatorie, selectați "RPT OFF" sau "RND OFF."
- \* În timpul redării sau a întreruperii temporare a redării









-  : oprește redarea
-  : întrerupe redarea temporar (apăsată în timpul întreruperii temporare, tasta declanșează redarea cadru cu cadru).
-  : pornește redarea
-  : caută capitolul anterior/următor <sup>1</sup>
  - Redare cu viteză redusă <sup>2</sup> în timpul întreruperii temporare. Nu se emite nici un sunet.
-  : Apăsare: selectează capitolul <sup>3</sup>  
Apăsare prelungită: caută capitolul anterior/următor <sup>4</sup>
-  : selectează titlul
-  : selectează limba pentru redarea audio
-  : selectează limba pentru subtitrare
-  : selectează unghiul de vizualizare



**Pentru a căuta direct capitolul/titlul Utilizarea funcțiilor din meniu...**

- 1 Selectați funcția de căutare a capitolului/titlului.
  -  + 
- 2 Introduceți numărul dorit.
  -  → 
  - ← Canceled →
- 3 

- 1 
- 2 Selectați o opțiune pe care doriți să o redați.
  -    
- 3 

<sup>1</sup> Viteza de căutare se schimbă la x 2 ⇒ x 5 ⇒ x 10 ⇒ x 20 ⇒ x 60 pe monitor dacă tasta este apăsată în mod repetat.  
<sup>2</sup> Viteza de redare cu viteză scăzută se schimbă la 1/32 ⇒ 1/16 ⇒ 1/8 ⇒ 1/4 ⇒ 1/2 pe monitor dacă tasta este apăsată în mod repetat.  
<sup>3</sup> În timpul redării sau al întreruperii temporare a redării  
<sup>4</sup> Viteza de căutare se schimbă la x 2 ⇒ x 10 pe monitor.



- : oprește redarea
- : întrerupe redarea temporar (apăsată în timpul întreruperii temporare, tasta declanșează redarea cadru cu cadru).
- : pornește redarea
- : caută capitolul anterior/următor<sup>1</sup>
  - Redare înainte cu viteză scăzută<sup>2</sup> în timpul întreruperii temporare. Nu se emite nici un sunet. (Funcția de redare înapoi cu viteză redusă nu funcționează.)
- : Apăsare: selectează capitolul<sup>3</sup>  
Apăsare prelungită: caută capitolul anterior/următor<sup>4</sup>
- : selectează programul/lista de redare
- : selectează limba pentru redarea audio
- : selectează limba pentru subtitrare

**Pentru a căuta direct capitolul/programul/lista de redare**

1) Selectați funcția de căutare a capitolului/programului/listei de redare.

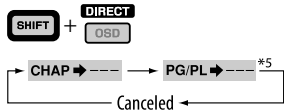

2) Introduceți numărul dorit.

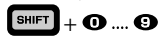

3)

**Utilizarea funcțiilor din meniu...**

1)

2) Selectați o opțiune pe care doriți să o redați.



3)



- : oprește redarea
- : întrerupe redarea temporar (apăsată în timpul întreruperii temporare, tasta declanșează redarea cadru cu cadru).
- : pornește redarea
- : caută piesa anterioară/următoare<sup>6</sup>
- : Apăsare: selectează piesa<sup>3</sup>  
Apăsare prelungită: caută piesa anterioară/următoare<sup>7</sup>
- : selectează directorul
- : • Derularea scenelor înainte/înapoi cu aproximativ 5 minute (căutare în meniul index).  
• Selectarea capitolului.
- : DivX: selectează limba pentru subtitrări
- : DivX: selectează limba pentru redarea audio

**Pentru a căuta direct o piesă (în cadrul aceluiasi director)/un director**

1) Selectați funcția de căutare a piesei/directorului.

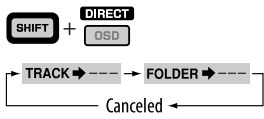

2) Introduceți numărul dorit.

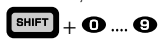

3)

<sup>1</sup> Viteza de căutare se schimbă la x 2 ⇨ x 5 ⇨ x 10 ⇨ x 20 ⇨ x 60 pe monitor dacă tasta este apăsată în mod repetat.

<sup>2</sup> Viteza de redare cu viteză scăzută se schimbă la 1/32 ⇨ 1/16 ⇨ 1/8 ⇨ 1/4 ⇨ 1/2 pe monitor dacă tasta este apăsată în mod repetat.

<sup>3</sup> În timpul redării sau al întreruperii temporare a redării







<sup>4</sup> Viteza de căutare se schimbă la x 2 ⇨ x 10 pe monitor.

<sup>5</sup> În timpul redării programului original (PG)/ listei de redare (PL)

<sup>6</sup> Viteza de căutare se schimbă 1 ⇨ 2 ⇨ 3 ⇨ pe monitor dacă tasta este apăsată în mod repetat.

<sup>7</sup> Viteza de căutare se schimbă la 1 ⇨ 2 pe monitor.

Continuare pe pagina următoare

-  : oprește redarea
-  : întrerupe redarea temporar (apăsată în timpul întreruperii temporare, tasta declanșează redarea cadru cu cadru).
-  : pornește redarea
-  : caută piesa anterioară/următoare <sup>11</sup>
  - Redare înainte cu viteză scăzută <sup>12</sup> în timpul întreruperii temporare. Nu se emite nici un sunet. (Funcția de redare înapoi cu viteză redusă nu funcționează.)
-  : Apăsare: selectează piesa <sup>13</sup>  
Apăsare prelungită: caută piesa anterioară/următoare <sup>14</sup>
-  : selectează canalul audio. (ST: stereo, L: left - stânga, R: right - dreapta)

**Pentru a selecta direct piesa**

- Pentru discurile VCD cu funcție PBC, pe meniul discului este afișată o listă de opțiuni.









- 1  +  + 
- 2 Introduceți numărul dorit.

 +  ... 







- 3 

- Pentru a reveni la meniurile anterioare, apăsați 

**Anularea redării PBC...**

- 1 
  - 2  +  + 
  - 3 Introduceți numărul dorit.
-  +  ... 
- 4 

- Pentru a relua redarea PBC, apăsați  / 

-  : oprește redarea
-  : întrerupe redarea temporar
-  : pornește redarea
-  : caută piesa anterioară/următoare <sup>11</sup>
-  : Apăsare: selectează piesele <sup>13</sup>  
Apăsare prelungită: caută piesa anterioară/următoare <sup>14</sup>
-  : selectează directorul

**Pentru a căuta direct o piesă (în cadrul aceleiași director)/un director**



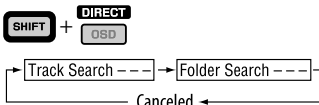

- 1 Selectați funcția de căutare a piesei/directorului.



- 2 Introduceți numărul dorit.

 +  ... 

- 3 

-  : oprește redarea
-  : întrerupe redarea temporar
-  : pornește redarea
-  : caută piesa anterioară/următoare <sup>11</sup>
-  : Apăsare: selectează piesele <sup>13</sup>  
Apăsare prelungită: caută piesa anterioară/următoare <sup>14</sup>

**Pentru a căuta direct o piesă**

- 1 Selectați funcția de căutare a piesei.

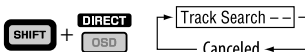

- 2 Introduceți numărul dorit.

 +  ... 

- 3 

<sup>11</sup> Viteza de căutare se schimbă la x 2 ⇒ x 5 ⇒ x 10 ⇒ x 20 ⇒ x 60 pe monitor dacă tasta este apăsată în mod repetat.

<sup>12</sup> Viteza de redare cu viteză scăzută se schimbă la 1/32 ⇒ 1/16 ⇒ 1/8 ⇒ 1/4 ⇒ 1/2 pe monitor dacă tasta este apăsată în mod repetat.

<sup>13</sup> În timpul redării sau al întreruperii temporare a redării

<sup>14</sup> Viteza de căutare se schimbă la x 2 ⇒ x 10 pe monitor.

**Mărirea imaginii – funcția Zoom in (transfocare) (DVD/DVD-VR/DivX/MPEG Video/VCD)**

În timpul redării sau al întreruperii temporare a redării ...

- 1 În timp ce țineți apăsat butonul **SHIFT**, apăsați în mod repetat **ZOOM**.



- 2 Deplasați porțiunea mărită.

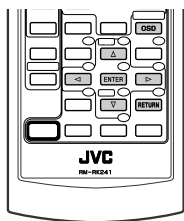

- Pentru anularea zoomului, selectați opțiunea "ZOOM OFF" (zoom dezactivat).

**Utilizarea barei de ecran (DVD/DVD-VR/DivX/MPEG Video/VCD)**

Aceste funcții sunt disponibile prin intermediul telecomenzii.

- 1 Selectați afișarea barei de ecran (vezi pagina 24).

**OSD** (de două ori)

- 2 Selectați o opțiune.

**◀ ▶** **▶** **ENTER**

- 3 Efectuați selecția.

**ENTER**

În cazul în care pe ecran apare meniul pop-up...

**▲ ▼** **▶** **ENTER**

- Pentru a anula meniul pop-up, apăsați **RETURN**.
- Pentru a introduce ora/numere, parcurgeți etapele următoare.

- 4 Dezactivați bara de ecran.

**OSD**

**Introducerea orei/numerelor**

Apăsați **▲ ▼** pentru a modifica numărul, apoi apăsați **◀ ▶** pentru a ajunge la următoarea poziție.

- La fiecare apăsare a tastei **▲ ▼**, numărul crește/descrește cu o unitate.
- După ce ați introdus numerele, apăsați **ENTER**.
- Nu este necesar să introduceți zerul și celelalte zerouri din coadă (ultimele două cifre din exemplul de mai jos).

Exemplu: căutarea timpului de redare

**DVD:** **\_\_ : \_\_ : \_\_** (Ex.: 1:02:00)

Apăsați **▲** o dată, apoi **▶** de două ori pentru a ajunge la a treia poziție, **▲** de două ori, apoi apăsați tasta **ENTER**.

Continuare pe pagina următoare

**Bara de ecran**

De exemplu: Video DVD

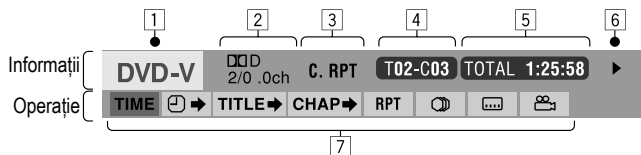
**1** Tipul de disc

- 2** • Video DVD/DVD-VR/DTS-CD: tipul formatului semnalului audio și canalul  
• VCD: PBC

**3** Modul de redare \*1

|                  |                 |                                                |
|------------------|-----------------|------------------------------------------------|
| Video DVD:       | <b>T. RPT:</b>  | repetarea titlului                             |
|                  | <b>C. RPT:</b>  | repetarea capitolului                          |
| DVD-VR:          | <b>C. RPT:</b>  | repetarea capitolului                          |
|                  | <b>PG. RPT:</b> | repetarea programului                          |
| Video DivX/MPEG: | <b>T. RPT:</b>  | repetarea piesei                               |
|                  | <b>F. RPT:</b>  | repetarea directorului                         |
| VCD *2:          | <b>T. RPT:</b>  | repetarea piesei                               |
|                  | <b>A. RND:</b>  | redarea în ordine aleatorie a tuturor pieselor |
|                  | <b>T. INT:</b>  | redarea intro-ului piesei <sup>3</sup>         |

**4** Informații despre redare

|                       |                                  |
|-----------------------|----------------------------------|
| <b>T02-C03</b>        | Titlul/capitolul curent          |
| <b>PG001<br/>C002</b> | Programul/capitolul curent       |
| <b>PL001<br/>C002</b> | Lista de redare/capitolul curent |
| <b>TRACK 01</b>       | Piesa curentă                    |
| <b>F001-T001</b>      | Directorul/piesa curentă         |

**5** Afișarea timpului de redare

|               |                                                                                               |
|---------------|-----------------------------------------------------------------------------------------------|
| <b>TOTAL</b>  | Timpul de redare scurs (pentru video DVD, timpul de redare scurs al titlului curent.)         |
| <b>T. REM</b> | DVD-Video/DVD-VR: timpul rămas de redare a titlului<br>VCD: timpul rămas de redare a discului |
| <b>TIME</b>   | Timpul de redare scurs din capitolul/piesa curent <sup>4</sup>                                |
| <b>REM</b>    | Timpul de redare rămas din capitolul/piesa curent <sup>4</sup>                                |

**6** Starea redării

- Redare
- Căutare înainte/înapoi
- Derulare înapoi/înainte cu viteză redusă
- Pauză de redare
- Redare oprită

**7** Pictogramele operațiilor

- TIME** Schimbarea timpului de redare (vezi **5**)
- Căutarea timpului de redare (introduceți timpul de redare scurs al titlului curent sau al discului.)
- TITLE** Căutarea titlului (după număr)
- CHAP** Căutarea capitolului (după număr)
- TRACK** Căutarea piesei (după număr)
- Schimbarea limbii pentru redarea audio sau a canalului audio
- Schimbarea limbii de redare a subtitrării
- Schimbarea unghiului de vizualizare
- RPT** Redare repetată \*1
- INT** Redare intro<sup>3</sup>
- RND** Redare aleatorie \*1

\*1 Pentru redarea repetată/aleatorie, vezi de asemenea pagina 19.

\*2 În timp ce PBC nu este utilizat..

\*3 Redă primele 15 secunde din...

**TRACK INTRO:** Toate piesele de pe discul curent.  
**FOLDER INTRO:** Primele piese din toate directoarele de pe discul curent (exclusiv pentru discurile de tip MP3/WMA/AAC/WAV).

\*4 Nu este valabil și pentru discurile DVD-VR.



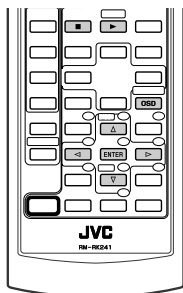

Aceste funcții sunt disponibile prin intermediul telecomenzii.

**1** Activați meniul de comandă.

Video DivX/MPEG: apăsați în timpul redării.  
MP3/WMA/AAC/WAV/CD: sunt afișate automat în timpul redării.

**2** Selectați coloana „Director” sau coloana „Piesă” (cu excepția CD-urilor).



**3** Selectați un director sau o piesă.



**4** Începeți redarea.

Video DivX/MPEG: apăsați / .

MP3/WMA/AAC/WAV/CD: redarea începe automat.

## Meniul de comandă

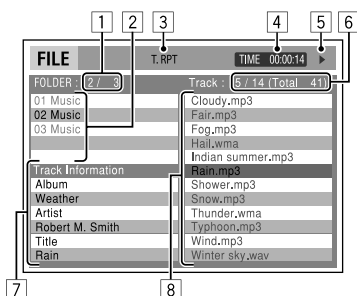

De exemplu: disc MP3/WMA/WAV

- 1 Numărul directorului curent/numărul total de directoare
- 2 Lista directoarelor cu directorul curent selectat
- 3 Modul de redare selectat
- 4 Timpul de redare scurs din piesa curentă
- 5 Pictograma operației (▶, ■, ||, ►►, ◀◀)
- 6 Numărul piesei curente/numărul total de piese din directorul curent (numărul total de piese de pe disc)
- 7 Informații despre piesă
- 8 Lista pieselor cu piesa curentă selectată

## Pentru a selecta un mod de redare

1 În timp ce este afișat meniul de comandă...

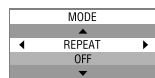

Pe secțiunea listei de directoare a meniului de comandă este afișat meniul de selectare a modului de redare.

2 Selectați un mod de redare.

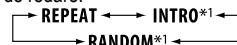

3 Selectați o opțiune.



REPETARE/INTRO:

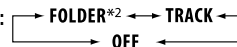

REDARE ALEATORIE

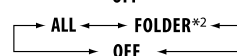

4 Confirmați selecția.



\*1 Nu este disponibilă pentru video DivX/MPEG

\*2 FOLDER INTRO/RANDOM (INTRO DIRECTOR/ REDARE ALEATORIE A DIRECTORULUI): exclusiv pentru MP3/WMA/AAC/WAV

Continuare pe pagina următoare

| Mod                                           | Funcțiile modului de redare                                                                            |
|-----------------------------------------------|--------------------------------------------------------------------------------------------------------|
| F. RPT (repetarea directorului):              | repetă directorul curent                                                                               |
| T. RPT (repetarea piesei):                    | repetă piesa curentă                                                                                   |
| F. INT (intro director):                      | sunt redate primele 15 secunde ale primei piese din toate directoarele de pe discul curent             |
| T. INT (intro piesă):                         | sunt redate primele 15 secunde ale tuturor pieselor de pe discul curent                                |
| A. RND (redare aleatorie a tuturor pieselor): | redă toate piesele în ordine aleatorie                                                                 |
| F. RND (redare aleatorie a directorului):     | redă în ordine aleatorie toate piesele din directorul curent, apoi pe cele din directoarele următoare. |

## Utilizarea meniului de liste (DVD-VR/DivX/MPEG Video/MP3/WMA/AAC/WAV)

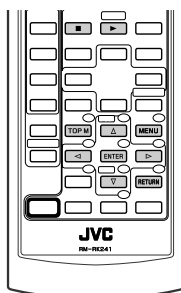

Aceste funcții sunt disponibile prin intermediul telecomenzii.

Înainte de redare, puteți să afișați lista directoarelor/pieselor pentru a confirma conținutul și a începe redarea piesei.

- 1 Afișați lista directoarelor în timp ce redarea este întreruptă temporar.



- 2 Selectați o opțiune din lista directoarelor.

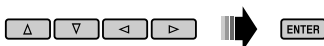

- Apare lista pieselor din directorul selectat.
- Pentru a reveni la lista directoarelor, apăsați butonul **RETURN**.

- 3 Selectați o piesă pentru a începe redarea.



- MP3/WMA/AAC/WAV: este afișat meniul de comandă (vezi pagina 25).

## Meniul de liste (pentru DivX/MPEG Video/MP3/WMA/AAC/WAV)

| Folder: 153/240 |        | Track: 154/198 |  | Page: 4/ 6 |  |
|-----------------|--------|----------------|--|------------|--|
| fol130          | fol140 | fol150         |  | fol160     |  |
| fol131          | fol141 | fol151         |  | fol161     |  |
| fol132          | fol142 | fol152         |  | fol162     |  |
| fol133          | fol143 | fol153         |  | fol163     |  |
| fol134          | fol144 | fol154         |  | fol164     |  |
| fol135          | fol145 | fol155         |  | fol165     |  |
| fol136          | fol146 | fol156         |  | fol166     |  |
| fol137          | fol147 | fol157         |  | fol167     |  |
| fol138          | fol148 | fol158         |  | fol168     |  |
| fol139          | fol149 | fol159         |  | fol169     |  |

De exemplu: lista de directoare

- 1 Numărul directorului curent/numărul total de directoare
- 2 Numărul piesei curente/numărul total de piese din directorul curent
- 3 Numărul paginii curente/numărul total de pagini incluse în listă
- 4 Directorul/piesa curentă (bara evidențiată)

## Meniul de liste pentru DVD-VR

Puteți utiliza meniul ORIGINAL PROGRAM (programul original) sau PLAY LIST (lista de redare) când sunt redade discuri DVD-VR care conțin informații.

### 1 Selectați un meniu de liste.

TOP M

| ORIGINAL PROGRAM |          |     |       |                    |
|------------------|----------|-----|-------|--------------------|
| No               | Date     | Ch  | Time  | Title              |
| 1                | 25/04/07 | 4ch | 19:00 | JVC DVD World 2004 |
| 2                | 17/05/07 | 8ch | 10:30 |                    |
| 3                | 22/05/07 | 8ch | 17:00 | Musical Festival   |
| 4                | 26/05/07 | L-1 | 13:19 | children 001       |
| 5                | 20/05/07 | 4ch | 22:00 | children 002       |
| 6                | 25/06/07 | L-1 | 8:23  | children 002       |

1 2 3 4 5 6

MENU

| PLAY LIST |          |      |         |                 |
|-----------|----------|------|---------|-----------------|
| No        | Date     | Chap | Length  | Title           |
| 1         | 25/05/07 | 001  | 1:03:16 | My JVC World    |
| 2         | 17/06/07 | 005  | 1:35:25 |                 |
| 3         | 20/06/07 | 003  | 0:10:23 | Favourite music |
| 4         | 25/06/07 | 001  | 0:07:19 | children001-002 |

1 7 8 9 5 6

### 2 Selectați o opțiune din listă.



- 1 Numărul programului/listei de redare
- 2 Data înregistrării
- 3 Sursa înregistrării (postul de televiziune, portul de intrare al echipamentului de înregistrare, etc.)
- 4 Momentul începerii înregistrării
- 5 Denumirea programului/listei de redare\*
- 6 Selecția curentă (bară evidențiată)
- 7 Data de creare a listei de redare
- 8 Numărul de capitole
- 9 Durata de redare

\* În funcție de echipamentul de înregistrare utilizat, este posibil ca denumirea programului sau a listei de redare original(ă) să nu fie afișată,

## Funcționarea dispozitivului USB

Puteți conecta la acest aparat un dispozitiv USB de stocare în masă, precum memoria USB, un player audio digital (dispozitiv USB de stocare în masă), un hard disk portabil, etc.

### Conectarea unei memorii USB

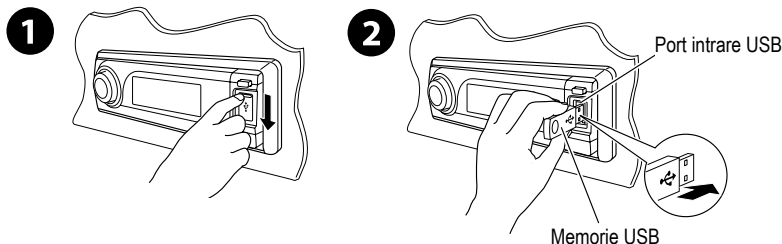

Acest aparat poate reda melodii în format DivX/MPEG Video/MP3/WMA/AAC\*WAV stocate pe un dispozitiv USB.

\* Aparatul poate reda fișiere în format AAC codate prin intermediul playerului iTunes. Aparatul nu poate reda fișiere în format AAC achiziționate de pe iTunes Store.

Dacă este redat un fișier în format DivX/MPEG, porniți monitorul pentru a vedea imaginea. Puteți de asemenea să controlați redarea prin intermediul monitorului. (Vezi de asemenea paginile 23 - 26).

- Pentru informații privind utilizarea telecomenzii vezi paginile 20 – 26 .
- Pentru informații despre alte setări vezi și paginile 46 și 47.

Dacă la apăsarea unei taste pe monitor este afișat mesajul "⊘", aparatul nu acceptă operația pe care încercați să o efectuați.

- În unele cazuri, aparatul nu acceptă unele operații, fără a afișa mesajul "⊘".

### **Pentru a trece la sursa „USB” în timpul ascultării altei surse de redare**

Apăsăți butonul SRC (sursă) pentru a selecta „USB”, în cazul în care este conectat un astfel de dispozitiv.

Redarea începe automat.

- În cazul în care dispozitivul USB nu este conectat, pe afișaj apare mesajul "NO USB" (nici un dispozitiv USB). Apăsăți SRC (SURSĂ) pentru a asculta altă sursă de redare.

### **Schimbați informațiile de pe display.**

DISP • Vezi de asemenea paginile 17 și 18.

### **Pentru a opri redarea și a deconecta dispozitivul USB**

Scoateți-l din unitate pe o traiectorie rectilinie.

- Pentru a asculta altă sursă de redare, apăsați SRC.

**Atenție:**

- Evitați să folosiți dispozitivul USB dacă acest lucru ar putea afecta siguranța dumneavoastră la volan.
- Nu scoateți și nu atașați dispozitivul USB în mod repetat în timp ce, pe display, este afișat intermitent mesajul "READING" („Citire”).
- Nu porniți autovehiculul dacă un dispozitiv USB este conectat.
- Opiți redarea înainte de deconectarea dispozitivului USB.
- În funcție de tipul de dispozitiv USB conectat, nu va fi posibilă redarea anumitor fișiere.
- Nu puteți conecta un computer la portul de intrare USB al aparatului.
- Pentru a evita pierderile de date, asigurați-vă că dețineți copii după informațiile importante.
- Pentru a evita deformarea sau deteriorarea dispozitivului USB conectat, nu-l lăsați în interiorul autovehiculului, nu-l expuneți la lumina solară directă sau la temperaturi ridicate.

Prin apăsarea (sau menținerea apăsată) a următoarelor taste puteți să...

| Tipul de fișier |                                                                                          |                       | <br>(Taste numerice) <sup>3</sup>    |
|-----------------|------------------------------------------------------------------------------------------|-----------------------|--------------------------------------|
|                 | Apăsare: selectează piesa<br>Apăsare prelungită: piesa anterioară/următoare <sup>1</sup> | Selectează directorul | Localizați direct un anumit director |
|                 | Apăsare: selectează piesa<br>Apăsare prelungită: piesa anterioară/următoare <sup>2</sup> | Selectează directorul | Localizați direct un anumit director |

<sup>1</sup> Viteza de căutare se schimbă la 1 ⇔ 2 pe monitor.

<sup>2</sup> Viteza de căutare se schimbă la x 2 ⇔ x 10 pe monitor.

<sup>3</sup> Apăsați pentru a selecta un număr între 1 și 6; mențineți apăsat pentru a selecta un număr între 7 și 12.

După apăsarea tastei , apăsați următoarele taste pentru a...

| Tipul de fișier |                                                     | <br>11 RPT                                                          | <br>12 RND                                                                                                                                                           |
|-----------------|-----------------------------------------------------|---------------------------------------------------------------------|----------------------------------------------------------------------------------------------------------------------------------------------------------------------|
|                 | Trece peste 10 piese (în cadrul aceluiași director) | TRK RPT: repetă piesa curentă<br>FLDR RPT: repetă directorul curent | —                                                                                                                                                                    |
|                 | Trece peste 10 piese (în cadrul aceluiași director) | TRK RPT: repetă piesa curentă<br>FLDR RPT: repetă directorul curent | FLDR RND: redă în ordine aleatorie toate piesele din directorul curent, apoi pe cele din directoarele următoare.<br>DISC RND: redă toate piesele în ordine aleatorie |

- Pentru a anula redarea repetată sau redarea în ordine aleatorie, selectați "RPT OFF" sau "RND OFF."
- Pentru mai multe detalii privind selectarea redării intro, vezi paginile 23 – 25.

## Utilizarea funcției Dual Zone

Puteți conecta un echipament audio extern la mufa celei de-a doua ieșiri audio din partea posterioară și reda un disc separat de sursa selectată pentru aparat.

Nu puteți selecta sursa „AM” sau „USB” când este activată funcția Dual Zone.

- Când funcția Dual Zone este activată, puteți controla DVD/CD player-ul doar prin intermediul telecomenzii.

### De pe telecomandă:

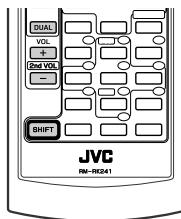

Aceste funcții sunt disponibile prin intermediul telecomenzii.

#### 1 Activați funcția Dual Zone.



Sursa de redare se schimbă automat la „DISC”.

Pentru a selecta o altă sursă de redare, apăsați butonul SRC din panoul de comandă.

- Prin intermediul panoului de comandă, puteți controla noua sursă selectată fără a afecta utilizarea funcției Dual Zone.

#### 2 Reglați volumul prin intermediul mufei celei de-a doua ieșiri audio.



#### 3 Controlați DVD/CD player-ul utilizând telecomanda și consultând monitorul.

- Pentru a anula funcția Dual Zone, selectați „DUAL OFF” (funcția Dual Zone dezactivată) în timpul pasului 1.

### De pe panoul de comandă:

Puteți, de asemenea, activa și dezactiva funcția Dual Zone.

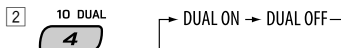

Sursa de redare se schimbă automat la „DISC” când este activată funcția Dual Zone.

# Utilizarea dispozitivelor Bluetooth®

Pentru utilizarea funcțiilor Bluetooth, este necesar să conectați **adaptorul Bluetooth** (KS-BTA200) la mufa schimbătorului de CD-uri de pe partea posterioară a acestui aparat. Consultați și pagina 40.

- Consultați, de asemenea, instrucțiunile furnizate împreună cu adaptorul Bluetooth și dispozitivul Bluetooth.
- Consultați lista (inclusă în casetă) pentru a vedea țările în care este permisă utilizarea funcției Bluetooth®.

Pentru a folosi pentru prima oară dispozitivul Bluetooth împreună cu acest aparat, ("Bluetooth Phone" și "Bluetooth Audio"), trebuie să stabiliți conexiunea wireless Bluetooth între aparat și dispozitiv.

- Odată stabilită, conexiunea se înregistrează în aparat, chiar dacă îl resetați. Se pot înregistra până la cinci dispozitive.
- Pentru fiecare sursă ("BT-PHONE" și "BT-AUDIO") nu se poate conecta decât un singur dispozitiv odată.

## Înregistrarea unui dispozitiv Bluetooth

### Metode de înregistrare (torsadare în perechi)

Pentru înregistrarea și stabilirea conexiunii cu un dispozitiv, utilizați una dintre următoarele opțiuni din meniul Bluetooth.

- Pentru activarea meniului Bluetooth, selectați, ca sursă de redare, "BT-PHONE" sau "BT-AUDIO".

|                             |                                                                                                                                                     |
|-----------------------------|-----------------------------------------------------------------------------------------------------------------------------------------------------|
| <b>OPEN</b><br>(deschidere) | Pregătește aparatul pentru stabilirea unei noi conexiuni Bluetooth.<br>Conexiunea se stabilește la punerea în funcțiune a dispozitivului Bluetooth. |
| <b>SEARCH</b><br>(căutare)  | Pregătește aparatul pentru stabilirea unei noi conexiuni Bluetooth.<br>Conexiunea se stabilește la punerea în funcțiune a aparatului.               |

### Înregistrare folosind opțiunea "OPEN"

#### Pregătire

Puneți dispozitivul în funcțiune pentru a activa funcția Bluetooth.

- 1 Selectați "BT-PHONE" sau "BT-AUDIO".



- 2 Selectați "NEW" (dispozitiv nou).



- 3 Selectați "OPEN."



- 4 Introduceți un cod PIN (Număr de identificare personal)\* în aparat.

- Puteți introduce orice număr dorit (număr cu 1-16 cifre). [Setare inițială: 0000]

\* Unele dispozitive au propriul cod PIN.  
Introduceți în aparat codul PIN specificat.

- 1 Treceți la numărul următor (sau anterior).



- 2 Selectați un număr sau un spațiu liber.

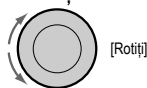

- 3 Repetați pașii 1 și 2 până la încheierea procedurii de introducere a codului PIN.

- 4 Confirmați introducerea codului PIN.



Pe display, este afișat intermitent mesajul "OPEN..."

Continuare pe pagina următoare

## 5 Pentru căutare și conectare, utilizați dispozitivul Bluetooth.

Introduceți în dispozitivul care urmează să fie conectat același cod PIN pe care l-ați introdus și în aparat. Pe display, este afișat mesajul "CONNECT" („Conectare”).

Conexiunea este acum stabilită; puteți utiliza dispozitivul prin intermediul aparatului.

Dispozitivul rămâne înregistrat chiar și după deconectarea dispozitivului. Pentru conectările ulterioare ale aceluiași dispozitiv, utilizați funcția "CONNECT" (sau activați funcția "AUTO CNT"). (Consultați informațiile următoare precum și cele de la pagina 48.)

### Căutarea dispozitivelor disponibile

Efectuați pașii 1 și 2 de la pagina 31, apoi...

#### 1 Selectați "SEARCH" („Căutare”).

Aparatul va căuta dispozitive disponibile și afișează lista acestora.

- Dacă nu este găsit niciun dispozitiv, se afișează mesajul "UNFOUND" (Dispozitiv indisponibil)



#### 2 Selectați dispozitivul pe care doriți să-l conectați.



#### 3 Introduceți în aparat codul PIN specific al dispozitivului.

- Pentru identificarea codului PIN, consultați instrucțiunile furnizate împreună cu dispozitivul.

#### 4 Pentru conectare, utilizați dispozitivul Bluetooth.

Conexiunea este stabilită; puteți utiliza dispozitivul prin intermediul aparatului.

### Conectarea unui dispozitiv special

Efectuați pașii 1 și 2 de la pagina 31, apoi...

#### 1 Selectați opțiunea "SPECIAL”.

Aparatul afișează lista dispozitivelor presetate.



#### 2 Selectați dispozitivul pe care doriți să-l conectați.



#### 3 Pentru conectare, utilizați opțiunile "OPEN" („Deschidere”) sau "SEARCH" („Căutare”).

### Conectarea/deconectarea dispozitivului înregistrat

#### 1 Selectați "BT-PHONE" sau "BT-AUDIO”.



#### 2 Selectați dispozitivul înregistrat pe care doriți să-l conectați.



#### 3 Selectați "CONNECT" sau "DISCONNECT", pentru conectarea/deconectarea unui dispozitiv selectat.



La punerea în funcțiune a aparatului, îl puteți seta pentru a se conecta automat la dispozitivul Bluetooth. (Vezi secțiunea "AUTO CNT" – Conectare automată - de la pagina 48.)

### Stergerea unui dispozitiv înregistrat

#### 1 Selectați "BT-PHONE" sau "BT-AUDIO”.



#### 2 Selectați dispozitivul înregistrat pe care doriți să-l ștergeți.



#### 3 Selectați opțiunea "DELETE" (Ștergere), apoi "YES", pentru a șterge dispozitivul selectat.

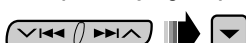



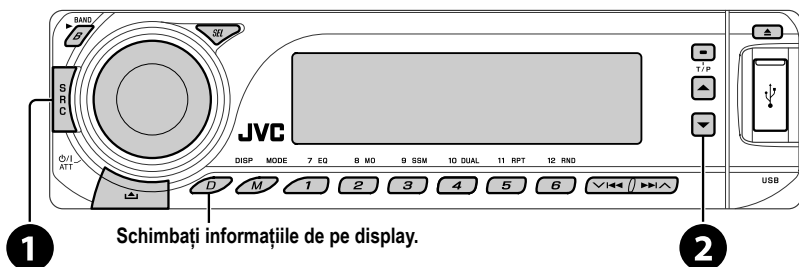

Schimbați informațiile de pe display.

- 1 Selectați "BT-PHONE".
- 2 Accesați meniul Bluetooth.
- 3 Inițiați un apel telefonic sau efectuați setări utilizând meniul Bluetooth. (Vezi paginile 34 și 48)

### La primirea unui apel telefonic...

Sursa se schimbă automat la "BT-PHONE".

**La activarea funcției "AUTO ANS" (preluare automată a apelului telefonic)...**  
 aparatul preia apelurile automat, vezi pagina 48.

- La dezactivarea funcției "AUTO ANS", apăsați orice tastă (cu excepția  $\phi$ /I ATT/tastei de comandă) pentru preluarea apelului telefonic.

### **Pentru a încheia apelul telefonic**

Mentineți apăsată orice tastă (cu excepția  $\phi$ /I ATT /tastei de comandă).

- Nivelul volumului microfonului poate fi reglat (vezi pagina 48).



### La primirea unui SMS...



Dacă telefonul mobil este compatibil cu serviciul de mesaje scurte (SMS), iar funcția "MSG-INFO" (informații mesaje) are setată opțiunea "AUTO" (vezi pagina 48), aparatul emite un semnal sonor iar pe ecran este afișat mesajul "RCV MSG" (primire mesaj), pentru a vă informa că ați primit un mesaj.

## Inițierea unui apel telefonic

Puteți efectua un apel telefonic prin următoarele metode.

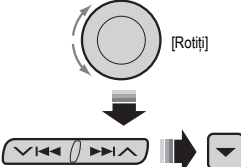
Selecționați "BT-PHONE", apoi efectuați pașii următori pentru a iniția apelul telefonic:

|                                     | 1                                                                                 | 2                                                                                                                                          | 3 (cu excepția altor mențiuni)                                                                                       |
|-------------------------------------|-----------------------------------------------------------------------------------|--------------------------------------------------------------------------------------------------------------------------------------------|----------------------------------------------------------------------------------------------------------------------|
| <b>Arhiva apelurilor telefonice</b> |  |                                                           |                                     |
| <b>Agenda telefonică</b>            | Afișați meniul de apelare.                                                        | Selecționați una dintre arhivele de apeluri telefonice. REDIAL (apeluri repetate), RECEIVED (apeluri primite), MISSED (apeluri nepreluete) | Selecționați un nume (dacă este memorat) sau un număr de telefon.                                                    |
| <b>Apelare directă</b>              |                                                                                   | Selecționați opțiunea "PH BOOK" („Agenda telefonică”). Este afișată lista numerelor de telefon.                                            | Selecționați un nume din listă.                                                                                      |
|                                     |                                                                                   | Selecționați opțiunea "NUMBER".                                                                                                            | Introduceți numărul de telefon.<br> |

|                                  |                                                                                                                                                                                                                                                                                                                                                                                                                                                                                                                                                                                         |
|----------------------------------|-----------------------------------------------------------------------------------------------------------------------------------------------------------------------------------------------------------------------------------------------------------------------------------------------------------------------------------------------------------------------------------------------------------------------------------------------------------------------------------------------------------------------------------------------------------------------------------------|
| <b>Comanda vocală</b>            | <p>1  Pe display este afișat mesajul „SAY NAME” (Pronunțarea numelui)<br/>[Tineți apăsat]</p> <p>2 <b>Pronunțați numele persoanei pe care doriți să o apelați.</b></p> <ul style="list-style-type: none"> <li>• Puteți, de asemenea, să activați comanda vocală din meniul de apelare. Selecționați opțiunea "VOICE" din meniul de apelare.</li> <li>• În cazul în care telefonul mobil nu este prevăzut cu sistem de recunoaștere vocală, pe display este afișat mesajul "ERROR" (Eroare).</li> </ul> |
| <b>Număr de telefon presetat</b> | <p>7 EQ      12 RND</p> <p> ...  Pentru informații despre setări consultați pagina 35.</p>                                                                                                                                                                                                                                                                                                                        |

## Presetarea numerelor de telefon

Puteți preseta până la șase numere de telefon.

### 1 Afișați meniul de apelare.



### 2 Selectați opțiunile “PH BOOK” (“Agenda telefonică”), “MISSED” („Apeluri nepreluat”), sau “RECEIVED” („Apeluri primite”), în funcție de preferințe.



### 3 Selectați un număr de telefon



### 4

7 EQ      12 RND  
 .... [Țineți apăsat]

## Utilizarea playerului audio Bluetooth

Accesați meniul de setare (Lista de dispozitive)

Întrerupeți temporar/porniți redarea

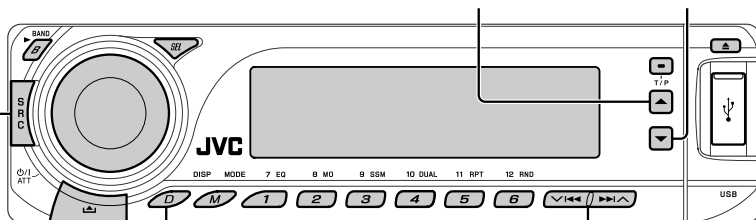

**1** Schimbați informațiile de pe display.

Treceți la piesa anterioară/următoare

### 1 Selectați “BT-AUDIO”.

Dacă redarea nu începe automat, utilizați playerul audio Bluetooth pentru pornirea acesteia.

- Pentru informații referitoare la conectarea/deconectarea/ștergerea unui dispozitiv înregistrat, consultați, de asemenea, pagina 32.

**Informații despre funcția Bluetooth:**

Pentru mai multe informații despre funcția Bluetooth, vizitați website-ul JVC.

# Funcționarea schimbătorului de CD-uri

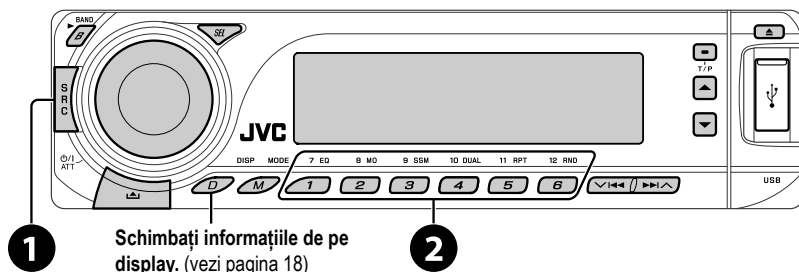

1

Schimbați informațiile de pe display. (vezi pagina 18)

2

Împreună cu acest aparat se recomandă utilizarea unui schimbător de CD-uri JVC compatibil cu formatul MP3. Puteți conecta un schimbător de CD-uri la mufa schimbătorului de CD-uri de pe partea posterioară a aparatului. Consultați, de asemenea, pagina 40.

- Puteți reda doar CD-uri obișnuite (inclusiv CD-uri text) și discuri MP3.

## Pregătirea

Asigurați-vă că este selectată opțiunea „CHANGE R” („schimbător”) pentru setarea intrării externe, vezi pagina 45.

1 **Selectați funcția “CD-CH” (schimbător de CD-uri).**

2 **Selectați un disc pentru redare.**

*Apăsare:* pentru a selecta un disc numerotat de la 1 la 6.

*Apăsare prelungită:* pentru a selecta un disc numerotat de la 7 la 12.

|  |                                                                                              |
|--|----------------------------------------------------------------------------------------------|
|  | <i>Apăsare:</i> selectează piesa<br><i>Apăsare prelungită:</i> căutare înapoi/rapidă înainte |
|  | MP3: selectează directoarele                                                                 |

După apăsarea tastei , apăsați următoarele taste pentru a...

|  |                                                                                                                                                                                                                                                                                                  |
|--|--------------------------------------------------------------------------------------------------------------------------------------------------------------------------------------------------------------------------------------------------------------------------------------------------|
|  | trece peste 10 piese (MP3: în cadrul aceluiași director)                                                                                                                                                                                                                                         |
|  | <b>TRK RPT:</b> repetă piesa curentă<br><b>FLDR RPT:</b> MP3: repetă toate piesele din directorul curent<br><b>DISC RPT:</b> repetă toate piesele de pe discul curent                                                                                                                            |
|  | <b>FLDR RND:</b> MP3: redă în ordine aleatorie toate piesele din directorul curent, apoi pe cele din directoarele următoare.<br><b>DISC RND:</b> redă în ordine aleatorie toate piesele de pe discul curent.<br><b>MAG RND:</b> redă în ordine aleatorie toate piesele de pe discurile introduse |

- Pentru a anula redarea repetată sau redarea în ordine aleatorie, selectați “RPT OFF” sau “RND OFF.”

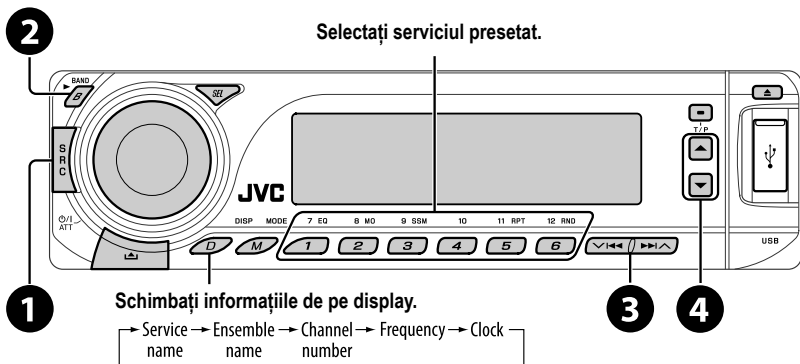

Puteți conecta un tuner DAB marca JVC la mufa schimbătorului de CD-uri de pe partea posterioară a aparatului. Consultați, de asemenea, pagina 40.

**1** Selectați funcția "DAB".

**2** Selectați frecvențele.

→ DAB1 → DAB2 → DAB3

**3** Căutarea unui ansamblu.

Căutare manuală: țineți apăsată una dintre taste până când „MANU” (“Căutare manuală”) luminează intermitent pe display, apoi apăsați tasta în mod repetat.

**4** Selectați un serviciu (fie primar fie secundar) pentru a-l asculta.

## Memorarea serviciilor DAB

În timp ce ascultați un serviciu DAB...



## Activarea/dezactivarea funcțiilor de recepție în așteptarea informațiilor rutiere (TA) și a tipului de program favorit (PTY)

- Funcțiile sunt identice cu cele prezentate la pagina 14, în legătură cu posturile de radio FM RDS.
- Codurile PTY nu pot fi memorate separat pentru tunerul DAB și tunerul FM.

## Identificarea aceluiași program – Recepția unei frecvențe alternative

- În timpul recepționării unui serviciu DAB: Dacă vă deplasați într-o zonă unde un anumit serviciu nu poate fi recepționat, acest aparat va identifica automat alt ansamblu sau post de radio FM RDS care transmite același program.
- În timpul recepționării unui post de radio FM RDS: Dacă vă deplasați într-o zonă unde un serviciu DAB transmite același program ca și postul de radio FM RDS, acest aparat va transmite automat serviciul DAB.

Pentru dezactivarea acestei funcții, vezi pagina 44.

# Funcționarea iPod-ului/D. Player-ului

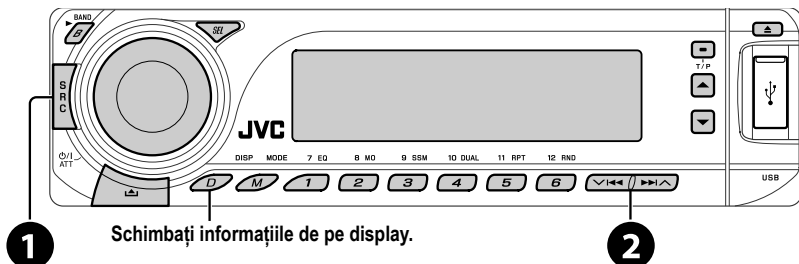

Înainte de punerea în funcțiune, conectați oricare dintre următoarele componente (achiziționate separat) la mufa schimbătorului de CD-uri de pe partea posterioară a aparatului. Consultați și pagina 40.

- **Adaptor interfață pentru iPod** - KS-PD100 pentru operarea unui iPod.
- **Adaptor interfață D. player** - KS-PD500 pentru operarea unui D. player.

## Pregătire

Asigurați-vă că este selectată opțiunea „CHANGER” (schimbător) pentru setarea intrării externe, vezi pagina 45.

- 1 Selectați opțiunile “IPOD” sau “D. PLAYER”.
- 2 Selectați o piesă pentru redare.

## Selectarea unei piese din meniu

### 1 Accesați meniul principal

-  Dacă nu se efectuează nicio operație timp de aproximativ 5 secunde, acest mod este anulat.

### 2 Selectați meniul dorit.



#### Pentru iPod:



PLAYLIST (Listă de redare) ↔ ARTISTS (Interpreți) ↔ ALBUMS (Albume) ↔ SONGS (Piese) ↔ GENRES (Genuri muzicale) ↔ COMPOSER (Compozitor) ↔ (de la început)

#### Pentru D. player:

PLAYLIST (Listă de redare) ↔ ARTIST (Interpret) ↔ ALBUM (Album) ↔ GENRE (Gen muzical) ↔ TRACK (Piesă) ↔ (de la început)

### 3 Confirmați selecția efectuată.



- Pentru a reveni la meniul anterior, apăsați ▲.
- La selectarea unei piese, redarea va începe automat.
- Apăsând continuu   ▲, puteți trece peste 10 elemente odată.





Oprește redarea temporar/complet

- Pentru a relua redarea, apăsați din nou tasta.



Apăsare: selectează piesele  
Apăsare prelungită: căutare înapoi/rapidă înainte

După apăsarea tastei  , apăsați următoarele taste pentru a...

|                                                                                   |                                                                                                                                                                                                                                                                                              |
|-----------------------------------------------------------------------------------|----------------------------------------------------------------------------------------------------------------------------------------------------------------------------------------------------------------------------------------------------------------------------------------------|
|  | <b>ONE RPT (Repetă o piesă):</b> Funcționează la fel ca opțiunea „Repeat One” a iPod-ului sau modul “Repeat Mode ↔ One” al D-player-ului.<br><b>ALL RPT (Repetă toate piesele):</b> Funcționează la fel ca opțiunea „Repeat ALL” a iPod-ului sau modul “Repeat Mode ↔ All” al D-player-ului. |
|  | <b>ALBM RND* (Redare aleatorie a albumelor):</b> Funcționează la fel ca opțiunea „Shuffle Albums” (Redare aleatorie a albumelor) a iPod-ului.<br><b>SONG RND/RND ON:</b> Funcționează la fel ca opțiunea „Shuffle Songs” a iPod-ului sau modul “Random Play ↔ On” al D-player-ului.          |

\* Pentru a anula redarea repetată sau redarea în ordine aleatorie, selectați “RPT OFF” sau “RND OFF.”

\* iPod: Disponibilă doar dacă ați selectat opțiunea “ALL” (Toate) pentru „ALBUMS” (Albume) în meniul principal.

## Funcționarea altor componente externe

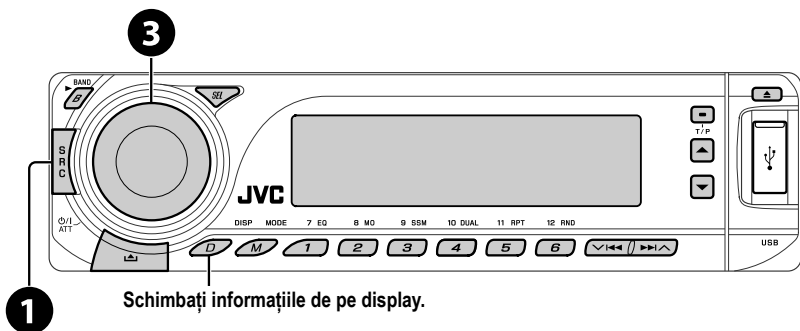

Puteți conecta o componentă externă la ...

• mufa schimbătorului de CD-uri situată în partea posterioară a aparatului cu ajutorul următoarelor adaptoare:

- Adaptorul intrării linie, KS-U57
- Adaptorul intrării auxiliare, KS-U58

Asigurați-vă că ați selectat opțiunea „EXT IN” pentru setarea intrării externe, vezi pagina 45.

• Mufele LINE IN din partea posterioară a acestui aparat.

- 1** Selectați “EXT IN” sau “LINE IN.”
- 2** Porniți componenta conectată și începeți redarea sursei.
- 3** Reglați nivelul volumului.
- 4** Reglați sunetul în funcție de preferințe (vezi paginile 41 și 42).

Continuare pe pagina următoare

**Schema conexiunilor dispozitivului extern**

Consultați Manualul de instalare/conectare (volum separat) în vederea conectării.

- **Conexiunea 1 (conexiune integrată)**

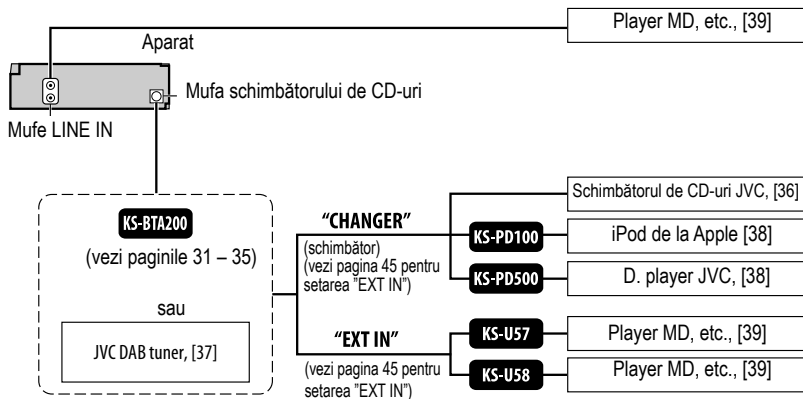

- **Conexiunea 2 (conexiune alternativă)**

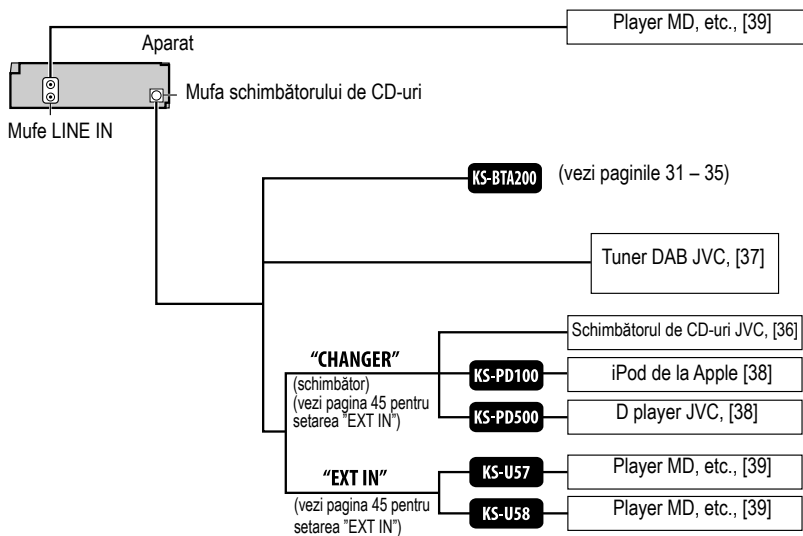

■ : Adaptor (achiziționat separat)



# Selectarea unui mod presetat de redare a sunetului

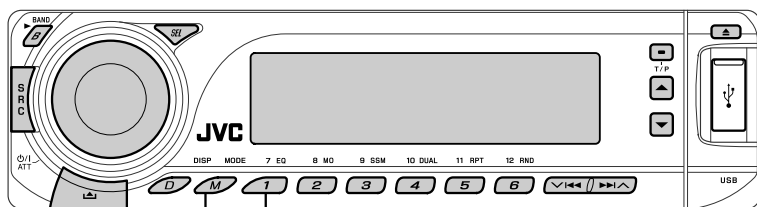

## Presetările frecvențelor:

| Mod de redare a sunetului     | Valorile presetate ale egalizatorului |        |        |       |         |         |        |
|-------------------------------|---------------------------------------|--------|--------|-------|---------|---------|--------|
|                               | 60 Hz                                 | 150 Hz | 400 Hz | 1 kHz | 2,5 kHz | 6,3 kHz | 15 kHz |
| USER (sunet normal)           | 00                                    | 00     | 00     | 00    | 00      | 00      | 00     |
| ROCK (Muzică rock)            | +03                                   | +02    | 00     | 00    | +01     | +02     | +01    |
| CLASSIC (Muzică clasică)      | +01                                   | +03    | +01    | 00    | 00      | +02     | 00     |
| POPS (Muzică ușoară)          | 00                                    | +02    | 00     | 00    | 00      | +01     | +02    |
| HIP HOP (muzică funk sau rap) | +04                                   | +01    | -01    | -02   | 00      | +01     | 00     |
| JAZZ (muzica jazz)            | +03                                   | +02    | +01    | +01   | +01     | +03     | +01    |

Continuare pe pagina următoare

## Memorarea propriilor setări pentru sunet



3 Accesați modul de reglare a sunetului.



4 Selectați o frecvență de reglat.

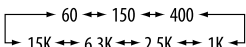

5 Reglați nivelul volumului.

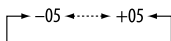

6 Repetați pașii 4 și 5 pentru a regla și celelalte benzi de frecvență.

7 Memorați reglajele în modul respectiv.



## Reglarea sunetului

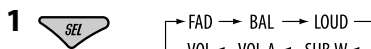

2 Reglați nivelul volumului.

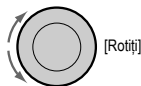

|                                                                                                                                                                            |                                          |
|----------------------------------------------------------------------------------------------------------------------------------------------------------------------------|------------------------------------------|
| <b>FAD</b> <sup>*1</sup> (fader)<br>Reglează balansul între difuzoarele din față și din spate.                                                                             | Între R06 și F06                         |
| <b>BAL</b> (balans)<br>Reglează balansul între difuzoarele din stânga și dreapta.                                                                                          | Între L06 și R06                         |
| <b>LOUD</b> (intensitate)<br>Accentuează frecvențele joase și înalte pentru a produce un sunet echilibrat la un nivel redus de volum.                                      | LOUD ON sau LOUD OFF                     |
| <b>SUB.W</b> <sup>*2</sup> (difuzor de bas)<br>Reglează balansul de ieșire a sunetelor din difuzorul de bas.                                                               | între 00 și 08<br>setare inițială: 04    |
| <b>VOL.A</b> <sup>*3</sup> (reglarea volumului)<br>Reglează și memorează nivelul de reglare automată a volumului pentru fiecare sursă, în funcție de nivelul volumului FM. | între -05 și +05;<br>setare inițială: 00 |
| <b>VOL</b> (volum)<br>Reglează nivelul volumului.                                                                                                                          | între 00 și 30<br>(sau 50) <sup>*4</sup> |

<sup>\*1</sup> Dacă utilizați un sistem cu două difuzoare, setați nivelul faderului la „00.”

<sup>\*2</sup> Această setare este luată în considerare doar când este conectat un difuzor de bas.

<sup>\*3</sup> Nu puteți modifica setarea FM. Apare mesajul „FIX”.

<sup>\*4</sup> În funcție de setarea controlului amplificării. (Pentru mai multe detalii, vezi pagina 45.)

# Setări generale — PSM

Puteți schimba opțiunile PSM (Preferred Setting Mode – Modul de setări preferențiale) prezentate în tabelul de mai jos sau din tabelele de la paginile 44 și 45.

## 1 Introduceți setările PSM.

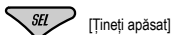

## 2 Selectați o opțiune PSM.



## 3 Selectați sau reglați opțiunea PSM selectată.

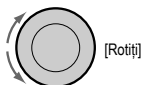

**4** Dacă este necesar, repetați pașii 2 și 3 pentru a regla și alte opțiuni PSM.

**5** Finalizați operația.



| Indicație                                         | Opțiuni ( _ : setare inițială)                                                                | Setare, [pagină de referință]                                                                                                                                                                                                                                                  |
|---------------------------------------------------|-----------------------------------------------------------------------------------------------|--------------------------------------------------------------------------------------------------------------------------------------------------------------------------------------------------------------------------------------------------------------------------------|
| <b>DEMO</b><br>Derularea mesajelor pe afișaj      | <ul style="list-style-type: none"> <li>• <b>DEMO ON</b></li> <li>• <b>DEMO OFF</b></li> </ul> | <ul style="list-style-type: none"> <li>: Derularea mesajelor pe afișaj va fi activată automat dacă nu este efectuată nicio operație timp de 20 de secunde, [7].</li> <li>: Anulează setarea.</li> </ul>                                                                        |
| <b>CLK DISP</b> <sup>1</sup><br>Afișarea ceasului | <ul style="list-style-type: none"> <li>• <b>ON</b></li> <li>• <b>OFF</b></li> </ul>           | <ul style="list-style-type: none"> <li>: Ceasul este afișat întotdeauna chiar și atunci când aparatul este oprit.</li> <li>: Anulează operația: la apăsarea tastei D DISP, ceasul va fi afișat timp de aproximativ 5 secunde, atunci când aparatul este oprit, [7].</li> </ul> |
| <b>CLOCK H</b><br>Setarea orei                    | <b>0 – 23</b><br><b>(1 – 12)</b>                                                              | : setare inițială: 0 (0:00), [7].                                                                                                                                                                                                                                              |
| <b>CLOCK M</b><br>Setarea minutelor               | <b>00 – 59</b>                                                                                | : setare inițială: 00 (0:00), [7].                                                                                                                                                                                                                                             |
| <b>24H/12H</b><br>Modul de afișare a ceasului     | <ul style="list-style-type: none"> <li>• <b>12H</b></li> <li>• <b>24H</b></li> </ul>          | : Vezi și pagina 7, în vederea efectuării setării.                                                                                                                                                                                                                             |

<sup>1</sup> Dacă alimentarea cu energie nu este întreruptă prin scoaterea cheii din contact, se recomandă selectarea poziției "OFF" pentru a se economisi bateria autovehiculului.

Continuare pe pagina următoare

| Indicație                                                               | Opțiuni ( _: setare inițială)                                                                                | Setare, [pagina de referință]                                                                                                                                                                                                                                                                                                                                                                                                                                                                   |
|-------------------------------------------------------------------------|--------------------------------------------------------------------------------------------------------------|-------------------------------------------------------------------------------------------------------------------------------------------------------------------------------------------------------------------------------------------------------------------------------------------------------------------------------------------------------------------------------------------------------------------------------------------------------------------------------------------------|
| <b>CLK ADJ</b><br>Reglarea ceasului                                     | <ul style="list-style-type: none"> <li>• <b>AUTO</b></li> <li>• <b>OFF</b></li> </ul>                        | <ul style="list-style-type: none"> <li>: Ceasul încorporat este reglat automat cu ajutorul datelor CT (clock time - oră) recepționate prin intermediul semnalului RDS.</li> <li>: Anulează setarea.</li> </ul>                                                                                                                                                                                                                                                                                  |
| <b>AF-REG</b> <sup>2</sup><br>Frecvență alternativă/<br>recepție locală | <ul style="list-style-type: none"> <li>• <b>AF</b></li> <li>• <b>AF REG</b></li> <li>• <b>OFF</b></li> </ul> | <ul style="list-style-type: none"> <li>: Când semnalele recepționate devin slabe, aparatul intră pe frecvența unui alt post de radio sau a unui alt serviciu (programul poate fi altul decât cel transmis în momentul respectiv), [14].</li> <li>: Când semnalele recepționate devin slabe, aparatul intră pe frecvența unui alt post de radio care transmite același program.</li> <li>: Anulare (această operație nu este posibilă când opțiunea „DAB AF” este setată la „AF ON”).</li> </ul> |
| <b>PTY-STBY</b><br>Recepție PTY (tip de program) în așteptare           | <b>OFF</b> , coduri PTY (vezi pagina 13)                                                                     | : Este activată funcția PTY Standby Reception (Recepție în așteptare a unui anumit tip de program) cu ajutorul unuia dintre codurile PTY, [13, 14].                                                                                                                                                                                                                                                                                                                                             |
| <b>TA VOL</b><br>Volumul de redare a informațiilor rutiere              | <b>VOL 00</b> —<br><b>VOL 30</b> sau <b>50</b> <sup>3</sup>                                                  | : setare inițială: VOL 15, [14].                                                                                                                                                                                                                                                                                                                                                                                                                                                                |
| <b>P-SEARCH</b> <sup>2</sup><br>Căutarea programului                    | <ul style="list-style-type: none"> <li>• <b>ON</b></li> <li>• <b>OFF</b></li> </ul>                          | <ul style="list-style-type: none"> <li>: Este activată funcția de căutare a programului, [14].</li> <li>: Anulează setarea.</li> </ul>                                                                                                                                                                                                                                                                                                                                                          |
| <b>DAB AF</b> <sup>4</sup><br>Recepția unei<br>frecvențe alternative    | <ul style="list-style-type: none"> <li>• <b>AF ON</b></li> <li>• <b>AF OFF</b></li> </ul>                    | <ul style="list-style-type: none"> <li>: Identifică programul în cadrul serviciilor DAB și a posturilor de radio FM RDS, [37].</li> <li>: Anulează setarea.</li> </ul>                                                                                                                                                                                                                                                                                                                          |
| <b>DIMMER</b><br>Atenuator de<br>intensitate luminoasă                  | <ul style="list-style-type: none"> <li>• <b>AUTO</b></li> <li>• <b>ON</b></li> <li>• <b>OFF</b></li> </ul>   | <ul style="list-style-type: none"> <li>: Scade intensitatea luminoasă a afișajului atunci când aprindeți farurile din față.</li> <li>: Reduce intensitatea luminoasă a afișajului.</li> <li>: Anulează setarea.</li> </ul>                                                                                                                                                                                                                                                                      |

<sup>2</sup> Doar pentru posturile de radio FM RDS presetate.

<sup>3</sup> În funcție de setarea „AMP GAIN” (controlul amplificării).

<sup>4</sup> Este afișat doar când tunerul DAB este conectat.

| Indicație                                                            | Opțiune<br>(_: setare inițială)                                                                                | Setare, [pagina de referință]                                                                                                                                                                                                                                                                                                                       |
|----------------------------------------------------------------------|----------------------------------------------------------------------------------------------------------------|-----------------------------------------------------------------------------------------------------------------------------------------------------------------------------------------------------------------------------------------------------------------------------------------------------------------------------------------------------|
| <b>TEL</b><br>Dezactivarea sunetului la primirea unui apel telefonic | <ul style="list-style-type: none"> <li>• <b>MUTING 1/</b><br/><b>MUTING 2</b></li> <li>• <b>OFF</b></li> </ul> | <ul style="list-style-type: none"> <li>: Selectând una dintre aceste opțiuni, sonorul aparatului va fi întrerupt când este utilizat telefonul celular.</li> <li>: Anulează setarea.</li> </ul>                                                                                                                                                      |
| <b>SCROLL</b> <sup>15</sup><br>Scroll (Derulare)                     | <ul style="list-style-type: none"> <li>• <b>ONCE</b></li> <li>• <b>AUTO</b></li> <li>• <b>OFF</b></li> </ul>   | <ul style="list-style-type: none"> <li>: Derulează informația de pe disc o singură dată.</li> <li>: Repetă operațiunea de derulare (la intervale de 5 secunde).</li> <li>: Anulează setarea. (Apăsarea continuă a tastei D DISP poate declanșa derularea afișajului, indiferent de setări.)</li> </ul>                                              |
| <b>WOOFER</b><br>Frecvența-limită a difuzorului de bas               | <ul style="list-style-type: none"> <li>• <b>LOW</b></li> <li>• <b>MID</b></li> <li>• <b>HIGH</b></li> </ul>    | <ul style="list-style-type: none"> <li>: Frecvențele mai joase de 85 Hz sunt trimise către difuzorul de bas.</li> <li>: Frecvențele mai joase de 125 Hz sunt trimise către difuzorul de bas.</li> <li>: Frecvențele mai joase de 165 Hz sunt trimise către difuzorul de bas.</li> </ul>                                                             |
| <b>HPF</b><br>Filtru High-Pass (trece sus)                           | <ul style="list-style-type: none"> <li>• <b>HPF ON</b></li> <li>• <b>HPF OFF</b></li> </ul>                    | <ul style="list-style-type: none"> <li>: Frecvența limită a difuzorului de bas este selectată automat în funcție de setările funcției WOOFER (LOW/MID/HIGH) astfel încât să puteți savura doar tonurile joase transmise de difuzorul de bas, în cazul în care acesta este conectat.</li> <li>: Anulează setarea.</li> </ul>                         |
| <b>EXT IN</b> <sup>16</sup><br>Intrarea externă                      | <ul style="list-style-type: none"> <li>• <b>CHANGER</b></li> <li>• <b>EXT IN</b></li> </ul>                    | <ul style="list-style-type: none"> <li>: Pentru a putea utiliza un schimbător de CD-uri JVC, [36], un iPod Apple sau un D. player JVC, [38].</li> <li>: Pentru a utiliza orice altă componentă externă, [39].</li> </ul>                                                                                                                            |
| <b>TAG DISP</b><br>Afișarea elementelor de informare                 | <ul style="list-style-type: none"> <li>• <b>TAG ON</b></li> <li>• <b>TAG OFF</b></li> </ul>                    | <ul style="list-style-type: none"> <li>: Afișează elementele de informare în timpul redării pieselor în format MP3/WMA/AAC/WAV.</li> <li>: Anulează setarea.</li> </ul>                                                                                                                                                                             |
| <b>REAR SPK</b> <sup>17</sup><br>Ieșirea difuzorului din spate       | <ul style="list-style-type: none"> <li>• <b>ON</b></li> <li>• <b>OFF</b></li> </ul>                            | <ul style="list-style-type: none"> <li>: Selectați această opțiune pentru a activa ieșirea difuzorului din spate.</li> <li>: Anulează setarea.</li> </ul>                                                                                                                                                                                           |
| <b>AMP GAIN</b><br>Control amplificare                               | <ul style="list-style-type: none"> <li>• <b>LOW PWR</b></li> <li>• <b>HIGH PWR</b></li> </ul>                  | <ul style="list-style-type: none"> <li>: VOL 00 – VOL 30 (Selectați această opțiune dacă puterea maximă a difuzorului este mai mică de 50 W pentru a preveni defectarea acestuia.)</li> <li>: VOL 00 – VOL 50</li> </ul>                                                                                                                            |
| <b>IF BAND</b><br>Banda de frecvență intermediară                    | <ul style="list-style-type: none"> <li>• <b>AUTO</b></li> <li>• <b>WIDE</b></li> </ul>                         | <ul style="list-style-type: none"> <li>: Crește gradul de selectivitate a tunerului, pentru a reduce interferențele dintre posturile de radio apropiate (Se poate pierde efectul stereo.)</li> <li>: Vor apărea interferențe între posturile de radio apropiate, dar calitatea sunetului nu va scădea, iar efectul stereo va fi păstrat.</li> </ul> |

<sup>15</sup> Unele caractere sau simboluri nu vor apărea în mod corect (sau vor lipsi) pe afișaj.

<sup>16</sup> Nu este necesară pentru adaptorul Bluetooth și tunerul DAB JVC. Este afișată doar când este selectată una dintre sursele următoare—FM, AM, DAB, DISC, USB, Bluetooth sau LINE IN.

<sup>17</sup> Este afișată doar când este activată funcția Dual Zone (vezi pagina 30).

# Meniul de setări

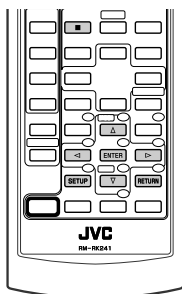

Aceste funcții sunt disponibile prin intermediul telecomenzii.

- 1 **Accesați meniul de setări în timp ce redarea este întreruptă.**



- 2 **Selecți un meniu.**

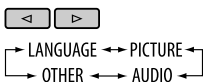

- 3 **Selecți opțiunea pe care doriți să o setați.**



- Pentru a anula meniul pop-up, apăsați butonul **RETURN**.

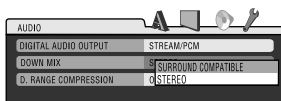
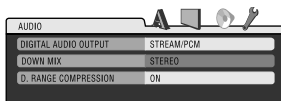
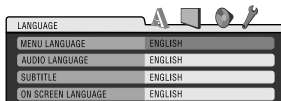

- 4 **Selecți o opțiune.**



## Pentru a reveni la meniul normal



| Meniu            | Opțiune                                    | Setare                                                                                                                            |
|------------------|--------------------------------------------|-----------------------------------------------------------------------------------------------------------------------------------|
| LANGUAGE (LIMBA) | MENU LANGUAGE (LIMBA DE REDARE A MENIULUI) | Selecți limba inițială de redare a meniului. Consultați și „Codurile limbilor” de la pagina 56.                                   |
|                  | AUDIO LANGUAGE (LIMBA DE REDARE AUDIO)     | Selecți limba inițială de redare audio. Consultați și „Codurile limbilor” de la pagina 56.                                        |
|                  | SUBTITLE (SUBTITRĂRI)                      | Selecți limba inițială de redare a subtitrării sau ștergeți subtitrarea (OFF). Consultați și „Codurile limbilor” de la pagina 56. |
|                  | ON SCREEN LANGUAGE (LIMBA DE AFIȘARE)      | Selecți limba de afișare a informațiilor pe ecran.                                                                                |

| Meniu             | Opțiune                                                           | Setare                                                                                                                                                                                                                                                                                                                                                                                                                                                                                                                                                                                                                                                                                   |
|-------------------|-------------------------------------------------------------------|------------------------------------------------------------------------------------------------------------------------------------------------------------------------------------------------------------------------------------------------------------------------------------------------------------------------------------------------------------------------------------------------------------------------------------------------------------------------------------------------------------------------------------------------------------------------------------------------------------------------------------------------------------------------------------------|
| PICTURE (IMAGINE) | <b>MONITOR TYPE (TIPUL DE AFIȘAJ)</b>                             | <p>Selecțaiți tipul de afișaj pentru vizualizarea unei imagini panoramice pe monitor.</p> <p><b>16:9</b>  <b>4:3 LETTERBOX</b>  <b>4:3 PAN SCAN</b> </p>                                                                                                                                                                                                                                                                              |
|                   | <b>OSD POSITION (POZIȚIA BAREI DE ECRAN)</b>                      | <p>Selecțaiți poziția barei de ecran pe monitor.</p> <ul style="list-style-type: none"> <li><b>1</b> : Poziție mai înaltă</li> <li><b>2</b> : Poziție mai joasă (Informațiile aflate sub meniul de setare a discului vor dispărea.)</li> </ul>                                                                                                                                                                                                                                                                                                                                                                                                                                           |
|                   | <b>FILE TYPE (DISC) – TIPUL DE FIȘIER (DE PE DISC)</b>            | <p>Selecțaiți tipul de fișier care doriți să fie redat.</p> <ul style="list-style-type: none"> <li><b>AUDIO</b> : redarea fișierelor în format MP3/WMA/WAV.</li> <li><b>VIDEO</b> : redarea fișierelor video DivX/MPEG.</li> </ul>                                                                                                                                                                                                                                                                                                                                                                                                                                                       |
|                   | <b>FILE TYPE (USB) – TIPUL DE FIȘIER (DE PE DISPOZITIVUL USB)</b> | <p>Selecțaiți tipul de fișier care doriți să fie redat.</p> <ul style="list-style-type: none"> <li><b>AUDIO</b> : redarea fișierelor în format MP3/WMA/WAV.</li> <li><b>VIDEO</b> : redarea fișierelor video DivX/MPEG.</li> </ul>                                                                                                                                                                                                                                                                                                                                                                                                                                                       |
| AUDIO             | <b>DIGITAL AUDIO OUTPUT (IEȘIRE AUDIO DIGITALĂ)</b>               | <p>Selecțaiți formatul de semnal emis prin mufa DIGITAL OUT (optică).</p> <ul style="list-style-type: none"> <li><b>OFF</b> : anulare.</li> <li><b>PCM ONLY (DOAR PENTRU FORMATUL PCM)</b> : se selectează la conectarea unui amplificator sau a unui decodor incompatibil cu formatele Dolby Digital, DTS, MPEG Audio sau la conectarea unui echipament de înregistrare.</li> <li><b>DOLBY DIGITAL/PCM</b> : se selectează la conectarea unui amplificator sau a unui decodor compatibil cu formatul Dolby Digital.</li> <li><b>STREAM/PCM</b> : se selectează la conectarea unui amplificator sau a unui decodor compatibil cu formatele Dolby Digital, DTS sau MPEG Audio.</li> </ul> |
|                   | <b>DOWN MIX (MIXARE A SUNETULUI)</b>                              | <p>La redarea unui disc multi-canal, această setare influențează semnalele redade prin mufele de ieșire LINE OUT (și prin mufa DIGITAL OUT atunci când funcția „PCM ONLY” este setată la „DIGITAL AUDIO INPUT”).</p> <ul style="list-style-type: none"> <li><b>SURROUND COMPATIBLE</b> : pentru a vă bucura de sunetul surround multi-canal, selecțaiți această funcție prin conectarea unui amplificator compatibil cu formatul Dolby Surround.</li> <li><b>STEREO</b> : se selectează în mod normal.</li> </ul>                                                                                                                                                                        |
|                   | <b>D. RANGE COMPRESSION (COMPRESIE DINAMICĂ A RAZEI)</b>          | <p>În timpul redării programului software Dolby Digital, vă puteți bucura de un sunet puternic la un nivel scăzut sau mediu al volumului.</p> <ul style="list-style-type: none"> <li><b>AUTO</b> : se selectează pentru aplicarea funcției la programele software multi-canal codate (nu se aplică la programele software cu un canal și cu două canale).</li> <li><b>ON</b> : pentru utilizarea permanentă, selecțaiți această opțiune.</li> </ul>                                                                                                                                                                                                                                      |
| OTHER (ALTELE)    | <b>DivX REGISTRATION (ÎNREGISTRARE DivX)</b>                      | <p>Acest aparat dispune de propriul cod de înregistrare. În vederea protejării dreptului de autor, la redarea unui disc în care a fost memorat codul de înregistrare, codul de înregistrare al aparatului este suprascris.</p>                                                                                                                                                                                                                                                                                                                                                                                                                                                           |

# Setări Bluetooth

Puteți schimba setările enumerate în coloana din dreapta, în funcție de preferințe.

## 1 Selectați "BT-PHONE" sau "BT-AUDIO".



## 2 Accesați meniul Bluetooth.



## 3 Selectați opțiunea "SETTING" (Setare).



## 4 Selectați o opțiune de setare.



## 5 Modificați setarea, după caz.



### Meniul de setare ( : setare inițială)

#### **AUTO CNT (connect) (Conectare automată)**

La pornirea aparatului, se stabilește automat conexiunea cu...

**OFF (Dezactivat):** niciun dispozitiv Bluetooth.

**LAST (Ultimul):** ultimul dispozitiv Bluetooth conectat.

**ORDER (Ordine):** dispozitivul disponibil înregistrat Bluetooth pe care îl detectează primul.

#### **AUTO ANS (answer) (preluare automată a apelului telefonic)**

Doar pentru dispozitivele conectate pentru utilizarea funcției "BT-PHONE".

**ON (Activat):** aparatul preia apelurile automat.

**OFF (Dezactivat):** aparatul nu preia apelurile automat. Preluati manual apelul telefonic.

**REJECT (Respinge):** aparatul respinge apelurile primite.

#### **MSG-INFO (Informații mesaje)**

Doar pentru dispozitivele conectate pentru utilizarea funcției "BT-PHONE".

**AUTO:** aparatul vă informează în legătură cu primirea unui mesaj printr-un semnal sonor și afișarea mesajului "RCV MSG" (Primire mesaj).

**MANUAL:** aparatul nu vă informează în legătură cu primirea unui mesaj.

#### **MIC SET (setarea microfonului)**

doar pentru dispozitivele conectate pentru utilizarea funcției "BT-PHONE".

Reglează volumul microfonului conectat la adaptorul Bluetooth, [NIVEL 01/02/03].

#### **VERSIUNE**

Sunt afișate versiunile Bluetooth software și hardware.



## Curățarea conectorilor

Scoaterea frecventă a panoului frontal deteriorează conectorii. Pentru a reduce la minim această posibilitate, ștergeți periodic conectorii cu o bucată de vată sau cu un material textil impregnat cu alcool; efectuați operația cu atenție pentru a nu deteriora conectorii.

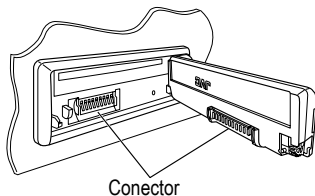

Conector

## Condensul

Din cauza umidității, pe lentila din interiorul aparatului poate apărea fenomenul de condens, în următoarele cazuri:

- după pornirea sistemului de încălzire din interiorul autovehiculului.
- în cazul unui grad ridicat de umiditate în interiorul autovehiculului.

În aceste cazuri, aparatul poate să nu funcționeze corespunzător. Scoateți discul și lăsați aparatul pornit timp de câteva ore până la evaporarea umidității.

## Manevrarea discurilor

Pentru a scoate un disc din carcasă, apăsați pe centrul carcasei și scoateți discul ținându-l de margini.



Suport central

- Țineți întotdeauna discul de margini. Nu atingeți suprafața sa de inscripționare.

Când introduceți un disc în carcasă, apăsați-l ușor în centrul carcasei (cu fața imprimată în sus).

- După utilizare, puneți discurile în carcase.

## Curățarea discurilor

Dacă discul este murdar, este posibil ca redarea acestuia să nu fie corespunzătoare.



Ștergeți-l cu o bucată de lavetă moale, cu mișcări liniare începând din centru spre margine.

- Nu utilizați niciun tip de solvent (de exemplu, agent obișnuit de curățare a discurilor de vinil, spray, diluant, benzină etc.) pentru curățarea discurilor.

## Redarea discurilor noi

Discurile noi pot avea particule prinse pe marginile interioare și exterioare. Dacă se utilizează un astfel de disc, aparatul îl poate respinge.



Pentru a îndepărta aceste particule, răzuțiți marginile cu un creion sau cu un pix etc.

### Nu utilizați următoarele tipuri de discuri:

- Discurile deformate
- Discuri cu autocolante
- Discuri cu resturi de etichete
- Discuri cu autocolante pe întreaga suprafață
- Discuri cu o formă neobișnuită

# Mai multe informații despre acest aparat

## Informații generale

### Pornirea aparatului

- Prin apăsarea tastei SRC, puteți să porniți aparatul. Dacă sursa este pregătită, va începe redarea.

### FM/AM/RDS

#### Memorarea posturilor

- În timpul căutării SSM...
  - frecvențele recepționate sunt presetate de la nr. 1 (frecvența cea mai joasă) până la nr. 6 (frecvența cea mai înaltă).
  - când căutarea SSM s-a încheiat, aparatul va intra în mod automat pe frecvența postului memorat la nr. 1.
- La memorarea posturilor, toate posturile presetate anterior vor fi șterse și vor fi memorate altele noi.

#### Funcționarea sistemului FM RDS

- Pentru ca funcția de Network-Tracking Reception (Funcția de recepționare optimă în rețea) să funcționeze corespunzător, este nevoie de două tipuri de semnale RDS – semnale PI (Programme Identification - Identificare program) și semnale AF (Alternative Frequency – Frecvență alternativă). Dacă aceste date nu sunt primite în mod corect, funcția de Network-Tracking Reception poate să nu funcționeze corect.
- În cazul în care sunt recepționate informații rutiere prin intermediul funcției TA Standby Reception (Recepție în așteptare a informațiilor rutiere), volumul va fi adus automat la nivelul presetat (TA VOL), dacă nivelul actual este mai mic decât acesta.
- Când este activată funcția Alternative Frequency Reception (Recepția unei frecvențe alternative) (având o frecvență alternativă selectată), funcția Network-Tracking Reception va fi, de asemenea, activată automat. Pe de altă parte, funcția Network-Tracking Reception nu poate fi dezactivată fără dezactivarea funcției de recepționare a frecvenței alternative. (Vezi pagina 44.)
- Dacă doriți mai multe informații despre sistemul RDS, vizitați adresa de internet <http://www.rds.org.uk>.

## Disc/USB

### Informații generale

- În acest manual, termenii "piesă" și "fișier" sunt folosiți ca termeni interșanjabili.
- Acest aparat poate reda, de asemenea, și discuri de 8 cm.
- Dacă pe același disc sunt inscripționate diferite tipuri de fișiere audio, acest aparat poate reda doar piesele de pe CD-uri audio (CD-DA).
- Acest aparat poate afișa doar caractere de un byte. Alte caractere nu sunt afișate corespunzător.
- Dacă introduceți un disc în fantă în poziție inversă, pe afișaj vor apărea alternativ mesajele „PLEASE” și „EJECT”. Apăsăți tasta ▲ pentru a ejecta discul.
- În cazul în care discul ejectat nu este îndepărtat într-un interval de 15 secunde, acesta va fi reintrodus automat în fanta de încărcare pentru a fi protejat împotriva prafului. Redarea începe automat.
- După ejectarea unui disc sau îndepărtarea dispozitivului USB, va fi afișat unul dintre mesajele „NO DISC” (Niciun disc) sau “NO USB” (Niciun dispozitiv USB), iar unele taste vor deveni inoperabile. Introduceți un alt disc, reconectați dispozitivul USB sau apăsați SRC (SURSA) pentru a selecta altă sursă de redare.
- Schimbarea sursei atrage după sine oprirea redării. Următoarea dată când selectați aceeași sursă, redarea va începe de unde a fost întreruptă anterior.
- În cursul redării de pe un dispozitiv USB, ordinea de redare poate să difere față de cea a altor playere.
- Acest aparat este compatibil cu interfața USB Full-Speed.
- În funcție de forma dispozitivelor USB și a porturilor de conectare, este posibil ca unele dispozitive USB să nu se atașeze corespunzător sau ca legătura fizică dintre dispozitiv și aparat să fie instabilă.
- Pentru conectarea unui dispozitiv USB citiți, de asemenea, și instrucțiunile referitoare la acesta.
- Conectați la aparat un singur dispozitiv USB o dată. Nu utilizați un hub USB.
- În cazul în care dispozitivul USB conectat nu conține fișiere compatibile, este afișat mesajul “NO FILE” (Niciun fișier).

- Unele dispozitive USB sau unele fișiere nu vor putea fi redade de către acest aparat datorită caracteristicilor lor sau din cauza condițiilor de înregistrare.
- Acest aparat nu poate recunoaște un dispozitiv USB de stocare în masă cu o valoare diferită de cea de 5 V și care nu depășește 500 mA.
- Este posibil ca acest aparat să nu recunoască un dispozitiv USB conectat printr-un cititor de carduri USB.
- În cazul în care utilizați un cablu de extensie USB, este posibil ca redarea fișierelor dintr-un dispozitiv USB să nu fie corespunzătoare.
- Acest aparat nu poate asigura funcționarea corespunzătoare sau alimenta orice tip de dispozitiv USB.

### **Redarea discurilor inscriptibile/Reinscriptibile**

- Aparatul poate recunoaște până la 5000 de fișiere și 250 de directoare (maxim 999 de fișiere/directoare).
- Aparatul poate recunoaște până la 25 de caractere în denumirile fișierelor/directoarelor.
- Utilizați doar discuri "finalizate".
- Acest aparat poate reda discuri multisesiune, cu toate acestea, sesiunile nefinalizate vor fi ignorate în timpul redării.
- Unele discuri sau fișiere nu pot fi redade din cauza caracteristicilor lor sau a condițiilor de inscripționare.
- Discurile reinscriptibile ar putea avea nevoie de un timp de citire mai lung.

### **Redarea discurilor DVD-VR:**

- Acest aparat nu poate reda fișiere protejate printr-un cod CPRM (Content Protection for Recordable Media).
- Pentru detalii privind formatul DVD-VR și lista de redare, consultați instrucțiunile oferite împreună cu echipamentul de înregistrare.

### **Redarea fișierelor în format DivX**

- Aparatul poate reda fișiere în format DivX cu codul de extensie <divx>, <div>, <avi> (indiferent dacă sunt scrise cu majuscule sau nu).
- Aparatul poate reda fișiere cu format DivX 6.x, 5.x, 4.x și 3.11.

- Acest aparat poate afișa un cod unic de înregistrare — DivX Video-on-Demand (VOD— un fel de Digital Rights Management). Pentru activare și mai multe detalii, vizitați <www.divx.com/vod>.
- Fișierele audio trebuie să respecte formatul MP3 sau Dolby Digital.
- Căutare în meniul index:

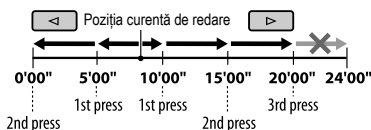

- Aparatul nu poate reda formatul GMC (Global Motion Compression).
- Este posibil ca fișierele codate în modul de explorare intercalată să nu fie redade corespunzător.
- Acest aparat nu poate reda următoarele tipuri de fișiere:
  - fișiere codate în alt Codec (Compresor-decompresor) decât DivX Codec.
- Rata maximă de transfer pentru semnalele video (medii) este următoarea:
  - DVD: 4 Mbps; USB: 2 Mbps
- Dacă doriți mai multe informații despre DivX, vizitați adresa de internet <http://www.divx.com>.

### **Redarea fișierelor în format MPEG-1/MPEG-2**

- Aparatul poate reda fișiere în format MPEG-1/MPEG-2 având codurile de extensie <.mpg>, <.mpeg>, <.mod>\*.
- \* Codul de extensie <.mod> se utilizează pentru fișierele în format MPEG-2, înregistrate cu ajutorul camerelor JVC Everio.
- Formatul de inscripționare trebuie să respecte sistemul/programul MPEG.
- Formatul fișierelor trebuie să fie MP@ML (Main Profile at Main Level)/SP@ML (Simple Profile at Main Level)/ MP@LL (Main Profile at Low Level).
- Fișierele audio trebuie să respecte formatul MPEG-1 Audio Layer-2 sau Dolby Digital.
- Rata maximă de transfer pentru semnalele video (în medie) este următoarea:
  - DVD: 4 Mbps; USB: 2 Mbps

Continuare pe pagina următoare

**Redarea fișierelor în format MP3/WMA/AAC/WAV**

- Aparatul poate reda fișiere având codul de extensie <.mp3>, <.wma>, <.m4a> sau <.wav> (indiferent dacă sunt scrise cu majuscule sau nu).
- Acest aparat poate reda fișiere în format MP3/WMA/AAC/WAV, în cazul în care sunt îndeplinite condițiile de mai jos:

**MP3:**

- Rată de transfer: 32 kbps — 320 kbps
- Frecvența de eșantionare: 48 kHz, 44,1 kHz, 32 kHz (pentru MPEG-1) 24 kHz, 22,05 kHz, 16 kHz (pentru MPEG-2)

**WMA:**

- Rată de transfer: 32 kbps — 320 kbps
- Frecvența de eșantionare: 48 kHz, 44,1 kHz, 32 kHz, 22,05 kHz
- Canal: Mono/stereo

**AAC:**

- Rată de transfer: 16 kbps — 320 kbps
- Frecvența de eșantionare: 48 kHz, 44,1 kHz
- Canal: 1 ch/2 ch

**WAV:**

- Frecvența de eșantionare: 44,1 kHz
- Canal: 1 ch/2 ch

- Acest aparat poate recunoaște în total 5.000 de fișiere și 250 de directoare (999 de fișiere per director).
- Numărul maxim de caractere pentru denumirile directoarelor și fișierelor este de 25 de caractere; 128 de caractere pentru elementele de identificare MP3/AAC/WAV; 64 de caractere pentru elementul de identificare WMA.
- Acest aparat poate afișa elementele de identificare ID3 (versiunea 1.0, 1.1, 2.2, 2.3 sau 2.4) pentru fișierele MP3 și poate afișa elementele de identificare pentru fișierele WMA/AAC/WAV.
- Acest aparat poate reda fișiere înregistrate în format VBR (variable bit rate – rată de transfer variabilă).

Fișierele înregistrate în format VBR au discrepanțe în indicarea timpului scurt.

- Acest aparat nu poate reda următoarele tipuri de fișiere:
  - fișiere MP3 codate în format MP3i și MP3 PRO.
  - fișiere MP3 codate în format Layer 1/2.
  - fișiere WMA codate în format fără pierderi, profesional și voice.
  - fișiere WMA care nu au ca bază programul Windows Media® Audio.
  - fișiere AAC create cu o altă aplicație decât iTunes.
  - fișiere AAC codate în format Apple fără pierderi.
  - fișiere WAV codate prin MS-ADPCM.
  - fișiere care conțin date în format AIFF, ATAC3 etc.

**■ Funcțiile Bluetooth****Informații generale**

- În timpul deplasării cu mașina, nu efectuați operațiuni complicate, precum apelarea numerelor de telefon, folosirea agendei telefonice, etc.  
În cazul efectuării unor astfel de acțiuni, opriți autovehiculul într-un loc sigur.
- În funcție de versiunea Bluetooth a dispozitivului, este posibil ca unele dispozitive Bluetooth să nu fie conectate la aceste aparate.
- Este posibil ca acest aparat să nu fie compatibil cu unele dispozitive Bluetooth.
- Condițiile de conectare pot varia, în funcție de împrejurări.
- La oprirea aparatului, dispozitivul este deconectat.

**Mesaje de avertizare pentru funcțiile Bluetooth**

|                                             |                                                                                                                                                                      |
|---------------------------------------------|----------------------------------------------------------------------------------------------------------------------------------------------------------------------|
| <b>ERR CNCT</b><br>(Eroare de conectare)    | Dispozitivul este înregistrat, dar conexiunea nu a putut fi realizată. Pentru reconectarea dispozitivului, utilizați funcția "CONNECT". (Vezi pagina 32.)            |
| <b>ERROR</b><br>(Eroare)                    | Efectuați din nou operația. Dacă mesajul "Error" este afișat din nou, verificați dacă dispozitivul suportă funcția respectivă.                                       |
| <b>UNFOUND</b><br>(Dispozitiv indisponibil) | Funcția "SEARCH" (Căutare) nu a detectat niciun dispozitiv Bluetooth disponibil.                                                                                     |
| <b>LOADING</b><br>(Actualizare)             | Aparatul actualizează agenda telefonică și/sau mesajele text.                                                                                                        |
| <b>WAIT</b><br>(Așteptați)                  | Aparatul se pregătește să utilizeze funcția Bluetooth. Dacă mesajul nu dispăre, opriți și reporniți aparatul, apoi reconectați dispozitivul (sau resetați aparatul). |
| <b>RESET 8</b>                              | Verificați conexiunea dintre adaptor și acest aparat.                                                                                                                |

**DAB**

- Doar serviciul primar DAB poate fi presetat, chiar dacă memorați și un al doilea serviciu.
- Un serviciu DAB presetat va fi șters la memorarea unui nou serviciu DAB cu același număr de presetare.

**iPod sau D. player**

- La pornirea acestui aparat, iPod-ul sau D.player-ul vor fi alimentate prin intermediul acestuia.
- La conectarea iPod-ului sau a D.player-ului, toate funcțiile acestora sunt dezactivate. Efectuați toate operațiile prin intermediul acestui aparat.
- Informațiile în format text pot să nu fie afișate corect.
- Dacă informația în format text conține mai mult de 8 caractere, aceasta se va derula pe afișaj. Pe afișajul acestui aparat, pot apărea până la 40 de caractere.

**Observație:**

La utilizarea unui iPod sau D.player, unele operații nu sunt efectuate corect sau în condițiile dorite. În acest caz, vizitați următorul site JVC:

**Pentru utilizatorii de iPod:** <<http://www.jvc.co.jp/english/car/support/ks-pd100/index.html>>

**Pentru utilizatorii de D. player:** <<http://www.jvc.co.jp/english/car/support/ks-pd500/index.html>>

**Setări generale—PSM**

- Setarea "AUTO" pentru atenuatorului intensității luminoase ("DIMMER") poate funcționa necorespunzător în cazul anumitor autovehicule, mai cu seamă al celor prevăzute cu buton de scădere a intensității luminoase. În acest caz, setați "DIMMER" la o opțiune diferită de "AUTO."
- Dacă schimbați setarea „AMP GAIN” (Amplificator) de la „HIGH PWR” (Putere ridicată) la „LOW PWR” (Putere scăzută) în timp ce volumul este setat la un nivel mai ridicat decât treapta „VOL 30”, aparatul va aduce automat volumul la nivelul „VOL 30”.







**Meniul de setări**

- În cazul în care limba pe care ați selectat-o nu este înregistrată în fișier, limba originală se utilizează în mod automat ca limbă inițială. În plus, setările limbilor inițiale nu vor funcționa așa cum le setați datorită programării lor interne.
- La selectarea aspectului panoramic „16:9” pentru o imagine cu aspect 4:3, imaginea suferă ușoare modificări ca urmare a procesului de convertire a aspectului.
- Pentru unele discuri, chiar și la selectarea aspectului „4:3 PAN SCAN”, mărimea ecranului poate deveni „4:3 LETTERBOX”.



Continuare pe pagina următoare

**Pictogramele de ghidare de pe ecran**

În timpul redării, următoarele pictograme de ghidare pot apărea pe monitor pentru o perioadă de timp.

-  : Redare
-  : Pauză de redare
-  : Video DVD/DVD-VR/VCD: derulare înainte cu viteză redusă
-  : Video DVD: redare înapoi cu viteză redusă
-  : Căutare înainte
-  : Căutare înapoi

DVD: Următoarele pictograme apar la începutul unei scene care conține:

-  : Limbi pentru mai multe subtitrări
-  : Limbi multi-audio
-  : Vizualizare din mai multe unghiuri

**Semnalele sonore emise prin ieșirile din spate**

- **Prin ieșirile analogice (Speaker out/LINE OUT/2<sup>nd</sup> AUDIO OUT):** este emis un semnal cu 2 canale. La redarea unui disc multi-canal, semnalele multi-canal sunt mixate. Sunetul DTS nu poate fi redat. (AUDIO—DOWN MIX: vezi pagina 47).
- **Prin ieșirea DIGITAL OUT (optică):**  
Prin această ieșire sunt emise semnale digitale (Linear PCM, Dolby Digital, DTS, MPEG Audio). (Pentru a afla mai multe detalii, consultați tabelul de la pagina 55).  
Pentru redarea sunetelor multi-canal, precum Dolby Digital, DTS și MPEG Audio, conectați la această ieșire un amplificator sau un decodor compatibil cu aceste surse multi-canal și setați corect funcția „DIGITAL AUDIO OUTPUT” (Ieșire audio digitală). (Vezi pagina 47.)
- **Funcția Dual Zone:**  
Prin cea de-a doua ieșire audio sunt emise semnale sonore cu 2 canale. La redarea unui disc multi-canal, semnalele multi-canal sunt mixate. (Vezi pagina 30.)

**Semnale emise prin ieșirea DIGITAL OUT**

Semnalele de ieșire diferă în funcție de setarea „DIGITAL AUDIO OUTPUT” din meniul de setare (vezi pagina 47).

| Disc redat         | Semnal de ieșire                                                        |                                    |                                   |                  |
|--------------------|-------------------------------------------------------------------------|------------------------------------|-----------------------------------|------------------|
|                    | STREAM/PCM                                                              | DOLBY DIGITAL/PCM                  | Doar pentru formatul PCM          | OFF (Dezactivat) |
| DVD-Video          | 48 kHz, 16/20/24 biți Linear PCM                                        | 48 kHz, 16 biți stereo PCM Linear* |                                   | OFF (Dezactivat) |
|                    | 96 kHz, PCM Linear                                                      | 48 kHz, 16 biți stereo PCM Linear  |                                   |                  |
|                    | Dolby Digital                                                           | Flux de biți Dolby Digital         | 48 kHz, 16 biți stereo PCM Linear |                  |
|                    | DTS                                                                     | Flux de biți DTS                   |                                   |                  |
|                    | MPEG Audio                                                              | Flux de biți MPEG                  | 48 kHz, 16 biți stereo PCM Linear |                  |
| CD audio, CD video | 44,1 kHz, 16 biți stereo PCM Linear / 48 kHz, 16 biți stereo PCM Linear |                                    |                                   |                  |
| CD audio cu DTS    | Flux de biți DTS                                                        |                                    |                                   |                  |
| DivX/MPEG          | Dolby Digital                                                           | Flux de biți Dolby Digital         | 48 kHz, 16 biți stereo PCM Linear |                  |
|                    | MPEG Audio                                                              | 32/44,1/48 kHz, 16 biți PCM Linear |                                   |                  |
| MP3/WMA            | 32/44,1/48 kHz, 16 biți PCM Linear                                      |                                    |                                   |                  |
| AAC                | 44,1/48 kHz, 16 biți PCM Linear                                         |                                    |                                   |                  |
| WAV                | 44,1 kHz, 16 biți stereo PCM Linear                                     |                                    |                                   |                  |

\* În cazul în care discurile nu sunt protejate împotriva copierii, semnalele digitale pot fi emise la o rată de 20 sau 24 biți (la rata de transfer originală) prin ieșirea DIGITAL OUT.

Continuare pe pagina următoare

| Cod | Limbă     | Cod | Limbă           | Cod | Limbă         | Cod | Limbă          | Cod | Limbă       |
|-----|-----------|-----|-----------------|-----|---------------|-----|----------------|-----|-------------|
| AA  | Afar      | FA  | Persană         | KL  | Groenlandeză  | OC  | Occitană       | ST  | Sesotho     |
| AB  | Abhază    | FI  | Finlandeză      | KM  | Cambogiană    | OM  | (Afan) Oromo   | SU  | Sundaneză   |
| AF  | Afrikaans | FJ  | Fiji            | KN  | Kannada       | OR  | Oriya          | SW  | Swahili     |
| AM  | Ameharic  | FO  | Faroeză         | KO  | Coreeană(KOR) | PA  | Panjabi        | TA  | Tamil       |
| AR  | Arabă     | FY  | Friziană        | KS  | Kashmiri      | PL  | Polonă         | TE  | Telugu      |
| AS  | Assameză  | GA  | Irlandeză       | KU  | Kurdă         | PS  | Pashto, Pushto | TG  | Tajik       |
| AY  | Aymara    | GD  | Galeză scoțiană | KY  | Kirghiz       | PT  | Portugheză     | TH  | Thailandeză |
| AZ  | Azeră     | GL  | Galiciană       | LA  | Latină        | QU  | Quechua        | TI  | Tigrinya    |
| BA  | Bashkir   | GN  | Guarani         | LN  | Lingala       | RM  | Reto-romană    | TK  | Turkmenă    |
| BE  | Bielorusă | GU  | Gujarati        | LO  | Laotjană      | RN  | Kirundi        | TL  | Tagalog     |
| BG  | Bulgară   | HA  | Hausa           | LT  | Lituaniană    | RO  | Română         | TN  | Setswana    |
| BH  | Bihari    | HI  | Hindi           | LV  | Letonă        | RW  | Kinyarwanda    | TO  | Tonga       |
| BI  | Bislama   | HR  | Croată          | MG  | Malagasy      | SA  | Sanscrită      | TR  | Turcă       |
| BN  | Bengaleză | HU  | Ungară          | MI  | Maori         | SD  | Sindhi         | TS  | Tsonga      |
| BO  | Tibetană  | HY  | Armeană         | MK  | Macedoneană   | SG  | Sangho         | TT  | Tătară      |
| BR  | Bretonă   | IA  | Interlingua     | ML  | Malayalam     | SH  | Sârbo-croată   | TW  | Twi         |
| CA  | Catalană  | IE  | Interlingue     | MN  | Mongolă       | SI  | Singhaleză     | UK  | Ucraineană  |
| CO  | Corsicană | IK  | Inupiak         | MO  | Moldovenească | SK  | Slovacă        | UR  | Urdu        |
| CS  | Cehă      | IN  | Indoneziană     | MR  | Marathi       | SL  | Slovenă        | UZ  | Uzbekă      |
| CY  | Galeză    | IS  | Islandeză       | MS  | Malay (MAY)   | SM  | Samoan         | VI  | Vietnameză  |
| DZ  | Bhutani   | IW  | Ebraică         | MT  | Malteză       | SN  | Shona          | VO  | Volapuk     |
| EL  | Greacă    | JI  | Idiș            | MY  | Burmeză       | SO  | Somaleză       | WO  | Wolof       |
| EO  | Esperanto | JW  | Javaneză        | NA  | Nauru         | SQ  | Albaneză       | XH  | Xhosa       |
| ET  | Estonă    | KA  | Georgiană       | NE  | Nepaleză      | SR  | Sârbă          | YO  | Yoruba      |
| EU  | Bască     | KK  | Kazakh          | NO  | Norvegiană    | SS  | Siswati        | ZU  | Zulu        |



# Îndrumar de depanare

Ceea ce pare a fi o problemă, nu este întotdeauna ceva foarte grav. Verificați următoarele puncte înainte de a apela la un centru de service.

|                             | Simptom                                                                                                                                                                                     | Soluție/Cauză                                                                                                                                                                                  |
|-----------------------------|---------------------------------------------------------------------------------------------------------------------------------------------------------------------------------------------|------------------------------------------------------------------------------------------------------------------------------------------------------------------------------------------------|
| Informații generale         | <ul style="list-style-type: none"><li>Difuzoarele nu emit niciun sunet.</li></ul>                                                                                                           | <ul style="list-style-type: none"><li>Reglați volumul la nivelul optim.</li><li>Verificați cablurile și conexiunile.</li></ul>                                                                 |
|                             | <ul style="list-style-type: none"><li>Aparatul nu funcționează.</li></ul>                                                                                                                   | Resetați aparatul (vezi pagina 3).                                                                                                                                                             |
| FM/AM                       | <ul style="list-style-type: none"><li>Funcția de presetare automată a sistemului SSM nu funcționează.</li></ul>                                                                             | Efectuați memorarea manuală a posturilor de radio.                                                                                                                                             |
|                             | <ul style="list-style-type: none"><li>Se percepe zgomot de fond în timpul funcționării aparatului de radio.</li></ul>                                                                       | Conectați bine antena.                                                                                                                                                                         |
| Generalități ale discurilor | <ul style="list-style-type: none"><li>Discul nu poate fi redat.</li></ul>                                                                                                                   | Introduceți discul în mod corect.                                                                                                                                                              |
|                             | <ul style="list-style-type: none"><li>Discul nu poate fi nici redat, nici ejectat.</li></ul>                                                                                                | <ul style="list-style-type: none"><li>Deblocați discul (vezi pagina 15).</li><li>Ejectați discul în mod forțat (vezi pagina 3).</li></ul>                                                      |
|                             | <ul style="list-style-type: none"><li>Discurile inscriptibile/reinscriptibile nu pot fi redate.</li><li>Nu se poate trece peste piesele discurilor inscriptibile/reinscriptibile.</li></ul> | <ul style="list-style-type: none"><li>Introduceți în fantă un disc finalizat.</li><li>Finalizați discurile prin intermediul componente pe care ați utilizat-o pentru inscripționare.</li></ul> |
|                             | <ul style="list-style-type: none"><li>Discul nu este recunoscut.</li></ul>                                                                                                                  | Ejectați discul în mod forțat (vezi pagina 3).                                                                                                                                                 |
|                             | <ul style="list-style-type: none"><li>Sunetul și imaginile sunt uneori întrerupte sau distorsionate.</li></ul>                                                                              | <ul style="list-style-type: none"><li>Întrerupeți redarea în timpul deplasărilor pe teren accidentat.</li><li>Schimbați discul.</li><li>Verificați cablurile și conexiunile.</li></ul>         |
|                             | <ul style="list-style-type: none"><li>Pe monitor nu este afișată nicio imagine redată (Video DVD/DVD-VR/DivX/MPEG/VCD).</li></ul>                                                           | Cablul frânei de parcare nu este conectat în mod corespunzător. (Consultați Manualul de instalare/conectare).                                                                                  |
|                             | <ul style="list-style-type: none"><li>Pe monitor nu este afișată nicio imagine.</li></ul>                                                                                                   | <ul style="list-style-type: none"><li>Conectați cablul video în mod corespunzător.</li><li>Selectați intrarea corectă pe monitor.</li></ul>                                                    |
|                             | <ul style="list-style-type: none"><li>Pe monitor nu apar marginile din stânga și din dreapta ale imaginii.</li></ul>                                                                        | Selectați "4:3 LETTERBOX" (vezi pagina 47).                                                                                                                                                    |

Continuare pe pagina următoare

|                                                                                              | Simptom                                                                                                                                                                                                          | Soluție/Cauză                                                                                                                                                                                                                                                                                                                                                                                                                                          |
|----------------------------------------------------------------------------------------------|------------------------------------------------------------------------------------------------------------------------------------------------------------------------------------------------------------------|--------------------------------------------------------------------------------------------------------------------------------------------------------------------------------------------------------------------------------------------------------------------------------------------------------------------------------------------------------------------------------------------------------------------------------------------------------|
| DivX/MPEG Video/MP3/WMA/AAC/WAV și dispozitiv USB                                            | <ul style="list-style-type: none"> <li>Pieseile nu pot fi redate.</li> </ul>                                                                                                                                     | <ul style="list-style-type: none"> <li>Înregistrați piesele utilizând o aplicație corespunzătoare diferitelor tipuri de disc (vezi pagina 6).</li> <li>Adăugați extensia &lt;.divx&gt;, &lt;.div&gt;, &lt;.avi&gt;, &lt;.mpg&gt;, &lt;.mpeg&gt;, &lt;.mp3&gt;, &lt;.wma&gt;, &lt;.m4a&gt;, sau &lt;.wav&gt; la denumirea fișierelor.</li> </ul>                                                                                                        |
|                                                                                              | <ul style="list-style-type: none"> <li>Se produc zgomote.</li> </ul>                                                                                                                                             | <p>Piesa redată nu este în formatul MP3/WMA/AAC/WAV. Treceți la altă piesă. (Nu adăugați extensia &lt;.mp3&gt;, &lt;.wma&gt;, &lt;.m4a&gt; sau &lt;.wav&gt; pentru piesele care nu sunt în format MP3/WMA/AAC/WAV).</p>                                                                                                                                                                                                                                |
|                                                                                              | <ul style="list-style-type: none"> <li>Sunetul se întrerupe din când în când, în timpul redării unei piese de pe un dispozitiv USB.</li> </ul>                                                                   | <p>Piese MP3/WMA/AAC/WAV nu au fost copiate corespunzător pe dispozitivul USB. Copiați piesele MP3/WMA/AAC/WAV din nou în dispozitivul USB și repetați operațiunea.</p>                                                                                                                                                                                                                                                                                |
|                                                                                              | <ul style="list-style-type: none"> <li>Este nevoie de un interval mai lung pentru citire.</li> <li>În timpul redării conținutului unui dispozitiv USB mesajul "READING" apare intermitent pe display.</li> </ul> | <ul style="list-style-type: none"> <li>Tempul de citire variază în funcție de complexitatea configurației directorului/fișierului.</li> <li>Tempul de citire variază în funcție de tipul de dispozitiv USB.</li> <li>Nu utilizați prea multe ierarhii, directoare și directoare goale*.</li> <li>Oprțiți și porniți din nou alimentarea cu energie.</li> <li>* <i>Director gol sau care conține date, dar nu în format MP3/WMA/AAC/WAV.</i></li> </ul> |
|                                                                                              | <ul style="list-style-type: none"> <li>Pieseile nu pot fi redate în ordinea dorită de dumneavoastră.</li> </ul>                                                                                                  | <p>Ordinea de redare este stabilită la înregistrarea fișierelor.</p>                                                                                                                                                                                                                                                                                                                                                                                   |
|                                                                                              | <ul style="list-style-type: none"> <li>Nu se emite niciun sunet atunci când imaginea este afișată în timpul redării unui fișier video DivX/MPEG.</li> </ul>                                                      | <ul style="list-style-type: none"> <li>Înregistrați piesa audio utilizând MP3 sau Dolby Digital ca format audio pentru fișierele DivX.</li> <li>Înregistrați piesa audio utilizând MPEG1 Audio Layer 2 ca format audio pentru fișierele video MPEG.</li> </ul>                                                                                                                                                                                         |
| <ul style="list-style-type: none"> <li>Tempul de redare scurs nu este cel corect.</li> </ul> | <p>Acest lucru se întâmplă uneori în timpul redării. Acest lucru depinde de ordine în care piesele au fost înregistrate pe disc.</p>                                                                             |                                                                                                                                                                                                                                                                                                                                                                                                                                                        |

|                                                          | Simptom                                                                                                                                                                                                                                             | Soluție/Cauză                                                                                                                                                                                                                                                                                                                |
|----------------------------------------------------------|-----------------------------------------------------------------------------------------------------------------------------------------------------------------------------------------------------------------------------------------------------|------------------------------------------------------------------------------------------------------------------------------------------------------------------------------------------------------------------------------------------------------------------------------------------------------------------------------|
| DivX/MPEG Video/MP3/<br>WMA/AAC/WAV și dispozitiv<br>USB | <ul style="list-style-type: none"> <li>Pe display apar alternativ mesajele „PLEASE” și „EJECT” în timpul redării unui disc.</li> <li>Pe display apar mesajele “NO FILE” sau “NO USB” în timpul redării conținutului unui dispozitiv USB.</li> </ul> | <ul style="list-style-type: none"> <li>Introduceți un disc care conține piese codate într-un format corespunzător.</li> <li>Conectați un dispozitiv USB care conține piese codate într-un format corespunzător.</li> <li>Nu pot fi accesate în mod corespunzător toate piesele înregistrate pe un dispozitiv USB.</li> </ul> |
|                                                          | <ul style="list-style-type: none"> <li>Caracterele nu sunt afișate corect (de exemplu, denumirea albumului).</li> </ul>                                                                                                                             | Acest aparat poate afișa doar litere (majuscule), numere și un număr limitat de simboluri.                                                                                                                                                                                                                                   |
| Bluetooth *                                              | <ul style="list-style-type: none"> <li>Dispozitivul Bluetooth nu detectează aparatul.</li> </ul>                                                                                                                                                    | Acest aparat nu poate fi conectat decât cu un telefon mobil Bluetooth și un dispozitiv audio Bluetooth, la fiecare conectare. În timpul conectării unui dispozitiv, aparatul nu poate fi detectat de la un alt dispozitiv. Deconectați dispozitivul curent conectat și căutați din nou.                                      |
|                                                          | <ul style="list-style-type: none"> <li>Aparatul nu detectează dispozitivul Bluetooth.</li> </ul>                                                                                                                                                    | <ul style="list-style-type: none"> <li>Verificați setarea Bluetooth a dispozitivului.</li> <li>Efectuați căutarea de la dispozitivul Bluetooth. După detectarea aparatului de către dispozitiv, selectați opțiunea “OPEN” a aparatului pentru a conecta dispozitivul. (Vezi pagina 31.)</li> </ul>                           |
|                                                          | <ul style="list-style-type: none"> <li>Aparatul nu este compatibil cu dispozitivul Bluetooth.</li> </ul>                                                                                                                                            | <ul style="list-style-type: none"> <li>Introduceți același cod PIN atât pentru aparat cât și pentru dispozitivul pe care doriți să-l conectați.</li> <li>Selectați denumirea dispozitivului din opțiunea “SPECIAL” (Dispozitiv special) și încercați să-l reconectați. (Vezi pagina 32.)</li> </ul>                          |
|                                                          | <ul style="list-style-type: none"> <li>Se aud ecouri sau zgomote.</li> </ul>                                                                                                                                                                        | Reglați poziția microfonului.                                                                                                                                                                                                                                                                                                |
|                                                          | <ul style="list-style-type: none"> <li>Calitatea sunetului apelului telefonic este scăzută.</li> </ul>                                                                                                                                              | <ul style="list-style-type: none"> <li>Reduceți distanța dintre aparat și dispozitivul audio Bluetooth.</li> <li>Mergeți într-o zonă cu semnal mai puternic.</li> </ul>                                                                                                                                                      |
|                                                          | <ul style="list-style-type: none"> <li>În timpul redării unui dispozitiv audio Bluetooth, sunetul este redat cu întreruperi sau nu este redat deloc.</li> </ul>                                                                                     | <ul style="list-style-type: none"> <li>Reduceți distanța dintre aparat și dispozitivul audio Bluetooth.</li> <li>Deconectați dispozitivul conectat în vederea utilizării funcției “BT-PHONE”.</li> <li>Opriiți și reporniți aparatul.</li> <li>Reconectați dispozitivul (până la restaurarea sunetului).</li> </ul>          |
|                                                          | <ul style="list-style-type: none"> <li>Dispozitivul audio conectat nu răspunde la comenzi.</li> </ul>                                                                                                                                               | Verificați dacă dispozitivul audio conectat este compatibil cu profilul AVRCP (Audio Video Remote Control Profile – Profil de telecomandă audio-video).                                                                                                                                                                      |

\* Pentru mai multe informații despre funcțiile Bluetooth, citiți, de asemenea, instrucțiunile furnizate împreună cu adaptorul Bluetooth.

|                                                                                                | Simptom                                                             | Soluție/Cauză                                                                                                                                                                               |
|------------------------------------------------------------------------------------------------|---------------------------------------------------------------------|---------------------------------------------------------------------------------------------------------------------------------------------------------------------------------------------|
| Schimbătorul de CD-uri                                                                         | • Pe afișaj apare mesajul „NO DISC”.                                | Introduceți un disc în magazie.                                                                                                                                                             |
|                                                                                                | • Pe afișaj apare mesajul „NO MAG”.                                 | Introduceți magazia.                                                                                                                                                                        |
|                                                                                                | • Pe afișaj apare mesajul „RESET 8”.                                | Conectați aparatul la schimbătorul de CD-uri în mod corect și apăsați tasta de resetare a schimbătorului de CD-uri.                                                                         |
|                                                                                                | • Pe afișaj apare mesajul „RESET 1” – „RESET 7”.                    | Apăsați tasta de resetare a schimbătorului de CD-uri.                                                                                                                                       |
|                                                                                                | • Schimbătorul de CD-uri nu funcționează.                           | Resetați aparatul (vezi pagina 3).                                                                                                                                                          |
| DAB                                                                                            | • Pe afișaj apare mesajul „noSIGNAL” (fără semnal).                 | Mergeți într-o zonă cu semnal mai puternic.                                                                                                                                                 |
|                                                                                                | • Pe afișaj apare mesajul „RESET 8”.                                | Conectați acest aparat și tunerul DAB în mod corespunzător și reporniți aparatul (vezi pagina 3).                                                                                           |
|                                                                                                | • Tunerul DAB nu funcționează deloc.                                | Reconectați acest aparat și tunerul DAB în mod corespunzător. Apoi, resetați aparatul (vezi pagina 3).                                                                                      |
|                                                                                                | • Pe afișaj apare mesajul „ANTENNA”.                                | Verificați cablurile și conexiunile.                                                                                                                                                        |
| iPod/D. player                                                                                 | • iPod-ul sau D. player-ul nu pornește sau nu funcționează.         | <ul style="list-style-type: none"> <li>• Verificați cablul de conectare și conexiunea.</li> <li>• Actualizați versiunea dumneavoastră de firmware.</li> <li>• Încărcați bateria.</li> </ul> |
|                                                                                                | • Sunetul este distorsionat.                                        | Dezactivați fie egalizatorul aparatului fie al iPod / D. player-ului.                                                                                                                       |
|                                                                                                | • Pe afișaj apar mesajele „NO IPOD” sau „NO DP”.                    | <ul style="list-style-type: none"> <li>• Verificați cablul de conectare și conexiunea.</li> <li>• Încărcați bateria.</li> </ul>                                                             |
|                                                                                                | • Redarea este întreruptă.                                          | Căștile s-au deconectat în timpul redării. Reluați redarea (vezi pagina 38).                                                                                                                |
|                                                                                                | • Nu se emite niciun sunet la conectarea unui iPod nano.            | <ul style="list-style-type: none"> <li>• Deconectați căștile de la iPod-ul nano.</li> <li>• Actualizați versiunea firmware a iPod-ului nano.</li> </ul>                                     |
|                                                                                                | • Nu se emite niciun sunet.                                         | Deconectați adaptorul de la D. player. Apoi conectați-l din nou.                                                                                                                            |
|                                                                                                | • La conectarea unui D. Player, pe afișaj apare mesajul „ERROR 01”. |                                                                                                                                                                                             |
|                                                                                                | • Pe afișaj apar mesajele „NO FILES” sau „NO TRACK”.                | Nu există nicio piesă în memorie. Introduceți piese în iPod sau în D. player.                                                                                                               |
|                                                                                                | • Pe afișaj apare mesajul „RESET 1” – „RESET 7”.                    | Deconectați adaptorul atât de la aparat cât și de la iPod/D. player. Apoi conectați-l din nou.                                                                                              |
|                                                                                                | • Pe afișaj apare mesajul „RESET 8”.                                | Verificați conexiunea dintre adaptor și acest aparat.                                                                                                                                       |
| • Comenzile iPod-ului sau D. player-ului nu funcționează după deconectarea de la acest aparat. | Resetați iPod-ul sau D. player-ul.                                  |                                                                                                                                                                                             |

| SECȚIUNEA AMPLIFICATORULUI AUDIO                    |                                                                                        |                                                                                      |
|-----------------------------------------------------|----------------------------------------------------------------------------------------|--------------------------------------------------------------------------------------|
| Putere maximă de ieșire:                            | Față/Spate:                                                                            | 50 W/canal                                                                           |
| Putere continuă (RMS):                              | Față/Spate:                                                                            | 19 W/canal la 4 Ω, 40 – 20 000 Hz, cu o distorsiune armonică totală mai mică de 0,8% |
| Impedanță de intrare:                               |                                                                                        | 4 Ω (admisibil între 4 Ω și 8 Ω)                                                     |
| Gamă de control a egalizatorului:                   | Frecvențe:                                                                             | 60 Hz, 150 Hz, 400 Hz, 1 kHz, 2,5 kHz, 6,3 kHz, 15 kHz                               |
|                                                     | Nivel:                                                                                 | ± 10 dB                                                                              |
| Raport semnal/zgomot:                               |                                                                                        | 70 dB                                                                                |
| Nivelul de ieșire a sunetului:                      | Digital (DIGITAL OUT: optică):                                                         | Lungimea unde de lucru: 660 nm<br>Nivel de ieșire: între –21 dBm și –15 dBm          |
|                                                     | Nivel ieșire/impedanță:                                                                | Sarcină de 2,5 V/20 kΩ (scară completă)                                              |
|                                                     | Impedanță de ieșire:                                                                   | 1 kΩ                                                                                 |
| Nivel de ieșire pentru difuzorul de bas/Impedanță : |                                                                                        | Sarcină de 2,5 V/20 kΩ (scară completă)                                              |
| Sistem de culori:                                   |                                                                                        | PAL                                                                                  |
| Ieșire video (compusă):                             |                                                                                        | 1 V <sub>p</sub> -p/75 Ω                                                             |
| Alte mufe:                                          | Schimbător de CD-uri, intrare telecomandă volan, intrare LINE IN, a doua ieșiri audio. |                                                                                      |

| SECȚIUNEA RADIORECEPTORULUI |                                            |                                                    |
|-----------------------------|--------------------------------------------|----------------------------------------------------|
| Interval de frecvență:      | FM:                                        | 87,5 MHz - 108,0 MHz                               |
|                             | AM:                                        | (UM) 522 kHz – 1.620 kHz<br>(UL) 144 kHz - 279 kHz |
| Radioreceptor FM:           | Sensibilitate utilă:                       | 11,3 dBf (1,0 μV/75 Ω)                             |
|                             | Prag de sensibilitate de 50 dB:            | 16,3 dBf (1,8 μV/75 Ω)                             |
|                             | Selectare de canale alternative (400 kHz): | 65 dB                                              |
|                             | Răspuns în frecvență:                      | 40 Hz - 15 000 Hz                                  |
|                             | Separare stereo:                           | 30 dB                                              |
| Radioreceptor UM            | Sensibilitate/<br>Selectivitate:           | 20 μV/35 dB                                        |
| Radioreceptor UL            | Sensibilitate:                             | 50 μV                                              |

Continuare pe pagina următoare

| SECȚIUNEA DVD/CD PLAYER-ULUI      |                                   |                                                                       |                                                                       |
|-----------------------------------|-----------------------------------|-----------------------------------------------------------------------|-----------------------------------------------------------------------|
| Sistem de detectare a semnalului: |                                   | Citire optică fără contact mecanic (laser cu semiconductori)          |                                                                       |
| Număr de canale:                  |                                   | 2 canale (stereo)                                                     |                                                                       |
| Răspuns în frecvență:             |                                   | DVD, fs=48 kHz/96 kHz:                                                | 16 Hz - 22 000 Hz                                                     |
|                                   |                                   | CD, fs=44,1 kHz:                                                      | 16 Hz - 20 000 Hz                                                     |
| Interval dinamic:                 |                                   | 96 dB                                                                 |                                                                       |
| Raport semnal/zgomot:             |                                   | 98 dB                                                                 |                                                                       |
| Distorsiuni ale sunetului:        |                                   | Sub limita măsurabilă                                                 |                                                                       |
| Video DivX/MPEG:                  | Video:                            | Rezoluție maximă:                                                     | 720 × 480 pixeli (30 fps)<br>720 × 576 pixeli (25 fps)                |
|                                   | Audio:                            | Rată de transfer:                                                     | DivX: 32 kbps – 320 kbps<br>Video MPEG: 32 kbps – 320 kbps            |
|                                   |                                   | Frecvență de eșantionare: DivX:                                       | MPEG-1: 32 kHz, 44,1 kHz, 48 kHz<br>MPEG-2: 16 kHz, 22,05 kHz, 24 kHz |
|                                   |                                   | Frecvență de eșantionare: Video MPEG:                                 | 32 kHz, 44,1 kHz, 48 kHz                                              |
| MP3:                              | Rată de transfer:                 | 32 kbps – 320 kbps                                                    |                                                                       |
|                                   | Frecvență de eșantionare:         | MPEG-1: 32 kHz, 44,1 kHz, 48 kHz<br>MPEG-2: 16 kHz, 22,05 kHz, 24 kHz |                                                                       |
| WMA:                              | Rată de transfer:                 | 32 kbps – 320 kbps                                                    |                                                                       |
|                                   | Frecvență de eșantionare:         | 22,05 kHz, 32 kHz, 44,1 kHz, 48 kHz                                   |                                                                       |
| AAC:                              | Rată de transfer:                 | 16 kbps – 320 kbps                                                    |                                                                       |
|                                   | Frecvență de eșantionare:         | 44,1 kHz, 48 kHz                                                      |                                                                       |
| WAV:                              | Rată de transfer la cuantificare: | 16 biți                                                               |                                                                       |
|                                   | Frecvență de eșantionare:         | 44,1 kHz                                                              |                                                                       |

| Secțiunea USB-ului                    |                |                                 |
|---------------------------------------|----------------|---------------------------------|
| USB Standard:                         |                | USB 1,1/USB 2,0                 |
| Rata de transfer a datelor:           | Viteză maximă: | Maxim 12 Mbps                   |
|                                       | Viteză redusă: | Maxim 1,5 Mbps                  |
| Dispozitiv compatibil:                |                | Dispozitiv de stocare în masă   |
| Sisteme de fișiere compatibile:       |                | FAT 12/16/32                    |
| Format audio/video ce poate fi redat: |                | DivX/MPEG Video/MP3/WMA/AAC/WAV |
| Curent maxim:                         |                | 500 mA                          |

| INFORMAȚII GENERALE                |                                                |                                        |
|------------------------------------|------------------------------------------------|----------------------------------------|
| Alimentare:                        | Tensiune de funcționare:                       | 14,4 V CC. (tolerat între 11 V - 16 V) |
| Sistem de legare la masă:          |                                                | Masă negativă                          |
| Temperatură admisă de funcționare: |                                                | între 0°C și +40°C                     |
| Dimensiuni (L × Î × A):            | Spațiu necesar pentru instalare (aproximativ): | 182 mm × 52 mm × 158 mm                |
|                                    | Dimensiunile panoului (aproximativ):           | 188 mm × 58 mm × 12 mm                 |
| Masă (aproximativ):                |                                                | 1,6 kg (fără accesorii)                |

*Design-ul și datele tehnice se pot schimba fără notificare prealabilă.*

- Fabricat sub licența Dolby Laboratories. Dolby și simbolul dublu D sunt mărci înregistrate ale Dolby Laboratories.
- "DTS" și "DTS Digital Out" sunt mărci înregistrate ale DTS, Inc.
- "DVD Logo" este marcă a DVD Format/Logo Licensing Corporation înregistrată în S.U.A., Japonia și alte țări.
- DivX, DivX Ultra Certified și logo-urile asociate sunt mărci înregistrate ale DivX, inc. și nu pot fi utilizate decât sub contract de licență.
- Produs oficial DivX® Ultra Certified
- Redă orice versiune de DivX® video (inclusiv DivX® 6) cu redare avansată a fișierelor media DivX® și a formatului media DivX® Media Format
- Microsoft și Windows Media sunt fie mărci înregistrate ca atare, fie mărci aparținând companiei Microsoft Corporation din Statele Unite ale Americii și/sau din alte țări.
- iPod este marcă înregistrată a Apple Inc., înregistrată în S.U.A. și în alte țări.
- Logotipul și siglele Bluetooth sunt deținute de Bluetooth SIG, Inc. și orice utilizare a mărcii de către compania Victor Company of Japan, Limited (JVC) se face sub licență. Alte mărci înregistrate și denumiri comerciale aparțin proprietarilor de drept.

## Free Manuals Download Website

<http://myh66.com>

<http://usermanuals.us>

<http://www.somanuals.com>

<http://www.4manuals.cc>

<http://www.manual-lib.com>

<http://www.404manual.com>

<http://www.luxmanual.com>

<http://aubethermostatmanual.com>

Golf course search by state

<http://golfingnear.com>

Email search by domain

<http://emailbydomain.com>

Auto manuals search

<http://auto.somanuals.com>

TV manuals search

<http://tv.somanuals.com>