

JVC



Español

Italiano

DVD DIGITAL CINEMA SYSTEM SYSTEMA DVD DIGITAL CINEMA SISTEMA CINEMA DIGITALE DVD

TH-S9

Consists of XV-THS9, SP-PWS9,
SP-THS9F, SP-THS9C and SP-THS9S

Consta de XV-THS9, SP-PWS9,
SP-THS9F, SP-THS9C y SP-THS9S

L'impianto è formato da XV-THS9,
SP-PWS9, SP-THS9F, SP-THS9C e
SP-THS9S

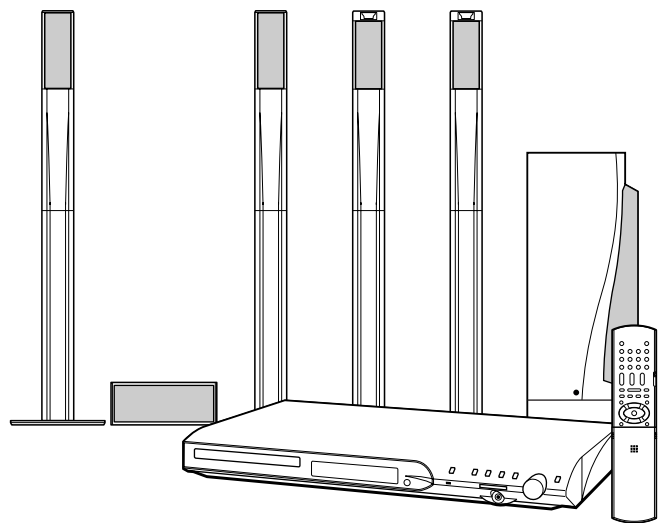

TH-S7

Consists of XV-THS7, SP-PWS7,
SP-THS7F, SP-THS9C and SP-THS7S

Consta de XV-THS7, SP-PWS7, SP-THS7F,
SP-THS9C y SP-THS7S

L'impianto è formato da XV-THS7, SP-PWS7,
SP-THS7F, SP-THS9C e SP-THS7S

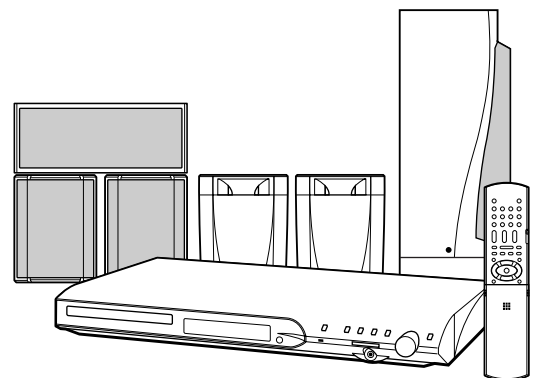

Digital Direct Progressive Scan

INSTRUCTIONS MANUAL DE INSTRUCCIONES ISTRUZIONI

LVT1149-006A
[EN]

Warnings, Cautions and Others / Avisos, precauciones y otras notas / Avvertenze e precauzioni da osservare

CAUTION

To reduce the risk of electrical shocks, fire, etc.:

1. Do not remove screws, covers or cabinet.
2. Do not expose this appliance to rain or moisture.

PRECAUCIÓN

Para reducir el riesgo de descargas eléctricas, fuego, etc.:

1. No quitar los tornillos, tapas o caja.
2. No exponer el aparato a la lluvia ni a la humedad.

ATTENZIONE

Per ridurre il rischio di shock elettrici, incendi, ecc.

1. Non toglieate viti, coperchi o la scatola.
2. Non esponete l'apparecchio alla pioggia e all'umidità.

CAUTION – button! (XV-THS9/XV-THS7)

Disconnect the mains plug to shut the power off completely (the STANDBY lamp goes off).

The  button in any position does not disconnect the mains line.

- When the system is on standby, the STANDBY lamp lights red.
- When the system is turned on, the STANDBY lamp goes off. The power can be remote controlled.

PRECAUCIÓN – Botón ! (XV-THS9/XV-THS7)

Para desactivar la alimentación completamente, desenchufe el cable de alimentación de CA (la lámpara STANDBY se apaga).

La línea de la red no se desconecta en ninguna de las posiciones del botón .

- Cuando el sistema se encuentra en standby, la lámpara STANDBY se enciende en rojo.
- Cuando se activa la alimentación del sistema, la lámpara STANDBY se apaga.

La alimentación puede ser controlada a distancia.

ATTENZIONE – tasto ! (XV-THS9/XV-THS7)

Scollegare il cavo d'alimentazione per escludere completamente l'alimentazione (la spia STANDBY si spegne).

Il tasto  non esclude l'alimentazione in nessuna posizione.

- Quando il sistema è in standby, la spia STANDBY s'illumina di rosso.
- Quando il sistema è acceso, la spia STANDBY si spegne. L'alimentazione può essere controllata con il telecomando.

Per l'Italia:

“Si dichiara che il questo prodotto di marca JVC è conforme alle prescrizioni del Decreto Ministeriale n.548 del 28/08/95 pubblicato sulla Gazzetta Ufficiale della Repubblica Italiana n.301 del 28/12/95.”

CAUTION (SP-PWS9/SP-PWS7)

The power supply to the subwoofer is linked to the center unit. The POWER ON lamp on the subwoofer lights green when the power is turned on.

PRECAUCIÓN (SP-PWS9/SP-PWS7)

El suministro de energía al altavoz de subgraves está vinculado a la unidad central. La lámpara POWER ON del altavoz de subgraves se enciende en verde al encenderse el sistema.

ATTENZIONE (SP-PWS9/SP-PWS7)

L'alimentazione elettrica del subwoofer è collegata all'unità centrale. La spia POWER ON sul subwoofer si accende in verde quando l'apparecchio viene acceso.

IMPORTANT FOR LASER PRODUCTS

1. CLASS 1 LASER PRODUCT
2. **CAUTION:** Do not open the top cover. There are no user serviceable parts inside the unit; leave all servicing to qualified service personnel.
3. **CAUTION:** Visible and invisible laser radiation when open and interlock failed or defeated. Avoid direct exposure to beam.
4. REPRODUCTION OF LABEL: CAUTION LABEL, PLACED INSIDE THE UNIT.

IMPORTANTE PARA PRODUCTOS LÁSER

1. PRODUCTO LÁSER CLASE 1
2. **PRECAUCIÓN:** No abra la tapa superior. En el interior de la unidad no hay piezas que pueda reparar el usuario; encargue el servicio a personal técnico cualificado.
3. **PRECAUCIÓN:** Radiación láser visible e invisible en caso de apertura o con interbloqueo averiado o defectuoso. Evite la exposición directa a los haces.
4. REPRODUCCIÓN DE LA ETIQUETA: ETIQUETA DE PRECAUCIÓN, COLOCADA EN EL INTERIOR DE LA UNIDAD.

AVVERTENZE IMPORTANTI SUI PRODOTTI LASER

1. PRODOTTO LASER DI CLASSE 1
2. **ATTENZIONE:** Non aprire il coperchio superiore. Nessuna parte interna dell'unità richiede manutenzione da parte dell'utente; per la manutenzione rivolgersi al personale qualificato.
3. **ATTENZIONE:** Quando l'unità è aperta e il dispositivo di sincronizzazione è guasto o non funzionante, si può verificare l'emissione di radiazioni laser visibili o non visibili. Evitare l'esposizione diretta ai raggi laser.
4. RIPRODUZIONE DELL'ETICHETTA: ETICHETTA DI AVVERTENZA, POSIZIONATA SULLA SUPERFICIE INTERNA DELL'UNITÀ.

CAUTION: Visible and invisible laser radiation when open and interlock failed or defeated. AVOID DIRECT EXPOSURE TO BEAM.	ADVARSEL: Synlig og usynlig laserstråling når maskinen er åben eller interlocken fejler. Undgå direkte eksponering til stråling.	WARNING: Synlig och osynlig laserstråling när den öppnas och spärren är urkopplad. Betrakta ej strålen.	VARO: Avattessa ja suojalukitus ohitettuna tai viallisena olet alttiina näkyvälle ja näkymättömälle lasersäteilylle. Vältä säteiden kohdistumista suoraan itseesi. (f)
--	---	--	---

Warnings, Cautions and Others / Avisos, precauciones y otras notas / Avvertenze e precauzioni da osservare

CAUTION

- Do not block the ventilation openings or holes.
(If the ventilation openings or holes are blocked by a newspaper or cloth, etc., the heat may not be able to get out.)
- Do not place any naked flame sources, such as lighted candles, on the apparatus.
- When discarding batteries, environmental problems must be considered and local rules or laws governing the disposal of these batteries must be followed strictly.
- Do not expose this apparatus to rain, moisture, dripping or splashing and that no objects filled with liquids, such as vases, shall be placed on the apparatus.

PRECAUCIÓN

- No obstruya las rendijas o los orificios de ventilación.
(Si las rendijas o los orificios de ventilación quedan tapados con un periódico, un trozo de tela, etc., no se podrá disipar el calor).
- No ponga sobre el aparato ninguna llama al descubierto, como velas encendidas.
- Cuando tenga que descartar las pilas, tenga en cuenta los problemas ambientales y observe estrictamente los reglamentos o las leyes locales sobre disposición de las pilas.
- No exponga este aparato a la lluvia, humedad, goteos o salpicaduras. Tampoco ponga recipientes conteniendo líquidos, como floreros, encima del aparato.

ATTENZIONE

- Evitare di ostruire le aperture o i fori di ventilazione con giornali, indumenti etc., in quanto s'impedirebbe al calore di fuoriuscire.
- Non collocare fiamme libere (es. candele accese) sull'apparecchio.
- Le batterie devono essere smaltite nel rispetto dell'ambiente, attenendosi ai regolamenti locali in materia.
- Non esporre l'apparecchio a pioggia, umidità, gocciolamenti e spruzzi d'acqua ed evitare di sovrapporvi oggetti contenenti liquidi (vasi etc.).

Caution: Proper Ventilation

To avoid risk of electric shock and fire and to protect from damage, place the apparatus on a level surface. The minimal clearances are shown below:

Precaución: Ventilación Adecuada

Para evitar riesgos de descargas eléctricas e incendios y para protegerlo contra los daños, coloque el aparato sobre una superficie estable. Las holguras mínimas se indican a continuación:

Attenzione: Problemi di Ventilazione

Per evitare il rischio di scosse elettriche e incendio e per proteggere l'apparecchio da altri possibili danni, posizionarlo su una superficie piana. Sotto sono indicati gli spazi liberi minimi richiesti attorno all'apparecchio:

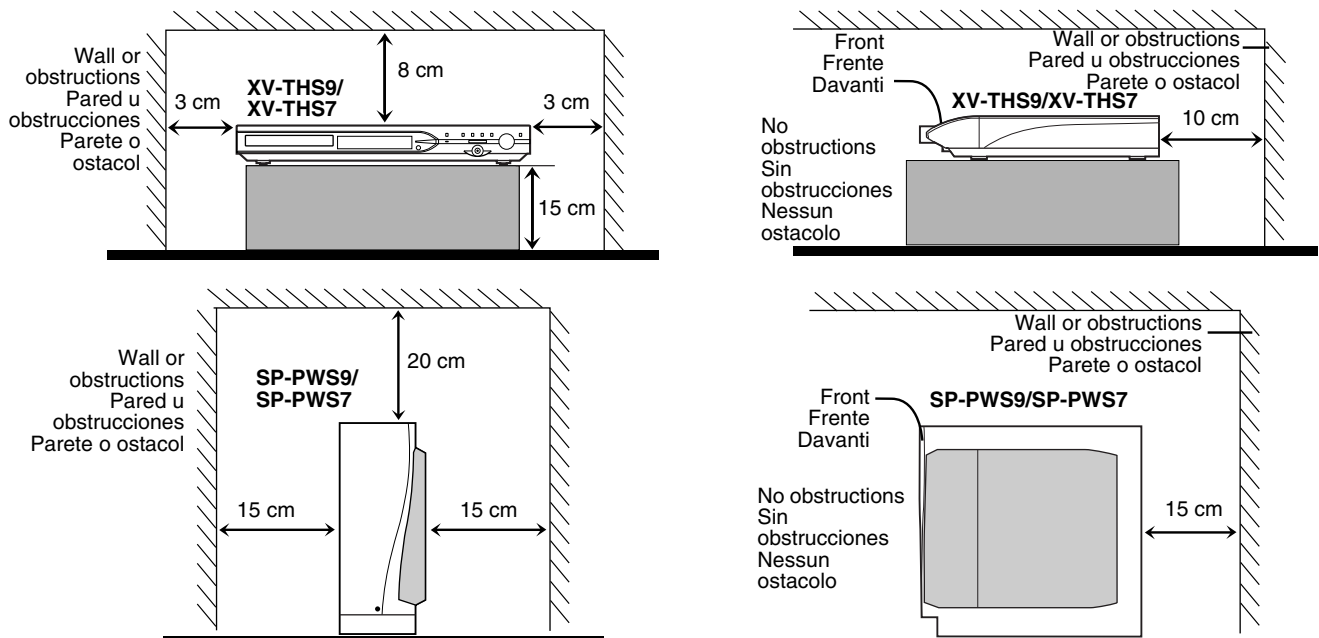

Índice de capítulos

Introducción	2	Reproducción	20
Notas sobre la manipulación	2	Reproducción básica	20
Accesorios suministrados	2	Tecla de repetición	22
Acerca de los discos y las tarjetas de memoria	3	Búsqueda de avance rápido/retroceso rápido	22
Tipos de disco utilizables	3	Salto al principio de una selección deseada	22
Tarjetas de memoria reproducibles	4	Localización de título/grupo deseado mediante los botones numéricos	23
Descripción de piezas y controles ...	5	Reproducción de un grupo de bonificación	23
Conexiones	8	Funciones avanzadas	24
Conexión de las antenas FM y AM (OM)	8	Uso del modo envolvente	24
Montaje de los altavoces frontales y envolventes	9	Uso de la barra de pantalla	25
Conexión de los altavoces auxiliares (delantero, central, envolvente)	10	Reproducción desde una posición especificada de un disco	27
Distribución de altavoces	12	Uso de la pantalla de control de archivos	28
Conexión de un televisor	12	Reanudación de reproducción	29
Conexión del altavoz de subgraves activo	13	Selección de un ángulo de visión	29
Conexión a un componente analógico	13	Selección de subtítulos	29
Conexión a un componente digital	13	Selección de audio	30
Conexión del cable de alimentación	13	Reproducción especial de imagen	30
Accionamiento de dispositivos externos con el mando a distancia	14	Reproducción de programas	32
Accionamiento del televisor	14	Reproducción aleatoria	33
Accionamiento del VCR	15	Reproducción de repetición	33
Operaciones básicas	16	Bloqueo de bandeja	34
Encendido y apagado del sistema	16	Configuraciones de sonido y otras	35
Selección de fuente de reproducción	17	Configuración de preferencias DVD ...	36
Ajuste del volumen [VOLUME]	17	Uso de los menús de configuración	36
Escucha con auriculares (no suministrados)	17	Descripción de menús	36
Para quitar el sonido temporalmente [MUTING]	17	Funcionamiento del sintonizador	40
Ajuste del brillo de las indicaciones [DIMMER]	17	Sintonización manual	40
Temporizador de reposo [SLEEP]	18	Sintonización predeterminada	40
Ajuste del nivel de salida del altavoz de subgraves y de los altavoces centrales/envolventes [SUBWFR, CENTER, SURR L/R]	18	Selección del modo de recepción FM	41
Ajuste del sonido de los agudos [TREBLE]	18	Reducción del ruido de emisión AM (OM)	41
Cambio del modo de escaneado	18	Uso del sistema RDS (Sistema de datos de radio) para recibir emisoras FM	41
Optimización de las configuraciones de los altavoces [Smart Surround Setup] (Configuración Envolvente Inteligente)	19	Referencias	44
		Mantenimiento	44
		Solución de problemas	44
		Especificaciones	45

Notas sobre la manipulación

■ Precauciones importantes

Instalación del sistema

- Elija un lugar nivelado, seco y no demasiado caliente ni demasiado frío; entre 5°C y 35°C.
- Deje suficiente distancia entre el sistema y el televisor.
- No utilice el sistema en un lugar sometido a vibraciones.

Cable de alimentación

- ¡No manipule el cable de alimentación con las manos húmedas!
- Siempre se consume una pequeña cantidad de energía cuando el cable de alimentación está conectado a la toma de corriente (solamente la unidad central).
- Cuando desenchufe el cable de alimentación de la toma de corriente, tire siempre del enchufe, no del cable de alimentación.

Para evitar fallos de funcionamiento del sistema

- En el interior no hay piezas que el usuario pueda reparar. Si algo funciona mal, desenchufe el cable de alimentación y consulte con su distribuidor.
- No introduzca ningún objeto metálico dentro del sistema.
- No utilice ningún disco comercializado con una forma distinta de la habitual (en forma de corazón, flor, tarjeta de crédito, etcétera), pues puede dañar el sistema.
- No utilice ningún disco con cinta adhesiva, pegatinas o pegamento, pues puede dañar el sistema.

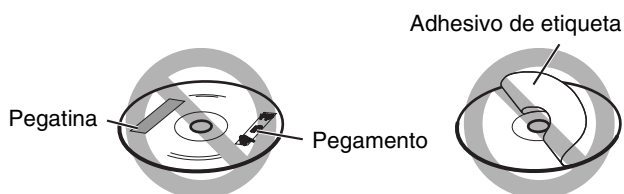

Nota sobre leyes de propiedad intelectual (copyright)

Compruebe las leyes de derechos de reproducción vigentes en su país antes de grabar a partir de los discos. La grabación de material protegido puede violar las leyes de propiedad intelectual.

Nota sobre el sistema de protección contra copia

Los discos están protegidos por un sistema de salvaguarda. Cuando conecte el sistema directamente a su aparato de vídeo (VCR), el sistema de protección contra copia se activa y es posible que la imagen no se reproduzca correctamente.

■ Precauciones de seguridad

Evite la humedad, el agua y el polvo

No coloque el sistema en lugares húmedos o polvorientos.

Evite las altas temperaturas

No deje el sistema expuesto a luz solar directa ni cerca de un aparato de calefacción.

En caso de ausencia

Cuando esté ausente por viaje u otros motivos durante un periodo prolongado, desconecte el enchufe del cable de alimentación de la toma de corriente.

No bloquee las salidas de ventilación

El bloqueo de las salidas de ventilación puede dañar el sistema.

Cuidado de la carcasa exterior del equipo

Cuando limpie el sistema, utilice un paño suave y siga las instrucciones correspondientes sobre el uso de paños recubiertos químicamente. No utilice benceno, diluyente u otros disolventes orgánicos, incluidos los desinfectantes. Estos productos pueden causar deformación o decoloración.

Si entra agua en el sistema

Apague el sistema, desconecte de la toma de corriente el enchufe del cable de alimentación y póngase en contacto con el establecimiento donde compró el equipo. El uso del sistema en este estado puede causar incendio o descarga eléctrica.

Accesorios suministrados

Compruebe que tiene todos los accesorios suministrados. El número entre paréntesis es la cantidad de piezas suministradas. Si falta algo, póngase inmediatamente en contacto con su distribuidor.

- Mando a distancia (1)
- Pilas (2)
- Antena FM (1)
- Antena de cuadro AM (OM: onda media) (1)
- Cable de alimentación (1)
- Cable del sistema (1)
- Cables de altavoz
 - Para altavoces auxiliares (delantero izquierdo/derecho) y central (3)
 - Para altavoces auxiliares (envolvente izquierdo/derecho) (2)
- Tornillos (TH-S9 solamente)
 - M5 x 25 mm:
 - Para altavoces auxiliares (8)

Acerca de los discos y las tarjetas de memoria

Tipos de disco utilizables

Este sistema ha sido diseñado para reproducir los discos siguientes: DVD VÍDEO, DVD AUDIO, CD Vídeo (VCD), CD Super Vídeo (SVCD), CD Audio (CD), CD-R y CD-RW.

- Este sistema es compatible con el sistema PAL, y también puede reproducir discos grabados con el sistema NTSC. Tenga en cuenta que la señal de vídeo NTSC de un disco se convierte a una salida y señal PAL60.
- Este sistema puede reproducir también archivos MP3, WMA, JPEG y MPEG4 grabados en CD-Rs y CD-RWs. (☞ p. 20)
- Este sistema también puede reproducir DVD-R/-RWs finalizados que hayan sido grabados en formato DVD VÍDEO. No obstante, algunos discos no pueden reproducirse por las características del disco o las condiciones de grabación.

Discos que puede utilizar:

DVD VÍDEO 	CD Audio 
DVD AUDIO 	CD-R 
VCD 	CD-RW 
SVCD 	

DVD Logo es una marca comercial de DVD Format/Logo Licensing Corporation.

Código regional de los DVD VÍDEO

Los reproductores de DVD VÍDEO y los discos DVD VÍDEO tienen sus propios códigos regionales. Este sistema puede reproducir discos DVD VÍDEO cuyos códigos regionales contengan el código regional del sistema, que aparece indicado en el panel posterior.

Ejemplo de DVD reproducible:



Si se carga un DVD con un número de código de región inadecuado, aparece "REGION CODE ERROR!" en la pantalla del televisor y la reproducción no puede iniciarse.

- Los discos siguientes no pueden reproducirse: DVD-ROM, DVD-RAM, SACD, CD-ROM, CD-I (CD-I Ready), Photo CD, etc.
La reproducción de estos discos producirá ruido y dañará los altavoces.
- **El funcionamiento real de algunos DVD VÍDEOs, DVD AUDIOs, VCDs o SVCDs, puede diferir del explicado en este manual. Esto se debe a la programación y la estructura del disco, no a un fallo de funcionamiento de este sistema.**

Notas sobre CD-R y CD-RW

- Los discos CD-R (grabables) y CD-RW (reescribibles) editados por el usuario solamente pueden reproducirse si previamente han sido "finalizados".
- Este sistema puede reproducir discos CD-R o CD-RW grabados en un PC si han sido grabados en el formato CD Audio. Este sistema también puede reproducir CD-Rs o CD-RWs si estos discos tienen grabados archivos MP3, WMA, JPEG o MPEG4. No obstante, algunos discos no pueden reproducirse por las características del disco o las condiciones de grabación, o por estar dañados o sucios.
En particular, la configuración y las características de un disco MP3, WMA, JPEG o MPEG4 vienen determinadas por el software y el hardware de escritura (codificación) utilizados para la grabación. Por consiguiente, debido a los programas y equipos empleados, pueden presentarse los siguientes síntomas:
 - Algunos discos pueden no reproducirse.
 - En discos MP3 o WMA, algunas pistas pueden llegar a saltarse o pueden no reproducirse normalmente.
 - En discos JPEG o MPEG4, algunos archivos pueden reproducirse de manera distorsionada.
- Antes de reproducir discos CD-R o CD-RW, lea atentamente las instrucciones o advertencias.
- Los discos CD-RW pueden necesitar un mayor tiempo de lectura. Esto se debe a que la reflectancia de los discos CD-RW es inferior a la de los CD normales.

Notas sobre los discos MP3/WMA/JPEG/MPEG4

- Los discos MP3/WMA/JPEG/MPEG4 (ya sean CD-R o CD-RW) necesitan un mayor tiempo de lectura. (Varía según la complejidad de la configuración de directorio/archivo.)
- Cuando cree un disco MP3/WMA/JPEG/MPEG4, seleccione ISO 9660 Level 1 o Level 2 para el formato de disco.
- Este sistema permite discos "multisesión" (hasta 20 sesiones).
- Este sistema no puede reproducir discos "escritos por paquetes".
- Este sistema solamente puede reproducir archivos MP3/WMA/JPEG/MPEG4 con las siguientes extensiones de archivo:
 - MP3: ".MP3", ".Mp3", ".mp3" y ".mp3"
 - WMA: ".wma", ".WMA" y cualquier combinación de letras mayúsculas y minúsculas (como por ejemplo ".Wma")
 - JPEG: ".jpg", ".jpeg", ".JPG", ".JPEG" y cualquier combinación de mayúsculas y minúsculas (por ejemplo ".Jpg")
 - MPEG4: ".asf", ".ASF" y cualquier combinación de letras mayúsculas y minúsculas (como por ejemplo ".Asf")
- Si en un disco hay grabados distintos tipos de archivos –archivos de audio (MP3/WMA), imágenes fijas (JPEG), y vídeo (MPEG4)– ajuste la configuración FILE TYPE en el menú PICTURE conforme al valor apropiado para los datos que se desean leer. (☞ p. 37)
- El sistema reconoce hasta 150 pistas (archivos) por grupo, y 99 grupos por disco, y el número total de pistas (archivos) que el sistema puede reproducir es de 1000. Así por ejemplo, si usted ajusta FILE TYPE en AUDIO (☞ p. 37) y reproduce un disco que contiene 500 pistas MP3, 200 archivos JPEG, y 600 pistas WMA, el sistema puede reproducir 500 pistas MP3 y las primeras 500 de las 600 pistas WMA.
- Algunos discos MP3/WMA/JPEG/MPEG4 pueden no reproducirse normalmente por las características del propio disco o por las condiciones de grabación.

Acerca de los discos y las tarjetas de memoria

Notas sobre los discos MP3/WMA o tarjetas de memoria solamente

- El sistema soporta archivos MP3 grabados con una velocidad de transferencia de 32 – 320 kbps y una frecuencia de muestreo de 16 kHz, 22,05 kHz, 24 kHz*, 32 kHz, 44,1 kHz, o 48 kHz.
- Si en un disco hay etiquetas grabadas (nombre del álbum, artista, y título de la pista, etc.), su información aparecerá en la pantalla de control de archivos en la pantalla del televisor. (☞ p. 28)
- Recomendamos grabar cada pieza de material (canción) a una frecuencia de muestreo de 44,1 kHz y a una velocidad de transferencia de datos de 128 (96*) kbps.
- Algunas pistas pueden llegar a saltarse o pueden no reproducirse normalmente.
 - * Para WMA solamente

Notas sobre los discos JPEG o tarjetas de memoria solamente

- Recomendamos grabar un archivo con resolución 640 x 480. (Si se ha grabado un archivo con una resolución superior a 640 x 480, tardará más en reproducirse.)
- Este sistema puede reproducir solamente archivos JPEG básicos.
- Algunos archivos de un disco JPEG pueden reproducirse con distorsiones.

Notas sobre los discos MPEG4 o tarjetas de memoria solamente

- El sistema soporta tipos de perfil sencillos, tales como los archivos MPEG4 (MPEG4 SP).
- El sistema soporta archivos MPEG4 guardados con una velocidad de transferencia máxima de 384 kbps y un codificador de audio de G.726. (Para reproducir un archivo MPEG4, es necesario que el archivo contenga datos de audio formateados con G.726.)
- El tamaño máximo de la imagen reproducida está a una resolución de 352 x 288 píxeles (CIF).
- Algunos archivos pueden llegar a saltarse o pueden no reproducirse normalmente.

Tarjetas de memoria reproducibles

Este sistema cuenta con una ranura de inserción para tarjetas de memoria, tanto para tarjetas SD (SD) como para tarjetas MultiMediaCard (MMC).

Se pueden reproducir los siguientes archivos:

- MP3, WMA, JPEG, y MPEG4 (perfil simple / formato asf)

Requisitos para las tarjetas de memoria

- Formato: Grueso 12/16
- Tipo de almacenamiento: En este sistema, se ha verificado el buen funcionamiento de tarjetas de memoria de hasta 512 MB.
- Protección: No está disponible la tarjeta MMC/SD segura.

Notas acerca de las tarjetas de memoria

- Cuando desee reproducir una tarjeta miniSD™, asegúrese de acoplarle el adaptador miniSD™ antes de proceder a su inserción.
- El orden de reproducción puede no coincidir con el del otro dispositivo, que puede ser por ejemplo una cámara digital fija o de vídeo.
- Las tarjetas de memoria inicializadas en PC no están disponibles.
- El sistema no puede reproducir archivos cuyo nombre contenga más de 64 caracteres.
- El sistema puede ser incapaz de reproducir algunas tarjetas de memoria debido a sus características o a las condiciones de grabación.
- Las tarjetas de memoria son instrumentos de precisión. NO permita que se golpeen, doblen, caigan o mojen.
- Si en un disco hay grabados distintos tipos de archivos –archivos de audio (MP3/WMA), imágenes fijas (JPEG), y vídeo (MPEG4)– ajuste la configuración FILE TYPE en el menú PICTURE conforme al valor apropiado para los datos que se desean leer. (☞ p. 37)

SD y MultiMediaCard son marcas comerciales de sus respectivas compañías fabricantes.

Este producto incorpora tecnología de protección de los derechos de autor amparada por demandas de patentes de EE.UU. y otros derechos de propiedad intelectual adquiridos por Macrovision Corporation y otros propietarios de derechos. La utilización de esta tecnología de protección de los derechos de autor debe ser autorizada por Macrovision Corporation y está destinada únicamente para uso doméstico y otras formas limitadas de visionado, a menos que Macrovision Corporation lo autorice expresamente. Está prohibida la ingeniería inversa o desmontaje de la unidad.

“LOS CONSUMIDORES DEBERÍAN RECORDAR QUE NO TODOS LOS TELEVISORES DE ALTA DEFINICIÓN SON TOTALMENTE COMPATIBLES CON ESTE PRODUCTO Y QUE PUEDE PROVOCAR LA APARICIÓN DE OBJETOS EXTRAÑOS EN LA IMAGEN. EN EL CASO DE PROBLEMAS EN LA IMAGEN DE 525 Ó 625 LÍNEAS DE ESCANEAMIENTO PROGRESIVO, SE RECOMIENDA QUE EL USUARIO CAMBIE LA CONEXIÓN A LA SALIDA ‘STANDARD DEFINITION’. EN CASO DE DUDA EN RELACIÓN A LA COMPATIBILIDAD DE NUESTRO TELEVISOR CON ESTE MODELO DE REPRODUCTOR DVD 525p y 625p, LE ROGAMOS QUE SE PONGA EN CONTACTO CON NUESTRO CENTRO DE ATENCIÓN AL CLIENTE”.

ESTÁ PROHIBIDO USAR ESTE PRODUCTO DE CUALQUIER FORMA QUE CUMPLA CON LA NORMA MPEG-4 VISUAL, EXCEPTO PARA ACTIVIDADES DE ÍNDOLE PERSONAL O NO COMERCIAL POR PARTE DEL CONSUMIDOR.

Derechos de reproducción de archivos AVE © 2000 – 2003 ACCESS CO., LTD.

Descripción de piezas y controles

Las ilustraciones de la unidad central y del altavoz de subgraves utilizadas en este manual corresponden al TH-S9, a menos que se indique otra cosa.

Panel frontal (unidad central)

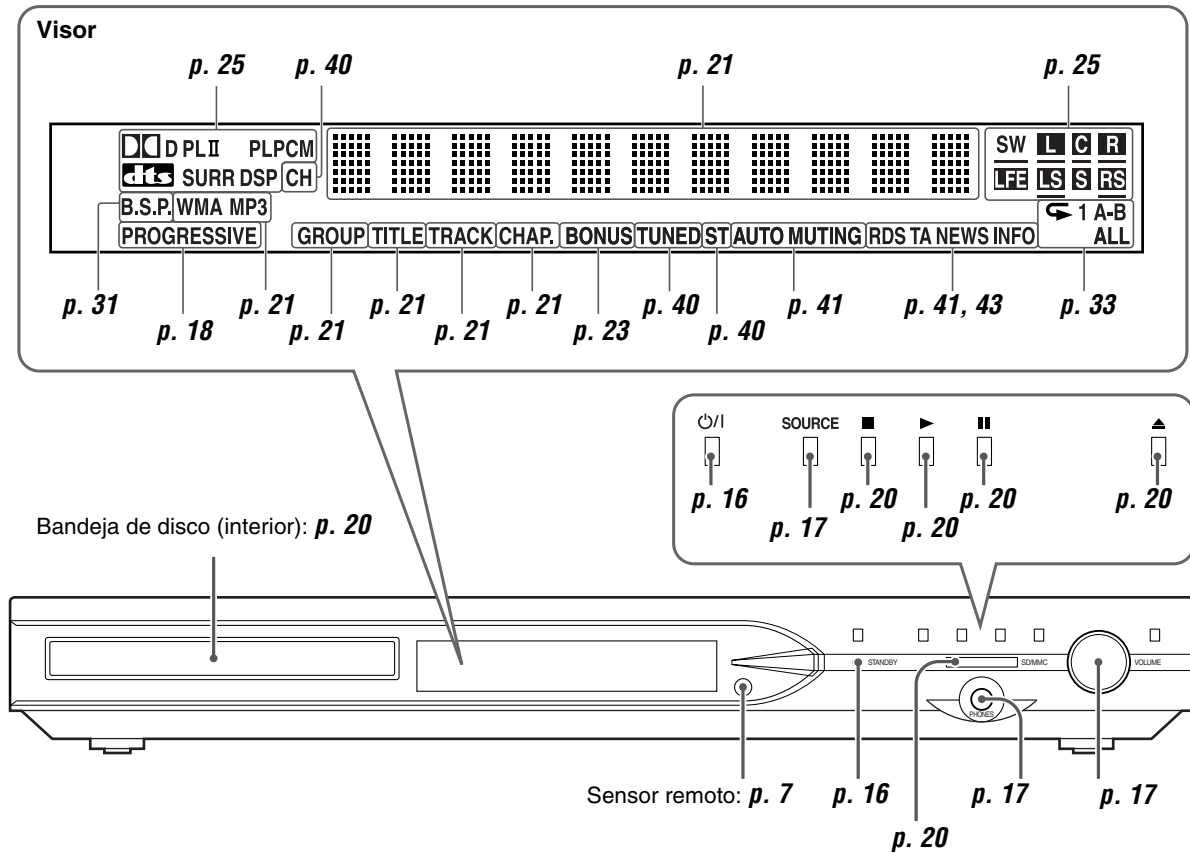

Panel posterior (unidad central)

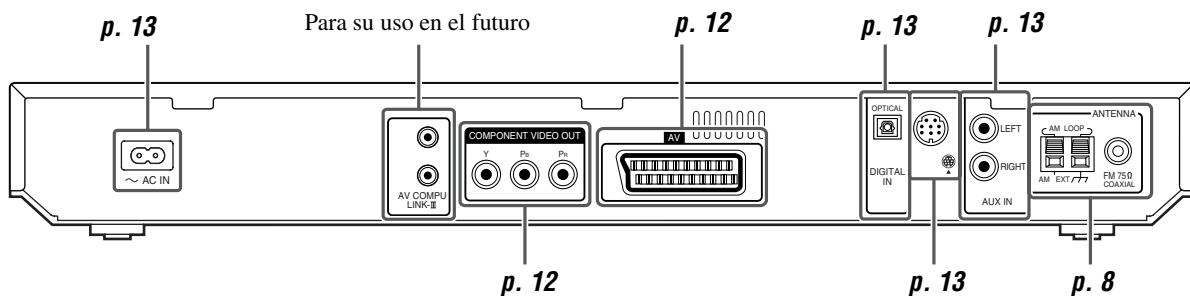

Altavoz de subgraves activo

SP-PWS9/SP-PWS7

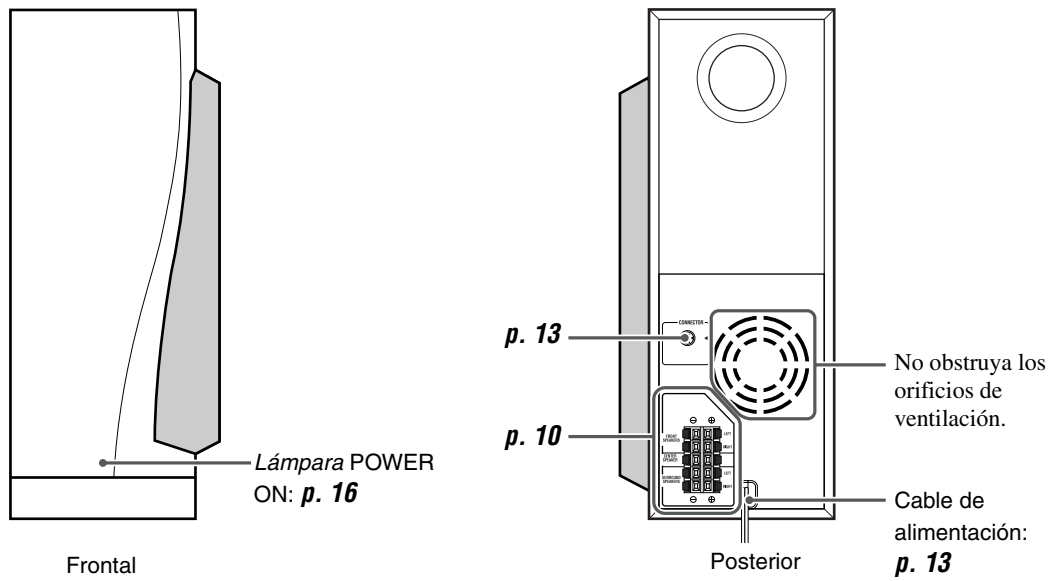

NOTA

- Por razones de seguridad, compruebe siempre que hay espacio suficiente detrás del altavoz de subgraves activo.

Descripción de piezas y controles

Mando a distancia

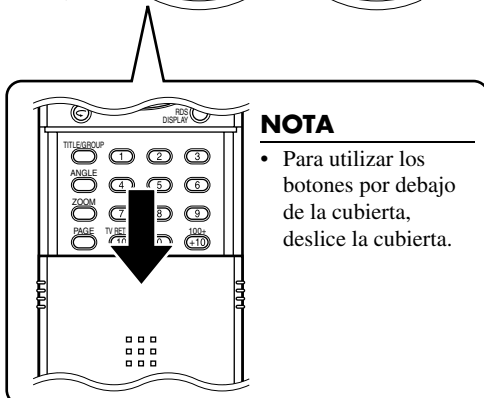
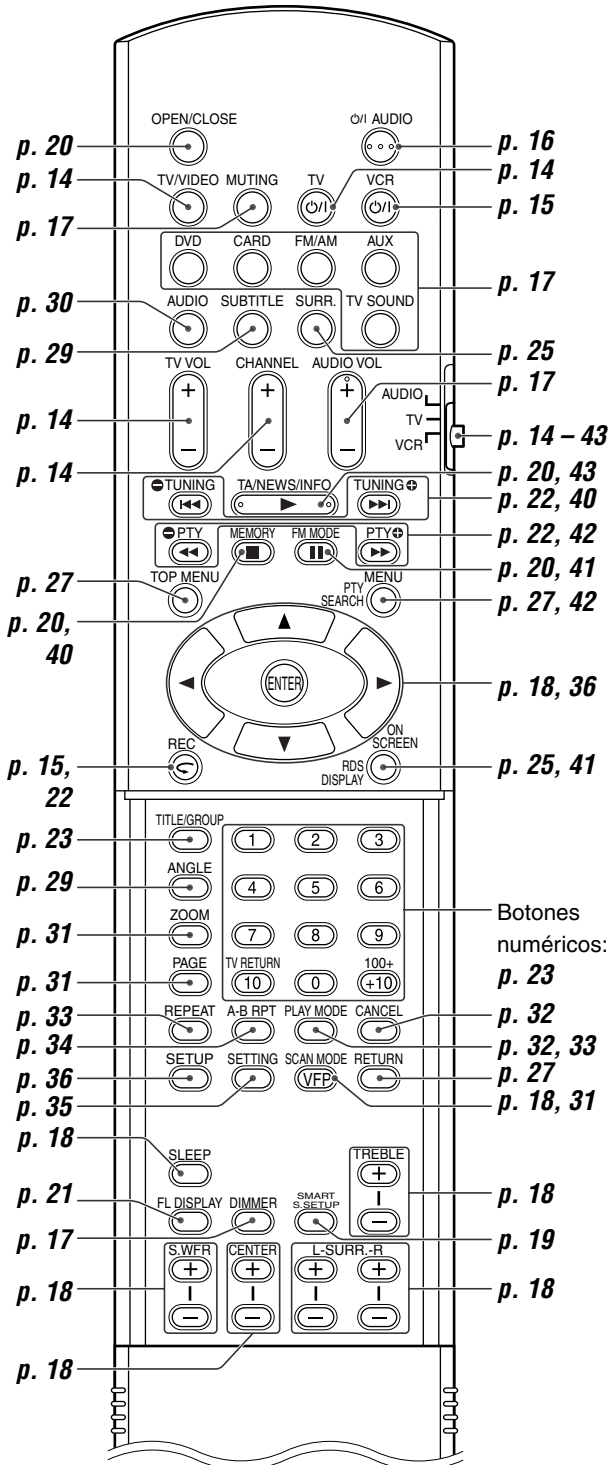
**NOTA**

- Para utilizar los botones por debajo de la cubierta, deslice la cubierta.

Colocación de las pilas del mando a distancia

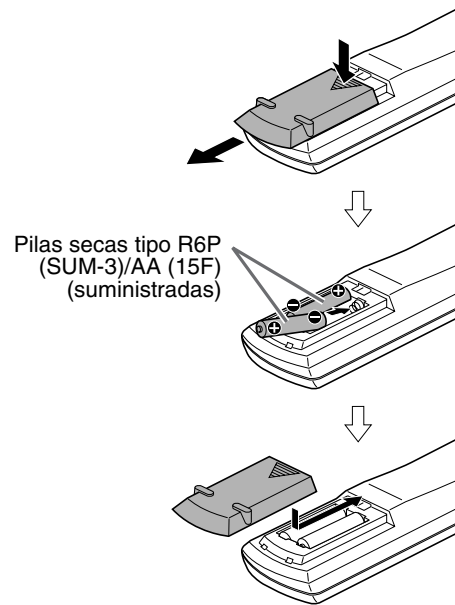

Si disminuye la efectividad o el radio de acción del mando a distancia, cambie ambas pilas.

PRECAUCIÓN

- No exponga las pilas a calor o llamas.

Funcionamiento del sistema desde el mando a distancia

Apunte el mando a distancia directamente al panel frontal de la unidad central.

- No tape el sensor remoto.

Conexión de las antenas FM y AM (OM)

■ Antena de cuadro AM (OM)

Instalación de la antena de cuadro AM (OM) suministrada

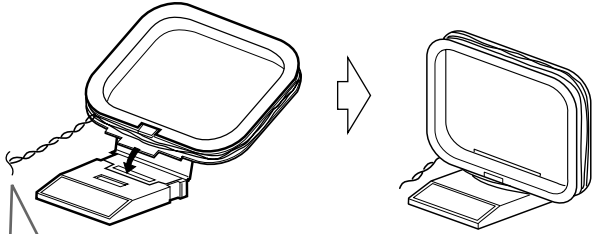

Si el cable de la antena está cubierto con recubrimiento aislante, retuerza y tire del recubrimiento aislante para sacarlo.

Conexión de la antena de cuadro AM (OM)

1

Unidad central

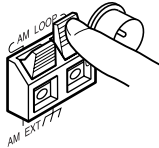

2

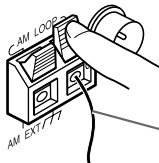

Cable de la antena

3

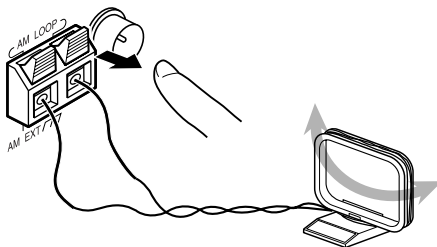

- Gire la antena de cuadro hasta optimizar la recepción de las retransmisiones AM (OM).

NOTA

- Compruebe que los conductores de la antena no tocan ningún otro punto de conexión, cable de conexión o cable de alimentación. Esto podría ocasionar una recepción deficiente.

Si la recepción es deficiente

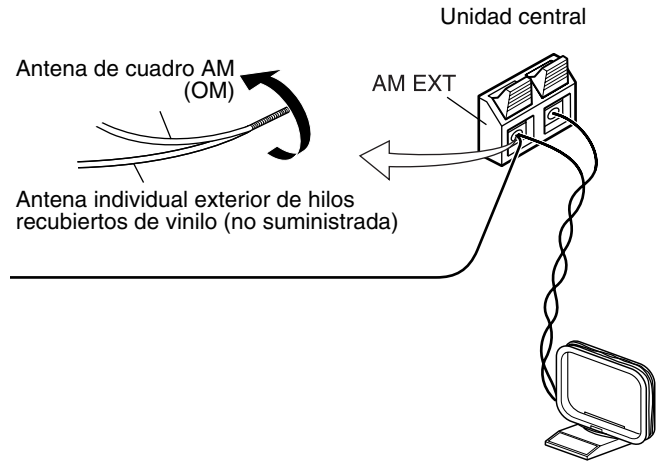

■ Antena FM

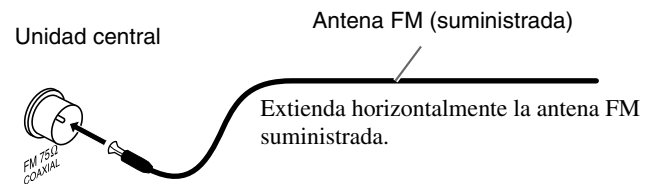

Si la recepción es deficiente

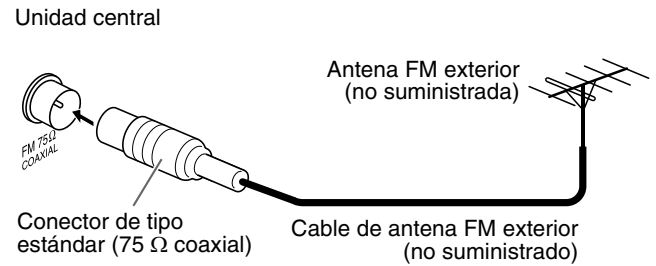

NOTA

- Se recomienda utilizar cable coaxial para la antena FM, ya que está bien blindado contra interferencias.

Montaje de los altavoces frontales y envolventes

El siguiente procedimiento explica el montaje de los altavoces frontales. El montaje de los altavoces frontales y de los altavoces envolventes se realiza de la misma manera.

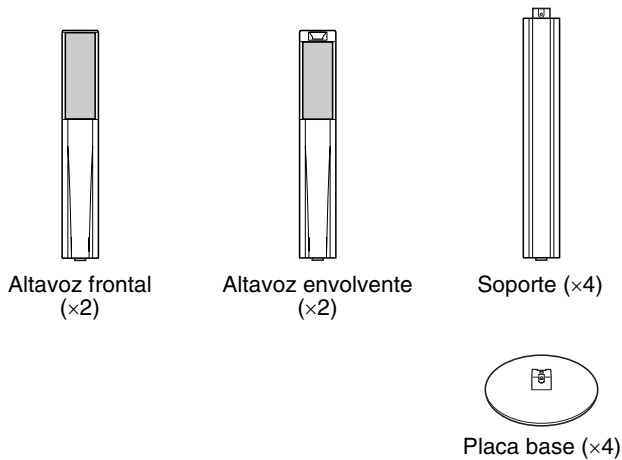

NOTA

- Los soportes y las placas base se utilizan normalmente para el montaje tanto de los altavoces frontales como de los envolventes.

Antes del montaje —

- Consiga un destornillador con punta de estrella (no suministrado).
- Tenga cuidado de no dejar caer la placa base durante el montaje, porque de otro modo podría causar lesiones a personas o daños en el suelo.

1

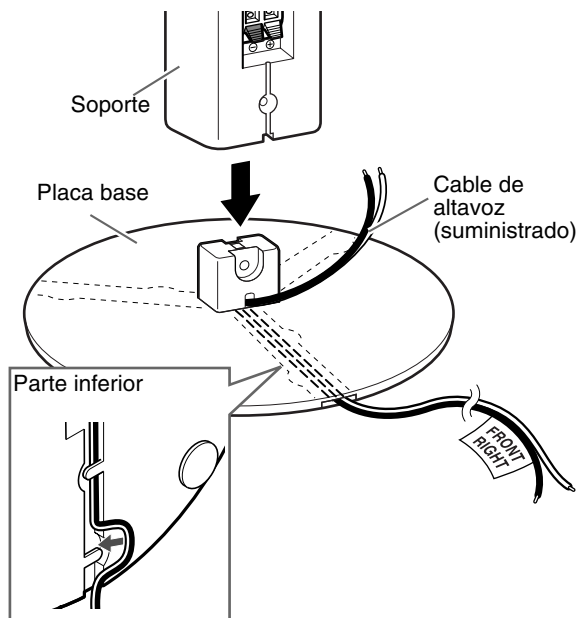

- Puede pasar los cables del altavoz a través de uno de los tres canales de la placa base, dependiendo de la disposición del altavoz.
- Según las condiciones de la instalación, los altavoces frontales y envolventes se pueden montar sin los soportes. En tal caso, acople el altavoz directamente a la placa base en lugar de al soporte.

2

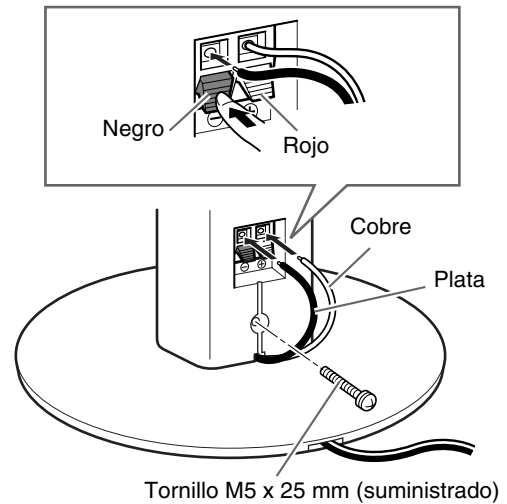

3

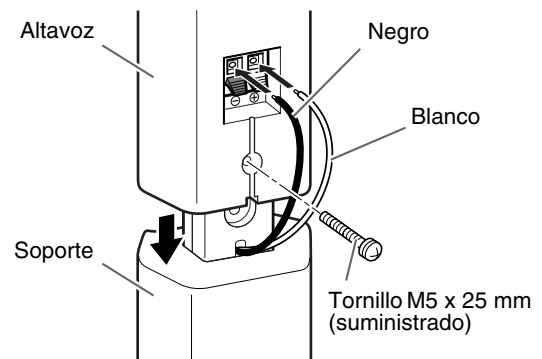

Terminación

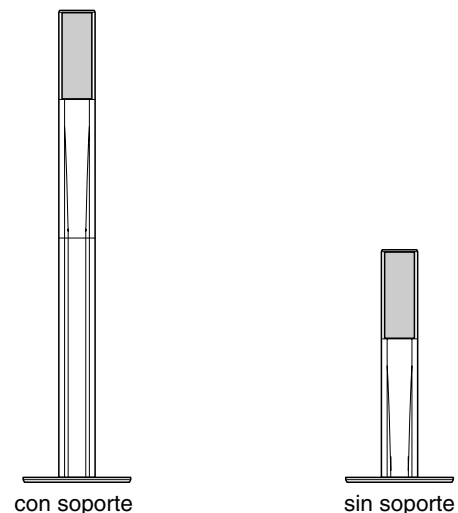

Conexión de los altavoces auxiliares (delantero, central, envolvente)

Antes de conectar los cables de altavoz:
 Retuerza y tire para extraer el recubrimiento aislante.

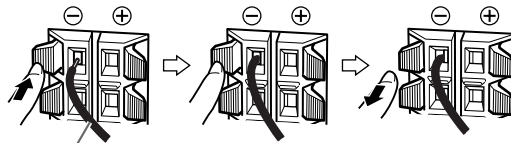

Cable de altavoz (suministrado)

- Conecte los cables de plata a los terminales negros (⊖).
- Conecte los cables de cobre a los terminales (⊕) conforme a la siguiente tabla:

FRONT SPEAKERS (LEFT)	Blanco
FRONT SPEAKERS (RIGHT)	Rojo
CENTER SPEAKER	Verde
SURROUND SPEAKERS (LEFT)	Azul
SURROUND SPEAKERS (RIGHT)	Gris

Altavoz de subgraves activo SP-PWS9

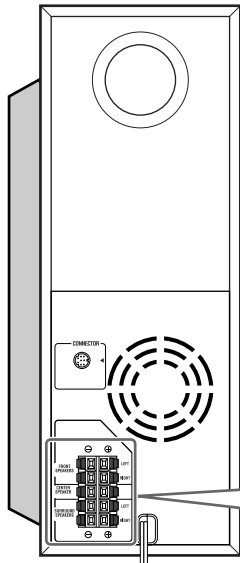

Altavoz central SP-THS9C

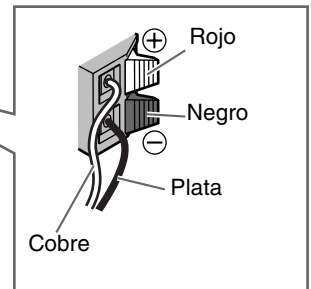
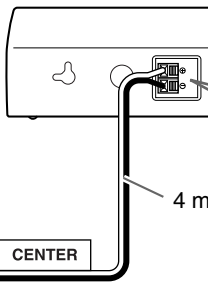

Altavoces delanteros SP-THS9F

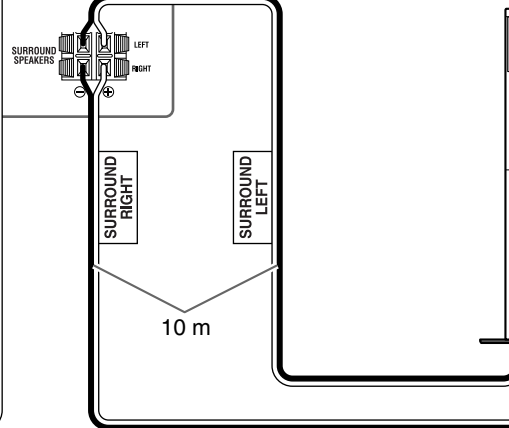
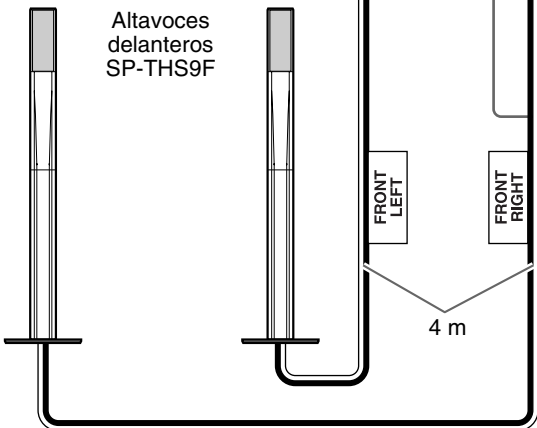

Altavoces envolventes SP-THS9S

PRECAUCIÓN

- Si desea conectar altavoces distintos a los suministrados, asegúrese de que tengan la misma impedancia (SPEAKER IMPEDANCE), la cual aparece indicada junto a los terminales del altavoz en la parte posterior del altavoz de subgraves activo.
- NO conecte más de un altavoz a un punto de conexión de altavoz.

Sigue en página siguiente

Antes de conectar los cables de altavoz:

Retuerza y tire para extraer el recubrimiento aislante.

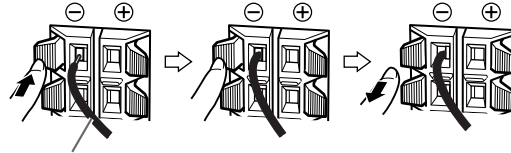

Cable de altavoz (suministrado)

- Conecte los cables de plata a los terminales negros (⊖).
- Conecte los cables de cobre a los terminales (⊕) conforme a la siguiente tabla:

FRONT SPEAKERS (LEFT)	Blanco
FRONT SPEAKERS (RIGHT)	Rojo
CENTER SPEAKER	Verde
SURROUND SPEAKERS (LEFT)	Azul
SURROUND SPEAKERS (RIGHT)	Gris

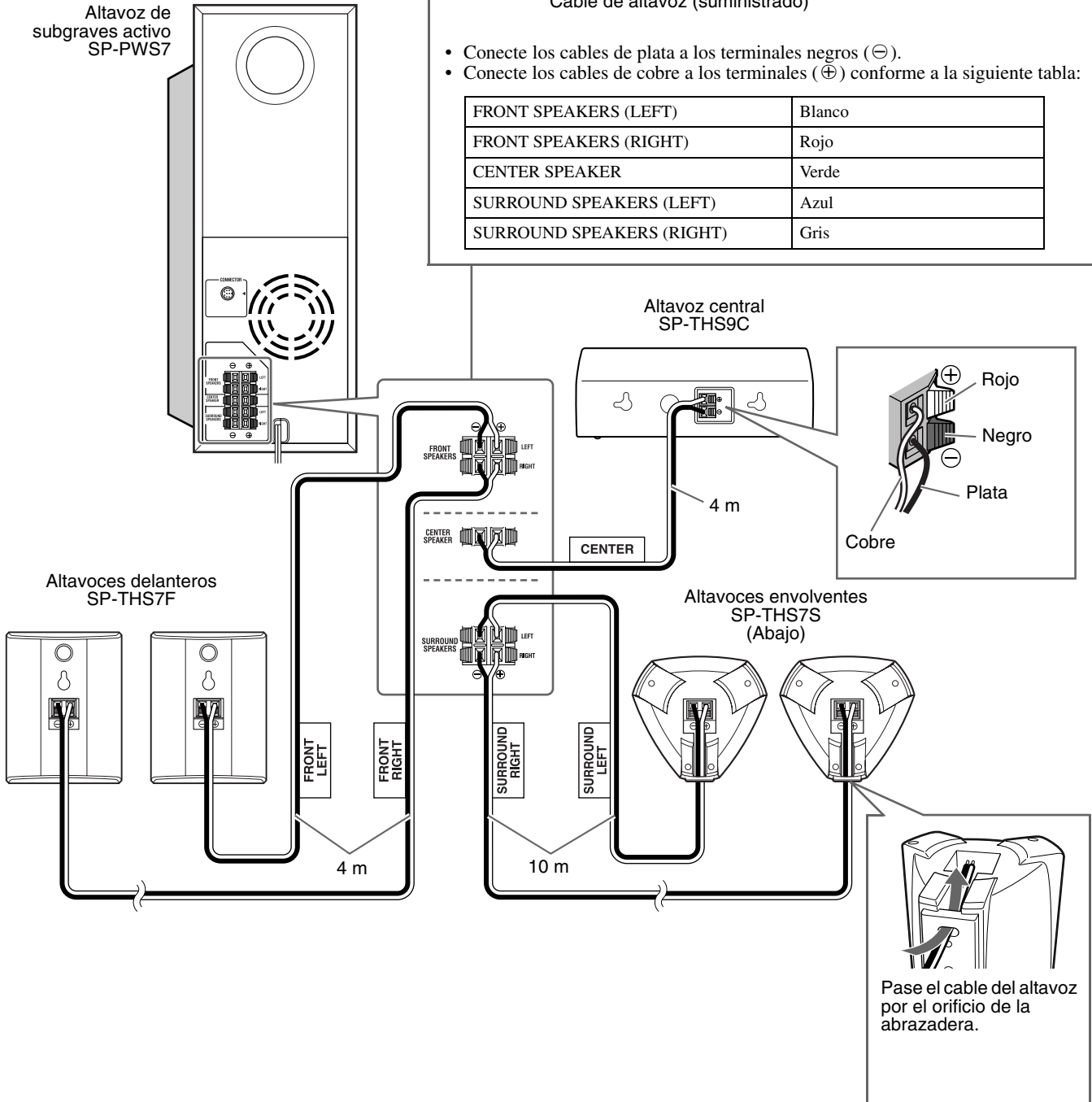

PRECAUCIÓN

- Si desea conectar altavoces distintos a los suministrados, asegúrese de que tengan la misma impedancia (SPEAKER IMPEDANCE), la cual aparece indicada junto a los terminales del altavoz en la parte posterior del altavoz de subgraves activo.
- NO conecte más de un altavoz a un punto de conexión de altavoz.

- Cuando instale los altavoces auxiliares en la pared:
 - Encargue la instalación en pared a personal cualificado. NO instale usted mismo los altavoces auxiliares en la pared, para evitar daños resultantes de su caída por una incorrecta instalación o por debilidad de la estructura de la pared.
 - Debe actuarse con precaución al seleccionar una ubicación para la instalación de altavoces en una pared. Si los altavoces instalados interfieren con actividades diarias, pueden producirse lesiones personales o daños en equipos.

Distribución de altavoces

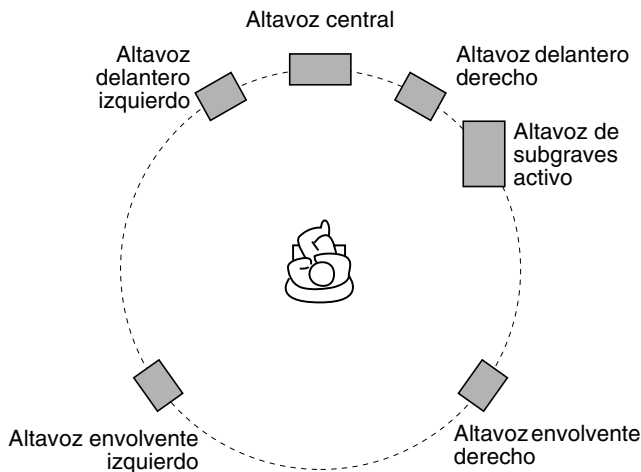

NOTA

- Si bien los altavoces auxiliares y el altavoz de subgraves activo se hallan blindados magnéticamente, la pantalla del televisor puede presentar manchas. En tal caso, mantenga la suficiente distancia entre los altavoces y el televisor.
 - Los altavoces están blindada magnéticamente para evitar distorsiones de color en los televisores. Sin embargo, si no están correctamente instalada, se podrían producir distorsiones de color. Por lo tanto, preste atención a lo siguiente cuando se instale los altavoces.
 - Si va a instalar los altavoces cerca de un televisor, desconecte el interruptor de alimentación principal del televisor o desenchúfelo antes de instalar los altavoces. Luego espere por lo menos 30 minutos antes de volver a conectar el interruptor de alimentación principal del televisor.
- Aunque siga las instrucciones de arriba, algunos televisores podrían ser afectados. En tal caso, aleje los altavoces del televisor.
- Coloque los altavoces auxiliares sobre una superficie lisa y nivelada.
 - Asegúrese de colocar el altavoz de subgraves activo a la derecha del televisor. Si coloca el altavoz de subgraves activo a la izquierda del televisor, mantenga una distancia suficiente para eliminar la aparición de motas en la pantalla del televisor.

Conexión de un televisor

- Puede producirse distorsión de la imagen cuando se conecte al televisor mediante un aparato de vídeo (VCR), o a un televisor con aparato de vídeo incorporado.
- Debe ajustar “MONITOR TYPE” correctamente en el menú PICTURE, según la relación de aspecto de su televisor. (☞ p. 37)

■ **Para conectar el aparato a un televisor equipado con tomas de entrada de vídeo componentes**

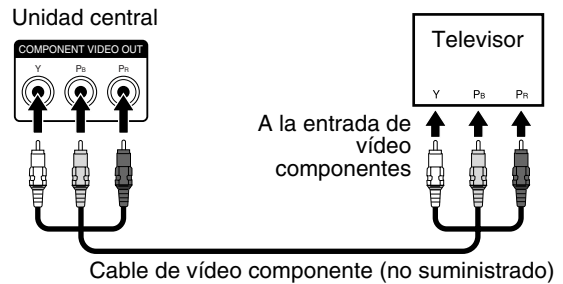

NOTA

- Si su televisor soporta la entrada de vídeo progresivo, usted puede disfrutar de una alta calidad de imagen activando el modo de escaneo progresivo. (☞ p. 18)
- Si las tomas de entrada de vídeo componentes de su televisor son del tipo BNC, utilice un adaptador de enchufe (no suministrado) para convertir las clavijas del enchufe en clavijas BNC.
- Las señales de vídeo componentes se pueden emitir solamente cuando se selecciona “DVD” o “CARD” como fuente de reproducción. (☞ p. 17)

■ **Para conectar un televisor con el conector SCART**

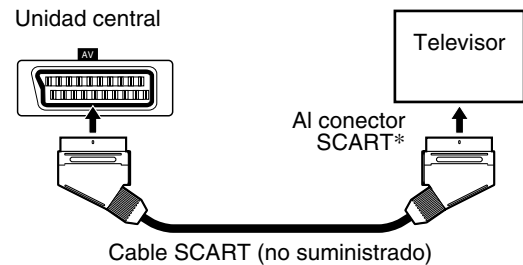

* Algunos conectores SCART de televisor emiten señal de audio. En tal caso, puede disfrutar del sonido del televisor a través de este sistema.

NOTA

- No sale ninguna señal de sonido del conector “AV” (SCART).
- Seleccione el modo de escaneo correspondiente a su televisor. Consulte “Cambio del modo de escaneo” (☞ p. 18).

Conexión del altavoz de subgraves activo

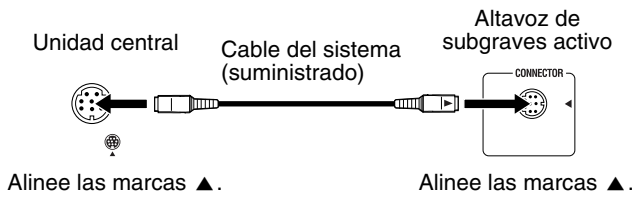

Conexión a un componente analógico

Puede disfrutar del sonido de un dispositivo analógico.

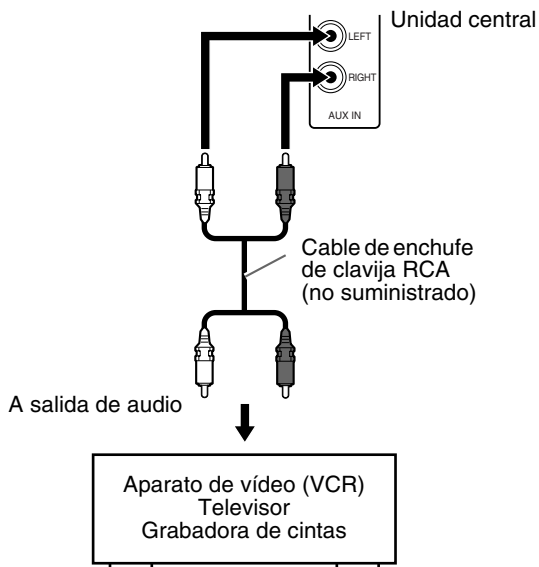

NOTA

- Si conecta un aparato de mejora del sonido, por ejemplo un ecualizador de gráficos, entre los componentes fuente y este sistema, la salida de sonido a través de este sistema puede distorsionarse.
- Cuando reproduzca un componente de vídeo, por ejemplo un VCR:
 - Para escuchar el sonido, seleccione "AUX" como fuente de reproducción. (p. 17)
 - Para ver la imagen, conecte la toma de salida de vídeo del componente directamente a la toma de entrada de vídeo del televisor y seleccione en el televisor el modo de entrada correcto.

Conexión a un componente digital

Puede disfrutar del sonido de un dispositivo digital.

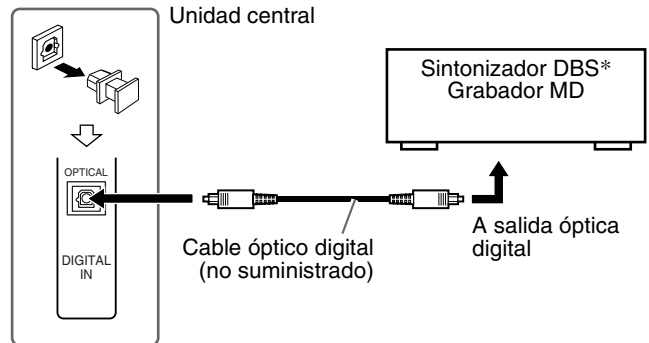

* DBS = Direct Broadcasting Satellite

NOTA

Cuando reproduzca un componente de vídeo, por ejemplo un sintonizador DBS:

- Para escuchar el sonido, seleccione "AUX DIGITAL" como fuente de reproducción. (p. 17)
- Para ver la imagen, conecte la toma de salida de vídeo del componente directamente a la toma de entrada de vídeo del televisor y seleccione en el televisor el modo de entrada correcto.

Conexión del cable de alimentación

Asegúrese de que se han llevado a cabo todas las demás conexiones.

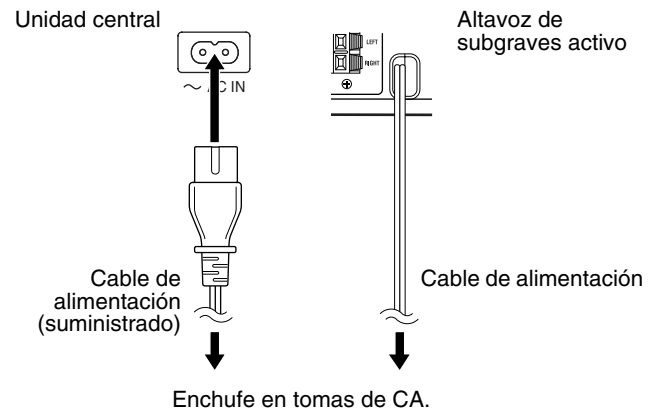

PRECAUCIÓN

- Desconecte el cable de alimentación antes de limpiar o mover el sistema.
- No tire del cable de alimentación para desenchufarlo. Siempre, cuando vaya a desenchufar el cable, agarre y tire del enchufe, para no dañar el cable.

Los botones descritos a continuación se utilizan en las páginas 14 y 15.

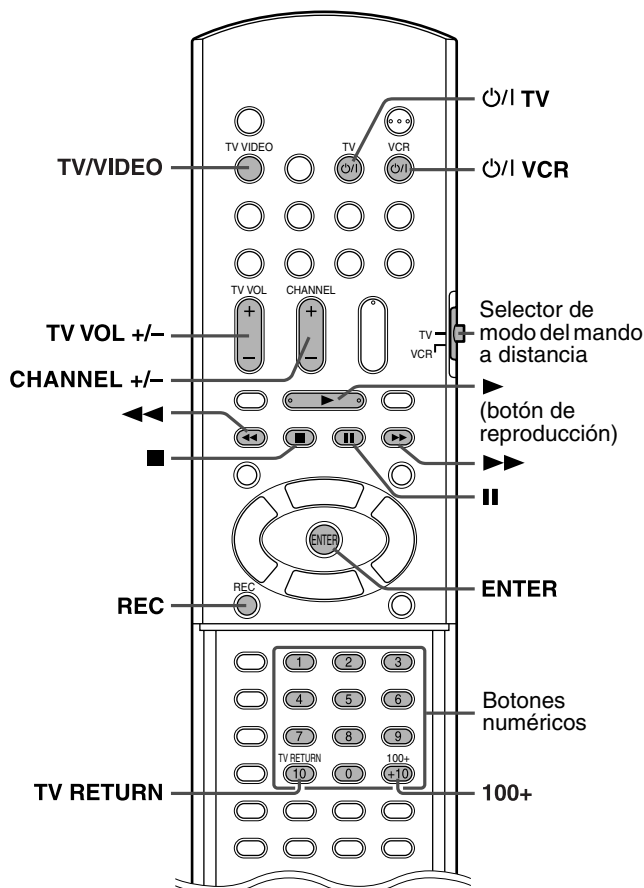

NOTA

- Los códigos de los fabricantes están sujetos a modificación sin previo aviso.
- Ajuste nuevamente los códigos después de cambiar las pilas del mando a distancia.

Accionamiento del televisor

■ Para ajustar el código del fabricante

Puede accionar un televisor JVC sin configurar el código del fabricante.

- 1 Deslice el selector de modo del mando a distancia hasta TV.**
- 2 Pulse y mantenga pulsado \odot/I TV.**
Mantenga pulsado el botón hasta finalizar el paso 4.
- 3 Pulse ENTER.**

4 Pulse los botones numéricos (1-9, 0) para introducir el código del fabricante (2 dígitos).

Ejemplos:

Para un televisor Hitachi:

Pulse 0, y luego 7.

Para un televisor Toshiba:

Pulse 2, y luego 9.

Fabricante	Código	Fabricante	Código
JVC	01	Nordmende	13, 14, 18, 26 – 28
Akai	02, 05	Okano	09
Blaupunkt	03	Orion	15
Daewoo	10, 31, 32	Panasonic	16, 17
Fenner	04, 31, 32	Philips	10
Fisher	05	Saba	13, 14, 18, 26 – 28
Grundig	06	Sanyo	05
Hitachi	07, 08	Schneider	02, 05
Inno-Hit	09	Sharp	20
Irradio	02, 05	Sony	21 – 25
Magnavox	10	Telefunken	13, 14, 18, 26 – 28
Mitsubishi	11, 33	Thomson	13, 14, 18, 26 – 28, 30
Miver	03	Toshiba	29
Nokia	12, 34		

5 Suelte el botón \odot/I TV.

Si aparece más de un código para la marca correspondiente, intente uno por uno hasta introducir el correcto.

■ Funcionamiento

Apunte el mando a distancia al televisor.

IMPORTANTE

Antes de utilizar el mando a distancia para controlar un televisor:

- Ajuste el selector de modo del mando a distancia en TV.

Están disponibles los botones siguientes:

- \odot/I TV: Enciende y apaga el televisor.
- TV VOL +/-: Ajusta el volumen.
- TV/VIDEO: Selecciona el modo de entrada (TV o VIDEO).
- CHANNEL +/-: Cambia los canales.
- 1-10, 0, +10 (100+): Selecciona el canal.
- TV RETURN: Alterna entre el canal previamente seleccionado y el canal actual.

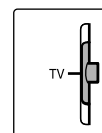

Accionamiento del VCR

■ Para ajustar el código del fabricante

1 Deslice el selector de modo del mando a distancia hasta VCR.

2 Pulse y mantenga pulsado **⏻/ VCR**.

Mantenga pulsado el botón hasta finalizar el paso 4.

3 Pulse **ENTER**.

4 Pulse los botones numéricos (1-9, 0) para introducir el código del fabricante (2 dígitos).

Ejemplos:

Para un aparato de vídeo Panasonic:

Pulse 2, y luego 1.

Para un aparato de vídeo Philips:

Pulse 0, y luego 5.

Fabricante	Código	Fabricante	Código
JVC	01	Nokia	16
Aiwa	02, 20	Nordmende	17 – 19, 31
Bell+Howell	03, 16	Orion	20
Blaupunkt	04	Panasonic	21
CGM	03, 05, 16	Philips	05, 22
Daewoo	34	Phonola	05
Digital	05	Saba	17 – 19, 23, 31
Fisher	03, 16	Samsung	24, 25
G.E.	06	Sanyo	03, 16
Grundig	07	Sharp	26, 27
Hitachi	08, 09	Siemens	07
Loewe	05, 10, 11	Sony	28 – 30, 35
Magnavox	04, 05	Telefunken	17 – 19, 31, 32
Mitsubishi	12 – 15	Toshiba	33

5 Suelte el botón **⏻/ VCR**.

Si aparece más de un código para su marca, intente uno por uno hasta introducir el correcto.

■ Funcionamiento

Apunte el mando a distancia al aparato de vídeo.

IMPORTANTE

Antes de utilizar el mando a distancia para controlar un aparato de vídeo:

Ajuste el selector de modo del mando a distancia en VCR.

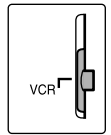

Están disponibles los botones siguientes:

⏻/ VCR: Enciende y apaga el aparato de vídeo.

▶ (botón de reproducción):

Comienza la reproducción.

■ : Interrumpe el funcionamiento.

|| : Hace una pausa en la reproducción.

▶▶ : Avance rápido de la cinta de vídeo.

◀◀ : Rebobina la cinta de vídeo.

REC: Pulse este botón junto con ▶ (botón de reproducción) para iniciar la grabación o junto con || para hacer una pausa en la grabación.

CHANNEL +/-: Cambia los canales de televisión en el aparato de vídeo.

Los botones del mando a distancia se pueden usar para explicar la mayoría de las operaciones descritas en este manual. Los botones de la unidad central se pueden usar de la misma manera que los del mando a distancia para efectuar las operaciones deseadas, a no ser que se indique otra cosa.

IMPORTANTE

Antes de utilizar el mando a distancia para la operación siguiente:

- Ajuste el selector de modo del mando a distancia en AUDIO.

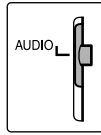

Los botones descritos a continuación se utilizan en las páginas 16 a 19.

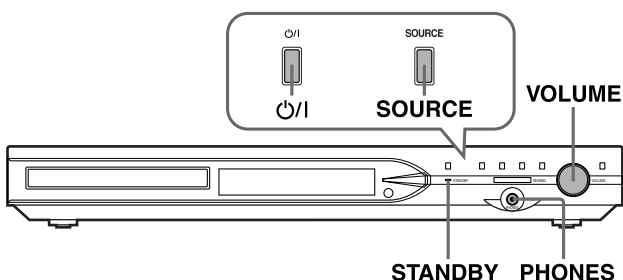
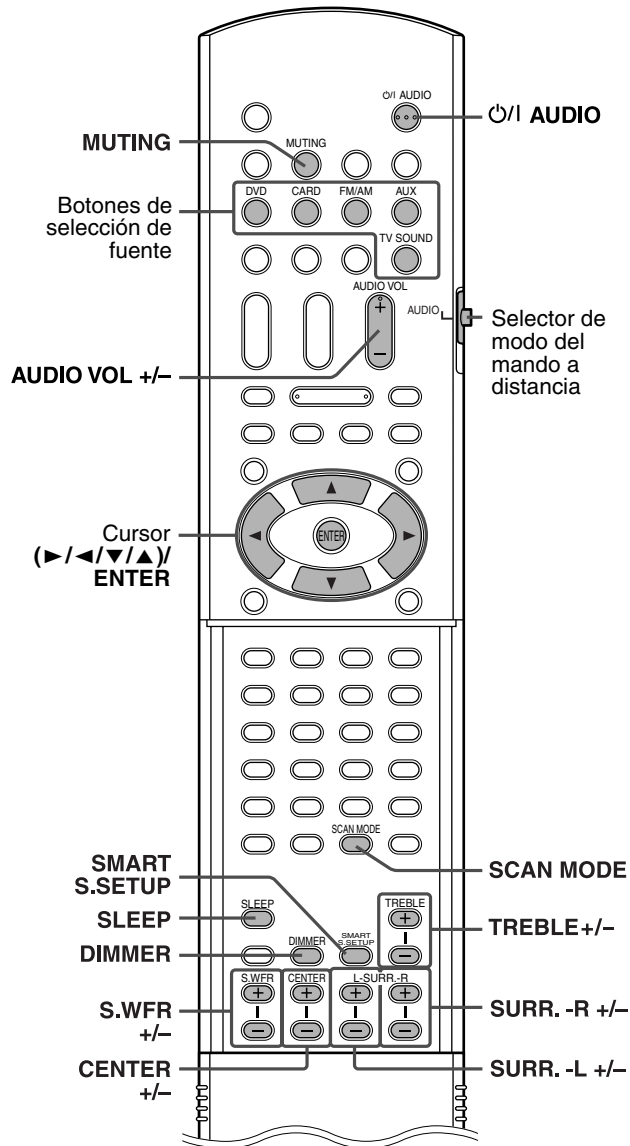

Encendido y apagado del sistema

En el mando a distancia:

Pulse **O/I AUDIO**.

En la unidad central:

Pulse **O/I**.

Cuando se selecciona DVD como fuente (p. 17), los siguientes mensajes aparecerán en la pantalla del televisor.

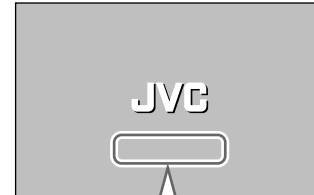

- “OPEN”/“CLOSE”:
Aparece al abrir o cerrar la bandeja de disco.
- “NOW READING”:
Aparece cuando el sistema está leyendo la información del disco.
- “REGION CODE ERROR!”:
Aparece cuando el código de región del DVD VÍDEO no coincide con el código que soporta el sistema. El disco no se puede reproducir.
- “NO DISC”/“NO CARD”:
Aparece cuando no hay cargado ningún disco ni tarjeta de memoria.
- “CANNOT PLAY THIS DISC”/“CANNOT PLAY THIS CARD”:
Aparece cuando hay cargado un disco o tarjeta de memoria irreproducible.

NOTA

- La lámpara STANDBY se enciende cuando se apaga el aparato, y se apaga cuando se enciende el aparato.
- El suministro de energía al altavoz de subgraves está vinculado a la unidad central. La lámpara POWER ON del altavoz de subgraves se enciende en verde al encenderse el sistema.
- Una pequeña cantidad de energía se consume incluso con el equipo apagado (unidad central solamente). Esto se llama modo de espera; en este modo, la lámpara STANDBY está encendida. Desenchufe el cable de alimentación de la toma de CA para desactivar el equipo completamente.
- También puede encender el sistema mediante los botones siguientes:
 - OPEN/CLOSE en el mando a distancia o ▲ en la unidad central
 - Uno de los botones de selección de fuente del mando a distancia
 - ► en la unidad central. Puede utilizar los mismos botones en el mando a distancia, excepto después de pulsar FM/AM.

Selección de fuente de reproducción

En el mando a distancia:

Pulse uno de los botones de selección de fuente (DVD, CARD, FM/AM, AUX o TV SOUND).

- DVD:** Para reproducir un disco (DVD VÍDEO, VCD, etc.). (☞ p. 20)
- CARD:** Para reproducir una tarjeta de memoria. (☞ p. 20)
- FM/AM:** Para sintonizar una emisora FM o AM (OM). (☞ p. 40)
Cada vez que pulse el botón, la banda alternará entre FM y AM (OM).
- AUX:** Para seleccionar la fuente desde un componente conectado a las tomas AUX IN o a la toma DIGITAL IN. (☞ p. 13)
Cada vez que pulse el botón, la fuente alterna entre "AUX" y "AUX DIGITAL".
- TV SOUND:** Para seleccionar el televisor (que emite señales de sonido) conectado al conector AV (SCART). (☞ p. 12)

En la unidad central:

Pulse SOURCE varias veces hasta que el nombre de la fuente deseada aparezca en el visor.

NOTA

- Cuando se selecciona una fuente que no es DVD o CARD, este sistema no emite señales de vídeo.
- Se puede tardar un rato en cambiar la fuente.

Ajuste del volumen [VOLUME]

PRECAUCIÓN

- Ajuste siempre el volumen en su nivel mínimo antes de iniciar cualquier fuente.
Si el volumen está ajustado en su nivel alto, el repentino estallido de sonido podría causar daños permanentes su oído y/o estropear los altavoces.

En el mando a distancia:

Pulse AUDIO VOL + o -.

En la unidad central:

Gire VOLUME.

Escucha con auriculares (no suministrados)

PRECAUCIÓN

Asegúrese de bajar el volumen:

- Antes de conectar o ponerse los auriculares, ya que el volumen alto puede dañar los auriculares y sus oídos.
- Antes de desconectar los auriculares, dado que el volumen alto puede salir repentinamente por los altavoces.

Al conectar unos auriculares a la toma PHONES de la unidad central, el sistema cancela automáticamente el modo envolvente (☞ p. 24) seleccionado en ese momento, desactiva los altavoces, apaga el altavoz de subgraves, y activa el modo de auriculares. "HEADPHONE" aparece en el visor.

Modo de auriculares

Cuando utilice los auriculares, se emiten las señales siguientes, con independencia de la configuración de altavoces:

- Para 2 fuentes de canal, las señales de canales delanteros derecho e izquierdo se emiten por los auriculares.
- Las señales multicanales se reducen por mezcla y se emiten por los auriculares.
- (DVD AUDIO) Cuando el disco no permite la reducción por mezcla, sólo los canales delanteros derecho e izquierdo se emiten por los auriculares. En tal caso, "L/R ONLY" aparecerá en el visor durante unos segundos.

Para quitar el sonido temporalmente [MUTING]

Pulse MUTING.

Para reanudar el sonido

Haga una de estas cosas:

- Pulse nuevamente MUTING.
- Pulse AUDIO VOL +/- (o gire VOLUME en la unidad central).

Ajuste del brillo de las indicaciones [DIMMER]

Pulse DIMMER.

Con cada pulsación del botón, cambia el nivel de brillo.

Temporizador de reposo [SLEEP]

El sistema se apaga automáticamente una vez transcurrido el periodo de tiempo especificado.

Pulse SLEEP.

Cada vez que pulse el botón, la hora de apagado cambia.

Ejemplo:



Para comprobar el tiempo restante

Pulse SLEEP una vez.

Para cambiar el tiempo restante

Pulse SLEEP varias veces.

Para cancelar

Pulse SLEEP repetidamente hasta que aparezca "SLEEP OFF".

- Al apagarse el equipo también se cancela el temporizador de reposo.

Ajuste del nivel de salida del altavoz de subgraves y de los altavoces centrales/envolventes [SUBWFR, CENTER, SURR L/R]

Pulse S.WFR +/- para ajustar el altavoz de subgraves.

Pulse CENTER +/- para ajustar el altavoz central.

Pulse SURR.-L +/- para ajustar el altavoz envolvente izquierdo.

Pulse SURR.-R +/- para ajustar el altavoz envolvente derecho.

NOTA

- También se pueden realizar ajustes por medio del menú de configuración que aparece en la pantalla del televisor. (☞ p. 37)
- Los ajustes afectan a todas las fuentes.
- No se puede hacer este ajuste cuando se ha seleccionado FM o AM como fuente.

Ajuste del sonido de los agudos [TREBLE]

Pulse TREBLE +/-.

NOTA

- Los ajustes afectan a todas las fuentes.

Cambio del modo de escaneado

El sistema se puede adaptar al modo de escaneado de su televisor.

NOTA

- Para usar el sistema en el modo PROGRESSIVE, hace falta que la unidad central esté conectada al televisor mediante un cable de vídeo componentes (no suministrado). (☞ p. 12)

- Mientras DVD es seleccionado como fuente y detenido

1 Pulse y mantenga pulsado SCAN MODE durante 2 segundos.

"RGB", "Y/C", o "PROGRESSIVE" aparecen en el visor.

2 Pulse el cursor ▶/◀ para seleccionar el modo deseado.

- RGB: Seleccione esto cuando su televisor sea compatible con la señal de vídeo compuesta/RGB entrelazada.
- Y/C: Seleccione esto cuando su televisor sea compatible con la señal S-vídeo entrelazada.
- PROGRESSIVE: Seleccione esto cuando su televisor equipado con tomas de componentes soporte la entrada de vídeo progresiva.

Se puede obtener una mejor calidad de imagen en el orden — "PROGRESSIVE" > "RGB" > "Y/C" > Compuesto.

3 Pulse ENTER mientras se visualiza el modo seleccionado.

Cuando se selecciona "PROGRESSIVE", el indicador PROGRESSIVE se ilumina en el visor.

NOTA

- Aunque la imagen pueda aparecer distorsinada al presionar ENTER, no se trata de un fallo del sistema.
- "RGB" está seleccionado a la hora de la compra.

- Existen algunos televisores progresivos y algunos televisores de alta definición que no son completamente compatibles con este sistema, lo que hace que las imágenes no se vean de manera natural al reproducir un DVD VÍDEO en el modo de escaneado progresivo. En tal caso, cambie el modo de escaneado a "RGB" o "Y/C". Para comprobar la compatibilidad de su televisor, póngase en contacto con el centro de atención al cliente de JVC.
- Todos los televisores progresivos y todos los televisores de alta definición JVC son completamente compatibles con este sistema.

Optimización de las configuraciones de los altavoces [Smart Surround Setup] (Configuración Envolverte Inteligente)

NOTA

- Si la posición de los altavoces o de los oyentes cambia, o si cambia los altavoces suministrados por otros, vuelva a efectuar de nuevo la configuración envolvente inteligente.

- Mientras DVD es seleccionado como fuente y detenido

1 Colóquese en una posición en la que escuche el sonido.

2 Pulse y mantenga pulsado SMART S.SETUP.

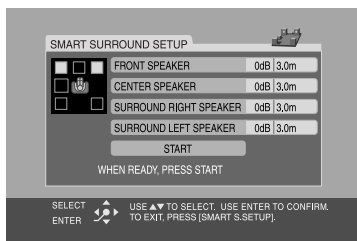

“SETTING UP” parpadea en el visor.

3 Pulse ENTER, pulse el cursor ▼/▲ para seleccionar la distancia entre los altavoces frontales y la posición de audición, y luego pulse ENTER.



4 Pulse el cursor ▼/▲ para seleccionar START, y luego pulse ENTER.

5 Dé una palmada con las manos por encima de la cabeza.

6 Asegúrese de que aparece “COMPLETED !” en la pantalla del televisor, y luego pulse SMART S.SETUP.

El sistema detecta el sonido de su palmada a través de los altavoces de satélite, y a continuación optimiza automáticamente las configuraciones de cada altavoz. Cuando finaliza la configuración envolvente inteligente, “COMPLETED !” aparece en la pantalla del televisor.

Cuando aparece “FAILED !” en la pantalla del televisor

El sistema no puede detectar la palmada correctamente. En tal caso, siga las instrucciones que aparecen en la pantalla del televisor.

- Cuando el sistema detecta el sonido de palmada como “FAILED !” (“FALLIDO”) tres veces, ajuste la distancia (DISTANCE) y el nivel de salida (LEVEL) manualmente (véase p. 37).

Para cancelar

Pulse SMART S.SETUP.

NOTA

- Hace falta ajustar el nivel de salida del altavoz de subgraves (LEVEL) manualmente. (véase pg. 18 o 37)
- En el paso 2, “SW ERROR” aparece en el visor si la unidad central y el altavoz de subgraves activo no están correctamente conectados mediante el cable de sistema suministrado.

Reproducción

- Iconos como el  muestran los tipos de discos o tarjetas de memoria para los cuales está disponible la operación.

IMPORTANTE

Antes de utilizar el mando a distancia para la operación siguiente:

- 1 Ajuste el selector de modo del mando a distancia en AUDIO.
- 2 Presione DVD o CARD dependiendo del medio que desee reproducir.

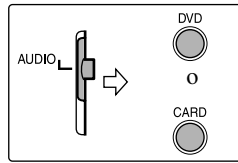

Los botones descritos a continuación se utilizan en las páginas 20 a 23.

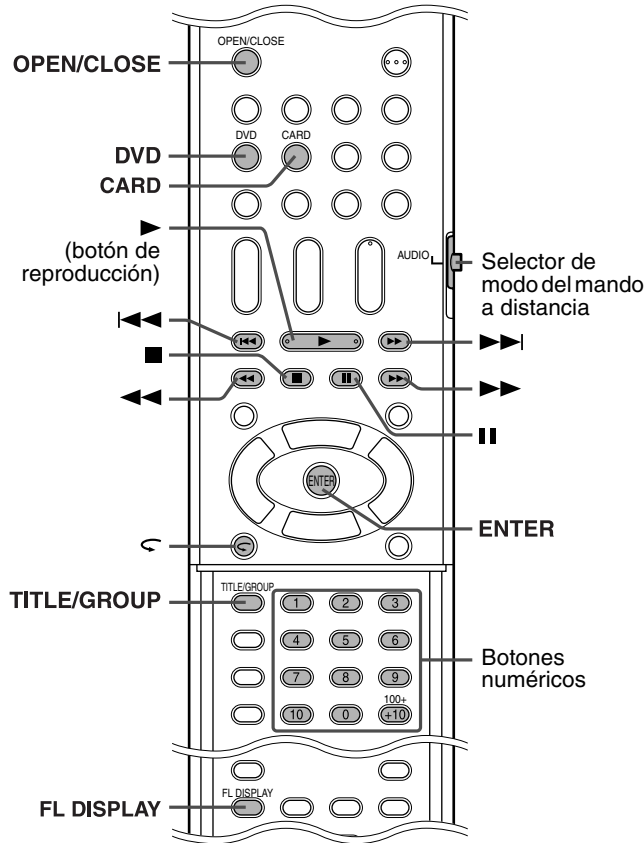

■ Al reproducir una tarjeta de memoria

- Mientras CARD está seleccionada como fuente

1 Inserte la tarjeta de memoria hasta que suene un chasquido.

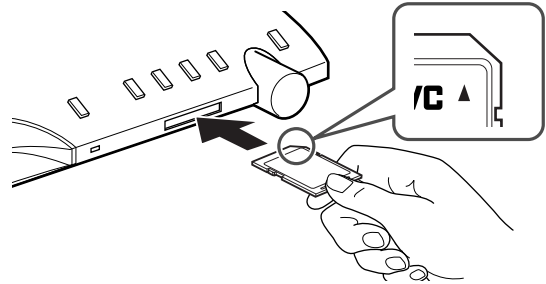

2 Pulse ► (botón de reproducción).

Para MP3/WMA

La pantalla de control de archivos (p. 28) aparece en la pantalla del televisor.

Para JPEG

Cada archivo (imagen fija) se muestra en la pantalla del televisor durante unos 3 segundos (presentación de diapositivas). Al parar la reproducción, aparecerá en el televisor la pantalla de control de archivos (p. 28).

Para MPEG4

Pulsando TOP MENU o MENU, aparece la pantalla de control de archivos (p. 28) en la pantalla del televisor durante la reproducción.

■ Para hacer una pausa en la reproducción

Pulse II.

Para volver la reproducción, pulse ► (botón de reproducción).

■ Para interrumpir

Pulse ■.

■ Para extraer la tarjeta de memoria

IMPORTANTE

Asegúrese de que la reproducción de la tarjeta de memoria se ha detenido antes de extraerla. De otro modo, los datos de la tarjeta podrían dañarse.

- Mientras está parado

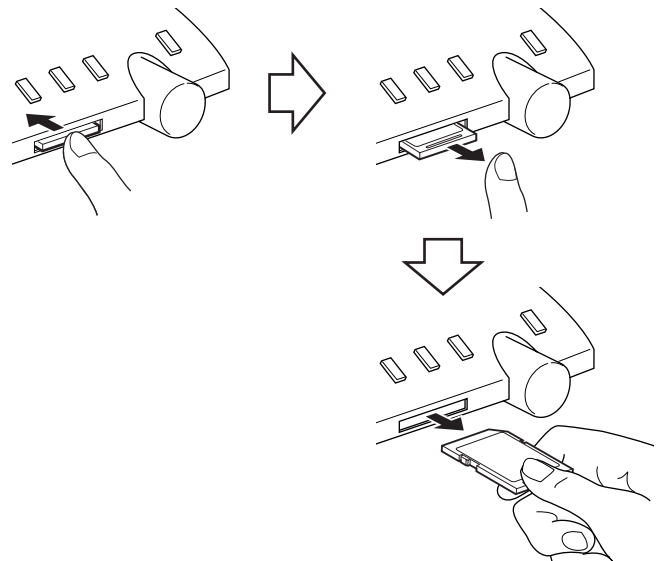

Sigue en página siguiente

Reproducción básica

■ Al reproducir un disco

1 Pulse OPEN/CLOSE.

- El sistema se enciende y la bandeja de disco se abre.
- También se puede usar ▲ en la unidad central.

2 Coloque un disco.

Con la etiqueta hacia arriba

Cuando se coloque un disco de 8 cm

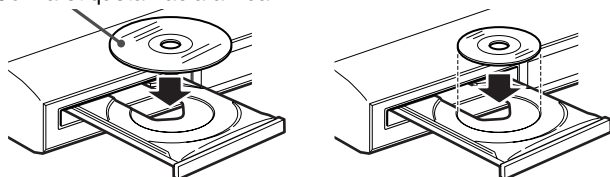

3 Pulse ► (botón de reproducción).

Reproducción

Consulte la página 20 para ver la ubicación de los botones.

■ Iconos de guía de información en pantalla

Durante la reproducción de DVD VÍDEO, pueden aparecer un momento los siguientes iconos de guía en la pantalla del televisor:

- : aparece al principio de una escena con subtítulos en diversos idiomas.
- : aparece al principio de una escena con sonido en diversos idiomas.
- : aparece al principio de una escena con planos en diversos ángulos.
- (Reproducción), (Pausa), / (Avance rápido/retroceso rápido), / : aparece cuando se realiza cada operación.
- : el disco no puede aceptar alguna operación que ha intentado hacer.

NOTA

- (Para JPEG) El sistema no puede aceptar operaciones aunque presione algún botón antes de que la imagen entera aparezca en la pantalla del televisor.
- Si no desea que aparezcan los iconos de guía en pantalla, consulte la página 38.

■ Información de reproducción en el visor

DVD VÍDEO

Ejemplo:

Quando se reproduce un DVD VÍDEO codificado con Dolby Digital 5.1canales

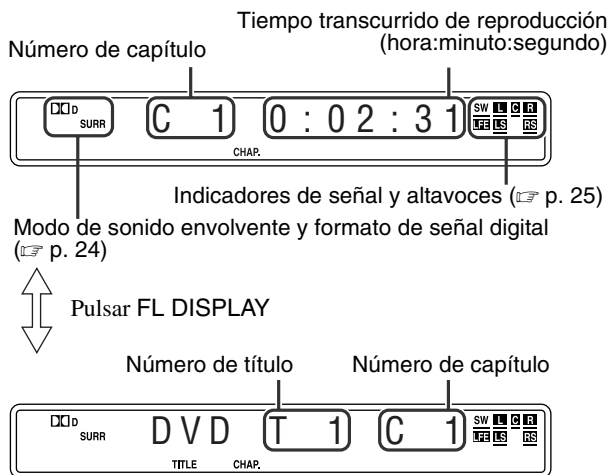

DVD AUDIO

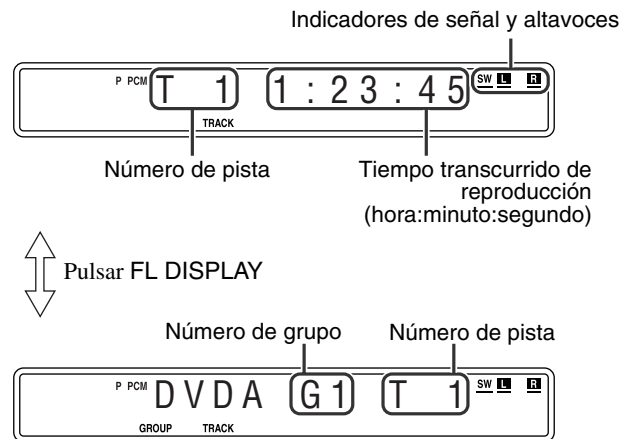

CD Vídeo/SVCD/CD Audio

Ejemplo:

Quando se reproduce un CD Audio

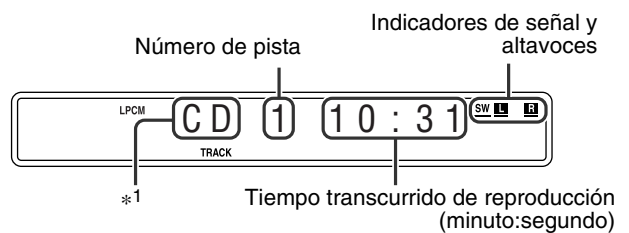

*1 Aparece la indicación CD Video para CD Vídeo/SVCD.

NOTA

- Cuando se reproduce un disco CD Vídeo o SVCD con función PBC, el tiempo transcurrido de reproducción no aparece, pero aparece "PBC".

MP3/WMA

Ejemplo:

Quando se reproduce MP3

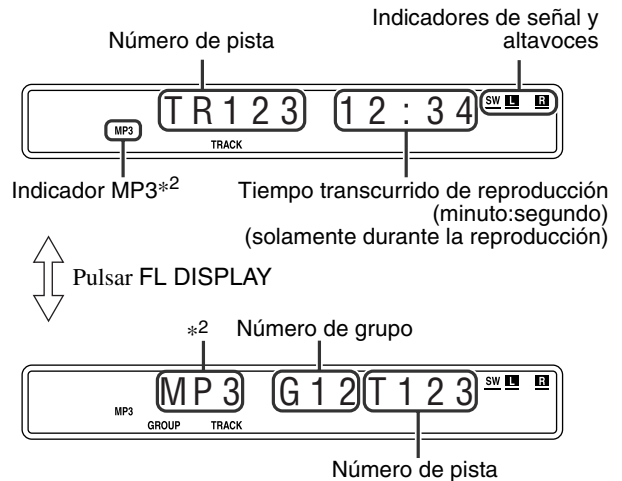

*2 El indicador WMA se ilumina al detectar WMA.

JPEG

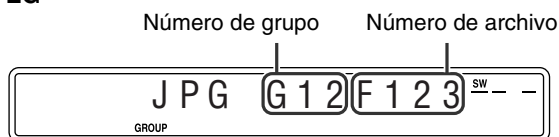

MPEG4

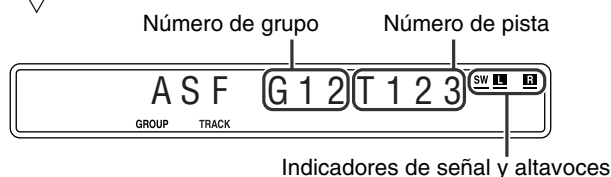
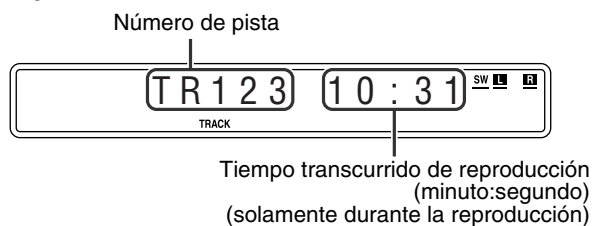

NOTA

- El modo de información horaria se puede cambiar (excepto para MP3/WMA/JPEG/MPEG4). (☞ p. 26)
- También puede comprobar la información de reproducción en la pantalla del televisor. (☞ p. 25)

■ Salvapantallas

Una pantalla de televisor puede calentarse si se muestra una imagen estática durante mucho tiempo. Para evitarlo, el sistema atenúa automáticamente la pantalla si se muestra una imagen estática durante más de 5 minutos (función de salvapantallas).

- Si se pulsa cualquier botón se cancelará la función de protector de pantalla.
- Si no desea utilizar la función de protector de pantalla, consulte la página 37.

Tecla de repetición

Puede retrasar la posición de reproducción en 10 segundos desde la posición actual.



- Durante la reproducción

En el mando a distancia:

Pulse .

NOTA

- Esta función actúa en el mismo título.
- Esta función no puede funcionar en algunos discos.

Búsqueda de avance rápido/retroceso rápido

- Durante la reproducción



En el mando a distancia:

Pulse o .

Cada vez que pulse el botón, la velocidad de búsqueda cambia (×2, ×5, ×10, ×20, ×60).

Para volver a velocidad normal de reproducción

Pulse (botón de reproducción).

Pulse y mantenga pulsado o .

Si mantiene continuamente pulsado o , aumenta la velocidad de búsqueda de avance/retroceso rápido (×5 → ×20).

NOTA

- La operación con o antedicha está disponible para discos distintos de MPEG4.
- Cuando se reproducen DVD VÍDEO, CD Vídeo, SVCD, o MPEG4, no se emite sonido durante la búsqueda de avance/retroceso rápido.
- Cuando se reproduce un DVD AUDIO o un CD Audio, el sonido se hace intermitente y débil durante la búsqueda de avance/retroceso rápido.
- Esta función puede no funcionar en algunos discos.

Salto al principio de una selección deseada

- **Uso de los botones**

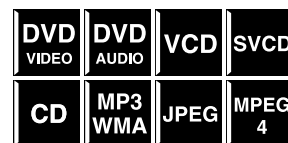
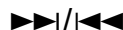

- Para DVD VÍDEO (capítulo):
Durante la reproducción
- Para CD Vídeo/SVCD (pista):
Durante reproducción sin función PBC
- Para DVD AUDIO/CD Audio/MP3/WMA/JPEG/MPEG4 (pista/archivo):
Durante la reproducción o en situación de parada

Pulse o repetidamente.

NOTA

- Al reproducir MP3/WMA, se pueden realizar operaciones por medio de la pantalla de control de archivos. (☞ p. 28)
- Esta función puede no funcionar en algunos discos.

Reproducción

Consulte la página 20 para ver la ubicación de los botones.

■ Uso de los botones numéricos del mando a distancia

- Para DVD VÍDEO (título, capítulo):
Con el aparato parado, se selecciona el número de títulos.
Durante la reproducción, se selecciona el número de capítulos.
- Para DVD AUDIO (pista):
Durante la reproducción o en situación de parada
- Para CD Vídeo/SVCD (pista):
Durante la reproducción sin función PBC
- Para CD Audio/MP3/WMA/JPEG/MPEG4 (pista/archivo):
Durante la reproducción o en situación de parada

Pulse los botones numéricos (0-10, +10) para seleccionar el número deseado.

- Para obtener detalles sobre el uso de los botones numéricos, consulte “Cómo usar los botones numéricos” a continuación.

Cómo usar los botones numéricos

- Para seleccionar 3: Pulse 3.
- Para seleccionar 14: Pulse +10 y luego 4.
- Para seleccionar 24: Pulse +10 dos veces y luego 4.
- Para seleccionar 40: Pulse +10 tres veces y luego 10.
O pulse +10 cuatro veces y luego 0.

Localización de título/ grupo deseado mediante los botones numéricos

- Durante la reproducción o en situación de parada



1 Pulse TITLE/ GROUP.

“_ _” o “_” aparecen en la zona de indicación de título/grupo del visor.

Ejemplo:

Durante la reproducción de DVD VÍDEO

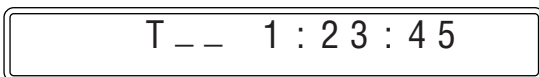

2 Mientras el visor indica “_ _” o “_”, utilice los botones numéricos (0-10, +10) para introducir el número de título o grupo deseado.

El sistema inicia la reproducción desde el primer capítulo/pista/archivo del título/grupo seleccionado.

- Para obtener detalles sobre el uso de los botones numéricos, consulte “Cómo usar los botones numéricos” (p. 23).

NOTA

- Esta función puede no funcionar en algunos discos o tarjetas de memoria.

Reproducción de un grupo de bonificación

Algunos DVD AUDIOs cuentan con un grupo especial denominado “grupo de bonificación”, cuyos contenidos no son accesibles al público. El grupo de bonificación siempre es asignado al último grupo del disco. Para reproducir un grupo de bonificación, es necesario introducir un determinado “número clave” (contraseña). La manera de obtener el número clave, depende de cada disco. Tras obtener el número clave, puede reproducir el grupo de bonificación siguiendo el procedimiento a continuación.



- Mientras el indicador BONUS se ilumina en el visor

1 Seleccione el grupo de bonificación.

Para seleccionar el grupo, consulte “Localización de título/grupo deseado mediante los botones numéricos” descrito arriba.

Aparece la indicación para introducir el número clave.

En el televisor



En el visor

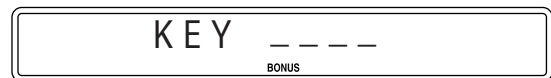

2 Pulse los botones numéricos (0-9) para introducir el número clave, y luego pulse ENTER.

Si introduce el número clave correcto, comenzará la reproducción y el indicador BONUS se apagará.

- Si introduce un número incorrecto, vuelva a introducir el número correctamente.

Para borrar la entrada del número clave

Haga cualquiera de estas cosas:

- Pulse ■.
- Abra la bandeja de disco.
- Apague el sistema.

Funciones avanzadas

- Iconos como el  muestran los tipos de discos o tarjetas de memoria para los cuales está disponible la operación.

IMPORTANTE

Antes de utilizar el mando a distancia para la operación siguiente:

- 1 Ajuste el selector de modo del mando a distancia en AUDIO.
 - 2 Presione DVD o CARD dependiendo del medio que desee reproducir.
- Hay excepciones en la operación mencionada arriba. En tal caso, siga las instrucciones específicas correspondientes.

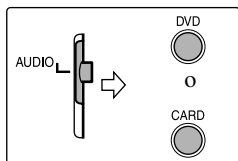

Los botones descritos a continuación se utilizan en las páginas 24 a 35.

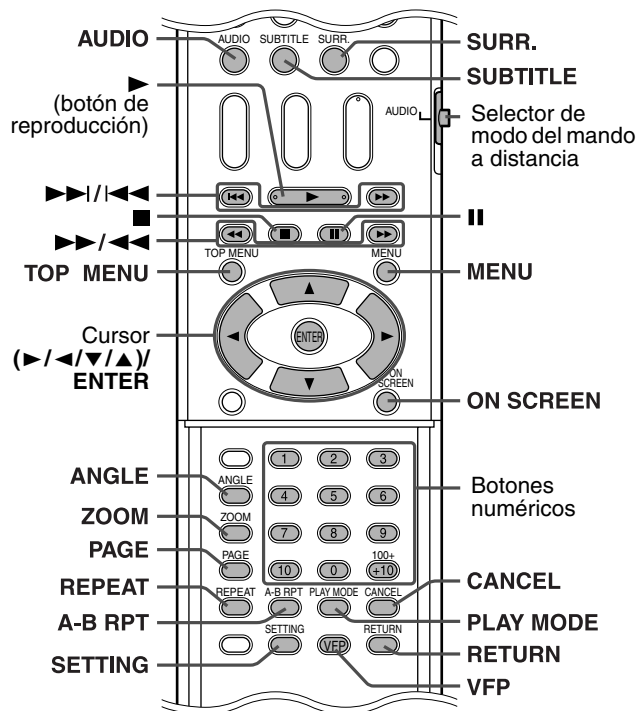

Modos de sonido envolvente disponibles para cada señal de entrada

Las marcas √ muestran los modos de sonido envolvente disponibles.

Modo Señal	Envolvente desactivado	Envolvente automático	Dolby Surround			DTS Digital Surround	Linear PCM	Packed PCM	DSP
	SURR OFF	AUTO SURR	PL II MOVIE*3	PL II MUSIC*3	Dolby Digital	DTS	LPCM	PPCM	ALL CH ST.*3
Dolby Digital (Multicanal)	√	√	—	—	√	—	—	—	—
Dolby Digital (2 canales)	√	√	√	√	—	—	—	—	√
DTS Digital Surround (Multicanal)	√	√	—	—	—	√	—	—	—
DTS Digital Surround (2 canales)	√	√	√	√	—	—	—	—	√
Analógico (VCR) o Linear/Packed PCM (2 canales)	√	√	√	√	—	—	—	—	√
Linear/Packed PCM (Multicanal)	√	√	—	—	—	—	√	√	—

*1 Fabricado bajo licencia de Dolby Laboratories. “Dolby”, “Pro Logic” “MLP Lossless” y el símbolo con una doble D son marcas registradas de Dolby Laboratories.

*2 “DTS” y “DTS Digital Surround” son marcas comerciales de Digital Theater Systems, Inc.

*3 Puede seleccionar estos modos pulsando SURR.. (p. 25)

Uso del modo envolvente

■ Envolvente automático (AUTO SURR)

Se usa para reproducir el sonido tal y como es grabado, sin ninguna conversión (reducción por mezcla, simulación, etc.). Por ejemplo, una fuente multicanal se reproduce automáticamente en un audio multicanal.

■ Dolby Surround

Dolby Pro Logic II*1

Dolby Pro Logic II tiene un formato de reproducción multicanal renovado para descodificar todas las fuentes de 2 canales — fuente estéreo y fuente codificada Dolby Surround — en un canal 5.1. Dolby Pro Logic II tiene dos modos — modo “Movie” (Cine) y modo “Music” (Música):

• Pro Logic II Cine (PL II MOVIE)

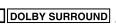
Adecuado para la reproducción de fuentes codificadas Dolby Surround que lleven la marca .

• Pro Logic II Música (PL II MUSIC)

Adecuado para la reproducción de cualquier fuente de música estéreo de 2 canales.

■ Dolby Digital*1

Se utiliza para reproducir bandas sonoras multicanal del software codificado con Dolby Digital (.

■ DTS Digital Surround*2

Se utiliza para reproducir bandas sonoras multicanal del software codificado con DTS Digital Surround (.

DTS Digital Surround (DTS) es otro formato de audio digital multicanal discreto disponible en software de CD Audio y DVD.

Sigue en página siguiente

■ Todos los canales en estéreo (DSP)

El modo “Todos los canales en estéreo” (ALL CH ST.) puede reproducir un mayor campo sonoro estereofónico utilizando todos los altavoces conectados (y activados). “Todos los canales en estéreo” pueden utilizarse durante la reproducción de una fuente estereofónica de 2 canales.

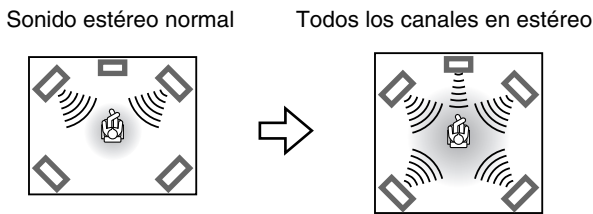

■ Indicadores en el visor

Indicadores de formato de señal digital

- PPCM:** Se enciende cuando se reciben las señales PCM en paquetes de DVD AUDIO.
- LPCM:** Se enciende cuando se recibe la señal Linear PCM.
- DD:** Se enciende cuando se reciben las señales Dolby Digital.
- dts:** Se enciende cuando se reciben las señales DTS Digital (Surround).
- Sin indicación:** No se enciende ningún indicador de señal digital cuando se reciben señales analógicas.

Indicadores del modo Dolby Surround/DSP

- PLII:** Se enciende cuando se activa el modo Dolby Pro Logic II.
- DSP:** Se enciende cuando se activa el modo “Todos los canales en estéreo”.

Indicadores de señal de fuente, etc.

Luz para indicar las señales entrantes.

- L:** Se enciende cuando se recibe la señal del canal izquierdo.
- C:** Se enciende cuando se recibe la señal del canal central.
- R:** Se enciende cuando se recibe la señal del canal derecho.
- LFE:** Se enciende cuando se recibe la señal del canal LFE.
- LS:** Se enciende cuando se recibe la señal del canal envolvente izquierdo.
- RS:** Se enciende cuando se recibe la señal del canal envolvente derecho.
- S:** Se enciende cuando se recibe la señal del canal envolvente monoaural o la señal de 2 canales Dolby Surround.
- SW:** Se enciende siempre.



El canal con “—” muestra que los altavoces correspondientes están reproduciendo el sonido de los canales.

Si se reproduce el sonido de los canales codificado en 5.1 canales, solamente se enciende “—”.

Selección del modo envolvente

El sistema está configurado para seleccionar automáticamente el modo de sonido envolvente óptimo para la señal de entrada procedente de software multicanal digital.

Cuando se reproduzca una fuente de 2 canales, podrá seleccionar manualmente el modo envolvente deseado.

IMPORTANTE

Antes de utilizar el mando a distancia para la operación siguiente:

- Ajuste el selector de modo del mando a distancia en AUDIO.

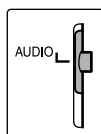

■ Cuando se reproduzca software multicanal digital (excepto durante el modo SURR OFF)

Se activa automáticamente el modo envolvente multicanal apropiado (Dolby Digital, DTS Digital Surround o Linear/Packed PCM).

■ Cuando se reproduzca una fuente de 2 canales

Se puede seleccionar uno cualquiera de los modos Dolby Pro Logic II (PL II MOVIE/PL II MUSIC) o DSP (ALL CH ST.).

Pulse SURR. repetidamente para seleccionar el modo deseado.

Se activa el modo envolvente y aparece en el visor el modo envolvente actual.

Cada vez que pulse el botón, cambia el modo envolvente.

Para conocer detalles de cada modo, consulte la página 24.

Para desactivar el modo envolvente

Pulse SURR. varias veces hasta que SURR OFF aparezca en el visor.

Memorización de ajustes — memoria automática

Cuando se apaga el aparato, el sistema memoriza el modo envolvente vigente en ese momento. El modo memorizado se recarga automáticamente al encender el aparato.

NOTA

- Cuando se selecciona FM o AM como fuente, no se puede seleccionar ningún modo envolvente.
- Tenga en cuenta que el modo envolvente no tiene ningún efecto sobre la reproducción MPEG4.
- En el caso de los discos DVD AUDIO con reducción por mezcla prohibida, el sistema continúa emitiendo señales multicanal mostrando “MULTI CH” en el visor, aunque el modo envolvente esté desactivado durante la reproducción. Por otra parte, el sistema sólo emite las señales de los canales delantero derecho y delantero izquierdo mostrando “LR ONLY” en el visor cuando se inicia la reproducción con el modo envolvente ajustado en “SURR OFF”.

Uso de la barra de pantalla

Se puede comprobar la información del disco, y se pueden usar algunas funciones por medio de la barra en pantalla.

Visualización de la barra de pantalla

- Siempre que haya un disco cargado



Pulse ON SCREEN.

Cada vez que pulse el botón, la barra de pantalla cambia del modo siguiente en la pantalla del televisor.

Ejemplo:

Durante la reproducción de DVD VÍDEO

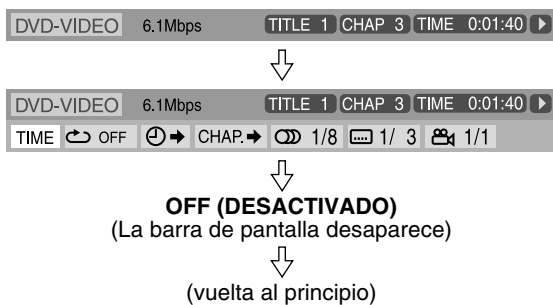

- El elemento actualmente seleccionado aparece en verde.

■ Contenido de la barra de pantalla durante la reproducción

DVD VÍDEO

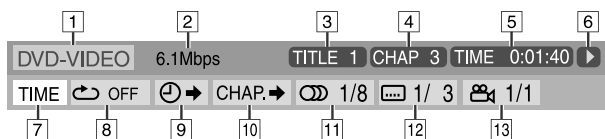

DVD AUDIO

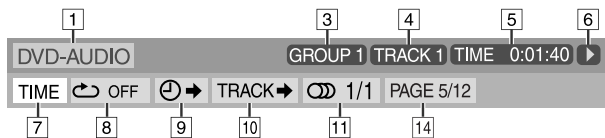

CD Vídeo (VCD)

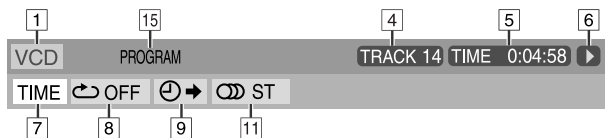

SVCD

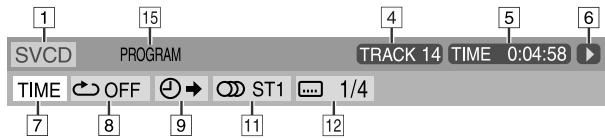

CD Audio



MPEG4*1



*1 [7] - [14] no están disponibles.

*2 Mientras CARD está seleccionada como fuente, la indicación "CARD" aparece en pantalla.

- 1 Muestra el tipo de disco.
- 2 Muestra la velocidad de transferencia actual (megabits por segundo).
- 3 Muestra el número de título (para DVD VÍDEO) o de grupo (para DVD AUDIO) vigente.
- 4 Muestra el número de capítulo (para DVD VÍDEO) o el número de pista (para otros tipos de discos o tarjetas de memoria) vigente.
- 5 Muestra la información de tiempo. Consulte "Cambios de la información de tiempo" abajo.

- 6 Muestra el estado de la reproducción.

- ▶: aparece durante la reproducción.
- ▶ / ◀: aparece durante el avance/retroceso rápido.
- ▶ / ◀: aparece durante la reproducción en avance lento/retroceso lento.
- ⏸: aparece en situación de pausa.
- ⏹: aparece en situación de parada.

- 7 Seleccione esto para cambiar la información de tiempo ([5]). Consulte "Cambios de la información de tiempo" abajo.
- 8 Seleccione esto para la reproducción de repetición. (p. 33)
- 9 Seleccione esto para la función de búsqueda de tiempo. (p. 28)
- 10 Seleccione esto para la función de búsqueda de capítulo (para DVD VÍDEO) o de pista (para DVD AUDIO). (p. 27)
- 11 Seleccione esto para cambiar el idioma, el canal o la transmisión de audio. (p. 30)
- 12 Seleccione esto para cambiar el idioma de subtítulos. (p. 29)
- 13 Seleccione esto para cambiar el ángulo de visión. (p. 29)
- 14 Seleccione esto para cambiar la página. (p. 31)
- 15 Muestra el estado del modo de reproducción.
PROGRAM: aparece durante la reproducción programada. (p. 32)
RANDOM: aparece durante la reproducción aleatoria. (p. 33)
- 16 Muestra el estado del modo de repetición. (p. 33)

Cambios de la información de tiempo

Puede cambiar la información de tiempo en la barra de pantalla, en la pantalla del televisor y en el visor de la unidad central.



■ Durante la reproducción

1 Pulse ON SCREEN dos veces.

La barra de pantalla aparece en la pantalla del televisor.

2 Pulse el cursor ▶ / ◀ para resaltar TIME .

3 Pulse ENTER repetidamente para seleccionar la información deseada.

Ejemplo:

Cuando se selecciona el tiempo de reproducción de disco transcurredo.

TOTAL 1:25:58

- TIME: Tiempo transcurrido de reproducción de capítulo/pista actual
- REM: Tiempo restante de capítulo/pista actual
- TOTAL: Tiempo transcurrido de disco
- T. REM: Tiempo restante de disco

4 Pulse ON SCREEN.

La barra de pantalla desaparece.

Reproducción desde una posición especificada de un disco

Puede iniciar la reproducción de un título, capítulo o pista especificados. También puede reproducir un disco desde un tiempo especificado.

Localización de una escena deseada desde el menú DVD

Los DVD VÍDEOS generalmente tienen sus propios menús, que indican los contenidos de los mismos, y se pueden mostrar en la pantalla del televisor. Puede localizar una escena deseada mediante estos menús.



■ Siempre que se carga un DVD VÍDEO

1 Pulse TOP MENU o MENU.

El menú aparece en la pantalla del televisor.

Ejemplo:

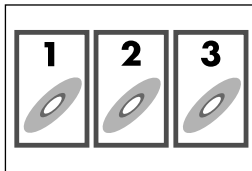

Normalmente, los DVD VÍDEOS que contienen más de un título dispondrán de un menú "arriba" que enumera los distintos títulos. Pulse TOP MENU para mostrar el menú de títulos.

Algunos DVD VÍDEOS pueden tener también un menú diferente, que se puede ver pulsando MENU.

Consulte las instrucciones correspondientes a cada DVD VÍDEO en lo relativo a su menú particular.

2 Utilice el cursor ►/◀/▼/▲ para seleccionar un elemento deseado.

3 Pulse ENTER.

- Con algunos discos, puede seleccionar también los elementos introduciendo el número correspondiente mediante los botones numéricos.

Localización de una escena deseada mediante un menú de CD Vídeo/SVCD con PBC

Un CD Vídeo o SVCD grabado con PBC tiene sus propios menús, por ejemplo una lista de las canciones que contiene. Puede localizar una escena específica mediante estos menús.



■ Durante la reproducción con la función PBC

1 Pulse RETURN repetidamente hasta que el menú aparezca en la pantalla del televisor.

Ejemplo:

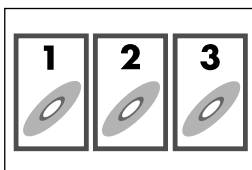

2 Pulse los botones numéricos (1-10, +10) para seleccionar el número del elemento deseado.

- Para obtener detalles sobre el uso de los botones numéricos, consulte "Cómo usar los botones numéricos" (p. 23).

Para volver al menú

Pulse RETURN.

Cuando "NEXT" o "PREVIOUS" aparezca en la pantalla del televisor:

- Para ir a la página siguiente, pulse ►►.
- Para volver a la página anterior, pulse ◀◀.

NOTA

- Si desea utilizar un CD Vídeo/SVCD compatible con PBC sin utilizar la función PBC, aplique cualquiera de los siguientes procedimientos:
 - Inicie la reproducción pulsando los botones numéricos en situación de parada.
 - Pulse ►► varias veces hasta que se visualice el número de pista deseada, y luego inicie la reproducción pulsando ► (botón de reproducción). Aparece el número de pista en el visor en lugar de "PBC".
- Para activar la función PBC durante la reproducción de un CD Vídeo/SVCD compatible con PBC sin utilizar la función PBC, aplique cualquiera de los siguientes procedimientos:
 - Pulse TOP MENU o MENU.
 - Pulse ■ dos veces para interrumpir la reproducción y luego pulse ► (botón de reproducción).

Localización de capítulos/pistas por medio de la barra en pantalla

■ Durante la reproducción

1 Pulse ON SCREEN dos veces.



La barra de pantalla aparece en la pantalla del televisor.

2 Pulse el cursor ►/◀ para resaltar

CHAP.► / TRACK►.

3 Pulse ENTER.

Ejemplo:

Durante la reproducción de DVD VÍDEO

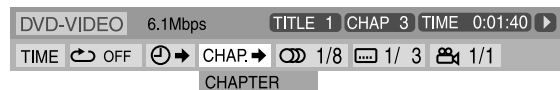

4 Pulse los botones numéricos (0-9) para introducir el número de capítulo deseado.

Ejemplo:

Para seleccionar 8: Pulse 8.

Para seleccionar 10: Pulse 1 y luego 0.

Para seleccionar 20: Pulse 2 y luego 0.

Para seleccionar 37: Pulse 3 y luego 7.

Para corregir una entrada errónea

Repita el paso 4.

5 Pulse ENTER.

6 Pulse ON SCREEN.

La barra de pantalla desaparece.

NOTA

- Puede seleccionar hasta el capítulo/pista número 99.

Localización de una posición deseada especificando el tiempo

- Para DVD VÍDEO/DVD AUDIO:
Durante la reproducción
- Para CD Vídeo/SVCD:
Durante la parada o la reproducción sin la función PBC
- Para CD Audio:
Durante la reproducción o en situación de parada



■ **Al especificar el tiempo de reproducción transcurrido desde el principio del disco**

Efectúe el siguiente procedimiento con el aparato parado.

■ **Al especificar el tiempo de reproducción transcurrido desde el principio del título/pista en curso**

Efectúe el siguiente procedimiento durante la reproducción.

1 Pulse ON SCREEN dos veces.

La barra de pantalla aparece en la pantalla del televisor.

2 Pulse el cursor ►/◄ para resaltar ⏪⏩.

3 Pulse ENTER.



4 Utilice los botones numéricos (0-9) para introducir el tiempo.

Ejemplo:

Para reproducir desde un punto 2 (horas): 34 (minutos): 08 (segundos) transcurridos

TIME _ : _ : _ ⇒ TIME 2 : _ : _ ⇒
Pulse 2 Pulse 3

TIME 2 : 3 _ : _ ⇒ TIME 2 : 3 4 : _ ⇒
Pulse 4 Pulse 0

TIME 2 : 3 4 : 0 _ ⇒ TIME 2 : 3 4 : 0 8
Pulse 8

Para cancelar una entrada errónea

Pulse el cursor ◀ repetidamente.

5 Pulse ENTER.

6 Pulse ON SCREEN.

La barra de pantalla desaparece.

NOTA

- Puede especificar el tiempo en horas/minutos/segundos para DVD VÍDEO/DVD AUDIO y en minutos/segundos para CD Vídeo/SVCD/CD Audio.

Uso de la pantalla de control de archivos

Puede buscar y reproducir los grupos y pistas/archivos que desee por medio de la pantalla de control de archivos que se puede ver en el televisor.



Número de grupo actual/ Número de grupos totales Modo de reproducción (PROGRAM, RANDOM, REPEAT)

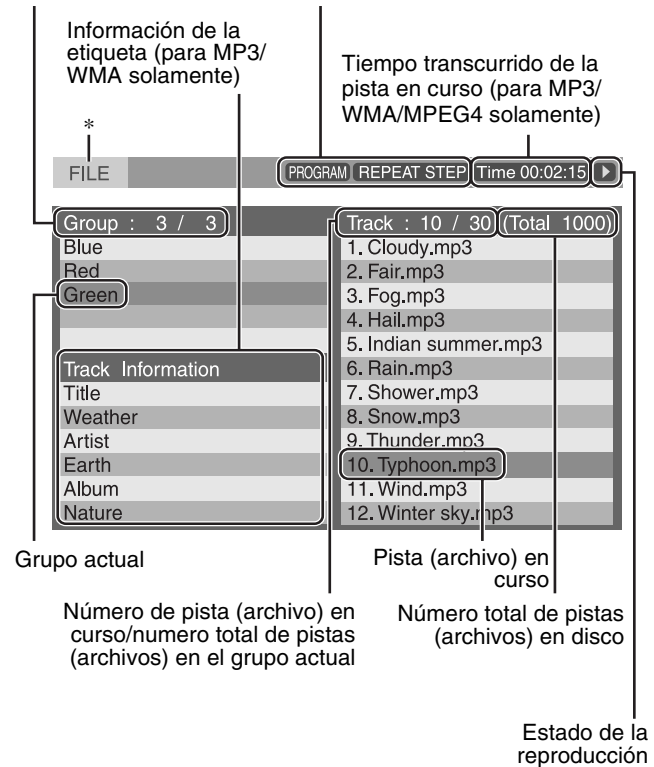

* Mientras CARD está seleccionada como fuente, la indicación "CARD" aparece en pantalla.

La pantalla de control de archivos aparece automáticamente durante la reproducción (MP3/WMA) o la parada.

Funciones avanzadas

Consulte la página 24 para ver la ubicación de los botones.

- Para MP3/WMA:
Durante reproducción o en situación de parada
- Para JPEG/MPEG4:
En situación de parada

1 Pulse el cursor ►/◄/▼/▲ para seleccionar el grupo/pista/archivo deseado.

- Para los archivos MP3/WMA, la reproducción comienza a partir de la pista seleccionada.

2 Pulse ► (botón de reproducción) o ENTER.

- La reproducción de pistas/presentación de diapositivas comienza a partir de la pista o el archivo seleccionados.
- Cuando se presiona ENTER para los archivos JPEG, sólo se reproduce el archivo seleccionado.

NOTA

- Durante la reproducción, puede encontrar la pista o el archivo deseado presionando ►►/◄◄ o el cursor ▲/▼.
- También puede comprobar la información de reproducción en el visor. (☞ p. 21)
- Puede que algunos nombres de grupo, pista o archivo no aparezcan correctamente, dependiendo de las condiciones de grabación.
- La lista de grupos, pistas y archivos puede aparecer en un orden diferente del mostrado en su ordenador personal.

Reanudación de reproducción

Cuando la reanudación de reproducción está ajustada en "ON" (☞ p. 38) y se interrumpe la reproducción mediante las operaciones siguientes, se memoriza la posición donde se interrumpió la reproducción. ("RESUME" aparece en el visor.)

- Apagar el equipo (☞ p. 16)
- Pulsar ■ una vez
- Cambiar la fuente (☞ p. 17)

Para iniciar la reproducción desde la posición memorizada

- Pulse ► (botón de reproducción) o DVD.
- Puede darse el caso de que ► (botón de reproducción) no funcione después de cambiar de fuente.

Para borrar la posición memorizada

Pulse ■ nuevamente o abra la bandeja del disco.

Selección de un ángulo de visión

- Durante la reproducción de un disco que contenga escenas grabadas desde distintos ángulos



Cuando utilice el botón ANGLE:

1 Pulse ANGLE.

Ejemplo:

Se selecciona el primer ángulo de visión entre tres ángulos de visión grabados.

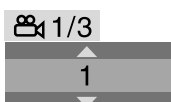

2 Pulse ANGLE repetidamente o pulse el cursor ▼/▲ para seleccionar el ángulo de visión deseado.

Cuando utilice la barra de pantalla:

1 Pulse ON SCREEN dos veces.

La barra de pantalla aparece en la pantalla del televisor.

2 Pulse el cursor ►/◄ para resaltar 1/3.

3 Pulse ENTER.

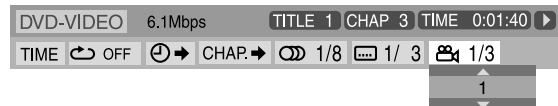

4 Pulse el cursor ▼/▲ para seleccionar el ángulo de visión deseado.

5 Pulse ENTER.

6 Pulse ON SCREEN.

La barra de pantalla desaparece.

NOTA

- Durante la reproducción de DVD AUDIO, esta función sólo está disponible para la parte de vídeo.

Selección de subtítulos

- Durante la reproducción de un disco que contenga subtítulos en varios idiomas



Cuando utilice el botón SUBTITLE:

1 Pulse SUBTITLE.

Ejemplo (DVD VÍDEO):

Se selecciona "ENGLISH" de los 3 idiomas de subtítulos grabados.

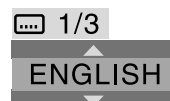

2 Pulse el cursor ▼/▲ para seleccionar el subtítulo deseado.

Para SVCD

- Un SVCD puede contener hasta cuatro subtítulos. Si se pulsa SUBTITLE, los subtítulos cambian con independencia de que los subtítulos estén grabados o no. (No habrá cambio de subtítulos si no hay subtítulos grabados.)

NOTA

- Para borrar el subtítulo, pulse SUBTITLE. Cada vez que pulse SUBTITLE, el subtítulo aparece y desaparece alternativamente.

Quando utilice la barra de pantalla:

- 1** Pulse ON SCREEN dos veces.
La barra de pantalla aparece en la pantalla del televisor.
- 2** Pulse el cursor ►/◄ para resaltar  1/3.
- 3** Pulse ENTER.

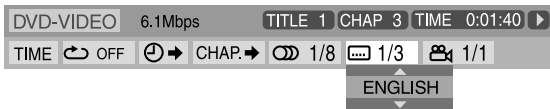

- 4** Pulse el cursor ▼/▲ repetidamente para seleccionar el subtítulo deseado.

- 5** Pulse ENTER.

- 6** Pulse ON SCREEN.

La barra de pantalla desaparece.

NOTA

- Para borrar el subtítulo, pulse SUBTITLE. Cada vez que pulse SUBTITLE, el subtítulo aparece y desaparece alternativamente.
- Algunos idiomas de subtítulos o de audio aparecen abreviados en la ventana emergente. Consulte “Lista de códigos de idiomas” (p. 36).
- Durante la reproducción de DVD AUDIO, esta función sólo está disponible para la parte de vídeo.

Selección de audio

- Durante la reproducción de un disco que contenga audio en varios idiomas



Quando utilice el botón AUDIO:

- 1** Pulse AUDIO.

Ejemplo (DVD VÍDEO):

Se selecciona “ENGLISH” de los 3 idiomas de audio grabados.

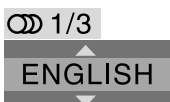

- 2** Pulse AUDIO repetidamente o presione el cursor ▼/▲ para seleccionar el audio deseado.

Quando utilice la barra de pantalla:

- 1** Pulse ON SCREEN dos veces.
La barra de pantalla aparece en la pantalla del televisor.
- 2** Pulse el cursor ►/◄ para resaltar  1/3.
- 3** Pulse ENTER.

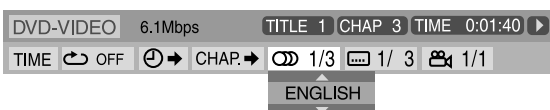

- 4** Pulse el cursor ▼/▲ para seleccionar el audio deseado.

- 5** Pulse ENTER.

- 6** Pulse ON SCREEN.

La barra de pantalla desaparece.

NOTA

- Algunos idiomas de subtítulos o de audio aparecen abreviados en la ventana emergente. Consulte “Lista de códigos de idiomas” (p. 36).
- “ST”, “L” o “R” aparecen al reproducir un CD Vídeo o SVCD, representando respectivamente las modalidades de “estéreo”, “sonido izquierdo” y “sonido derecho”.

Reproducción especial de imagen

Reproducción fotograma a fotograma

- Durante la reproducción

Pulse II repetidamente.



Cada vez que pulse el botón, la imagen fija avanza un fotograma.

Para volver a reproducción normal

Pulse ► (botón de reproducción).

NOTA

- Durante la reproducción de DVD AUDIO, esta función sólo está disponible para la parte de vídeo.

Reproducción a cámara lenta

- Durante la reproducción

1 Pulse II en el punto desde donde desea iniciar la reproducción a cámara lenta.



El sistema hace una pausa en la reproducción.

2 Pulse ►►.

- Comienza la reproducción a cámara lenta hacia adelante.

Para DVD VÍDEO/DVD AUDIO solamente:

- Para reproducir a cámara lenta hacia atrás, pulse ◄◄.

Cada vez que pulse el botón, se incrementa la velocidad de reproducción.

Ejemplo: En el televisor



Para volver a reproducción normal

Pulse ► (botón de reproducción).

NOTA

- Durante la reproducción a cámara lenta no se oye el sonido.
- Durante la reproducción de DVD AUDIO, esta función sólo está disponible para la parte de vídeo.

Selección de imágenes fijas navegables grabadas en DVD AUDIO

La mayoría de los DVD AUDIOS incluyen imágenes fijas navegables (B.S.P.) que normalmente aparecen una tras otra automáticamente durante la reproducción conforme a la secuencia de reproducción. Puede cambiar la imagen (pasar la página) manualmente cuando el grupo/la pista en curso tenga imágenes (páginas) seleccionables.



- Durante la reproducción y mientras el indicador B.S.P. se ilumina en el visor

Cuando utilice el botón PAGE:

Pulse PAGE repetidamente para seleccionar la imagen fija deseada.

Cuando utilice la barra de pantalla:

1 Pulse ON SCREEN dos veces.

La barra de pantalla aparece en la pantalla del televisor.

2 Pulse el cursor ►/◀ para resaltar

PAGE .

3 Pulse ENTER.

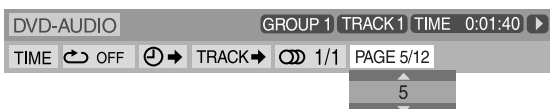

4 Pulse el cursor ▲/▼ para seleccionar la imagen fija deseada.

5 Pulse ENTER.

6 Pulse ON SCREEN.

La barra de pantalla desaparece.

Ampliación

- Durante la reproducción o en situación de pausa



1 Pulse ZOOM.

Cada vez que se pulse ZOOM, cambia la ampliación de la escena.

2 Durante la ampliación, pulse Cursor ►/◀/▼/▲ para mover la zona ampliada.

Para volver a reproducción normal

Pulse ZOOM repetidamente para seleccionar ZOOM OFF.

NOTA

- El número de pasos para la ampliación varía con los distintos tipos de disco.
- Durante la reproducción de diapositivas de un disco JPEG, no está disponible la ampliación de la imagen. En tal caso, pulse **II** para hacer una pausa en la reproducción de diapositivas, y a continuación amplíe la imagen.
- Durante la reproducción de DVD AUDIO, esta función sólo está disponible para la parte de vídeo.
- Durante la reproducción MPEG4, puede darse el caso de que el cursor (►/◀/▼/▲) no funcione en el paso 2 anterior.

Cambio de la configuración VFP

La función VFP

("Video Fine Processor",



procesador fino de vídeo) le permite ajustar el carácter de la imagen según el tipo de programación, tono de imagen o preferencia personal.

- Durante la reproducción

1 Pulse VFP.

Aparecen en la pantalla del televisor las configuraciones actuales de VFP.

Ejemplo:

NORMAL	
GAMMA	0
BRIGHTNESS	0
CONTRAST	0
SATURATION	0
TINT	0
SHARPNESS	0

2 Pulse el cursor ►/◀ repetidamente para seleccionar el modo VFP.

- NORMAL: Normalmente seleccione esto.
 - CINEMA: Adecuado para películas.
- Cuando seleccione "NORMAL" o "CINEMA", pulse VFP para completar la configuración.
- USER 1 y USER 2:

Los parámetros que afectan la apariencia de la imagen se pueden ajustar.

Sólo al seleccionar "USER 1" o "USER 2" en el paso 2, proceda a efectuar la siguiente operación;

3 Pulse el cursor ▼/▲ repetidamente para seleccionar un parámetro que quiera ajustar.

Ajuste gradualmente y confirme que los resultados de aspecto de la imagen son los deseados.

- GAMMA: Controla el brillo de matices neutrales a la vez que mantiene el brillo de las partes oscuras y claras.
- BRIGHTNESS: Controla el brillo de la pantalla.
- CONTRAST: Controla el contraste de la pantalla.
- SATURATION: Controla la profundidad de color de la pantalla.
- TINT: Controla los matices (tintaje) de la pantalla.
- SHARPNESS: Controla la nitidez de la pantalla.

4 Pulse ENTER.

Ejemplo:



5 Pulse el cursor ▼/▲ para cambiar la configuración.

6 Pulse ENTER.

Aparece nuevamente la configuración VFP actual.

7 Repita los pasos 3 a 6 para ajustar otros parámetros.

8 Pulse VFP.

NOTA

- Aunque la pantalla de configuración desaparece en medio del procedimiento, la configuración se guarda en ese momento.

Reproducción de programas

- En situación de parada



1 Pulse PLAY MODE repetidamente hasta que la ventana del programa aparezca en la pantalla del televisor.

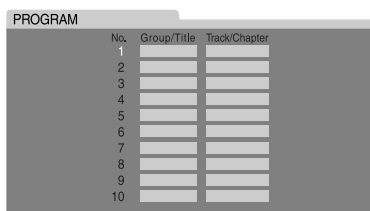

USE NUMERIC KEYS TO PROGRAM TRACKS.
USE CANCEL TO DELETE THE PROGRAM.

2 Siga las instrucciones que aparecen en la pantalla del televisor para programar los capítulos/pistas deseados.

- Para obtener detalles sobre el uso de los botones numéricos, consulte "Cómo usar los botones numéricos" (p. 23).
- Los números de los contenidos que hay que especificar para la programación dependen de cada tipo de disco:
 - DVD VÍDEO: Títulos y capítulos
 - CD Vídeo, SVCD, CD Audio: Pistas
 - DVD AUDIO, MP3, WMA: Grupos y pistas
- Antes de programar las pistas en el grupo de bonificación de un DVD AUDIO, lleve a cabo el procedimiento de "Reproducción de un grupo de bonificación" (p. 23) de apagar el indicador BONUS en el visor.
- Se pueden especificar capítulos/pistas de número menor o igual que 99.
- (Para CD Audio, SVCD, o CD Vídeo) Cuando el tiempo total de reproducción excede los 99 minutos y 59 segundos, aparecerá "--:--" en el visor. Pero es posible continuar programando.
- (Para DVD VÍDEO, DVD AUDIO, MP3 o WMA) Si se presiona ENTER en lugar de los botones numéricos de la columna Track/Chapter ("Pista/Capítulo"), aparece en pantalla la indicación "ALL" ("TODOS") y todas las pistas o capítulos del grupo o título seleccionado se programan a la vez.

Para borrar los programas uno por uno a partir del último número introducido

Pulse CANCEL repetidamente.

Para borrar todos los programas

Pulse ■.

También puede eliminar el programa apagando el sistema.

3 Pulse ► (botón de reproducción).

Cuando se han reproducido todas las pistas o archivos programados, la reproducción se detiene y la ventana del programa aparece de nuevo. Recuerde que se mantiene la configuración de programas.

Para comprobar el contenido del programa

Durante la reproducción, pulse ■. La reproducción se para y aparece la ventana del programa.

Para salir del modo de programas

Durante la parada, pulse PLAY MODE repetidamente hasta que tanto la ventana de programa como **RANDOM** desaparezcan de la pantalla del televisor.

NOTA

- La función de reproducción programada no está disponible para las tarjetas de memoria.
- Durante la reproducción de programas, no puede utilizarse la función de reanudación.
- Es posible que la reproducción de programas no funcione con algunos discos.

Reproducción aleatoria

Puede reproducir títulos o pistas de un disco en orden aleatorio.



■ En situación de parada

1 Pulse **PLAY MODE** repetidamente hasta que **RANDOM** aparezca en la pantalla del televisor.

2 Pulse **▶** (botón de reproducción).

Para salir del modo de reproducción aleatoria

Durante la parada, presione **PLAY MODE** repetidamente hasta que tanto la ventana de programa como **RANDOM** desaparezcan de la pantalla del televisor.

También puede eliminar el modo aleatorio apagando el sistema.

NOTA

- Un mismo título/pista no se reproducirá más de una vez durante la reproducción aleatoria.
- La función de reproducción aleatoria no está disponible para las tarjetas de memoria.

Reproducción de repetición

Repetición de la selección en curso

- Para DVD VÍDEO:
Durante la reproducción
- Para CD Vídeo/SVCD:
Durante la reproducción sin la función PBC o parada
- Para DVD AUDIO/CD Audio/
MP3/JPEG/MPEG4:
Durante la reproducción o parada



Cuando utilice el botón REPEAT:

Pulse REPEAT.

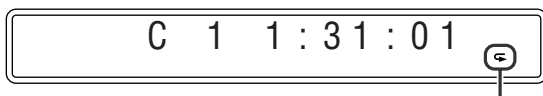

Indicador de modo de repetición

Cada vez que pulse REPEAT, cambia el modo de repetición.

Visor	Pantalla del televisor	Significados
↺	↺GROUP	Repite el grupo en curso para discos o tarjetas de memoria DVD AUDIO/MP3/WMA/JPEG/MPEG4.
	REPEAT GROUP*	
	↺TITLE	Repite el título en curso en DVD VÍDEO.
↺ ALL	↺ALL	Repite todas las pistas/archivos en discos o tarjetas de memoria CD Vídeo/SVCD/CD Audio/MP3/WMA/JPEG/MPEG4.
	REPEAT ALL*	
↺ 1	↺TRACK , ↺STEP	Repite la pista en curso en discos o tarjetas de memoria DVD AUDIO/CD Vídeo/SVCD/CD Audio/MP3/WMA.
	REPEAT TRACK, REPEAT STEP	
	↺CHAP , ↺STEP	Repite el capítulo en curso en DVD VÍDEO.
	REPEAT STEP	
Sin indicación	↺OFF	El modo de repetición está desactivado. El sistema reproduce el disco o la tarjeta de memoria normalmente.

* Durante la reproducción de un disco o tarjeta de memoria JPEG, las indicaciones "REPEAT GROUP" y "REPEAT ALL" no aparecen en la pantalla del televisor.

NOTA

- Para DVD VÍDEO y DVD AUDIO, la función REPEAT ALL (Repetir todos) puede no estar disponible, dependiendo del disco.

Al usar la barra en pantalla (salvo para discos o tarjetas de memoria MP3/WMA/JPEG/MPEG4):

1 Pulse **ON SCREEN** dos veces.

La barra de pantalla aparece en la pantalla del televisor.

2 Pulse el cursor **▶/◀** para resaltar **↺ OFF**.

3 Pulse **ENTER**.

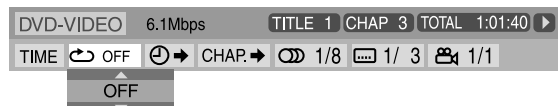

4 Pulse el cursor **▼/▲** repetidamente para seleccionar el modo de repetición.

5 Pulse **ENTER**.

6 Pulse **ON SCREEN**.

La barra de pantalla desaparece.

Para cancelar la reproducción de repetición

Seleccione "OFF" en el paso 4.

Repetición de una parte deseada [Repetición A-B]

Puede repetir la reproducción de una parte deseada especificando el comienzo (punto A) y el final (punto B).



■ Durante la reproducción

Cuando utilice el botón A-B RPT:

1 Pulse A-B RPT al comienzo de la parte que desea repetir (punto A).

El indicador de modo de repetición "↶ A-" aparece en el visor.

2 Pulse nuevamente A-B RPT al final de la parte que desea repetir (punto B).

El indicador de modo de repetición del visor cambia a "↶ A-B" y comienza la reproducción de repetición A-B. La parte seleccionada del disco (entre los puntos A y B) se reproduce repetidamente.



Para cancelar

Pulse A-B RPT durante la reproducción de repetición A-B.

Cuando utilice la barra de pantalla:

1 Pulse ON SCREEN dos veces.

La barra de pantalla aparece en la pantalla del televisor.

2 Pulse el cursor ▶/◀ para resaltar ↶ OFF.

3 Pulse ENTER.

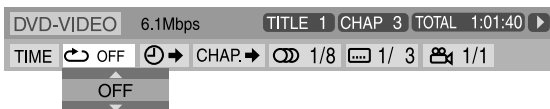

4 Pulse el cursor ▼/▲ repetidamente para seleccionar "A-B".

5 Pulse ENTER al comienzo de la parte que desea repetir (punto A).



6 Pulse ENTER al final de la parte que desea repetir (punto B).

Comienza la reproducción de repetición A-B.

7 Pulse ON SCREEN.

La barra de pantalla desaparece.

Para cancelar

Seleccione "OFF" en el paso 4, y luego púlese ENTER.

NOTA

- Al reproducir un DVD VÍDEO, la reproducción de repetición A-B sólo es posible dentro del mismo título.
- "A-B" no puede seleccionarse durante la reproducción de programas y aleatoria.

Bloqueo de bandeja

Se puede bloquear la bandeja y prohibir la expulsión indeseada del disco.

En la unidad central SOLAMENTE:

Mientras el sistema está apagado

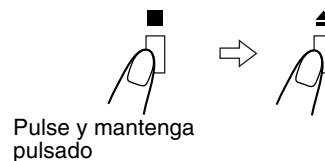

- El sistema se enciende y "LOCKED" aparece en el visor.
- Si se trata de expulsar el disco, aparece "LOCKED" para indicar que la bandeja está bloqueada.

Para cancelar

Lleve a cabo la misma operación de nuevo.

- El sistema se enciende y "UNLOCKED" aparece en el visor.

Configuraciones de sonido y otras

IMPORTANTE

Antes de utilizar el mando a distancia para la operación siguiente:

- Ajuste el selector de modo del mando a distancia en AUDIO.

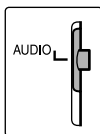

NOTA

Antes de empezar:

- Hay un límite de tiempo para realizar los pasos siguientes. Si la configuración se cancela antes de terminar, empiece nuevamente desde el paso 1.

1 Pulse SETTING.

Ejemplo:

BAL : CENTER

2 Pulse el cursor ▼/▲ para seleccionar el elemento que desea configurar.

- BAL (Balance):
Puede ajustar el balance entre los altavoces delanteros izquierdo y derecho.
- DEC (Decodificar):
Cuando se reproduce una fuente externa (AUX DIGITAL está seleccionada como fuente) que ha sido codificada con Dolby Digital o DTS Digital Surround, pueden presentarse los siguientes síntomas;
 - No se emite sonido al principio de la reproducción.
 - Sale ruido durante la búsqueda o el salto de capítulos o pistas.

AUT/PCM (Auto/PCM):

Normalmente seleccione esto. El sistema detecta automáticamente las señales entrantes.

DOLBY D: Seleccione esto si los anteriores síntomas se producen al reproducir un disco (o un software) codificado con Dolby Digital.

DTS: Seleccione esto si los anteriores síntomas se producen al reproducir un disco (o un software) codificado con DTS Digital Surround.

3 Pulse el cursor ►/◄ para realizar un ajuste o una selección.

Ejemplo:

BAL : R - 5

Se configura el ajuste y la indicación desaparece totalmente unos segundos más tarde.

NOTA

- Cuando se selecciona "DOLBY D" o "DTS", si entra una señal codificada en otro formato digital, no podrá escuchar el sonido. (El indicador DDD o DTS parpadea.)

Uso de los menús de configuración

- Puede cambiar el idioma empleado en los menús de configuración. Consulte “Descripción de menús” abajo.

Operación básica de los menús de configuración

IMPORTANTE

Antes de utilizar el mando a distancia para la operación siguiente:

- 1 Ajuste el selector de modo del mando a distancia en AUDIO.
- 2 Pulse DVD.

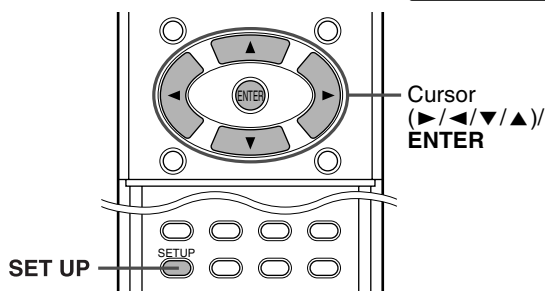
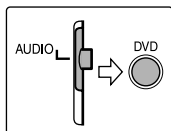

- En situación de parada

1 Pulse SET UP.

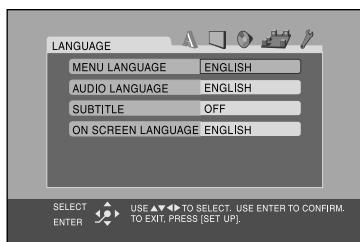

2 Siga las instrucciones que aparecen en la pantalla del televisor.

Descripción de menús

A: Menú de idiomas (LANGUAGE)

■ MENU LANGUAGE

Algunos DVD tienen sus propios menús en múltiples idiomas.

- Seleccione el idioma inicial*.

■ AUDIO LANGUAGE

Algunos DVD tienen múltiples idiomas de audio.

- Seleccione el idioma de audio inicial*.

■ SUBTITLE

Algunos DVD tienen múltiples idiomas de subtítulos.

- Seleccione el idioma de subtítulos inicial*.

■ ON SCREEN LANGUAGE

- Seleccione el idioma mostrado en la pantalla del televisor cuando se utilice este sistema.

* Cuando el idioma seleccionado no esté grabado en un disco, el idioma original se utiliza automáticamente como idioma inicial.

NOTA

- Consulte “Lista de códigos de idiomas” siguiente para consultar el código de cada idioma, como por ejemplo el “AA”, etc.

Lista de códigos de idiomas

AA	Afar	IK	Inupiak	RN	Kirundi
AB	Abjasio	IN	Indonesio	RO	Rumano
AF	Afrikaans	IS	Islandés	RU	Ruso
AM	Amárico	IW	Hebreo	RW	Kinyarwanda
AR	Arabe	JI	Yiddish	SA	Sánscrito
AS	Assamés	JW	Javanés	SD	Sindhi
AY	Aimara	KA	Georgiano	SG	Sangho
AZ	Azerbaiyano	KK	Kazako	SH	Serbocroata
BA	Bashkir	KL	Groenlandés	SI	Cingalés
BE	Bielorruso	KM	Camboyano	SK	Eslovaco
BG	Búlgaro	KN	Canara	SL	Esloveno
BH	Bihari	KO	Coreano (KOR)	SM	Samoano
BI	Bislama	KS	Cachemirano	SN	Shona
BN	Bengalí; Bangla	KU	Kurdo	SO	Somali
BO	Tibetano	KY	Kirguiz	SQ	Albanés
BR	Bretón	LA	Latín	SR	Serbio
CA	Catalán	LN	Lingala	SS	Siswati
CO	Corso	LO	Laosiano	ST	Sesotho
CS	Checo	LT	Lituano	SU	Sudanés
CY	Galés	LV	Letón	SV	Sueco
DA	Danés	MG	Malgache	SW	Suahili
DZ	Butaní	MI	Maorí	TA	Tamil
EL	Griego	MK	Macedonio	TE	Telugu
EO	Esperanto	ML	Malayálam	TG	Tajik
ET	Estonio	MN	Mongol	TH	Tailandés
EU	Euskera	MO	Moldavo	TI	Tigrinya
FA	Persa	MR	Marathi	TK	Turcomano
FI	Finlandés	MS	Malayo (MAY)	TL	Tagalo
FJ	Fiyiano	MT	Maltés	TN	Setswana
FO	Feroés	MY	Birmano	TO	Tonga
FY	Frisón	NA	Nauru	TR	Turco
GA	Irlandés	NE	Nepalí	TS	Tsonga
GD	Gaélico de Escocia	NL	Holandés	TT	Tártaro
GL	Gallego	NO	Noruego	TW	Twi
GN	Guaraní	OC	Occitano	UK	Ucraniano
GU	Gujaratí	OM	(Afan) Oromo	UR	Urdu
HA	Hausa	OR	Oriya	UZ	Uzbeko
HI	Hindi	PA	Punjabi	VI	Vietnamita
HR	Croata	PL	Polaco	VO	Volapük
HU	Húngaro	PS	Pashtu	WO	Wolof
HY	Armenio	PT	Portugués	XH	Xhosa
IA	Interlingua	QU	Quechua	YO	Yoruba
IE	Interlingüe	RM	Retorromance	ZU	Zulú

Sigue en página siguiente

Configuración de preferencias DVD

: Menú de imagen (PICTURE)

■ MONITOR TYPE

Puede seleccionar el tipo de monitor coincidente con su televisor cuando reproduzca discos DVD grabados en la proporción de altura/anchura de imagen de 16:9.

- **16:9 (Conversión de televisión ancha)**
 Seleccione esto cuando la relación de aspecto de su televisor sea 16:9 (televisión ancha).
- **4:3 LB (Conversión "Buzón")**
 Seleccione esto cuando la relación de aspecto de su televisor sea 4:3 (televisión convencional). Durante la visión de una imagen de pantalla ancha, aparecen franjas negras en las zonas superior e inferior de la pantalla.
- **4:3 PS (Conversión "pantalla completa")**
 Seleccione esto cuando la relación de aspecto de su televisor sea 4:3 (televisión convencional). Durante la visión de una imagen de pantalla ancha, no aparecen las franjas negras pero no se verán en la pantalla los bordes izquierdo y derecho de la imagen.

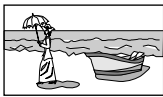

Ej.: 16:9



Ej.: 4:3 LB



Ej.: 4:3 PS

NOTA

- Aunque se seleccione "4:3 PS", el tamaño de pantalla puede pasar a "4:3 LB" con determinados discos DVD. Esto depende del tipo de grabación de los discos DVD.

■ PICTURE SOURCE

Si se ajusta el modo de escaneado en PROGRESSIVE (☞ p. 18), se puede optimizar la calidad de la imagen seleccionando que los contenidos del disco se procesen por campo (fuente de vídeo) o por fotograma (fuente de película).

Normalmente configurado en "AUTO".

- **AUTO**
 Se utiliza para reproducir un disco que contenga materiales fuente de vídeo y de cine.
 Este sistema reconoce el tipo de fuente (vídeo o cine) del disco actual según la información del disco.
- Si la imagen reproducida es poco clara o ruidosa, o si las líneas oblicuas de la imagen son irregulares, trate de cambiar a otros modos.
- **FILM**
 Adecuado para reproducir un disco fuente de cine.
- **VIDEO**
 Adecuado para reproducir un disco fuente de vídeo.

■ SCREEN SAVER (☞ p. 22)

La función salvapantallas se puede activar o desactivar.

■ FILE TYPE

Cuando hay varios tipos de archivos grabados en un disco o tarjeta de memoria, puede seleccionar los que desee reproducir. Si ha cambiado la configuración de FILE TYPE, asegúrese de apagar el aparato y volver a encenderlo para habilitar la nueva configuración.

- **AUDIO**
 Seleccione esto para reproducir archivos MP3/WMA.
- **STILL PICTURE**
 Seleccione esto para reproducir archivos JPEG.
- **VIDEO**
 Seleccione esto para reproducir archivos MPEG4.

: Menú de audio (AUDIO)

■ D. RANGE COMPRESSION

(Compresión de margen dinámico)

Puede disfrutar por las noches de un sonido claro grabado con nivel bajo incluso con un volumen bajo cuando escuche sonido con Dolby Digital.

- **AUTO**
 Seleccione esto cuando quiera disfrutar de sonido envolvente con margen dinámico completo (sin efecto aplicado).
- **ON**
 Seleccione esto cuando quiera aplicar totalmente el efecto de compresión (útil de noche).

NOTA

- Cuando se reproduce una fuente Dolby Digital multicanal con el modo envolvente apagado, D. RANGE COMPRESSION se configura automáticamente en ON.



: Menú de configuración de altavoces (SPK. SETTING)

■ Menú de niveles (LEVEL)

CENTER SPEAKER/SURROUND RIGHT SPEAKER/ SURROUND LEFT SPEAKER/SUBWOOFER

Al tiempo que presta atención al tono de prueba, ajuste el volumen de los altavoces centrales y envolventes hasta el mismo nivel que el de los altavoces frontales.

TEST TONE*

Emite el tono de prueba.

RETURN

Vuelve al menú SPK. SETTING.

- * El tono de prueba sale por todos los altavoces activados, en el orden siguiente:

⇒ **Altavoz delantero izquierdo** ⇒ **Altavoz central** ⇒
Altavoz delantero derecho ⇒ **Altavoz envolvente derecho**
 ⇒ **Altavoz envolvente izquierdo** ⇒ **(vuelta al principio)**

NOTA

- Antes de activar el tono de prueba, asegúrese de seleccionar AUTO SURR como el modo envolvente. (☞ p. 24)

■ Menú de distancias (DISTANCE)

Ejemplo:

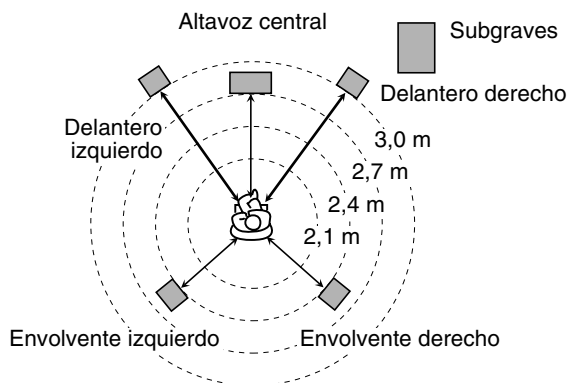

En este caso, ajuste la distancia de cada altavoz del modo siguiente:

- Distancia de los altavoces delanteros: 3,0 m
- Distancia del altavoz central: 2,7 m
- Distancia de los altavoces envolventes: 2,4 m

FRONT SPEAKER/CENTER SPEAKER/SURROUND SPEAKER

Ajuste la distancia entre la posición de escucha y los altavoces.

Dentro del margen entre 0,3 m y 9,0 m. (de 0,3 m)

RETURN

Vuelve al menú SPK. SETTING.

Menú de otras configuraciones (OTHERS)

■ RESUME

Puede activar o desactivar la función de reanudación de reproducción. (☞ p. 29)

■ ON SCREEN GUIDE

Puede activar o desactivar los iconos de guía en pantalla. (☞ p. 21)

■ Menú de control paterno (PARENTAL LOCK)

Puede restringir la reproducción de un DVD VÍDEO que contenga escenas violentas no apropiadas para los miembros más jóvenes de la familia.

- Esta configuración tiene efecto solamente en discos DVD con información de niveles de control paterno, desde Nivel 1 (el más restrictivo) hasta Nivel 8 (el menos restrictivo).

COUNTRY CODE

Seleccione esto al configurar el código de su residente. (☞ p. 39)

SET LEVEL

Seleccione esto al configurar el nivel de restricción.

PASSWORD

Este elemento se selecciona automáticamente cuando se realizan algunos cambios en la configuración del control paterno. Con los botones numéricos 0-9, introduzca un número de cuatro dígitos que sirva como su contraseña, y a continuación pulse ENTER.

- Si no logra introducir su contraseña correcta en las tres ocasiones de que dispone, no podrá seleccionar otro elemento que EXIT. En tal caso, pulse ENTER para salir del modo, y vuelva a intentar la configuración de nuevo.

EXIT

Regresa al menú OTHERS.

- Asegúrese de salir del modo de configuración del control paterno después de introducir su contraseña. De lo contrario, los cambios que ha introducido no se guardarán.
- Si olvida su contraseña, introduzca "8888" en su lugar.

NOTA

- Si introduce tres veces seguidas una contraseña incorrecta, sólo podrá seleccionar EXIT.

Configuración de preferencias DVD

Lista de códigos de país/zona para control paterno

AD	Andorra	EH	Sáhara Occidental	LA	Laos	RW	Ruanda
AE	Emiratos Árabes Unidos	ER	Eritrea	LB	Líbano	SA	Arabia Saudí
AF	Afganistán	ES	España	LC	Santa Lucía	SB	Islas Salomón
AG	Antigua y Barbuda	ET	Etiopía	LI	Liechtenstein	SC	Seychelles
AI	Anguila	FI	Finlandia	LK	Sri Lanka	SD	Sudán
AL	Albania	FJ	Fiyi	LR	Liberia	SE	Suecia
AM	Armenia	FK	Islas Malvinas	LS	Lesotho	SG	Singapur
AN	Antillas Holandesas	FM	Micronesia	LT	Lituania	SH	Santa Elena
AO	Angola	FO	Islas Feroe	LU	Luxemburgo	SI	Eslovenia
AQ	Antártida	FR	Francia	LV	Letonia	SJ	Svalbard y Jan Mayen
AR	Argentina	FX	Francia, Metropolitana	LY	Libia	SK	Eslovaquia
AS	Samoa Americana	GA	Gabón	MA	Marruecos	SL	Sierra Leona
AT	Austria	GB	Reino Unido	MC	Mónaco	SM	San Marino
AU	Australia	GD	Granada	MD	Moldavia	SN	Senegal
AW	Aruba	GE	Georgia	MG	Madagascar	SO	Somalia
AZ	Azerbaiyán	GF	Guayana Francesa	MH	Islas Marshall	SR	Surinam
BA	Bosnia y Hercegovina	GH	Ghana	ML	Malí	ST	Santo Tomé y Príncipe
BB	Barbados	GI	Gibraltar	MM	Myanmar	SV	El Salvador
BD	Bangladesh	GL	Groenlandia	MN	Mongolia	SY	Siria
BE	Bélgica	GM	Gambia	MO	Macao	SZ	Suazilandia
BF	Burkina Faso	GN	Guinea	MP	Islas Marianas	TC	Islas Turcas y Caicos
BG	Bulgaria	GP	Guadalupe	MQ	Martinica	TD	Chad
BH	Bahréin	GQ	Guinea Ecuatorial	MR	Mauritania	TF	Territorios Australes Franceses
BI	Burundi	GR	Grecia	MS	Montserrat	TG	Togo
BJ	Benín	GS	Islas Georgia del Sur y Sandwich del Sur	MT	Malta	TH	Tailandia
BM	Bermudas			MU	Mauricio	TJ	Tayikistán
BN	Brunéi Darussalam	GT	Guatemala	MV	Maldivas	TK	Tokelau
BO	Bolivia	GU	Guam	MW	Malawi	TM	Turkmenistán
BR	Brasil	GW	Guinea-Bissau	MX	México	TN	Túnez
BS	Bahamas	GY	Guyana	MY	Malasia	TO	Tonga
BT	Bhután	HK	Hong Kong	MZ	Mozambique	TP	Timor Oriental
BV	Isla Bouvet	HM	Islas Heard y McDonald	NA	Namibia	TR	Turquía
BW	Botsuana	HN	Honduras	NC	Nueva Caledonia	TT	Trinidad y Tobago
BY	Bielorrusia	HR	Croacia	NE	Níger	TV	Tuvalu
BZ	Belice	HT	Haití	NF	Isla Norfolk	TW	Taiwán
CA	Canadá	HU	Hungría	NG	Nigeria	TZ	Tanzania
CC	Islas Cocos	ID	Indonesia	NI	Nicaragua	UA	Ucrania
CF	República Centroafricana	IE	Irlanda	NL	Países Bajos	UG	Uganda
CG	Congo	IL	Israel	NO	Noruega	UM	Islas menores alejadas de Estados Unidos
CH	Suiza	IN	India	NP	Nepal		
CI	Costa de Marfil	IO	Territorio Británico del Océano Índico	NR	Nauru	US	Estados Unidos
CK	Islas Cook			NU	Niue	UY	Uruguay
CL	Chile	IQ	Iraq	NZ	Nueva Zelanda	UZ	Uzbekistán
CM	Camerún	IR	Irán	OM	Omán	VA	Ciudad del Vaticano
CN	China	IS	Islandia	PA	Panamá	VC	San Vicente y las Granadinas
CO	Colombia	IT	Italia	PE	Perú	VE	Venezuela
CR	Costa Rica	JM	Jamaica	PF	Polinesia Francesa	VG	Islas Vírgenes Británicas
CU	Cuba	JO	Jordania	PG	Papúa Nueva Guinea	VI	Islas Vírgenes Americanas
CV	Cabo Verde	JP	Japón	PH	Filipinas	VN	Vietnam
CX	Isla Christmas	KE	Kenia	PK	Pakistán	VU	Vanuatu
CY	Chipre	KG	Kirguistán	PL	Polonia	WF	Wallis y Futuna
CZ	República Checa	KH	Camboya	PM	San Pedro y Miquelón	WS	Samoa
DE	Alemania	KI	Kiribati	PN	Islas Pitcairn	YE	Yemen
DJ	Yibuti	KM	Comoras	PR	Puerto Rico	YT	Mayotte
DK	Dinamarca	KN	San Cristóbal y Nieves	PT	Portugal	YU	Serbia y Montenegro
DM	Dominica	KP	Corea del Norte	PW	Paláu	ZA	Sudáfrica
DO	República Dominicana	KR	Corea del Sur	PY	Paraguay	ZM	Zambia
DZ	Argelia	KW	Kuwait	QA	Qatar	ZR	República Democrática del Congo
EC	Ecuador	KY	Islas Caimán	RE	Reunión		
EE	Estonia	KZ	Kazajstán	RO	Rumania	ZW	Zimbabue
EG	Egipto			RU	Rusia		

Funcionamiento del sintonizador

IMPORTANTE

Antes de utilizar el mando a distancia para la operación siguiente:

- 1 Ajuste el selector de modo del mando a distancia en AUDIO.
- 2 Pulse FM/AM.

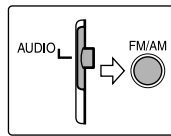

Los botones descritos a continuación se utilizan en las páginas 40 a 43.

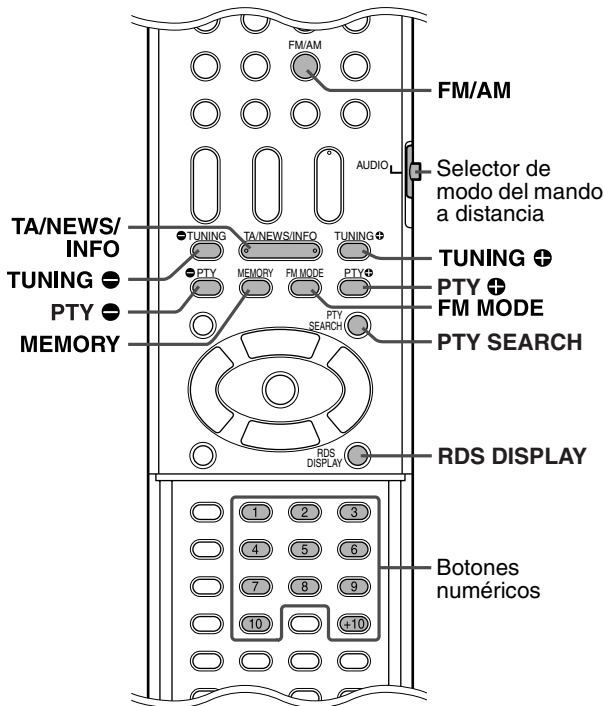

Sintonización predeterminada

Una vez asignada una emisora a un número de canal, la emisora puede sintonizarse rápidamente. Puede presintonizar 30 emisoras FM y 15 AM (OM).

■ Para presintonizar las emisoras

1 Sintonice la emisora que desea presintonizar.

- Si desea memorizar el modo de recepción FM para una emisora FM, seleccione el modo de recepción deseado. Consulte "Selección del modo de recepción FM" (p. 41).

Ejemplo:

Cuando el sistema se sintoniza a 103,5 MHz.

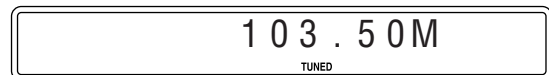

2 Pulse MEMORY.

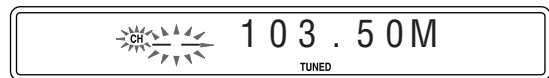

Mientras "CH" y "1" parpadean:

3 Pulse los botones numéricos (1-10, +10) para seleccionar el número de presintonía que desee.

- Para obtener detalles sobre el uso de los botones numéricos, consulte "Cómo usar los botones numéricos" (p. 23).

Ejemplo:

Cuando está seleccionado el canal de presintonía 1.

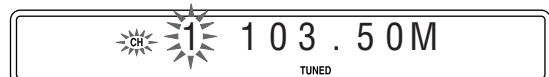

Si la configuración se cancela antes de terminar, empiece nuevamente desde el paso 2.

Mientras el número seleccionado parpadea:

4 Pulse MEMORY.

El número seleccionado deja de parpadear.

La emisora es asignada al número de presintonía seleccionado. Si la configuración se cancela antes de terminar, empiece nuevamente desde el paso 2.

5 Repita los pasos 1 a 4.

- Memorizar una nueva emisora en un número ya utilizado borra la emisora previamente memorizada.

■ Para sintonizar una emisora presintonizada

1 Pulse FM/AM repetidamente para seleccionar FM o AM.

2 Pulse los botones numéricos (1-10, +10) para seleccionar un número de presintonía.

- Para obtener detalles sobre el uso de los botones numéricos, consulte "Cómo usar los botones numéricos" (p. 23).

Sintonización manual

1 Pulse FM/AM repetidamente para seleccionar la banda.

Ejemplo:

Cuando el sistema se sintoniza a 810 kHz.

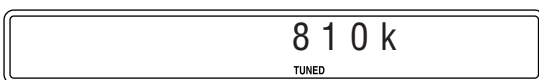

2 Pulse TUNING +/- varias veces hasta encontrar la frecuencia deseada.

Cuando se mantiene pulsado el botón hasta que el sistema empieza la búsqueda de emisoras y luego se suelta, el sistema interrumpe automáticamente la búsqueda cuando sintoniza una emisora con intensidad de señal suficiente.

NOTA

- Cuando se sintoniza una emisora con intensidad de señal suficiente, se enciende el indicador TUNED en el visor.
- Cuando se recibe un programa estéreo FM, se enciende el indicador ST en el visor.

Selección del modo de recepción FM

Cuando el programa FM estéreo actualmente sintonizado se escuche con ruido, puede cambiar el modo de recepción FM para mejorar la recepción.

■ Mientras escucha una emisora FM

Pulse FM MODE.

Aparece en el visor el modo de recepción FM.

Cada vez que pulse el botón, cambia el modo de recepción de FM.

• AUTO MUTING:

Cuando un programa se emita en estéreo, escuchará sonido estéreo. (Se enciende el indicador ST en el visor.) Cuando se emita en monoaural, escuchará sonido monoaural. Este modo es también útil para suprimir ruido estático entre emisoras. Se enciende el indicador AUTO MUTING en el visor.

• MONO:

La recepción mejorará, aunque se perderá el efecto estereofónico. (El indicador ST se apaga.) En este modo, se oirá ruido hasta sintonizar una emisora. (El indicador AUTO MUTING también desaparece.)

Reducción del ruido de emisión AM (OM)

Cuando escuche una emisión AM (OM) con mucha interferencia de ruido, puede cambiar el modo de "Beat Cut" (recorte de interferencia) para reducir el ruido.

■ Mientras escucha una emisora AM (OM)

Pulse FM MODE.

Aparece en el visor el modo "Beat Cut" actual.

Cada vez que pulse el botón, cambia el modo de recorte de interferencia.

- Elija "BEAT CUT 1" o "BEAT CUT 2" según la mayor claridad de sonido.

Uso del sistema RDS (Sistema de datos de radio) para recibir emisoras FM

El sistema RDS permite a las emisoras FM enviar una señal adicional junto con sus señales normales de programación. Por ejemplo, las emisoras envían sus nombres de emisora, así como información sobre el tipo de programa que emiten, por ejemplo deportes, música, etc.

Cuando se sintoniza una emisora FM con servicio RDS, se enciende el indicador RDS en el visor.

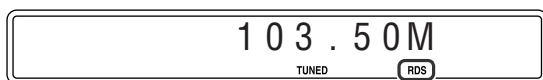

Indicador RDS

Con este sistema, puede recibir los siguientes tipos de señales RDS:

PS (Servicio de programas): Muestra los nombres de emisoras más conocidas.

PTY (Tipo de programas): Muestra los tipos de programas de emisión.

RT (Radio Texto): Muestra mensajes de texto enviados por la emisora.

Información mejorada de otras redes:

Consulte la página 43.

NOTA

- RDS no está disponible para emisiones AM (OM).
- Es posible que RDS no funcione correctamente si la emisora sintonizada no transmite adecuadamente la señal RDS o si la intensidad de señal es débil.

IMPORTANTE

Antes de utilizar el mando a distancia para la operación siguiente:

- 1 Ajuste el selector de modo del mando a distancia en AUDIO.
- 2 Pulse FM/AM.

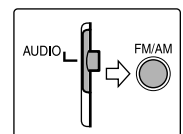

■ Para mostrar la información de señales RDS

Pulse RDS DISPLAY mientras escucha una emisora FM.

Cada vez que pulse el botón, cambia la indicación en el visor.

PS (Servicio de programas):

Durante la búsqueda, aparece "PS" y luego se visualizan los nombres de emisoras. "NO PS" aparece si no se envía ninguna señal.

PTY (Tipo de programas):

Durante la búsqueda, aparece "PTY" y luego se visualiza el tipo de programa emitido. "NO PTY" aparece si no se envía ninguna señal.

RT (Radio Texto):

Durante la búsqueda, aparece "RT" y luego se visualizan los mensajes de texto de la emisora. "NO RT" aparece si no se envía ninguna señal.

Frecuencia:

Frecuencia de emisora (servicio no RDS).

Acerca de los caracteres mostrados en el visor

Cuando las señales PS, PTY o RT aparecen en el visor, es posible que ciertos caracteres y marcas especiales no se visualicen correctamente.

NOTA

- Si la búsqueda finaliza de golpe, "PS", "PTY" y "RT" no aparecerán en el visor.

Búsqueda de un programa por códigos PTY

Una de las ventajas del servicio RDS es que puede localizar una clase determinada de programa de los canales presintonizados (p. 40) especificando los códigos PTY.

■ Para buscar un programa mediante los códigos PTY

NOTA

Antes de empezar:

- La búsqueda PTY solamente es aplicable a emisoras presintonizadas.
- Para detener la búsqueda en cualquier momento durante el proceso, pulse **PTY SEARCH** durante la búsqueda.
- Hay un límite de tiempo para realizar los pasos siguientes. Si la configuración se cancela antes de terminar, empiece nuevamente desde el paso 1.

1 Pulse **PTY SEARCH** mientras escucha una emisora FM.

“PTY SELECT” parpadea en el visor.

Mientras “PTY SELECT” parpadea:

2 Pulse **PTY ⊕** o **PTY ⊖** hasta que aparezca en el visor el código PTY deseado.

- Para más detalles, consulte “Descripción de los códigos PTY”.

Mientras el código PTY seleccionado en el paso 2 sigue en el visor:

3 Pulse nuevamente **PTY SEARCH**.

Mientras la búsqueda, “SEARCH” y el código PTY seleccionado alternan en el visor.

El sistema busca 30 emisoras FM presintonizadas, se interrumpe cuando encuentra la seleccionada y sintoniza dicha emisora.

Para proseguir la búsqueda después de la primera parada

Pulse **PTY SEARCH** de nuevo mientras las indicaciones del visor parpadean.

Si no se encuentra ningún programa, “NOT FOUND” aparece en el visor.

Descripción de los códigos PTY

News:	Noticias.
Affairs:	Programa temático de ampliación de las noticias: debate o análisis.
Info:	Programas cuyo objetivo es dar información en el sentido más amplio.
Sport:	Programas sobre cualquier aspecto de los deportes.
Educate:	Programas educativos.
Drama:	Teatro radiofónico y radionovelas.
Culture:	Programas relacionados con cualquier aspecto de la cultura nacional o regional, incluidos los idiomas, el teatro, etc.
Science:	Programas sobre ciencias naturales y tecnología.
Varied:	Programas principalmente orales, tales como concursos, juegos en equipo y entrevistas con famosos.
Pop M:	Música comercial de actualidad y de atractivo popular.
Rock M:	Música rock.
Easy M:	Música contemporánea actual considerada “de fácil escucha”.
Light M:	Música instrumental y obras vocales o corales.
Classics:	Interpretaciones de grandes obras orquestales, sinfonías, música de cámara, etc.
Other M:	Música no clasificable en ninguna de las otras categorías.
Weather:	Informes y previsiones meteorológicas.
Finance:	Informes de bolsa, comercio, economía, etc.
Children:	Programas juveniles.
Social:	Programas sobre sociología, historia, geografía, psicología y sociedad.
Religion:	Programas religiosos.
Phone In:	Con participación de miembros del público que expresan sus opiniones por teléfono o en un foro público.
Travel:	Información de viajes.
Leisure:	Programas sobre actividades de ocio.
Jazz:	Música de jazz.
Country:	Canciones de los Estados del sur de Estados Unidos o que siguen esa tradición musical.
Nation M:	Música popular actual de un país o una región, en su propio idioma.
Oldies:	Música de la denominada “época dorada” de la música popular.
Folk M:	Música enraizada en la cultura musical de una determinada nación.
Document:	Programas sobre hechos objetivos, presentados con un estilo de investigación.
TEST:	Emisiones de prueba de equipos o unidades de emisiones de emergencia.
Alarm !:	Anuncio de emergencia.
None:	Ningún tipo de programa, programa indefinido, o difícil de clasificar en tipos determinados.

NOTA

- La clasificación de los códigos PTY de ciertas emisoras FM puede diferir de la lista anterior.

Cambio temporal a un programa de emisión de su elección

Otro práctico servicio RDS se denomina “Información mejorada de otras redes”.

Este servicio permite al sistema cambiar temporalmente a un programa de emisión elegido (TA, NEWS y/o INFO) desde una emisora diferente, excepto en los casos siguientes:

- Cuando esté escuchando emisoras sin RDS (todas las emisoras AM – OM, algunas FM y otras fuentes).
- Cuando el sistema esté en modo de espera.

NOTA

Antes de empezar las operaciones:

- La función “Información mejorada de otras redes” solamente es aplicable a emisoras presintonizadas.

IMPORTANTE

Antes de utilizar el mando a distancia para la operación siguiente:

- 1 Ajuste el selector de modo del mando a distancia en AUDIO.
- 2 Pulse FM/AM.

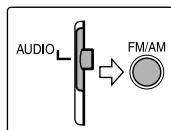

Pulse TA/NEWS/INFO repetidamente hasta que aparezca en el visor el indicador de tipo de programa (TA/NEWS/INFO) deseado.

Cada vez que pulse el botón, cambia el indicador del visor.

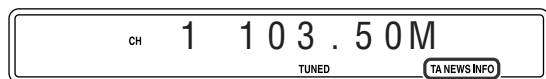

Indicador de tipo de programa

TA: Anuncio de situación del tráfico en su zona.

NEWS: Noticias.

INFO: Programa cuyo objetivo es dar información en el sentido más amplio.

Para dejar de escuchar el programa seleccionado mediante “Información mejorada de otras redes”

Pulse nuevamente TA/NEWS/INFO varias veces hasta que el indicador de tipo de programa (TA/NEWS/INFO) deseado desaparezca del visor. El sistema sale del modo de espera de “Información mejorada de otras redes” y vuelve a la emisora anteriormente seleccionada.

Cuando se envía una emisión de emergencia (señal Alarm !) desde una emisora FM

El sistema sintoniza automáticamente con la emisora y “Alarm !” aparece en el visor mientras el sistema recibe la emisión de emergencia.

Tenga en cuenta que una emisión de emergencia no puede recibirse en los casos siguientes:

- Cuando esté escuchando emisoras sin RDS (todas las emisoras AM – OM, algunas FM y otras fuentes).
- Cuando el sistema esté en modo de espera.

La señal TEST se utiliza para probar si determinados equipos pueden recibir correctamente la señal de alarma

La señal TEST hace que el sistema funcione igual que la señal de alarma. Si se recibe la señal TEST, el sistema cambia automáticamente a la emisora que emite la señal TEST.

Mientras se recibe la señal TEST, “TEST” aparece en el visor.

■ Cómo funciona realmente la función de “Información mejorada de otras redes”

Caso 1

Si ninguna emisora está emitiendo el programa seleccionado
El sistema sigue emitiendo en la emisora actual.



Cuando una emisora empieza a emitir el programa seleccionado, el sistema cambia automáticamente a esa emisora. El indicador de código PTY recibido comienza a parpadear.



Al terminar el programa, el sistema vuelve a la emisora anteriormente sintonizada, pero la función de “Información mejorada de otras redes” sigue activada.

Caso 2

Si la emisora FM que está escuchando emite el programa seleccionado

El sistema sigue recibiendo la emisora, pero el indicador de código PTY recibido empieza a parpadear.



Al terminar el programa, el indicador del código PTY recibido deja de parpadear y se mantiene encendido, pero la función de “Información mejorada de otras redes” sigue activada.

NOTA

- En el modo de espera de “Información mejorada de otras redes”, si cambia la fuente de reproducción, el modo de espera de “Información mejorada de otras redes” se cancela temporalmente. Si cambia de nuevo la fuente a FM, el sistema vuelve al modo de espera de “Información mejorada de otras redes”.
- Los datos de “Información mejorada de otras redes” enviados desde algunas emisoras pueden no ser compatibles con este sistema.
- “Información mejorada de otras redes” no funciona con ciertas emisoras FM con servicio RDS.
- Mientras se escucha un programa sintonizado mediante la función “Información mejorada de otras redes”, la emisora no cambia aunque otra emisora de otra red empiece a emitir un programa con los mismos datos de “Información mejorada de otras redes”.
- Mientras se escucha un programa sintonizado mediante la función “Información mejorada de otras redes”, solamente puede utilizar TA/NEWS/INFO y RDS DISPLAY como botones de funcionamiento del sintonizador.

Mantenimiento

■ Manejo de discos

- Saque el disco de su estuche sosteniéndolo por el borde y apretando ligeramente el orificio central.
- No toque la superficie brillante del disco ni lo doble.
- Vuelva a guardar el disco en su estuche después de usarlo, para evitar su combamiento.
- Tenga cuidado para no rayar la superficie del disco al colocarlo de nuevo en su estuche.
- Evite la exposición a la luz solar directa, temperaturas extremas y humedad.



Para limpiar el disco

Limpie el disco con un paño suave en línea recta desde el centro hasta el borde.

- **NO utilice ningún disolvente — tales como limpiadores convencionales de discos, nebulizador, diluyente o bencina — para limpiar el disco.**



■ Limpieza del sistema

- Las manchas en el sistema deben limpiarse con un paño suave. Si el sistema está muy sucio, límpielo con un paño humedecido en detergente neutro diluido en agua y bien escurrido, frotando después con un paño seco.
- Dado que la calidad del sistema puede deteriorarse, sufrir daños o perder su recubrimiento de pintura, tenga cuidado con lo siguiente:
 - NO lo limpie con un trapo duro.
 - NO frote fuerte.
 - NO lo limpie con diluyente ni bencina.
 - NO aplique ninguna sustancia volátil, tales como insecticidas.
 - NO permita que ningún objeto de goma o plástico permanezca en contacto con él durante mucho tiempo.

Solución de problemas

PROBLEMA	CAUSA POSIBLE	SOLUCIÓN
No se enciende.	El cable de alimentación y/o del sistema no está enchufado.	Enchufe correctamente el cable de alimentación y el cable del sistema. (☞ p. 13)
El mando a distancia no funciona.	Las pilas están gastadas.	Cambie las pilas. (☞ p. 7)
	El sensor remoto recibe luz solar directa.	Proteja el sensor remoto de la luz solar directa.
No hay sonido.	El cable del sistema y/o el cable del altavoz no está conectado.	Compruebe la conexión. (☞ p. 13)
	El cable de audio no está conectado a AUX IN o DIGITAL IN correctamente.	Conecte correctamente el cable. (☞ p. 13)
	Se ha seleccionado una fuente incorrecta.	Seleccione la fuente correcta. (☞ p. 17)
	El modo de decodificación no está configurado correctamente.	Seleccione el modo de decodificación adecuado. (☞ p. 35)
No se muestra ninguna imagen en la pantalla del televisor.	El cable de vídeo no está conectado correctamente.	Conecte correctamente el cable. (☞ p. 12)
	El disco no es reproducible.	Utilice un disco reproducible. (☞ p. 3)
No aparecen imágenes en la pantalla del televisor, las imágenes se ven borrosas, o las imágenes se presentan divididas en dos partes.	El modo de escaneado está ajustado en “PROGRESSIVE” aunque la unidad central está conectada a un televisor que no soporta la entrada de vídeo progresivo, como es el caso de un televisor convencional.	Cambie el modo de escaneado a “RGB” o a “Y/C”. (☞ p. 18)
Vídeo y audio salen distorsionados.	El disco está rayado o sucio.	Cambie o limpie el disco.
	Hay un aparato de vídeo (VCR) conectado entre la unidad central y el televisor.	Conecte directamente la unidad central y el televisor. (☞ p. 12)
La imagen no se ajusta a la pantalla del televisor.	El tipo de monitor no está configurado correctamente.	Ajuste “MONITOR TYPE” correctamente. (☞ p. 37)
Es difícil escuchar una emisión debido al ruido.	Las antenas están desconectadas.	Vuelva a conectar y fijar las antenas correctamente. (☞ p. 8)

Especificaciones

■ Unidad central (XV-THS9/XV-THS7)

Sección de audio

Distorsión armónica total 0,02 %

NOTA: Este valor se mide en el cable del sistema CONNECTOR para referencia.

Entrada digital*¹:

DIGITAL IN: -21 dBm a -15 dBm
(OPTICAL) (660 nm ±30 nm)

*¹ Corresponsiente a Linear PCM, Dolby Digital, y DTS Digital Surround (con frecuencia de muestreo — 32 kHz, 44,1 kHz, 48 kHz)

Sección de vídeo

Sistema de vídeo: PAL
Resolución horizontal: 500 líneas
Relación señal-ruido: 64 dB
(Señal compuesta cuando se selecciona "RGB")
Nivel de salida de vídeo

Compuesto: 1,0 V(p-p)/75 Ω
S-Video-Y: 1,0 V(p-p)/75 Ω
S-Video-C: 0,3 V(p-p)/75 Ω
Componente-Y: 1,0 V(p-p)/75 Ω
Componente-P_B/P_R: 0,7 V(p-p)/75 Ω
RGB: 0,7 V(p-p)/75 Ω

Sección de sintonizador

Margen de sintonización

FM: 87,50 MHz a 108,00 MHz
AM (OM): 522 kHz a 1 629 kHz

General

Requisitos de alimentación: CA 230 V ~, 50 Hz
Consumo de energía: 18 W (en funcionamiento)
2,0 W (en modo de espera)
Dimensiones (Anchura × Altura × Fondo):
435 mm × 58 mm × 319 mm
Peso: 3,5 kg

■ Subgraves (SP-PWS9/SP-PWS7)

Sección de amplificador

Delantero/Central/Envolvente:

80 W por canal, RMS en 6 Ω
(Central/Envolvente)/120 W por canal,
RMS en 4 Ω (Delantero)
en 1 kHz, con 10 % de distorsión
armónica total.

Subgraves: 120 W, RMS en 4 Ω en 100 Hz, con
10 % de distorsión armónica total.

Sección de altavoz

Unidad de altavoz: 16 cm con reflexión de graves,
magnéticamente blindado

Gama de frecuencia: 30 Hz a 200 Hz

General

Requisitos de alimentación: CA 230 V ~, 50 Hz
Consumo de energía: 110 W (en funcionamiento)
0 W (en modo de espera)

Dimensiones (Anchura × Altura × Fondo):
170 mm × 412 mm × 444 mm

Peso: 12,0 kg

■ Altavoces auxiliares

Altavoces delanteros (SP-THS9F)

Altavoces: 5,5 cm × 2,
3,0 cm
Reflexión de graves, magnéticamente
blindado

Capacidad de carga: 120 W

Impedancia: 4 Ω

Gama de frecuencia: 95 Hz a 40 kHz

Dimensiones (Anchura × Altura × Fondo):
250 mm × 1 103 mm × 250 mm

Peso: 3,67 kg

Altavoces envolventes (SP-THS9S)

Altavoces: 5,5 cm × 2
Reflexión de graves, magnéticamente
blindado

Capacidad de carga: 80 W

Impedancia: 6 Ω

Gama de frecuencia: 90 Hz a 30 kHz

Dimensiones (Anchura × Altura × Fondo):
250 mm × 1 103 mm × 250 mm

Peso: 3,77 kg

Altavoz central (SP-THS9C)

Altavoces: 5,5 cm × 2,
3,0 cm
Reflexión de graves, magnéticamente
blindado

Capacidad de carga: 80 W

Impedancia: 6 Ω

Gama de frecuencia: 90 Hz a 40 kHz

Dimensiones (Anchura × Altura × Fondo):
209 mm × 85 mm × 92 mm

Peso: 0,87 kg

■ Altavoces auxiliares

Altavoces delanteros (SP-THS7F)

Altavoces:

Altavoz de graves: 8,0 cm
Altavoz de agudos: 1,5 cm
Reflexión de graves, magnéticamente blindado

Capacidad de carga: 120 W

Impedancia: 4 Ω

Gama de frecuencia: 90 Hz a 20 kHz

Dimensiones (Anchura × Altura × Fondo):
104,5 mm × 139 mm × 101 mm

Peso: 0,7 kg

Altavoces envolventes (SP-THS7S)

Altavoces:

8,0 cm
Reflexión de graves, magnéticamente blindado

Capacidad de carga: 80 W

Impedancia: 6 Ω

Gama de frecuencia: 80 Hz a 20 kHz

Dimensiones (Anchura × Altura × Fondo):
111,5 mm × 139 mm × 106,5 mm

Peso: 0,52 kg

Altavoz central (SP-THS9C)

Altavoces:

5,5 cm × 2,
3,0 cm
Reflexión de graves, magnéticamente blindado

Capacidad de carga: 80 W

Impedancia: 6 Ω

Gama de frecuencia: 90 Hz a 40 kHz

Dimensiones (Anchura × Altura × Fondo):
209 mm × 85 mm × 92 mm

Peso: 0,87 kg

El diseño y las especificaciones se encuentran sujetos a cambios sin previo aviso.

Introduzione	2
Note sulla gestione	2
Accessori in dotazione	2
Informazioni sui dischi e sulle schede di memoria	3
Tipi di dischi riproducibili	3
Schede di memoria che è possibile riprodurre	4
Descrizioni di componenti e controlli	5
Collegamenti	8
Collegamento delle antenne FM e AM (MW)	8
Montaggio dei diffusori anteriori e surround	9
Collegamento dei diffusori satelliti (anteriori, centrale e surround)	10
Configurazione dei diffusori	12
Collegamento di un televisore	12
Collegamento del subwoofer attivo	13
Collegamento a un componente analogico	13
Collegamento a un componente digitale	13
Collegamento del cavo di alimentazione	13
Controllo dei componenti esterni con il telecomando	14
Utilizzo del televisore	14
Utilizzo del videoregistratore	15
Operazioni di base	16
Accensione e spegnimento del sistema	16
Selezione della sorgente da riprodurre	17
Regolazione del volume [VOLUME]	17
Ascolto con le cuffie (non in dotazione)	17
Disattivazione temporanea dell'audio [MUTING]	17
Regolazione della luminosità delle indicazioni [DIMMER] ...	17
Autospegnimento [SLEEP]	18
Regolazione del livello di uscita del subwoofer e dei diffusori centrale/surround [SUBWFR, CENTER, SURR L/R]	18
Regolazione dei toni alti [TREBLE]	18
Modifica della modalità di scansione	18
Ottimizzazione delle impostazioni dei diffusori [Smart Surround Setup]	19

Riproduzione	20
Riproduzione di base	20
Ripetizione a un tocco	22
Ricerca avanti veloce/indietro veloce	22
Saltare all'inizio di una selezione desiderata	22
Come individuare un titolo o un gruppo desiderato utilizzando i tasti numerici	23
Riproduzione di un "gruppo bonus"	23
Operazioni avanzate	24
Uso della modalità surround	24
Uso della barra su schermo	25
Riproduzione da un punto specificato sul disco	27
Uso della schermata di controllo dei file	28
Riproduzione con ripresa	29
Selezione di un'angolazione	29
Selezione del sottotitolo	29
Selezione dell'audio	30
Riproduzione speciale delle immagini	30
Riproduzione programmata	32
Riproduzione casuale	33
Riproduzione ripetuta	33
Blocco cassette	34
Impostazioni audio e di altro genere	35
Impostazione delle preferenze del DVD	36
Uso dei menu di configurazione	36
Descrizione dei menu	36
Operazioni con il sintonizzatore ...	40
Sintonia manuale	40
Sintonia con preselezioni	40
Selezione della modalità di ricezione FM	41
Riduzione dei disturbi in trasmissioni AM (MW)	41
Uso dell'RDS (Radio Data System) durante la ricezione delle stazioni FM	41
Riferimenti	44
Manutenzione	44
Risoluzione dei problemi	44
Dati tecnici	45

Note sulla gestione

■ Precauzioni importanti

Installazione del sistema

- Selezionare una collocazione piana, asciutta e né troppo calda né troppo fredda, tra i 5°C e i 35°C.
- Lasciare una distanza sufficiente tra il sistema e il televisore.
- Non utilizzare il sistema in luoghi soggetti a vibrazioni.

Cavo di alimentazione

- Non toccare il cavo di alimentazione con le mani bagnate!
- Quando il cavo di alimentazione è collegato a una presa di corrente, una piccola quantità di energia viene consumata costantemente (solo unità centrale).
- Quando si scollega il cavo di alimentazione dalla presa di corrente, tirare sempre la spina e non il cavo.

Prevenzione dei guasti del sistema

- Non vi sono pezzi di ricambio sostituibili dall'utente all'interno. In caso di problemi, scollegare il cavo di alimentazione e consultare il rivenditore.
- Non inserire oggetti metallici nel sistema.
- Non utilizzare dischi di forma non standard (ad esempio a forma di cuore, di fiore o di carta di credito, ecc.) disponibili in commercio, poiché potrebbero danneggiare il sistema.
- Non utilizzare dischi sulla cui superficie siano presenti nastro adesivo, adesivi o colla, poiché potrebbero danneggiare il sistema.

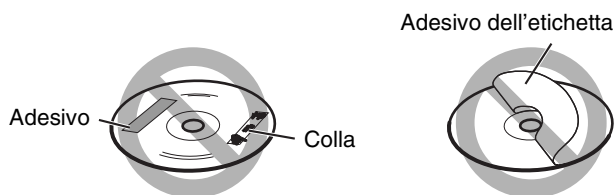

Nota sulle leggi sui diritti d'autore

Prima di registrare dai dischi, consultare le leggi sui diritti d'autore nella propria nazione. La registrazione di materiale protetto dai diritti d'autore potrebbe costituire una violazione delle leggi sui diritti d'autore.

Nota sul sistema di protezione dalla copia

I dischi sono protetti dal sistema di protezione dalla copia. Quando si collega il sistema direttamente al videoregistratore, il sistema di protezione dalla copia si attiva e l'immagine potrebbe non venire riprodotta correttamente.

■ Precauzioni di sicurezza

Evitare l'umidità, l'acqua e la polvere

Non posizionare il sistema in luoghi umidi o polverosi.

Evitare le alte temperature

Non esporre il sistema a luce solare diretta e non posizionarlo accanto a fonti di calore.

In caso di assenza prolungata

Quando si viaggia o ci si allontana per lunghi periodi, scollegare il cavo di alimentazione dalla presa di corrente.

Non ostruire le feritoie di ventilazione

Qualora vengano ostruite, il sistema potrebbe venire danneggiato.

Cura del mobile dell'apparecchio

Per pulire il sistema, utilizzare un panno morbido e seguire le istruzioni appropriate sull'utilizzo di panni rivestiti di sostanze chimiche. Non utilizzare benzene, diluenti o altri solventi organici, inclusi i disinfettanti. Queste sostanze potrebbero provocare deformazioni o perdite di colorazione.

Qualora dei liquidi penetrino nel sistema

Spegnere il sistema e scollegare il cavo di alimentazione dalla presa elettrica, quindi contattare il negozio in cui è stato acquistato.

L'utilizzo del sistema in queste condizioni potrebbe provocare un incendio o una scossa elettrica.

Accessori in dotazione

Controllare che siano presenti tutti gli accessori in dotazione.

Il numero tra parentesi indica la quantità dei componenti in dotazione. Qualora vi siano dei componenti mancanti, contattare immediatamente il rivenditore.

- Telecomando (1)
- Batterie (2)
- Antenna FM (1)
- Antenna ad anello AM (MW) (1)
- Cavo di alimentazione (1)
- Cavo di sistema (1)
- Cavi per i diffusori
 - Per i diffusori satelliti (anteriore sinistro e destro) e il diffusore centrale (3)
 - Per i diffusori satelliti (surround sinistro e destro) (2)
- Viti (solo TH-S9)
 - M5 x 25 mm:
 - Per i diffusori satelliti (8)

Tipi di dischi riproducibili

Questo sistema è stato progettato per riprodurre i seguenti dischi: DVD VIDEO, DVD AUDIO, Video CD (VCD), Super Video CD (SVCD), CD audio (CD), CD-R e CD-RW.

- Questo sistema prevede l'utilizzo dello standard PAL e può anche riprodurre dischi registrati con lo standard NTSC. Tenere presente che i segnali video NTSC sui dischi vengono convertiti al segnale e all'uscita PAL60.
- Questo sistema può anche riprodurre file MP3, WMA, JPEG ed MPEG4 registrati su CD-R e CD-RW. (☞ pag. 20)
- Questo sistema può anche riprodurre DVD-R/-RW finalizzati registrati in formato DVD VIDEO. Tuttavia, è possibile che alcuni dischi non vengano riprodotti a causa delle loro caratteristiche o delle condizioni di registrazione.

Dischi che è possibile riprodurre:

DVD VIDEO 	CD audio 
DVD AUDIO 	CD-R 
VCD 	CD-RW 
SVCD 	

Il logo DVD è un marchio della DVD Format/Logo Licensing Corporation.

Codice regionale dei DVD VIDEO

Ogni lettore DVD VIDEO e ogni disco DVD VIDEO ha un proprio numero di codice regionale. Questo sistema può riprodurre dischi DVD VIDEO i cui numeri di codici regionali comprendano il codice regionale del sistema, indicato sul pannello posteriore.

Esempio di DVD riproducibile:



Se si carica un DVD con numero di codice regionale inadeguato, sullo schermo del televisore viene visualizzato "REGION CODE ERROR!" e la riproduzione non può iniziare.

- Non è possibile riprodurre i seguenti dischi: DVD-ROM, DVD-RAM, SACD, CD-ROM, CD-I (CD-I Ready), Photo CD, ecc.
La riproduzione di questi dischi genererà dei disturbi e danneggerà i diffusori.
- **Il funzionamento effettivo di alcuni DVD VIDEO, DVD AUDIO, VCD o SVCD potrebbe differire da quanto illustrato in questo manuale. Ciò è dovuto alla programmazione e alla struttura dei dischi; non si tratta di un guasto del sistema.**

Note su CD-R e CD-RW

- È possibile riprodurre CD-R (registrabili) e CD-RW (riscrivibili) solo se sono già stati "finalizzati".
- Questo sistema può riprodurre CD-R o CD-RW registrati su un personal computer se sono stati registrati in formato CD audio. Questo sistema può anche riprodurre CD-R o CD-RW se su di essi sono registrati file MP3, WMA, JPEG o MPEG4. Tuttavia, non è possibile riprodurre alcuni dischi a causa delle loro caratteristiche, delle condizioni di registrazione o di danni o macchie presenti su di essi.
In particolare, la configurazione e le caratteristiche di un disco MP3, WMA, JPEG o MPEG4 sono determinate dal software di scrittura (codifica) e dall'hardware utilizzato per la registrazione. Pertanto, a causa del software e dell'hardware utilizzato, potrebbero verificarsi i seguenti problemi:
 - Alcuni dischi potrebbero non venire riprodotti.
 - Alcune tracce su dischi MP3 o WMA potrebbero venire saltate o non essere riprodotte normalmente.
 - Alcuni file su dischi JPEG o MPEG4 potrebbero venire riprodotti con delle distorsioni.
- Prima di riprodurre CD-R o CD-RW, leggere attentamente le relative istruzioni o precauzioni.
- I CD-RW potrebbero richiedere un tempo di lettura più lungo. Ciò è dovuto al fatto che il grado di riflessione dei CD-RW è inferiore rispetto a quello dei normali CD.

Note sui dischi MP3/WMA/JPEG/MPEG4

- I dischi MP3/WMA/JPEG/MPEG4 (CD-R o CD-RW) richiedono un tempo di lettura più lungo. (Questo tempo può variare a causa della complessità della configurazione di directory e file.)
- Quando si crea un disco MP3/WMA/JPEG/MPEG4, selezionare ISO 9660 Level 1 o Level 2 come formato del disco.
- Questo sistema supporta i dischi "multisessione" (con un massimo di 20 sessioni).
- Questo sistema non può riprodurre i dischi scritti in formato "scrittura a pacchetto".
- Questo sistema può riprodurre solo file MP3/WMA/JPEG/MPEG4 che abbiano le seguenti estensioni;
 - MP3: ".MP3", ".Mp3", ".mP3" e ".mp3"
 - WMA: ".wma", ".WMA" e qualsiasi combinazione di caratteri maiuscoli e minuscoli (ad esempio ".Wma")
 - JPEG: ".jpg", ".jpeg", ".JPG", ".JPEG" e qualsiasi combinazione di caratteri maiuscoli e minuscoli (ad es. ".Jpg")
 - MPEG4: ".asf", ".ASF" e qualsiasi combinazione di caratteri maiuscoli e minuscoli (ad esempio ".Asf")
- Qualora su un disco siano registrati tipi diversi di file (file audio [MP3/WMA], immagini statiche [JPEG] e video [MPEG4]), impostare l'opzione FILE TYPE nel menu PICTURE sull'impostazione appropriata corrispondente per la lettura dei dati. (☞ pag. 37)
- Il sistema riconosce fino a 150 tracce (file) per gruppo e 99 gruppi del disco; il numero totale delle tracce (file) che il sistema può riprodurre è 1000. Ad esempio, se si imposta FILE TYPE su AUDIO (☞ pag. 37) e si riproduce un disco contenente 500 tracce MP3, 200 file JPEG e 600 tracce WMA, il sistema può riprodurre 500 tracce MP3 e le prime 500 delle 600 tracce WMA.
- È possibile che alcuni dischi MP3/WMA/JPEG/MPEG4 non vengano riprodotti normalmente a causa delle loro caratteristiche o delle condizioni di registrazione.

Note sui dischi MP3/WMA o alle schede di memoria

- Il sistema supporta file MP3 registrati con bitrate da 32 a 320 kbps e con frequenza di campionamento di 16 kHz, 22,05 kHz, 24 kHz*, 32 kHz, 44,1 kHz, o 48 kHz.
- Se su un disco sono registrate le informazioni dei Tag (nome dell'album, artista, titolo della traccia, ecc.), queste ultime appaiono nella schermata di controllo dei file sullo schermo del televisore. (☞ pag. 28)
- Si consiglia di registrare ciascun elemento (canzone) con una frequenza di campionamento di 44,1 kHz e una frequenza di trasferimento dati di 128 (96*) kbps.
- Alcune tracce potrebbero essere saltati o non essere riprodotti normalmente.
* Solo per i file WMA

Note relative solo ai dischi JPEG o alle schede di memoria

- Si consiglia di registrare i file a risoluzione 640 x 480. (Se un file è stato registrato a una risoluzione superiore a 640 x 480, la sua visualizzazione richiederà più tempo.)
- Questo sistema può riprodurre solo file JPEG con compressione di tipo "baseline".
- Alcuni file su un disco JPEG potrebbero venire riprodotti con delle distorsioni.

Note relative solo ai dischi MPEG4 o alle schede di memoria

- Questo sistema supporta i file MPEG4 di tipo "simple profile" (MPEG4 SP).
- Il sistema supporta file MPEG4 registrati con bitrate massimo di 384 kbps e un codec audio G.726. (Per riprodurre un file MPEG4, è necessario che nel file siano contenuti dati audio in formato G.726.)
- Le dimensioni massime delle immagini riprodotte hanno la risoluzione di 352 x 288 pixel (CIF).
- Alcuni file potrebbero essere saltati o non essere riprodotti normalmente.

Schede di memoria che è possibile riprodurre

Questo sistema dispone di un alloggiamento per l'inserimento di schede di memoria SD (SD) e MultiMediaCard (MMC).

È possibile riprodurre i seguenti tipi di file:

- MP3, WMA, JPEG e MPEG4 (in formato simple profile/asf)

Requisiti per le schede di memoria

- Formato: FAT 12/16
- Tipo di capacità: Le schede di memoria fino a 512 MB sono state controllate per l'uso con questo sistema.
- Protezione: la scheda Secure MMC/SD non è disponibile.

Note sulle schede di memoria

- Quando si riproduce una scheda miniSD™, assicurarsi di collegare l'adattatore per schede miniSD™ alla scheda prima dell'inserimento.
- L'ordine di riproduzione può differire da quello dell'altro apparecchio, ad esempio una fotocamera o videocamera digitale.
- Le schede di memoria inizializzate da PC non sono disponibili.
- Il sistema non può riprodurre file il cui nome contenga 65 o più caratteri.
- Il sistema potrebbe non essere in grado di riprodurre alcune schede di memoria a causa delle loro caratteristiche o delle condizioni di registrazione.
- Le schede di memoria sono periferiche di precisione. NON sottoporle a urti, piegature e cadute, ed evitare di farle bagnare.
- Qualora su un disco siano registrati tipi diversi di file (file audio [MP3/WMA], immagini statiche [JPEG] e video [MPEG4]), impostare l'opzione FILE TYPE nel menu PICTURE sull'impostazione appropriata corrispondente per la lettura dei dati. (☞ pag. 37)

SD e MultiMediaCard sono marchi delle rispettive aziende produttrici.

Il presente prodotto comprende tecnologia coperta da diritti d'autore, protetta secondo procedimenti di reclamo di alcuni brevetti U.S. e di altre proprietà intellettuali possedute dalla Macrovision Corporation e possessori di altri diritti. L'utilizzo di tecnologia protetta da diritti d'autore deve essere autorizzato dalla Macrovision Corporation ed è rivolto ad un uso domestico o ad altri limitate visioni, a meno che non venga autorizzata dalla Macrovision Corporation. Sono proibiti la decompilazione o lo smontaggio.

"I CONSUMATORI DOVREBBERO NOTARE CHE NON TUTTI I TELEVISORI AD ALTA DEFINIZIONE SONO COMPATIBILI CON QUESTO PRODOTTO E CHE POTREBBE CAUSARE LA VISUALIZZAZIONE DI OGGETTI ESTRANEI NELL'IMMAGINE. IN CASO DI PROBLEMI RIGUARDANTI L'IMMAGINE DELLE LINEE PROGRESSIVE SCAN 525 O 625, SI CONSIGLIA ALL'UTENTE DI PORTARE IL COLLEGAMENTO SULL'USCITA 'STANDARD DEFINITION'. IN CASO DI DOMANDE RIGUARDANTI LA COMPATIBILITÀ DEL TELEVISORE CON IL MODELLO DI LETTORE DVD 525p E 625p, SI PREGA DI CONTATTARE IL CENTRO DI ASSISTENZA AL CONSUMATORE".

È VIETATO UTILIZZARE IL PRESENTE PRODOTTO IN QUALSIASI MODO CHE SIA CONFORME ALLO STANDARD VISIVO MPEG-4, SALVO PER USI PERSONALI E NON COMMERCIALI.

AVE-File Copyright © 2000 – 2003 ACCESS CO., LTD.

Descrizioni di componenti e controlli

Le illustrazioni dell'unità centrale e del subwoofer utilizzate in questo manuale si riferiscono al modello TH-S9, se non diversamente indicato.

Pannello anteriore (unità centrale)

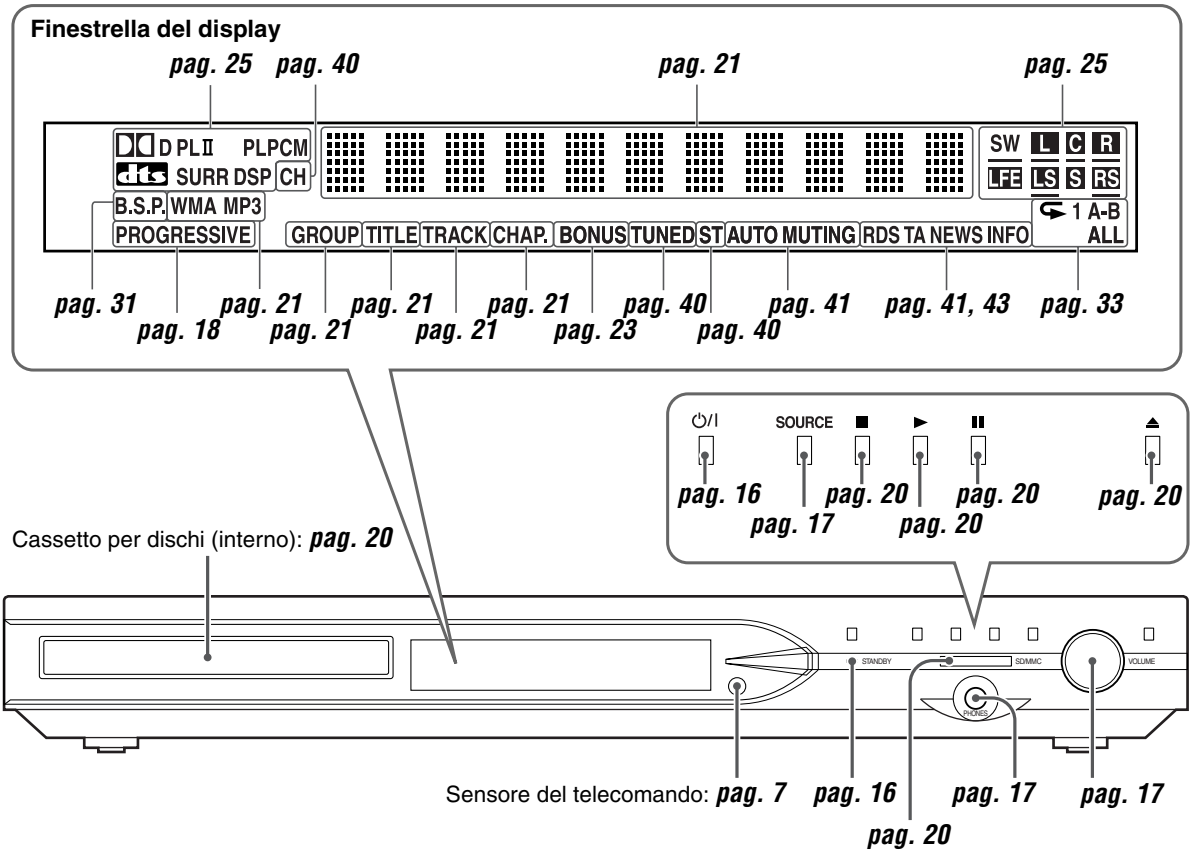

Pannello posteriore (unità centrale)

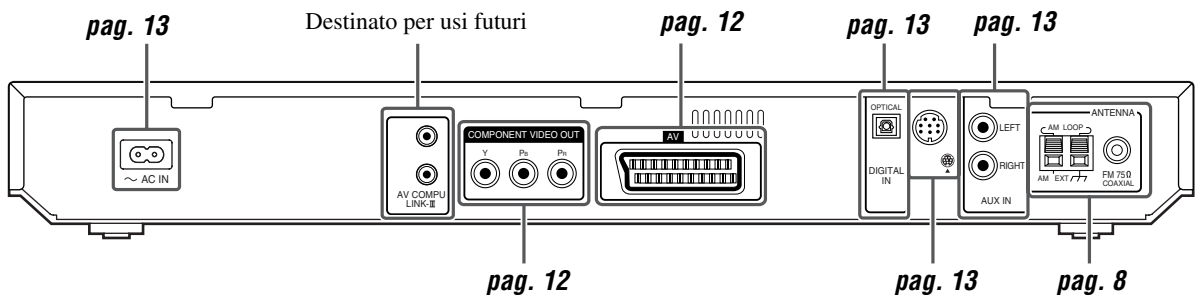

Subwoofer attivo

SP-PWS9/SP-PWS7

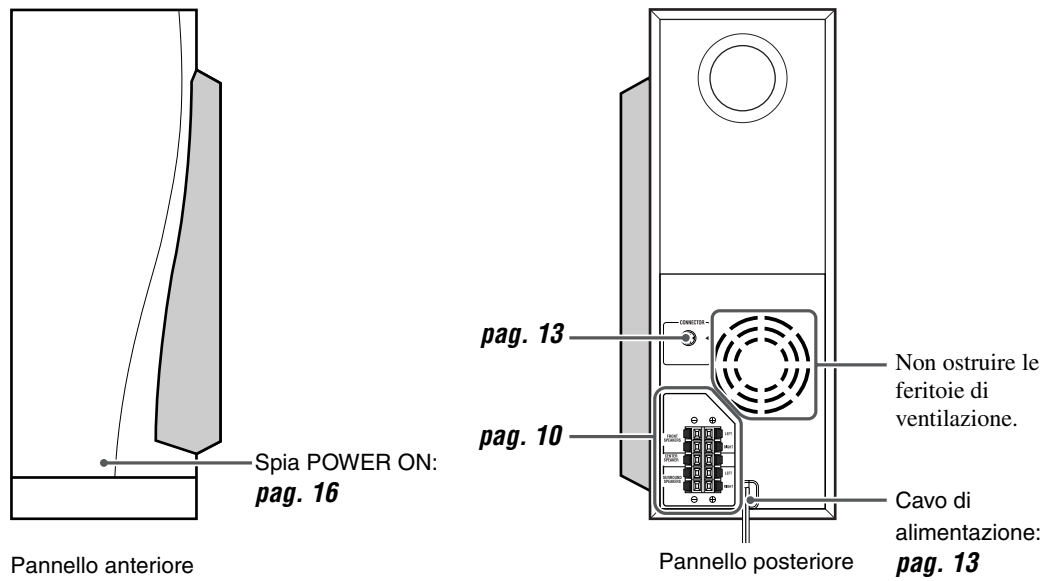

NOTA

- Per motivi precauzionali, accertarsi sempre che sia presente uno spazio sufficiente dietro il subwoofer attivo.

Telecomando

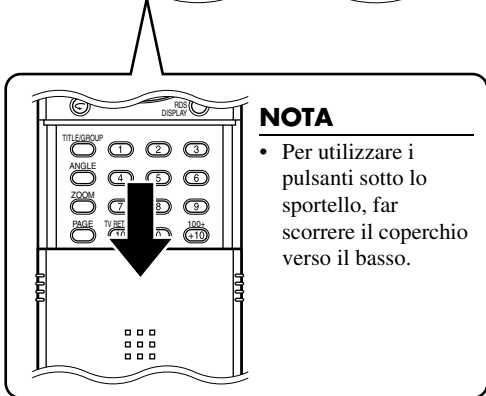
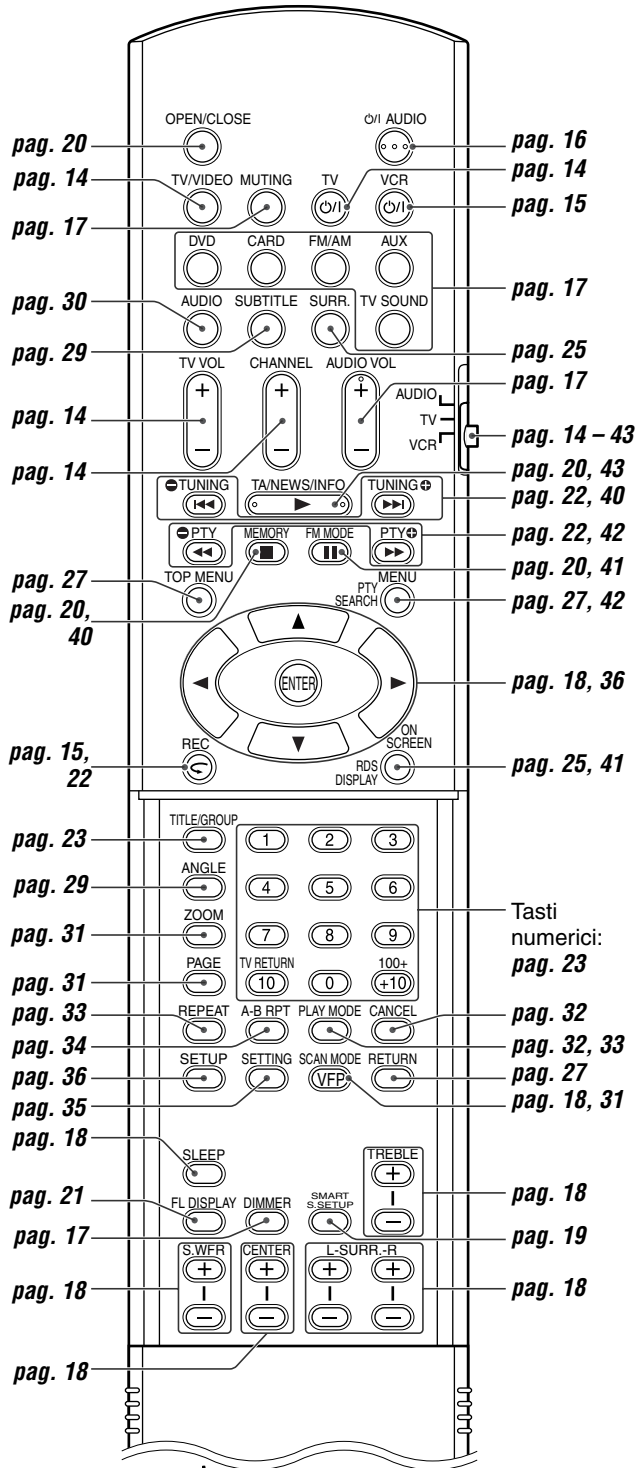

Inserimento delle batterie nel telecomando

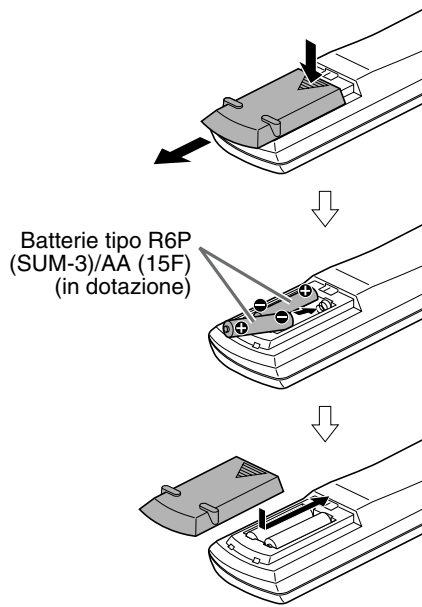

Se il raggio d'azione del telecomando si riduce, sostituire entrambe le batterie.

ATTENZIONE

- Non esporre le batterie a fonti di calore o fiamme.

Utilizzo del sistema dal telecomando

Puntare il telecomando direttamente verso il pannello anteriore dell'unità centrale.

- Non coprire il sensore del telecomando.

Collegamento delle antenne FM e AM (MW)

■ Antenna ad anello AM (MW)

Installazione dell'antenna ad anello AM (MW) in dotazione

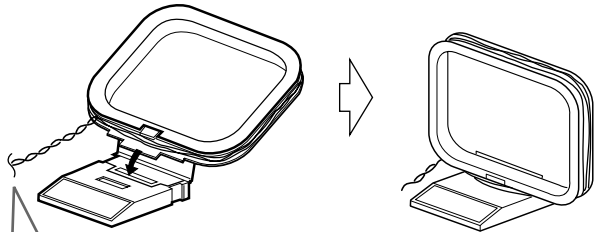

Se il cavo dell'antenna è coperto da guaina isolante, attorcigliare e tirare la guaina isolante dalle estremità e rimuoverla.

Collegamento dell'antenna ad anello AM (MW)

1

Unità centrale

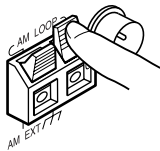

2

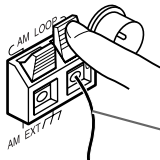

Cavo dell'antenna

3

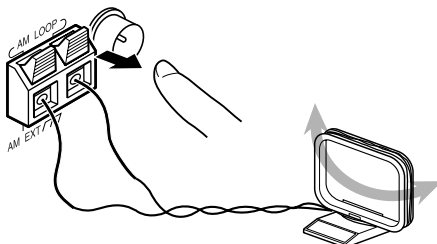

- Girare l'antenna ad anello finché non si ottiene la ricezione ottimale delle trasmissioni in AM (MW).

NOTA

- Assicurarsi che i conduttori delle antenne non tocchino altri terminali, cavi di collegamento e cavi di alimentazione. Ciò potrebbe provocare una cattiva ricezione.

In caso di cattiva ricezione

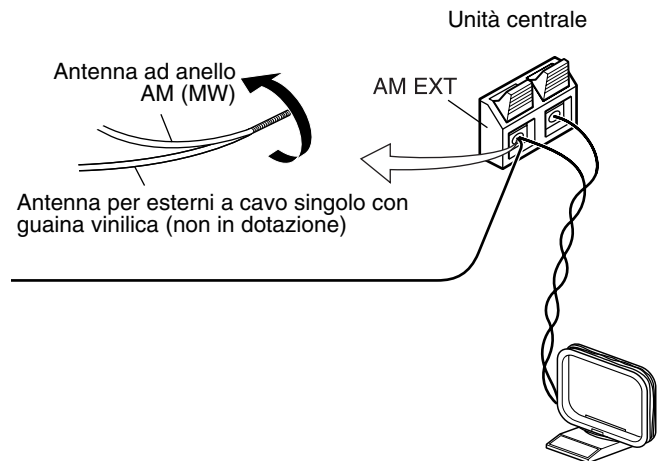

■ Antenna FM

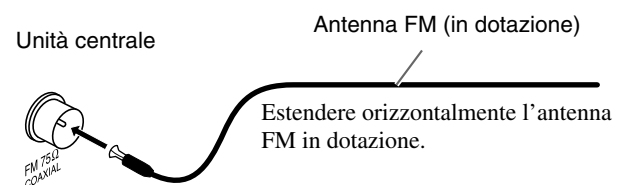

In caso di cattiva ricezione

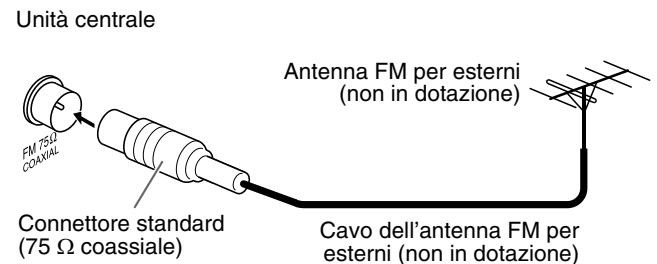

NOTA

- Si consiglia di utilizzare un cavo coassiale per l'antenna FM, in quanto è ben schermato dalle interferenze.

Montaggio dei diffusori anteriori e surround

La procedura seguente illustra il montaggio dei diffusori anteriori. Il montaggio dei diffusori anteriori e di quelli surround è identico.

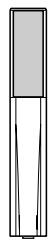

Diffusore anteriore (x2)

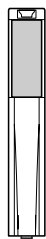

Diffusore surround (x2)



Base (x4)



Piastra della base (x4)

NOTA

- Le basi e le piastre delle basi vengono utilizzate in comune sia per il montaggio dei diffusori anteriori che di quelli surround.

Prima del montaggio —

- Procurarsi un cacciavite Philips (non in dotazione).
- Assicurarsi di non far cadere la piastra della base durante il montaggio; in caso contrario, potrebbe provocare danni al pavimento o lesioni a persone.

1

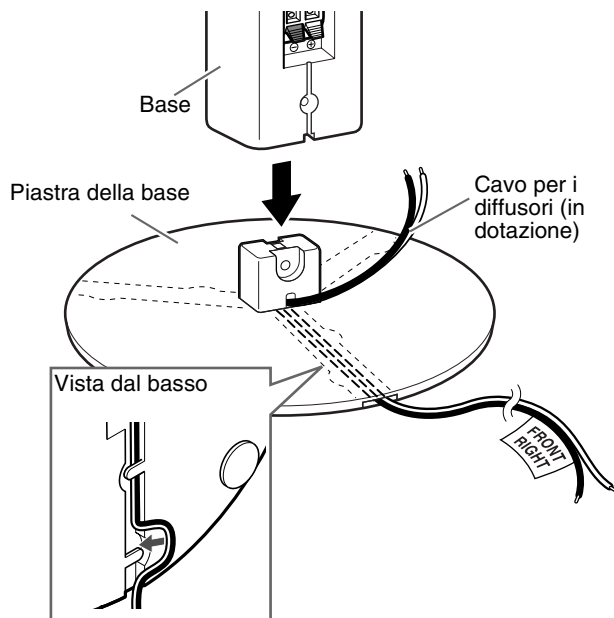

- È possibile ruotare i cavi dei diffusori attraverso una delle tre scanalature sulla piastra della base, a seconda della disposizione dei diffusori.
- A seconda delle condizioni di installazione, è possibile montare i diffusori anteriori e surround senza le basi. In questo caso, fissare direttamente il diffusore alla piastra della base anziché alla base.

2

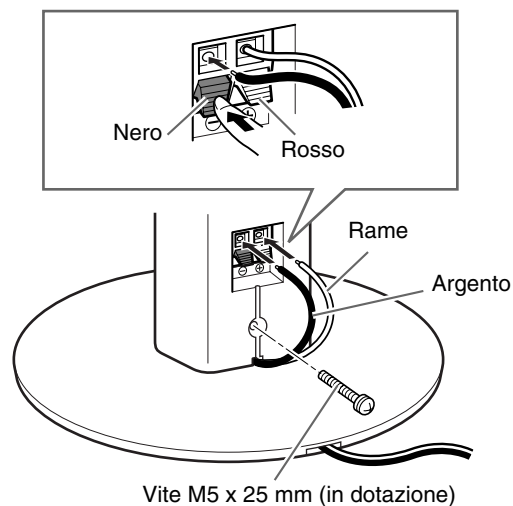

3

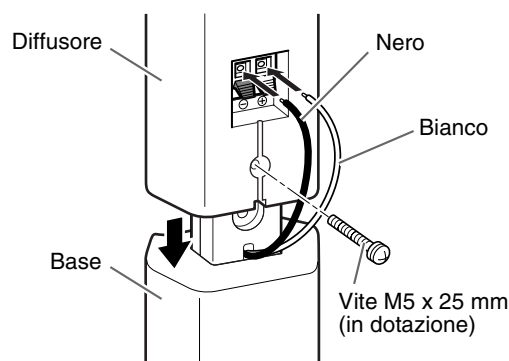

Completamento

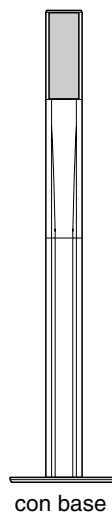

con base

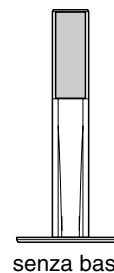

senza base

Collegamento dei diffusori satelliti (anteriori, centrale e surround)

Prima di collegare i cavi dei diffusori;

Attorcigliare e tirare via il rivestimento isolante.

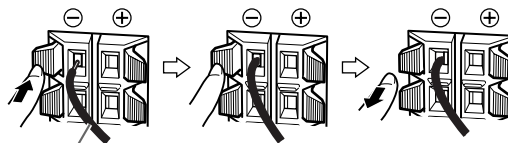

Cavo per i diffusori (in dotazione)

- Collegare i cavi color argento ai terminali neri (\ominus).
- Collegare i cavi color rame ai terminali (\oplus) facendo riferimento alla tabella seguente:

FRONT SPEAKERS (LEFT)	Bianco
FRONT SPEAKERS (RIGHT)	Rosso
CENTER SPEAKER	Verde
SURROUND SPEAKERS (LEFT)	Blu
SURROUND SPEAKERS (RIGHT)	Grigio

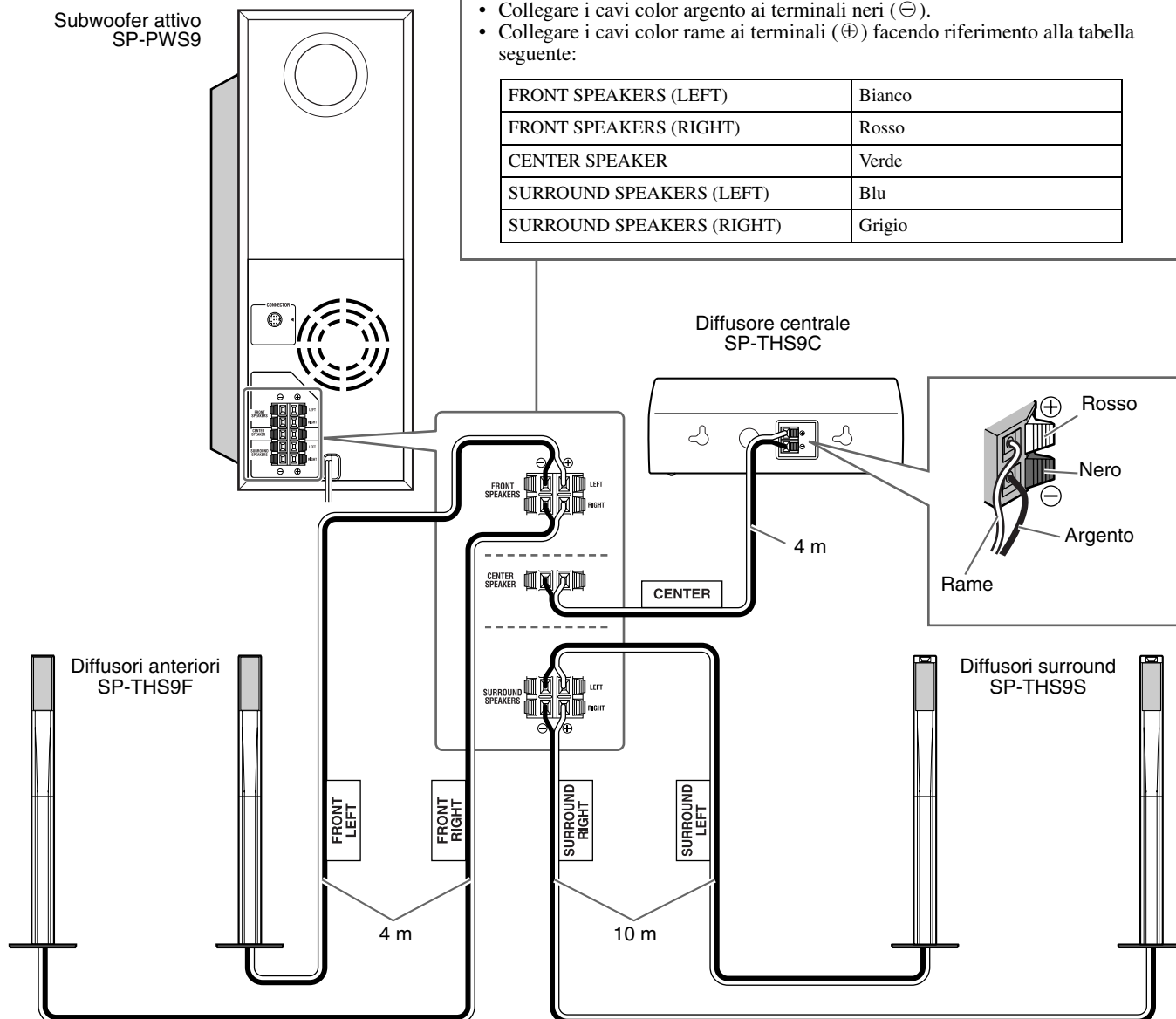

ATTENZIONE

- Quando si collegano dei diffusori diversi da quelli in dotazione, utilizzare diffusori che abbiano la stessa impedenza (SPEAKER IMPEDANCE) indicata accanto ai terminali dei diffusori sul retro del subwoofer attivo.
- NON collegare più di un diffusore a ogni singolo terminale per diffusore.

Continua alla pagina seguente

Prima di collegare i cavi dei diffusori;

Attorcigliare e tirare via il rivestimento isolante.

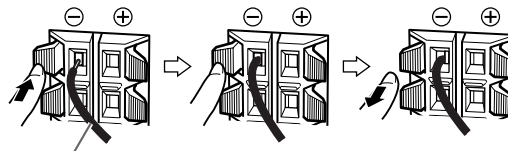

Cavo per i diffusori (in dotazione)

- Collegare i cavi color argento ai terminali neri (⊖).
- Collegare i cavi color rame ai terminali (⊕) facendo riferimento alla tabella seguente:

FRONT SPEAKERS (LEFT)	Bianco
FRONT SPEAKERS (RIGHT)	Rosso
CENTER SPEAKER	Verde
SURROUND SPEAKERS (LEFT)	Blu
SURROUND SPEAKERS (RIGHT)	Grigio

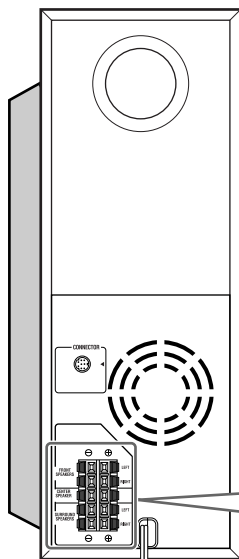
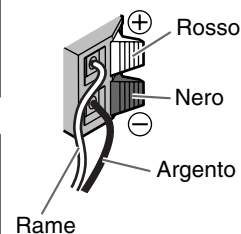
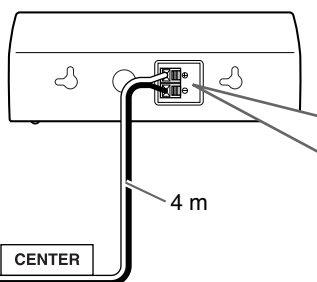
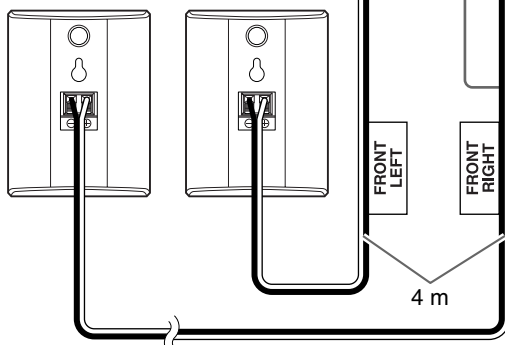
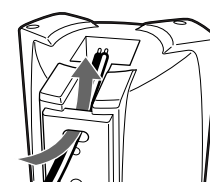
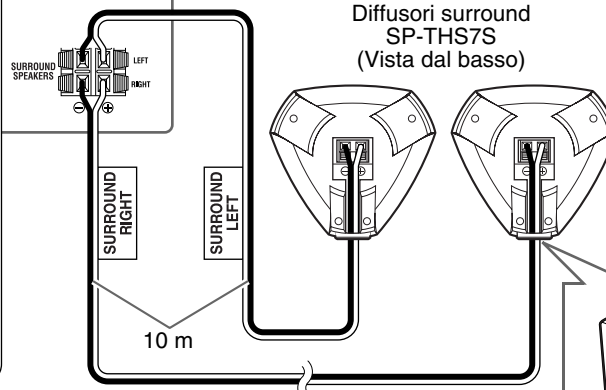
Subwoofer attivo
SP-PWS7Diffusore centrale
SP-THS9CDiffusori anteriori
SP-THS7FDiffusori surround
SP-THS7S
(Vista dal basso)

Far passare il cavo del diffusore attraverso il foro nella staffa.

ATTENZIONE

- Quando si collegano dei diffusori diversi da quelli in dotazione, utilizzare diffusori che abbiano la stessa impedenza (SPEAKER IMPEDANCE) indicata accanto ai terminali dei diffusori sul retro del subwoofer attivo.
- NON collegare più di un diffusore a ogni singolo terminale per diffusore.

- Quando si installano i diffusori satelliti a parete;
 - Assicurarsi di farli installare sulla muro da tecnici specializzati. NON installare i diffusori satelliti a muro da soli, onde evitare danni imprevisti derivanti dalla loro eventuale caduta, dovuta a installazioni errate o a punti deboli nella struttura della parete.
 - Scegliere con attenzione la posizione per l'installazione dei diffusori a parete. Qualora i diffusori installati interferiscano con le attività quotidiane, potrebbero provocare lesioni a persone o danni ad apparecchiature.

Configurazione dei diffusori

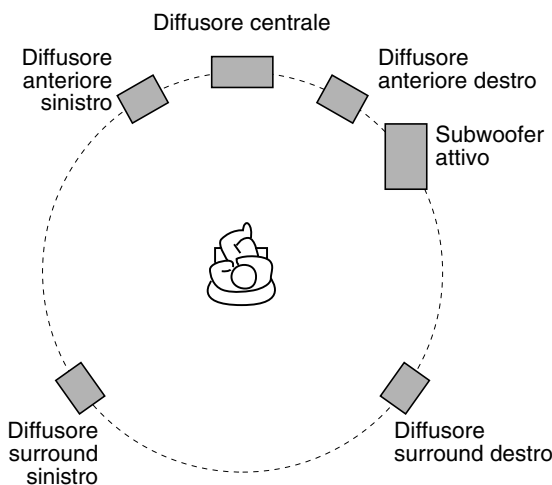

NOTA

- Anche se i diffusori satelliti e il subwoofer attivo sono dotati di schermatura magnetica, lo schermo televisivo potrebbe presentare delle macchie. In questo caso, mantenere una distanza sufficiente tra i diffusori e il televisore.
 - I diffusori sono schermati magneticamente per evitare distorsioni del colore su apparati TV. Tuttavia, qualora non venga installato in modo corretto, possono causare distorsioni del colore. Per evitare tali problemi, durante l'installazione dei diffusori prestare particolare attenzione a quanto segue.
 - Se i diffusori vengono posizionati vicino a un apparato TV, prima di installare i diffusori spegnere l'apparato o scollegarlo dalla sorgente di alimentazione. Quindi attendere almeno 30 minuti prima di riaccendere il TV.
- Le precauzioni appena descritte potrebbero non essere sufficienti per alcuni TV. In tal caso sarà necessario posizionare i diffusori lontani dal TV.
- Posizionare i diffusori satelliti su una superficie piana e orizzontale.
 - Assicurarsi di posizionare il subwoofer attivo sulla destra del televisore. Se si posiziona il subwoofer attivo a sinistra del televisore, mantenere una distanza sufficiente tra i due apparecchi per impedire che sullo schermo del televisore appaiano delle macchie.

Collegamento di un televisore

- Quando si effettua il collegamento a un televisore attraverso un videoregistratore, o a un televisore con videoregistratore incorporato, l'immagine potrebbe apparire distorta.
- È necessario impostare correttamente la funzione "MONITOR TYPE" nel menu PICTURE a seconda dell'aspetto del televisore. (☞ pag. 37)

■ Per collegare un televisore dotato di prese di ingresso video a componenti

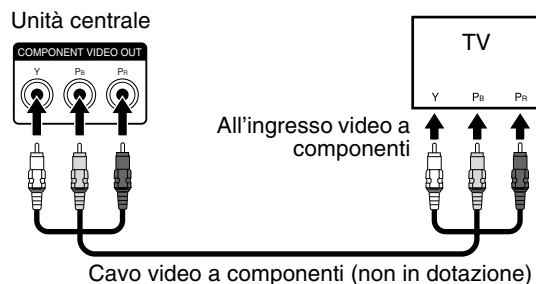

NOTA

- Se il televisore supporta segnali video progressivi in ingresso, è possibile visualizzare immagini di alta qualità attivando la modalità di scansione progressiva. (☞ pag. 18)
- Se le prese dell'ingresso video a componenti del televisore sono di tipo BNC, utilizzare un adattatore per spinotti (non in dotazione) per convertire gli spinotti RCA in spinotti BNC.
- I segnali video a componenti possono essere riprodotti solo quando si seleziona "DVD" o "CARD" come sorgente da riprodurre. (☞ pag. 17)

■ Per collegare un televisore dotato di connettore SCART

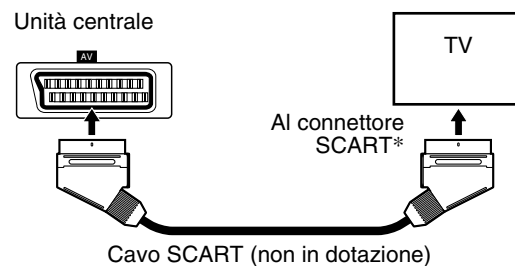

- * I connettori SCART di alcuni televisori inviano in uscita il segnale audio. In tal caso, è possibile ascoltare l'audio del televisore attraverso questo sistema.

NOTA

- Dal connettore "AV" (SCART) non viene inviato in uscita alcun segnale audio.
- Selezionare la modalità di scansione appropriata in base al proprio televisore. Vedere "Modifica della modalità di scansione" (☞ pag. 18).

Collegamento del subwoofer attivo

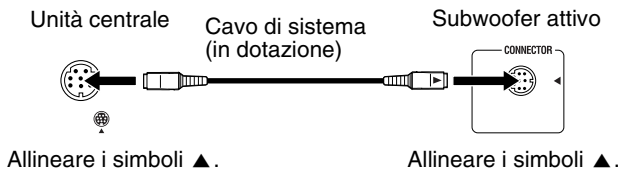

Collegamento a un componente analogico

È possibile ascoltare l'audio di un componente analogico.

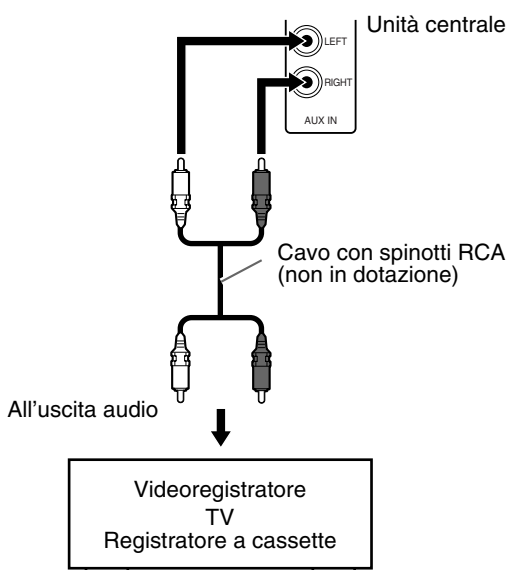

NOTA

- Se si collega un apparecchio di elaborazione sonora, ad esempio un equalizzatore grafico, tra i componenti sorgente e questo sistema, l'uscita audio attraverso questo sistema potrebbe essere distorta.
- Quando si utilizza in riproduzione un componente video quale un videoregistratore;
 - Per ascoltare il suono, selezionare "AUX" come sorgente da riprodurre. (☞ pag. 17)
 - Per vedere le immagini, collegare direttamente la presa di uscita video del componente alla presa di ingresso video del televisore, quindi selezionare la modalità di ingresso corretta sul televisore.

Collegamento a un componente digitale

È possibile ascoltare l'audio di un componente digitale.

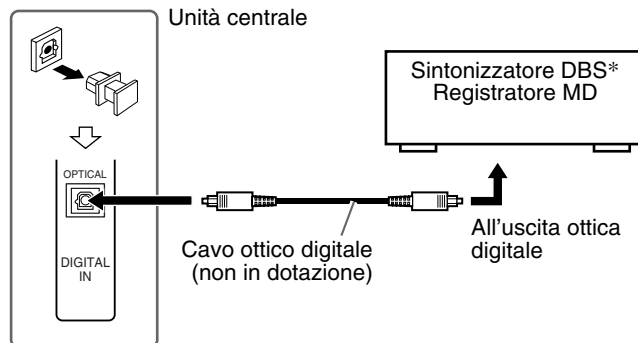

* DBS = Direct Broadcasting Satellite (satellitare)

NOTA

Quando si utilizza in riproduzione un componente video quale un sintonizzatore DBS;

- Per ascoltare il suono, selezionare "AUX DIGITAL" come sorgente da riprodurre. (☞ pag. 17)
- Per vedere le immagini, collegare direttamente la presa di uscita video del componente alla presa di ingresso video del televisore, quindi selezionare la modalità di ingresso corretta sul televisore.

Collegamento del cavo di alimentazione

Assicurarsi che tutte le altre connessioni siano state completate.

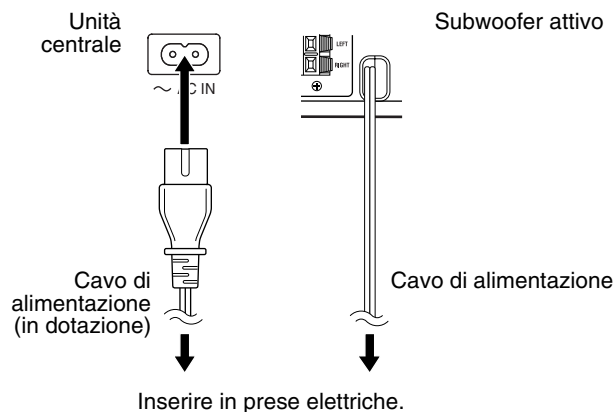

ATTENZIONE

- Prima di pulire o spostare il sistema, scollegare il cavo di alimentazione.
- Per estrarre il cavo di alimentazione, non tirarlo. Quando si scollega il cavo, afferrare e tirare sempre la spina, in modo da non danneggiare il cavo.

Controllo dei componenti esterni con il telecomando

I pulsanti descritti di seguito sono utilizzati alle pagine 14 e 15.

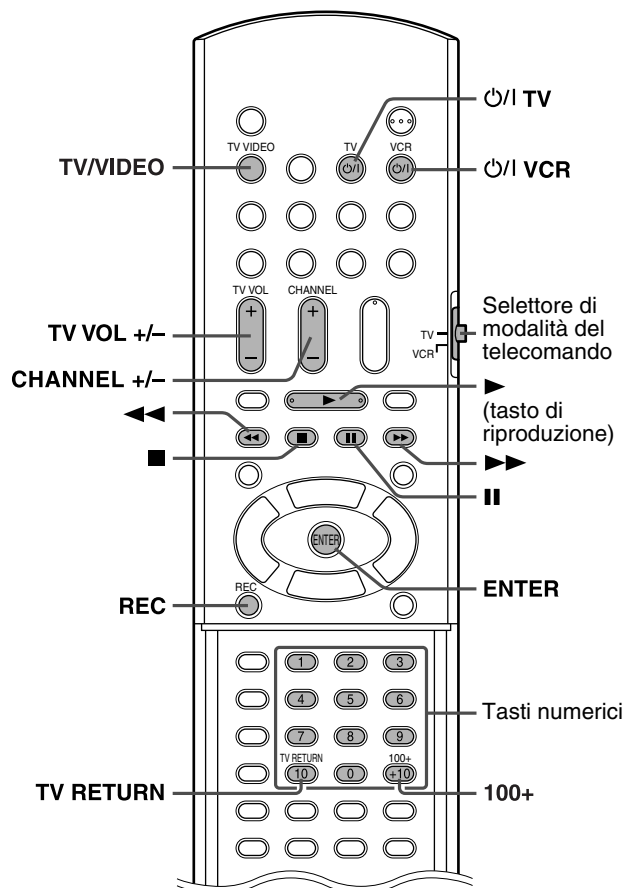

NOTA

- I codici dei produttori sono soggetti a modifica senza preavviso.
- Impostare di nuovo i codici quando si sostituiscono le batterie del telecomando.

Utilizzo del televisore

■ Impostazione del codice del produttore

È possibile utilizzare un televisore JVC senza impostare il codice del produttore.

1 Far scorrere il selettore di modalità del telecomando su TV.

2 Tenere premuto \odot/I TV.

Tenere premuto il tasto fino alla conclusione del punto 4.

3 Premere ENTER.

4 Premere i tasti numerici (1-9, 0) per immettere il codice del produttore (a due cifre).

Esempi:
Per un televisore Hitachi:
Premere 0, quindi 7.
Per un televisore Toshiba:
Premere 2, quindi 9.

Produttore	Codice	Produttore	Codice
JVC	01	Nordmende	13, 14, 18, 26 – 28
Akai	02, 05	Okano	09
Blaupunkt	03	Orion	15
Daewoo	10, 31, 32	Panasonic	16, 17
Fenner	04, 31, 32	Philips	10
Fisher	05	Saba	13, 14, 18, 26 – 28
Grundig	06	Sanyo	05
Hitachi	07, 08	Schneider	02, 05
Inno-Hit	09	Sharp	20
Irradio	02, 05	Sony	21 – 25
Magnavox	10	Telefunken	13, 14, 18, 26 – 28
Mitsubishi	11, 33	Thomson	13, 14, 18, 26 – 28, 30
Miver	03	Toshiba	29
Nokia	12, 34		

5 Rilasciare \odot/I TV.

Se per una determinata marca sono elencati più codici, provare ciascuno di essi fino a immettere quello corretto.

■ Funzionamento

Puntare il telecomando verso il televisore.

IMPORTANTE

Prima di utilizzare il telecomando per comandare un televisore;

- Impostare il selettore di modalità del telecomando su TV.

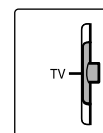

Sono disponibili i seguenti tasti:

- \odot/I TV: Accende e spegne il televisore.
- TV VOL +/-: Regola il volume.
- TV/VIDEO: Seleziona la modalità dell'ingresso (TV o VIDEO).
- CHANNEL +/-: Cambia i canali.
- 1-10, 0, +10 (100+): Seleziona il canale.
- TV RETURN: Alterna il canale selezionato in precedenza con quello attuale.

Utilizzo del videoregistratore

■ Impostazione del codice del produttore

1 Far scorrere il selettore di modalità del telecomando su VCR.

2 Tenere premuto \odot /I VCR.

Tenere premuto il tasto fino alla conclusione del punto 4.

3 Premere ENTER.

4 Premere i tasti numerici (1-9, 0) per immettere il codice del produttore (a due cifre).

Esempi:

Per un videoregistratore Panasonic:

Premere 2, quindi 1.

Per un videoregistratore Philips:

Premere 0, quindi 5.

Produttore	Codice	Produttore	Codice
JVC	01	Nokia	16
Aiwa	02, 20	Nordmende	17 - 19, 31
Bell+Howell	03, 16	Orion	20
Blaupunkt	04	Panasonic	21
CGM	03, 05, 16	Philips	05, 22
Daewoo	34	Phonola	05
Digital	05	Saba	17 - 19, 23, 31
Fisher	03, 16	Samsung	24, 25
G.E.	06	Sanyo	03, 16
Grundig	07	Sharp	26, 27
Hitachi	08, 09	Siemens	07
Loewe	05, 10, 11	Sony	28 - 30, 35
Magnavox	04, 05	Telefunken	17 - 19, 31, 32
Mitsubishi	12 - 15	Toshiba	33

5 Rilasciare \odot /I VCR.

Se per la marca dell'apparecchio utilizzato sono elencati più codici, provare ciascuno di essi fino a immettere quello corretto.

■ Funzionamento

Puntare il telecomando verso il videoregistratore.

IMPORTANTE

Prima di utilizzare il telecomando per comandare un videoregistratore; Impostare il selettore di modalità del telecomando su VCR.

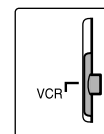

Sono disponibili i seguenti tasti:

\odot /I VCR: Accende e spegne il videoregistratore.

▶ (tasto di riproduzione):

Avvia la riproduzione.

■ : Arresta il funzionamento.

|| : Mette in pausa la riproduzione.

▶▶ : Fa avanzare velocemente la videocassetta.

◀◀ : Riavvolge la videocassetta.

REC: Premere questo tasto insieme a ▶ (tasto di riproduzione) per avviare la registrazione o insieme a || per metterla in pausa.

CHANNEL +/-: Cambia i canali televisivi sul videoregistratore.

Operazioni di base

In questo manuale, per illustrare la maggior parte delle funzioni, vengono utilizzati i pulsanti sul telecomando. Per le operazioni è possibile utilizzare i pulsanti sull'unità centrale analoghi a quelli sul telecomando, se non diversamente indicato.

IMPORTANTE

Prima di utilizzare il telecomando per la funzione seguente:

- Impostare il selettore di modalità del telecomando su AUDIO.

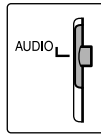

I pulsanti descritti di seguito sono utilizzati alle pagine da 16 a 19.

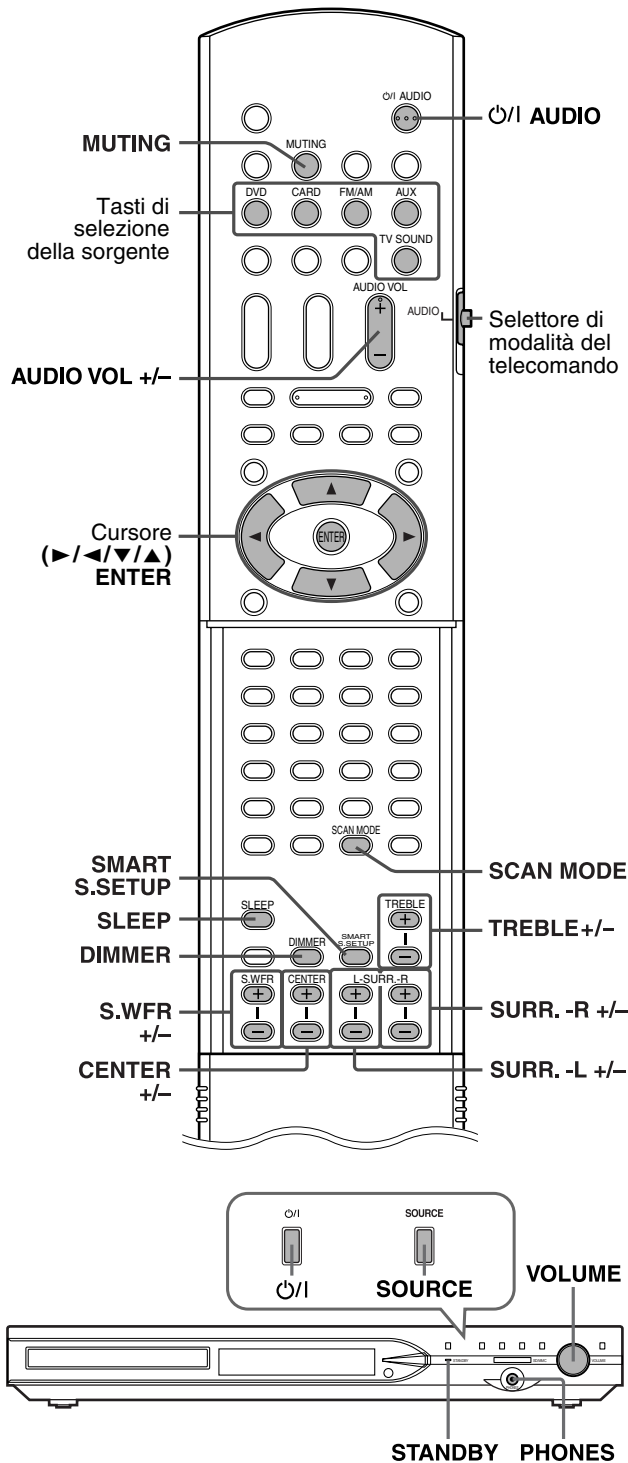

Accensione e spegnimento del sistema

Sul telecomando:

Premere **O/I AUDIO**.

Sull'unità centrale:

Premere **O/I**.

Quando si seleziona DVD come sorgente (pag. 17), sullo schermo del televisore apparirà il seguente messaggio.

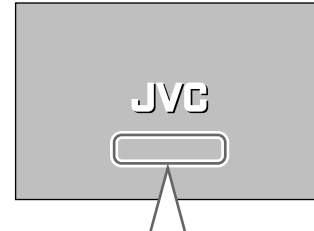

- **“OPEN”/“CLOSE”:**
Viene visualizzato all'apertura o alla chiusura del cassetto dischi.
- **“NOW READING”:**
Viene visualizzato quando il sistema sta leggendo le informazioni sul disco.
- **“REGION CODE ERROR!”:**
Viene visualizzato quando il codice regionale del DVD VIDEO non corrisponde a quello supportato dal sistema. Il disco non può essere riprodotto.
- **“NO DISC”/“NO CARD”:**
Viene visualizzato quando non sono caricati un disco o una scheda di memoria.
- **“CANNOT PLAY THIS DISC”/“CANNOT PLAY THIS CARD”:**
Viene visualizzato quando si carica un disco o una scheda di memoria che non è possibile riprodurre.

NOTA

- La spia **STANDBY** si accende quando l'apparecchio viene spento e si spegne quando l'apparecchio viene acceso.
- L'alimentazione elettrica del subwoofer è collegata all'unità centrale. L'indicatore luminoso **POWER ON** sul subwoofer si accende in verde quando l'apparecchio viene acceso.
- Anche con l'apparecchio spento, viene consumata una piccola quantità di corrente (solo unità centrale). Questa modalità viene chiamata modalità di attesa, e la spia **STANDBY** si accende quando è attivata. Per togliere completamente l'alimentazione, scollegare il cavo di alimentazione dalla presa elettrica.
- È anche possibile accendere il sistema premendo i seguenti tasti:
 - **OPEN/CLOSE** sul telecomando o **▲** sull'unità centrale
 - Uno dei tasti di selezione della sorgente sul telecomando
 - **▶** sull'unità centrale. È possibile utilizzare gli stessi tasti sul telecomando, ma non dopo aver premuto **FM/AM**.

Selezione della sorgente da riprodurre

Sul telecomando:

Premere uno dei tasti di selezione della sorgente (DVD, CARD, FM/AM, AUX o TV SOUND).

- DVD:** Per riprodurre un disco (DVD VIDEO, Video CD, ecc.). (☞ pag. 20)
- CARD:** Per riprodurre una scheda di memoria. (☞ pag. 20)
- FM/AM:** Per sintonizzarsi su una stazione FM o AM (MW). (☞ pag. 40)
Ad ogni pressione del tasto, la banda cambia tra FM e AM (MW).
- AUX:** Per selezionare la sorgente da un componente collegato alle prese AUX IN o alla presa DIGITAL IN. (☞ pag. 13)
Ad ogni pressione del tasto, la sorgente si alterna tra "AUX" e "AUX DIGITAL".
- TV SOUND:** Per selezionare il televisore (che invia in uscita i segnali audio) collegato al connettore AV (SCART). (☞ pag. 12)

Sull'unità centrale:

Premere ripetutamente SOURCE finché il nome della sorgente desiderata non appare sulla finestrella del display.

NOTA

- Quando si seleziona una sorgente che non sia DVD o CARD, questo sistema non riproduce segnali video in uscita.
- Per cambiare la sorgente potrebbe essere necessario qualche momento.

Regolazione del volume [VOLUME]

ATTENZIONE

- Impostare sempre il volume al minimo prima di attivare qualsiasi sorgente.
Se il volume è impostato a un livello elevato, la violenza improvvisa del suono potrebbe danneggiare permanentemente l'udito e/o sfondare i diffusori.

Sul telecomando:

Premere AUDIO VOL + o –.

Sull'unità centrale:

Ruotare la manopola VOLUME.

Ascolto con le cuffie (non in dotazione)

ATTENZIONE

Assicurarsi di abbassare il volume nei casi seguenti:

- Prima di collegare o indossare le cuffie, in quanto un volume elevato potrebbe danneggiare sia le cuffie che l'udito.
- Prima di scollegare le cuffie, in quanto un volume elevato potrebbe venire riprodotto improvvisamente dai diffusori.

Quando si collega un paio di cuffie alla presa PHONES sull'unità centrale, il sistema annulla automaticamente la modalità surround (☞ pag. 24) attualmente selezionata, disattiva gli altoparlanti, spegne il subwoofer e attiva la modalità di ascolto in cuffia. "HEADPHONE" appare sulla finestrella del display.

Modalità di ascolto in cuffia

Quando si utilizzano le cuffie, vengono riprodotti i segnali seguenti, indipendentemente dall'impostazione dei diffusori:

- Per le sorgenti a due canali, vengono riprodotti i segnali anteriori sinistro e destro direttamente dalle cuffie.
- I segnali multicanale sono misti su due canali e riprodotti dalle cuffie.
- (DVD AUDIO) Quando il disco impedisce il missaggio su due canali, vengono riprodotti solo i canali anteriori sinistro e destro dalle cuffie. In questo caso, "L/R ONLY" appare sulla finestrella del display per alcuni secondi.

Disattivazione temporanea dell'audio [MUTING]

Premere MUTING.

Per ripristinare l'audio

Effettuare una delle operazioni seguenti:

- Premere di nuovo MUTING.
- Premere AUDIO VOL +/- (o ruotare VOLUME sull'unità centrale).

Regolazione della luminosità delle indicazioni [DIMMER]

Premere DIMMER.

Ad ogni pressione del tasto, il livello di luminosità cambia.

Autospegnimento [SLEEP]

Il sistema si spegne automaticamente quando il periodo di tempo specificato è trascorso.

Premere SLEEP.

Ad ogni pressione del tasto, l'orario di spegnimento cambia.

Ad esempio:



Per controllare il tempo rimanente

Premere una volta SLEEP.

Per cambiare il tempo rimanente

Premere ripetutamente SLEEP.

Per annullare

Premere ripetutamente SLEEP finché non appare "SLEEP OFF".

- L'autospegnimento viene annullato anche quando si spegne l'apparecchio.

Regolazione del livello di uscita del subwoofer e dei diffusori centrale/surround [SUBWFR, CENTER, SURR L/R]

Premere S.WFR +/- per regolare il subwoofer.

Premere CENTER +/- per regolare il diffusore centrale.

Premere SURR.-L +/- per regolare il diffusore surround sinistro.

Premere SURR.-R +/- per regolare il diffusore surround destro.

NOTA

- È anche possibile apportare regolazioni utilizzando il menu di configurazione mostrato sullo schermo TV. (☞ pag. 37)
- Le regolazioni hanno effetto per tutte le sorgenti.
- Non è possibile effettuare questa regolazione quando si seleziona FM o AM come sorgente.

Regolazione dei toni alti [TREBLE]

Premere TREBLE +/-.

NOTA

- Le regolazioni hanno effetto per tutte le sorgenti.

Modifica della modalità di scansione

Il sistema può essere adattato alla modalità di scansione del televisore utilizzato.

NOTA

- Per utilizzare il sistema in modalità PROGRESSIVE, è necessario che l'unità centrale sia collegata al televisore utilizzando un cavo video a componenti (non in dotazione). (☞ pag. 12)

- Mentre sono selezionati DVD come sorgente e in modalità di arresto

1 Tenere premuto SCAN MODE per 2 secondi.

"RGB", "Y/C" o "PROGRESSIVE" appare nella finestrella del display.

2 Premere il cursore ►/◄ per selezionare la modalità desiderata.

- RGB: Selezionare questa opzione quando il televisore è compatibile con il segnale video interlacciato RGB/composito.
- Y/C: Selezionare questa opzione quando il televisore è compatibile con il segnale interlacciato S-video.
- PROGRESSIVE: Selezionare questa opzione quando il televisore, dotato di prese a componenti, supporta il segnale di ingresso video progressivo.

È possibile ottenere una migliore qualità dell'immagine seguendo l'ordine —

"PROGRESSIVE" > "RGB" > "Y/C" > composito.

3 Premere ENTER mentre è visualizzata la modalità selezionata.

Quando si seleziona "PROGRESSIVE", l'indicatore PROGRESSIVE si accende nella finestrella del display.

NOTA

- Anche se l'immagine potrebbe apparire distorta quando si preme ENTER, non si tratta di un guasto del sistema.
- "RGB" è selezionato al momento dell'acquisto.

- Alcuni televisori progressivi e ad alta definizione (HDTV) non sono completamente compatibili con questo sistema, il che produce un'immagine non naturale quando si riproduce un DVD VIDEO in modalità di scansione progressiva. In questo caso, cambiare la modalità di scansione su "RGB" o "Y/C".
Per verificare la compatibilità del proprio televisore, contattare il proprio centro locale di assistenza clienti JVC.
- Tutti i televisori progressivi e ad alta definizione JVC sono completamente compatibili con questo sistema.

Ottimizzazione delle impostazioni dei diffusori [Smart Surround Setup]

NOTA

- Quando si cambia la posizione dei diffusori o di ascolto, oppure quando si sostituiscono i diffusori in dotazione con altri diffusori, ripetere la configurazione Smart Surround (Smart Surround Setup).
- Mentre sono selezionati DVD come sorgente e in modalità di arresto

1 Mettersi nella posizione in cui si ascolta il suono.

2 Tenere premuto SMART S.SETUP.

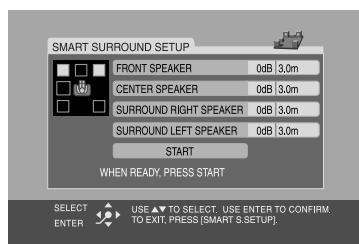

“SETTING UP” lampeggia nella finestrella del display.

3 Premere ENTER, premere il cursore ▼/▲ per selezionare la distanza tra i diffusori anteriori e la posizione di ascolto, quindi premere ENTER.



4 Premere il cursore ▼/▲ per selezionare START, quindi premere ENTER.

5 Battere le mani una sola volta tenendole al di sopra della testa.

6 Assicurarsi che “COMPLETED!” appaia sullo schermo del televisore, quindi premere SMART S.SETUP.

Il sistema rileva il battito delle mani attraverso i diffusori satelliti, quindi seleziona automaticamente le impostazioni ottimali per ciascun diffusore. Quando la configurazione Smart Surround è stata completata, “COMPLETED !” appare sullo schermo del televisore.

Quando “FAILED !” appare sullo schermo del televisore

Il sistema non riesce a rilevare correttamente il battito delle mani. In questo caso, seguire le istruzioni che appaiono sullo schermo del televisore.

- Quando il sistema rileva il suono delle mani che applaudono come “FAILED !” per tre volte, impostare il ritardo (DISTANCE) e il livello di uscita (LEVEL) manualmente (☞ pag. 37).

Per annullare

Premere SMART S.SETUP.

NOTA

- È necessario impostare il livello di uscita del subwoofer (LEVEL) manualmente. (☞ pag. 18 o 37)
- Al punto 2, nella finestrella del display appare “SW ERROR” se l’unità centrale e il subwoofer attivo non sono collegati correttamente mediante il cavo di sistema in dotazione.

Riproduzione

- Un'icona simile a  indica i tipi di dischi/schede di memoria per i quali è disponibile l'operazione.

IMPORTANTE

Prima di utilizzare il telecomando per la funzione seguente:

- 1 Impostare il selettore di modalità del telecomando su **AUDIO**.
- 2 Premere **DVD** o **CARD** a seconda di quale supporto si desidera riprodurre.

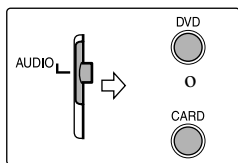

I pulsanti descritti di seguito sono utilizzati alle pagine da 20 a 23.

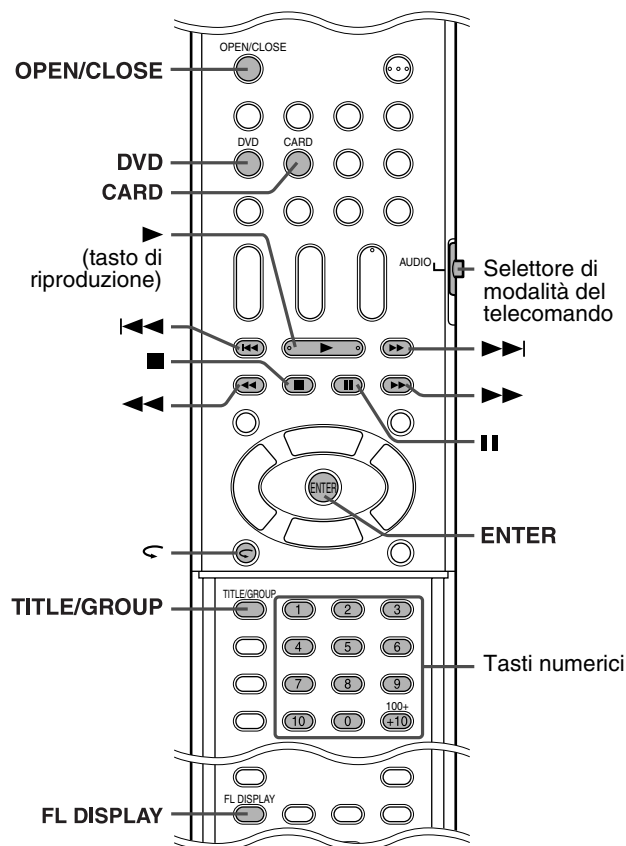

■ Durante la riproduzione di una scheda di memoria

- Mentre è selezionata **CARD** come sorgente

1 Inserire la scheda di memoria finché non scatta.

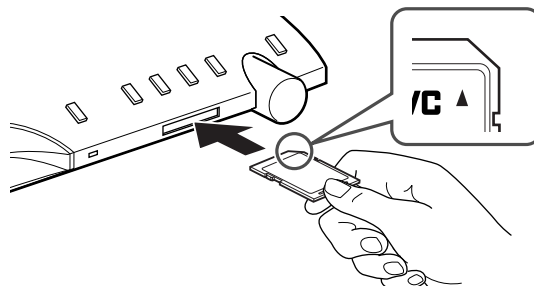

2 Premere ► (tasto di riproduzione).

Per MP3/WMA

Sullo schermo del televisore appare la schermata di controllo dei file (☞ pag. 28).

Per JPEG

Ciascun file (immagini statiche) viene mostrato sullo schermo del televisore per circa 3 secondi (presentazione). Quando si arresta la riproduzione, sullo schermo del televisore appare la schermata di controllo dei file (☞ pag. 28).

Per MPEG4

Premendo **TOP MENU** o **MENU** si mostra la schermata di controllo dei file (☞ pag. 28) sullo schermo del televisore durante la riproduzione.

■ Per mettere in pausa la riproduzione

Premere **⏸**.

Per tornare alla riproduzione, premere ► (tasto di riproduzione).

■ Per arrestare

Premere **■**.

■ Per rimuovere la scheda di memoria

IMPORTANTE

Prima di rimuovere la scheda, assicurarsi che la riproduzione della scheda di memoria sia arrestata. In caso contrario, i dati sulla scheda potrebbero venire danneggiati.

- In modalità di arresto

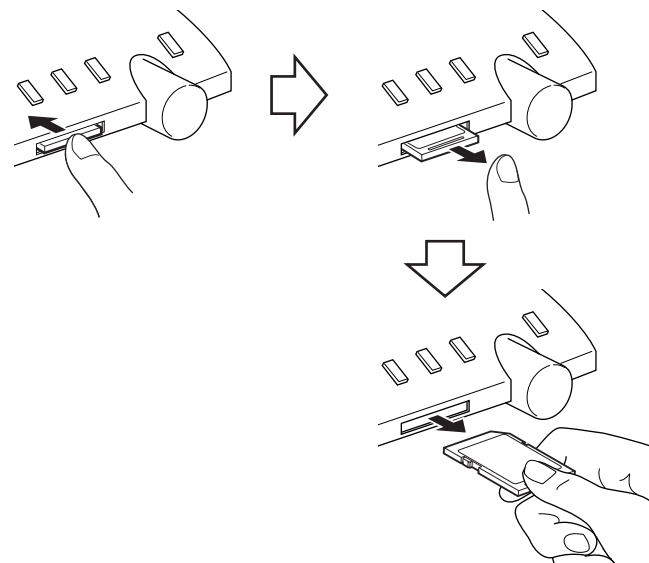

Continua alla pagina seguente

Riproduzione di base

■ Durante la riproduzione di un disco

1 Premere **OPEN/CLOSE**.

- Il sistema si accende e il cassetto dischi esce.
- È anche possibile utilizzare ▲ sull'unità centrale.

2 Inserire un disco.

Lato dell'etichetta rivolto verso l'alto

Quando si inserisce un disco di 8 cm

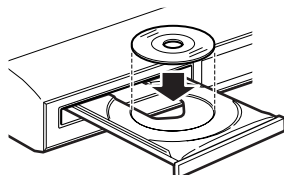
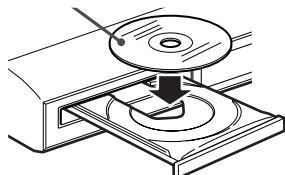

3 Premere ► (tasto di riproduzione).

■ Icone della guida su schermo

Durante la riproduzione di DVD VIDEO, le seguenti icone della guida potrebbero apparire temporaneamente sullo schermo TV:

- : appare all'inizio di una scena contenente sottotitoli in più lingue.
- : appare all'inizio di una scena contenente più lingue audio.
- : appare all'inizio di una scena contenente riprese da angolazioni diverse.
- (Riproduzione), (Pausa), / (Avanti veloce/indietro veloce), / (Rallentatore in avanti/all'indietro): appare quando si effettua ciascuna operazione.
- : il disco non può accettare un'operazione che si è tentato di effettuare.

NOTA

- (Per i file JPEG) Il sistema non può accettare le operazioni anche se si preme qualsiasi pulsante, prima che l'intera immagine sia apparsa sullo schermo del televisore.
- Se non si desidera visualizzare le icone della guida su schermo, vedere a pagina 38.

■ Informazioni sulla riproduzione sulla finestrella del display

DVD VIDEO

Ad esempio:

Quando si riproduce un DVD VIDEO codificato in Dolby Digital a 5.1 canali

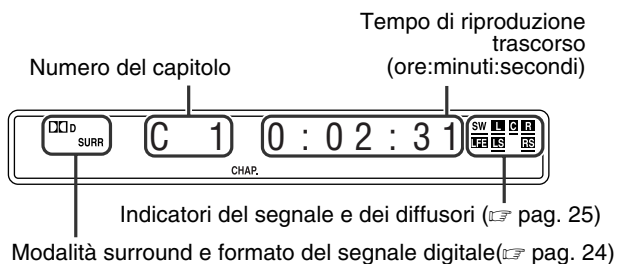

Premendo FL DISPLAY

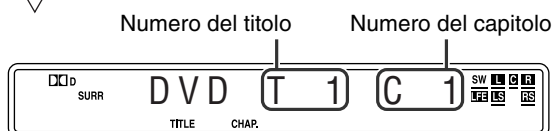

DVD AUDIO

Indicatori del segnale e dei diffusori

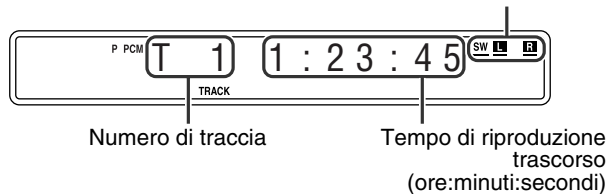

Premendo FL DISPLAY

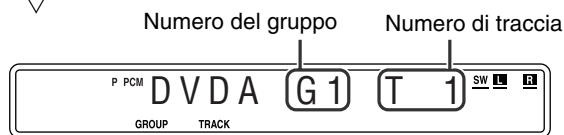

Video CD/SVCD/CD audio

Ad esempio:

Quando si riproduce un CD audio

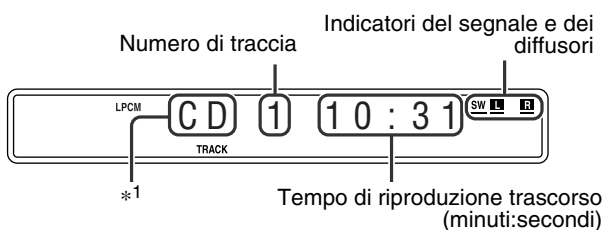

*1 L'indicazione VCD appare per i Video CD/SVCD.

NOTA

- Quando si riproduce un Video CD o un SVCD con funzione PBC, il tempo di riproduzione trascorso non appare, ma viene visualizzato "PBC".

MP3/WMA

Ad esempio:

Quando si riproduce MP3

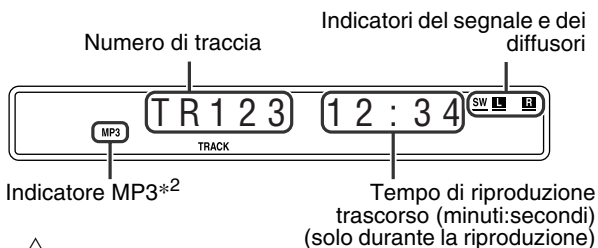

Premendo FL DISPLAY

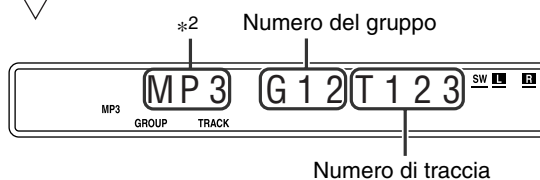

*2 L'indicatore WMA si illumina per WMA.

JPEG

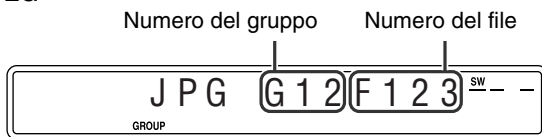

MPEG4

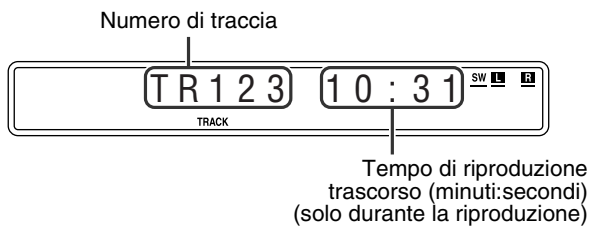

↕ Premendo FL DISPLAY

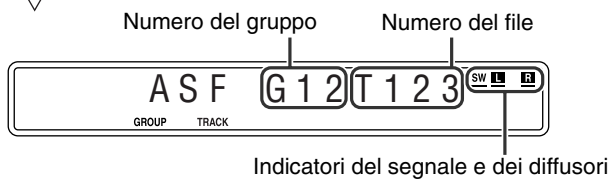

NOTA

- È possibile cambiare la modalità delle informazioni sulla durata (tranne che per file MP3/WMA/JPEG/MPEG4). (☞ pag. 26)
- È anche possibile controllare le informazioni sulla riproduzione sullo schermo del televisore. (☞ pag. 25)

■ Salvaschermo

Se sullo schermo TV si visualizza un'immagine statica per molto tempo, l'immagine potrebbe restare impressa permanentemente. Per evitare questo problema, il sistema riduce automaticamente la luminosità dello schermo se si visualizza un'immagine statica per oltre 5 minuti (funzione di salvaschermo).

- Premendo qualsiasi tasto, la funzione di salvaschermo viene annullata.
- Se non si desidera utilizzare la funzione di salvaschermo, vedere a pagina 37.

Ripetizione a un tocco

È possibile spostare la posizione di riproduzione di 10 secondi dalla posizione attuale.



- Durante la riproduzione

Sul telecomando:

Premere **↶**.

NOTA

- Questa funzione opera all'interno dello stesso titolo.
- Questa funzione potrebbe non essere utilizzabile con alcuni dischi.

Ricerca avanti veloce/
indietro veloce

- Durante la riproduzione



Sul telecomando:

Premere **▶▶** o **◀◀**.

Ad ogni pressione del tasto, la velocità di ricerca cambia (×2, ×5, ×10, ×20, ×60).

Per tornare alla velocità di riproduzione normale

Premere **▶** (tasto di riproduzione).

Mantenere premuto **▶▶▶** o **◀◀◀**.

Tenendo premuto **▶▶▶** o **◀◀◀** si aumenta la velocità della ricerca veloce in avanti o all'indietro (×5 → ×20).

NOTA

- L'utilizzo con **▶▶▶** o **◀◀◀** indicato in precedenza è disponibile per dischi che non siano MPEG4.
- Quando si riproduce materiale DVD VIDEO, Video CD, SVCD o MPEG4, durante la ricerca veloce in avanti o all'indietro non viene riprodotto l'audio.
- Quando si riproduce un DVD AUDIO o un CD audio, l'audio è intermittente e basso durante la ricerca veloce in avanti o all'indietro.
- Questa funzione potrebbe non essere utilizzabile con alcuni dischi.

Saltare all'inizio di una
selezione desiderata

- Utilizzando i tasti

▶▶▶/◀◀◀



- Per i DVD VIDEO (capitolo):
Durante la riproduzione
- Per i Video CD/SVCD (traccia):
Durante la riproduzione senza la funzione PBC
- Per i DVD AUDIO/CD audio/MP3/WMA/JPEG/MPEG4 (traccia/file):
Durante la riproduzione o in modalità di arresto

Premere ripetutamente **▶▶▶** o **◀◀◀**.

NOTA

- Quando si riproduce materiale MP3/WMA, è possibile effettuare operazioni utilizzando la schermata di controllo dei file. (☞ pag. 28)
- Questa funzione potrebbe non essere utilizzabile con alcuni dischi.

Continua alla pagina seguente

■ Utilizzando i tasti numerici sul telecomando

- Per i DVD VIDEO (titolo, capitolo):
In modalità di arresto, il numero del titolo è selezionato.
Durante la riproduzione, il numero del capitolo è selezionato.
- Per i DVD AUDIO (traccia):
Durante la riproduzione o in modalità di arresto
- Per i Video CD/SVCD (traccia):
Durante la riproduzione senza la funzione PBC
- Per i CD audio/MP3/WMA/JPEG/MPEG4 (traccia/file):
Durante la riproduzione o in modalità di arresto

Premere i tasti numerici (0-10, +10) per selezionare il numero desiderato.

- Per i dettagli sull'utilizzo dei tasti numerici, vedere "Come utilizzare i tasti numerici", di seguito.

Come utilizzare i tasti numerici

Per selezionare 3: premere 3.
 Per selezionare 14: premere +10, quindi 4.
 Per selezionare 24: premere +10 due volte, quindi 4.
 Per selezionare 40: premere +10 tre volte, quindi 10.
 Oppure, premere +10 quattro volte, poi 0.

Come individuare un titolo o un gruppo desiderato utilizzando i tasti numerici

- Durante la riproduzione o in modalità di arresto



1 Premere TITLE/ GROUP.

"_" o "_" viene visualizzato nell'area di visualizzazione del titolo/gruppo nella finestrella del display.

Ad esempio:

Durante la riproduzione di DVD VIDEO

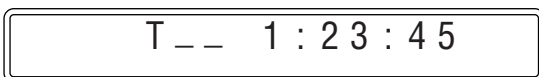

2 Mentre la finestrella del display mostra "_" o "_", utilizzare i tasti numerici (0-10, +10) per immettere il numero del titolo o del gruppo desiderato.

Il sistema inizia la riproduzione dal primo capitolo/traccia/file del titolo/gruppo selezionato.

- Per i dettagli sull'utilizzo dei tasti numerici, vedere "Come utilizzare i tasti numerici" (☞ pag. 23).

NOTA

- Questa funzione potrebbe non operare con alcuni dischi/schede di memoria.

Riproduzione di un "gruppo bonus"

Alcuni DVD AUDIO hanno un gruppo speciale chiamato "gruppo bonus" i cui contenuti non sono aperti al pubblico. Il gruppo bonus è sempre assegnato all'ultimo gruppo di un disco. Per riprodurre un gruppo bonus, è necessario immettere un "numero chiave" specifico (una password). Il modo per ottenere il numero chiave dipende dal disco. Dopo aver ottenuto il numero chiave, è possibile riprodurre il gruppo bonus attenendosi alla procedura seguente.



- Mentre l'indicatore BONUS si accende nella finestrella del display

1 Selezionare il gruppo bonus.

Per selezionare il gruppo, vedere il paragrafo "Come individuare un titolo o un gruppo desiderato utilizzando i tasti numerici" descritto in precedenza.

Viene visualizzata l'indicazione del numero chiave immesso.

Sul televisore



Nella finestrella del display



2 Premere i tasti numerici (0-9) per immettere il numero chiave, quindi premere ENTER.

Quando si immette il numero chiave corretto, la riproduzione si avvia e l'indicatore BONUS si spegne.

- Qualora si immetta il numero sbagliato, immettere quello corretto.

Per cancellare il numero chiave immesso

Effettuare una delle operazioni seguenti:

- Premere ■.
- Aprire il cassetto dischi.
- Spegnerne il sistema.

Operazioni avanzate

- Un'icona simile a  indica i tipi di dischi/schede di memoria per i quali è disponibile l'operazione.

IMPORTANTE

Prima di utilizzare il telecomando per l'operazione seguente:

- 1 Impostare il selettore di modalità del telecomando su AUDIO.
 - 2 Premere DVD o CARD a seconda di quale supporto si desidera riprodurre.
- Vi sono delle eccezioni all'operazione menzionata sopra. In questo caso, seguire ciascuna istruzione.

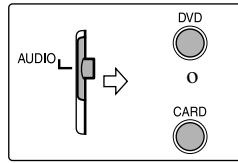

I pulsanti descritti di seguito sono utilizzati alle pagine da 24 a 35.

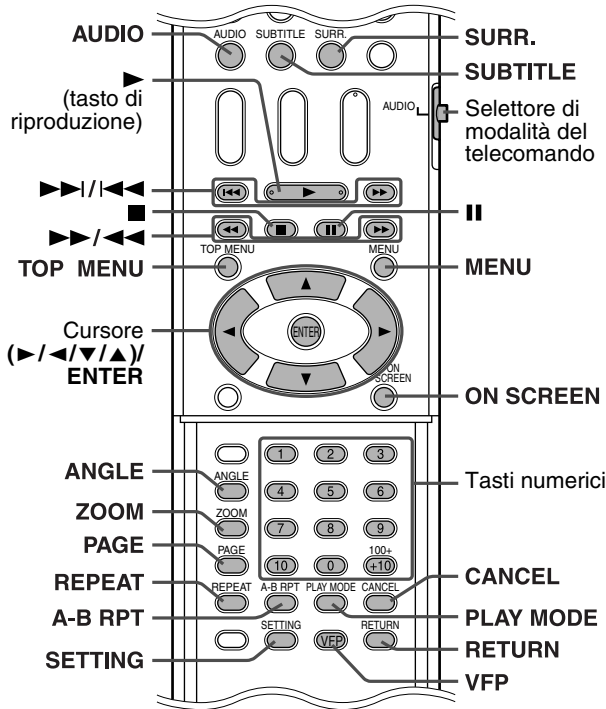

Modalità surround disponibili per ciascun segnale in ingresso

I simboli ✓ indicano le modalità surround disponibili.

Modalità Segnale	Surround disattivato	Auto Surround	Dolby Surround			DTS Digital Surround	Linear PCM	Packed PCM	DSP
	SURR OFF	AUTO SURR	PL II MOVIE*3	PL II MUSIC*3	Dolby Digital	DTS	LPCM	PPCM	ALL CH ST.*3
Dolby Digital (Multicanale)	✓	✓	—	—	✓	—	—	—	—
Dolby Digital (A 2 canali)	✓	✓	✓	✓	—	—	—	—	✓
DTS Digital Surround (Multicanale)	✓	✓	—	—	—	✓	—	—	—
DTS Digital Surround (A 2 canali)	✓	✓	✓	✓	—	—	—	—	✓
Analogico (videoregistratore) o Linear/Packed PCM (A 2 canali)	✓	✓	✓	✓	—	—	—	—	✓
Linear/Packed PCM (Multicanale)	✓	✓	—	—	—	—	✓	✓	—

*1 Prodotto sotto licenza dalla Dolby Laboratories. "Dolby", "Pro Logic", "MLP Lossless" ed il simbolo doppia D sono marchi registrati della Dolby Laboratories.

*2 "DTS" e "DTS Digital Surround" sono marchi di fabbrica della Digital Theater Systems, Inc.

*3 È possibile selezionare queste modalità premendo SURR.. (☞ pag. 25)

Uso della modalità surround

■ Auto Surround (AUTO SURR)

Utilizzato per riprodurre il suono come se fosse registrato senza alcuna conversione (messaggio su due canali o simulazione, ecc.). Ad esempio, una sorgente multicanale viene riprodotta automaticamente in audio multicanale.

■ Dolby Surround

Dolby Pro Logic II*1

Il Dolby Pro Logic II è un formato di riproduzione multicanale sviluppato di recente per decodificare su 5.1 canali tutte le sorgenti stereo a due canali e le sorgenti codificate in Dolby Surround. Il Dolby Pro Logic II ha due modalità — Movie (film) e Music (musica):

• Pro Logic II Movie (PL II MOVIE)

Adatta per la riproduzione di sorgenti codificate in Dolby Surround che recano il simbolo .

• Pro Logic II Music (PL II MUSIC)

Adatta per la riproduzione di qualsiasi sorgente musicale stereo a 2 canali.

Dolby Digital*1

Utilizzato per riprodurre le tracce audio multicanale del software codificato in Dolby Digital (.

■ DTS Digital Surround*2

Utilizzato per riprodurre le tracce audio multicanale del software codificato in DTS Digital Surround (.

DTS Digital Surround (DTS) è un altro formato audio digitale su più canali discreti disponibile nel software su CD e DVD.

Continua alla pagina seguente

■ Stereo su tutti i canali (DSP)

La modalità stereo su tutti i canali (ALL CH ST.) può riprodurre un campo audio stereo più ampio utilizzando tutti i diffusori collegati (e attivati).
È possibile utilizzare la modalità stereo su tutti i canali durante la riproduzione di sorgenti stereo a 2 canali.

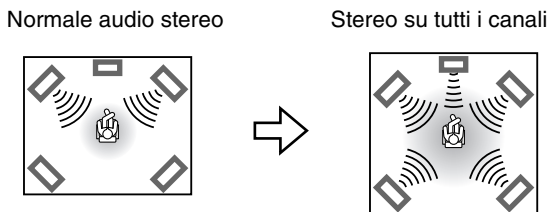

■ Indicatori sulla finestrella del display

Indicatori del formato del segnale digitale

- PPCM: Si illumina quando in entrata arrivano segnali DVD AUDIO in formato Packed PCM.
- LPCM: Si illumina quando in entrata arriva un segnale Linear PCM.
- DD: Si illumina quando in entrata arrivano segnali Dolby Digital.
- dts: Si illumina quando in entrata arrivano segnali DTS Digital (Surround).
- Nessuna indicazione: Nessun l'indicatore di segnale digitale si illumina quando in entrata arrivano segnali analogici.

Indicatori di modalità Dolby Surround/DSP

- PLII: Si illumina quando è attivata la modalità Dolby Pro Logic II.
- DSP: Si illumina quando è attivata la modalità Stereo su tutti i canali (All Channel Stereo).

Indicatori del segnale sorgente, ecc.

- Si illuminano per indicare i segnali in entrata.
- L**: Si illumina quando si riceve il segnale del canale sinistro.
 - C**: Si illumina quando si riceve il segnale del canale centrale.
 - R**: Si illumina quando si riceve il segnale del canale destro.
 - LFE**: Si illumina quando si riceve il segnale del canale LFE.
 - LS**: Si illumina quando si riceve il segnale del canale surround sinistro.
 - RS**: Si illumina quando si riceve il segnale del canale surround destro.
 - S**: Si illumina quando si riceve un segnale di un canale surround monofonico o un segnale Dolby Surround a 2 canali.
 - SW**: Si illumina sempre.



Il canale con "—" mostra che il diffusore corrispondente sta riproducendo l'audio dei canali.

Se viene riprodotto l'audio dei canali decodificato in 5.1 canali, si illumina solo "—".

Selezione della modalità surround

Il sistema è impostato per selezionare automaticamente la modalità surround ottimale per un segnale in ingresso proveniente da software digitale multicanale.

Quando si riproducono sorgenti a due canali, è possibile selezionare manualmente la modalità surround desiderata.

IMPORTANTE

Prima di utilizzare il telecomando per l'operazione seguente:

- Impostare il selettore di modalità del telecomando su AUDIO.

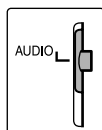

■ Quando si riproduce software multicanale digitale (tranne che in modalità SURR OFF)

La modalità surround multicanale appropriata (Dolby Digital, DTS Digital Surround o Linear/Packed PCM) viene attivata automaticamente.

■ Quando si riproduce una sorgente a due canali

È possibile selezionare una delle due modalità Dolby Pro Logic II (PL II MOVIE/PL II MUSIC) o la modalità DSP (ALL CH ST.).

Premere ripetutamente SURR. per selezionare la modalità desiderata.

La modalità surround viene attivata e la modalità surround attuale appare sulla finestrella del display.

Ad ogni pressione del tasto la modalità surround cambia.

Per i dettagli su ciascuna modalità, vedere a pagina 24.

Per disattivare la modalità surround

Premere ripetutamente SURR. finché SURR OFF non appare sulla finestrella del display.

Memorizzazione delle regolazioni: memoria automatica

Quando si spegne l'apparecchio, il sistema memorizza la modalità surround corrente. La modalità memorizzata viene richiamata automaticamente quando si accende l'apparecchio.

NOTA

- Quando si seleziona FM o AM come sorgente, non è possibile selezionare alcuna modalità surround.
- Tenere presente che la modalità surround non ha effetto sulla riproduzione MPEG4.
- Per i dischi DVD AUDIO che non consentono il missaggio su due canali, il sistema continua a riprodurre in uscita segnali in audio multicanale con "MULTI CH" mostrato sulla finestrella del display, anche se la modalità surround viene disattivata durante la riproduzione. D'altra parte, quando si inizia la riproduzione con la modalità surround impostata su "SURR OFF", il sistema riproduce in uscita solo i segnali dei canali anteriori sinistro e destro con "LR ONLY" mostrato nella finestrella del display.

Uso della barra su schermo

È possibile controllare le informazioni sul disco e utilizzare alcune funzioni mediante la barra su schermo.

Visualizzazione della barra su schermo

- Quando è caricato un disco



Premere ON SCREEN.

Ad ogni pressione del tasto, la barra su schermo cambia nel modo seguente sullo schermo del televisore.

Ad esempio:

Durante la riproduzione di DVD VIDEO

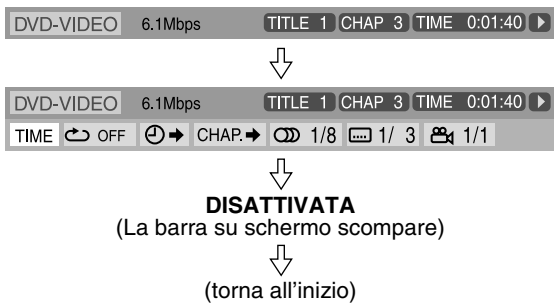

- L'elemento attualmente selezionato viene indicato in verde.

Contenuto della barra su schermo durante la riproduzione

DVD VIDEO

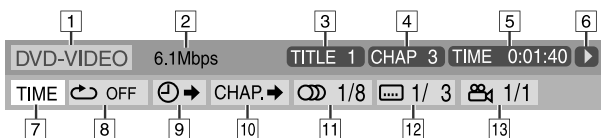

DVD AUDIO

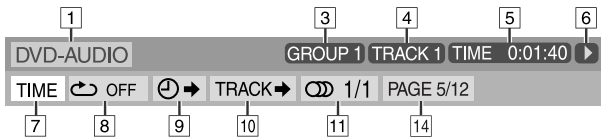

Video CD

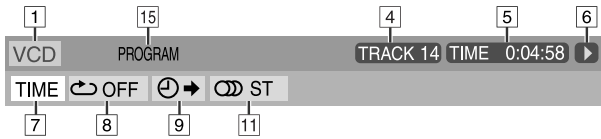

SVCD

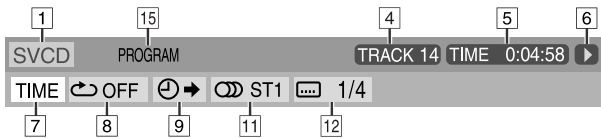

CD audio



MPEG4*1



*1 Le voci da 7 a 14 non sono disponibili.

*2 Quando si seleziona CARD come sorgente, viene visualizzato "CARD".

- 1 Mostra il tipo di disco.
- 2 Mostra la velocità di trasferimento attuale (megabit al secondo).
- 3 Mostra il titolo corrente (per i DVD VIDEO) o il numero del gruppo (per i DVD AUDIO).
- 4 Mostra il numero del capitolo corrente (per i DVD VIDEO) o il numero della traccia (per gli altri tipi di dischi/schede di memoria).
- 5 Mostra le informazioni sui tempi. Vedere "Modifica delle informazioni sui tempi" seguente.

- 6 Mostra lo stato della riproduzione.

- ▶: appare durante la riproduzione.
- ▶▶ / ◀◀: appare durante l'avanzamento veloce o la riproduzione all'indietro veloce.
- ▶▶ / ◀◀: appare durante la riproduzione al rallentatore in avanti o all'indietro.
- ⏸: appare in modalità di pausa.
- ⏹: appare in modalità di arresto.

- 7 Selezionare questo simbolo per cambiare le informazioni sui tempi (5). Vedere "Modifica delle informazioni sui tempi" seguente.

- 8 Selezionare questo simbolo per la riproduzione ripetuta.

(☞ pag. 33)

- 9 Selezionare questo simbolo per la funzione di ricerca temporale.

(☞ pag. 28)

- 10 Selezionare questo simbolo per la funzione di ricerca per capitolo (per i DVD VIDEO) o per traccia (per i DVD AUDIO).

(☞ pag. 27)

- 11 Selezionare questo simbolo per cambiare la lingua audio, il canale o il flusso dati.

(☞ pag. 30)

- 12 Selezionare questo simbolo per cambiare la lingua dei sottotitoli.

(☞ pag. 29)

- 13 Selezionare questo simbolo per cambiare l'angolazione.

(☞ pag. 29)

- 14 Selezionare questo simbolo per cambiare la pagina.

(☞ pag. 31)

- 15 Mostra lo stato della modalità di riproduzione.

PROGRAM: appare durante la riproduzione programmata.

(☞ pag. 32)

RANDOM: appare durante la riproduzione casuale.

(☞ pag. 33)

- 16 Mostra lo stato della modalità di ripetizione.

Modifica delle informazioni sui tempi

È possibile cambiare le informazioni sui tempi sia nella barra visualizzata sullo schermo del televisore che sulla finestrella del display dell'unità centrale.



- Durante la riproduzione

1 Premere due volte ON SCREEN.

La barra su schermo viene visualizzata sullo schermo del televisore.

2 Premere il cursore ▶/◀ per evidenziare

TIME .

3 Premere ripetutamente ENTER per selezionare le informazioni desiderate.

Ad esempio:

Quando si seleziona il tempo di riproduzione trascorso del disco.

TOTAL 1:25:58

- TIME: Tempo di riproduzione trascorso del capitolo o della traccia attuale
- REM: Tempo restante del capitolo o della traccia attuale
- TOTAL: Tempo trascorso del disco
- T. REM: Tempo restante del disco

4 Premere ON SCREEN.

La barra su schermo scompare.

Riproduzione da un punto specificato sul disco

È possibile avviare la riproduzione di un titolo, un capitolo o una traccia specificati. È anche possibile riprodurre un disco da un punto temporale specificato.

Come individuare una scena desiderata dal menu del DVD

I DVD VIDEO in genere hanno i propri menu che mostrano i contenuti dei dischi e che è possibile visualizzare sullo schermo del televisore. È possibile individuare una scena desiderata utilizzando questi menu.



■ Quando è caricato un DVD VIDEO

1 Premere TOP MENU o MENU.

Il menu appare sullo schermo del televisore.

Ad esempio:

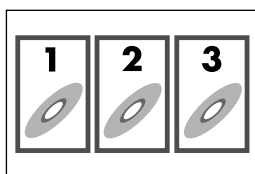

Normalmente, un DVD VIDEO contenente più di un titolo avrà un menu "principale" che elenca i titoli. Premere TOP MENU per mostrare il menu dei titoli. Alcuni DVD VIDEO potrebbero anche avere un menu diverso che viene visualizzato premendo MENU. Consultare per ciascun DVD VIDEO le istruzioni relative al suo menu specifico.

2 Utilizzare il cursore ►/◄/▼/▲ per selezionare un elemento desiderato.

3 Premere ENTER.

- Con alcuni dischi è possibile anche selezionare gli elementi immettendo i numeri corrispondenti con i tasti numerici.

Come individuare una scena desiderata utilizzando un menu di un Video CD/SVCD con PBC

I Video CD o i SVCD registrati con PBC hanno i propri menu, ad esempio elenchi delle canzoni contenute. È possibile individuare una scena specifica utilizzando questi menu.



■ Durante la riproduzione con la funzione PBC

1 Premere ripetutamente RETURN finché non appare il menu sullo schermo del televisore.

Ad esempio:

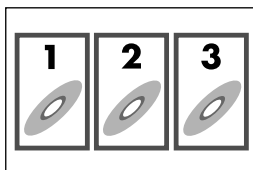

2 Premere i tasti numerici (1-10, +10) per selezionare il numero dell'elemento desiderato.

- Per i dettagli sull'utilizzo dei tasti numerici, vedere "Come utilizzare i tasti numerici" (☞ pag. 23).

Per tornare al menu

Premere RETURN.

Quando "NEXT" o "PREVIOUS" appaiono sullo schermo del televisore:

- Per passare alla pagina successiva, premere ►►.
- Per tornare alla pagina precedente, premere ◄◄.

NOTA

- Se si desidera riprodurre un Video CD/SVCD compatibile con PBC senza utilizzare la funzione PBC, effettuare una delle operazioni seguenti:
 - Avviare la riproduzione premendo i tasti numerici durante la modalità di arresto.
 - Premere ripetutamente ►► finché il numero della traccia desiderata non viene visualizzato, quindi iniziare la riproduzione premendo ► (tasto di riproduzione). Sulla finestrella del display appare il numero della traccia invece di "PBC".
- Per attivare la funzione PBC quando si utilizza un Video CD/SVCD compatibile con PBC senza utilizzare la funzione PBC, effettuare una delle operazioni seguenti:
 - Premere TOP MENU o MENU.
 - Premere due volte ■ per arrestare la riproduzione, quindi premere ► (tasto di riproduzione).

Come individuare un capitolo o una traccia desiderati utilizzando la barra su schermo

■ Durante la riproduzione

1 Premere due volte ON SCREEN.

La barra su schermo viene visualizzata sullo schermo del televisore.



2 Premere il cursore ►/◄ per evidenziare

CHAP.► / TRACK►.

3 Premere ENTER.

Ad esempio:

Durante la riproduzione di DVD VIDEO



4 Premere i tasti numerici (0-9) per immettere il numero del capitolo desiderato.

Ad esempio:

- Per selezionare 8: premere 8.
- Per selezionare 10: premere 1, quindi 0.
- Per selezionare 20: premere 2, quindi 0.
- Per selezionare 37: premere 3, quindi 7.

Per correggere un'immissione errata

Ripetere il punto 4.

Operazioni avanzate

5 Premere ENTER.

6 Premere ON SCREEN.

La barra su schermo scompare.

NOTA

- È possibile selezionare fino a 99 capitoli/tracce.

Come individuare un punto desiderato specificandone la posizione temporale

- Per i DVD VIDEO/DVD AUDIO:

Durante la riproduzione



Per i Video CD/SVCD:

Durante la modalità di arresto o durante la riproduzione senza funzione PBC

Per i CD audio:

Durante la riproduzione o in modalità di arresto

- Quando si specifica il tempo di riproduzione trascorso dall'inizio del disco

Attenersi alla procedura seguente in modalità di arresto.

- Quando si specifica il tempo di riproduzione trascorso dall'inizio del titolo/traccia corrente

Attenersi alla procedura seguente durante la riproduzione.

1 Premere due volte ON SCREEN.

La barra su schermo viene visualizzata sullo schermo del televisore.

2 Premere il cursore ►/◄ per evidenziare



3 Premere ENTER.



4 Utilizzare i tasti numerici (0-9) per immettere la posizione temporale.

Ad esempio:

Per riprodurre dal punto che si trova a 2 (ore): 34 (minuti): 08 (secondi) dall'inizio

TIME _:__:__ ⇒ TIME 2:__:__ ⇒
Premere 2 Premere 3

TIME 2:3_:__ ⇒ TIME 2:34:__:__ ⇒
Premere 4 Premere 0

TIME 2:34:0_ ⇒ TIME 2:34:08
Premere 8

Per annullare un'immissione errata

Premere ripetutamente il cursore ◀.

5 Premere ENTER.

6 Premere ON SCREEN.

La barra su schermo scompare.

NOTA

- È possibile specificare una posizione temporale in ore, minuti e secondi per i DVD VIDEO e i DVD AUDIO, e in minuti e secondi per i Video CD/SVCD/CD audio.

Uso della schermata di controllo dei file

È possibile cercare e riprodurre i gruppi e le tracce o i file desiderati utilizzando la schermata di controllo dei file sullo schermo del televisore.



Numero gruppo corrente/
gruppi complessivi

Modalità di riproduzione
(PROGRAM, RANDOM, REPEAT)

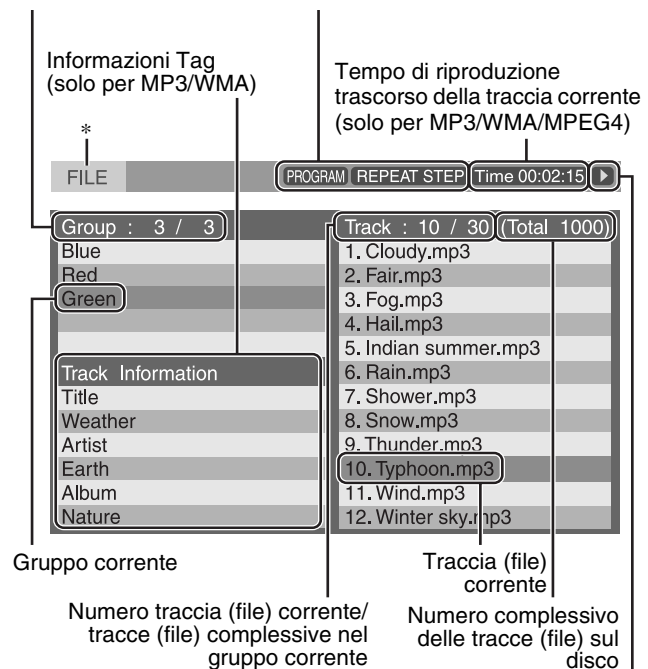

Gruppo corrente

Traccia (file)
corrente

Numero traccia (file) corrente/
tracce (file) complessive nel
gruppo corrente

Numero complessivo
delle tracce (file) sul
disco

Stato della
riproduzione

* Quando si seleziona CARD come sorgente, viene visualizzato "CARD".

La schermata di controllo dei file appare automaticamente durante la riproduzione (MP3/WMA) o in modalità di arresto.

- Per MP3/WMA:
Durante la riproduzione o in modalità di arresto
- Per JPEG/MPEG4:
In modalità di arresto

1 Premere il cursore ►/◄/▼/▲ per selezionare il gruppo, la traccia o il file desiderato.

- Per MP3/WMA, la riproduzione inizia dalla traccia selezionata.

2 Premere ► (tasto di riproduzione) o ENTER.

- La riproduzione della traccia o la presentazione iniziano dalla traccia o dal file selezionati.
- Quando si preme ENTER per il JPEG, viene riprodotto solo il file selezionato.

NOTA

- Durante la riproduzione, è possibile individuare la traccia o il file desiderato premendo ►►/◄◄ o il cursore ▲/▼.
- È anche possibile controllare le informazioni di riproduzione sulla finestrella del display. (☞ pag. 21)
- Alcuni nomi di gruppi, tracce e file potrebbero non venire visualizzati correttamente a seconda delle condizioni di registrazione.
- L'ordine di gruppi, tracce e file può venire visualizzato diversamente dall'ordine visualizzato sul proprio personal computer.

Riproduzione con ripresa

Quando la funzione di riproduzione con ripresa è impostata su "ON" (☞ pag. 38) e si arresta la

riproduzione con le operazioni seguenti, la posizione in cui è stata arrestata la riproduzione viene memorizzata. ("RESUME" appare nella finestrella del display.)

- Spegnimento del sistema (☞ pag. 16)
- Premere una sola volta ■
- Cambiando la sorgente (☞ pag. 17)

Per avviare la riproduzione dalla posizione memorizzata

Premere ► (tasto di riproduzione) o DVD.

- In certi casi ► (tasto di riproduzione) non funziona dopo aver cambiato la sorgente.

Per cancellare la posizione memorizzata

Premere di nuovo ■ oppure aprire il cassetto dischi.

Selezione di un'angolazione

- Durante la riproduzione di un disco che contiene più angolazioni di visione



Quando si utilizza il tasto ANGLE:

1 Premere ANGLE.

Ad esempio:

È selezionata la prima angolazione su tre angolazioni registrate.

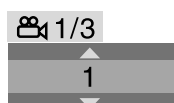

2 Premere ripetutamente ANGLE oppure premere il cursore ▼/▲ per selezionare l'angolazione desiderata.

Quando si utilizza la barra su schermo:

1 Premere due volte ON SCREEN.

La barra su schermo viene visualizzata sullo schermo del televisore.

2 Premere il cursore ►/◄ per evidenziare 1/3.

3 Premere ENTER.

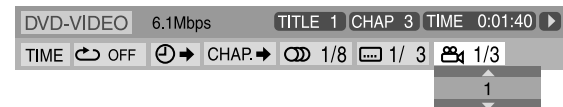

4 Premere il cursore ▼/▲ per selezionare l'angolazione desiderata.

5 Premere ENTER.

6 Premere ON SCREEN.

La barra su schermo scompare.

NOTA

- Durante la riproduzione di DVD AUDIO, questa funzione è disponibile solo per la parte video.

Selezione del sottotitolo

- Durante la riproduzione di un disco che contiene sottotitoli in più lingue



Quando si utilizza il tasto SUBTITLE:

1 Premere SUBTITLE.

Esempio (DVD VIDEO):

"ENGLISH" è selezionato su 3 lingue dei sottotitoli registrate.

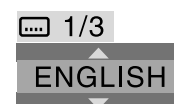

2 Premere il cursore ▼/▲ per selezionare il sottotitolo desiderato.

Per i SVCD

- Un SVCD può contenere fino a quattro sottotitoli. La pressione di SUBTITLE cambia i sottotitoli indipendentemente dal fatto che siano registrati o meno. (Se non sono registrati altri sottotitoli, quelli attuali non cambiano.)

NOTA

- Per cancellare i sottotitoli, premere SUBTITLE. Ad ogni pressione di SUBTITLE, i sottotitoli appaiono e scompaiono alternativamente.

Quando si utilizza la barra su schermo:

1 Premere due volte ON SCREEN.

La barra su schermo viene visualizzata sullo schermo del televisore.

2 Premere il cursore ►/◄ per evidenziare

1/3 .

3 Premere ENTER.

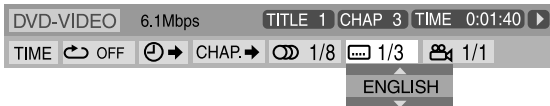

4 Premere ripetutamente il cursore ▼/▲ per selezionare il sottotitolo desiderato.

5 Premere ENTER.

6 Premere ON SCREEN.

La barra su schermo scompare.

NOTA

- Per cancellare i sottotitoli, premere SUBTITLE. Ad ogni pressione di SUBTITLE, i sottotitoli appaiono e scompaiono alternativamente.
- Alcune lingue di sottotitoli o audio sono abbreviate nella finestra a comparsa. Vedere "L'elenco dei codici delle lingue" (pag. 36).
- Durante la riproduzione di DVD AUDIO, questa funzione è disponibile solo per la parte video.

Selezione dell'audio

- Durante la riproduzione di un disco che contiene audio in più lingue



Quando si utilizza il tasto AUDIO:

1 Premere AUDIO.

Esempio (DVD VIDEO):

"ENGLISH" è selezionato su 3 lingue di audio registrate.

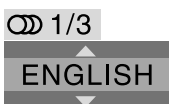

2 Premere ripetutamente AUDIO oppure premere il cursore ▼/▲ per selezionare l'audio desiderato.

Quando si utilizza la barra su schermo:

1 Premere due volte ON SCREEN.

La barra su schermo viene visualizzata sullo schermo del televisore.

2 Premere il cursore ►/◄ per evidenziare

1/3 .

3 Premere ENTER.

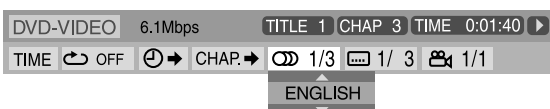

4 Premere il cursore ▼/▲ per selezionare l'audio desiderato.

5 Premere ENTER.

6 Premere ON SCREEN.

La barra su schermo scompare.

NOTA

- Alcune lingue di sottotitoli o audio sono abbreviate nella finestra a comparsa. Vedere "L'elenco dei codici delle lingue" (pag. 36).
- "ST", "L" o "R" viene visualizzato quando si riproduce un Video CD o un SVCD, e rappresenta rispettivamente "stereo", "canale audio sinistro" e "canale audio destro".

Riproduzione speciale delle immagini

Riproduzione fotogramma per fotogramma

- Durante la riproduzione

Premere ripetutamente II.

Ad ogni pressione del tasto, l'immagine fissa avanza di un fotogramma.

Per tornare alla riproduzione normale

Premere ► (tasto di riproduzione).

NOTA

- Durante la riproduzione di DVD AUDIO, questa funzione è disponibile solo per la parte video.

Riproduzione al rallentatore

- Durante la riproduzione

1 Premere II nel punto in cui si desidera iniziare la riproduzione al rallentatore.

Il sistema mette in pausa la riproduzione.

2 Premere ►►.

- Inizia la riproduzione al rallentatore in avanti.

Solo per DVD VIDEO/DVD AUDIO:

- Per effettuare la riproduzione al rallentatore all'indietro, premere ◄◄.

Ad ogni pressione del tasto, la velocità riproduzione aumenta.

Ad esempio: Sul televisore



Per tornare alla riproduzione normale

Premere ► (tasto di riproduzione).

NOTA

- Non è possibile sentire l'audio durante la riproduzione al rallentatore.
- Durante la riproduzione di DVD AUDIO, questa funzione è disponibile solo per la parte video.

Selezione di immagini statiche che è possibile sfogliare su DVD AUDIO

La maggior parte dei DVD AUDIO comprende immagini statiche che è possibile sfogliare (B.S.P. - Browsable Still Pictures), che in genere vengono visualizzate una dopo l'altra automaticamente durante la riproduzione, in base alla sequenza di riproduzione. È possibile cambiare l'immagine (girare la pagina) manualmente quando il gruppo o la traccia corrente ha delle immagini (pagine) selezionabili.



- Durante la riproduzione e mentre l'indicatore B.S.P. è illuminato nella finestrella del display

Quando si utilizza il tasto PAGE:

Premere ripetutamente PAGE per selezionare un'immagine statica desiderata.

Quando si utilizza la barra su schermo:

1 Premere due volte ON SCREEN.

La barra su schermo viene visualizzata sullo schermo del televisore.

2 Premere il cursore ►/◄ per evidenziare

PAGE .

3 Premere ENTER.

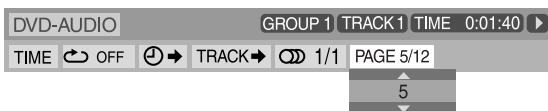

4 Premere il cursore ▲/▼ per selezionare l'immagine statica desiderata.

5 Premere ENTER.

6 Premere ON SCREEN.

La barra su schermo scompare.

Ingrandimento

- Durante la riproduzione o in modalità di pausa



1 Premere ZOOM.

Ad ogni pressione del tasto ZOOM, il fattore di ingrandimento della scena cambia.

2 Quando è stato attivato l'ingrandimento, premere il cursore ►/◄/▼/▲ per spostare l'area di ingrandimento.

Per tornare alla riproduzione normale

Premere ripetutamente ZOOM per selezionare ZOOM OFF.

NOTA

- Il numero dei fattori di ingrandimento varia a seconda del tipo di disco.
- Durante la riproduzione di presentazioni su dischi JPEG, la funzione zoom non è disponibile. In questo caso, premere **||** per mettere in pausa la riproduzione della presentazione, quindi utilizzare lo zoom per ingrandire.
- Durante la riproduzione di DVD AUDIO, questa funzione è disponibile solo per la parte video.
- Durante la riproduzione MPEG4, in certi casi il cursore (►/◄/▼/▲) potrebbe non funzionare al punto 2 precedente.

Modifica delle impostazioni VFP

La funzione VFP (VideoFineProcessor) consente di regolare



l'aspetto delle immagini in base al tipo di programmazione, alla tonalità delle immagini o alle preferenze personali.

- Durante la riproduzione

1 Premere VFP.

Le impostazioni VFP attuali appaiono sullo schermo del televisore.

Ad esempio:

NORMAL	
GAMMA	0
BRIGHTNESS	0
CONTRAST	0
SATURATION	0
TINT	0
SHARPNESS	0

2 Premere ripetutamente il cursore ►/◄ per selezionare la modalità VFP.

- NORMAL: Normalmente, selezionare questa impostazione.
 - CINEMA: Adatta per i film.
- Quando si seleziona "NORMAL" o "CINEMA", premere VFP per completare l'impostazione.
- USER 1 e USER 2:

È possibile regolare dei parametri che influenzano l'aspetto delle immagini.

Solo quando si seleziona "USER 1" o "USER 2" al punto 2, procedere per effettuare l'operazione seguente;

3 Premere ripetutamente il cursore ▼/▲ per selezionare un parametro che si desidera regolare.

Regolare gradualmente e confermare i risultati sull'aspetto delle immagini in base alle proprie preferenze.

- GAMMA: Controlla la luminosità delle tinte neutre mantenendo la luminosità delle parti scure e chiare.
- BRIGHTNESS: Controlla la luminosità dello schermo.
- CONTRAST: Controlla il contrasto dello schermo.
- SATURATION: Controlla l'intensità dei colori dello schermo.
- TINT: Controlla la tonalità cromatica delle immagini.
- SHARPNESS: Controlla la nitidezza dello schermo.

4 Premere ENTER.

Ad esempio:

**5** Premere il cursore ▼/▲ per cambiare l'impostazione.**6** Premere ENTER.

Le impostazioni VFP attuali vengono di nuovo visualizzate.

7 Per regolare altri parametri, ripetere i punti da 3 a 6.**8** Premere VFP.**NOTA**

- Anche se la schermata dell'impostazione scompare mentre è in corso la procedura, verrà memorizzata l'impostazione temporanea al momento.

Riproduzione programmata

- In modalità di arresto

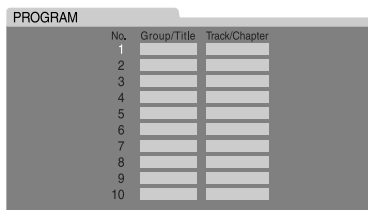
**1** Premere ripetutamente PLAY MODE finché la finestra di programmazione non appare sullo schermo del televisore.

USE NUMERIC KEYS TO PROGRAM TRACKS.
USE CANCEL TO DELETE THE PROGRAM.

2 Seguire le istruzioni che appaiono sullo schermo del televisore per programmare i capitoli o le tracce desiderati.

- Per i dettagli sull'utilizzo dei tasti numerici, vedere "Come utilizzare i tasti numerici" (☞ pag. 23).
- I numeri dei contenuti che è necessario specificare per la programmazione variano a seconda del tipo di disco:
 - DVD VIDEO: titoli e capitoli
 - Video CD, SVCD, CD audio: tracce
 - DVD AUDIO, MP3, WMA: gruppi e tracce
- Prima di programmare le tracce in un gruppo bonus su un DVD AUDIO, seguire la procedura "Riproduzione di un "gruppo bonus"" (☞ pag. 23) per spegnere l'indicatore BONUS nella finestrella del display.
- È possibile specificare capitoli o tracce il cui numero arrivi fino a 99.
- (Per CD audio, SVCD o Video CD) Quando il tempo di riproduzione complessivo supera i 99 minuti e 59 secondi, ":-:" appare nella finestrella del display. Tuttavia, è possibile continuare la programmazione.
- (Per DVD VIDEO, DVD AUDIO, MP3 o WMA) Quando si preme ENTER invece dei tasti numerici nella colonna Track/Chapter, appare "ALL" e tutti i brani/le tracce o i capitoli sul gruppo o titolo selezionato vengono programmati come un passo.

Per cancellare i programmi uno per uno dall'ultimo numero immesso

Premere ripetutamente CANCEL.

Per cancellare tutti i programmi

Premere ■.

È anche possibile cancellare la programmazione spegnendo il sistema.

3 Premere ► (tasto di riproduzione).

Se tutte le tracce o i file programmati sono stati riprodotti, la riproduzione si arresta e la finestra di programmazione appare nuovamente. Notare che le impostazioni programmate restano attive.

Per controllare il contenuto della programmazione

Durante la riproduzione, premere ■. La riproduzione si arresta e appare la finestra di programmazione.

Per uscire dalla modalità di programmazione

In modalità di arresto, premere ripetutamente PLAY MODE finché sia la finestra di programmazione che la scritta **RANDOM** non scompaiono dallo schermo TV.

NOTA

- La funzione di riproduzione programmata non è disponibile per le schede di memoria.
- La funzione di ripresa non può essere utilizzata con la riproduzione programmata.
- La riproduzione programmata potrebbe non funzionare con alcuni dischi.

Riproduzione casuale

È possibile riprodurre i titoli o le tracce su un disco in ordine casuale.



- In modalità di arresto

1 Premere ripetutamente **PLAY MODE** finché non appare la scritta **RANDOM** sullo schermo del televisore.

2 Premere **▶** (tasto di riproduzione).

Per uscire dalla modalità la riproduzione casuale

In modalità di arresto, premere ripetutamente **PLAY MODE** finché sia la finestra di programmazione che la scritta **RANDOM** non scompaiono dallo schermo TV.

È anche possibile cancellare la modalità di riproduzione casuale spegnendo il sistema.

NOTA

- Non è possibile riprodurre lo stesso titolo o traccia più volte durante la riproduzione casuale.
- La funzione di riproduzione casuale non è disponibile per le schede di memoria.

Riproduzione ripetuta

Ripetizione della selezione corrente

- Per i DVD VIDEO:
Durante la riproduzione
- Per i Video CD/SVCD:
Durante la riproduzione senza la funzione PBC o in modalità di arresto
- Per i DVD AUDIO/CD audio/MP3/JPEG/MPEG4:
Durante la riproduzione o in modalità di arresto



Quando si utilizza il tasto REPEAT:
Premere **REPEAT**.

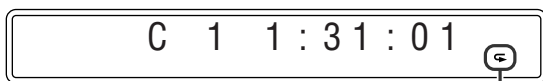

Indicatore della modalità di ripetizione

Ad ogni pressione del tasto **REPEAT** la modalità di ripetizione cambia.

Finestrella del display	Schermo TV	Significati
↺	↺GROUP	Ripete il gruppo corrente per dischi/schede di memoria DVD AUDIO/MP3/WMA/JPEG/MPEG4.
	REPEAT GROUP*	
↺ ALL	↺TITLE	Ripete il titolo corrente per i DVD VIDEO.
	REPEAT ALL*	
↺ 1	↺TRACK , ↺STEP	Ripete la traccia corrente per dischi/schede di memoria DVD AUDIO/Video CD/SVCD/CD audio/MP3/WMA/MPEG4.
	REPEAT TRACK, REPEAT STEP	
	↺CHAP , ↺STEP	Ripete il capitolo corrente per i DVD VIDEO.
Nessuna indicazione	REPEAT STEP	
	↺OFF	La modalità di ripetizione è disattivata. Il sistema riproduce il disco o la scheda di memoria normalmente.

* Durante la riproduzione di un disco o una scheda di memoria JPEG, "REPEAT GROUP" e "REPEAT ALL" non appaiono sullo schermo del televisore.

NOTA

- Per i DVD VIDEO e i DVD AUDIO, la funzione REPEAT ALL potrebbe non essere disponibile, a seconda del disco.

Quando si utilizza la barra su schermo (tranne che per dischi/schede di memoria MP3/WMA/JPEG/MPEG4):

1 Premere due volte **ON SCREEN**.

La barra su schermo viene visualizzata sullo schermo del televisore.

2 Premere il cursore **▶/◀** per evidenziare

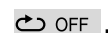

3 Premere **ENTER**.

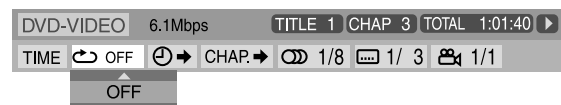

4 Premere ripetutamente il cursore **▼/▲** per selezionare la modalità di ripetizione.

5 Premere **ENTER**.

6 Premere **ON SCREEN**.

La barra su schermo scompare.

Per annullare la riproduzione ripetuta

Selezionare "OFF" al punto 4.

Ripetizione di una parte desiderata [Riproduzione ripetuta A-B]

È possibile ripetere la riproduzione di una parte desiderata specificando l'inizio (punto A) e la fine (punto B).



■ Durante la riproduzione

Quando si utilizza il tasto A-B RPT:

1 Premere A-B RPT all'inizio della parte che si desidera ripetere (punto A).

L'indicatore della modalità di ripetizione "↶ A" appare sulla finestrella del display.

2 Premere di nuovo A-B RPT alla fine della parte che si desidera ripetere (punto B).

L'indicatore della modalità di ripetizione sulla finestrella del display cambia in "↶ A-B" e la riproduzione ripetuta A-B ha inizio. La parte selezionata del disco (tra i punti A e B) viene riprodotta ripetutamente.



Per annullare

Premere A-B RPT durante la riproduzione ripetuta A-B.

Quando si utilizza la barra su schermo:

1 Premere due volte ON SCREEN.

La barra su schermo viene visualizzata sullo schermo del televisore.

2 Premere il cursore ►/◄ per evidenziare

↶ OFF.

3 Premere ENTER.



4 Premere ripetutamente il cursore ▼/▲ per selezionare "A-B".

5 Premere ENTER all'inizio della parte che si desidera ripetere (punto A).



6 Premere ENTER alla fine della parte che si desidera ripetere (punto B).

La riproduzione ripetuta A-B ha inizio.

7 Premere ON SCREEN.

La barra su schermo scompare.

Per annullare

Selezionare "OFF" al punto 4, quindi premere ENTER.

NOTA

- Quando si riproduce un DVD VIDEO, la riproduzione ripetuta A-B è possibile solo all'interno dello stesso titolo.
- Non è possibile selezionare "A-B" durante la riproduzione programmata e la riproduzione casuale.

Blocco cassette

È possibile bloccare il cassetto e impedire l'espulsione indesiderata dei dischi.

SOLO sull'unità centrale:

Mentre il sistema è spento



Tenere premuto

- Il sistema si accende e "LOCKED" viene visualizzato sulla finestrella del display.
- Se si prova ad espellere il disco, viene visualizzato "LOCKED" per indicare che il disco è bloccato.

Per annullare

Ripetere la stessa operazione.

- Il sistema si accende e "UNLOCKED" viene visualizzato sulla finestrella del display.

Impostazioni audio e di altro genere

IMPORTANTE

Prima di utilizzare il telecomando per la funzione seguente:

- Impostare il selettore di modalità del telecomando su AUDIO.

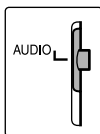

NOTA

Prima di iniziare l'operazione:

- Esiste un limite di tempo nell'effettuare le operazioni seguenti. Se l'impostazione viene annullata prima di aver terminato, ricominciare dal punto 1.

1 Premere SETTING.

Ad esempio:

BAL : CENTER

2 Premere il cursore ▼/▲ per selezionare la voce che si desidera impostare.

- BAL (bilanciamento):
È possibile regolare il bilanciamento tra i diffusori anteriori sinistro e destro.
- DEC (decodifica):
Quando si riproduce una sorgente esterna (AUX DIGITAL è selezionato come sorgente) che è stata codificata in Dolby Digital o DTS Digital Surround, possono verificarsi i seguenti problemi:
 - All'inizio della riproduzione non viene riprodotto l'audio.
 - Durante la ricerca o il salto di capitoli o tracce, viene riprodotto del rumore.

AUT/PCM (Auto/PCM):

Normalmente, selezionare questa impostazione. Il sistema rileva automaticamente i segnali in entrata.

DOLBY D: Selezionare questa impostazione se si verificano i problemi precedenti nella riproduzione di un disco (o software) codificato in Dolby Digital.

DTS: Selezionare questa impostazione se si verificano i problemi precedenti nella riproduzione di un disco (o software) codificato in DTS Digital Surround.

3 Premere il cursore ►/◀ per effettuare una regolazione o una selezione.

Ad esempio:

BAL : R - 5

La regolazione viene impostata e la indicazione scompare automaticamente dopo alcuni secondi.

NOTA

- Quando si seleziona "DOLBY D" o "DTS", se viene ricevuto un segnale codificato con un altro formato digitale, non è possibile ascoltare l'audio. (L'indicatore DDD o dts lampeggia.)

Impostazione delle preferenze del DVD

Uso dei menu di configurazione

- È possibile cambiare la lingua utilizzata nei menu di configurazione. Vedere “Descrizione dei menu” sotto.

Funzionamento di base nel menu di configurazione

IMPORTANTE

Prima di utilizzare il telecomando per l'operazione seguente:

- Impostare il selettore di modalità del telecomando su AUDIO.
- Premere DVD.

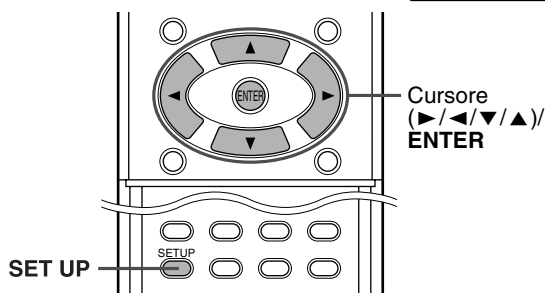
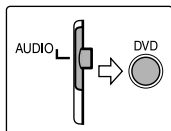

- In modalità di arresto

1 Premere SET UP.

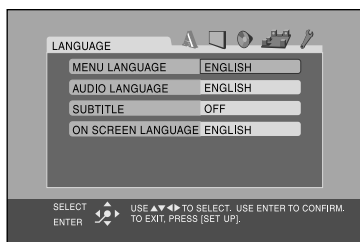

2 Seguire le istruzioni che appaiono sullo schermo del televisore.

Descrizione dei menu

A: Menu della lingua (LANGUAGE)

■ MENU LANGUAGE

Alcuni DVD hanno i propri menu in più lingue.

- Selezionare la lingua iniziale*.

■ AUDIO LANGUAGE

Alcuni DVD hanno più lingue audio.

- Selezionare la lingua audio iniziale*.

■ SUBTITLE

Alcuni DVD hanno sottotitoli in più lingue.

- Selezionare la lingua iniziale dei sottotitoli*.

■ ON SCREEN LANGUAGE

- Selezionare la lingua mostrata sullo schermo del televisore quando si utilizza questo sistema.

* Quando la lingua selezionata non è registrata su un disco, la lingua originale viene utilizzata automaticamente come lingua iniziale.

NOTA

- Vedere “L'elenco dei codici delle lingue” di seguito per il codice di ciascuna lingua, ad esempio “AA”, ecc.

L'elenco dei codici delle lingue

AA	Afar	IK	Inupiak	RN	Kirundi
AB	Abkhazo	IN	Indonesiano	RO	Rumeno
AF	Afrikaans	IS	Islandese	RU	Russo
AM	Amharico	IW	Ebraico	RW	Kinyarwanda
AR	Arabo	JI	Yiddish	SA	Sanscrito
AS	Assamese	JW	Giavanesese	SD	Sindhi
AY	Aymara	KA	Georgiano	SG	Sangho
AZ	Azerbaijano	KK	Kazakho	SH	Serbo-croato
BA	Bashkir	KL	Groenlandese	SI	Singalese
BE	Bielorusso	KM	Cambogiano	SK	Slovacco
BG	Bulgaro	KN	Kannada	SL	Sloveno
BH	Bihari	KO	Coreano (KOR)	SM	Samoa
BI	Bislama	KS	Kashmiro	SN	Shona
BN	Bengali, Bangla	KU	Curdo	SO	Somalo
BO	Tibetano	KY	Kirghizo	SQ	Albanese
BR	Bretone	LA	Latino	SR	Serbo
CA	Catalano	LN	Lingala	SS	Siswati
CO	Corso	LO	Laotiano	ST	Sesotho
CS	Ceco	LT	Lituano	SU	Sundanese
CY	Gallese	LV	Lettone	SV	Svedese
DA	Danese	MG	Malagasy	SW	Swahili
DZ	Bhutanese	MI	Maori	TA	Tamil
EL	Greco	MK	Macedone	TE	Telugu
EO	Esperanto	ML	Malayalam	TG	Tajiko
ET	Estone	MN	Mongolo	TH	Tailandese
EU	Basco	MO	Moldavo	TI	Tigrino
FA	Persiano	MR	Marathi	TK	Turkmeno
FI	Finlandese	MS	Malay (MAY)	TL	Tagalog
FJ	Fiji	MT	Maltese	TN	Setswana
FO	Faroese	MY	Birmano	TO	Tonga
FY	Frisone	NA	Nauru	TR	Turco
GA	Irlandese	NE	Nepalese	TS	Tsonga
GD	Gaelico scozzese	NL	Olandese	TT	Tataro
GL	Galiziano	NO	Norvegese	TW	Twi
GN	Guarani	OC	Occitano	UK	Ucraino
GU	Gujarati	OM	(Afan) Oromo	UR	Urdu
HA	Hausa	OR	Oriya	UZ	Uzbeko
HI	Hindi	PA	Punjabi	VI	Vietnamita
HR	Croato	PL	Polacco	VO	Volapuk
HU	Ungherese	PS	Pashtun	WO	Wolof
HY	Armeno	PT	Portoghese	XH	Xhosa
IA	Interlingua	QU	Quechua	YO	Yoruba
IE	Interlingue	RM	Reto-Romanzo	ZU	Zulu

Continua alla pagina seguente

Menu di controllo immagine (PICTURE)

■ MONITOR TYPE

È possibile selezionare il tipo di schermo per farlo corrispondere al televisore utilizzato, quando si riproducono DVD registrati con un rapporto tra altezza e larghezza delle immagini di 16:9.

- **16:9 (Conversione per televisori ad ampio schermo)**
Selezionare questa opzione quando il formato del proprio televisore è 16:9 (televisore ad ampio schermo).
- **4:3 LB (Conversione Letterbox)**
Selezionare questa opzione quando il formato del proprio televisore è 4:3 (televisore convenzionale). Quando si visualizza un'immagine ad ampio schermo, nella parte superiore e inferiore dello schermo appaiono delle barre nere.
- **4:3 PS (Conversione Pan & Scan)**
Selezionare questa opzione quando il formato del proprio televisore è 4:3 (televisore convenzionale). Quando si visualizza un'immagine ad ampio schermo, le barre nere non appaiono; tuttavia, i lati sinistro e destro delle immagini non verranno mostrati sullo schermo.

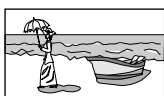

Ad es.: 16:9



Ad es.: 4:3 LB

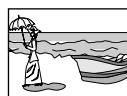

Ad es.: 4:3 PS

NOTA

- Anche se "4:3 PS" è selezionato, le dimensioni dello schermo possono diventare "4:3 LB" con alcuni DVD. Questo dipende dal modo in cui sono registrati i DVD.

■ PICTURE SOURCE

Quando si imposta la modalità di scansione su PROGRESSIVE (☞ pag. 18), è possibile ottenere una qualità ottimale delle immagini selezionando se il contenuto del disco è elaborato per campi (la sorgente è un video) o per fotogrammi (la sorgente è una pellicola cinematografica).

Normalmente, impostare su "AUTO".

- **AUTO**
Utilizzato per riprodurre dischi contenenti sia materiale originato da video che da pellicola. Questo sistema riconosce il tipo di materiale sorgente (video o pellicola cinematografica) del disco attuale in base alle informazioni del disco.
- Se l'immagine riprodotta è poco chiara o rumorosa, o se le linee oblique nelle immagini appaiono poco definite, provare a selezionare le altre modalità.
- **FILM**
Adatto per la riproduzione di dischi prodotti da pellicole cinematografiche.
- **VIDEO**
Adatto per la riproduzione di dischi prodotti da materiale video.

■ SCREEN SAVER (☞ pag. 22)

È possibile attivare o disattivare la funzione Salvascermo.

■ FILE TYPE

Quando su un disco o una scheda di memoria sono registrati svariati tipi di file, è possibile selezionare quali file riprodurre. Se è stata cambiata l'impostazione FILE TYPE, assicurarsi di spegnere l'apparecchio, quindi accenderlo per attivare la nuova impostazione.

- **AUDIO**
Selezionare questa opzione per riprodurre file MP3/WMA.
- **STILL PICTURE**
Selezionare questa opzione per riprodurre file JPEG.
- **VIDEO**
Selezionare questa opzione per riprodurre file MPEG4.

Menu audio (AUDIO)

■ D. RANGE COMPRESSION

(Compressione della gamma dinamica)

È possibile ascoltare chiaramente di notte l'audio registrato a livelli bassi, anche a basso volume, quando si ascolta l'audio in Dolby Digital.

- **AUTO**
Selezionare questa opzione quando si desidera ascoltare l'audio surround nella sua intera gamma dinamica (nessun effetto applicato).
- **ON**
Selezionare questa opzione quando si desidera applicare al massimo l'effetto di compressione (utile dopo la mezzanotte).

NOTA

- Quando si riproduce una sorgente Dolby Digital multicanale e la modalità surround è disattivata, la funzione D. RANGE COMPRESSION viene impostata automaticamente su ON.

Menu di impostazione diffusori (SPK. SETTING)

■ Menu del livello (LEVEL)

CENTER SPEAKER/SURROUND RIGHT SPEAKER/ SURROUND LEFT SPEAKER/SUBWOOFER

Quando si ascolta il segnale di prova, regolare il volume del diffusore centrale e dei diffusori surround sullo stesso livello dei diffusori anteriori.

TEST TONE*

Riprodurre il segnale di prova.

RETURN

Torna al menu SPK. SETTING.

- * Il segnale di prova viene riprodotto da tutti i diffusori attivati nell'ordine seguente:

⇒ Diffusore anteriore sinistro ⇒ Diffusore centrale ⇒
Diffusore anteriore destro ⇒ Diffusore surround destro
⇒ Diffusore surround sinistro ⇒ (torna all'inizio)

NOTA

- Prima di attivare il segnale di prova, assicurarsi di selezionare AUTO SURR come modalità surround. (☞ pag. 24)

Impostazione delle preferenze del DVD

■ Menu distanza (DISTANCE)

Ad esempio:

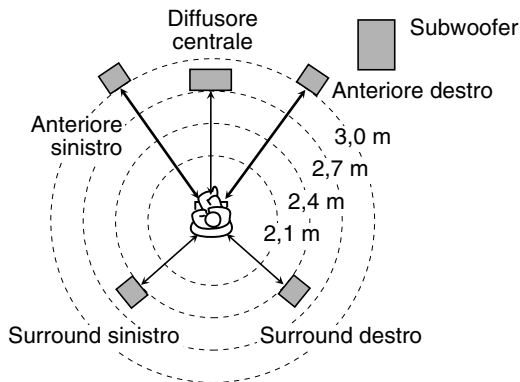

In questo caso, impostare la distanza di ciascun diffusore nel modo seguente:

- Distanza dei diffusori anteriori: 3,0 m
- Distanza del diffusore centrale: 2,7 m
- Distanza dei diffusori surround: 2,4 m

FRONT SPEAKER/CENTER SPEAKER/SURROUND SPEAKER

Regolare la distanza dalla posizione di ascolto ai diffusori.

Entro la distanza da 0,3 m a 9,0 m. (a incrementi di 0,3 m)

RETURN

Torna al menu **SPK. SETTING.**

Menu delle altre impostazioni (OTHERS)

■ RESUME

È possibile attivare o disattivare la funzione di riproduzione con ripresa. (☞ pag. 29)

■ ON SCREEN GUIDE

È possibile attivare o disattivare le icone della guida su schermo. (☞ pag. 21)

■ Menu del blocco genitori (PARENTAL LOCK)

È possibile impedire la riproduzione di un DVD VIDEO contenente scene violente e non adatto ad altri componenti della famiglia.

- L'impostazione ha effetto solo sui DVD contenenti informazioni sul livello del blocco genitori, dal Livello 1 (il più restrittivo) al Livello 8 (il meno restrittivo).

COUNTRY CODE

Selezionare questa opzione quando si imposta il codice per i residenti nella propria nazione. (☞ pag. 39)

SET LEVEL

Selezionare questa opzione quando si imposta il livello di limitazione.

PASSWORD

Questa voce viene selezionata automaticamente quando si apportano delle modifiche alle impostazioni del blocco genitori. Immettere un numero di quattro cifre come password con i tasti numerici 0-9, quindi premere ENTER.

- Qualora si immetta per tre volte di seguito una password errata, non è possibile selezionare una voce diversa da EXIT. In questo caso, premere ENTER per uscire dalla modalità, quindi riprovare ad effettuare l'impostazione.

EXIT

Torna al menu OTHERS.

- Assicurarsi di uscire dalla modalità di impostazione del blocco genitori dopo aver immesso la password. In caso contrario, le modifiche apportate non verranno memorizzate.
- Qualora si dimentichi la propria password, immettere "8888" al posto della password.

NOTA

- Se si immette una password errata per tre volte di seguito, è possibile selezionare solo EXIT.

Codici delle nazioni/aree geografiche per la funzione di blocco genitori

AD	Andorra	EH	Sahara Occidentale	LA	Repubblica Democratica Popolare del Laos	RU	Federazione Russa
AE	Emirati Arabi Uniti	ER	Eritrea	LB	Libano	RW	Ruanda
AF	Afghanistan	ES	Spagna	LC	Santa Lucia	SA	Arabia Saudita
AG	Antigua e Barbuda	ET	Etiopia	LI	Liechtenstein	SB	Isole Solomon
AI	Anguilla	FI	Finlandia	LK	Sri Lanka	SC	Seychelles
AL	Albania	FJ	Fiji	LR	Liberia	SD	Sudan
AM	Armenia	FK	Isole Falkland (Malvinas)	LS	Lesotho	SE	Svezia
AN	Antille Olandesi	FM	Micronesia (Stati Federati di)	LT	Lituania	SG	Singapore
AO	Angola	FO	Isole Faroe	LU	Lussemburgo	SH	Santa Elena
AQ	Antartide	FR	Francia	LV	Lettonia	SI	Slovenia
AR	Argentina	FX	Francia, Metropolitana	LY	Libia	SJ	Svalbard e Jan Mayen
AS	Samoa Americane	GA	Gabon	MA	Marocco	SK	Slovacchia
AT	Austria	GB	Regno Unito	MC	Principato di Monaco	SL	Sierra Leone
AU	Australia	GD	Grenada	MD	Repubblica di Moldavia	SM	San Marino
AW	Aruba	GE	Georgia	MG	Madagascar	SN	Senegal
AZ	Azerbaijan	GF	Guiana Francese	MH	Isole Marshall	SO	Somalia
BA	Bosnia Erzegovina	GH	Ghana	ML	Mali	SR	Suriname
BB	Barbados	GI	Gibilterra	MM	Myanmar	ST	Sao Tome e Principe
BD	Bangladesh	GL	Groenlandia	MN	Mongolia	SV	El Salvador
BE	Belgio	GM	Gambia	MO	Macao	SY	Repubblica Araba di Siria
BF	Burkina Faso	GN	Guinea	MP	Isole Mariana SeHentrionali	SZ	Swaziland
BG	Bulgaria	GP	Guadalupe	MQ	Martinica	TC	Isole Turks e Caicos
BH	Bahrain	GQ	Guinea Equatoriale	MR	Mauritania	TD	Ciad
BI	Burundi	GR	Grecia	MS	Montserrat	TF	Territori Meridionali Francesi
BJ	Benin	GS	Georgia del Sud e Isole Sandwich Meridionali	MT	Malta	TG	Togo
BM	Bermuda			MU	Mauritius	TH	Tailandia
BN	Brunei Dar-El-Salaam	GU	Guam	MV	Maldivi	TJ	Tajikistan
BO	Bolivia	GW	Guinea-Bissau	MX	Messico	TK	Tokelau
BR	Brasile	GY	Guyana	MW	Malawi	TM	Turkmenistan
BS	Bahamas	HK	Hong Kong	MY	Maleaysia	TN	Tunisia
BT	Bhutan	HM	Isola Heard e Isole McDonald	MZ	Mozambico	TO	Tonga
BV	Isola Bouvet	HN	Honduras	NA	Namibia	TP	Timor Est
BW	Botswana	HR	Croazia	NC	Nuova Caledonia	TR	Turchia
BY	Bielorussia	HT	Haiti	NE	Niger	TT	Trinidad e Tobago
BZ	Belize	HU	Ungheria	NF	Isola Norfolk	TV	Tuvalu
CA	Canada	ID	Indonesia	NG	Nigeria	TW	Taiwan
CC	Isole Cocos (Keeling)	IE	Irlanda	NI	Nicaragua	TZ	Tanzania, Repubblica Unita di
CF	Repubblica centrafricana	IL	Israele	NL	Olanda	UA	Ucraina
CG	Congo	IN	India	NO	Norvegia	UG	Uganda
CH	Svizzera	IO	Territorio dell'Oceano Indiano Britannico	NP	Nepal	UM	Isole Esterne Minori degli Stati Uniti
CI	Costa d'Avorio			NR	Nauru		
CK	Isole Cook	IQ	Iraq	NU	Niue	US	Stati Uniti
CL	Cile			NZ	Nuova Zelanda	UY	Uruguay
CM	Camerun	IR	Iran (Repubblica Islamica dell')	OM	Oman	UZ	Uzbekistan
CN	Cina	IS	Islanda	PA	Panama	VA	Stato di Città del Vaticano (Santa Sede)
CO	Colombia	IT	Italia	PE	Peru		
CR	Costarica	JM	Giamaica	PF	Polinesia Francese	VC	Saint Vincent e Grenadines
CU	Cuba	JO	Giordania	PG	Papua Nuova Guinea	VE	Venezuela
CV	Capo Verde	JP	Giappone	PH	Filippine	VG	Isole Virgin (Britanniche)
CX	Isola Christmas	KE	Kenia	PK	Pakistan	VI	Isole Virgin (U.S.)
CY	Cipro	KG	Kirgizistan	PL	Polonia	VN	Vietnam
CZ	Repubblica Ceca	KH	Cambogia	PM	Saint Pierre e Miquelon	VU	Vanuatu
DE	Germania	KI	Kiribati	PN	Pitcairn	WF	Isole Wallis e Futuna
DJ	Gibuti	KM	Comore	PR	Portorico	WS	Samoa
DK	Danimarca	KN	Saint Kitts e Nevis	PT	Portogallo	YE	Yemen
DM	Dominica	KP	Corea, Repubblica Democratica Popolare di	PW	Palau	YT	Mayotte
DO	Repubblica Dominicana			PY	Paraguay	YU	Iugoslavia
DZ	Algeria	KR	Corea, Repubblica di	QA	Qatar	ZA	Sudafrica
EC	Ecuador	KW	Kuwait	RE	Réunion	ZM	Zambia
EE	Estonia	KY	Isole Cayman	RO	Romania	ZR	Zaire
EG	Egitto	KZ	Kazakhstan			ZW	Zimbabwe

Operazioni con il sintonizzatore

IMPORTANTE

Prima di utilizzare il telecomando per la funzione seguente:

- 1 Impostare il selettore di modalità del telecomando su AUDIO.
- 2 Premere FM/AM.

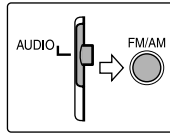

I pulsanti descritti di seguito sono utilizzati alle pagine da 40 a 43.

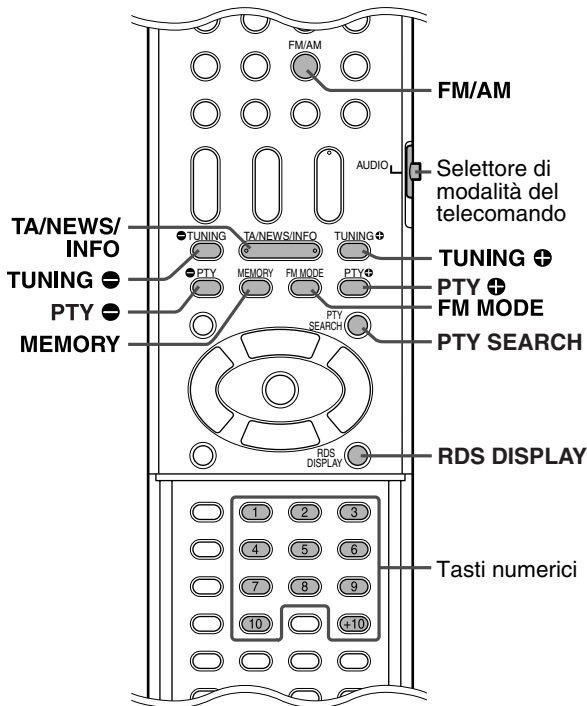

Sintonia manuale

1 Premere ripetutamente FM/AM per selezionare la banda.

Ad esempio:

Quando il sistema è sintonizzato su 810 kHz.

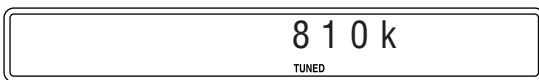

2 Premere ripetutamente TUNING +/- finché si trova la frequenza desiderata.

Quando si tiene premuto il tasto finché il sistema inizia la ricerca delle stazioni e poi lo si rilascia, il sistema arresta la ricerca automaticamente quando si sintonizza su una stazione con un segnale di potenza sufficiente.

NOTA

- Quando è sintonizzata una stazione con un segnale di potenza sufficiente, l'indicatore TUNED si accende sulla finestrella del display.
- Quando si riceve un programma FM stereo, l'indicatore ST si accende sulla finestrella del display.

Sintonia con preselezioni

Una volta che una stazione è assegnata a un numero di canale, è possibile sintonizzarla facilmente. È possibile preselezionare 30 stazioni FM e 15 stazioni AM (MW).

■ Per preselezionare le stazioni

1 Sintonizzare la stazione che si desidera preselezionare.

- Se si desidera memorizzare la ricezione in modalità FM per una stazione FM, selezionare la modalità di ricezione desiderata. Vedere "Selezione della modalità di ricezione FM" (pag. 41).

Ad esempio:

Quando il sistema è sintonizzato su 103,5 MHz.

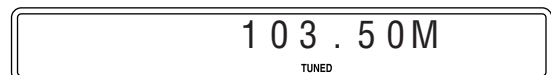

2 Premere MEMORY.

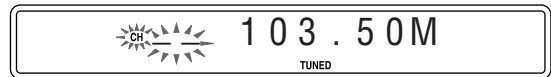

Mentre "CH" e "--" lampeggiano:

3 Premere uno o più tasti numerici (1-10, +10) per selezionare il numero di preselezione desiderato.

- Per i dettagli sull'utilizzo dei tasti numerici, vedere "Come utilizzare i tasti numerici" (pag. 23).

Ad esempio:

Quando è selezionato il canale preselezionato 1.

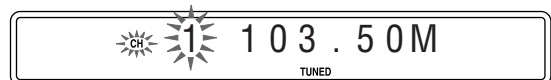

Se l'impostazione viene annullata prima di aver terminato, ricominciare dal punto 2.

Quando il numero selezionato lampeggia:

4 Premere MEMORY.

Il numero selezionato smette di lampeggiare.

La stazione è stata assegnata al numero di preselezione scelto. Se l'impostazione viene annullata prima di aver terminato, ricominciare dal punto 2.

5 Ripetere i punti da 1 a 4.

- La memorizzazione di una nuova stazione su un numero utilizzato cancella la stazione precedentemente memorizzata.

■ Per sintonizzarsi su una stazione preselezionata

1 Premere ripetutamente FM/AM per selezionare FM o AM.

2 Premere uno o più tasti numerici (1-10, +10) per selezionare un numero di preselezione.

- Per i dettagli sull'utilizzo dei tasti numerici, vedere "Come utilizzare i tasti numerici" (pag. 23).

Selezione della modalità di ricezione FM

Quando il programma FM stereo attualmente selezionato è rumoroso, è possibile cambiare la modalità di ricezione FM per migliorare la ricezione.

- Mentre si ascolta una stazione FM

Premere FM MODE.

La modalità di ricezione FM appare sulla finestrella del display. Ad ogni pressione del tasto la modalità di ricezione FM cambia.

- **AUTO MUTING:**

Quando un programma è trasmesso in stereo, si ascolterà l'audio in stereo. (L'indicatore ST si accende sulla finestrella del display.) Quando il programma è in monofonia, si ascolterà l'audio monofonico. Questa modalità è utile anche per sopprimere i disturbi audio tra le stazioni. L'indicatore AUTO MUTING si accende sulla finestrella del display.

- **MONO:**

La ricezione verrà migliorata, anche se si perderà l'effetto stereo. (L'indicatore ST si spegne.) In questa modalità, si sentirà del rumore finché non ci si sintonizza su una stazione. (Anche l'indicatore AUTO MUTING si spegne.)

Riduzione dei disturbi in trasmissioni AM (MW)

Quando si ascolta una trasmissione AM (MW) che presenta notevoli interferenze audio, è possibile cambiare la modalità di cancellazione dei rumori (Beat Cut) per ridurre il rumore.

- Mentre si ascolta una stazione AM (MW)

Premere FM MODE.

La modalità di cancellazione dei rumori attuale appare sulla finestrella del display.

Ad ogni pressione del tasto la modalità di cancellazione dei rumori cambia.

- Scegliere la modalità che fornisce un audio più chiaro tra "BEAT CUT 1" o "BEAT CUT 2".

Uso dell'RDS (Radio Data System) durante la ricezione delle stazioni FM

L'RDS consente alle stazioni FM di inviare un segnale aggiuntivo insieme ai segnali dei programmi normali. Ad esempio, le stazioni inviano i loro nomi, nonché informazioni sul tipo di programma che trasmettono, vale a dire programmi sportivi, musicali, ecc.

Quando si sintonizza il sistema su una stazione FM che fornisce il servizio RDS, l'indicatore RDS si illumina sulla finestrella del display.

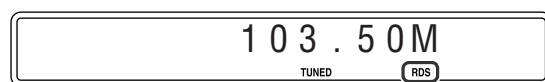

Indicatore RDS

Con questo sistema, è possibile ricevere i seguenti tipi di segnali RDS:

- PS (Program Service): Mostra i nomi comunemente noti delle stazioni.
- PTY (Program Type): Mostra il tipo di programmi trasmessi.
- RT (Radio Text): Mostra messaggi di testo inviati dalla stazione.
- Enhanced Other Network: Vedere a pagina 43.

NOTA

- L'RDS non è disponibile per le trasmissioni AM (MW).
- L'RDS potrebbe non funzionare correttamente se la stazione sintonizzata non sta trasmettendo correttamente il segnale RDS o se il segnale è debole.

IMPORTANTE

Prima di utilizzare il telecomando per l'operazione seguente:

- 1 Impostare il selettore di modalità del telecomando su AUDIO.
- 2 Premere FM/AM.

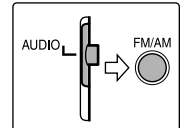

■ Per mostrare le informazioni dei segnali RDS Mentre si ascolta una stazione FM, premere RDS DISPLAY.

Ad ogni pressione del tasto, l'indicazione sulla finestrella del display cambia.

PS (Program Service):

Durante la ricerca, viene visualizzato "PS" e quindi appaiono i nomi delle stazioni. Se non viene inviato alcun segnale, appare "NO PS".

PTY (Program Type):

Durante la ricerca, viene visualizzato "PTY" e quindi viene visualizzato il tipo di programma trasmesso. Se non viene inviato alcun segnale, appare "NO PTY".

RT (Radio Text):

Durante la ricerca, appare "RT" e quindi vengono visualizzati i messaggi di testo inviati dalla stazione. Se non viene inviato alcun segnale, appare "NO RT".

Frequenza:

Frequenza della stazione (servizio non RDS).

Relativamente ai caratteri mostrati sulla finestrella del display

Quando appaiono segnali PS, PTY o RT sulla finestrella del display, alcuni caratteri e simboli speciali potrebbero non venire visualizzati correttamente.

NOTA

- Se la ricerca termina improvvisamente, "PS", "PTY" e "RT" non appaiono sulla finestrella del display.

Ricerca di un programma in base ai codici PTY

Uno dei vantaggi del servizio RDS è che consente di individuare un tipo specifico di programma tra i canali preselezionati (☞ pag. 40) specificando i codici PTY.

■ Per cercare un programma utilizzando i codici PTY

NOTA

Prima di iniziare l'operazione:

- La funzione di ricerca PTY è applicabile solo alle stazioni preselezionate.
- Per arrestare la ricerca in qualsiasi momento mentre è in corso, premere PTY SEARCH durante la ricerca.
- Esiste un limite di tempo nell'effettuare le operazioni seguenti. Se l'impostazione viene annullata prima di aver terminato, partire di nuovo dal punto 1.

1 Mentre si ascolta una stazione FM, premere PTY SEARCH.

“PTY SELECT” lampeggia nella finestrella del display.

Mentre lampeggia “PTY SELECT”:

2 Premere PTY ⊕ o PTY ⊖ finché il codice PTY desiderato non appare sulla finestrella del display.

- Per i dettagli, vedere “Descrizione dei codici PTY”.

Mentre il codice PTY selezionato al punto 2 è ancora visualizzato sulla finestrella del display:

3 Premere di nuovo PTY SEARCH.

Durante la ricerca, “SEARCH” e il codice PTY selezionato si alternano sulla finestrella del display.

Il sistema effettua la ricerca tra le 30 stazioni FM preselezionate, si arresta quando trova quella selezionata e si sintonizza su tale stazione.

Per continuare la ricerca dopo il primo arresto

Premere di nuovo PTY SEARCH mentre le indicazioni sulla finestrella del display lampeggiano.

Se non viene trovato alcun programma, “NOT FOUND” appare sulla finestrella del display.

Descrizione dei codici PTY

News:	Notiziario.
Affairs:	Programma per argomenti che approfondisce o amplia le notizie: dibattiti o analisi.
Info:	Programmi il cui scopo è fornire consigli in senso lato.
Sport:	Programmi relativi a qualsiasi aspetto degli sport.
Educate:	Programmi educativi.
Drama:	Tutti i radiodrammi e le serie a puntate.
Culture:	Programmi relativi a qualsiasi aspetto della cultura nazionale o regionale, inclusi lingua, teatro, ecc.
Science:	Programmi relativi alle scienze naturali e alla tecnologia.
Varied:	Utilizzato per programmi basati principalmente sui dialoghi, quali quiz, giochi con risposte di esperti alle domande del pubblico e interviste a personalità.
Pop M:	Musica commerciale di interesse popolare.
Rock M:	Musica rock.
Easy M:	Musica contemporanea considerata “musica leggera”.
Light M:	Musica strumentale e opere vocali o corali.
Classics:	Concerti di grandi opere orchestrali, sinfonie, musica da camera, ecc.
Other M:	Musica che non rientra in nessuna delle altre categorie.
Weather:	Programmi meteorologici e previsioni del tempo.
Finance:	Aggiornamenti sulla borsa, sul commercio, ecc.
Children:	Programmi per bambini.
Social:	Programmi relativi a sociologia, storia, geografia, psicologia e società.
Religion:	Programmi religiosi.
Phone In:	Programmi che prevedono la partecipazione del pubblico, che esprime le sue opinioni per telefono o in un forum aperto a tutti.
Travel:	Informazioni sui viaggi.
Leisure:	Programmi relativi ad attività ricreative.
Jazz:	Musica jazz.
Country:	Canzoni che derivano dalla tradizione musicale del Sud degli Stati Uniti o che la seguono.
Nation M:	Musica popolare attuale della propria nazione o regione nella lingua nazionale.
Oldies:	Musica del cosiddetto “periodo d'oro” della musica pop.
Folk M:	Musica che ha le sue radici nella cultura musicale di una nazione specifica.
Document:	Programmi relativi ad argomenti basati su fatti realmente accaduti, presentati con stile investigativo.
TEST:	Trasmissioni per provare apparecchiature o unità di trasmissione di emergenza.
Alarm !:	Annunci di emergenza.
None:	Nessun tipo di programma, programma non definito o difficile da categorizzare in tipi specifici.

NOTA

- La classificazione dei codici PTY per alcune stazioni FM può differire dall'elenco precedente.

Passaggio temporaneo a trasmissioni preferite

Un altro comodo servizio RDS è chiamato "Enhanced Other Network".

Questo servizio consente al sistema di passare temporaneamente a una trasmissione di propria scelta (TA, NEWS e/o INFO) da una stazione diversa, ad esclusione dei seguenti casi;

- Quando si sta ascoltando una stazione non RDS (tutte le stazioni AM – MW, alcune stazioni FM e altre sorgenti).
- Quando il sistema si trova in modalità di attesa.

NOTA

Prima di iniziare le operazioni:

- La funzione Enhanced Other Network è applicabile solo alle stazioni preselezionate.

IMPORTANTE

Prima di utilizzare il telecomando per l'operazione seguente:

- 1 Impostare il selettore di modalità del telecomando su AUDIO.
- 2 Premere FM/AM.

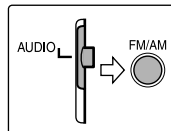

Premere ripetutamente TA/NEWS/INFO finché l'indicatore del tipo di programma (TA/NEWS/INFO) desiderato non appare sulla finestrella del display.

Ad ogni pressione del tasto, l'indicatore sulla finestrella del display cambia.

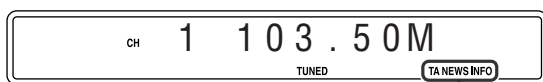

Indicatore del tipo di programma

TA: Annunci sul traffico nella propria zona.

NEWS: Notiziario.

INFO: Programma il cui scopo è fornire consigli in senso lato.

Per arrestare l'ascolto del programma selezionato dalla funzione Enhanced Other Network

Premere ripetutamente TA/NEWS/INFO in modo che l'indicatore del tipo di programma (TA/NEWS/INFO) scompaia dalla finestrella del display. Il sistema esce dalla modalità di attesa Enhanced Other Network e ritorna alla stazione selezionata in precedenza.

Quando viene inviata una trasmissione di emergenza (segnale Alarm !) da una stazione FM

Il sistema si sintonizza automaticamente sulla stazione e "Alarm !" appare sulla finestrella del display mentre il sistema riceve la trasmissione di emergenza.

Tenere presente che non è possibile ricevere una trasmissione di emergenza nei seguenti casi:

- Quando si sta ascoltando una stazione non RDS (tutte le stazioni AM – MW, alcune stazioni FM e altre sorgenti).
- Quando il sistema si trova in modalità di attesa.

Il segnale TEST viene utilizzato per le prove di apparecchiature, per sapere se riescono a ricevere o meno il segnale di allarme correttamente

Il segnale TEST fa funzionare il sistema nello stesso modo del segnale di allarme. Se viene ricevuto il segnale TEST, il sistema passa automaticamente alla stazione che trasmette il segnale TEST. Mentre si riceve il segnale TEST, sulla finestrella del display appare "TEST".

■ Esempi del funzionamento del sistema Enhanced Other Network

Caso 1

Qualora non vi sia alcuna stazione che trasmette il programma selezionato

Il sistema continua a restare sintonizzato sulla stazione attuale.



Quando una stazione inizia a trasmettere il programma selezionato, il sistema passa automaticamente a tale stazione. L'indicatore del codice PTY ricevuto inizia a lampeggiare.



Quando il programma termina, il sistema ritorna alla stazione sintonizzata in precedenza, ma la funzione Enhanced Other Network rimane attivata.

Caso 2

Qualora la stazione FM che si sta ascoltando stia trasmettendo il programma selezionato

Il sistema continua a ricevere la stazione, ma l'indicatore del codice PTY ricevuto inizia a lampeggiare.



Quando il programma termina, l'indicatore del codice PTY ricevuto smette di lampeggiare e rimane illuminato, ma la funzione Enhanced Other Network rimane attivata.

NOTA

- Nella modalità di attesa Enhanced Other Network, se si cambia la sorgente da riprodurre, la modalità di attesa Enhanced Other Network viene annullata temporaneamente. Se si cambia di nuovo la sorgente su FM, il sistema ritorna alla modalità di attesa Enhanced Other Network.
- I dati della funzione Enhanced Other Network inviati da alcune stazioni potrebbero non essere compatibili con questo sistema.
- La funzione Enhanced Other Network non è operativa per alcune stazioni FM dotate di servizio RDS.
- Quando si ascolta un programma sintonizzato dalla funzione Enhanced Other Network, la stazione non cambia anche se un'altra stazione inizia a trasmettere un programma con gli stessi dati Enhanced Other Network.
- Durante l'ascolto di un programma sintonizzato dalla funzione Enhanced Other Network, è possibile utilizzare solo TA/NEWS/INFO e RDS DISPLAY come tasti di comando del sintonizzatore.

Manutenzione

■ Come mantenere i dischi

- Rimuovere il disco dalla custodia tenendolo per i bordi, mentre si preme leggermente sul foro centrale.
- Non toccare la superficie lucida del disco né piegare il disco.
- Reinscrivere il disco nella custodia dopo l'uso per impedirne la deformazione.
- Fare attenzione a non graffiare la superficie del disco quando lo si rimette nella custodia.
- Evitare l'esposizione alla luce solare diretta, a temperature estreme e all'umidità.

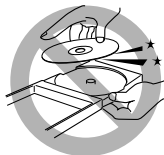

Per pulire il disco

Passare sul disco un panno morbido muovendolo in linea retta dal centro verso il bordo.

- **NON utilizzare solventi di alcun genere per pulire il disco, ad esempio liquidi per la pulizia dei dischi di vinile, spray, diluenti o benzina.**



■ Pulizia del sistema

- Eventuali macchie sul sistema vanno pulite con un panno morbido. Qualora il sistema sia molto macchiato, pulirlo con un panno morbido bagnato con detergente neutro diluito in acqua e ben strizzato, quindi pulirlo con un panno asciutto.
- Per evitare che la qualità del sistema si deteriori, che il sistema si danneggi o che la verniciatura venga asportata, fare attenzione a quanto segue.
 - NON pulirlo con panni ruvidi.
 - NON pulirlo con forza.
 - NON pulirlo con diluenti o benzina.
 - NON applicarvi sostanze volatili, ad esempio insetticidi.
 - NON lasciare che gomma o plastica restino in contatto per periodi prolungati con il sistema.

Risoluzione dei problemi

PROBLEMA	CAUSA POSSIBILE	SOLUZIONE
Il sistema non si accende.	Il cavo di alimentazione e/o il cavo di sistema non è collegato.	Collegare correttamente il cavo di alimentazione e il cavo di sistema. (☞ pag. 13)
Il telecomando non funziona.	Le batterie sono scariche.	Cambiare le batterie. (☞ pag. 7)
	Sul sensore del telecomando arriva luce solare diretta.	Evitare che sul sensore del telecomando arrivi luce solare diretta.
Non si riesce a sentire l'audio.	Il cavo di sistema e/o il cavo dei diffusori non è collegato.	Controllare il collegamento. (☞ pag. 13)
	Il cavo audio non è collegato correttamente a AUX IN e/o a DIGITAL IN.	Collegare correttamente il cavo. (☞ pag. 13)
	È stata selezionata una sorgente errata.	Selezionare la sorgente corretta. (☞ pag. 17)
	La modalità di decodifica non è impostata correttamente.	Selezionare la modalità di decodifica corretta. (☞ pag. 35)
Sullo schermo del televisore non appare alcuna immagine.	Il cavo video non è collegato correttamente.	Collegare correttamente il cavo. (☞ pag. 12)
	Il disco non è riproducibile.	Utilizzare un disco riproducibile. (☞ pag. 3)
Sullo schermo del televisore non appare alcuna immagine, l'immagine appare sfocata o divisa in due parti.	La modalità di scansione è impostata su "PROGRESSIVE" anche se l'unità centrale è collegata a un televisore che non supporta i segnali video progressivi in ingresso, come i televisori convenzionali.	Cambiare la modalità di scansione su "RGB" o "Y/C". (☞ pag. 18)
L'audio e il video sono distorti.	Il disco è graffiato o sporco.	Sostituire o pulire il disco.
	È collegato un videoregistratore tra l'unità centrale e il televisore.	Collegare l'unità centrale e il televisore direttamente. (☞ pag. 12)
L'immagine non rientra nello schermo del televisore.	Il tipo di schermo non è impostato correttamente.	Impostare "MONITOR TYPE" in modo appropriato. (☞ pag. 37)
L'ascolto di una trasmissione è difficile a causa di disturbi.	Le antenne sono scollegate.	Ricollegare le antenne correttamente e saldamente. (☞ pag. 8)

Dati tecnici

■ Unità centrale (XV-THS9/XV-THS7)

Sezione audio

Distorsione armonica totale 0,02 %

NOTA: Questo valore è misurato sul CONNECTOR del cavo di sistema come riferimento.

Ingresso digitale*¹:

DIGITAL IN: da -21 dBm a -15 dBm
(OPTICAL) (660 nm ±30 nm)

*¹ Corrispondente a Linear PCM, Dolby Digital e DTS Digital Surround (con frequenza di campionamento a 32 kHz, 44,1 kHz e 48 kHz)

Sezione video

Sistema video: PAL
Risoluzione orizzontale: 500 linee
Rapporto segnale/rumore: 64 dB
(Segnale composito quando si seleziona "RGB")
Livello di uscita video

Composito: 1,0 V(p-p)/75 Ω
S-video-Y: 1,0 V(p-p)/75 Ω
S-video-C: 0,3 V(p-p)/75 Ω
Componente-Y: 1,0 V(p-p)/75 Ω
Componente-Pb/Pr: 0,7 V(p-p)/75 Ω
RGB: 0,7 V(p-p)/75 Ω

Sezione sintonizzatore

Gamma di sintonia

FM: da 87,50 MHz a 108,00 MHz
AM (MW): da 522 kHz a 1 629 kHz

Generali

Alimentazione: CA 230 V ~, 50 Hz
Potenza assorbita: 18 W (in funzionamento)
2,0 W (in modalità di attesa)
Dimensioni (L × A × P): 435 mm × 58 mm × 319 mm
Peso: 3,5 kg

■ Subwoofer (SP-PWS9/SP-PWS7)

Sezione amplificatore

Anteriore/Centrale/Surround: 80 W per canale, RMS su 6 Ω (Centrale/Surround)/120 W per canale, RMS su 4 Ω (Anteriore) a 1 kHz, con distorsione armonica totale del 10 %.

Subwoofer: 120 W, RMS su 4 Ω a 100 Hz, con distorsione armonica totale del 10 %.

Sezione diffusori

Altoparlante: 16 cm
Bass-reflex, con schermatura magnetica
Gamma di frequenza: da 30 Hz a 200 Hz

Generali

Alimentazione: CA 230 V ~, 50 Hz
Potenza assorbita: 110 W (in funzionamento)
0 W (in modalità di attesa)

Dimensioni (L × A × P): 170 mm × 412 mm × 444 mm
Peso: 12,0 kg

■ Diffusori satelliti

Diffusori anteriori (SP-THS9F)

Altoparlanti: 5,5 cm × 2,
3,0 cm
Bass-reflex, con schermatura magnetica

Potenza massima gestibile: 120 W
Impedenza: 4 Ω
Gamma di frequenza: da 95 Hz a 40 kHz
Dimensioni (L × A × P):

250 mm × 1 103 mm × 250 mm
Peso: 3,67 kg

Diffusori surround (SP-THS9S)

Altoparlanti: 5,5 cm × 2,
3,0 cm
Bass-reflex, con schermatura magnetica

Potenza massima gestibile: 80 W
Impedenza: 6 Ω
Gamma di frequenza: da 90 Hz a 30 kHz
Dimensioni (L × A × P):

250 mm × 1 103 mm × 250 mm
Peso: 3,77 kg

Diffusore centrale (SP-THS9C)

Altoparlanti: 5,5 cm × 2,
3,0 cm
Bass-reflex, con schermatura magnetica

Potenza massima gestibile: 80 W
Impedenza: 6 Ω
Gamma di frequenza: da 90 Hz a 40 kHz
Dimensioni (L × A × P):

209 mm × 85 mm × 92 mm
Peso: 0,87 kg

■ Diffusori satelliti

Diffusori anteriori (SP-THS7F)

Altoparlanti:
Woofer: 8,0 cm
Tweeter: 1,5 cm
Bass-reflex, con schermatura magnetica
Potenza massima gestibile: 120 W
Impedenza: 4 Ω
Gamma di frequenza: da 90 Hz a 20 kHz
Dimensioni (L × A × P): 104,5 mm × 139 mm × 101 mm
Peso: 0,7 kg

Diffusori surround (SP-THS7S)

Altoparlanti: 8,0 cm
Bass-reflex, con schermatura magnetica
Potenza massima gestibile: 80 W
Impedenza: 6 Ω
Gamma di frequenza: da 80 Hz a 20 kHz
Dimensioni (L × A × P): 111,5 mm × 139 mm × 106,5 mm
Peso: 0,52 kg

Diffusore centrale (SP-THS9C)

Altoparlanti: 5,5 cm × 2,
3,0 cm
Bass-reflex, con schermatura magnetica
Potenza massima gestibile: 80 W
Impedenza: 6 Ω
Gamma di frequenza: da 90 Hz a 40 kHz
Dimensioni (L × A × P): 209 mm × 85 mm × 92 mm
Peso: 0,87 kg

I modelli e le caratteristiche tecniche sono soggetti a modifica senza preavviso.

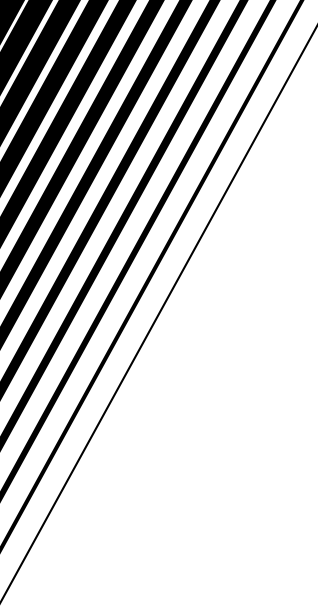

Free Manuals Download Website

<http://myh66.com>

<http://usermanuals.us>

<http://www.somanuals.com>

<http://www.4manuals.cc>

<http://www.manual-lib.com>

<http://www.404manual.com>

<http://www.luxmanual.com>

<http://aubethermostatmanual.com>

Golf course search by state

<http://golfingnear.com>

Email search by domain

<http://emailbydomain.com>

Auto manuals search

<http://auto.somanuals.com>

TV manuals search

<http://tv.somanuals.com>