

# JVC



LYT1942-001A

## CU-VD50U

ENGLISH

ESPAÑOL

DVD Burner  
**INSTRUCTIONS**

Grabador de DVD  
**MANUAL DE INSTRUCCIONES**

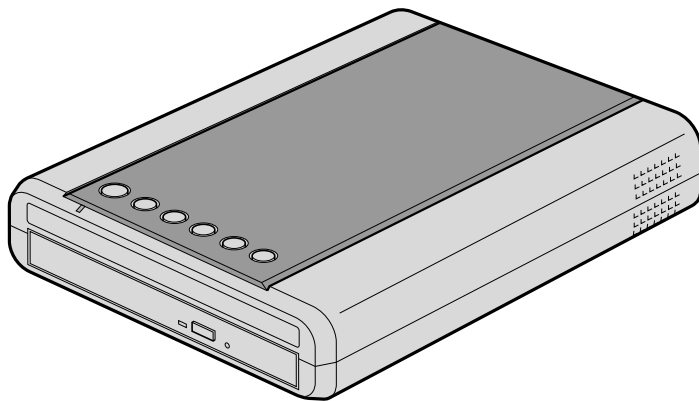

**For Customer Use:**

Enter the Model No. and Serial No. (located on the bottom of the burner) below. Retain this information for future reference.

**Model No.** \_\_\_\_\_

**Serial No.** \_\_\_\_\_

***This burner enables DVDs of videos recorded with the JVC Hard Disk Camera to be created without using a PC.***

- If you want to edit videos recorded with the camera and create your original DVDs, use the software provided with the camera for editing and creating DVDs.
- A provided data writing software Power2Go 5.5 Lite can be used for writing data. However, it cannot be used to edit videos or create DVDs.
- The burner does not include support for Macintosh.

**Dear Customer,**

Thank you for purchasing this burner. Before use, please read the safety information and precautions contained in pages 2 and 3 to ensure safe use of this product.

## Safety Precautions

**IMPORTANT:**

In the event that any of the following occur, remove the plug and make a request for repair to the dealer.

- Smoke or abnormal odor is emitted
- Damage from being dropped
- Water or an object enters inside

**CAUTION:**

A UNIT IS A CLASS 1 LASER PRODUCT. HOWEVER THIS UNIT USES A VISIBLE LASER BEAM WHICH COULD CAUSE HAZARDOUS RADIATION EXPOSURE IF DIRECTED. BE SURE TO OPERATE THE UNIT CORRECTLY AS INSTRUCTED.

WHEN THIS UNIT IS PLUGGED INTO THE WALL OUTLET, DO NOT PLACE YOUR EYES CLOSE TO THE OPENING OF THE DISC TRAY AND OTHER OPENINGS TO LOOK INTO THE INSIDE OF THIS UNIT.

USE OF CONTROLS OR ADJUSTMENTS OR PERFORMANCE OF PROCEDURES OTHER THAN THOSE SPECIFIED HEREIN MAY RESULT IN HAZARDOUS RADIATION EXPOSURE. DO NOT OPEN COVERS AND DO NOT REPAIR YOURSELF. REFER SERVICING TO QUALIFIED PERSONNEL.

CLASS 1 LASER PRODUCT  
REPRODUCTION OF LABELS  
WARNING LABEL INSIDE OF THE UNIT

|                  |  |
|------------------|--|
| <b>CAUTION</b>   | CLASS 3B VISIBLE AND INVISIBLE LASER RADIATION WHEN OPEN, AVOID EXPOSURE TO THE BEAM.  |
| <b>ATTENTION</b> | RADIATIONS LASER VISIBLES ET INVISIBLES DE CLASSE 3B QUAND OUVERT. ÉVITEZ TOUT EXPOSITION AU FAISCEAU.   |
| <b>ADVARSEL</b>  | KLASSE 3B SYNLIG OG USYNLIG LASERSTRÅLING VED ÅBNING. UNDGÅ UDSÆTTELSE FOR STRÅLING.   |
| <b>VARO!</b>     | AVARTESSA OLET AILTAINA NÄKYVÄLLE JA NÄKYMÄTTÖMÄLLE LUOKAN 3B LASERISÄTEKYLLE. ÄLÄ KATSO SÄTEESEEN.  |
| <b>WARNING</b>   | KLASSE 3B SYNLIG OCH USYNLIG LASERSTRÅLNING NÄR DENNA DEL ÄR ÖPPNAD. UNDVIK ATT UTSÄTTA ÖGON FÖR STRÅLEN. BE BEHÖRFNETER ABEDECKUNG IST SICHTBARE UND UNSICHTBARE LASERSTRÄHLUNG DER KLASSE 3B IM GERÄTEGRÜNDE VORHANDEN. NICHT DEM LASERSTRAHL AUSSETZEN! |
| <b>VORSICHT</b>  | PRECAUCIÓN CUANDO SE ABRE HAY RADIACIÓN LÁSER DE CLASE 3B VISIBLE E INVISIBLE. EVITE LA EXPOSICIÓN A LOS RAYOS LÁSER.  |
|                  | 注意 ここを開くと CLASS 3B の可視レーザー光及び不可視レーザー光が出ます。ビームを直接見たり、触れたりしないこと。   |

This unit applies to the standard "IEC60825-1:2001" for laser products.

The socket-outlet shall be installed near the equipment and shall be easily accessible.

**ATTENTION:**

This unit contains microcomputers. External electronic noise or interference could cause malfunctioning. In such cases, switch the unit off and unplug the mains power cord. Then plug it in again and turn the unit on. Take out the disc. After checking the disc, operate the unit as usual.

**CAUTION:**

To avoid electric shock or damage to the unit, first firmly insert the small end of the power cord into the AC Adapter until it is no longer wobbly, and then plug the larger end of the power cord into an AC outlet.

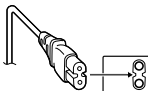

The mains plug shall remain readily operable.  
• Remove the mains plug immediately if the burner functions abnormally.

If malfunctioning occurs, stop using the unit immediately and consult your local JVC dealer.

**Caution on Replaceable lithium battery**

The battery used in this device may present a fire or chemical burn hazard if mistreated. Do not recharge, disassemble, heat above 100 °C or incinerate. Replace battery with Panasonic (Matsushita Electric), Sanyo, Sony or Maxell CR2025. Danger of explosion or Risk of fire if the battery is incorrectly replaced.

- Dispose of used battery promptly.
- Keep away from children.
- Do not disassemble and do not dispose of in fire.

**For USA-California Only**

This product contains a CR Coin Cell Lithium Battery which contains Perchlorate Material – special handling may apply.

See [www.dtsc.ca.gov/hazardouswaste/perchlorate](http://www.dtsc.ca.gov/hazardouswaste/perchlorate)

**WARNING:**

Batteries shall not be exposed to excessive heat such as direct sunshine, fire or the like.

**Declaration of Conformity (for owners in the U.S.A.)**

Model Number : CU-VD50U  
Trade Name : JVC  
Responsible party : JVC AMERICAS CORP.  
Address : 1700 Valley Road Wayne, N. J. 07470

Telephone Number : 973-317-5000

This device complies with Part 15 of FCC Rules. Operation is subject to the following two conditions: (1) This device may not cause harmful interference, and (2) this device must accept any interference received, including interference that may cause undesired operation.

**(For owners in the U.S.A.)**

Changes or modifications not approved by JVC could void the user's authority to operate the equipment. This equipment has been tested and found to comply with the limits for a Class B digital device, pursuant to Part 15 of the FCC Rules. These limits are designed to provide reasonable protection against harmful interference in a residential installation. This equipment generates, uses, and can radiate radio frequency energy and, if not installed and used in accordance with the instructions, may cause harmful interference to radio communications. However, there is no guarantee that interference will not occur in a particular installation. If this equipment does cause harmful interference to radio or television reception, which can be determined by turning the equipment off and on, the user is encouraged to try to correct the interference by one or more of the following measures: Reorient or relocate the receiving antenna. Increase the separation between the equipment and receiver.

Connect the equipment into an outlet on a circuit different from that to which the receiver is connected. Consult the dealer or an experienced radio/ TV technician for help.

**(For owners in Canada)**

- FOR USE WITH MODEL NO. AP-V50U (AC ADAPTER).
- POUR UTILISER AVEC MODELE AP-V50U (ADAPTEUR C.A.).

This Class B digital apparatus complies with Canadian ICES-003.

Cet appareil numérique de la classe B est conforme à la norme NMB-003 du Canada.

The I/O button does not completely shut off mains power from the unit, but switches operating current on and off. "I" shows electrical power standby and "O" shows ON.

**Safety Precautions for the Burner**

Be sure to observe the following precautions. Failing to do so may result in electric shock, fire, injury, or malfunction.

- Do not disassemble, dismantle, or modify the equipment. Requests for repair and inspection should be made to the dealer.
- Do not insert metal or combustible objects or pour water or other liquids inside the burner.
- Turn off the power when connecting equipment.
- Remove the plug when the burner will not be used for a prolonged time or prior to cleaning (electricity flows through the equipment even when the power is off).
- Do not block the ventilation holes of the burner.
- Do not use where there is condensation. Suddenly carrying the burner from a cold location to a hot location may result in the formation of drops, which may cause a malfunction or failure.
- Do not cause the burner to vibrate when discs are in.

**Safety Precautions for Accessories**

- When using the AC adapter, the power cord, and the USB cable, be sure to observe the following precautions. Failing to do so may result in electric shock, fire, injury, or malfunction.
- Do not insert or remove the plug when your hands are wet.
- Fully insert the plug into the outlet.
- Keep dust and metal objects away from the plug.
- Do not damage the cord.
- Place the cord where it will not trip someone up.
- Do not use when thunder can be heard.
- Do not dismantle.
- Do not use for any product other than this one.
- Do not play the provided CD-ROM with an audio player. Doing so may damage the circuits or speakers.

**Safety Precautions for Discs**

Do not use the following discs.

- Cracked discs
- Deeply scratched discs

**Installation**

Do not install in any of the following locations.

- Humid location
- Location of 60 °C or above
- Location subject to direct sunlight
- Location where overheating is likely
- Dusty or smoky locations
- Locations subject to oily smoke or steam such as a kitchen counter or beside a humidifier
- Unstable location
- Bathroom
- Dusty places
- Slanted location

**ATTENTION:****On placing the unit:**

Some TVs or other appliances generate strong magnetic fields. Do not place such appliances on top of the unit as it may cause picture disturbance.

**When moving the product:**

Press I/O to turn off the power, and wait at least 30 seconds before unplugging the power cord. Then, wait at least 2 minutes before moving the product.

## Getting Ready to Copy to a DVD!

### 1 Get ready a recommended disc

Use DVD-R, DVD-RW or DVD-R DL disc of the brands listed below. DVD+R, DVD+RW and DVD-RAM discs cannot be used.

|       | DVD-R                    | DVD-RW | DVD-R DL (Single-sided double layer) |
|-------|--------------------------|--------|--------------------------------------|
| Brand | JVC, TDK, Verbatim, SONY | JVC    | JVC, Verbatim                        |

- Caution**
- DVD-R DL (single-sided double layer) discs can be used only when the burner is connected to a high definition Everio camera.
  - Use a commercially available cleaning cloth to wipe the disc gently if there are any fingerprints or dirt. Applying too much strength will result in scratches.
  - Do not use discs that are scratched.

### 2 Connect

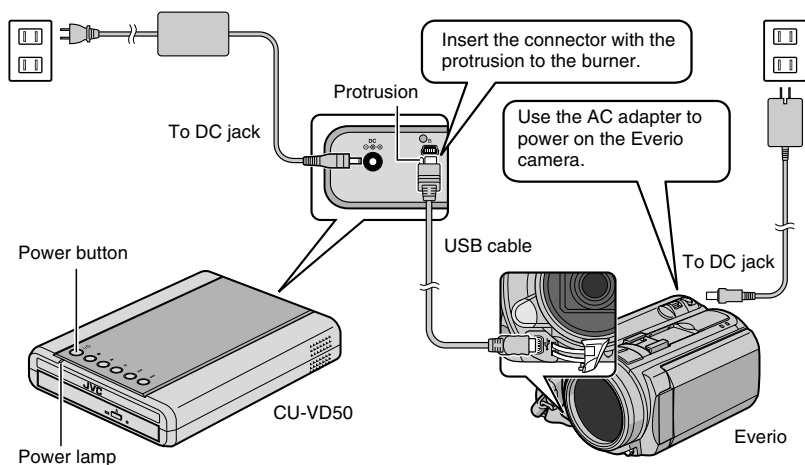

### 3 Press the power button to turn on the burner

- The power lamp changes from **blinking orange** to **steady orange**.

• When an AVCHD disc (P. 15) is inserted into a device that is not AVCHD-compatible, you may not be able to eject the disc. To eject the disc, refer to the instruction manual of your device.

#### 4 Open the tray and insert the disc

**Caution**

- The tray cannot be opened/closed when the burner is off.

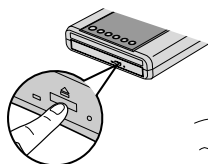

- ① Press the eject button.

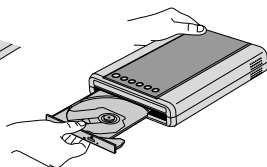

- ② Pull out completely.

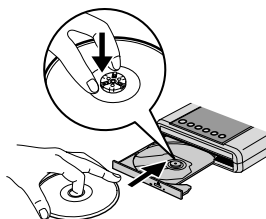

- ③ Insert firmly into place.

#### 5 Close the tray

- Push in until the tray **snaps in**.

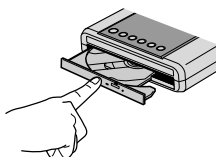

#### 6 Open the LCD monitor

- The Everio camera turns on.
- The power lamp on the burner changes from **orange** to **green** light.

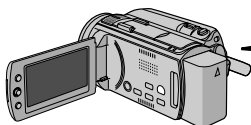

An hourglass (⌚) is displayed when the burner is recognizing the disc. When completed, the following screen appears.

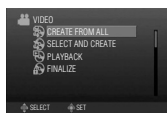

### Pay attention to the following!

- Do not touch the recording side

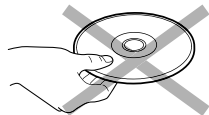

- Do not place any objects on top

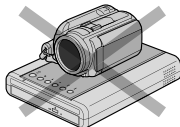

- Do not topple
- Do not subject to mechanical shock

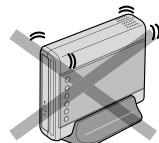

★ Recording or playback may not function properly if the disc is scratched or dirty.

# Copying Videos to a DVD

Operate on the Everio camera.

★ Depending on the model connected, the on-screen display may differ from those shown below.

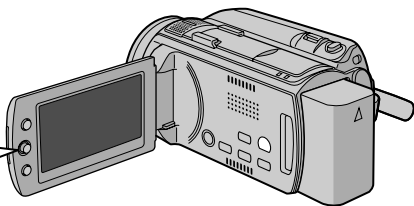
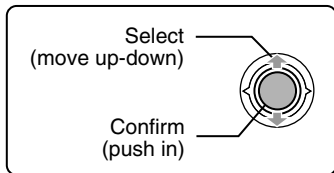

## 1 Select "CREATE FROM ALL"

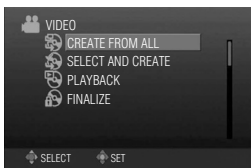

## 4 Select "Yes"

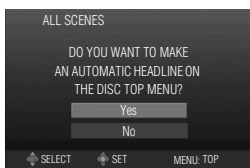

## 2 Select "ALL SCENES"

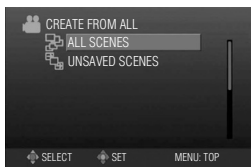

## 5 Select "EXECUTE"

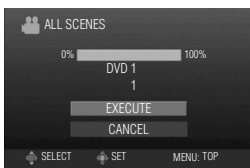

## 3 Select "OK"



## 6 Press "OK"

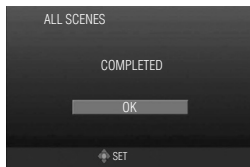

**Copy completed!**

- Do not turn off the power or remove the USB cable while the the hourglass or the copy in progress screen is displayed.

### Note

You can also choose to copy your favorite scenes. For details, refer to the instruction manual of the Everio camera.

# Playing Videos Stored on the DVD

## 1 Connect this burner to the TV

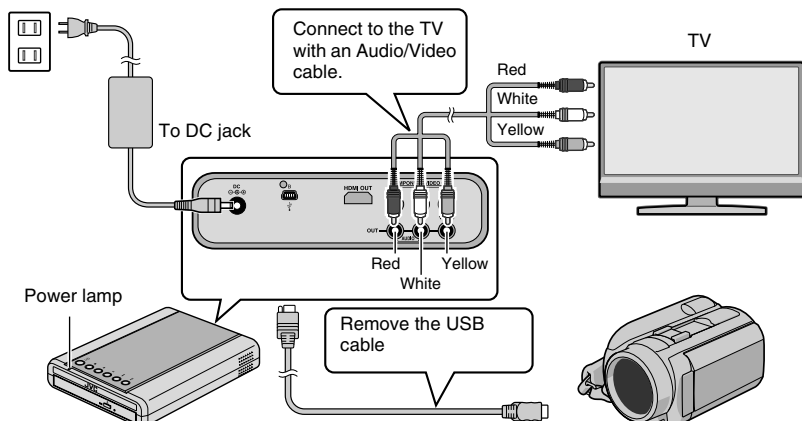

• For details, refer to “Connecting to the TV” (P.12, 13).

## 2 Remove the USB cable

- The power lamp on the burner changes as follows.  
Green → Blinking orange → Orange
- When the USB cable is removed, the playback navigator appears automatically. (About 40 seconds.)

(Playback navigator screen on the TV)

### Caution

- An unfinalized disc cannot be played back properly. Refer to the instruction manual of the Everio camera and finalize the disc.



## 3 Use the selection keys on the remote control to select the video to play back and press the ENTER button.

**Playback begins!**

- When the power lamp blinks slowly in red due to a drop in the burner's interior temperature, some functions will not work and there will be no image displayed on the TV screen. Wait until the power lamp stops blinking in red before operating this burner.

# Contents

|   |    |
|---|----|
| ● Safety Precautions .....  | 2  |
| ● Getting Started.....  | 9  |
| Accessories .....   | 9  |
| Placing the Burner.....   | 9  |
| ● Names and Functions of Each Part .....                          | 10 |
| Front and Top Panel.....  | 10 |
| Rear Panel.....   | 10 |
| Remote Control .....  | 11 |
| ● Connecting to the TV .....                                      | 12 |
| Connecting to a TV with HDMI Input Terminal .....                 | 12 |
| Connecting to a TV with Component Video Input Connectors .....    | 13 |
| Connecting to a TV with Audio/Video Input Connectors.....         | 13 |
| ● Copying Everio Video to a DVD .....                             | 14 |
| Connecting to an Everio Camera .....                              | 14 |
| Creating AVCHD Disc/Data Disc/DVD-Video.....                      | 15 |
| ● Copying from PC to DVD .....                                    | 16 |
| Connecting to a PC .....  | 16 |
| Copying to a DVD.....   | 16 |
| Computers That Can Be Used .....                                  | 17 |
| Installing CyberLink Power2Go 5.5 Lite .....                      | 18 |
| CyberLink Power2Go 5.5 Lite Contact Information .....             | 20 |
| ● Folder Configuration .....                                      | 21 |
| When Copying from High Definition Everio to Data Disc.....        | 21 |
| When Copying from High Definition Everio to AVCHD Disc.....       | 22 |
| When Creating and Storing Desired Folders and Files on a PC ..... | 22 |
| ● Playing Images Stored on the DVD.....                           | 23 |
| Viewing Images Copied from the High Definition Everio .....       | 23 |
| Viewing DVD-Video Copied from Everio .....                        | 27 |
| ● Changing the Playback Settings.....                             | 29 |
| ● Operate in Conjunction with TV via HDMI.....                    | 31 |
| ● Viewing High Quality Images .....                               | 33 |
| ● Settings Menu .....   | 34 |
| Menu Operation Procedures .....                                   | 34 |
| Settings Menu Items and Descriptions .....                        | 35 |
| ● Screen Displays.....  | 39 |
| ● Troubleshooting .....   | 41 |
| ● Error Messages.....   | 45 |
| ● Other Information .....   | 46 |
| ● Specifications .....  | 48 |



# Getting Started

## Accessories

If there are any items missing, please consult your authorized dealer.

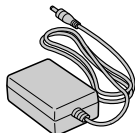

AC adapter  
(AP-V50U)

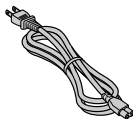

Power cord

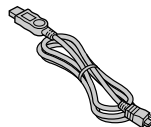

USB cable  
Mini A – Mini B type

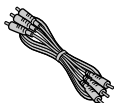

Audio/Video cable

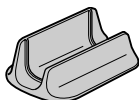

Stand



Remote control  
(RM-V55U)



DVD-R (blank disc) x 1  
CD-ROM (data writing  
software) x 1

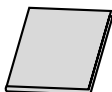

Instruction manual  
(this manual), other  
printed material



Do not use the provided AC adapter and power cord for other devices. In addition, do not use AC adapter and power cord other than those provided with this burner. Doing so may result in electric shock or fire.

## Placing the Burner

### Horizontal orientation

Take note of the top and bottom of the burner and place it in the horizontal orientation.

### Vertical orientation

Align the groove on the bottom of this burner with the bulge on the stand and fix the burner securely on the stand.

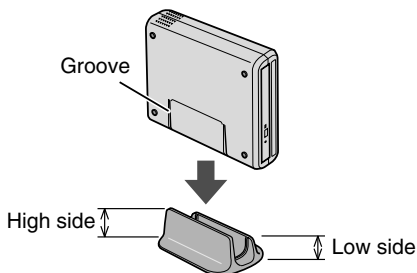

# Names and Functions of Each Part

## Front and Top Panel

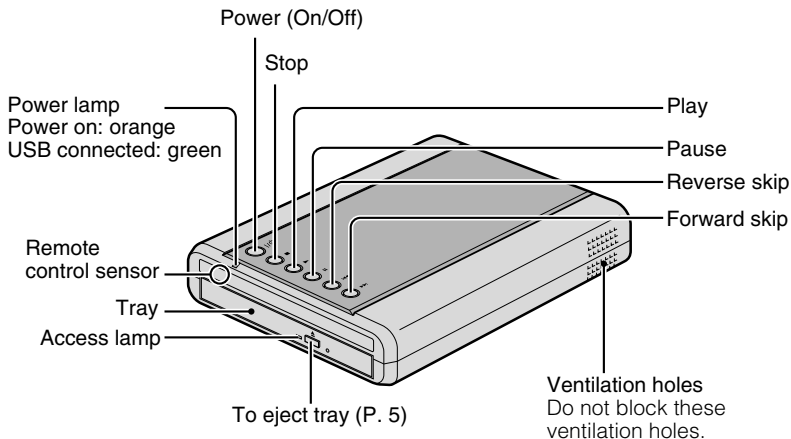

## Rear Panel

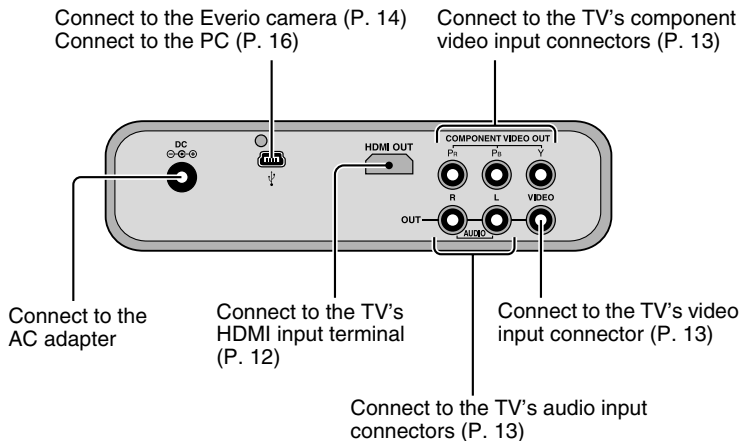

## Remote Control

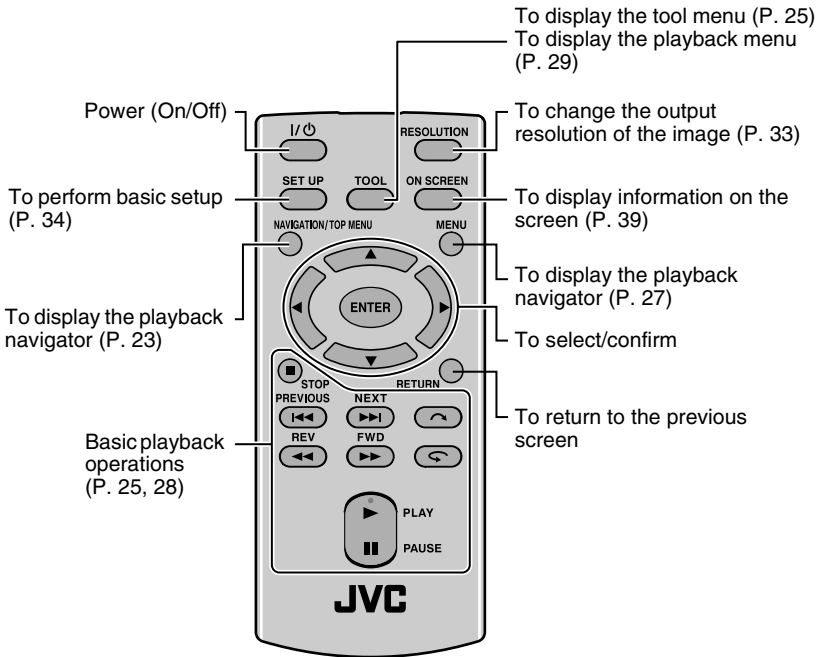

### Note

- If the burner responds poorly to the remote control, the battery of the remote control is weak. Replace it with a new battery. Insert correctly according to the ⊕ and ⊖ directions indicated.
- If problem occurs while using the remote control, remove the battery and insert it again before operating the remote control.

### ■ When using the remote control for the first time

Pull out the insulation sheet

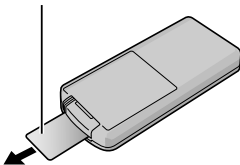

### ■ When replacing the battery

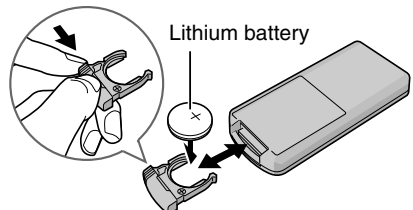

# Connecting to the TV

## Connecting to a TV with HDMI Input Terminal

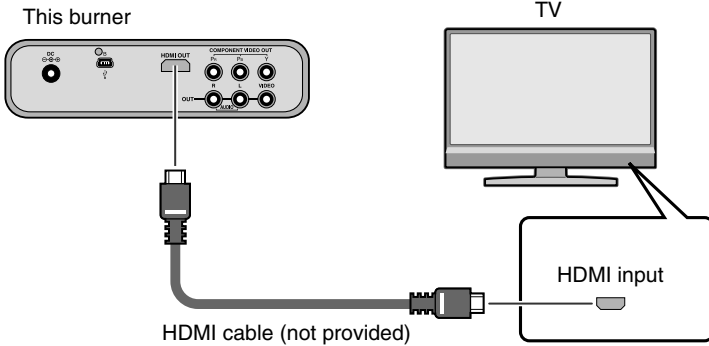

### Note

- Images can only be displayed on a High-bandwidth Digital Content Protection (HDCP) monitor.
- We recommend using the Category 2 HDMI cable (High Speed cable) for viewing in higher picture quality.

## Connecting to a TV with Component Video Input Connectors

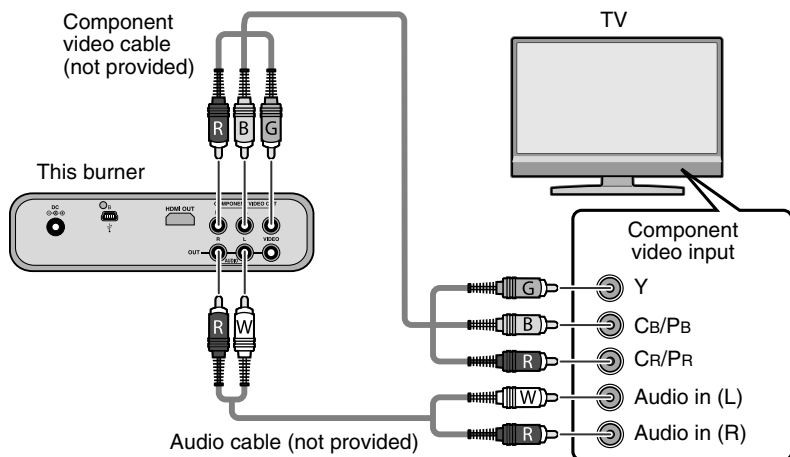

EN

ES

### Note

- Connect to a High-bandwidth Digital Content Protection (HDCP) monitor when using an HDMI-DVI conversion cable.

## Connecting to a TV with Audio/Video Input Connectors

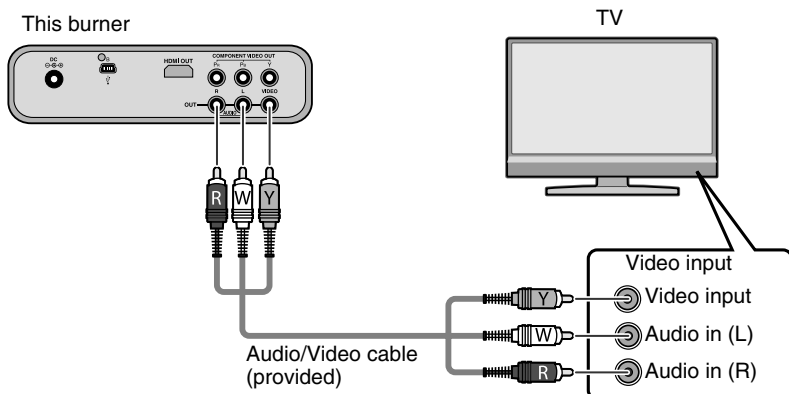

# Copying Everio Video to a DVD

By connecting this burner to an Everio camera, you can easily copy recorded images to a DVD.

## Connecting to an Everio Camera

- Preparations
- Everio: Off
  - This burner: Off

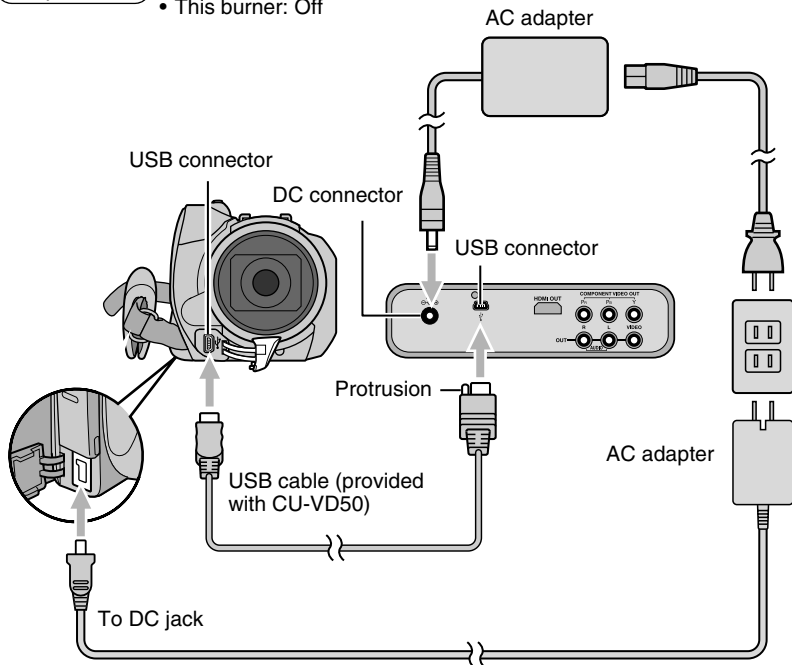

### Note

- When the USB cable is connected, all buttons on the remote control of this burner are not functional except the power button.



## Creating AVCHD Disc/Data Disc/DVD-Video

### Discs that can be created on this burner

|            | Copy   | Playback  |
|------------|--|---|
| AVCHD Disc | High definition videos in AVCHD format.      | Can be played back on AVCHD-compatible devices (such as Blu-ray recorder) or this burner. (P. 23) |
| Data Disc  | High definition videos in MPEG-2 format.     | Play back on this burner. (P. 23)<br>Cannot be played back on other devices.                      |
| DVD-Video  | Standard definition videos in MPEG-2 format. | Can be played back on DVD recorder, DVD player or this burner. (P. 27)                            |

- High definition Everio GZ-HD30/HD40 supports both AVCHD and MPEG-2 format recording. Other high definition Everio supports MPEG-2 format recording. (As of May 2008.)

#### Preparations

- Mode switch on Everio:  
 or  mode (depending on the item to be copied)
- This burner: On

### 1 Turn on Everio

- The Backup menu will appear on the Everio's LCD monitor.

### 2 Insert a new disc

- Refer to page 5 on how to insert the disc.
- Refer to page 4 for the recommended discs.

### 3 Create a AVCHD disc, data disc or DVD-Video

- Refer to the instruction manual of your Everio camera on how to create a AVCHD disc, data disc or DVD-Video.

#### Note

- Depending on the model connected, still images cannot be copied. For details, refer to the instruction manual of the Everio camera.
- Do not turn off this burner while data is being written to the disc. The disc cannot be ejected during data writing. Wait until writing finishes.
- The remote control is not operable when this burner is connected to the Everio.

EN

ES

# Copying from PC to DVD

This burner can be used as a DVD burner when connected to a PC. And you can use the provided software to copy to a DVD.

## Connecting to a PC

### Preparations

- Everio: Off
- This burner: Off

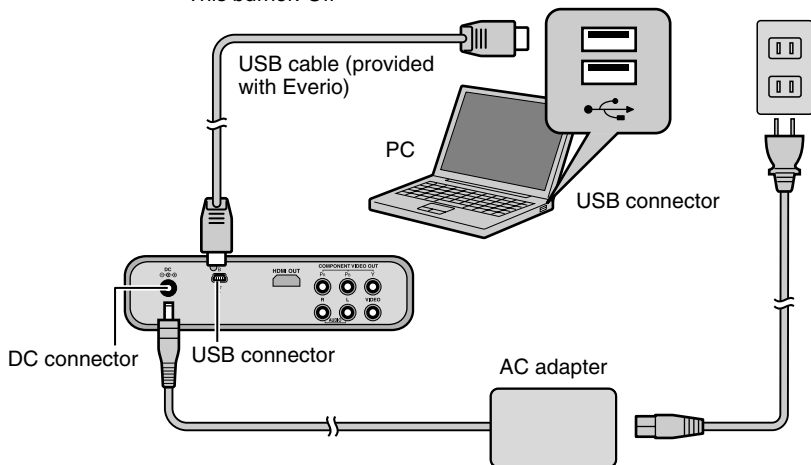

## Copying to a DVD

### 1 Turn on this burner and the PC

- Install the CyberLink Power2Go 5.5 Lite software if you have not done so. (P. 18)

### 2 Insert a new disc

- Refer to page 5 on how to insert the disc.
- Refer to page 4 for the recommended discs.

### 3 Use Power2Go to copy to a DVD

- ① Use Power2Go to create a folder.
  - Use alphanumeric characters when entering the folder names or file names. You can enter up to 40 characters.
- ② Under the "Burner" tab in the Power2Go "Configuration/Information" menu, check the box next to "Close disc". Confirm that the file system under the data tab is set to "UDF 1.5". Video playback will not function properly if the disc was created with the file system set to "ISO9660/Joliet".
- ③ Copy files such as JTS, TPD and JPG into the folder.



**Note**

- For details on using Power2Go, refer to the User's guide, Help and Readme files installed with the software. You can access the User's guide, Help and Readme files from the Start menu on the PC.
- To get customer support and to register the software, you need the following product key (CD-Key):  
PXNVM-NWE4G-XQD9Q-CU9DX-3FQFN-NAKUS
- This burner cannot be used to write files into CD-R or CD-RW discs. Refer to page 51 for the recommended discs.
- This burner does not response to all the functions of Power2Go 5.5 Lite.
- Power2Go 5.5 Lite does not support conversion of audio files to MP3 format.
- When the "Enter Activation Key" screen appears while using Power2Go 5.5 Lite, close the screen without entering the activation key.

EN

ES

**■ Removing USB cable from PC**

- ① Carry out removing of hardware on the PC.
- ② Remove the USB cable.

**Caution**

- To play back disc created on a PC on this burner, follow the following procedure.  
Insert the disc into this burner. After disc recognition, press the NAVIGATION/TOP MENU button to display the playback navigator. (P. 23)
- For data disc created on a PC, the date and time displayed will not be accurate.

**Computers That Can Be Used**

CyberLink Power2Go 5.5 Lite can be used on computers satisfying the following conditions.

|                             |  |
|-----------------------------|--|
| <b>Operating system</b>     | Windows® XP Home Edition (pre-installed)<br>Windows® XP Professional (pre-installed)<br>Windows Vista™ Home Basic (32-bit edition, pre-installed)<br>Windows Vista™ Home Premium (32-bit edition, pre-installed) |
| <b>Connector</b>            | USB 2.0/1.1 connector (*)  |
| <b>CPU</b>                  | Intel® Pentium® III, at least 800 MHz<br>(Intel® Pentium® 4, at least 2 GHz recommended)   |
| <b>RAM</b>                  | At least 128 MB (at least 256 MB recommended)  |
| <b>Free hard disk space</b> | At least 50 MB for installation<br>At least 5 GB recommended for creating DVDs   |
| <b>Display</b>              | Must be capable of displaying 800 x 600 dots   |

\* If you use USB 1.1 cable, it will take approximately 3 hours to write one DVD.

## Installing CyberLink Power2Go 5.5 Lite

### Caution

- Do not play the provided CD-ROM in an audio player. It is not an audio CD. Playing this CD-ROM in an audio player will result in a loud high noise. It may also damage the circuit and speaker.

### 1 Insert the provided CD-ROM in the PC

#### Windows Vista:

- Click "Run INSTALL.EXE" on the "AutoPlay" screen.
- Click "Continue" on the "User Account Control" screen.
- The "Choose Setup Language" screen appears.

#### Windows XP:

- After a while, the "Choose Setup Language" screen appears.

### 2 Confirm the language and then click "OK"

- The following screen appears.



### 3 Click "Next"

- The "License Agreement" screen appears.

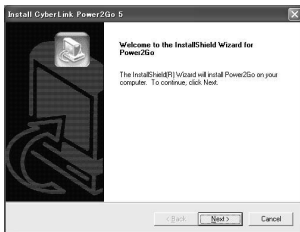

### 4 Confirm the contents and then click "Yes"

- The "Customer Information" screen appears.

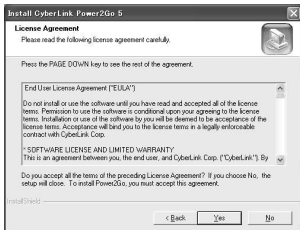

**5** Enter the “User Name” and “Company Name” and then click “Next”

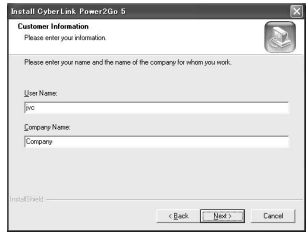

EN

ES

**6** Follow the on-screen instructions

- Installation starts.  
After a while, the “InstallShield Wizard Complete” screen appears.

**7** Click “Finish”

- The computer will restart and installation is completed.
- If the screen on the right does not appear, proceed to step **8**.



**8** Click “Finish”

- The “CyberLink Power2Go 5.5” Readme screen appears.



**9** Read the contents of the Readme

## CyberLink Power2Go 5.5 Lite Contact Information

For information on CyberLink Power2Go 5.5 Lite or other products, use the following contact information.

### ■ Telephone/fax support

| Location | Language                   | Office hours (Mon. to Fri.) | Phone #           | Fax #            |
|----------|----------------------------|-----------------------------|-------------------|------------------|
| Germany  | English / French / Spanish | 9:00 am to 5:00 pm          | +49-700-462-92375 | +49-241-70525-25 |

### ■ Paid voice support

| Location | Language | Office hours (Mon. to Fri.) | URL   |
|----------|----------|-----------------------------|---|
| U.S.A.   | English  | 1:00 pm to 10:00 pm CST     | <a href="http://www.cyberlink.com/english/cs/support/">http://www.cyberlink.com/english/cs/support/</a> |

### ■ Support web/e-mail

| Language         | URL/e-mail address  |
|------------------|---|
| English          | <a href="http://www.cyberlink.com/english/cs/support/new_site/support_index.html">http://www.cyberlink.com/english/cs/support/new_site/support_index.html</a> |
| French / Spanish | <a href="mailto:goCyberlink@aixtema.de">goCyberlink@aixtema.de</a>  |

# Folder Configuration

This shows the folder configuration when files are copied from a high definition Everio camera or a PC to a DVD.

## When Copying from High Definition Everio to Data Disc

EN

ES

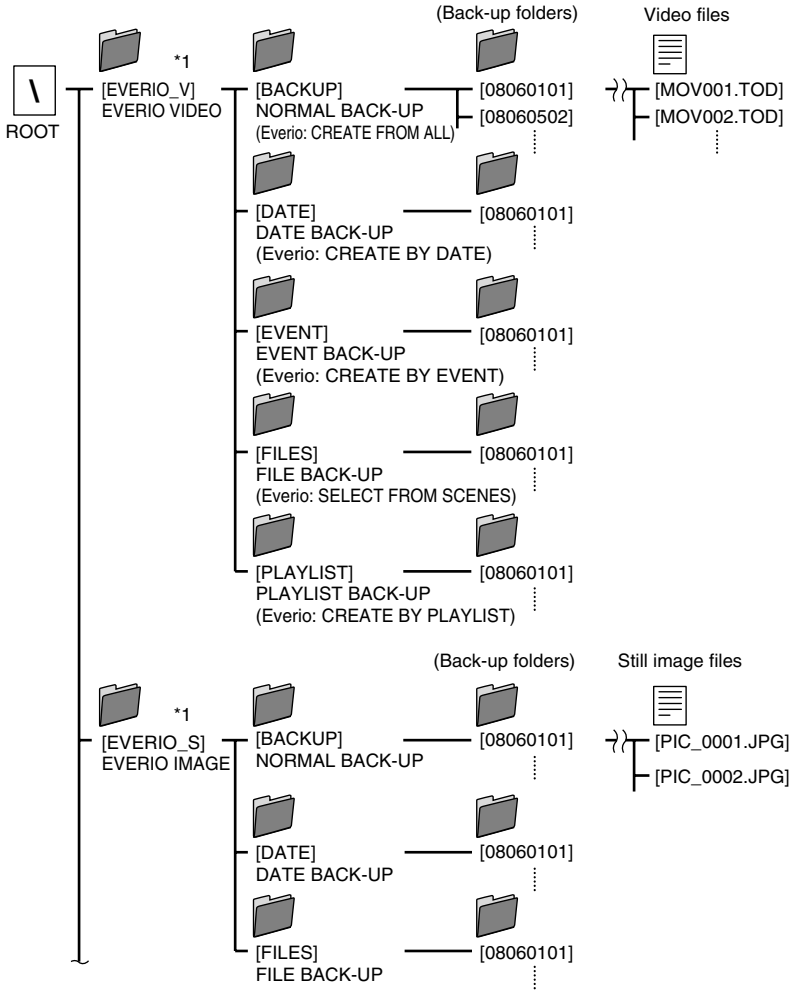

\*1 Video and still image files recorded on a high definition Everio camera that are copied to this burner will be stored in the "EVERIO\_V" and "EVERIO\_S" folders.

## When Copying from High Definition Everio to AVCHD Disc

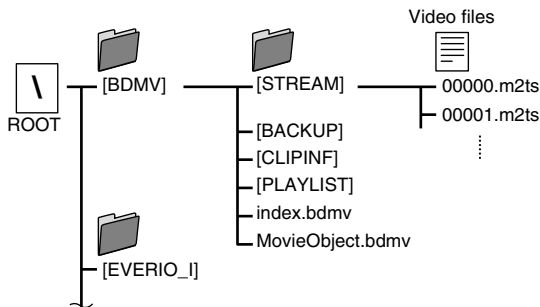

## When Creating and Storing Desired Folders and Files on a PC

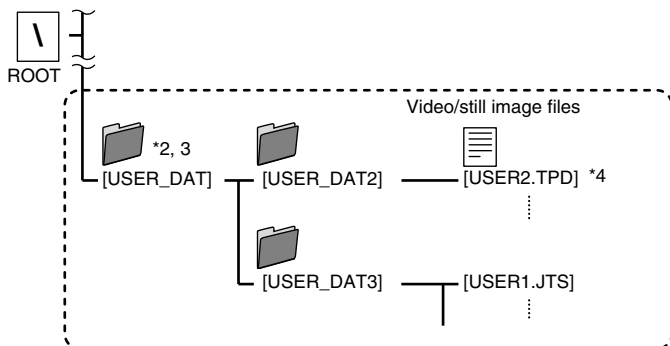

\*2 Create folders with Power2Go and copy the desired video and/or still image files into the folders. You can use any folder names and file names according to your preference. (Indicated as "USER\_DAT" in the illustration.)

\*3 Use Power2Go to copy the "USER\_DAT" folders to the DVD. (P. 16)

\*4 Files with the extension ".TPD" or ".JTS" are high definition Everio video files edited on the PC.

- Refer also to "Data format (extension)" (P. 49).

### Caution

- You can create folders and files with any names according to your preference; however do not use "EVERIO\_V" or "EVERIO\_S" as the folder name.
- Use alphanumeric characters when entering the folder names or file names. You can enter up to 40 characters.
- You can create up to 6 levels of folders. Playback is not possible if more than 6 levels are created.
- The total path length of the file is up to 240 characters.

# Playing Images Stored on the DVD

You can play back video and still images of Everio stored on a DVD.

## Viewing Images Copied from the High Definition Everio

### ■ To start viewing immediately after storing images on a DVD

- ① Remove the USB cable. (P. 14)
- ② Connect this burner to the TV.
  - For details on connection, refer to “Connecting to the TV” (P. 12, 13).
  - Check that the power lamp of this burner lights up in orange.
  - After pressing the power button, it will take about 25 seconds to display the intermediate screen. (P. 34)

### 1 Insert the disc containing the copied images and the playback navigator will appear

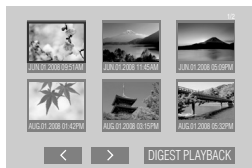

AVCHD disc



Data disc (video images)



Data disc (still images)

- It will take about 40 seconds to display the playback navigator.
- To alternate between video and still images on a disc that contains video and still images, switch using the TOOL MENU. (P. 25)
- For data disc (video), the file being selected is played back on its thumbnail. (Motion thumbnail) It will take several seconds to display all the eight thumbnails. And a little bit more time to show the motion thumbnail.
- The menu displayed may differ from the menu shown above when an AVCHD disc created on other devices is inserted.

### 2 Select and confirm on the file using the remote control

- ① Select

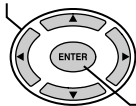

- ② Confirm

- Playback of the selected file starts.
- You can also press the PLAY button to play back.
- You can browse the pages using the PREVIOUS / NEXT ( ◀ / ▶ ) buttons.

#### Note

- To stop an AVCHD disc during playback, press the STOP button. When playback stops, the intermediate screen will appear. (P. 34)  
To display the playback navigator, press the NAVIGATION/TOP MENU button.

## ■ Digest Playback (for AVCHD disc only)

- Use the selection keys to select "DIGEST PLAYBACK" and press the ENTER button. The videos will be played back for several seconds consecutively.
- Press the NAVIGATION/TOP MENU button during playback to display the sub menu.

TO NORMAL PLAYBACK : Plays back the video normally.

TO INDEX MENU : Returns to the playback navigator screen.

## ■ To play back images in a different folder [for data disc (video/still images) only]

### 1 Display the folder list

- ① Select folder name

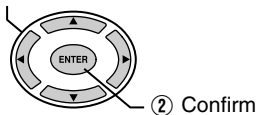

Folder Name



### 2 Select the folder to play back

- The playback navigator appears when the ENTER button is pressed. Select and confirm on the file to be played back.

- ① Select

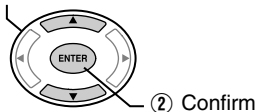

- You can also select the folder from the "TOOL MENU" (P. 25).
- Files are automatically sorted into the folders created depending on the item selected in the Backup menu of the high definition Everio.
- To play back images copied from the PC, select the edited video files. (P. 22)
- Select a folder name when you have created a folder on the PC according to your preference. (P. 22)

### Caution

- If images do not appear, check the resolution setting. (P. 33)
- For short video clips (less than 3 seconds), the image will freeze for a few seconds before playing the next file. (P. 44)
- For data disc (video), the image will freeze for a few seconds before continuing to the next folder.

### Note

- Depending on the still image standards, some images are displayed using a "?" thumbnail, and playback may fail in this case.
- Progressive JPEG files and special files created on the PC cannot be played back. Videos that are not playable are also displayed as "?".
- It may take some time to display the images if the size is too large or when there are too many files.
- For data disc (still images) created on a PC, files with less than 640 x 480 resolution will not be displayed in full screen.



## ■ Displaying the TOOL MENU [for data disc (video/still images) only]

You can switch between video/still images or display file details from the TOOL MENU.

Operate when playback navigator is displayed

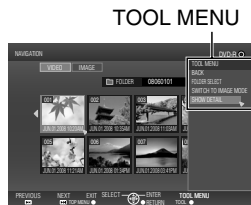
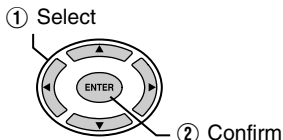
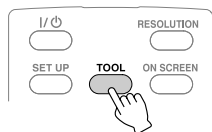

EN

ES





Select an item with the selection keys and press the ENTER button.









- **FOLDER SELECT:** Displays the folder list.
- **SWITCH TO IMAGE MODE :** Switches from video to still image.
- **(SWITCH TO VIDEO MODE:** Switches from still image to video.)
- **SHOW DETAIL:** Displays the file name, folder name, recorded date, and playback duration (for video) or image size (for still image). The playback duration display for video will not be available if the file has not been played back before.

### Note

- When the disc contains both videos and still images, the videos will be displayed first. To view still images, select "SWITCH TO IMAGE MODE" from the TOOL MENU.

## ■ Buttons that can be used during playback (AVCHD / data disc)

| Remote Control Button   |       | Description  |                        |
|---|-------|--|------------------------|
|   |       | Video Image Playback   | Still Image Playback   |
|     | PLAY  | Pressing this button when in the paused or variable speed playback mode resumes normal playback.   | Starts the slide show. |
|     | PAUSE | Pauses playback.   | Pauses the slide show. |
|  | STOP  | Stops playback.  | Stops the slide show.  |
|  | FWD   | Fast-forwards playback. Changes in the order of Search +1 to Search +3 with each press. Press the button when in the paused mode to enable forward playback frame by frame. Press and hold the button to slow down the playback speed. Pressing the button each time changes the playback speed between 1/16x, 1/4x, and 1/2x. | —                      |

| Remote Control Button   | Description          |   |   |
|---|----------------------|---|---|
|   | Video Image Playback | Still Image Playback  |   |
|    | REV                  | Rewinds playback. Changes in the order of Search -1 to Search -3 with each press. Press the button when in the paused mode to enable reverse playback frame by frame. (Not available for AVCHD disc.) Reverse playback at slow speed is not possible. | —   |
|    | NEXT                 | Displays the next video image.  | Displays the next still image.  |
|    | PREVIOUS             | Displays the beginning of the video image.  | Displays the previous still image.  |
|    | Skip                 | Advances the playback position by about 30 seconds. Pressing the button continuously advances the playback position by the number of times it is pressed.   | Rotates the still image by 90 degrees in the clockwise direction. (When in paused mode.)  |
|    | Replay               | Moves the playback position backward by about 7 seconds. Pressing the button continuously moves the playback position backward by the number of times it is pressed.  | Rotates the still image by 90 degrees in the anti-clockwise direction. (When in paused mode.)   |
|     | ENTER                | —   | Enlarges the still image. (2-step)<br>You can select the position to enlarge using the Up/Down/Left/Right buttons. Press the RETURN button to restore the original size. (When in paused mode.) |
|  | NAVIGATION /TOP MENU | Displays the playback navigator.  | Displays the playback navigator.  |
|  | TOOL                 | Displays the playback menu. (P. 29)   | Displays the playback menu. (P. 29)   |

## Viewing DVD-Video Copied from Everio

### ■ To start viewing immediately after storing images on a DVD

- ① Remove the USB cable. (P. 14)
- ② Connect this burner to the TV.
  - For details on connection, refer to “Connecting to the TV” (P. 12, 13).
  - Check that the power lamp of this burner lights up in orange.
  - After pressing the power button, it will take about 25 seconds to display the intermediate screen. (P. 34)

EN

ES

### ■ To play back the copied files

#### ① Insert the disc containing the copied images

- Playback starts automatically.

### ■ To select and play back a desired file

#### ① Insert the disc containing the copied images

- Playback starts automatically.

#### ② During playback, press the NAVIGATION/TOP MENU button to display the playback navigator

- Depending on the disc, you can display the playback navigator by pressing the MENU button.

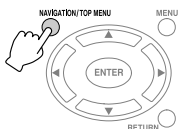

#### ③ Select and confirm on the file to play back

##### ① Select

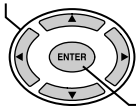

##### ② Confirm











#### Note

- To stop playback, press the STOP button. When playback stops, the intermediate screen will appear. (P. 34)  
To display the playback navigator, press the NAVIGATION/TOP MENU button.

#### Caution

- If images do not appear, check the resolution setting. (P. 33)

## ■ Buttons that can be used during playback (DVD-Video)

| Remote Control Button  | Description  |
|--|--|
|  PLAY      | PLAY<br>Pressing this button when in the paused or variable speed playback mode resumes normal playback.   |
|  PAUSE     | PAUSE<br>Pauses playback.  |
|  STOP     | STOP<br>Stops playback.  |
|  FWD      | FWD<br>Fast-forwards playback. Changes in the order of Search +1 to Search +3 with each press. Press the button when in the paused mode to enable forward playback frame by frame. Press and hold the button to slow down the playback speed. Pressing the button each time changes the playback speed between 1/16x, 1/4x, and 1/2x.      |
|  REV      | REV<br>Rewinds playback. Changes in the order of Search -1 to Search -3 with each press. Press the button when in the paused mode to enable reverse playback frame by frame. Press and hold the button to slow down the reverse playback speed. Pressing the button each time changes the reverse playback speed between -1/16x and -1/4x. |
|  NEXT     | NEXT<br>Displays the next video.   |
|  PREVIOUS | PREVIOUS<br>Displays the previous video.   |
|  Skip     | Skip<br>Advances the playback position by about 30 seconds. Pressing the button continuously advances the playback position by the number of times it is pressed.  |
|  Replay  | Replay<br>Moves the playback position backward by about 7 seconds. Pressing the button continuously moves the playback position backward by the number of times it is pressed.   |
|  TOOL   | TOOL<br>Displays the playback menu. (P. 29)  |

# Changing the Playback Settings

You can alter the method for playing back video/still images as well as the image settings.

Operate during playback

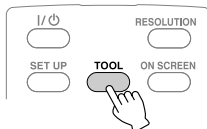

EN

ES

indicates the default settings during purchase of this product.

## DISC SETTING

If the disc contains more than one audio language, subtitle language or has multi-angle scenes, you can select with this setting.

|                |  |
|----------------|--|
| AUDIO LANGUAGE | Set the audio language to be played back.    |
| SUBTITLE       | Set the subtitle language to be displayed.   |
| CHANGE ANGLE   | Switch the angle (camera) to be played back. |

## PLAYBACK SETTING

|  |  |
|--|--|
| <b>REPEAT</b>  |  |
| For configuring settings on video playback and repeat playback of slide shows. |  |
| OFF  | Do not repeat.   |
| TITLE  | Repeats playback of the title. (For video images only.)  |
| CHAPTER  | Repeats playback between the chapters. (For AVCHD discs and DVD-Videos only.)  |
| FOLDER   | Repeats playback of files within a folder. (For files stored on the PC only.)  |
| ALL  | Repeats playback of all files*. (For data disc stored on high definition Everio only.)<br>* The files in the current folder are played back repeatedly when you play back from the playback navigator. |
| A-B  | Repeats playback between two predetermined points A and B. (For DVD-Videos only.)  |
| <b>CHANGE TITLE (For AVCHD discs and DVD-Videos only)</b>                      |  |
| Jumps to the specified title.  |  |
| <b>CHANGE CHAPTER (For AVCHD discs and DVD-Videos only)</b>                    |  |
| Jumps to the specified chapter.  |  |
| <b>SLIDESHOW INTERVAL (For still images only)</b>                              |  |
| 5 SEC / 10 SEC / 15 SEC  | For specifying the time for displaying images.   |
| <b>SLIDESHOW EFFECTS (For still images only)</b>                               |  |
| For specifying the fade effect when switching to another image.                |  |
| OFF  | Disable fade effect.   |
| ON   | Enable fade-in or fade-out from black color.   |

**VIDEO SETTING****You can only configure settings for video images.**

| PICTURE QUALITY  |  |
|--|--|
| For specifying the video image quality.  |  |
| NORMAL   | Set to this value under normal circumstances.  |
| CINEMA   | Plays back in cinema-like picture quality.   |
| FINE   | Plays back in clear sharply defined picture quality.   |
| SOFT   | Plays back in soft textured picture quality.   |
| USER SETTING   | Plays back images in the picture quality specified in "DETAIL SETTING".  |
| DIGITAL NOISE REDUCTION  |  |
| For specifying whether to enable noise removal from the image.                             |  |
| OFF  | Disable noise removal.   |
| ON   | Enable noise removal.  |
| DETAIL SETTING   |  |
| For specifying the advanced settings when "PICTURE QUALITY" is set to "USER SETTING".      |  |
| CONTRAST   | For specifying the image contrast level.   |
| BRIGHTNESS   | For specifying the image brightness level.   |
| SHARPNESS  | For specifying the image contour.  |
| COLOR  | For specifying the color intensity of the image.   |
| GAMMA  | For specifying the image gray level.   |
| 3DNR   | For specifying the image noise reduction.  |
| PROGRESSIVE OUTPUT   |  |
| For playing back the source material after converting to an appropriate progressive video. |  |
| AUTO1  | Automatically detects the film material and video material and converts to the appropriate progressive video.                |
| AUTO2  | In addition to "AUTO1", automatically detects the 30fps progressive video and converts to the appropriate progressive video. |
| VIDEO  | Converts the video material to the appropriate progressive video.  |

**Note** • Changing the setting may have no effect on some images.

# Operate in Conjunction with TV via HDMI

Connecting this burner to an HDMI-CEC-enabled TV using the HDMI cable allows you to utilize the following convenient functions.

EN

ES

## Preparations

- Connect an HDMI cable between this burner and the TV. (P. 12)
- Turn on the TV and set the HDMI-CEC related setting in its menu to “on”. (For details, refer to the instruction manual of the TV.)
- Turn on this burner and set “CONTROL WITH HDMI” under “CONNECTION SETTING” in the settings menu to “ON”. (P. 34, 37)

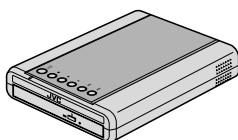

HDMI cable (not provided)



## Operation method 1

- Insert a disc. (Press the PLAY or NAVIGATION/TOP MENU button if the playback navigator does not appear.)



- The TV automatically switches to the HDMI input. (Turn on the TV beforehand.)

## Operation method 2

- This burner turns off automatically.



- Turn off the TV.

## Note

- Some TV will turn on automatically and switch to the HDMI input just by turning on this burner.
- Depending on the TV connected, the onscreen display language of this burner will automatically switched to the language that was being selected for the TV when the burner is turned on. (This is applicable only if this burner supports the language selected for the TV.)  
To use this burner using a language that differs from the onscreen display language of the TV, set “CONTROL WITH HDMI” to “OFF”.
- Malfunction may occur when devices such as amplifier and selector are connected. Set “CONTROL WITH HDMI” to “OFF”.

**Note**

- HDMI-CEC (Consumer Electronics Control) is an industry standard that enables interoperability between HDMI-CEC compliant devices that are connected via HDMI cables.
- Not all HDMI-compatible devices comply with the HDMI-CEC standard. The HDMI control function of this burner will not work when connected to these devices.
- This burner is not guaranteed to operate with all HDMI-CEC-enabled devices.
- Depending on the specifications of each HDMI-CEC-enabled device, some functions may not work with this burner. (For details, refer to the instruction manual of your TV.)
- Unintended operations may occur with some connected devices. In these cases, set "CONTROL WITH HDMI" to "OFF".

**Caution**

- HDMI control does not function when the USB cable is connected. Remove the USB cable if you want to use the HDMI control function.
- HDMI control does not function immediately after inserting the power cord to the AC outlet. Press the power button on this burner to turn it on.
- If the HDMI cable connection is changed, perform the following operations to allow this burner and the connected devices to recognize each other.
  - ① With the TV turned on, turn off and on this burner again.
  - ② Set the "CONTROL WITH HDMI" under "CONNECTION SETTING" in the settings menu to "OFF", then set to "ON" again.



# Viewing High Quality Images

You can change the video output resolution when this burner is connected to a high definition TV using a HDMI or component video cable.

Operate when in the intermediate screen\*

(Intermediate screen)

\* To display the intermediate screen, refer to page 34.

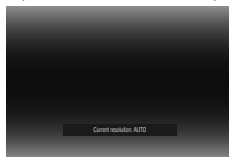
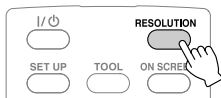

- Press the button each time to change the output resolution.

## ■ Connection using HDMI cable (“HDMI VIDEO MODE” : “ON”) (Resolutions not supported by the TV are not displayed.)

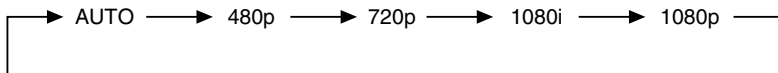

## ■ Connection using component video cable (“HDMI VIDEO MODE” : “OFF”, HDMI cable not connected)

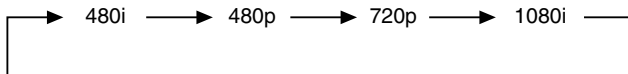

## ■ Connection using video cable

Setting is not necessary. “480i” is output regardless of the setting.

### Caution

- If this burner is connected to a TV that does not support the preset output resolution using a HDMI cable, the setting switches automatically to “AUTO”.
- When this burner is connected using a component video cable with the output resolution set to “1080i” or “720p”, the output resolution will be set to “480i” or “480p” if a DVD-Video disc is inserted.

### Note

- When the HDMI cable is connected, the resolution of the component connectors is fixed at “480i”. (“HDMI VIDEO MODE” : “ON”)
- When the resolution is set to “480p” for the HDMI cable connection, the “4:3 PAN&SCAN” or “4:3 LETTERBOX” display format under “MONITOR TYPE” in the settings menu will be selected if the image size is 4:3. (P. 35)

# Settings Menu

Change the settings of this burner according to the environment of use.

## Menu Operation Procedures

### Caution

- The SET UP button can only function when the intermediate screen (screen without image display) is displayed. If the playback navigator is displayed, press STOP (for AVCHD disc and DVD-Video) or NAVIGATION/TOP MENU (for data disc) to clear the screen.

Example: When changing "MONITOR TYPE" under "CONNECTION SETTING" from "16:9" to "4:3 LETTERBOX"

### 1 Display the settings menu

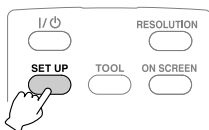

### 2 Select "CONNECTION SETTING"

① Select

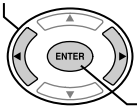

② Confirm



### 3 Select "MONITOR TYPE"

① Select

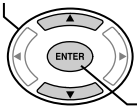

② Confirm



### 4 Select "4:3 LETTERBOX"

① Select

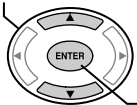

② Confirm



### 5 Close the settings menu

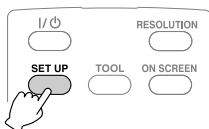

## Settings Menu Items and Descriptions

 indicates the default settings during purchase of this product.

★ Menu items for which setting cannot be changed will appear grayed out on the screen.

### DISC SETTING

If the disc contains more than one audio language, subtitle language or has multi-angle scenes, you can select with this setting.

|                |  |
|----------------|--|
| AUDIO LANGUAGE | Set the audio language to be played back.    |
| SUBTITLE       | Set the subtitle language to be displayed.   |
| CHANGE ANGLE   | Switch the angle (camera) to be played back. |

### VIDEO SETTING

#### BLACK LEVEL CONTROL

For specifying the black level of the video image.

|          |  |
|----------|--|
| DARKER   | Set to this value under normal circumstances.                    |
| BRIGHTER | Set to this value to brighten the dark areas of the video image. |

### AUDIO SETTING

#### DYNAMIC RANGE COMPRESSION

For specifying the dynamic range (ratio between strong and weak signals) of audio sound. Minute sounds may be heard when the dynamic range is compressed.

|     |  |
|-----|--|
| ON  | Outputs audio sound after compressing the dynamic range. |
| OFF | Outputs the recorded audio sound without compressing.    |

### CONNECTION SETTING

#### MONITOR TYPE

Specify the screen size according to the TV connected. (If the screen size of the TV is fixed, images displayed on the TV will not change even if you change the settings of the burner.)

|               |   |
|---------------|---|
| 16:9          | When connecting to a wide-screen TV (16:9)<br>(A black band will appear on both left and right sides for 4:3 images.) |
| 16:9FULL      | When connecting to a wide-screen TV (16:9)<br>(4:3 images will be stretched sideways.)                                |
| 4:3 PAN&SCAN  | When connecting to a 4:3 TV<br>(The left and right sides of 16:9 images will be missing.)                             |
| 4:3 LETTERBOX | When connecting to a 4:3 TV<br>(A black band will appear at the top and bottom for 16:9 images.)                      |

**Note** • Changing the setting may have no effect on some images.

## CONNECTION SETTING

| COMPONENT OUTPUT  |   |
|---|---|
| For specifying the output resolution setting of the component connectors. You can also specify the setting using the remote control. (P. 33)  |   |
| 480i  | During output in D1 (480i)  |
| 480p  | During output in D2 (480p)  |
| 720p  | During output in D3 (1080i)   |
| 1080i   | During output in D4 (720p)  |
| HDMI SETTING  |   |
| HDMI VIDEO MODE   |   |
| Specify this setting when you are using the burner with both the HDMI terminal and component connectors connected.  |   |
| ON  | Outputs with priority given to the HDMI terminal.   |
| OFF   | Outputs with priority given to the component connectors.  |
| HDMI OUTPUT   |   |
| For specifying the output resolution setting of the HDMI terminal. You can also specify the setting using the remote control. (P. 33)   |   |
| AUTO  | Set to this value under normal circumstances.   |
| 480p  | During output in D2 (480p)  |
| 720p  | During output in D3 (1080i)   |
| 1080i   | During output in D4 (720p)  |
| 1080p   | During output in D5 (1080p) (P. 12)   |
| 24p OUTPUT  |   |
| JVC camcorders do not support 1080/24p recording. (As of May 2008.)<br>Specify this setting when viewing video images recorded by other devices in 1080/24p on a TV that supports 1080/24p via HDMI connection. |   |
| AUTO  | Select this value to output the images in 1080/24p to a TV that supports 1080/24p. Set to "OFF" if the images cannot be played back properly. |
| OFF   | Set to this value under normal circumstances.   |
| x.v.Color   |   |
| Specify this setting when viewing video images recorded in x.v.Color on a TV that supports x.v.Color. This enhances viewing through reproducing colors closely to their natural colors.                         |   |
| AUTO  | Set to this value under normal circumstances.   |
| OFF   | Set to this value when the video images are distorted or when the colors are not correctly reproduced.  |

| Deep Color  |   |
|---|---|
| This function works during playback. Specify this setting when viewing images on a TV that supports Deep Color. This allows viewing of high definition images of 30-bit and 36-bit color depths that are higher than the full 24-bit color. |   |
| <b>AUTO</b>   | Select this value to view high definition images on a TV that supports Deep Color. Set to "OFF" if the images cannot be played back properly. |
| <b>OFF</b>  | Set to this value under normal circumstances.   |
| HDMI ENHANCE SETTING  |   |
| Specify this setting when connected to a TV that comes with the DVI input terminal using an HDMI-DVI conversion cable.  |   |
| <b>STANDARD</b>   | Set to this value under normal circumstances.   |
| <b>ENHANCED</b>   | Set to this value when the black and white colors of the video image are not clear.   |
| CONTROL WITH HDMI   |   |
| For specifying whether to use the HDMI-CEC function which allows the TV to operate in conjunction with this burner. (P. 31)   |   |
| <b>OFF</b>  | Do not operate in conjunction with TV.  |
| <b>ON</b>   | Operate in conjunction with TV.   |

## OTHER SETTING

|  |  |
|--|--|
| <b>RESUME *</b>  |  |
| For specifying whether to memorize the stop position.  |  |
| ON   | Memorize the stop position.  |
| OFF  | Do not memorize the stop position.   |
| <b>ON SCREEN GUIDE</b>   |  |
| For specifying whether to display the playback status information.   |  |
| AUTO   | Display for 5 seconds.   |
| OFF  | Do not display.  |
| <b>ON SCREEN LANGUAGE</b>  |  |
| For specifying the language to be displayed for the settings menu screen and others.<br>“ENGLISH” is set as the default language.<br>(日本語 / ENGLISH / FRANÇIAS / DEUTSCH / ITALIANO / NEDERLANDS /<br>PORTUGUÊS / ESPAÑOL / 汉语 / 中文 / 한국어 / РУССКИЙ) |  |
| <b>SCREEN SAVER</b>  |  |
| For specifying whether to activate the screensaver.  |  |
| ON   | Activates the screensaver when this burner is not operated for an interval of 5 minutes. |
| OFF  | Do not activate the screensaver.   |
| <b>INITIALIZE SETTING</b>  |  |
| Restores the settings to the default state at the time of purchase.  |  |
| <b>DATE DISPLAY STYLE (For data disc only)</b>   |  |
| Sorts the dates in order. (year.month.day / month.day.year / day.month.year)   |  |
| <b>TIME DISPLAY CHOICE (For data disc only)</b>  |  |
| For specifying the time display. (12h / 24h)   |  |

\* For resume function, the stop position will be reset if the burner is connected to an Everio or a PC via the USB cable, or when the burner is turned off and the disc is removed.

# Screen Displays

You can display information during playback on the screen.

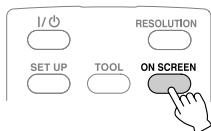

- Press each time to hide/show information.

## ■ During playback of AVCHD disc copied from a high definition Everio

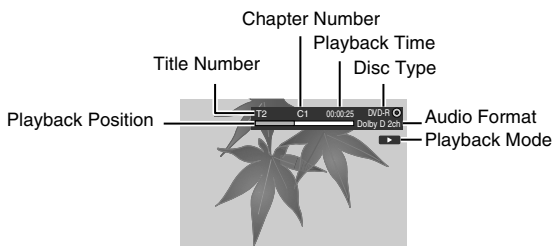

## ■ During playback of video data disc copied from a high definition Everio

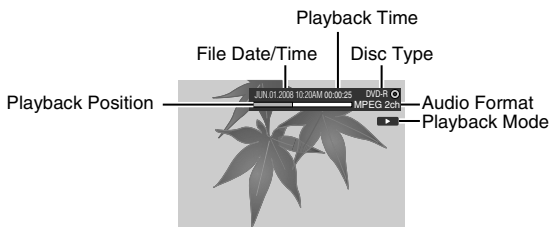

■ **During playback of still image data disc copied from a high definition Everio**

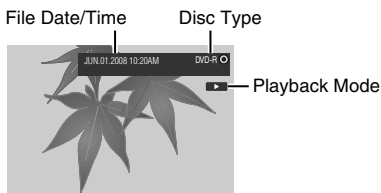

■ **During playback of DVD disc copied from Everio**

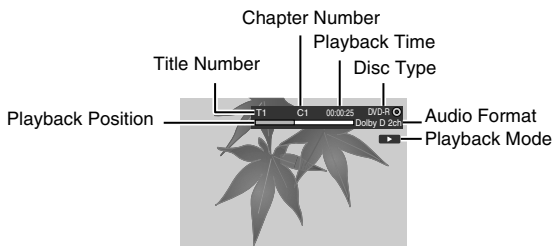



# Troubleshooting

EN

ES

|         | Trouble   | Action   |
|---------|---|--|
| General | Cannot turn the power on.   | <ul style="list-style-type: none"> <li>● Make sure the AC adapter and power cord are properly connected. (P. 4)</li> </ul>   |
|         | Cannot function properly.   | <ul style="list-style-type: none"> <li>● Press the power button on this burner for more than 5 seconds to reset the burner. (The burner will turn off automatically.)</li> </ul>   |
|         | The burner or AC adapter is hot.  | <ul style="list-style-type: none"> <li>● The burner and AC adapter will become hot with prolonged use. This is not a malfunction.</li> <li>● If the burner is abnormally hot, remove the AC adapter and consult the dealer from which the burner is purchased.</li> </ul>  |
|         | The power lamp blinks slowly in red while using the burner.             | <ul style="list-style-type: none"> <li>● The burner cannot function properly due to a drop in its interior temperature. Wait until the power lamp stops blinking.</li> <li>● There is a rise in the burner's interior temperature. Turn off the burner, wait for a while then turn on again.</li> </ul>  |
| Copy    | The burner is not recognized by the Everio camera.                      | <ul style="list-style-type: none"> <li>● Make sure the USB cable is connected properly. Insert the connector with the protrusion to the burner, and the other end to the Everio camera. (P. 14)</li> </ul>   |
|         | The burner is not recognized by the PC.                                 | <ul style="list-style-type: none"> <li>● Make sure the USB cable provided with the Everio camera is connected properly. (P. 16)</li> </ul>   |
|         | Writing fails.  | <ul style="list-style-type: none"> <li>● Use discs recommended for the burner. (P. 48)</li> <li>● Insert the disc with the label facing up.</li> <li>● Wipe off any dirt that is found on the tray.</li> <li>● Use discs for which the writing surface is not damaged.</li> <li>● Do not use deformed discs.</li> </ul>                              |
|         | Cannot open the disc tray.  | <ul style="list-style-type: none"> <li>● If disc writing is currently in progress, the disc tray cannot be opened. Wait till the writing process ends.</li> <li>● If the disc cannot be properly ejected after the burner is dropped or due to other malfunctions, insert a thin rod into the force eject hole to eject the disc. (P. 44)</li> </ul> |
|         | Unable to write/read data at the maximum speed (when connected to a PC) | <ul style="list-style-type: none"> <li>● Use the recommended discs. (P. 48)</li> </ul>   |

| Trouble  | Action   |
|--|--|
| <b>The remote control is not working.</b>  | <ul style="list-style-type: none"> <li>● The remote control is not operable when the disc tray is opened. Close the disc tray.</li> </ul>  |
| <b>Unable to operate.</b>  | <ul style="list-style-type: none"> <li>● If the burner does not work at all, remove the power plug and insert again. (It may not function properly due to lightning strike or static electricity.)</li> </ul>  |
| <b>No images on the TV.</b>  | <ul style="list-style-type: none"> <li>● Connect this burner to a TV. (P. 12, 13)</li> <li>● Switch to the external output that connects the burner to the TV with a video/audio input connectors.</li> <li>● After pressing the power button, it will take about 25 seconds to display the intermediate screen. (P. 34)</li> <li>● If there are too many recorded files or when a disc that is not recommended is used, it will take several minutes to display the playback navigator.</li> <li>● Check the resolution setting again. (P. 33)</li> </ul> |
| <b>Images are distorted during fast-forward/fast-reverse playback.</b>               | <ul style="list-style-type: none"> <li>● Images may be distorted for sections where the playback speed changes. This is not a malfunction.</li> </ul>  |
| <b>The images cannot be displayed in the normal aspect ratio.</b>                    | <ul style="list-style-type: none"> <li>● When both the HDMI terminal and Audio/Video output connectors are connected, set "HDMI VIDEO MODE" in the settings menu to "OFF" to output the images with priority given to the Audio/Video output connectors. (P. 36)</li> </ul>  |
| <b>Reading fails.</b>  | <ul style="list-style-type: none"> <li>● Insert the disc with the label facing up.</li> <li>● Wipe off any dirt that is found on the tray.</li> <li>● Make sure that the writing surface of the disc is not damaged.</li> <li>● Do not use deformed discs.</li> </ul>  |
| <b>Playback cannot function properly.</b>  | <ul style="list-style-type: none"> <li>● Playback of commercial DVD-Video is not guaranteed.</li> </ul>  |
| <b>Digest Playback starts when the PREVIOUS / NEXT button is pressed repeatedly.</b> | <ul style="list-style-type: none"> <li>● AVCHD disc created on a high definition Everio is equipped with the Digest Playback function. If the PREVIOUS / NEXT button is pressed repeatedly during playback, Digest Playback will start when the normal playback ends. (P. 24)</li> </ul>   |

| Trouble   | Action  |
|---|---|
| <b>Unable to read the content of the AVCHD disc using the PC's explorer function.</b> | <ul style="list-style-type: none"> <li>● The PC's operation system does not support the AVCHD disc. Install the Power2Go software provided.</li> </ul>                    |
| <b>Unable to play back images added by a PC.</b>                                      | <ul style="list-style-type: none"> <li>● When playing back a disc (multi-border disc) containing images added by a PC, the added images cannot be played back.</li> </ul> |
| <b>The TV switches input automatically when the burner is played.</b>                 |   |
| <b>The TV turns off when this burner is turned off.</b>                               | <ul style="list-style-type: none"> <li>● The HDMI-CEC function is enabled. To disable, set "CONTROL WITH HDMI" in the settings menu to "OFF". (P. 37)</li> </ul>          |
| <b>This burner functions when the TV's remote control is being operated.</b>          |   |

Playback

EN

ES

## Problems with seamless playback

During continuous playback of multiple files, the image will freeze for a few seconds while switching the files in the following cases.

- When the recording dates are different:  
The image will freeze for a few seconds when switching between files with different recording dates.  
For files with the same date, playback is seamless.
- When files are deleted:  
If files are deleted and added after deleting during continuous recording, the image will freeze for a few seconds at the part where deleting is done.  
When no files are deleted, playback is seamless.
- When the picture quality (XP/SP/EP) is changed during recording:  
The image will freeze for a few seconds when switching between files with different picture quality.  
For files recorded in the same picture quality, playback is seamless.
- When the recorded file is less than 3 seconds:  
The image will freeze for a few seconds at the end of a file that is less than 3 seconds.
- When more than 99 files with the same date are recorded:  
The image will freeze for a few seconds when switching between files at every 99 file recordings.  
For continuous 99 files, playback is seamless.

## Disc cannot be ejected

When a disc cannot be ejected with the eject button, use the following procedure to eject by force.

- ① Turn off this burner.
- ② Insert a thin rod into the force eject hole located next to the eject button and the tray will be ejected.
- ③ Pull out the tray manually and remove the disc.

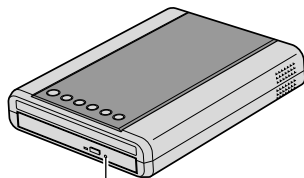

Force eject hole

# Error Messages

| Trouble                                | Action  |
|--|---|
| Unplayable disc                        | <ul style="list-style-type: none"><li>● The disc may be dirty. Clean the disc and try again.</li><li>● The disc or data format is not supported. Check the disc or data format (extension). (P. 49)</li></ul>   |
| Incompatible disc                      | <ul style="list-style-type: none"><li>● Insert a disc that can be played on this burner. (P. 49)</li><li>● The “Close disc” check box in Power2Go might have been unchecked to allow further recording. Under the “Burner” tab in the Power2Go “Configuration/Information” menu, check the box to close the disc. (P. 16)</li></ul> |
| Unfinalized disc<br>Use finalized disc | <ul style="list-style-type: none"><li>● Disc is not finalized when it is copied from the high definition Everio. Make sure to finalize the disc after copying. (For details, refer to the instruction manual of the Everio camera.)</li></ul>   |
| Disc error                             | <ul style="list-style-type: none"><li>● The disc may be dirty. Clean the disc and try again.</li></ul>  |
| Region code error                      | <ul style="list-style-type: none"><li>● Discs with a region code of “1” or “ALL” can be played back on this burner. Discs with a different region code from above cannot be played. (P. 46)</li></ul>   |
| Cannot execute the operation           | <ul style="list-style-type: none"><li>● Operate after stopping playback.</li></ul>  |
| Cannot play back                       | <ul style="list-style-type: none"><li>● File data may be missing.</li><li>● The disc or data format is not supported. Check the disc or data format (extension). (P. 49)</li></ul>  |
| No video files stored                  | <ul style="list-style-type: none"><li>● You have selected a folder that does not contain any videos.<br/>Select a folder with video files. (P. 25)</li></ul>  |
| No image files stored                  | <ul style="list-style-type: none"><li>● You have selected a folder that does not contain any still images.<br/>Select a folder with still image files. (P. 25)</li></ul>  |

# Other Information

## Cleaning Procedure

### **IMPORTANT:**

- Be sure to unplug the burner before beginning cleaning.
- Do not use liquid or aerosol cleaners.
- Ensure that no moisture or liquid comes into contact with the drive during cleaning.

### **Exterior of the Burner:**

Wipe dirt off with a dry cloth.

### **Disc Tray:**

Wipe off dirt with a soft dry cloth.

Do not touch the lens. To clean the lens, use commercially available lens cleaning blower for cameras. Using a lens cleaning disc will cause malfunction.



### **Disc:**

Use a commercially available cleaning cloth to gently wipe from the inner edge to the outer edge.

Do not paste any stickers on the label side of the disc. This will cause the center of rotation to deviate and increase the vibration of the rotating disc thereby affecting proper playback.

### **Storage:**

Make sure that discs are kept in their cases. If discs are piled on top of one another without their protective cases, they can be damaged. Do not put discs in a location where they may be exposed to direct sunlight, or in a place where the humidity or temperature is high. Avoid leaving discs in your car!

## Region Codes

Region codes are numbers for restricting DVD video playback. The world is separated into six regions and each region is identified by a number. If the number for a disc does not match the number for the player, the disc cannot be played on the player.

## Disclaimer

JVC accepts no liability whatsoever for loss of data resulting from inappropriate connections or handling.

## Copyrights

Duplicating copyright protected material, for other than personal use, without the permission of the copyright holder is prohibited by copyright law.

## Registered Trademarks and Trademarks

- Microsoft, Windows, and Windows Vista are either registered trademarks or trademarks of Microsoft Corporation in the United States and/or other countries.
- Macintosh and Mac OS are trademarks of Apple, Inc., registered in the United States and other countries.
- Pentium is a registered trademark of Intel Corporation in the United States.
- Manufactured under licence from Dolby Laboratories. "Dolby" and the double-D symbol are trademarks of Dolby Laboratories.
- HDMI, the HDMI logo and high definition multimedia interface are trademarks or registered trademarks of HDMI Licensing LCC.
- The x.v.Color and x.v.Color logos are trademarks.
- The AVCHD and AVCHD logos are trademarks of Matsushita Electric Industrial Co., Ltd. and Sony Corporation.
- Other company and product names mentioned herein are registered trademarks and/or trademarks of their respective holders.

EN

ES

# Specifications

## General

|                                     |   |
|-------------------------------------|---|
| Rated current                       | 2.3 A   |
| Dimensions (W x H x D)              | 152 x 42 x 195 mm (6" x 1-7/10" x 7-7/10")  |
| Mass                                | Approx. 920 g (2 lbs)<br>(excluding AC adapter and connection cables)   |
| Operating environment               | Operating temperature: 0 °C to 35 °C (41 °F to 95 °F)<br>Storage temperature: -20 °C to 60 °C (-4 °F to 140 °F) |
| Laser power<br>(wavelength, output) | For DVD: 656 to 663 nm, 1.04 mW<br>For CD: 777 to 788 nm, 1.33 mW   |

## AC adapter (AP-V50U)

|                        |  |
|------------------------|--|
| Power supply           | AC110 V to 240 V, 50 Hz/60 Hz                                      |
| Input capacity         | 0.6 A  |
| Output                 | DC 5.3 V, 3.5 A  |
| Operating temperature  | 0 °C to 40 °C (32 °F to 104 °F)                                    |
| Dimensions (W x H x D) | 52 x 31 x 120 mm (2" x 1-1/5" x 4-7/10")<br>(excluding power cord) |
| Mass                   | Approx. 136 g (0.3 lbs)  |

## Remote control (RM-V55U)

|                        |  |
|------------------------|--|
| Type                   | DC 3 V (CR2025 button battery)                     |
| Battery life           | Approx. 1 year (depending on the frequency of use) |
| Operating distance     | Approx. 5 m (face up)                              |
| Operating temperature  | 0 °C to 40 °C (32 °F to 104 °F)                    |
| Dimensions (W x H x D) | 42 x 12 x 100 mm (1-7/10" x 1/2" x 4")             |
| Mass                   | Approx. 32 g (0.1 lbs) (including lithium battery) |

## Recommended discs

|             |                          |
|-------------|--------------------------|
| DVD-R       | JVC, TDK, Verbatim, SONY |
| DVD-R DL *1 | JVC *2, Verbatim         |
| DVD-RW      | JVC                      |

- Use of this burner may not be possible or optimal performance may not be achieved depending on the disc used. We suggest using the recommended discs.
- Use DVDs for videos.
- This burner supports only 12 cm discs.
- The appearance and specifications of this product may be modified without prior notice.

\*1 DVD-R DL discs can be used when the burner is connected to a high definition Everio and PC.

\*2 For DVD-R DL manufactured by JVC, use of discs with the "Also recommended for high definition Everio" message stated is recommended.



## Playback feature

|                         |   |
|-------------------------|---|
| Discs supported         | DVD-R, DVD-R DL, DVD-RW   |
| Data format (extension) | <ul style="list-style-type: none"> <li>● AVCHD or DVD data disc created by connecting to a high definition Everio</li> <li>● DVD video disc created by connecting to Everio</li> <li>● DVD data disc for which data is recorded using the high definition Everio, processed using an editing software of Everio, and written to a specific folder on this burner             <ul style="list-style-type: none"> <li>• Select the file format for GZ-HD series as the output format in the PowerDirector output menu.</li> <li>• Set the file system under the data tab in the Power2Go 5.5 Lite configuration menu to “UDF 1.5”.</li> <li>• If images created by selecting “SVRT” in the PowerDirector output menu cannot be played back correctly, deselect “SVRT” and execute again.</li> </ul> </li> <li>● Extensions recognized by this burner are as follows. (Extensions that have been changed cannot be played back properly.)             <ul style="list-style-type: none"> <li>• Data recorded on Everio (via PC): MTS, TOD, MOD, JPG</li> <li>• Data edited on PC: JTS, TPD, JPG</li> <li>• When playing back a file created on a PC, pressing the PLAY button after searching may cause the playback position to deviate.</li> </ul> </li> </ul> |
| Video output            | 1.0 V 75 Ω (Pin jack)   |
| Audio output            | 2.0 Vrms (Pin jack)   |
| Component video output  | Y p-p: 1.0 V 75 Ω (Pin jack)<br>Cb/Cr, Pb/Pr p-p: 0.7 V 75 Ω (Pin jack)   |
| HDMI output terminal    | 19-pin HDCP, x.v.Color, Deep Color compliant<br>Video: 1080p / 1080i / 720p / 480p / 480i<br>(We do not provide guarantee for compatibility with DVI-D.)<br>Audio: 2CH PCM/bit stream   |

### Caution

- Discs other than those above cannot be played back properly.

EN

ES

### When connected to an Everio camera

|   |                                       |  |
|---|---------------------------------------|--|
| Interface   | USB 2.0                               |  |
| Interface cable   | USB cable (Mini A type - Mini B type) |  |
| Compatible discs for writing<br>(8 cm discs cannot be used) | Everio                                | DVD-R, DVD-RW  |
|   | High definition Everio                | DVD-R, DVD-R DL, DVD-RW  |
| Recording format  | Everio                                | DVD-Video (video only)   |
|   | High definition Everio                | AVCHD disc (video)<br>Data disc (video, still image)   |
| Recording time  | Everio                                | Approx. 30 minutes (including time for finalization)<br>When recording videos for about 90 minutes in the Fine mode to a 4.7 GB disc. (This may vary according to conditions such as the number of titles.)  |
|   | High definition Everio                | AVCHD disc:<br>Approx. 60 minutes (including time for finalization)<br>• When recording videos for about 60 minutes in the XP mode to a 8.5 GB DVD-R DL disc. (This may vary according to conditions such as the number of files.)<br>Data disc:<br>Approx. 45 minutes (including time for finalization)<br>• When recording videos for about 40 minutes in the FHD mode to a 8.5 GB DVD-R DL disc. (This may vary according to conditions such as the number of files.) |

- GZ-MC100, GZ-MC200, GZ-MC500, GZ-MG20, GZ-MG40, GZ-MG50, and GZ-MG70 cannot be used.

### When connected to a PC

|   |   |   |
|---|---|---|
| Interface                                       | USB 2.0, USB 1.1 *1   |   |
| Interface cable                                 | USB cable (USB cable provided with Everio can also be used)   |   |
| Supported operating system                      | Windows® XP Home Edition, Windows® XP Professional<br>Windows Vista™ Home Basic, Windows Vista™ Home Premium<br>(Macintosh is not supported.) |   |
| Data buffer capacity                            | 2 MB  |   |
| Data transfer rate<br>(for USB 2.0)             | Writing   | DVD-R: Maximum 8x<br>DVD-RW: Maximum 6x<br>DVD-R DL: Maximum 6x   |
|   | Reading   | DVD-R: Maximum 8x<br>DVD-RW: Maximum 8x<br>DVD-R DL: Maximum 8x<br>CD-R: Maximum 24x *2<br>CD-RW: Maximum 24x *2<br>CD-ROM: Maximum 24x |
| Compatible discs<br>(8 cm discs cannot be used) | Writing   | DVD-R, DVD-RW, DVD-R DL   |
|   | Reading   | DVD-R, DVD-RW, DVD-R DL, CD-ROM, CD-R, CD-RW  |
| Supported software                              | PowerProducer 4 NE (provided with Everio)<br>CyberLink Power2Go 5.5 Lite (provided with CU-VD50)  |   |

\*1 If you are using a USB 1.1 cable, it will take approximately 3 hours to write one DVD.

\*2 Any CD recorded using the packet-write method is not supported.

## Este grabador permite crear discos DVD a partir de los vídeos grabados con la videocámara de disco duro JVC sin necesidad de utilizar el PC.

- Si desea editar los vídeos grabados con la cámara y crear sus propios DVD originales, use el software que acompaña a la cámara.
- El software Power2Go 5,5 Lite que va incluido sirve para grabar datos. No obstante, no se puede utilizar para editar vídeos ni crear DVD.
- El grabador no es compatible con Macintosh.

### Apreciado cliente,

Gracias por comprar este grabador. Antes de nada, le rogamos que lea detenidamente la información sobre seguridad y las precauciones que se indican en las páginas 2 y 3 para saber cómo utilizar este producto de forma segura.

## Precauciones de seguridad

### IMPORTANTE:

En cualquiera de los casos siguientes, debe desenchufar el grabador y ponerse en contacto con el distribuidor para reparar el aparato.

- El aparato desprende humo o un olor extraño
- El aparato se ha dañado debido a una caída
- Ha entrado agua o algún objeto en su interior

### PRECAUCIÓN:

UNA UNIDAD ES UN PRODUCTO LÁSER DE CLASE 1. NO OBSTANTE, ESTA UNIDAD UTILIZA UN RAYO LÁSER VISIBLE QUE PODRÍA CAUSAR UNA EXPOSICIÓN PELIGROSA A LA RADIACIÓN SI ES DIRIGIDO. ASEGÚRESE DE OPERAR LA UNIDAD CORRECTAMENTE CONFORME A LAS INSTRUCCIONES. CUANDO ESTA UNIDAD ESTÉ ENCHUFADA AL TOMACORRIENTE DE LA PARED, NO PONGA LOS OJOS CERCA DE LA ABERTURA DE LA BANDEJA DEL DISCO NI DE OTRAS ABERTURAS PARA MIRAR EN EL INTERIOR DEL APARATO. EL USO DE CONTROLES O DE AJUSTES Y LA EJECUCIÓN DE PROCEDIMIENTOS DISTINTOS A LOS ENUNCIADOS AQUÍ PUEDEN OCASIONAR LA EXPOSICIÓN A RADIACIONES PELIGROSAS. NO ABRA LAS CUBIERTAS Y NO LO INTENTE REPARAR USTED MISMO. ENCARGUE EL SERVICIO DE REPARACIÓN A TÉCNICOS CUALIFICADOS. PRODUCTO LÁSER DE CLASE 1 REPRODUCCIÓN DE ETIQUETAS ETIQUETA DE ADVERTENCIA DENTRO DE LA UNIDAD

**CAUTION** CLASS 3B VISIBLE AND INVISIBLE LASER RADIATION WHEN OPEN, AVOID EXPOSURE TO THE BEAM.  
**ATTENTION** RADIATIONS LASER VISIBLES ET INVISIBLES DE CLASSE 3B QUAND OUVERT. ÉVITEZ TOUTE EXPOSITION AU FAISCEAU.  
**ADVARSEL** KLASSE 3B SYNLIG OG USYNLIG LASERSTRÅLING VED ÅBNING. UNDGÅ UDSÆTTELSE FOR STRÅLING.  
**VARO!** AVARITÄSSÄ OLET ALITTIIN NÄKYVÄLLÄ JA NÄKYMÄTTÖMÄLLÄ LUOKAN 3B LASERSTRÄHKYLLE. ÄLÄ KATSO SÄTTEEN.  
**VARNING** KLASSE 3B SYNLIG OCH USYNLIG LASERSTRÅLNING NÄR DENNA DEL ÄR ÖPPNAD. UNDVIK ATT UTSÄTTA DIG FÖR STRÅLEN. BEI ÖPPNFÄNERT ABECKUNUNG IST SICHTBARE UND UNSICHTBARE LASERSTRÄHLUNG DER KLASSE 3B IM GERÄTENNEREN VORHANDEN. NICHT DEM LASERSTRAHL AUSSETZEN!  
**VORSICHT** PRECAUCIÓN CUANDO SE ABRE HAY RADIACIÓN LÁSER DE CLASE 3B VISIBLE E INVISIBLE. EVITE LA EXPOSICIÓN A LOS RAYOS LÁSER.  
**注意** ここを開くと CLASS 3B の可視レーザー光及び不可視レーザー光が出ます。ビームを直接見たり、照れたりしないこと。

Este aparato cumple la norma "IEC60825-1:2001" para productos con láser.

El enchufe debe instalarse cerca del equipo para que sea fácilmente accesible.

### ATENCIÓN:

Esta unidad contiene microordenadores. La presencia de ruido o interferencias electrónicos externos podría causar fallos de funcionamiento. En tales casos, apague la unidad y desenchufe el cable de alimentación de CA. A continuación, enchúfelo de nuevo y vuelva a encender la unidad. Saque el disco. Tras comprobar el disco, maneje la unidad normalmente.

### PRECAUCIÓN:

Para evitar choques eléctricos o daños a la unidad, primero inserte firmemente el extremo menor del cordón de alimentación en el adaptador de CA para que no se mueva, y luego enchufe el extremo mayor del cordón de alimentación en un tomacorriente de CA.

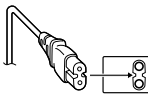

La toma de alimentación debe permanecer lista para funcionar.

- Quite la toma de alimentación inmediatamente si la grabadora funciona anormalmente.

Si se produce un fallo de funcionamiento, deje de usar inmediatamente el aparato y consulte con su distribuidor local de JVC.

### Precaución relacionada con la batería de litio recambiable

La batería utilizada en este dispositivo presenta riesgos de incendio y de quemaduras químicas si no se usa correctamente. No la recargue, ni la desmonte, ni la caliente por encima de los 100°C, ni la incinere. Cambie la batería por una Panasonic (Matsushita Electric), Sanyo, Sony o Maxell CR2025. Hay peligro de explosión o riesgo de incendio si la batería se cambia de manera incorrecta.

- Deshágase de la batería usada sin demora.
- Manténgala lejos del alcance de los niños.
- No la desmonte ni la eche al fuego.

### Sólo para EE.UU.-California

Este producto contiene una batería de litio CR de tipo botón que contiene perclorato (puede requerirse una manipulación especial). Visite [www.dtsc.ca.gov/hazardouswaste/perchlorate](http://www.dtsc.ca.gov/hazardouswaste/perchlorate)

### ADVERTENCIA:

Las baterías no deben dejarse expuestas calor excesivo directo, como la luz solar o el fuego.

#### Declaración de conformidad (Para propietarios de EE. UU.)

Número de modelo : CU-VD50U  
Nombre comercial : JVC  
Parte responsable : JVC AMERICAS CORP.  
Dirección : 1700 Valley Road Wayne,  
N. J. 07470

Numero de telefono : 973-317-5000

Este dispositivo cumple con el Apartado 15 de la reglamentación FCC. La operación está sujeta a las dos condiciones siguientes: (1) Este dispositivo no debe causar interferencias perjudiciales y (2) este dispositivo debe aceptar cualquier interferencia recibida, incluyendo la interferencia que pueda causar errores de funcionamiento.

#### (Para propietarios de EE. UU.)

Los cambios o modificaciones no aprobados por JVC podrían anular la autoridad del usuario para utilizar el equipo. Este equipo ha sido examinado y cumple con los límites de dispositivos digitales Clase B, según el Apartado 15 de la reglamentación FCC. Estos límites están diseñados para suministrar una protección razonable contra interferencias perjudiciales en una instalación residencial. Este equipo genera, usa y puede irradiar radiofrecuencia y si no se instala y emplea de acuerdo con las instrucciones puede causar interferencias perjudiciales a las comunicaciones por radio. Sin embargo, no se garantiza que no se produzcan interferencias en una instalación en particular. Si este equipo causa interferencias perjudiciales a la recepción de radio o televisión, que pueden determinarse desconectando y conectando la alimentación del equipo, el usuario puede intentar corregir la interferencia por medio de una o más de las siguientes medidas:  
Reoriente o recoloco la antena de recepción.  
Aumente la separación entre el equipo y el receptor.  
Conecte el equipo a un tomacorriente en un circuito diferente al del receptor conectado.  
Consulte con su distribuidor o con un técnico experimentado de radio/TV.

El botón I/O no interrumpe completamente la alimentación principal, sino que conecta y desconecta la corriente de funcionamiento. "O" indica la espera de alimentación eléctrica y "I" indica ON.

### Precauciones de seguridad con el grabador

Tome siempre las medidas de seguridad que se indican a continuación. De lo contrario, pueden producirse descargas eléctricas, incendios, lesiones o averías.

- No desmonte, desarme ni modifique el aparato. Las reparaciones e inspecciones debe realizarlas siempre el distribuidor.
- No inserte objetos metálicos o inflamables, ni vierta agua ni ningún otro líquido en el aparato.
- Apáguelo al conectar cualquier equipo.
- Desenchúfelo si no piensa utilizarlo durante un largo período o antes de limpiarlo (aunque esté apagado, por el aparato circula electricidad).
- No bloquee los orificios de ventilación del grabador.
- No lo utilice en entornos con condensación. Si traslada repentinamente el grabador de un entorno frío a un lugar caliente, pueden formarse gotas y esto puede ocasionar averías o un mal funcionamiento del aparato.
- Evite vibraciones en el grabador cuando contenga un disco.

### Precauciones de seguridad con los accesorios

- Al usar el adaptador de CA, el cable de alimentación y el cable USB, tome siempre las precauciones siguientes. De lo contrario, pueden producirse descargas eléctricas, incendios, lesiones o averías.
- No enchufe ni desenchufe el cable si tiene las manos mojadas.
- El enchufe debe estar completamente insertado en la toma de corriente.
- Evite que el enchufe entre en contacto con el polvo o con cualquier objeto metálico.
- El cable debe estar en perfecto estado.
- Coloque el cable de manera que nadie pueda tropezar con él.
- No los utilice en caso de tormenta.
- No los desmonte.
- No los utilice con ningún producto que no sea éste.
- No reproduzca el CD-ROM suministrado con el reproductor de audio. De lo contrario, se pueden dañar los circuitos o los altavoces.

### Precauciones de seguridad con los discos

No utilice los siguientes discos:

- Discos agrietados.
- Discos muy rayados.

### Instalación

No instale el aparato en:

- Lugares húmedos
- Lugares con una temperatura de 60 °C o más
- Lugares que reciban luz directa del sol
- Lugares propensos al sobrecalentamiento
- Lugares con humo o polvo
- Lugares con humo de aceite o vapor, como la encimera de la cocina o junto a un humidificador
- Superficies inestables
- Cuarto de baño
- Lugares con polvo
- Lugares inclinados

### ATENCIÓN:

#### Sobre la colocación de la unidad:

Algunos televisores y otros electrodomésticos generan fuertes campos magnéticos. No coloque tales aparatos encima de la unidad, pues podría ocasionar perturbaciones en las imágenes.

#### Al mover el producto:

Pulse I/O para apagar la alimentación y esperar al menos 30 segundos antes de desenchufar el cable de alimentación. Luego, espere al menos 2 minutos antes de mover el producto.

# ¡Prepararse para grabar en un DVD!

## 1 Prepare un disco recomendado

Utilice un disco DVD-R, DVD-RW o DVD-R DL de las marcas enumeradas a continuación. Los discos DVD+R, DVD+RW y DVD-RAM no pueden utilizarse.

|       | DVD-R                    | DVD-RW | DVD-R DL (una sola cara, doble capa) |
|-------|--------------------------|--------|--------------------------------------|
| Marca | JVC, TDK, Verbatim, SONY | JVC    | JVC, Verbatim                        |

### Precaución

- Se pueden utilizar discos DVD-R DL (una sola cara, doble capa) sólo cuando la grabadora esté conectada a una cámara Everio de alta definición.
- Utilice un paño de limpieza disponible en tiendas para limpiar el disco suavemente si hay alguna huella o suciedad. Si se aplica demasiada fuerza, se producirán arañazos.
- No utilice discos rayados.

## 2 Conectar

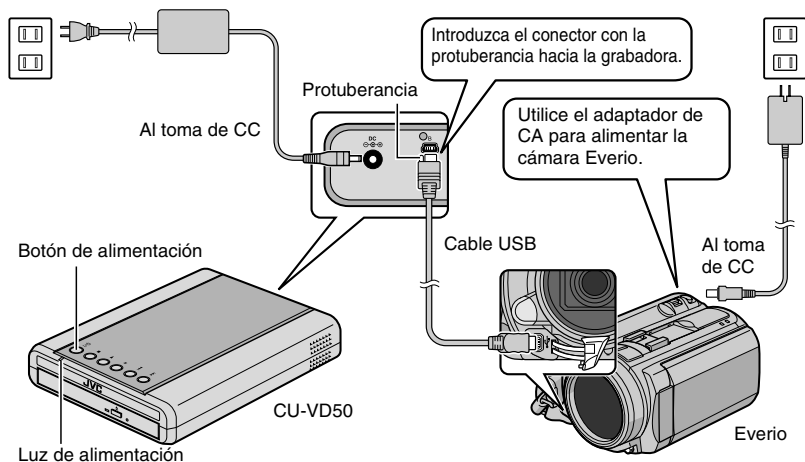

## 3 Pulse el botón de alimentación para encender la grabadora

- La luz de alimentación cambia de **naranja intermitente** a **naranja fijo**.

• Cuando se introduce un disco AVCHD (p. 15) en un aparato que no es compatible con AVCHD, puede que no sea capaz de expulsar el disco. Para expulsar el disco, consulte el manual de instrucciones de su aparato.

#### 4 Abra la bandeja e introduzca el disco

**Precaución** • La bandeja no se puede abrir/cerrar cuando la grabadora está apagada.

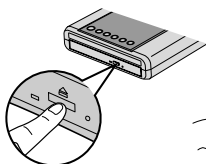

① Presione el botón de expulsión.

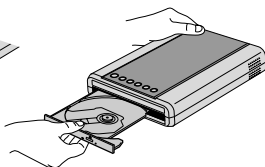

② Sáquela completamente.

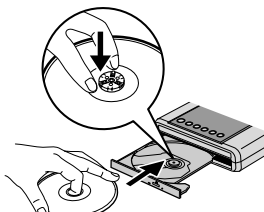

③ Introdúzcalo firmemente en su lugar.

#### 5 Cierre la bandeja

• Empuje hasta que la bandeja encaje.

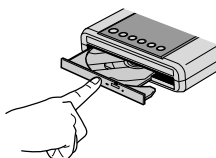

#### 6 Abra el monitor de LCD

• La cámara Everio se enciende.  
• La luz de alimentación de la grabadora cambia de **naranja** a **verde** claro.

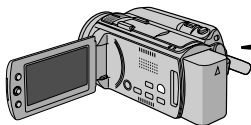

Se muestra un reloj de arena (⌚) cuando la grabadora reconoce el disco. Cuando ha terminado, aparece la siguiente pantalla.



### ¡Preste atención a lo siguiente!

• No toque el lado de grabación

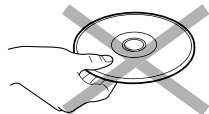

• No sitúe ningún objeto encima

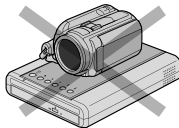

• No la vuelque  
• No la someta a golpes mecánicos

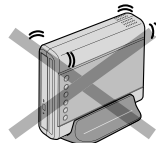

★ La grabación y la reproducción puede que no funcionen correctamente si el disco está arañado o sucio.

# Copiar vídeos en DVD

Funcionar en la cámara Everio.

★ Dependiendo del modelo de conectado, la visualización en pantalla puede variar de las mostradas a continuación.

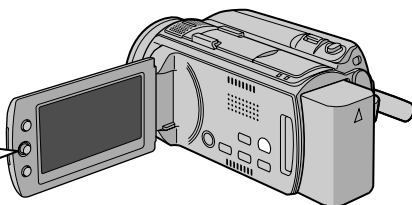
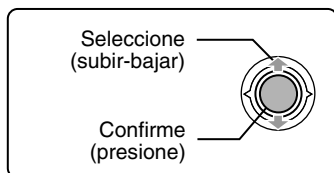

## 1 Seleccione “SELECC. ENTRE TODO”



## 4 Seleccione “S”



## 2 Seleccione “TODAS LAS ESCENAS”



## 5 Seleccione “EJECUTAR”

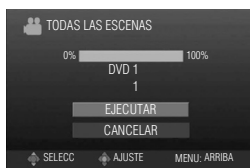

## 3 Seleccione “OK”

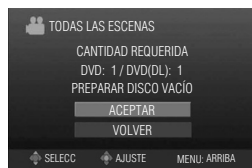

## 6 Pulse “OK”



¡Copia completada!

- No apague la alimentación ni quite el cable USB mientras se muestre el reloj de arena o la pantalla de grabación en progreso.

### Nota

También puede elegir copiar sus escenas favoritas. Para obtener detalles, consulte el manual de instrucciones de la cámara Everio.



# Reproducción de vídeos guardados en el DVD

## 1 Conecte esta grabadora al TV

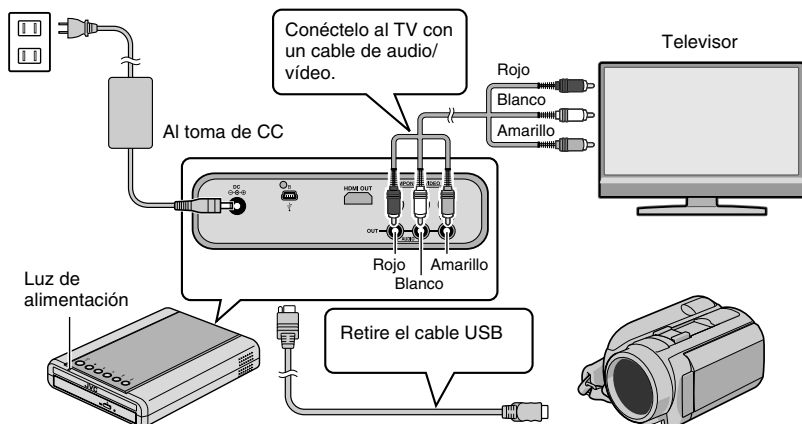

- Para obtener más detalles, consulte la sección “Conexión al televisor” (P. 12, 13).

## 2 Retire el cable USB

- La luz de alimentación de la grabadora cambia como sigue.

Verde → Naranja intermitente → Naranja

- Cuando se desenchufa el cable USB, aparece automáticamente el navegador de reproducción. (Unos 40 segundos).

(Pantalla del navegador de reproducción en el TV)

### Precaución

- Los discos no finalizador no se pueden reproducir correctamente. Consulte el manual de instrucciones de la cámara Everio y finalice el disco.



## 3 Utilice los botones de selección del mando a distancia para seleccionar el archivo a reproducir y pulse el botón ENTER. ¡Comienza la reproducción!

- Cuando la luz de alimentación parpadee lentamente en color rojo debido a un descenso de la temperatura interior de la grabadora, algunas funciones no funcionarán y no se mostrará ninguna imagen en la pantalla del televisor. Espere hasta que la luz de alimentación deje de parpadear en color rojo antes de usar la grabadora.

# Índice

|  |    |
|--|----|
| ● Precauciones de seguridad.....   | 2  |
| ● Procedimientos iniciales .....   | 9  |
| Accesorios .....   | 9  |
| Colocación de la grabadora.....  | 9  |
| ● Nombres y funciones de cada pieza.....   | 10 |
| Panel delantero y superior.....  | 10 |
| Panel trasero .....  | 10 |
| Mando a distancia .....  | 11 |
| ● Conexión al televisor .....  | 12 |
| Conexión a un televisor mediante el terminal de entrada HDMI .....                   | 12 |
| Conexión a un televisor mediante conectores de entrada de vídeo de componentes ..... | 13 |
| Conexión a un televisor mediante conectores de entrada de sonido/vídeo .....         | 13 |
| ● Copiar vídeos de Everio en DVD.....  | 14 |
| Conexión con la cámara Everio.....   | 14 |
| Creación de un Disco AVCHD/Disco de datos/DVD-Vídeo.....                             | 15 |
| ● Grabar de ordenador a DVD .....  | 16 |
| Conexión al ordenador .....  | 16 |
| Copiar a DVD .....   | 16 |
| Equipos que se pueden utilizar .....   | 17 |
| Instalación de CyberLink Power2Go 5.5 Lite .....                                     | 18 |
| Información de contacto de CyberLink Power2Go 5.5 Lite .....                         | 20 |
| ● Configuración de carpetas .....  | 21 |
| Al copiar desde una Everio de alta definición en un disco de datos .....             | 21 |
| Al copiar desde una Everio de alta definición en un disco AVCHD.....                 | 22 |
| Cuando se crear y se guardan carpetas y archivos deseados en un ordenador ....       | 22 |
| ● Reproducción de imágenes guardadas en el DVD.....                                  | 23 |
| Visualización de imágenes copiadas desde la Everio de alta definición.....           | 23 |
| Visualización de DVD-Vídeo copiado desde la Everio .....                             | 27 |
| ● Cambio de la configuración de reproducción .....                                   | 29 |
| ● Hacer funcionar junto con el TV a través del HDMI .....                            | 31 |
| ● Visualización de imágenes de alta calidad .....                                    | 33 |
| ● Menú de configuración .....  | 34 |
| Procedimientos de funcionamiento de los menús .....                                  | 34 |
| Opciones y descripciones del menú de configuración .....                             | 35 |
| ● Visualizaciones de la pantalla .....   | 39 |
| ● Guía para solucionar problemas.....  | 41 |
| ● Mensajes de error.....   | 45 |
| ● Otra información.....  | 46 |
| ● Especificaciones .....   | 48 |

# Procedimientos iniciales

## Accesorios

Si falta algún elemento, por favor consulte con su distribuidor autorizado.

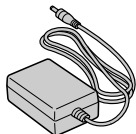

Adaptador de CA  
(AP-V50U)

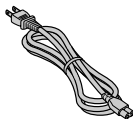

Cable de  
alimentación

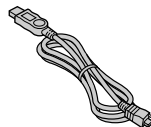

Cable USB  
Tipo Mini A - Mini B

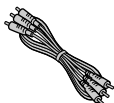

Cable de audio y vídeo

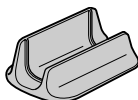

Base



Mando a distancia  
(RM-V55U)



DVD-R (disco en blanco) x 1  
CD-ROM (software para  
grabación de datos) x 1

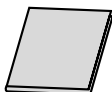

Manual de instrucciones  
(este manual), otro  
material impreso



No utilice el adaptador de CA y el cable de alimentación proporcionados con otros dispositivos. Además, no utilice un adaptador de CA ni un cable de alimentación que no sean los suministrados con esta grabadora. Si lo hace, se podrían producir descargas eléctricas o un incendio.

## Colocación de la grabadora

### ■ Posición horizontal

Observe la parte superior e inferior de la grabadora y colóquela en posición horizontal.

### ■ Posición vertical

Alinee la ranura de la parte inferior de esta copiadora con la protuberancia del soporte y fije la copiadora de manera segura en el soporte.

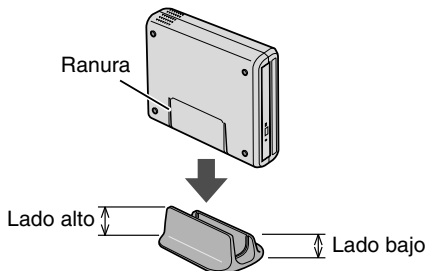

# Nombres y funciones de cada pieza

## Panel delantero y superior

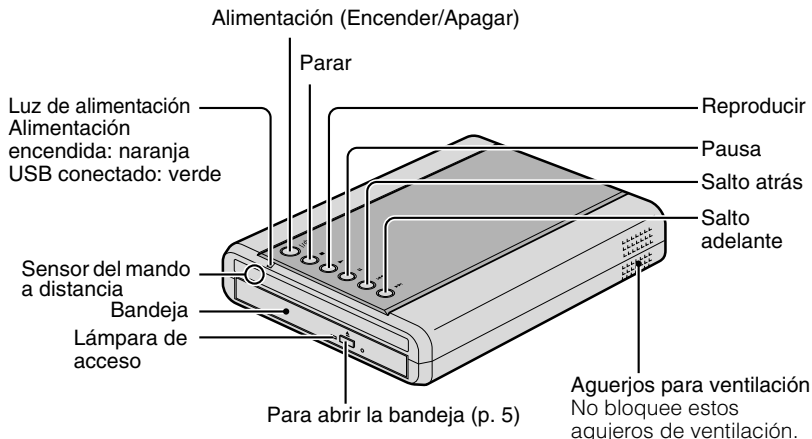

## Panel trasero

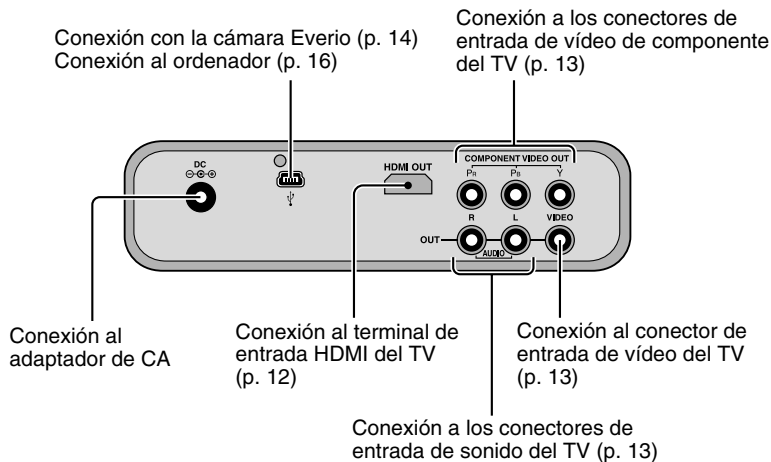

## Mando a distancia

EN

ES

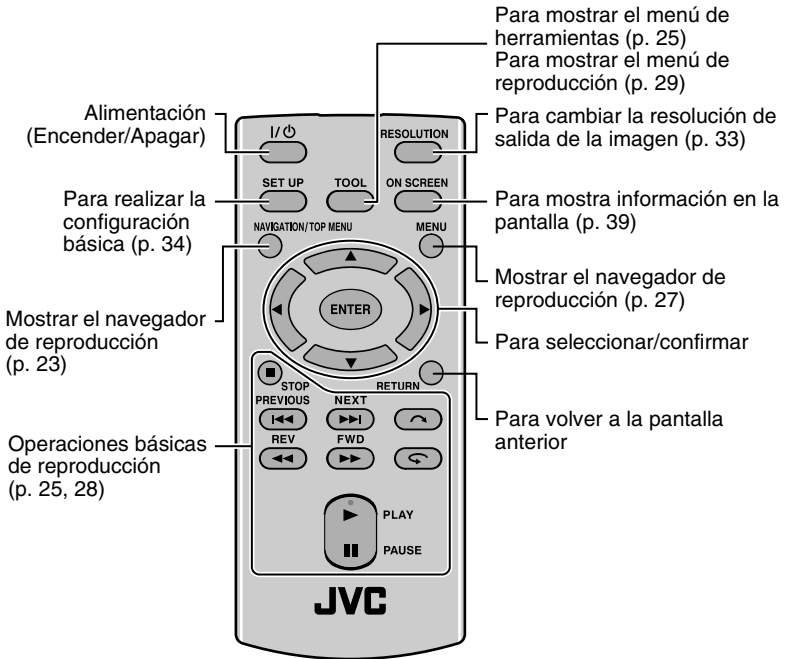

### Nota

- Si la grabadora responde mal al mando a distancia, la pila del mando a distancia está floja. Cámbiela por una pila nueva. Introdúzcala correctamente según las direcciones ⊕ y ⊖ indicadas.
- Si hay algún problema al utilizar el mando a distancia, quite la pila y vuelva a meterla antes de hacer funcionar el mando a distancia.

### ■ Al utilizar el mando a distancia por primera vez

Saque la película de aislamiento

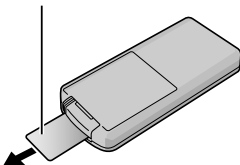

### ■ Al sustituir la pila

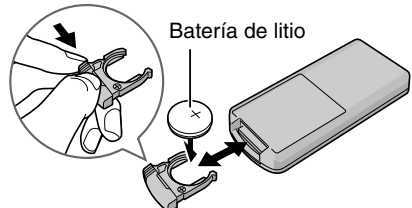

# Conexión al televisor

## Conexión a un televisor mediante el terminal de entrada HDMI

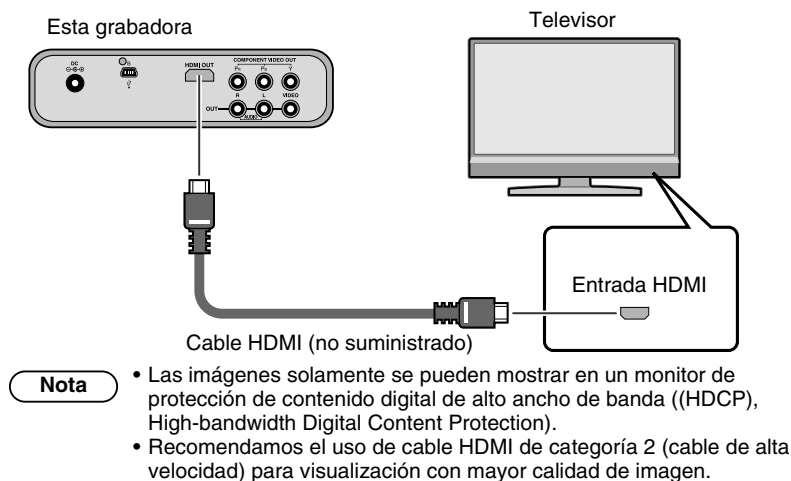

## Conexión a un televisor mediante conectores de entrada de vídeo de componentes

EN

ES

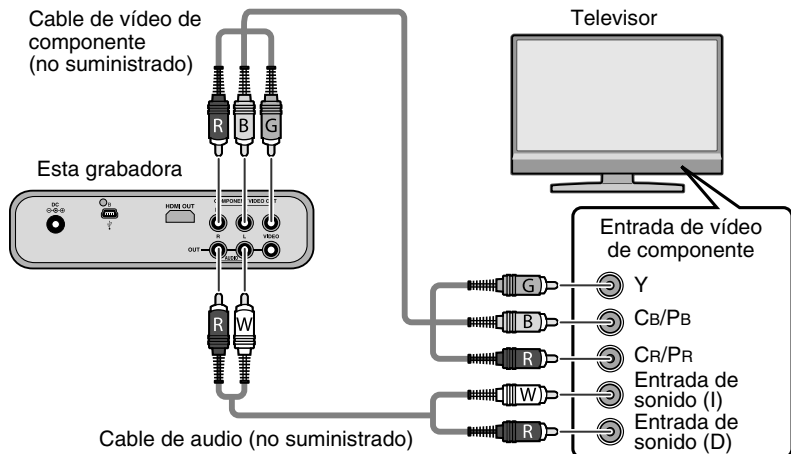

### Nota

- Conectar a un monitor de protección de contenido digital de alto ancho de banda (HDCP) cuando se utilice un cable de conversión HDMI-DVI.

## Conexión a un televisor mediante conectores de entrada de sonido/vídeo

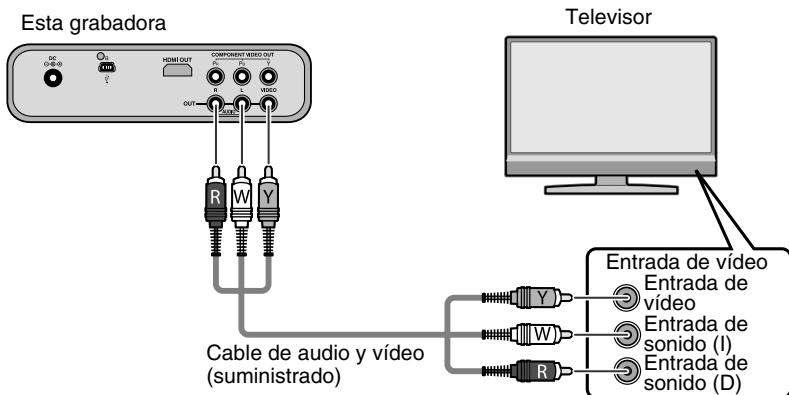

# Copiar vídeos de Everio en DVD

Al conectar esta grabadora a una cámara Everio, puede grabar fácilmente imágenes registradas en un DVD.

## Conexión con la cámara Everio

- Preparativos
- Everio: Apagado
  - Esta grabadora: Apagada

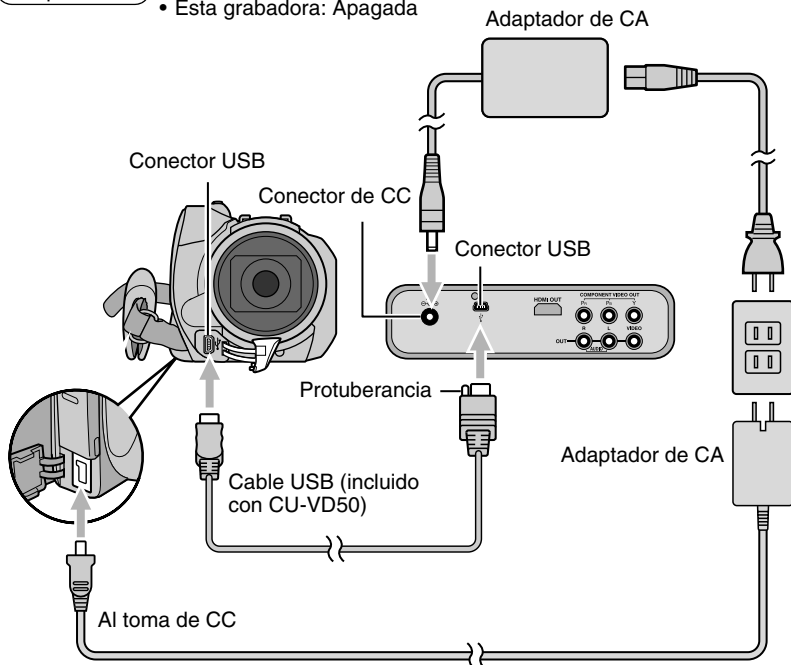

### Nota

- Cuando está conectado el cable USB, todos los botones del mando a distancia de esta grabadora están operativos excepto el botón de alimentación.





## ■ Discos que se pueden crear en esta grabadora

|                | Copiar   | Reproducción  |
|----------------|--|---|
| Disco AVCHD    | Vídeos de alta definición en formato AVCHD.      | Se pueden reproducir en aparatos compatibles con AVCHD (como una grabadora Blu-ray) o esta grabadora. (p. 23) |
| Disco de datos | Vídeos de alta definición en formato MPEG-2.     | Reproducción en esta grabadora. (p. 23)<br>No se puede reproducir en otros aparatos.                          |
| DVD-Vídeo      | Vídeos de definición estándar en formato MPEG-2. | Se pueden reproducir en una grabadora de DVD, reproductor de DVD o en esta grabadora. (p. 27)                 |

- La Everio de alta definición GZ-HD30/HD40 admite grabación tanto en formato AVCHD como MPEG-2. Otras Everio de alta definición admiten grabación en formato MPEG-2. (a mayo de 2008).

### Preparativos

- Cambio de modos en la Everio:  
modo  o  (dependiendo del elemento a grabar)
- Esta grabadora: encendido

## 1 Encienda la Everio

- Aparecerá el menú de Copia de seguridad en el monitor de LCD de la Everio.

## 2 Introduzca un disco nuevo

- Consulte la página 5 para ver cómo introducir el disco.
- Consulte la página 4 para ver los discos recomendados.

## 3 Cree un disco AVCHD, un disco de datos o DVD-Vídeo

- Consulte el manual de instrucciones de su cámara Everio para ver cómo crear un disco AVCHD, un disco de datos o un DVD-Vídeo.

### Nota

- Dependiendo del modelo conectado, las imágenes fijas no pueden copiarse. Para obtener detalles, consulte el manual de instrucciones de la cámara Everio.
- No apague esta grabadora mientras se están grabando datos en el disco. El disco no se puede expulsar durante la grabación de datos. Espere a que termine la grabación.
- El mando a distancia no se puede hacer funcionar cuando esta grabadora está conectada a la Everio.

# Grabar de ordenador a DVD

Esta grabadora se puede utilizar como grabadora de DVD cuando está conectada a un ordenador. Y puede utilizar el programa incluido para grabar en DVD.

## Conexión al ordenador

### Preparativos

- Everio: Apagado
- Esta grabadora: Apagada

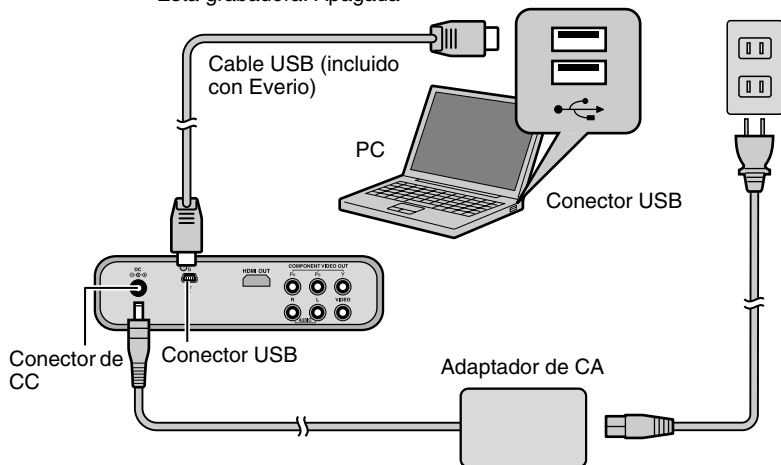

## Copiar a DVD

### 1 Encienda la grabadora y el ordenador

- Instale el programa CyberLink Power2Go 5.5 Lite si aún no lo ha hecho. (p. 18)

### 2 Introduzca un disco nuevo

- Consulte la página 5 para ver cómo introducir el disco.
- Consulte la página 4 para ver los discos recomendados.

### 3 Utilice Power2Go para grabar en un DVD

- ① Utilice Power2Go para crear una carpeta.
  - Utilice caracteres alfanuméricos para introducir los nombres de carpetas o archivos. Puede especificar hasta 40 caracteres.
- ② En la ficha "Grabador" del menú "Configuración/Información" de Power2Go, active la casilla situada junto a "Cerrar el disco". Confirme que el sistema de archivos en la ficha de datos está establecido en "UDF 1.5". La reproducción de vídeo puede que no funcione correctamente si el disco fue creado con el sistema de archivos configurado a "ISO9660/Joliet".
- ③ Copie archivos como JTS, TPD y JPG en la carpeta.

**Nota**

- Para obtener detalles sobre el uso de Power2Go, consulte la guía del usuario y los archivos Ayuda y Léame que se instalan con software. Puede acceder a la guía del usuario y los archivos Ayuda y Léame desde el menú Inicio del ordenador.
- Si necesita la ayuda del Servicio de atención al cliente o si desea registrar el software, le hará falta la siguiente clave del producto (clave del CD): PNXVM-NWE4G-XQD9Q-CU9DX-3FQFN-NAKUS
- Esta grabadora no se puede utilizar para grabar archivos en un disco CD-R o CD-RW. Consulte la página 51 para ver los discos recomendados.
- Esta grabadora no responde a todas las funciones de Power2Go 5.5 Lite.
- Power2Go 5.5 Lite no admite la conversión de archivos de sonido al formato MP3.
- Cuando aparece la pantalla “Escribir clave de activación” mientras utiliza Power2Go 5.5 Lite, círrrela sin especificar la clave de activación.

EN

ES

**Retirada del cable USB del ordenador**

- ① Retire el hardware de su PC.
- ② Retire el cable USB.

**Precaución**

- Para reproducir discos creador en un ordenador en esta grabadora, siga el procedimiento siguiente. Introduzca el disco en esta grabadora. Después del reconocimiento del disco, pulse el botón NAVIGATION/TOP MENU para mostrar el navegador de reproducción. (p. 23)
- Para discos de datos creados en un ordenador, la fecha y la hora mostradas no serán exactas.

**Equipos que se pueden utilizar**

CyberLink Power2Go 5.5 Lite se puede utilizar en equipos que cumplan las siguientes condiciones.

|                               |  |
|-------------------------------|--|
| <b>Sistema operativo</b>      | Windows® XP Home Edition (preinstalado)<br>Windows® XP Professional (preinstalado)<br>Windows Vista™ Home Basic (edición de 32 bits, preinstalado)<br>Windows Vista™ Home Premium (edición de 32 bits, preinstalado) |
| <b>Conector</b>               | Conector USB 2.0/1.1 (*)   |
| <b>CPU</b>                    | Intel® Pentium® III a 800 MHz como mínimo<br>(Se recomienda Intel® Pentium® 4 a 2 GHz como mínimo)   |
| <b>RAM</b>                    | Al menos 128 MB (se recomiendan al menos 256 MB)   |
| <b>Espacio libre en disco</b> | Al menos 50 MB para la instalación<br>Se recomiendan 5 GB como mínimo para grabar DVD  |
| <b>Pantalla</b>               | Debe ser capaz de mostrar 800 x 600 puntos   |

\* Si utiliza un cable USB 1.1, la grabación de un DVD tardará unas tres horas.

# Instalación de CyberLink Power2Go 5.5 Lite

## Precaución

- No reproduzca el CD-ROM proporcionado en un reproductor de sonido. No es un CD de sonido. Si reproduce este CD-ROM en un reproductor de audio se generará un ruido de gran volumen. También puede dañar los circuitos y el altavoz.

## 1 Inserte el CD-ROM suministrado en el ordenador

### Windows Vista:

- ① Haga clic en “Ejecutar INSTALL.EXE” en la pantalla “Reproducción automática”.
- ② Haga clic en “Continuar” en la pantalla “Control de cuentas de usuario”.
- ③ Aparece la pantalla “Seleccione el idioma de configuración”.

### Windows XP:

- Después de un poco, aparece la pantalla “Seleccione el idioma de configuración”.

## 2 Confirme el idioma y haga clic en “ACEPTAR”

- Aparecerá la siguiente pantalla.

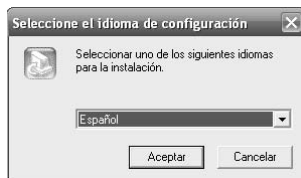

## 3 Haga clic en “Siguiente”

- Aparece la pantalla “Contrato de licencia”.



## 4 Confirme el contenido y haga clic en “SÍ”

- Aparece la pantalla “Información del cliente”.

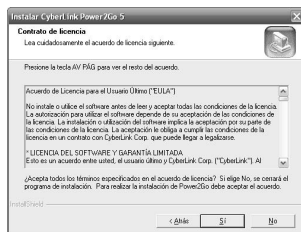

- 5 **Escriba los datos de los campos “Nombre de usuario” y “Nombre de organización” y haga clic en “Siguiente”**



EN

ES

- 6 **Siga las instrucciones que se indican en pantalla**

- Empieza la instalación.  
Después de un poco, aparece la pantalla “InstallShield Wizard”.

- 7 **Haga clic en “Finalizar”**

- El equipo se reiniciará y la instalación se completará.
- Si la pantalla de la derecha no aparece, continúe con el paso 8.



- 8 **Haga clic en “Finalizar”**

- Aparecerá la siguiente Léame del programa “CyberLink Power2Go 5.5”.



- 9 **Lea el contenido del archivo Léame**

## Información de contacto de CyberLink Power2Go 5.5 Lite

Para obtener información sobre CyberLink Power2Go 5.5 Lite u otros productos, use la siguiente información de contacto.

### ■ Soporte técnico por teléfono o fax

| Lugar    | Idioma                        | Horario de oficina<br>(de lunes a viernes) | N.º de teléfono   | N.º de fax       |
|----------|-------------------------------|--|-------------------|------------------|
| Alemania | Inglés / Francés /<br>Español | De 9:00 a. m. a 5:00 p. m.                 | +49-700-462-92375 | +49-241-70525-25 |

### ■ Soporte técnico por voz (de pago)

| Lugar   | Idioma | Horario de oficina<br>(de lunes a viernes)               | URL  |
|---------|--------|--|--|
| EE. UU. | Inglés | De 1:00 p. m. a 10:00 p. m.<br>(hora central de EE. UU.) | <a href="http://www.cyberlink.com/english/cs/support/">http://www.cyberlink.com/english/cs/<br/>support/</a> |

### ■ Soporte técnico por web o correo electrónico

| Idioma               | URL o dirección de correo electrónico   |
|----------------------|---|
| Inglés               | <a href="http://www.cyberlink.com/english/cs/support/new_site/support_index.html">http://www.cyberlink.com/english/cs/support/new_site/support_index.html</a> |
| Francés /<br>Español | <a href="mailto:goCyberlink@aixtema.de">goCyberlink@aixtema.de</a>  |

# Configuración de carpetas

A continuación se muestra la configuración de las carpetas cuando se copian archivos de una cámara Everio de alta definición o de su ordenador o en un DVD.

## Al copiar desde una Everio de alta definición en un disco de datos

EN

ES

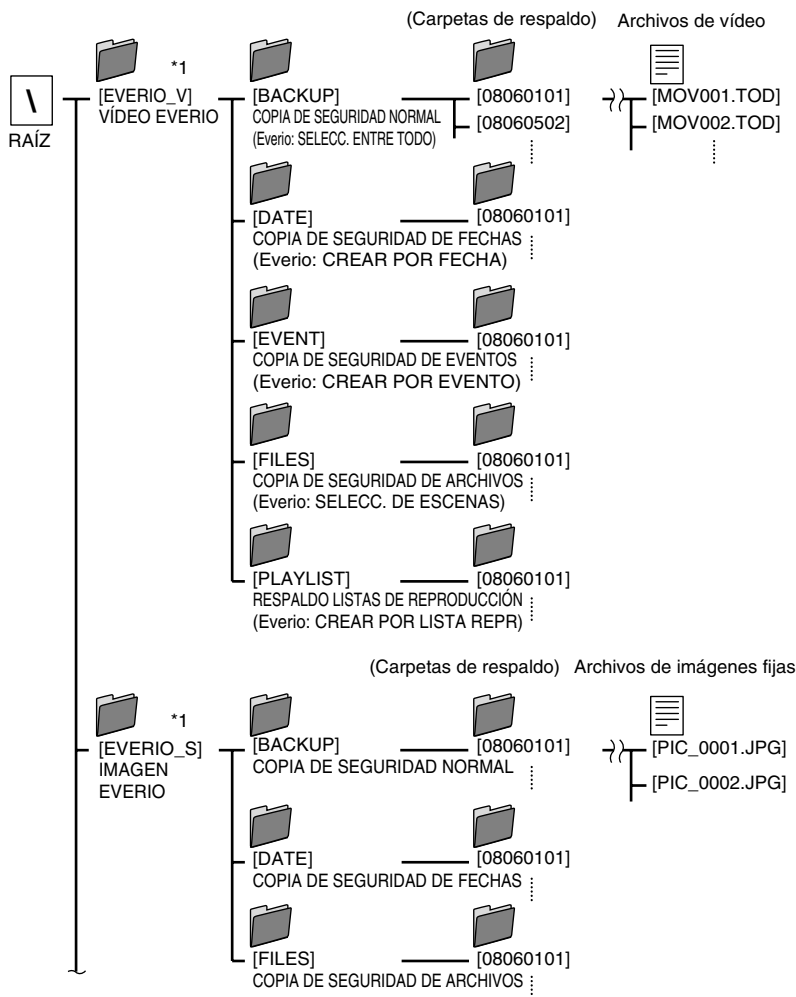

\*1 Los archivos de vídeo e imagen capturados por la cámara Everio de alta definición que se copian en esta grabadora, se almacenarán en las carpetas "EVERIO\_V" y "EVERIO\_S".

## Al copiar desde una Everio de alta definición en un disco AVCHD

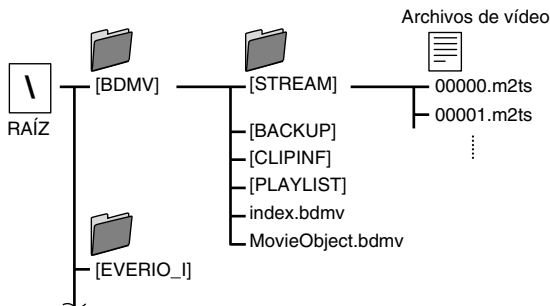

## Cuando se crean y se guardan carpetas y archivos deseados en un ordenador

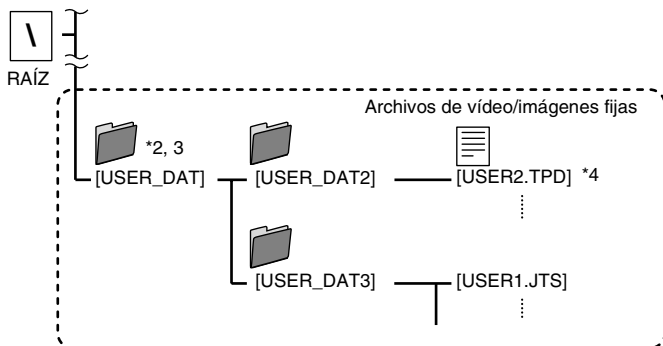

\*2 Cree carpetas con el programa Power2Go y copie los archivos de video/imagen fija en las carpetas. Puede utilizar los nombres de carpeta y archivo según su preferencia. (Se muestra como "USER\_DAT" en la ilustración).

\*3 Use Power2Go para copiar las carpetas "USER\_DAT" en el DVD. (p. 16)

\*4 Los archivos con la extensión ".TPD" o ".JTS" son archivos de video de la cámara Everio de alta definición editados en un ordenador.

- Consulte también "Formato de los datos (extensión)" (p. 49).

### Precaución

- Usted puede crear carpetas y archivos con cualquier nombre según prefiera; sin embargo, no utilice "EVERIO\_V" ni "EVERIO\_S" como nombre de la carpeta.
- Utilice caracteres alfanuméricos para introducir los nombres de carpetas o archivos. Puede especificar hasta 40 caracteres.
- Puede crear hasta 6 niveles de carpetas. La reproducción no es posible si se crean más de 6 niveles.
- La longitud total de la ruta hasta el archivo tiene un límite de 240 caracteres.



# Reproducción de imágenes guardadas en el DVD

Puede reproducir vídeo e imágenes fijas de la Everio guardados en un DVD.

## Visualización de imágenes copiadas desde la Everio de alta definición

EN

ES

### ■ Para comenzar a ver inmediatamente después de guardar imágenes en un DVD

- ① Retire el cable USB. (p. 14)
- ② Conecte esta grabadora al TV.
  - Para obtener más detalles sobre las conexiones, consulte la sección "Conexión al televisor" (p. 12, 13).
  - Compruebe que la luz de alimentación de esta grabadora se enciende de color naranja.
  - Después de pulsar el botón de alimentación, la pantalla intermedia tardará aproximadamente 25 segundos en mostrarse. (p. 34)

## 1 Introdúzca el disco que contiene las imágenes copiadas y aparecerá el navegador de reproducción



Disco AVCHD



Disco de datos  
(imágenes de vídeo)



Disco de datos  
(imágenes fijas)

- Tardará unos 40 segundos en mostrarse el navegador de reproducción.
- Para alternar entre vídeo e imágenes fijas en un disco que contiene vídeo e imágenes fijas, hágalo utilizando el MENU HERRAM.. (p. 25)
- Para discos de datos (vídeo), el archivo que se selecciona se reproduce en su miniatura. (Miniatura de movimiento) Tarda varios segundos en mostrar las ocho miniaturas. Y un poco más de tiempo en mostrar la miniatura de movimiento.
- El menú que aparece puede ser distinto del menú mostrado anteriormente cuando se introduce un disco AVCHD creado en otros aparatos.

## 2 Seleccione y confirme el archivo mediante el mando a distancia

- ① Seleccione

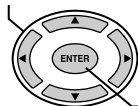

- ② Confirme

- La reproducción del archivo seleccionado comienza.
- También puede pulsar el botón PLAY para reproducir.
- Puede examinar las páginas utilizando los botones PREVIOUS / NEXT (◀▶).

### Nota

- Para detener un disco AVCHD durante la reproducción, pulse el botón STOP. Cuando la reproducción se detenga aparecerá la pantalla intermedia. (p. 34) Para mostrar el navegador de reproducción, pulse el botón NAVIGATION/TOP MENU.

## ■ Reproducción de compendio (sólo para discos AVCHD)

- Utilice las teclas de selección para seleccionar “REPR. DE EXTRACTOS” y pulse el botón ENTER. Los vídeos se reproducirán durante varios segundos consecutivamente.
- Pulse el botón NAVIGATION/TOP MENU durante la reproducción para mostrar el submenú.

A REPRODUCCIÓN NORMAL: Reproduce el vídeo normalmente.

A MENÚ DE ÍNDICE : Vuelve a la pantalla del navegador de reproducción.

## ■ Para reproducir imágenes de una carpeta distinta [sólo para discos de datos (imágenes de vídeo/fijas)]

### 1 Muestre la lista de carpetas

- ① Seleccione el nombre de la carpeta

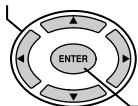

- ② Confirme

Nombre de la carpeta



### 2 Seleccione la carpeta a reproducir

- El navegador de reproducción aparece cuando se pulsa el botón ENTER. Seleccione y confirme el archivo a reproducir.

- ① Seleccione

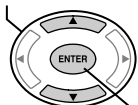

- ② Confirme



- También puede seleccionar la carpeta desde el “MENÚ HERRAM.” (p. 25).
- Los archivos se ordenan automáticamente en las carpetas creadas dependiendo de la opción seleccionada en el menú Copias de seguridad de la Everio de alta definición.
- Para reproducir imágenes copiadas desde el ordenador, seleccione los archivos de vídeo editados. (p. 22)
- Seleccione un nombre de carpeta cuando haya creado una carpeta en el ordenador según sus preferencias. (p. 22)

### Precaución

- Si no aparecen las imágenes, compruebe la configuración de la resolución. (p. 33)
- Para vídeos cortos (menos de 3 segundos), la imagen se congelará durante unos segundos antes de reproducir el siguiente archivo. (p. 44)
- Para discos de datos (vídeo), la imagen se detendrá brevemente antes de pasar a la siguiente carpeta.

### Nota

- Dependiendo de las calidades de imágenes fijas, algunas imágenes se muestran utilizando una miniatura “?” y la reproducción puede fallar en ese caso.
- Los archivos JPEG progresivos y archivos especiales creados en un ordenador no se pueden reproducir. Los vídeos que no son reproducibles también se muestran como “?”.
- La visualización de una imagen puede tardar cierto tiempo en mostrarse si el tamaño de archivo es demasiado grande o cuando hay muchos archivos.
- Para discos de datos (imágenes fijas) creadas en un ordenador, los archivos con una resolución menor de 640 x 480 no se visualizarán a pantalla completa.

## ■ Visualización del MENÚ HERRAM. [sólo para discos de datos (vídeo/ imágenes fijas)]

Puede cambiar entre vídeo/imágenes fijas o visualizar los detalles del archivo desde el MENU HERRAM..

Haga funcionar cuando se muestra el navegador

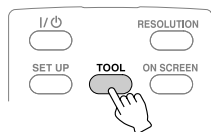

① Seleccione

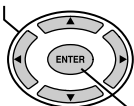

② Confirme

MENÚ HERRAM.



EN

ES

Seleccione un elemento con las teclas de selección y pulse el botón ENTER.









- **SELECCIÓN DE CARPETA:** Muestra la lista de carpetas.
- **CAMBIAR A MODO IMAGEN:** Cambia de vídeo a imagen fija. (**CAMBIAR A MODO VÍDEO:** Cambia de imagen fija a vídeo).
- **MOSTRAR DETALLE:** Muestra el nombre del archivo, el nombre de la carpeta y la duración de reproducción (para vídeo) o tamaño de la imagen (para las imágenes fijas). La visualización de la duración de reproducción no estará disponible si el archivo no se ha reproducido antes.

**Nota**

- Cuando el disco contenga tanto vídeos como imágenes fijas, los vídeos se mostrarán primero. Para ver imágenes fijas, seleccione "CAMBIAR A MODO IMAGEN" desde el MENU HERRAM..

## ■ Botones que se pueden utilizar durante la reproducción (disco AVCHD / disco de datos)

| Botón del mando a distancia |       | Descripción   |                                       |
|-----------------------------|-------|---|---------------------------------------|
|                             |       | Reproducción de imagen de vídeo   | Reproducción de imagen fija           |
|                             | PLAY  | Pulsar este botón cuando está en modo pausado o reproducción de velocidad variable reanuda la reproducción normal.  | Comienza el carrusel de diapositivas. |
|                             | PAUSE | Pausa la reproducción.  | Pausa el carrusel de diapositivas.    |
|                             | STOP  | Detiene la reproducción.  | Detiene el carrusel de diapositivas.  |
|                             | FWD   | Avanza rápidamente la reproducción. Cambios en el orden de Búsqueda +1 a Búsqueda +3 con cada pulsación. Pulse el botón cuando esté en modo pausado para habilitar la reproducción adelante fotograma a fotograma. Pulse y mantenga pulsado el botón para reducir la velocidad de reproducción. Pulse el botón cada vez que cambie la velocidad de reproducción entre 1/16x, 1/4x y 1/2x. | —                                     |

| Botón del mando a distancia   | Descripción           |   |  |
|---|-----------------------|---|--|
|   |                       | Reproducción de imagen de vídeo   | Reproducción de imagen fija  |
|    | REV                   | Rebobina la reproducción. Cambios en el orden de Búsqueda -1 a Búsqueda -3 con cada pulsación. Pulse el botón cuando esté en modo pausado para habilitar la reproducción atrás fotograma a fotograma. (No disponible para discos AVCHD). No es posible la reproducción atrás a velocidad lenta. | —  |
|    | NEXT                  | Muestra la siguiente imagen de vídeo.   | Muestra la siguiente imagen fija.  |
|    | PREVIOUS              | Muestra el principio de la imagen de vídeo.   | Muestra la imagen fija anterior.   |
|    | Saltar                | Avanza la posición de reproducción en unos 30 segundos. Pulsar el botón continuamente avanza la posición de reproducción el número de veces que se pulse.   | Gira la imagen fija 90 grados en sentido horario. (Cuando está en modo pausa).   |
|    | Repetir               | Atrasa la posición de reproducción en unos 7 segundos. Pulsar el botón continuamente atrasa la posición de reproducción el número de veces que se pulse.  | Gira la imagen fija 90 grados en sentido antihorario. (Cuando está en modo pausa).   |
|    | ENTER                 | —   | Aumenta la imagen fija. (2 pasos)<br>Puede seleccionar la posición a aumentar utilizando los botones Arriba/Abajo/Izquierda/Derecha. Pulse el RETURN botón para restaurar el tamaño original. (Cuando está en modo pausa). |
|  | NAVIGATION / TOP MENU | Muestra el navegador de reproducción.   | Muestra el navegador de reproducción.  |
|  | TOOL                  | Muestra el menú de reproducción. (p. 29)  | Muestra el menú de reproducción. (p. 29)   |

### ■ Para comenzar a ver inmediatamente después de guardar imágenes en un DVD

- ① Retire el cable USB. (p. 14)
- ② Conecte esta grabadora al TV.
  - Para obtener más detalles sobre las conexiones, consulte la sección "Conexión al televisor" (p. 12, 13).
  - Compruebe que la luz de alimentación de esta grabadora se enciende de color naranja.
  - Después de pulsar el botón de alimentación, la pantalla intermedia tardará aproximadamente 25 segundos en mostrarse. (p. 34)

EN

ES

### ■ Para reproducir los archivos copiados

#### ① Introduzca el disco que contiene las imágenes copiadas

- La reproducción se iniciará automáticamente.

### ■ Para seleccionar y reproducir un archivo

#### ① Introduzca el disco que contiene las imágenes copiadas

- La reproducción se iniciará automáticamente.

#### ② Durante la reproducción, pulse el botón NAVIGATION/TOP MENU para mostrar el navegador de reproducción

- Dependiendo del disco, puede mostrar le navegador de reproducción presionando el botón MENU.

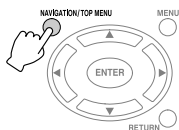

#### ③ Seleccione y confirme el archivo a reproducir

##### ① Seleccione

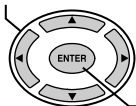

##### ② Confirme









#### Nota

- Para detener la reproducción, pulse el botón STOP. Cuando la reproducción se detenga aparecerá la pantalla intermedia. (p. 34)  
Para mostrar el navegador de reproducción, pulse el botón NAVIGATION/TOP MENU.

#### Precaución

- Si no aparecen las imágenes, compruebe la configuración de la resolución. (p. 33)

## ■ Botones que se pueden utilizar durante la reproducción (DVD-vídeo)

| Botón del mando a distancia  | Descripción  |
|--|--|
|    | <p><b>PLAY</b></p> <p>Pulsar este botón cuando está en modo pausado o reproducción de velocidad variable reanuda la reproducción normal.</p>   |
|    | <p><b>PAUSE</b></p> <p>Pausa la reproducción.</p>  |
|    | <p><b>STOP</b></p> <p>Detiene la reproducción.</p>   |
|    | <p><b>FWD</b></p> <p>Avanza rápidamente la reproducción. Cambios en el orden de Búsqueda +1 a Búsqueda +3 con cada pulsación. Pulse el botón cuando esté en modo pausado para habilitar la reproducción adelante fotograma a fotograma. Pulse y mantenga pulsado el botón para reducir la velocidad de reproducción. Pulse el botón cada vez que cambie la velocidad de reproducción entre 1/16x, 1/4x y 1/2x.</p> |
|    | <p><b>REV</b></p> <p>Rebobina la reproducción. Cambios en el orden de Búsqueda -1 a Búsqueda -3 con cada pulsación. Pulse el botón cuando esté en modo pausado para habilitar la reproducción atrás fotograma a fotograma. Pulse y mantenga pulsado el botón para reducir la velocidad de reproducción inversa. Pulsar el botón cada vez cambia la velocidad de reproducción inversa entre -1/16x y -1/4x.</p>     |
|    | <p><b>NEXT</b></p> <p>Muestra la siguiente vídeo.</p>  |
|    | <p><b>PREVIOUS</b></p> <p>Muestra el vídeo anterior.</p>   |
|   | <p><b>Saltar</b></p> <p>Avanza la posición de reproducción en unos 30 segundos. Pulsar el botón continuamente avanza la posición de reproducción el número de veces que se pulse.</p>  |
|  | <p><b>Repetir</b></p> <p>Atrasa la posición de reproducción en unos 7 segundos. Pulsar el botón continuamente atrasa la posición de reproducción el número de veces que se pulse.</p>  |
|  | <p><b>TOOL</b></p> <p>Muestra el menú de reproducción. (p. 29)</p>   |

# Cambio de la configuración de reproducción

Puede alterar el método de reproducción de imágenes de vídeo/fijas así como la configuración de imágenes.

Haga funcionar durante la reproducción

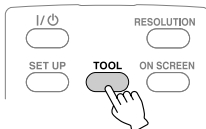

EN

ES

indica las opciones predeterminadas durante la compra de este producto.

## CONF. DE DISCO

Si el disco contiene más de un idioma de sonido, idioma de subtítulos o tiene escenas de múltiples ángulos, puede seleccionarlos con esta opción.

|                |   |
|----------------|---|
| IDIOMA SONIDO  | Configure el idioma de sonido a reproducir. |
| SUBTÍTULO      | Configure el idioma de subtítulo a mostrar. |
| CAMBIAR ÁNGULO | Cambiar el ángulo (de cámara) a reproducir. |

## CONF. REPRODUCCIÓN

|  |  |
|--|--|
| <b>REPETIR</b>   |  |
| Para configurar parámetros de reproducción de vídeo y la reproducción de repetición de carruseles de diapositivas. |  |
| OFF  | No repetir.  |
| TÍTULO   | Repite la reproducción del título. (Sólo para imágenes de vídeo).  |
| CAPÍTULO   | Repite la reproducción entre capítulos. (Sólo para discos AVCHD y DVD-Vídeo).  |
| CARPETA  | Repite la reproducción de archivos de una carpeta. (Sólo para archivos guardados en el ordenador).   |
| TODO   | Repite la reproducción de todos los archivos*. (Sólo para discos de datos almacenados en cámaras Everio de alta definición).<br>* Los archivos de la carpeta actual se reproducen repetidamente si se reproducen desde el navegador de reproducción. |
| A-B  | Repite la reproducción entre dos puntos A y B predeterminados. (Sólo para DVD de vídeo).   |
| <b>CAMBIAR TÍTULO (Sólo para discos AVCHD y DVD-Vídeo)</b>   |  |
| Salta al título especificado.  |  |
| <b>CAMBIAR CAPÍTULO (Sólo para discos AVCHD y DVD-Vídeo)</b>   |  |
| Salta al capítulo especificado.  |  |
| <b>INTERVALO DIAPOS. (Sólo para imágenes fijas)</b>  |  |
| 5 SEG / 10 SEG / 15 SEG  | Para especificar la visualización de la hora para mostrar mensajes.  |

## CONF. REPRODUCCIÓN

| EFECTOS DIAPOS. (Sólo para imágenes fijas)                      |   |
|---|---|
| Para especificar el efecto de fundido al cambiar a otra imagen. |   |
| OFF   | Deshabilitar el efecto de fundido.                              |
| ON  | Habilitar el fundido en negro o en blanco desde el color negro. |

## CONF. DE VÍDEO

**Sólo puede configurar parámetros para imágenes de vídeo.**

| CALIDAD DE IMAGEN   |  |
|---|--|
| Para especificar la calidad de la imagen de vídeo.  |  |
| NORMAL  | Configure este valor en circunstancias normales.   |
| CINE  | Reproduce con calidad de imagen similar al cine.   |
| FINO  | Reproduce con calidad de imagen claramente definida.   |
| SUAVE   | Reproduce con calidad de imagen de textura suave.  |
| CONF. DE USUARIO  | Reproduce imágenes con la calidad de imagen especificada en "CONF. DETALLE".   |
| REDUCCIÓN DE RUIDO DIGITAL  |  |
| Para especificar si habilitar la eliminación de ruido de la imagen.                                       |  |
| OFF   | Deshabilitar la eliminación de ruido.  |
| ON  | Habilitar la eliminación de ruido.   |
| CONF. DETALLE   |  |
| Para especificar la configuración avanzada cuando "CALIDAD DE IMAGEN" está ajustada a "CONF. DE USUARIO". |  |
| CONTRASTE   | Para especificar el nivel de contraste de la imagen.   |
| BRILLO  | Para especificar el nivel de brillo de la imagen.  |
| NITIDEZ   | Para especificar el contorno de la imagen.   |
| COLOR   | Para especificar la intensidad de color de la imagen.  |
| GAMA  | Para especificar el nivel de gris de la imagen.  |
| 3DNR  | Para especificar la reducción de ruido de la imagen.   |
| SALIDA PROGRESIVA   |  |
| Para reproducir el material fuente después de convertirlo a un vídeo progresivo apropiado.                |  |
| AUTO1   | Detecta automáticamente el material de película y de vídeo y lo convierte al vídeo progresivo apropiado.               |
| AUTO2   | Además de "AUTO1", detecta automáticamente el vídeo progresivo de 30 fps y lo convierte al vídeo progresivo apropiado. |
| VÍDEO   | Convierte el material de vídeo al vídeo progresivo apropiado.  |

### Nota

- El cambio de la configuración puede que no tenga efecto en algunas imágenes.



# Hacer funcionar junto con el TV a través del HDMI

La conexión de esta grabadora a un TV habilitado para HDMI-CEC utilizando el cable HDMI le permite utilizar las siguientes convenientes funciones.

## Preparativos

- Conecte el cable HDMI entre esta grabadora y el TV. (p. 12)
- Encienda el TV y configure la opción relacionada con HDMI-CEC de su menú a "encendida". (Para obtener detalles, consulte el manual de instrucciones del TV).
- Encienda esta grabadora y configure "CONTROL CON HDMI" de "CONF. CONEXIÓN" del menú de configuración a "ON". (p. 34, 37)

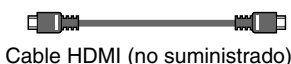
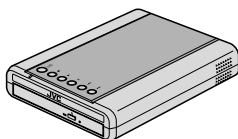

## Método de funcionamiento 1

- Inserte un disco. (Pulse el botón PLAY o NAVIGATION/TOP MENU si no aparece el navegador de reproducción).



- El TV cambiar automáticamente a la entrada HDMI. (Encienda el TV de antemano).

## Método de funcionamiento 2

- Esta grabadora se apaga automáticamente.



- Apague el TV.

## Nota

- Algunos TV se encienden automáticamente y cambian a la entrada de HDMI simplemente encendiendo esta grabadora.
- Dependiendo del TV conectado, el idioma de pantalla de esta grabadora cambiará automáticamente al idioma que se estaba seleccionando para el TV cuando se enciende la grabadora. (Esto sólo es aplicable si la grabadora admite el idioma seleccionado para el TV). Para utilizar esta grabadora utilizando un idioma distinto del idioma de pantalla, configure "CONTROL CON HDMI" a "OFF".
- Ocurren fallos de funcionamiento cuando hay aparatos como un amplificador y selector conectados. Configure "CONTROL CON HDMI" a "OFF".

**Nota**

- El HDMI-CEC (Control de productos electrónicos de consumo) es un estándar de la industria que hace posible la interoperabilidad entre aparatos que cumplan con HDMI-CEC que están conectados con cables HDMI.
- No todos los aparatos compatibles con HDMI cumplen con el estándar HDMI-CEC. La función de control de HDMI de esta grabadora no funciona cuando está conectada a estos aparatos.
- No se garantiza que esta grabadora funcione con todos los aparatos habilitados para HDMI-CEC.
- Dependiendo de las especificaciones de cada aparato habilitado para HDMI-CEC, algunas de las funciones puede que no funcionen con esta grabadora. (Para obtener detalles, consulte el manual de instrucciones de su TV).
- Pueden ocurrir operaciones no intencionadas con algunos dispositivos conectados. En estos casos, configure "CONTROL CON HDMI" a "OFF".

**Precaución**

- El control HDMI no funciona cuando el cable USB está conectado. Quite el cable USB si desea utilizar la función de control de HDMI.
- El control de HDMI no funciona inmediatamente después de introducir el cable de alimentación en el enchufe de CA. Pulse el botón de alimentación de esta grabadora y enciéndala.
- Si la conexión del cable de HDMI cambia, realice las siguientes operaciones para permitir que se reconozcan esta grabadora y los dispositivos conectados.
  - ① Con el TV encendido, apague y encienda de nuevo esta grabadora.
  - ② Configure el "CONTROL CON HDMI" de "CONF. CONEXIÓN" del menú de configuración a "OFF" y después a "ON" de nuevo.

# Visualización de imágenes de alta calidad

Puede cambiar la resolución de la salida de vídeo cuando la grabadora esté conectada a un TV de alta definición a través de un cable HDMI o de vídeo de componentes.

Usar cuando la pantalla intermedia está activada\*

(Pantalla intermedia)

\* Para mostrar la pantalla intermedia, consulte la página 34.

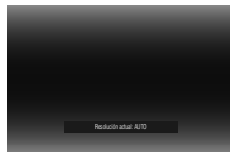
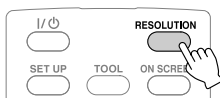

- Pulse el botón cada vez que quiera cambiar la resolución de salida.

## ■ Conexión a través de un cable HDMI (“MODO VÍDEO HDMI” : “ON”) (Las resoluciones no admitidas por el TV se saltan).

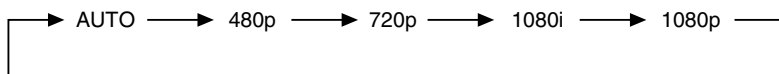

## ■ Conexión a través de un cable de vídeo de componente (“MODO VÍDEO HDMI” : “OFF”, el cable HDMI no está conectado)

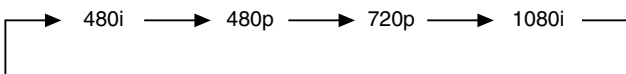

## ■ Conexión a través de un cable de vídeo

La configuración no es necesaria. Se emite “480i” independientemente de la configuración.

- Precaución**
- Si esta grabadora está conectada a un TV que no admite la resolución de salida predeterminada utilizando un cable HDMI, la configuración cambia automáticamente a “AUTO”.
  - Cuando esta grabadora está conectada utilizando un cable de vídeo de componentes con la resolución de salida configurada a “1080i” o “720p”, la resolución de salida se configurada a “480i” o “480p” si se introduce un disco DVD-vídeo.

### Nota

- Cuando el cable HDMI está conectado, la resolución de los conectores de los componentes está fijada a “480i”. (“MODO VÍDEO HDMI” : “ON”)
- Cuando la resolución está configurada a “480p” para la conexión de cable HDMI, el formato de visualización “PAN Y SCAN 4:3” o el “BUZÓN 4:3” de “TIPO DE MONITOR” del menú de configuración será seleccionado si el tamaño de la imagen es de 4:3. (p. 35)

# Menú de configuración

Cambie la configuración de esta grabadora según el entorno de uso.

## Procedimientos de funcionamiento de los menús

### Precaución

- El botón SET UP solamente funciona cuando se muestra la pantalla intermedia (pantalla sin visualización de imágenes). Si se visualiza el navegador de reproducción, pulse STOP (para discos AVCHD y DVD-Vídeo) o NAVIGATION/TOP MENU (para discos de datos) para borrar la pantalla.

Ejemplo: Al cambiar de “TIPO DE MONITOR” en “CONF. CONEXIÓN” de “16:9” a “BUZÓN 4:3”

### 1 Muestre el menú de configuración

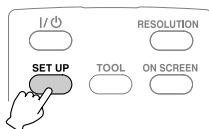

### 2 Seleccione “CONF. CONEXIÓN”

① Seleccione

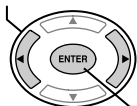

② Confirme

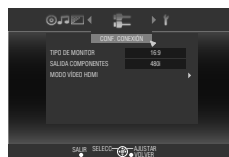

### 3 Seleccione “TIPO DE MONITOR”

① Seleccione

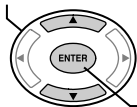

② Confirme



### 4 Seleccione “BUZÓN 4:3”

① Seleccione

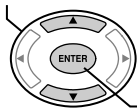

② Confirme



### 5 Cierre el menú de configuración

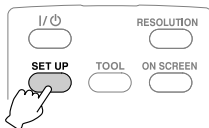

## Opciones y descripciones del menú de configuración

indica las opciones predeterminadas durante la compra de este producto.

★ Las opciones del menú cuya configuración no puede cambiar aparecen de color gris en la pantalla.

### CONF. DE DISCO

Si el disco contiene más de un idioma de sonido, idioma de subtítulos o tiene escenas de múltiples ángulos, puede seleccionarlos con esta opción.

|                |   |
|----------------|---|
| IDIOMA SONIDO  | Configure el idioma de sonido a reproducir. |
| SUBTÍTULO      | Configure el idioma de subtítulo a mostrar. |
| CAMBIAR ÁNGULO | Cambiar el ángulo (de cámara) a reproducir. |

### CONF. DE VÍDEO

|   |   |
|---|---|
| CONTROL DE NIVEL NEGRO                                    |   |
| Para especificar el nivel de negro de la imagen de vídeo. |   |
| MÁS OSCURO  | Configure este valor en circunstancias normales.                              |
| MÁS BRILLO  | Configure a este valor para iluminar las zonas oscuras de la imagen de vídeo. |

### CONF. SONIDO

|   |   |
|---|---|
| COMPR. RANGO DINÁMICO   |   |
| Para especificar el rango dinámico (proporción entre las señales fuertes y débiles) del sonido del audio. Pueden oírse minúsculos sonidos cuando se comprime el rango dinámico. |   |
| ON  | Emite sonido de audio después de comprimir el rango dinámico. |
| OFF   | Emite el sonido de audio grabado sin comprimir.               |

### CONF. CONEXIÓN

|   |   |
|---|---|
| TIPO DE MONITOR   |   |
| Especifique el tamaño de la pantalla según el TV conectado. (Si el tamaño de pantalla del TV es fijo, las imágenes que se muestran en el TV no cambiarán aunque cambie la configuración de la grabadora). |   |
| 16:9  | Cuando conecte un televisor panorámico (16:9) (Aparecerá una banda negra a la izquierda y a la derecha de las imágenes de 4:3). |
| COMPLETA 16:9   | Cuando conecte un televisor panorámico (16:9) (Las imágenes de 4:3 se estirarán hacia los lados).                               |
| PAN Y SCAN 4:3  | Al conectar a un TV de 4:3 (Se perderán los lados izquierdo y derecho de las imágenes de 16:9).                                 |
| BUZÓN 4:3   | Al conectar a un TV de 4:3 (Aparecerá una banda negra encima y debajo de imágenes de 16:9).                                     |

#### Nota

- El cambio de la configuración puede que no tenga efecto en algunas imágenes.

## CONF. CONEXIÓN

| SALIDA COMPONENTES   |  |
|--|--|
| Para especificar la configuración de resolución de salida de los conectores de componentes. También puede especificar la configuración utilizando el mando a distancia. (p. 33)  |  |
| 480i   | Durante la emisión en D1 (480i)  |
| 480p   | Durante la emisión en D2 (480p)  |
| 720p   | Durante la emisión en D3 (1080i)   |
| 1080i  | Durante la emisión en D4 (720p)  |
| CONF. HDMI   |  |
| MODO VÍDEO HDMI  |  |
| Especifique esta configuración cuando utilice la grabadora con los conectores de componente y el terminal HDMI conectados.   |  |
| ON   | Emite con prioridad dada al terminal HDMI.   |
| OFF  | Emite con prioridad dada a los conectores de componentes.  |
| SALIDA HDMI  |  |
| Para especificar la configuración de resolución de salida del terminal HDMI. También puede especificar la configuración utilizando el mando a distancia. (p. 33)   |  |
| AUTO   | Configure este valor en circunstancias normales.   |
| 480p   | Durante la emisión en D2 (480p)  |
| 720p   | Durante la emisión en D3 (1080i)   |
| 1080i  | Durante la emisión en D4 (720p)  |
| 1080p  | Durante la emisión en D5 (1080p) (p. 12)   |
| SALIDA 24p   |  |
| Las videocámaras JVC no admiten la grabación 1080/24p. (a mayo de 2008). Especifique esta configuración al ver imágenes de vídeo grabadas por otros aparatos en 1080/24p en un TV que admita 1080/24p a través de una conexión HDMI. |  |
| AUTO   | Seleccione este valor para emitir las imágenes en 1080/24p a un TV que admita 1080/24p. Configure a "OFF" si no se pueden reproducir correctamente las imágenes. |
| OFF  | Configure este valor en circunstancias normales.   |
| x.v.Color  |  |
| Especifique esta configuración al ver imágenes de vídeo grabadas en x.v.Color en un TV que admita x.v.Color. Esto mejora la visualización gracias a la reproducción de colores de manera más cercana a sus colores naturales.        |  |
| AUTO   | Configure este valor en circunstancias normales.   |
| OFF  | Configure a este valor cuando las imágenes de vídeo estén distorsionadas o cuando los colores no se reproduzcan correctamente.                                   |

| Deep Color  |  |
|---|--|
| Esta función funciona durante la reproducción. Especifique esta configuración al ver imágenes en un TV que admita Deep Color. Esto permite la visualización de imágenes de alta definición de profundidades de color de 30 y 36 bits que sean más altas que el color completo de 24 bits. |  |
| AUTO  | Seleccione este valor para visualizar imágenes de alta definición en un TV que admita Color profundo. Configure a "OFF" si no se pueden reproducir correctamente las imágenes. |
| OFF   | Configure este valor en circunstancias normales.   |
| AJUSTE HDMI MEJORADO  |  |
| Especifique este valor cuando conecte un televisor que cuente con el terminal de entrada DVI mediante un cable de conversión HDMI-DVI.  |  |
| ESTÁNDAR  | Configure este valor en circunstancias normales.   |
| MEJORADO  | Configure a este valor cuando los colores blanco y negro de la imagen de vídeo no estén claros.  |
| CONTROL CON HDMI  |  |
| Para especificar si utilizar la función HDMI-CEC que permite al TV funcionar junto con esta grabadora. (p. 31)  |  |
| OFF   | No hacer funcionar junto con el TV.  |
| ON  | Hacer funcionar junto con el TV.   |

**OTRA CONF.**

|   |  |
|---|--|
| <b>REANUDAR *</b>   |  |
| Para especificar si memorizar la posición de parada.  |  |
| <b>ON</b>   | Memorizar la posición de parada.   |
| <b>OFF</b>  | No memorizar la posición de parada.  |
| <b>GUÍA EN PANTALLA</b>   |  |
| Para especificar si visualizar la información de estado de reproducción.  |  |
| <b>AUTO</b>   | Visualizar durante 5 segundos.   |
| <b>OFF</b>  | No visualizar.   |
| <b>IDIOMA EN PANTALLA</b>   |  |
| Para especificar el idioma a mostrar para la pantalla del menú de configuración y otros. "ENGLISH" se configura como idioma predeterminado.<br>(日本語 / ENGLISH / FRANÇIAS / DEUTSCH / ITALIANO / NEDERLANDS / PORTUGUÈS / ESPAÑOL / 汉语 / 中文 / 한국어 / РУССКИЙ) |  |
| <b>SALVAPANTALLAS</b>   |  |
| Para especificar si activar el salvapantallas.  |  |
| <b>ON</b>   | Activa el salvapantallas cuando no se hace funcionar esta grabadora durante un intervalo de 5 minutos. |
| <b>OFF</b>  | No activar el salvapantallas.  |
| <b>INICIALIZAR CONF.</b>  |  |
| Restaura la configuración al estado predeterminado en el momento de la compra.  |  |
| <b>ESTILO INDIC. FECHA (Sólo para discos de datos)</b>  |  |
| Ordena las fechas. (year.month.day / month.day.year / day.month.year)   |  |
| <b>OPCIÓN VISUALIZACIÓN HORA (Sólo para discos de datos)</b>  |  |
| Para especificar la visualización de la hora. (12h / 24h)   |  |

\* Para la función de reanudación, la posición de parada se restablecerá si la grabadora está conectada a una Everio o a un ordenador con el cable USB o cuando la grabadora está apagada y el disco se extrae.



# Visualizaciones de la pantalla

Puede visualizar información durante la reproducción en la pantalla.

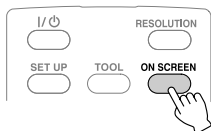

- Pulse cada vez para ocultar/visualizar información.

## ■ Durante la reproducción de discos AVCHD grabados desde una Everio de alta definición

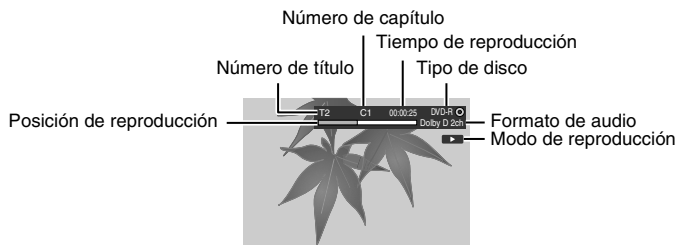

## ■ Durante la reproducción de discos de datos grabados desde una Everio de alta definición

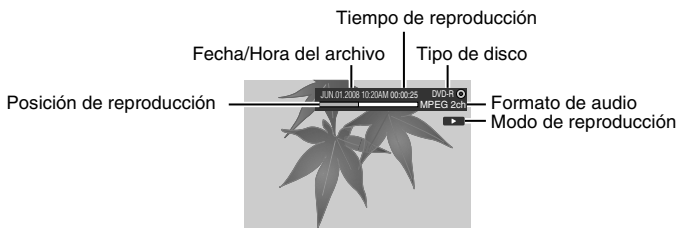

## ■ Durante la reproducción de discos de imágenes fijas grabadas desde una Everio de alta definición

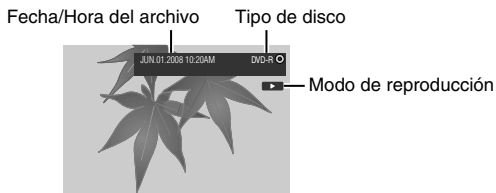

## ■ Durante la reproducción de un disco DVD copiado desde una Everio

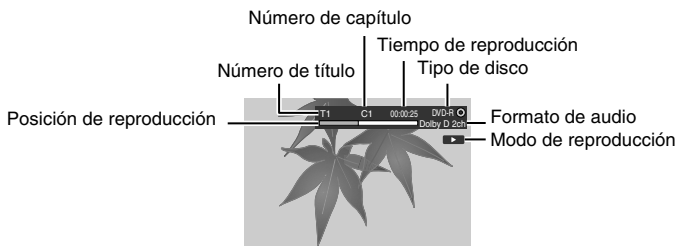

# Guía para solucionar problemas

|         | Problema   | Acción  |
|---------|--|---|
| General | El aparato no se enciende.   | <ul style="list-style-type: none"><li>● Asegúrese de que el adaptador de CA y el cable de alimentación están conectados correctamente. (p. 4)</li></ul>   |
|         | No puede funcionar correctamente.  | <ul style="list-style-type: none"><li>● Pulse el botón de alimentación de esta grabadora durante más de 5 segundos para restablecer la grabadora. (La grabadora se apagará automáticamente).</li></ul>  |
|         | El grabador o el adaptador de CA se calientan.   | <ul style="list-style-type: none"><li>● La grabadora y el adaptador de CA se calientan con su uso prolongado. Esto no es un problema de funcionamiento.</li><li>● Si nota que la grabadora se calienta mucho, quite el adaptador de CA y consulte a su distribuidor a quien compró la grabadora.</li></ul>  |
|         | La luz de alimentación parpadea lentamente en color rojo mientras se utiliza la grabadora. | <ul style="list-style-type: none"><li>● La grabadora no puede funcionar correctamente debido a una caída en su temperatura interior. Espere a que la luz de alimentación deje de parpadear.</li><li>● Hay un aumento en la temperatura interior de la grabadora. Apague la grabadora, espere un rato y después enciéndala de nuevo.</li></ul>   |
| Copiar  | La cámara Everio no reconoce la grabadora.   | <ul style="list-style-type: none"><li>● Compruebe que el cable USB esté conectado correctamente. Introduzca el conector con la protuberancia hacia la grabadora y el otro extremo hacia la cámara Everio. (p. 14)</li></ul>   |
|         | El ordenador no reconoce la grabadora.   | <ul style="list-style-type: none"><li>● Compruebe que el cable USB suministrado para la cámara Everio está conectado correctamente. (p. 16)</li></ul>   |
|         | El aparato no graba.   | <ul style="list-style-type: none"><li>● Use los discos recomendados para el grabador. (p. 48)</li><li>● Inserte el disco con la etiqueta mirando hacia arriba.</li><li>● Limpie la suciedad de la bandeja.</li><li>● Utilice discos cuya superficie de grabación no esté dañada.</li><li>● No utilice discos deformados.</li></ul>  |
|         | La bandeja del disco no se abre.   | <ul style="list-style-type: none"><li>● Si hay una grabación en disco actualmente en progreso, la bandeja de discos no puede abrirse. Espere a que termine el proceso de grabación.</li><li>● Si no se puede expulsar correctamente el disco después de que se haya caído la grabadora o por causa de otros fallos de funcionamiento, introduzca una varilla fina en el agujero para forzar la expulsión del disco. (p. 44)</li></ul> |

EN

ES

|              | Problema  |   | Acción  |
|--------------|---|---|---|
| Copiar       | No puede grabar/leer datos a la velocidad máxima (cuando está conectada a un ordenador) | ▶ | <ul style="list-style-type: none"> <li>● Utilice un disco recomendado. (p. 48)</li> </ul>   |
|              | El mando a distancia no funciona.   | ▶ | <ul style="list-style-type: none"> <li>● No se puede hacer funcionar el mando a distancia cuando la bandeja está abierta. Cierre la bandeja para discos.</li> </ul>   |
| Reproducción | No se puede utilizar.   | ▶ | <ul style="list-style-type: none"> <li>● Si la grabadora no funciona, quite la clavija de alimentación y vuelva a meterla. (Puede que no funcione por una descarga eléctrica o electricidad estática).</li> </ul>   |
|              | No se muestran imágenes en el televisor.  | ▶ | <ul style="list-style-type: none"> <li>● Conecte esta grabadora al TV. (p. 12, 13)</li> <li>● Cambie a la salida externa para la grabadora conectada a un televisor con los conectores de entrada de sonido/vídeo.</li> <li>● Después de pulsar el botón de alimentación, la pantalla intermedia tardará aproximadamente 25 segundos en mostrarse. (p. 34)</li> <li>● Si hay demasiados archivos grabados o cuando se utiliza un disco que no está recomendado, tardará varios minutos en mostrar el navegador de reproducción.</li> <li>● Vuelva a comprobar la configuración de la resolución. (p. 33)</li> </ul> |
|              | Las imágenes se distorsionan durante la reproducción de avance rápido/retroceso rápido. | ▶ | <ul style="list-style-type: none"> <li>● Las imágenes pueden aparecer distorsionadas para secciones en las que la velocidad de reproducción cambia. Esto no es un problema de funcionamiento.</li> </ul>  |
|              | Las imágenes no se pueden mostrar en la proporción normal de aspecto.                   | ▶ | <ul style="list-style-type: none"> <li>● Cuando los conectores del terminal HDMI y de salida de sonido/vídeo estén conectados, configure "MODO VÍDEO HDMI" del menú de configuración a "OFF" para emitir las imágenes con prioridad dada a los conectores de salida de sonido/vídeo. (p. 36)</li> </ul>   |
|              | El aparato no lee el disco.   | ▶ | <ul style="list-style-type: none"> <li>● Inserte el disco con la etiqueta mirando hacia arriba.</li> <li>● Limpie la suciedad de la bandeja.</li> <li>● Compruebe que la superficie de grabación del disco no esté dañada.</li> <li>● No utilice discos deformados.</li> </ul>  |

| Problema   | Acción  |
|--|---|
| <b>La reproducción no puede funcionar correctamente.</b>   | <ul style="list-style-type: none"> <li>● La reproducción de DVD-vídeo comerciales no está garantizada.</li> </ul>   |
| <b>La reproducción de compendio comienza cuando se pulsa repetidamente el botón PREVIOUS / NEXT.</b> | <ul style="list-style-type: none"> <li>● Los discos AVCHD creados en una Everio de alta definición están equipados con la función Reproducción de compendio. Si se pulsa repetidamente el botón PREVIOUS / NEXT durante la reproducción, la Reproducción de compendio comenzará cuando termine la reproducción normal. (p. 24)</li> </ul> |
| <b>No se puede leer el contenido del disco AVCHD usando la función del explorador de su PC.</b>      | <ul style="list-style-type: none"> <li>● El sistema operativo de su PC no admite el disco AVCHD. Instale la aplicación de software Power2Go proporcionada.</li> </ul>   |
| <b>No puede reproducir imágenes añadidas por un ordenador.</b>                                       | <ul style="list-style-type: none"> <li>● Al reproducir un disco (disco con múltiples bordes) que contenga imágenes añadidas por un ordenador, las imágenes añadidas no se pueden reproducir.</li> </ul>   |
| <b>El TV cambia la entrada automáticamente cuando se reproduce la grabadora.</b>                     |   |
| <b>El TV se apaga cuando se apaga esta grabadora.</b>  | <ul style="list-style-type: none"> <li>● Se habilita la función HDMI-CEC. Para deshabilitarla, configure "CONTROL CON HDMI" del menú de configuración a "OFF". (p. 37)</li> </ul>   |
| <b>Esta grabadora funciona cuando se hace funcionar el mando a distancia del TV.</b>                 |   |

## Problemas con la reproducción sin interrupciones

Durante la reproducción continua de archivos múltiples, la imagen se congela durante unos segundos mientras se cambia de archivo en los casos siguientes.

- Cuando las fechas de grabación son distintas:  
La imagen se congela unos segundos al cambiar entre archivos con fechas de grabación distintas.  
Para los archivos con la misma fecha, la reproducción es uniforme.
- Cuando se eliminan archivos:  
Si se eliminan y añaden archivos después de la eliminación durante una grabación continua, la imagen se congela durante unos segundos en la parte en donde se hace la eliminación.  
Cuando no se elimina ningún archivo, la reproducción es uniforme.
- Cuando cambia la calidad de la imagen (XP/SP/EP) durante la grabación:  
La imagen se congela unos segundos al cambiar entre archivos con calidades de imagen distintas.  
Para los archivos con la misma calidad de imagen, la reproducción es uniforme.
- Cuando el archivo grabado tiene menos de 3 segundos:  
La imagen se congela unos segundos al final de archivos de menos de 3 segundos.
- Cuando se graban más de 99 archivos en la misma fecha:  
La imagen se congela unos segundos al cambiar entre archivos cada 99 grabaciones.  
Para 99 archivos seguidos, la reproducción es uniforme.

## El disco no se puede expulsar

Cuando un disco no se puede expulsar con el botón, utilice el siguiente procedimiento para obligar a expulsarlo.

- ① Apague la grabadora.
- ② Introduzca una varilla fina en el agujero para expulsión manual situado junto al botón de expulsión y se abrirá la bandeja.
- ③ Saque la bandeja manualmente y extraiga el disco.

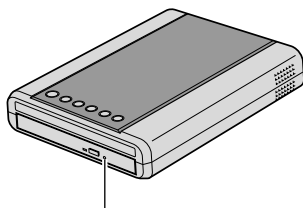

Agujero de expulsión manual

# Mensajes de error

| Problema   | Acción  |
|--|---|
| Disco no reproducible                            | <ul style="list-style-type: none"><li>● El disco puede estar sucio. Límpielo e inténtelo de nuevo.</li><li>● El disco o el formato de los datos no es compatible. Compruebe el disco o el formato de los datos (la extensión). (p. 49)</li></ul>  |
| ¡disco incompatible!                             | <ul style="list-style-type: none"><li>● Inserte un disco que se pueda reproducir en la grabadora. (p. 49)</li><li>● La casilla "Cerrar el disco" de la aplicación Power2Go se puede haber desactivado para permitir más grabaciones. En la ficha "Grabador" del menú "Configuración/Información" de Power2Go, active la casilla para cerrar el disco. (p. 16)</li></ul> |
| Disco no finalizado. Utilice un disco finalizado | <ul style="list-style-type: none"><li>● El disco no se finaliza cuando se copia desde la Everio de alta definición. Asegúrese de finalizar el disco después de la copia. (Para obtener detalles, consulte el manual de instrucciones de la cámara Everio).</li></ul>  |
| Error en disco                                   | <ul style="list-style-type: none"><li>● El disco puede estar sucio. Límpielo e inténtelo de nuevo.</li></ul>  |
| Error de código de región                        | <ul style="list-style-type: none"><li>● Los discos con código de región de "1" o "ALL" se pueden reproducir en esta grabadora. Los discos con un código de región distinto del anterior no se pueden reproducir. (p. 46)</li></ul>  |
| No se puede ejecutar la operación                | <ul style="list-style-type: none"><li>● Hacer funcionar después de detener la reproducción.</li></ul>   |
| No se puede reproducir                           | <ul style="list-style-type: none"><li>● Pueden faltar datos de archivo.</li><li>● El disco o el formato de los datos no es compatible. Compruebe el disco o el formato de los datos (la extensión). (p. 49)</li></ul>   |
| ¡no hay archivos de vídeo almacenados            | <ul style="list-style-type: none"><li>● Ha seleccionado una carpeta que no contiene ningún vídeo. Seleccione una carpeta con archivos de vídeo. (p. 25)</li></ul>   |
| ¡no hay archivos de imagen almacenados           | <ul style="list-style-type: none"><li>● Ha seleccionado una carpeta que no contiene ninguna imagen fija. Seleccione una carpeta con archivos de imágenes fijas. (p. 25)</li></ul>   |

EN

ES

# Otra información

## Procedimiento de limpieza

### **IMPORTANTE:**

- Antes de empezar a limpiar el grabador, desenchúfelo siempre.
- No lo rocíe con líquidos ni aerosoles.
- Durante la limpieza, vigile que no entre humedad ni ningún líquido en el aparato.

### **Exterior del grabador:**

Quite la suciedad con un paño seco.

### **Bandeja del disco:**

Quite la suciedad con un paño suave y seco.

No toque la lente. Para limpiar la lente, utilice cualquier soplador para limpieza de lentes de cámaras que se encuentra en tiendas. Utilizar un disco para limpieza de lentes provocará fallos de funcionamiento.

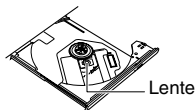

### **Disco:**

Utilice un paño de limpieza de su tienda para limpiar suavemente desde el borde interior hacia el borde exterior.

No pegue ningún adhesivo en la cara de la etiqueta del disco. Esto provocará que el centro de rotación se desvíe y aumente la vibración del disco giratorio, afectando así a la reproducción correcta.

### **Almacenamiento:**

Guarde siempre los discos en las fundas. Si los apila un encima de otro sin las fundas protectoras, se pueden dañar. No los deje en sitios donde les pueda tocar directamente la luz del sol, ni en lugares con niveles altos de temperatura o humedad. No los deje en el coche.

## Códigos regionales

Los códigos regionales son unos números que sirven para restringir la reproducción de vídeo de los DVD. El mundo se divide en seis regiones, y cada una de ellas se identifica mediante un número. Si el número de un disco no coincide con el número del reproductor, no es posible utilizarlo en ese reproductor.

## Renuncia de responsabilidades

JVC no se hará responsable en ningún caso de las pérdidas de datos causadas por conexiones o manipulaciones inadecuadas.

## Copyright

Duplicar material protegido con derechos de autor para fines que no sean personales sin el permiso del propietario de los derechos está prohibido por la ley.



## Marcas comerciales y marcas registradas

- Microsoft, Windows y Windows Vista son marcas comerciales registradas o marcas comerciales de Microsoft Corporation en los Estados Unidos y/u otros países.
- Macintosh y Mac OS son marcas comerciales de Apple, Inc., registradas en Estados Unidos y en otros países.
- Pentium es una marca registrada de Intel Corporation en Estados Unidos.
- Fabricado con licencia de Dolby Laboratories. "Dolby" y el símbolo de doble D son marcas comerciales de Dolby Laboratories.
- HDMI, el logo HDMI y la interfaz multimedia de alta definición son marcas de fábrica o marcas registradas de HDMI Licensing LCC.
- Los logotipos x.v.Color y x.v.Color son marcas comerciales.
- Los logotipos AVCHD y AVCHD son marcas comerciales de Matsushita Electric Industrial Co., Ltd. y Sony Corporation.
- El resto de los nombres de productos y empresas mencionados en este documento son marcas comerciales y/o marcas registradas de sus respectivos propietarios.

EN

ES

# Especificaciones

## General

|   |   |
|---|---|
| Corriente nominal                             | 2,3 A   |
| Dimensiones (An x Al x P)                     | 152 x 42 x 195 mm (6" x 1-7/10" x 7-7/10")  |
| Peso  | Aprox. 920 g (2 libras)<br>(sin el adaptador de CA ni los cables de conexión)   |
| Entorno de funcionamiento                     | Temperatura de funcionamiento: 0 °C a 35 °C (41 °F a 95 °F)<br>Temperatura de almacenamiento: -20 °C a 60 °C (-4 °F a 140 °F) |
| Potencia del láser (longitud de onda, salida) | Para DVD: 656 a 663 nm, 1,04 mW<br>Para CD: 777 a 788 nm, 1,33 mW   |

## Adaptador de CA (AP-V50U)

|                               |  |
|-------------------------------|--|
| Fuente de alimentación        | De 110 VCA a 240 VCA, 50 Hz/60 Hz  |
| Capacidad de entrada          | 0,6 A  |
| Potencia de salida            | 5,3 VCC, 3,5 A   |
| Temperatura en funcionamiento | 0 °C a 40 °C (32 °F a 104 °F)  |
| Dimensiones (An x Al x P)     | 52 x 31 x 120 mm (2" x 1-1/5" x 4-7/10")<br>(sin el cable de alimentación) |
| Peso                          | Aprox. 136 g (0,3 libras)  |

## Mando a distancia (RM-V55U)

|                                 |   |
|---------------------------------|---|
| Tipo                            | 3 VCC (pila tipo botón CR2025)                              |
| Ciclo de vida útil de las pilas | 1 año aproximadamente (dependiendo de la frecuencia de uso) |
| Distancia de uso                | 5 m aproximadamente (boca arriba)                           |
| Temperatura en funcionamiento   | 0 °C a 40 °C (32 °F a 104 °F)                               |
| Dimensiones (An x Al x P)       | 42 x 12 x 100 mm (1-7/10" x 1/2" x 4")                      |
| Peso                            | Aprox. 32 g (0,1 libras) (incluyendo la pila de litio)      |

## Discos recomendados

|             |                          |
|-------------|--------------------------|
| DVD-R       | JVC, TDK, Verbatim, SONY |
| DVD-R DL *1 | JVC *2, Verbatim         |
| DVD-RW      | JVC                      |

- El uso de esta grabadora puede no ser posible o puede que no se logre el funcionamiento óptimo dependiendo del disco utilizado. Sugerimos que utilice los discos recomendados.
- Uso de DVD para vídeo.
- Esta grabadora sólo admite discos de 12 cm.
- Tanto el aspecto como las especificaciones de este producto pueden cambiar sin previo aviso.

\*1 Se pueden utilizar discos DVD-R DL cuando la grabadora esté conectada a una cámara Everio de alta definición y a un ordenador.

\*2 Para los DVD-R DL fabricados por JVC, se recomienda el uso de discos con el mensaje "Recomendado también para Everio de alta definición".

## Función reproducción

|                                  |   |
|----------------------------------|---|
| Discos admitidos                 | DVD-R, DVD-R DL, DVD-RW   |
| Formato de los datos (extensión) | <ul style="list-style-type: none"> <li>● AVCHD o disco DVD de datos creados al conectarse a una alta definición Everio</li> <li>● Disco DVD de vídeo creado al conectarse a Everio</li> <li>● Discos DVD de datos para los que los datos se graban utilizando la Everio de alta definición, procesados utilizando un programa de edición Everio y grabado en una carpeta específica en esta grabadora             <ul style="list-style-type: none"> <li>• Seleccione el formato de archivo de la serie GZ-HD como formato de salida en el menú de salida del PowerDirector.</li> <li>• Establezca el sistema de archivos de la ficha de datos del menú de configuración de Power2Go 5.5 Lite en "UDF 1.5".</li> <li>• Si las imágenes creadas seleccionando "SVRT" en el menú de salida del PowerDirector no se pueden reproducir correctamente, desmarque "SVRT" y vuelva a ejecutar de nuevo.</li> </ul> </li> <li>● Las extensiones que reconoce esta grabadora son como sigue. (Las extensiones cambiadas no se pueden reproducir correctamente.)             <ul style="list-style-type: none"> <li>• Datos grabados en la cámara Everio (a través de PC): MTS, TOD, MOD, JPG</li> <li>• Datos editados en PC: JTS, TPD, JPG</li> <li>• Cuando se reproduzcan archivos creados en un ordenador, al presionar el botón PLAY después de una búsqueda se puede desviar la posición de reproducción.</li> </ul> </li> </ul> |
| Salida de vídeo                  | 1,0 V 75 Ω (conector de clavija)  |
| Salida de audio                  | 2,0 Vrms (conector de clavija)  |
| Salida de vídeo de componentes   | Y p-p: 1,0 V 75 Ω (conector de clavija)<br>Cb/CR, Pb/PR p-p: 0,7 V 75 Ω (conector de clavija)   |
| Terminal de salida HDMI          | Compatibilidad con HDCP, x.v.Color, Deep Color de 19 patillas<br>Vídeo: 1080p / 1080i / 720p / 480p / 480i<br>(No damos garantía para compatibilidad con DVI-D.)<br>Sonido: 2CH PCM/corriente de bits   |

### Precaución

- Los discos distintos a los anteriores no se pueden reproducir correctamente.

EN

ES

### Cuando se conecta a una cámara Everio

|  |                                       |  |
|--|---------------------------------------|--|
| Interfaz   | USB 2.0                               |  |
| Cable de interfaz  | Cable USB (Tipo Mini A - Tipo Mini B) |  |
| Discos compatibles para grabación (No se pueden usar discos de 8 cm) | Everio                                | DVD-R, DVD-RW  |
|  | Everio de alta definición             | DVD-R, DVD-R DL, DVD-RW  |
| Formato de grabación   | Everio                                | DVD de vídeo (sólo vídeo)  |
|  | Everio de alta definición             | Disco AVCHD (vídeo)<br>Disco de datos (vídeo, imagen fija)   |
| Tiempo de grabación  | Everio                                | 30 minutos aproximadamente (incluido el tiempo necesario para la finalización)<br>Al grabar vídeos durante unos 90 minutos en modo Fino en un disco de 4,7 GB. (Esto puede variar de acuerdo con condiciones como el número de títulos).   |
|  | Everio de alta definición             | Disco AVCHD:<br>60 minutos aproximadamente (incluido el tiempo necesario para la finalización)<br>• Al grabar vídeos durante unos 60 minutos en modo XP en un disco DVD-R DL de 8,5 GB. (Esto puede variar de acuerdo con condiciones como el número de archivos).<br>Disco de datos:<br>45 minutos aproximadamente (incluido el tiempo necesario para la finalización)<br>• Al grabar vídeos durante unos 40 minutos en modo FHD en un disco DVD-R DL de 8,5 GB. (Esto puede variar de acuerdo con condiciones como el número de archivos). |

- No se pueden utilizar GZ-MC100, GZ-MC200, GZ-MC500, GZ-MG20, GZ-MG40, GZ-MG50 ni GZ-MG70.

### Cuando está conectado al PC

|   |  |   |
|---|--|---|
| Interfaz  | USB 2.0, USB 1.1 *1  |   |
| Cable de interfaz                                     | Cable USB (también se puede usar el cable USB proporcionado para la cámara Everio)   |   |
| Sistemas operativos compatibles                       | Windows® XP Home Edition, Windows® XP Professional<br>Windows Vista™ Home Basic, Windows Vista™ Home Premium<br>(Macintosh no está soportado). |   |
| Capacidad del búfer de datos                          | 2 MB   |   |
| Velocidad de transferencia de datos (para USB 2.0)    | Escritura  | DVD-R: 8x como máximo<br>DVD-RW: 6x como máximo<br>DVD-R DL: 6x como máximo   |
|   | Lectura  | DVD-R: 8x como máximo<br>DVD-RW: 8x como máximo<br>DVD-R DL: 8x como máximo<br>CD-R: 24x como máximo *2<br>CD-RW: 24x como máximo *2<br>CD-ROM: 24x como máximo |
| Discos compatibles (no se pueden usar discos de 8 cm) | Escritura  | DVD-R, DVD-RW, DVD-R DL   |
|   | Lectura  | DVD-R, DVD-RW, DVD-R DL, CD-ROM, CD-R, CD-RW  |
| Software compatible                                   | PowerProducer 4 NE (incluido con Everio)<br>CyberLink Power2Go 5.5 Lite (incluido con CU-VD50)   |   |

\*1 Si utiliza un cable USB 1.1, la grabación de un DVD tardará unas tres horas.

\*2 No se puede reproducir ningún CD que se haya grabado con el método de grabación por paquetes.

EN

ES





# JVC



## Free Manuals Download Website

<http://myh66.com>

<http://usermanuals.us>

<http://www.somanuals.com>

<http://www.4manuals.cc>

<http://www.manual-lib.com>

<http://www.404manual.com>

<http://www.luxmanual.com>

<http://aubethermostatmanual.com>

Golf course search by state

<http://golfingnear.com>

Email search by domain

<http://emailbydomain.com>

Auto manuals search

<http://auto.somanuals.com>

TV manuals search

<http://tv.somanuals.com>