



# JVC

**AV-28BT80EP**  
**AV-28BT8EPB**  
**AV-28BT8EPS**  
**AV-29BF11EPS**

ENGLISH  
FRANÇAIS  
DEUTSCH  
ITALIANO  
CASTELLANO  
NEDERLANDS  
PORTUGUÊS

**JVC**  
VICTOR COMPANY OF JAPAN, LIMITED

## COLOUR TELEVISION

## INSTRUCTIONS

TELEVISEUR COULEUR  
FARBFERNSEHGERÄT  
TELEVISORE A COLORI  
TELEVISOR A COLOR  
KLEURENTELEVISIE  
TELEVISOR A CORES

MANUEL D'INSTRUCTIONS  
BEDIENUNGSANLEITUNG  
ISTRUZIONI  
MANUAL DE INSTRUCCIONES  
GEBRUIKSAANWIJZING  
INSTRUÇÕES



## Inhoud

<b>Veiligheidsmaatregelen</b> .....	<b>68</b>
<b>Afstandsbedieningstoetsen</b> .....	<b>69</b>
<b>Bedieningstoetsen op de TV</b> .....	<b>70</b>
<b>Antenne-aansluitingen</b> .....	<b>70</b>
<b>Vorbereidingen</b> .....	<b>71</b>
Functies .....	71
<b>Voordat u de TV aanzet</b> .....	<b>71</b>
Aansluiting op de netspanning .....	71
Antenne-aansluitingen .....	71
Externe apparatuur aansluiten .....	71
Batterijen in de afstandsbediening plaatsen .....	71
<b>TV aan- en uitzetten</b> .....	<b>71</b>
TV aanzetten .....	71
TV uitzetten .....	71
<b>Basisinstellingen</b> .....	<b>71</b>
Bediening via de toetsen op het TV-toestel .....	72
Bediening via de afstandsbediening .....	72
<b>Menusysteem</b> .....	<b>72</b>
Menu GELUID .....	72
Menu "BEELD" .....	73
Menu "MOGELIJKHEDEN" .....	74
Menu "INSTELLEN" .....	75
Menu "PROGRAMMA" .....	75
<b>Overige functies</b> .....	<b>76</b>
Geluid uit .....	76
Informatie op het scherm .....	76
Tijd laten weergeven .....	76
Standaard .....	77
VCR-bedieningstoetsen .....	77
<b>Teletekst</b> .....	<b>77</b>
Met Teletext werken .....	77
Teletekst-pagina selecteren .....	77
Indexpagina selecteren .....	77
Teletekst-pagina opzoeken vanuit de TV-stand .....	77
Hoogte van de Teletekst-weergave verdubbelen .....	77
Verborgene tekst laten weergeven .....	77
Automatische opvolging van pagina's stoppen .....	77
Subpagina selecteren .....	77
Teletekst verlaten .....	78
Fastext en Toptext .....	78
<b>Externe apparatuur aansluiten</b> .....	<b>79</b>
Via de Euro-aansluiting .....	80
RGB-stand .....	80
AV-2 S-stand .....	80
Via de RCA-aansluitingen .....	80
Via de ANT-aansluitbus (antenne-aansluiting) .....	80
TV en videorecorder (VCR) .....	80
NTSC .....	80
Kopieerfunctie .....	80
Hoofdtelefoon aansluiten .....	80
<b>Tips</b> .....	<b>80</b>
<b>Specificaties</b> .....	<b>81</b>

## Veiligheidsmaatregelen

### 1. Stroomvoorziening

Het TV-toestel dient alleen te worden gebruikt vanaf een stopcontact met **220-240V wisselstroom en 50 Hz**. Controleer of het voltage juist is.

### 2. Netsnoer

Het netsnoer dient zodanig te worden geplaatst dat men er niet op kan trappen of dat het niet door voorwerpen erop of ernaast kan worden bekneld. Let vooral op de punten waar het snoer in de stekker en het stopcontact zit en uit het TV-toestel komt.

### 3. Vocht en water

Gebruik dit toestel niet in vochtige of natte ruimten (bijvoorbeeld in de buurt van de badkamer, gootsteen en wasmachine). Stel het toestel niet bloot aan regen of water en plaats er geen voorwerpen op waar water in zit, want dat kan gevaarlijk zijn.

### 4. Reiniging

Als u het toestel wilt reinigen, dient u de stekker eerst uit het stopcontact te trekken. Gebruik geen vloeibare reinigingsmiddelen of spuitbussen. Gebruik een zachte, droge doek.

### 5. Ventilatie

De gaatjes en openingen in het TV-toestel zijn bedoeld om het toestel te ventileren en voor een juiste werking te zorgen. Deze openingen mogen nooit geblokkeerd of bedekt worden om oververhitting te voorkomen.

### 6. Onweer

Bij onweer en bliksem of als u met vakantie gaat, trek de stekker dan uit het stopcontact.

### 7. Onderdelen vervangen

Als er onderdelen moeten worden vervangen, controleer dan of de monteur gebruikmaakt van de door de fabrikant gespecificeerde onderdelen of onderdelen met dezelfde specificaties als de originele onderdelen. Als er andere onderdelen worden geplaatst, kan dat brand, elektrische schokken of andere gevaren tot gevolg hebben.

### 8. Reparatie

Laat alle eventuele reparaties aan daartoe bekwame personen over. Verwijder de achterkant van het toestel niet, want daardoor kunnen elektrische schokken ontstaan.

### 9. Vuurbronnen

Plaats geen onbedekte vuurbronnen op het toestel.

### 10. Stand-by

Laat uw TV niet aan of op stand-by staan als u de woning verlaat.

### Waarschuwing!

*Alle ingrepen die in strijd zijn met de voorschriften, met name het wijzigen van de hoogspanning of het vervangen van de beeldbuis kan tot een verhoogde concentratie van röntgenstralen leiden. Elke televisie die op deze manier is gewijzigd, komt niet meer overeen met de licentie en mag niet worden gebruikt.*

### Verwijderingsvoorschriften:

*De verpakking en de daarbij gebruikte materialen zijn herbruikbaar en dienen in principe te worden gerecycled. Verpakkingsmateriaal zoals folie moet uit de buurt van kinderen worden gehouden.*

## Afstandsbedieningstoetsen

- ① = Stand-by / Aan
- ② **0 - 9** = Rechtstreekse programma's
- ③ Toets STANDARD (standaardinstellingen van "BEELD")
- ④ Kleurtoetsen
- ⑤ **MENU** = Toets Menu
- ⑥ **▲ (P^)** = Cursor omhoog / Programma omhoog
- ⑦ **▶ (P↗)** = Cursor naar rechts / Volume +
- ⑧ Bedieningstoetsen Teletekst
- ⑨ VCR-bedieningstoetsen
- ⑩ **▼ (P∨)** = Cursor omlaag / Programma omlaag
- ⑪ **◀ (P↖)** = Cursor naar links / Volume -
- ⑫ **AV** = Toets AV
- ⑬ **i** = Toets Informatie
- ⑭ = Geluid uit

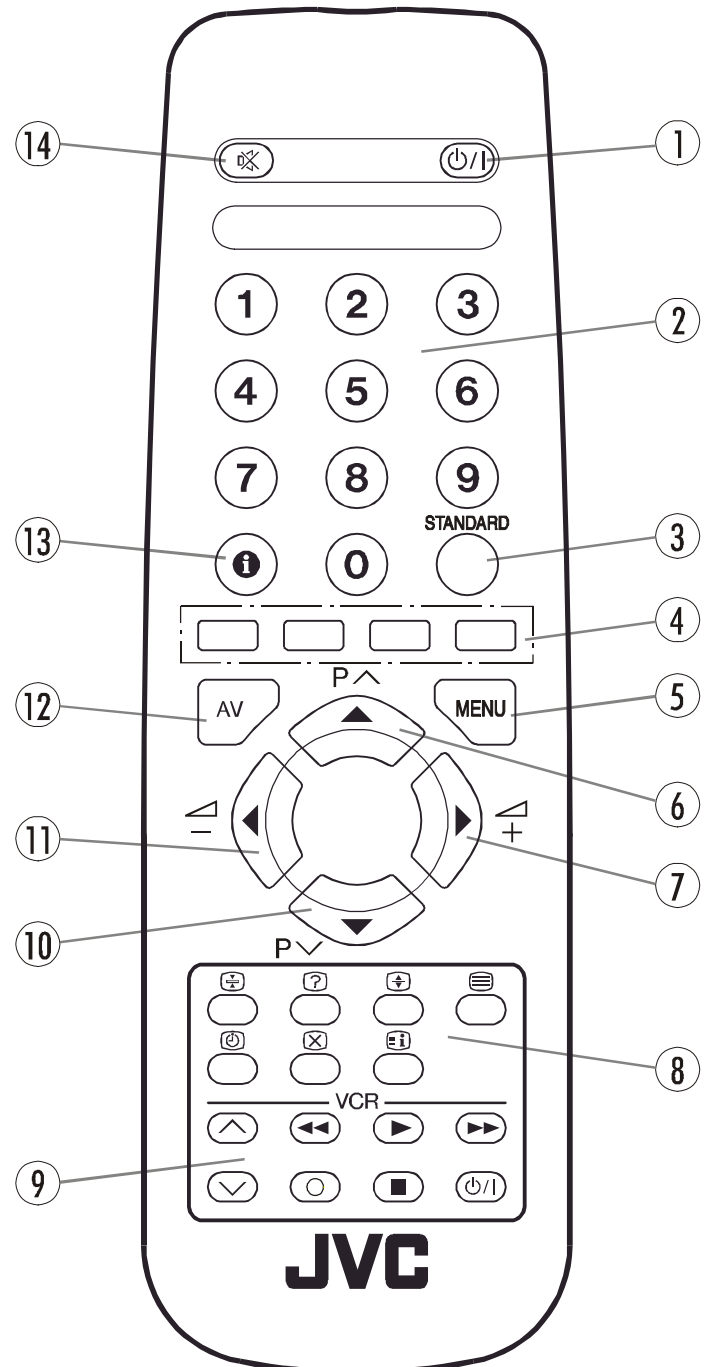

**LET OP**  
**MOGELIJKE ELEKTRISCHE SCHOKKEN**



Een symbool met een bliksemschicht en pijlpunt in een driehoekje is bedoeld om de gebruiker te waarschuwen voor de aanwezigheid van ongeïsoleerde "gevaarlijke spanning" binnen de behuizing van het product die groot genoeg kan zijn om elektrische schokken bij mensen te veroorzaken.

Een uitroepteken in een driehoekje is bedoeld om de gebruiker te waarschuwen voor de aanwezigheid van belangrijke voorschriften met betrekking tot bediening en onderhoud (reparatie) in de bij de apparatuur behorende documentatie.

## Bedieningstoetsen op de TV

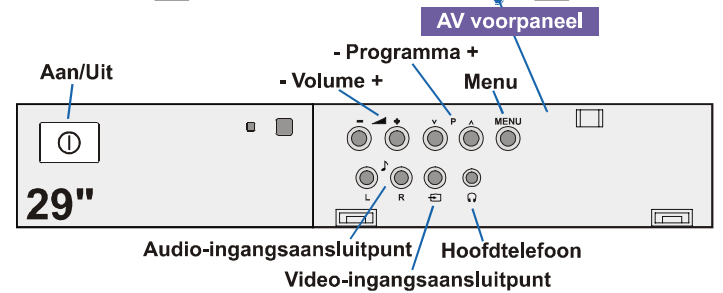
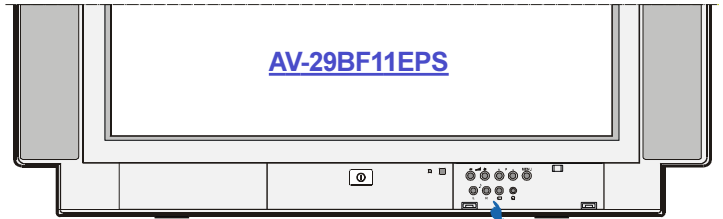
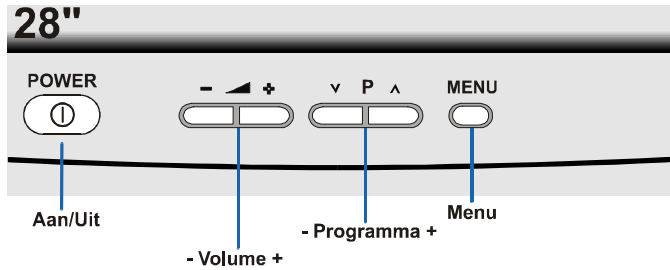
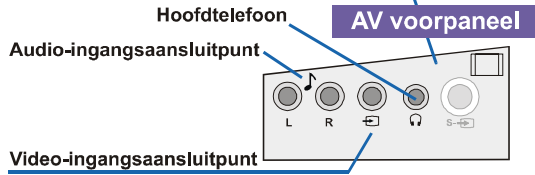
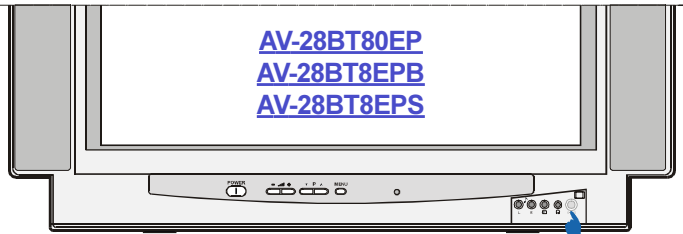

## Antenne-aansluitingen

### Buitenantenne-aansluitingen

VHF-antenne  
Methode 1

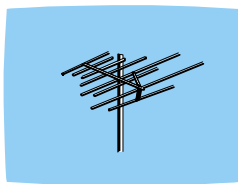

Ronde 75-ohms coaxiaalkabel

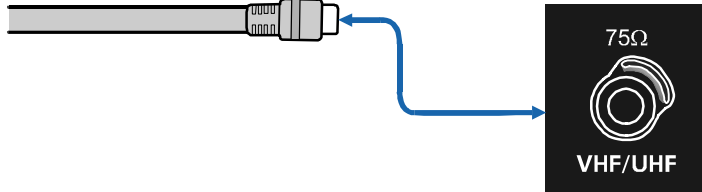

Achterkant van TV

VHF / UHF-antenne  
Methode 2

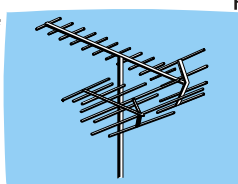

Platte 300-ohms tweesnoerige kabel

of

Ronde 75-ohms coaxiaalkabel

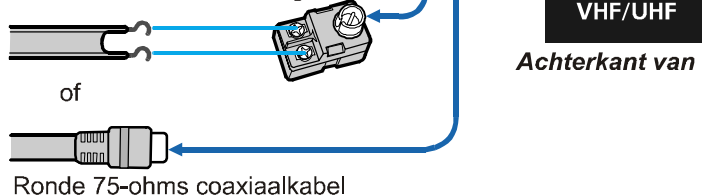

Achterkant van TV

## Vorbereidingsen

Plaats de TV op een stevige ondergrond.

Laat een ruimte van minstens 10 cm rondom het hele toestel vrij voor de ventilatie. Plaats geen voorwerpen bovenop het toestel om storingen en ongelukken te voorkomen.

## Functies

- Dit is een kleurentelevisie met afstandsbediening.
- Er kunnen 100 programma's van VHF- en UHF-frequentiebanden of kabelzenders als voorkeuze worden ingesteld.
- U kunt op kabelzenders afstemmen.
- De bediening van de TV is zeer eenvoudig met het menu-gestuurde systeem.
- De TV is voorzien van twee Euro-aansluitbussen voor externe apparatuur (zoals een videorecorder, videospellen, geluidsapparatuur enz.)
- Er is een AV-ingang op het voorpaneel.
- Er zijn stereogeluidssystemen (NICAM+Duits) beschikbaar.
- Alle Teletekst-functies (Fastext, Toptext).
- Mogelijkheid tot aansluiten van een hoofdtelefoon.
- Rechtstreekse toegang tot kanalen.
- APS (automatisch programmeersysteem).
- Aan alle programma's kan een naam worden gegeven.
- Automatisch vooruit of achteruit afstemmen.
- Sluimerfunctie.
- Kinderslot.
- Geluid gaat automatisch uit bij geen uitzending.
- De TV schakelt 5 minuten na uitzending (beëindiging) automatisch over op de stand-by-stand.

## Voordat u de TV aanzet

### Aansluiting op de netspanning

**BELANGRIJK:** Het TV-toestel mag alleen worden gebruikt op 220-240V wisselstroom en 50 Hz.

- Nadat u het TV-toestel heeft uitgepakt, wacht dan eerst tot het op kamertemperatuur is gekomen voordat u het toestel op de netspanning aansluit.

### Antenne-aansluitingen

- Sluit de antennestekker aan op de antenne-ingangsbuis aan de achterkant van de TV.

### Externe apparatuur aansluiten

Zie "Externe apparatuur aansluiten" op [pagina 79](#).

- Raadpleeg ook de bij de desbetreffende externe apparatuur geleverde handleidingen.

### Batterijen in de afstandsbediening plaatsen

- Verwijder het deksel van het batterijvak aan de achterkant van de afstandsbediening door het voorzichtig aan het op de afbeelding aangeduide gedeelte omhoog te trekken.
- Plaats twee AA (R6)- of soortgelijke batterijen in het batterijvak.
- Zet het deksel weer terug.

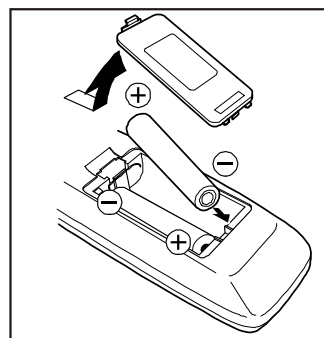

Gebruikte batterijen:

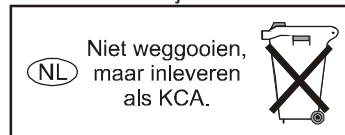

**OPMERKING:** Als u de afstandsbediening gedurende langere tijd niet gebruikt, haal de batterijen er dan uit. Anders kan de afstandsbediening door het lekken van de batterijen beschadigd raken.

## TV aan- en uitzetten

*U kunt uw TV via de afstandsbediening of rechtstreeks via de toetsen op het TV-toestel bedienen.*

### TV aanzetten

Dit gebeurt in twee stappen:

- 1- Druk op de toets Aan/Uit op het voorpaneel van de TV. De TV schakelt automatisch over naar de stand-by-stand en het lampje op het paneel gaat **ROOD** branden.
- 2- Er zijn twee manieren om de TV vanaf de stand-by-stand aan te zetten:

Druk op een cijfertoets op de afstandsbediening, zodat er een programmanummer wordt geselecteerd, of,

Druk op de toets Stand-by / Aan of de toets Programma omhoog of de toets Programma omlaag op de afstandsbediening of op Programma+ of -Programma op het voorpaneel van de TV, zodat de TV aan gaat en het **RODE** lampje **GROEN** wordt.

### TV uitzetten

- Druk op de toets Stand-by / Aan op de afstandsbediening, zodat de TV naar de stand-by-stand overschakelt en het **GROENE** lampje **ROOD** wordt,
- of,
- Druk op de toets Aan/Uit op het voorpaneel van de TV.

## Basisinstellingen

Als de TV voor de eerste keer wordt aangezet, verschijnt de melding "Please check antenna cable. Auto Programming System (ANTENNEKABEL CHECKEN A.U.B. AUTOM PROGRAMMEER SYSTEEM)".

- 1- Selecteer "LANGUAGE (TAAL)" met de toets "P ^" of "P v" en druk daarna op de toets "◀" of "▶" om een taal voor de menu's te selecteren.
- 2- Selecteer "COUNTRY (LAND)" met de toets "P ^" of "P v" en druk daarna op de toets "◀" of "▶" om het land waar u zich bevindt te selecteren.
- 3- Selecteer "START (START)" met de toets "P ^" of "P v" en druk daarna op de toets "▶" om A.P.S. te starten.

APS (automatisch programmeersysteem) programmeert de te ontvangen zenders automatisch in de programmanummers van uw TV. Terwijl A.P.S. bezig is, verschijnt de melding "A.P.S. IS IN WERKING". Wanneer A.P.S. klaar is, verschijnt het menu "PROGRAMMA".

Als u APS wilt uitschakelen, drukt u op de toets "▶".

Met het menu "PROGRAMMA" kunt u kanalen verwijderen, kanalen in programmanummers invoegen of A.P.S. opnieuw opstarten.

Voor meer informatie zie "Menu PROGRAMMA" op [pagina 75](#).

4- Druk op de toets **STANDARD** om de basisinstellingen af te sluiten.

Nadat de basisinstellingen zijn gedaan, kunt u handmatig programmanummers wijzigen, programmanummers een naam geven of een nieuw kanaal invoeren. Voor meer informatie zie "Menu INSTELLEN" op [pagina 75](#).

Als de melding "ANTENNEKABEL CHECKEN A.U.B. AUTOM PROGRAMMEER SYSTEEM" niet verschijnt, volg dan de beschrijving bij "Menu PROGRAMMA" op [pagina 75](#) om een taal voor de menu's en het land waar u zich bevindt te selecteren en A.P.S. te gebruiken.



## Bediening via de toetsen op het TV-toestel

Met de toetsen op het voorpaneel van de TV kunt u het volume instellen en programma's selecteren.

### Volume instellen:

- Druk op de toets " - ◀ " om het volume lager te zetten of op de toets " ▶ + " om het volume hoger te zetten. Er verschijnt dan een schaal met volumeniveaus op het scherm.

### Programma's selecteren:

- Druk op de toets "P ▲" om het volgende programma te selecteren of op de toets "▼ P" om het vorige programma te selecteren.

### Toegang tot het hoofdmenu:

- Druk op de toets **MENU** om naar het hoofdmenu te gaan. In het hoofdmenu selecteert u een submenu met de toets "P ▲" of "▼ P". Met de toets " ▶ + " of " - ◀ " krijgt u toegang tot dat submenu. Raadpleeg het gedeelte "Menusysteem" op [pagina 72](#) om vertrouwd te raken met het gebruik van de menu's.

## Bediening via de afstandsbediening

De afstandsbediening van uw TV is speciaal ontworpen om alle functies van het door u gekozen type TV te kunnen bedienen. De functies worden overeenkomstig het menusysteem van uw TV beschreven.

De functies die u buiten het menusysteem om kunt gebruiken, worden hieronder beschreven.

### Volume instellen:

Druk op de toets "▶ + " om het volume harder te zetten.

Druk op de toets " - ◀ " om het volume zachter te zetten.

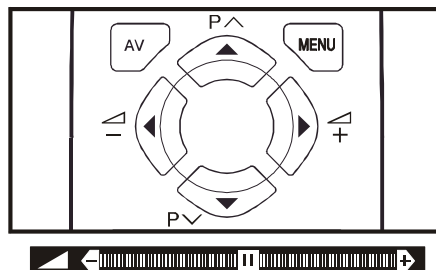

### Programma's selecteren (vorig of volgend programma):

- Druk op de toets "P ▼" om het vorige programma te selecteren.
- Druk op de toets "P ▲" om het volgende programma te selecteren.

### Programma's selecteren (rechtstreekse toegang):

Druk op de cijfertoetsen op de afstandsbediening om programma's tussen 0 en 9 te selecteren. Even later schakelt de TV over naar het door u geselecteerde programma.

Als u op een eerste cijfertoets drukt, verschijnt daarachter 3 seconden lang het symbool "-". Als u een programma tussen 10 en 99 wilt selecteren, drukt u achtereenvolgens op de desbetreffende cijfertoets voordat het symbool "-" op de tweede positie verdwijnt (voor programma 27 drukt u bijvoorbeeld eerst op 2 en daarna op 7 terwijl het programmanummer op "2-" staat.)

## Menusysteem

Uw TV is ontworpen met een menusysteem. Ga naar "MENU" (hoofdmenu) en vervolgens naar een van de vijf menu's: **GELUID**, **BEELD**, **MOGELIJKHEDEN**, **INSTELLEN** of **PROGRAMMA**.

- 1- Druk eerst op de toets **MENU** om naar "MENU" (hoofdmenu) te gaan. De namen van de vier menu's staan in het hoofdmenu.
  - 2- Druk op de toets "P ▲" of "P ▼" om een van de menu's te selecteren en druk daarna op de toets "◀" of "▶" om naar dat menu te gaan.
- Als u een menu wilt verlaten, drukt u op de toets **STANDARD**.
  - Als u naar het vorige menu wilt gaan, drukt u op de toets **MENU**.

### Menu GELUID

#### Geluidsinstellingen wijzigen:

- Druk op de toets **MENU**, waarmee u in het hoofdmenu komt. In het hoofdmenu selecteert u "GELUID" met de toets

“P ^” of “P v” en gaat u naar het menu “GELUID” door op de toets “◀” of “▶” te drukken.

of,

- Ga rechtstreeks naar het menu “GELUID” door op de **rode** toets te drukken.

### Volume instellen:

Wanneer u in het menu “GELUID” komt, is “VOLUME” de eerste optie die is geselecteerd.

- Druk op de toets “▶” om het volume harder te zetten.
- Druk op de toets “◀” om het volume zachter te zetten.

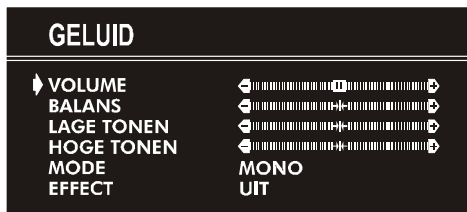

### Balans instellen:

- Selecteer “BALANS” met de toets “P ^” of “P v”.
- Druk op de toets “▶” om de balans naar rechts te zetten.
- Druk op de toets “◀” om de balans naar links te zetten.



### Lage tonen instellen:

- Selecteer “LAGE TONEN” met de toets “P ^” of “P v”.
- Druk op de toets “▶” om het niveau van de lage tonen te verhogen.
- Druk op de toets “◀” om het niveau van de lage tonen te verlagen.

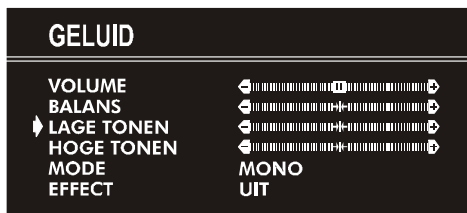

### Hoge tonen instellen:

- Selecteer “HOGE TONEN” met de toets “P ^” of “P v”.
- Druk op de toets “▶” om het niveau van de hoge tonen te verhogen.
- Druk op de toets “◀” om het niveau van de hoge tonen te verlagen.

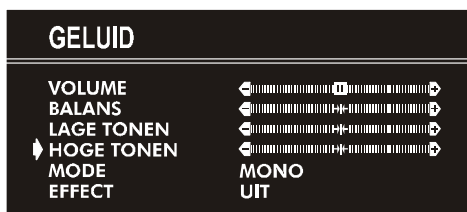

### De modus kiezen:

U kunt kiezen tussen **MONO**, **STEREO** of **DUAL I-II** standen, alleen indien de gekozen zender die stand ondersteunt.

- Gebruik de “P ^” of “P v” toets om de Modus te kiezen.
- Druk op “◀” of “▶” toets om de Modus te wijzigen.
- Als het TV-kanaal waar u naar kijkt in twee talen uitzendt (bijvoorbeeld Eurosport), kunt u de nagesynchroniseerde (Nederlands gesproken) versie of de oorspronkelijke (Engels gesproken en Nederlands ondertitelde) versie selecteren door.
- Als u een stereo-uitzending niet goed ontvangt, kunt u van stereogeluid naar monogeluid gaan, zodat u de uitzending beter kunt horen.

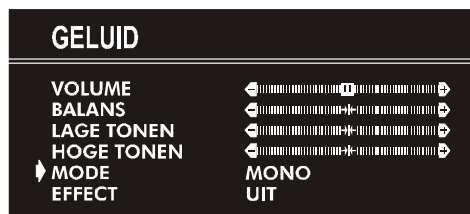

### Effect instellen:

Met “EFFECT” kunt u het geluidseffect in- en uitschakelen. Door op de toets “◀” of “▶” te drukken kunt u deze functie aan- of uitzetten. Als het huidige geluidssysteem op **mono** staat en het geluidseffect “AAN” wordt gezet, hoort u het geluid in **stereo**. Als het huidige geluidssysteem op **stereo** staat en het geluidseffect “AAN” wordt gezet, krijgt u een dieper geluid. Als het geluidseffect op “UIT” wordt gezet, verandert er niets aan het geluid in de **mono-** of **stereo-**stand.

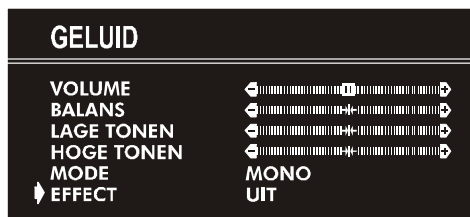

### Menu "BEELD"

#### Beeldinstellingen wijzigen:

- Druk op de toets "MENU", waarmee u in het hoofdmenu komt. In het hoofdmenu selecteert u "BEELD" met de toets “P ^” of “P v” en gaat u naar het menu "BEELD" door op de toets “◀” of “▶” te drukken.

of

- Ga rechtstreeks naar het menu beeld door op de **GROENE** toets te drukken.

#### Helderheid instellen:

- Wanneer u in het menu beeld komt, is **HELDERHEID** de eerste optie die is geselecteerd.
- Druk op de toets “▶” om het beeld meer helderheid te geven.
- Druk op de toets “◀” om het beeld minder helderheid te geven.

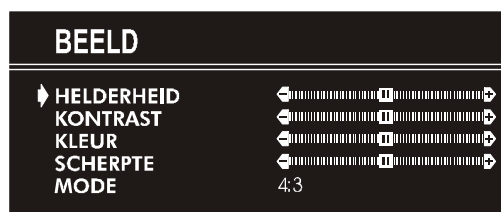

## Kontrast instellen:

- Selecteer "KONTRAST" met de toets "P ^" of "P v".
- Druk op de toets "►" om het contrast van het beeld te verhogen.
- Druk op de toets "◄" om het contrast van het beeld te verlagen.

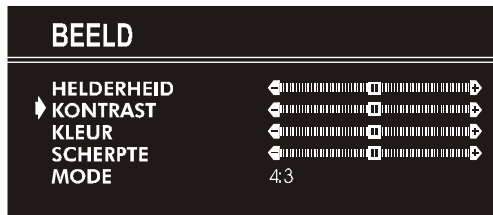

## Kleur instellen:

- Selecteer "KLEUR" met de toets "P ^" of "P v".
- Druk op de toets "►" om de kleuren donkerder te maken.
- Druk op de toets "◄" om de kleuren lichter te maken.



## Scherpte instellen:

- Selecteer "SCHERPTE" met de toets "P ^" of "P v".
- Druk op de toets "►" om het beelder scherper te maken.
- Druk op de toets "◄" om het beeld minder te scherp te maken.



## Tint instellen (alleen in AV-stand):

- Selecteer "TINT" met de toets "P ^" of "P v".
- Druk op de toets "►" om de tint te verhogen.
- Druk op de toets "◄" om de tint te verlagen.

De **TINT** kan alleen worden bijgesteld wanneer **NTSC 3.58/4.43** in de **AV**-stand wordt gebruikt. Bij gebruik van andere kleursystemen verschijnt te optie tint niet in het menu.

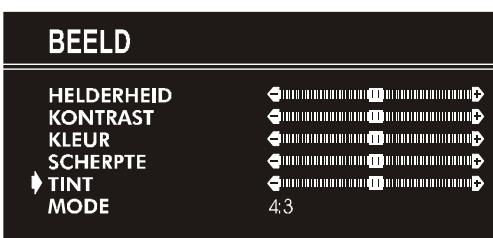

## Mode:

Met "MODE" kunt u de beeldgrootte afstemmen op de uitzending waar u naar gaat kijken.

- Als u de stand "AUTO" selecteert, wordt de beeldgrootte automatisch op de uitzending afgestemd.

- Als u de stand **4 : 3** selecteert, wordt de beeldverhouding op **4 : 3** gezet.
- Als u de stand **16 : 9** selecteert, wordt de beeldverhouding op **16 : 9** gezet.

Elk programma heeft een eigen instelling van de Beeld Stand. Als u de Beeld Stand voor een programma opslaat, is dat niet van invloed op de Beeld Stand van andere programma's.

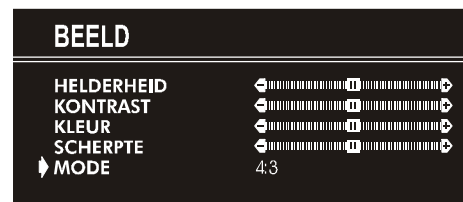

## Menu "MOGELIJKHEDEN"

- Druk op de toets "MENU", waarmee u in het hoofdmenu komt. In het hoofdmenu selecteert u "MOGELIJKHEDEN" met de toets "P ^" of "P v" en gaat u naar het menu mogelijkheden door op de toets "◄" of "►" te drukken.

of

- Ga rechtstreeks naar het menu mogelijkheden door op de **GELE** toets te drukken.

## Sleep Timer:

- Wanneer u in het menu mogelijkheden komt, is "SLEEP TIMER" de eerste optie die is geselecteerd.
- Met de toets "◄" of "►" kunt u de sluimerfunctie instellen op **UIT, 0:15:00, 0:30:00, 0:45:00, 1:00:00, 1:15:00, 1:30:00, 1:45:00** of **2:00:00** uur. Als de periode die u hebt geselecteerd is verstreken, schakelt uw TV schakelt over naar de stand-by-stand.

De geselecteerde periode wordt rechts bovenin het scherm getoond. Als de sluimerfunctie geactiveerd wordt, wordt deze tezamen met de status van de TV getoond en na 3 seconden gewist.

0:15 : 00



De laatste minuut wordt de resterende periode rechts bovenin het scherm afgeteld. Wanneer de tijd bij nul is aangekomen, schakelt de TV automatisch over naar de stand-by-stand.

## Kinderslot:

In het menu Mogelijkheden drukt u op de toets "P ^" of "P v" om "KINDERSLOT" te selecteren. Met de toets "◄" of "►" kunt u het "KINDERSLOT" Aan of Uit zetten.

Wanneer Uit is geselecteerd, verandert er niets aan de wijze waarop uw TV werkt. Wanneer Aan is geselecteerd, kan de TV alleen worden bediend via de afstandsbediening. In dat geval werken de toetsen op het voorpaneel van de TV niet (met uitzondering van de toets Aan/Uit).





## Taal:

Met de toets "◀" of "▶" kunt u bij de optie "TAAL" de taal voor de menu's selecteren.

MOGELIJKHEDEN	
SLEEP TIMER	UIT
KINDERSLOT	UIT
▶ TAAL	NEDERLANDS
AV-2 AANSLUTING	TV

## AV-2 AANSLUTING:

Met dit menu kunt u de interne of externe bron selecteren die bij het AV-2 (EXT.2)-aansluitpunt wordt uitgevoerd.

U kunt TV of AV-1 kiezen door op de "◀" of "▶" toets op "AV-2 AANSLUTING" te drukken.

MOGELIJKHEDEN	
SLEEP TIMER	UIT
KINDERSLOT	UIT
▶ TAAL	NEDERLANDS
AV-2 AANSLUTING	TV

## Menu "INSTELLEN"

• Druk op de toets "MENU", waarmee u in het hoofdmenu komt. In het hoofdmenu selecteert u "INSTELLEN" met de toets "P ^" of "P v" en gaat u naar het menu instellen door op de toets "◀" of "▶" te drukken.

of

• Ga rechtstreeks naar het menu instellen door op de **BLAUWE** toets te drukken.

MENU	
GELUID	▶
BEELD	▶
MOGELIJKHEDEN	▶
▶ INSTELLEN	▶
PROGRAMMA	▶

## Kanaal handmatig in een programmanummer zetten:

1. Wanneer u in het menu **INSTALLATIE** komt, is **PROGRAMMA** de eerste optie die is geselecteerd. Druk op de toets "◀" of "▶" om het programmanummer te selecteren waarin u het kanaal waarop u hebt afgestemd wilt opslaan (of u kunt het programmanummer met de cijfertoetsen invoeren.)

INSTALLATIE	
▶ PROGRAMMA	07
BAND	C
KANAAL	45
STANDAARD	BG
ZOEKEN	◀ ◯ ▶
FYN AFSTEMMING	◀ ◯ ▶
BEWAREN	

2. Druk op de toets "P ^" of "P v" om "BAND" te selecteren. Met de toets "◀" of "▶" kunt u de frequentieband selecteren waarin u naar een kanaal wilt zoeken.

3. Druk op de toets "P ^" of "P v" om "ZOEKEN" te selecteren. Druk op de toets "◀" of "▶" om te beginnen met zoeken. (Druk op de toets "▶" om omhoog te zoeken. Druk op de toets "◀" om omlaag te zoeken.)

Als het kanaal dat is gevonden, niet het juiste kanaal is, drukt u op de toets "◀" of "▶" om opnieuw te beginnen met zoeken.

Als u wilt stoppen met zoeken voordat er een kanaal is gevonden, drukt u op de toets in de tegenovergestelde richting van de zoekrichting. Als de TV bijvoorbeeld omhoog aan het zoeken is met de toets "▶", drukt u op de toets "◀" om te stoppen met zoeken.

Als u het nummer van het kanaal dat u zoekt weet, kunt u het kanaal rechtstreeks opzoeken.

Druk op de toets "P ^" of "P v" om "KANAAL" te selecteren en druk daarna op de toets "◀" of "▶" om het nummer van het kanaal te selecteren of voer het nummer met de cijfertoetsen in.

(Volg stap 5 om de juiste standaard te selecteren voordat u het nummer van het kanaal selecteert.)

4. Als u het nieuwe programma een naam wilt geven, volgt u de aanwijzingen bij "**Naam van een programma wijzigen**" op deze [pagina 76](#).

5. Als het geluid of het beeld niet goed is, wijzigt u de standaard (het uitzendsysteem) van het nieuwe kanaal.

Druk op de toets "P ^" of "P v" om "STANDAARD" te selecteren en druk daarna op de toets "◀" of "▶" om naar de juiste standaard te gaan.

Het aangegeven nummer van het kanaal wijzigt als u de standaard wijzigt.

**B/G** : C02-C73 / S01-S41 / S75-S79

**L** : C01-C73 / S01-S41 / S75-S77

6. Als u het kanaal niet goed ontvangt, kunt u het kanaal fijn afstemmen. Druk op de toets "P ^" of "P v" om "FIJN AFSTEMMEN" te selecteren en druk daarna op de toets "◀" of "▶" om het kanaal fijn af te stemmen.

7. Nadat alle instellingen zijn gedaan, slaat u de instellingen van het nieuwe kanaal op in het programmanummer dat u heeft geselecteerd. Druk op de toets "P ^" of "P v" om "BEWAREN" te selecteren en druk daarna op de toets "◀" of "▶" om de instellingen op te slaan.

**Als u de instellingen van het huidige programmanummer (bijvoorbeeld de fijnafstemming enz.) wilt wijzigen:**

1. Selecteer het programmanummer waarvan u de instellingen wilt wijzigen terwijl er geen menu te zien is.
2. Ga naar het menu **INSTELLEN**.
3. Volg de aanwijzingen bij "**Kanaal handmatig in een programmanummer zetten**" op deze [pagina 75](#) en wijzig de instellingen van het huidige programmanummer.

**Als u het nieuwe programma een naam wilt geven, volgt u de aanwijzingen bij "Naam van een programma wijzigen" op [pagina 76](#).**

### Opmerking:

Selecteer het programmanummer niet via de optie **PROGRAMMA** in het menu **INSTELLEN**. Als u het programmanummer met de optie **PROGRAMMA** selecteert en de instellingen opslaat, worden de huidige instellingen van het geselecteerde programmanummer opgeheven.

## Menu "PROGRAMMA"

Met het menu **PROGRAMMA** kunt u de namen en nummers van de programma's laten weergeven. Met dit menu kunt u kanalen verwijderen of invoegen en programma's automatisch opslaan.

Selecteer het menu **PROGRAMMA** door op de toets "P ^" of "P v" te drukken en open het menu door op de toets "◀" of "▶" te drukken. Wanneer u in het menu programma komt, worden alle nummers en namen van de programma's op het scherm getoond. Het programmanummer en de naam van het kanaal waarop u hebt afgestemd, wordt in een groenblauwe kleur aangegeven.

Alle andere kanaalnummers zijn wit. U kunt het groenblauw gekleurde nummer verplaatsen door op de toets "P ^" of "P v" of de toets "◀" of "▶" te drukken.

U kunt programmanummers ook selecteren via de cijfertoetsen. Terwijl u op deze manier door programmanummers loopt, om uiteindelijk bij het door u gewenste programmanummer aan te komen, worden de kanalen die bij de programma-nummers horen die u doorloopt afgestemd, terwijl het geselecteerde programmanummer in een groenblauwe kleur wordt weergegeven.

PROGRAMMA			
▶ 01	C-01	11	----- 21
02	C-02	12	----- 22
03	C-03	13	----- 23
04	C-04	14	----- 24
05	C-05	15	----- 25
06	C-06	16	----- 26
07	-----	17	----- 27
08	-----	18	----- 28
09	-----	19	----- 29
10	-----	20	----- 30
■	NAAM	■	VERWIJDEREN
■	INVOEGEN	■	A. P. S.

### Naam van een programma wijzigen:

- Ga naar het kanaal waarvan u de naam wilt wijzigen of kies het programma met de cijfertoetsen, zodat het geselecteerde programmanummer in een groenblauwe kleur wordt weergegeven.
- Druk vervolgens op de **RODE** toets. Selecteer de positie met de toets "◀" of "▶" en druk op de toets "P ^" of "P v" om een letter te kiezen.

Druk nogmaals op de **RODE** toets om de naam op te slaan of op de **BLAUWE** toets om **NAAM** te annuleren.

### Kanaal uit een programmanummer verwijderen:

- Ga naar het kanaal dat u wilt verwijderen of kies het kanaal met de cijfertoetsen, zodat het geselecteerde programmanummer in een groenblauwe kleur wordt weergegeven.
- Druk op de **GELE** toets. Het bijbehorende kanaal wordt verwijderd en alle kanalen die onder dit programmanummer staan, schuiven één programmanummer omhoog.

Druk nogmaals op de **GELE** toets om het kanaal te verwijderen of op de **BLAUWE** toets om **VERWIJDEREN** te annuleren.

### Kanaal in een programmanummer invoegen:

- Ga naar het kanaal dat u wilt invoegen of kies het kanaal met de cijfertoetsen, zodat het geselecteerde programmanummer in een groenblauwe kleur wordt weergegeven.
- Druk op de **GROENE** toets. Druk daarna op de toets "P ^" of "P v" of de toets "◀" of "▶" om naar het programmanummer te gaan.

Druk nogmaals op de **GROENE** toets om het kanaal in te voegen of op de **BLAUWE** toets om **INVOEGEN** te annuleren.

### A.P.S.

Als u naar het menu **A.P.S.** gaat, kunt u de kanalen die in de programma's van uw TV worden ontvangen automatisch programma met **A.P.S.** (automatisch programmeersysteem).

1. Nadat u naar het menu **PROGRAMMA** bent gegaan, drukt u op de **BLAUWE** toets om naar het menu **A.P.S.** te gaan.
2. Selecteer "**TAAL**" met de toets "P ^" of "P v" en druk daarna op de toets "◀" of "▶" om een taal voor de menu's te selecteren.
3. Selecteer "**LAND**" met de toets "P ^" of "P v" en druk daarna op de toets "◀" of "▶" om het land waar u zich bevindt te selecteren.
4. Als u met programma wilt beginnen, selecteert u **START** met de toets "P ^" of "P v" en drukt u daarna op de toets "▶". De melding "**A.P.S. IS IN WERKING**" verschijnt en **A.P.S.** programmeert de kanalen die worden ontvangen automatisch in de programmanummers van uw TV. Wanneer **A.P.S.** klaar is, verschijnt het menu **PROGRAMMA** weer.

Als u **A.P.S.** wilt uitschakelen, drukt u op de toets "▶".



## Overige functies

### Geluid uit

Als u het geluid van de TV wilt uitzetten, drukt u op de toets "⊗". Het geluid wordt uitgezet. Als u deze instelling wilt opheffen, drukt u op de toets "⊗" of "◀" of "▶". Als u het uitzetten van het geluid opheft, springt het volume weer terug op hetzelfde niveau dat was ingesteld voordat u het geluid uitzette.

### Informatie op het scherm

Als u eenmaal op de toets "i" drukt, verschijnt de huidige status: "**Het programmanummer**", "**De naam van de zender**" en "**De status van het geluid**".

Als u een tweede keer op deze toets drukt, wordt de huidige tijd getoond.

Als u daarna nogmaals op deze toets drukt, verdwijnt de informatie op het scherm weer.

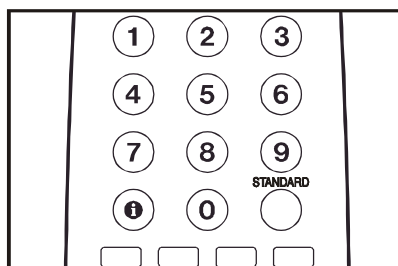

## Tijd laten weergeven

- Als u naar een TV-programma met een Teletekst-uitzending aan het kijken bent, drukt u tweemaal op de toets "i". De huidige tijd, die uit Teletekst is overgenomen, verschijnt op het scherm.
- Als het programma waar u naar kijkt geen Teletekst-uitzending heeft, verschijnt er alleen een vakje op die plaats.
- De tijdaanduiding verdwijnt als u nogmaals op de toets "i" drukt.

Als de tijd op het scherm staat en u naar een ander menu gaat, verdwijnt de tijdaanduiding.

## Standaard

U kunt de huidige instellingen van het menu **BEELD** (met uitzondering van de instelling bij "Beeldgrootte") terugzetten op de standaardinstellingen.

- Druk op de toets "STANDARD" terwijl er geen menu te zien is.

## VCR-bedieningstoetsen

Met deze toetsen kunt u een VCR van het merk JVC bedienen.

Door op een toets op de afstandsbediening van uw TV te drukken die er hetzelfde uitziet als een toets op de oorspronkelijke afstandsbediening van de VCR zal de functie hetzelfde werken als bij de oorspronkelijke afstandsbediening van de VCR.

Druk op de VCR-bedieningstoetsen om uw VCR via de afstandsbediening van uw TV te bedienen.

### Opmerking:

- Als uw VCR niet van het merk JVC is, kunt u deze toetsen niet gebruiken.
- Maar ook als uw VCR wel van het merk JVC is, is het, afhankelijk van de VCR, mogelijk dat een of meerdere van deze toetsen niet werken.
- Met de toetsen " $\wedge$  /  $\vee$ " kunt u een TV-kanaal kiezen dat de VCR moet ontvangen.

## Teletekst

Teletekst is een informatiesysteem waarmee tekst op uw TV-scherm wordt getoond. Met het Teletekst-informatiesysteem kunt u een pagina met informatie bekijken over een onderwerp dat in het inhoudsoverzicht (de index) beschikbaar is.

In de tekstweergavestand is de TV-stand niet beschikbaar.

In de tekstweergavestand kunnen contrast, helderheid of kleur niet worden bijgesteld, maar het volume wel.

## Met Teletext werken

- Selecteer een TV-station dat Teletekst uitzendt.
- Druk op de toets "☰" (Teletekst). Meestal verschijnt dan het inhoudsoverzicht (de index) op het scherm.

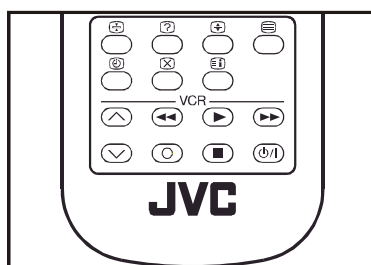

## Teletekst-pagina selecteren

- Druk op de desbetreffende cijfertoetsen voor het door u gewenste Teletekst-paginanummer.

Het nummer van de door u geselecteerde pagina wordt links bovenin het scherm getoond. De paginateller van Teletekst zoekt totdat het door u geselecteerde paginanummer is gevonden, zodat de desbetreffende pagina op het scherm wordt getoond.

- Druk op de toets " $P \wedge$ " om het Teletekst-scherm steeds één pagina verder te laten gaan.
- Druk op de toets " $P \vee$ " om het Teletekst-scherm steeds één pagina terug te laten gaan.

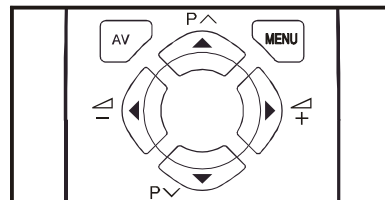

## Indexpagina selecteren

- Als u het paginanummer van de index wilt selecteren (doorgaans pagina 100), drukt u op de toets "☰".

## Teletekst-pagina opzoeken vanuit de TV-stand

- Als het toestel op de Teletekst-stand staat en u op de toets "☒" drukt, schakelt het scherm over op de TV-stand. Als het toestel op de TV-stand staat, voert u een paginanummer in met de cijfertoetsen. Wanneer u het laatste cijfer van het paginanummer invoert, wordt het paginanummer vervangen door "☰", dat knippert totdat het ingevoerde paginanummer is gevonden. Dan wordt het teken "☰" weer vervangen door het paginanummer. Nu kunt u deze Teletekst-pagina laten weergeven door op de toets "☒" te drukken.

## Hoogte van de Teletekst-weergave verdubbelen

- Druk op de toets "☒" als u de hoogte van de bovenste helft van de informatiepagina wilt verdubbelen.
- Druk nogmaals op de toets "☒" als u de onderste helft van de informatiepagina wilt verdubbelen.
- Druk opnieuw op de toets "☒" als u de volledige pagina weer in normale hoogte wilt laten weergeven.

## Verborgen tekst laten weergeven

- Door eenmaal op de toets "☒" te drukken worden de antwoorden op een quiz- of spelpagina getoond.
- Door nogmaals op de toets "☒" te drukken worden de antwoorden weer verborgen.



## Automatische opvolging van pagina's stoppen

Soms bevat de Teletekst-pagina die u heeft geselecteerd soms meer informatie dan op het scherm te zien is; de rest van de informatie wordt even later getoond.

- Druk op de toets "☒" om de automatische opvolging van pagina's te stoppen.
- Druk nogmaals op de toets "☒" om de volgende pagina wel te laten weergeven.

## Subpagina selecteren

Subpagina's zijn gedeelten van lange Teletekst-pagina's die alleen per stuk op het scherm kunnen worden getoond.

- Selecteer de door u gewenste Teletekst-pagina.
- Druk op de toets “”.
- Selecteer het door u gewenste subpaginanummer door vier cijfertoetsen (bijvoorbeeld 0001) in te voeren.
- Als de door u geselecteerde subpagina even daarna niet verschijnt, druk dan u op de toets “”. U gaat weer terug naar de TV-stand.
- Het Teletekst-paginanummer staat links bovenin het scherm wanneer de geselecteerde pagina is gevonden.
- Druk op de toets “” om de geselecteerde Teletekst-pagina te laten weergeven.

### Teletekst verlaten

---



- Druk op de toets “”. Het scherm schakelt over naar de TV-stand.

### Fasttext en Toptext

---

De Teletekst-stand wordt automatisch afgestemd op de uitzending.

Uw kleurentelevisie ondersteunt 7 pagina's Teletekst-geheugen. Als het paginanummer van een van de 7 pagina's in het geheugen wordt ingevoerd, hoeft het systeem niet naar de desbetreffende pagina te zoeken, maar wordt deze pagina automatisch getoond.

- Druk op de toets “**P** ” om het Teletekst-scherm steeds één pagina verder te laten gaan.
- Druk op de toets “**P** ” om het Teletekst-scherm steeds één pagina terug te laten gaan.

#### Bij Fasttext en Toptext:



De titel van het informatie-onderwerp kan een bepaalde kleur hebben of kan in een bepaalde vorm binnen een gekleurd vak staan.

- Druk op de respectievelijke **rode, groene, gele of blauwe** toets om snel naar de desbetreffende pagina te gaan.

#### Bij Toptext:

Als Toptext-uitzending aanwezig is, verschijnen er kleurtoetsen in de statusregel.

Als Toptext-uitzending niet aanwezig is, verschijnt de statusregel niet.

In de stand Toptext kunt u met de toetsen “**P** ” en “**P** ” respectievelijk naar de volgende of de vorige pagina gaan. Als Toptext-uitzending niet beschikbaar is en u deze opties instelt, ontstaat er omslag. Dan blijkt pagina 100 bijvoorbeeld één pagina hoger te zijn dan pagina 199.

## Externe apparatuur aansluiten

### Voordat u begint met aansluiten

- Schakel alle apparatuur uit, ook de TV zelf.
- Lees de bij de apparatuur geleverde handleidingen.

### AV-stand selecteren

Door op de toets "AV" op de afstandsbediening te drukken kunt u een van de vier AV-standen selecteren: (AV-1, AV-2, AV-2 S en F-AV).

- Als u wilt terugkeren naar de TV-stand, drukt u meerdere malen op de toets "AV" of op de toets "P ^" of "P v".

#### AV-1 (EXT.1)-aansluitpunt: Euro-aansluiting (21-polig, SCART)

- Video-ingang, audio-L/R-ingangen en RGB-ingangen zijn aanwezig.
- TV-uitzendingsuitgangen (video en audio-L/R) zijn aanwezig.

#### AV-2 (EXT.2)-aansluitpunt: Euro-aansluiting (21-polig, SCART)

- Video-ingang, S-VIDEO (Y/C)-ingang en audio-L/R-ingangen zijn aanwezig.
- Video- en audio-L/R-uitgangen zijn aanwezig.

#### F-AV-aansluitpunt (AV op het voorpaneel): 3 RCA-aansluitingen

- Video-ingang en audio-L/R-ingangen zijn aanwezig.

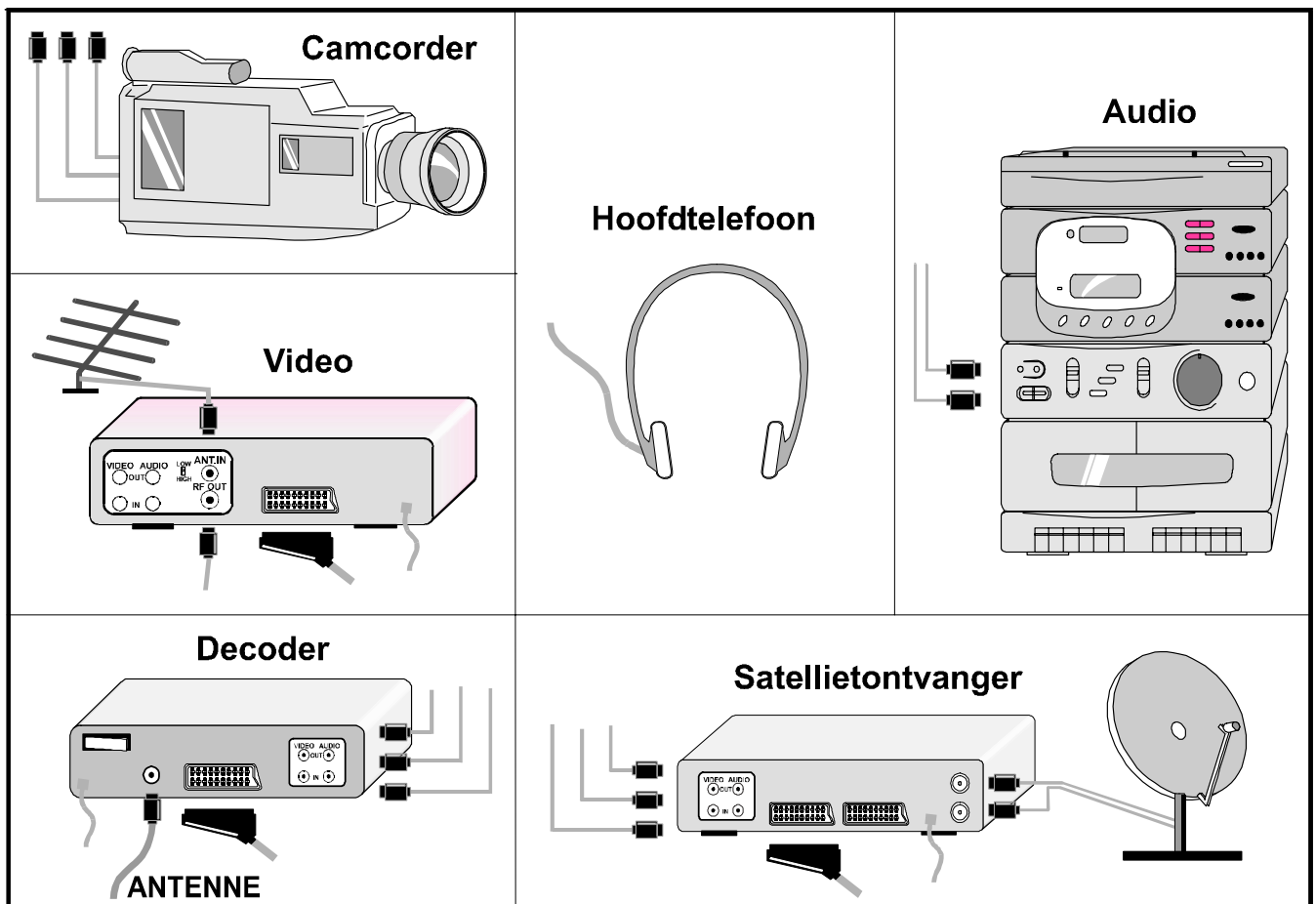
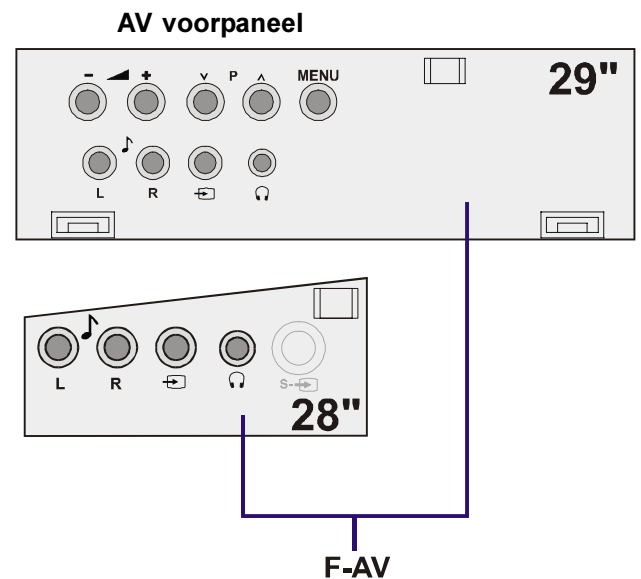
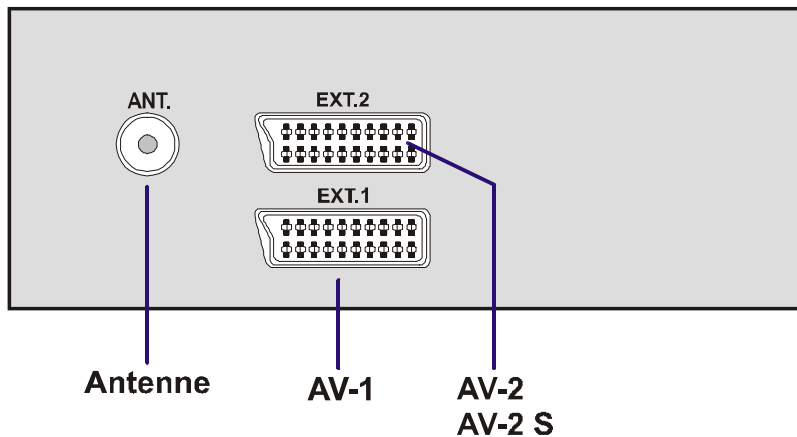

## Via de Euro-aansluiting

Uw TV-toestel heeft een Euro-aansluitbus. Als u apparaten (bijvoorbeeld een videorecorder, decoder enz.) die een Euro-aansluiting hebben op uw TV wilt aansluiten, gebruik dan het **AV-1 (EXT.1)**- of **AV-2 (EXT.2)**-aansluitpunt.

Als een extern toestel via Euroconnectors is aangesloten, schakelt de televisie automatisch over naar de AV-modus.

## RGB-stand

Als een apparaat de RGB-signalen kan uitvoeren, sluit het dan aan op het **AV-1 (EXT.1)**-aansluitpunt.

## AV-2 S-stand

Als de apparatuur die op uw TV-toestel is aangesloten S-Video (Y/C)-uitvoer van een Euro-aansluiting ondersteunt, kunt u een betere beeldkwaliteit verkrijgen door de **AV-2 S**-stand te selecteren en uw apparatuur aan te sluiten op het **AV-2 S (EXT.2)**-aansluitpunt van de TV. Raadpleeg de handleiding bij uw apparatuur om te controleren of deze functie aanwezig is.

## Via de RCA-aansluitingen

Als u een apparaat (zoals een camcorder) met RCA-aansluitingen heeft, sluit het dan met de video- en audiokabels aan op het **F-AV-(AV voorpaneel)**-aansluitpunt.

- Als het apparaat een mono-audio-aansluiting heeft, sluit het dan aan op de **AUDIO-L**-aansluiting.

## Via de ANT-aansluitbus (antenne-aansluiting)

Als uw apparaat geen Euro-aansluiting of RCA-aansluitingen heeft, sluit het dan met een antennekabel op de TV aan. Raadpleeg de bij het apparaat geleverde handleiding voor meer informatie.

- Om het testsignaal dat het apparaat geeft op te slaan zie "**Menu INSTELLEN**" op [pagina 75](#) en sla het op in programmanummer 0. U kunt beelden vanaf het apparaat bekijken door het programmanummer te selecteren waarin u het testsignaal hebt opgeslagen.

## TV en videorecorder (VCR)

- Sluit de videorecorder met de antennekabel aan op de **ANT**-aansluitbus (antenne-ingang) van de TV.
- Sluit de videorecorder met de SCART-kabel aan op het **AV-1**- of **AV-2**-aansluitpunt of met de audio- en videokabels aan op het **F-AV (AV voorpaneel)**-aansluitpunt.

## NTSC

Sluit een **NTSC**-videorecorder aan op een aansluitpunt. Druk vervolgens op de toets "**AV**" om de bijbehorende AV-stand te selecteren.

Het **NTSC 3.58/4.43**-systeem wordt in de AV-stand automatisch herkend.

## Kopieerfunctie

U kunt de video- en audiosignalen die worden ingevoerd vanaf een **TV**- of **AV-1 (EXT.1)**-aansluiting uitvoeren naar de videorecorder die op het **AV-2 (EXT.2)**-aansluitpunt is aangesloten.

- Om de uitgangbron te selecteren zie "**AV-2 AANSLUITING**" op [pagina 75](#).

## Hoofdtelefoon aansluiten

Sluit de hoofdtelefoon aan op de aansluitbus voor de stereo-hoofdtelefoon van uw TV.

## Tips

### Onderhoud van het scherm

Reinig het scherm met een licht vochtige, zachte doek. Gebruik geen schuurmiddelen, want deze kunnen de coating van het TV-scherm beschadigen.

### Slecht beeld

Heeft u het juiste TV-systeem geselecteerd? Staat uw TV-toestel of binnenantenne te dicht bij de luidsprekers, ongeaarde geluidsapparatuur of TL-lampen enz.?

Bergen of hoge gebouwen kunnen dubbel beeld of echobeeld veroorzaken. Soms kunt u de beeldkwaliteit verbeteren door de richting van de antenne te wijzigen.

De beeldkwaliteit kan minder goed zijn als er tegelijkertijd twee randapparaten op de TV zijn aangesloten. Ontkoppel in dat geval een van de randapparaten.

### Geen beeld

Is de antenne juist aangesloten? Zijn de stekkers goed op de antenne-aansluiting aangesloten? Is de antennekabel beschadigd? Is er voor de aansluiting van de antenne van de juiste stekkers gebruikgemaakt? Neem in geval van twijfel contact op met uw dealer.

**Geen beeld** betekent dat uw TV geen uitzendingen ontvangt. Heeft u op de juiste toetsen van de afstandsbediening gedrukt? Probeer het nog eens.

### Geluid

Het geluid komt alleen uit één luidspreker. Is de balans te ver in één richting ingesteld? Zie het menu "**GELUID**".

### Afstandsbediening

Uw TV reageert niet meer op de afstandsbediening. Druk nog eens op de toets **STANDARD** op de afstandsbediening. Misschien zijn de batterijen leeg. Zo ja, dan kunt u de toetsen op het voorpaneel van uw TV nog wel gebruiken.

Heeft u misschien een verkeerd menu geselecteerd? Druk op de toets **STANDARD** om terug te keren naar de TV-stand of druk op de toets **MENU** om terug te keren naar het vorige menu.

### Probleem niet opgelost

Zet uw TV-toestel eerst uit en dan weer aan. Als dit niet helpt, roep dan de hulp van een monteur in. Probeer de TV nooit zelf te repareren.

## Specificaties

UITZENDSYSTEMEN .....	<b>PAL SECAM B/G L</b>	
TE ONTVANGEN KANALEN .....	VHF (BAND I/III) UHF (BAND U) HYPERBAND CABLE TV ( <b>B/G</b> : S01-S41 / S75-S79 ; <b>L</b> : S01-S41 / S75-S77)	
AANTAL VOORKEUZEKANALEN .....	100	
KANAALAANDUIDING .....	Weergave op scherm	
RADIOFREQUENTIE ANTENNE-INVOLVER .....	75 ohm (niet gebalanceerd)	
VOEDINGSSPANNING .....	<b>220-240V wisselstroom, 50 Hz.</b>	
GELUID-MULTIPLEX-SYSTEMEN .....	NICAM + Duitse stereo	
BEELDBUIS .....	<b>For 28"</b>	<b>For 29"</b>
AUDIO-UITGANGSVERMOGEN ( $W_{RMS}$ ) (%10 THD) .....	2 x 10	2 x 10
STROOMVERBRUIK (W) (max.) .....	135	135
AFMETINGEN (mm)	<u><b>AV-28BT80EP</b></u> <u><b>AV-28BT8EPB</b></u> <u><b>AV-28BT8EPS</b></u>	<u><b>AV-29BF11EPS</b></u>
D .....	480	493
B .....	770	784
H .....	580	582
Gewicht (Kg.) .....	33,2	46,2

## Free Manuals Download Website

<http://myh66.com>

<http://usermanuals.us>

<http://www.somanuals.com>

<http://www.4manuals.cc>

<http://www.manual-lib.com>

<http://www.404manual.com>

<http://www.luxmanual.com>

<http://aubethermostatmanual.com>

Golf course search by state

<http://golfingnear.com>

Email search by domain

<http://emailbydomain.com>

Auto manuals search

<http://auto.somanuals.com>

TV manuals search

<http://tv.somanuals.com>