

JVC

ZIE
"AUTOMATISCHE
INSTELLING"
OP DE ACHTERKAFT

VIDEOCASSETTERECORDER

HR-DD858E/EH HR-J758E/EH



De afbeeldingen van de videorecorder in deze gebruiksaanwijzing zijn gebaseerd op de HR-DD858E/EH.

TIME SCAN

SHOWVIEW Hi-Fi VHS
PAL

GEBRUIKS- AANWIJZING

NEDERLANDS

INHOUD

VOOR DE VEILIGHEID	2
Veiligheidsvoorschriften	2
INSTALLEREN VAN DE VIDEORECORDER	3
Basisaansluitingen	3
BASISINSTELLINGEN	4
Automatisch instellen	4
Taal	7
In-beelddisplay's	8
Energiebesparingsfunctie [uitsluitend J758E,DD858E]	9
INFORMATIE OVER HET KLEURSISTEEM	10
Instellen van het kleursysteem	10
WEERGAVE	11
Basisweergave	11
Weergavefuncties	12
TimeScan [uitsluitend DD858E/EH]	18
OPNAME	20
Basisopname	20
Opnamefuncties	21
B.E.S.T. beeldsysteem	24
TIMER-GESTUURDE OPNAME	26
Programmeren van de timer met SHOWVIEW	26
Programmeren van de "Express" timer ...	28
Automatische opname van een satelliet-programma	32
SPECIALE KENMERKEN	33
Afstandsbedieningsfuncties	33
MONTEREN	36
Monteren van of naar een andere videorecorder	36
Monteren van een camcorder	38
Audio-dubben [uitsluitend DD858E/EH]	39
Invoegmontage [uitsluitend DD858E/EH]	40
SYSTEEMVERBINDINGEN	42
Aansluiten van een satelliet-tuner	42
Aansluiten/Gebruik van een decoder	43
Aansluiten/Gebruik met een stereo-systeem	44
EXTRA INSTELLINGEN	45
Instellen van het videokanaal	45
Instellen van de tuner	46
Instellen van SHOWVIEW	53
Instellen van de klok	54
OPLOSSEN VAN PROBLEMEN	56
VRAGEN EN ANTWOORDEN	58
INDEX	59
TECHNISCHE GEGEVENS	62

LPT0048-006C

DU

Veiligheidsvoorschriften

Modelgegevens en de veiligheidsvoorschriften zijn aangegeven op het achterpaneel van het toestel.

WAARSCHUWING: BINNENIN HET TOESTEL BEVINDT ZICH GEVAARLIJKE ELEKTRISCHE SPANNING
WAARSCHUWING: OM BRAND EN ELEKTRISCHE SCHOKKEN TE VOORKOMEN, DIT TOESTEL NIET BLOOTSTELLEN AAN VOCHT OF REGEN.

LET OP

- Het wordt aanbevolen om de stekker uit het stopcontact te halen indien het toestel voor langere tijd niet wordt gebruikt.
- Binnenin het toestel bevindt zich gevaarlijke elektrische spanning. Laat onderhoud over aan erkend onderhoudspersoneel. Om eventuele elektrische schokken of brandgevaar te voorkomen, dient het netsnoer uit het stopcontact te worden verwijderd alvorens aansluiting van signaalsnoeren of de antenne.

WAARSCHUWING

Er zijn twee verschillende SECAM kleursystemen: SECAM-L, gebruikt in Frankrijk (ook wel SECAM-west genoemd), en SECAM-B, gebruikt in de Oost-Europese landen (ook wel SECAM-oost) genoemd.

1. Deze videorecorder is tevens geschikt voor opname en weergave van SECAM-B kleurentelevisiesignalen.
2. Opnamen gemaakt van SECAM-B televisiesignalen leveren zwart/wit beelden op wanneer weergegeven via een SECAM-L videorecorder, of leveren geen normale kleurenbeelden indien afgespeeld op een andere PAL standaard videorecorder, die is uitgevoerd met het SECAM-B systeem (zelfs als de televisie geschikt is voor SECAM ontvangst).
3. Voorbespeelde SECAM-L cassettes, of opnamen gemaakt met een andere SECAM-L videorecorder, leveren zwart/wit beelden op wanneer weergegeven via deze videorecorder.
4. Deze videorecorder is niet bedoeld voor gebruik met het Franse SECAM-L systeem. Voor opname van SECAM-L signalen dient een speciaal daarvoor geschikte SECAM-L videorecorder te worden gebruikt.

Voor Italië:

Dit product van JVC voldoet aan de Ministeriële Akte nummer 548 van 28 augustus 1995, gepubliceerd in de "Official Gazette" van de Italiaanse Republiek nummer 301 van 28 december 1995.

De spanningstoets (STANDBY/ON ϕ /I) schakelt de bedrijfsspanning van het toestel in en uit. Indien de stekker echter in het stopcontact blijft gestoken, gebruikt het toestel zelfs in de uitgeschakelde toestand een kleine hoeveelheid netspanning.

" ϕ " toont dat de spanning standby is geschakeld en "I" toont dat de spanning is ingeschakeld (ON).

BELANGRIJK

- Lees de diverse voorzorgen op deze bladzijde door alvorens de videorecorder te installeren en in gebruik te nemen.
- Het is mogelijk illegaal om reeds voorbespeelde cassettes, opnamen of disks te kopiëren zonder voorafgaande toestemming van de auteursrechthouder voor het geluid of beeld van video-opnamen, kabelprogramma's en andere literaire werken, musicals, toneelspelen of andere bronnen in de breedste zin van het woord.

Cassettes opgenomen met de langspeel-snelheid (LP) van deze videorecorder kunnen niet worden weergegeven op videorecorders met slechts één bandsnelheid.

Het niet opvolgen van de volgende voorzorgsmaatregelen resulteert mogelijk in beschadiging van de videorecorder, afstandsbediening of videocassettes.

1. Plaats de videorecorder NIET . . .

- ... in een ruimte die aan extreme temperaturen of hoge vochtigheid blootstaat.
- ... in het directe zonlicht.
- ... in een stoffige omgeving.
- ... op een plaats waar sterke magnetische velden worden opgewekt.
- ... op een onstabiel of aan trillingen onderhevig oppervlak.

2. Blokkeer NIET de ventilatie-openingen van de videorecorder.

3. Plaats GEEN zware voorwerpen op de videorecorder of de afstandsbediening.

4. Plaats NIETS dat kan lekken of druppelen op de videorecorder of de afstandsbediening.

5. VERMIJD heftige schokken tijdens het transporteren van de videorecorder.

CONDENSFORMING

U kent de waterdruppels die op een glas worden afgezet wanneer het glas met een koude vloeistof is gevuld. Op dezelfde wijze condenseert vocht in de lucht op de videorecorder wanneer u deze van een koude plaats naar een warme plaats brengt of wanneer de ruimte zeer vochtig is. Condens op de kop zal de band beschadigen. Schakel derhalve de videorecorder een paar uur in wanneer er mogelijk sprake van condensvorming is, zodat het vocht verdamp. Gebruik de videorecorder pas nadat het vocht verdamp is.

MEER OVER HET REINIGEN VAN DE KOP

Vuil of dergelijke op de videokoppen veroorzaakt een wazig of onderbroken beeld. Raadpleeg uw JVC handelaar indien u dit probleem heeft.

VHS
PAL

HQ

SHOWVIEW

- Alleen cassettes voorzien van het "VHS" (of "S-VHS") teken kunnen met deze videorecorder worden gebruikt. Uitsluitend VHS-signalen kunnen echter worden opgenomen en weergegeven.
- Het HQ VHS systeem is volledig uitwisselbaar met het normale VHS systeem.
- SHOWVIEW is een handelsmerk van Gemstar Development Corporation. Het SHOWVIEW systeem wordt gefabriceerd onder licentie van Gemstar Development Corporation.
- Sommige audio onderdelen van dit product zijn onder licentie van Desper Products, Inc. gefabriceerd. Spatializer® is een handelsmerk in eigendom van Desper Products, Inc.

Basisaansluitingen

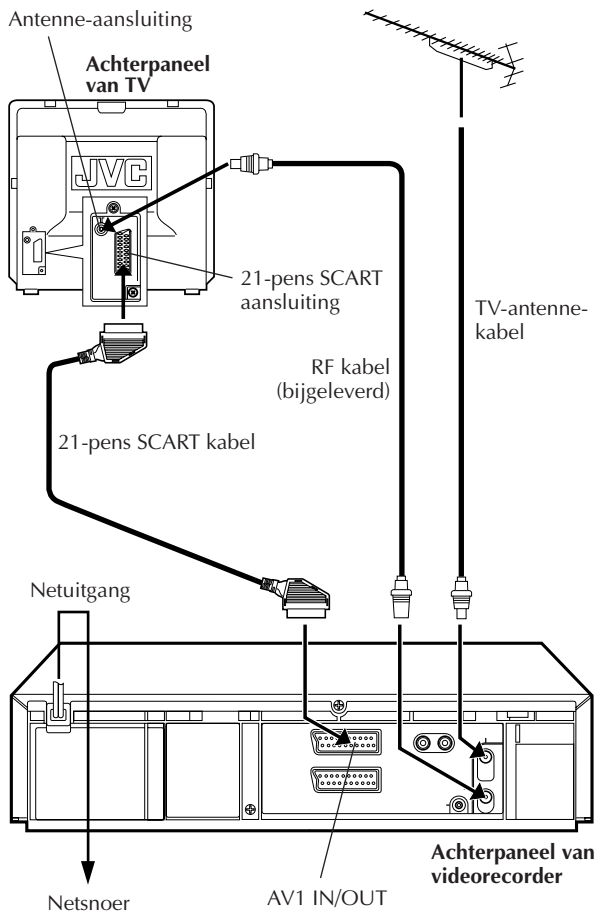

Maak een AV verbinding indien uw TV een 21-pens AV ingangsaansluiting (SCART) heeft om de kans op storing te verkleinen. En, in het geval u een stereo TV gebruikt, heeft u deze kabel nodig om van het stereo afspelen van videocassettes te kunnen genieten.

Het is zeer belangrijk dat de videorecorder juist wordt aangesloten. Volg de volgende stappen goed op. DEZE HANDELINGEN MOETEN WORDEN UITGEVOERD VOORDAT U DE VIDEORECORDER KUNT GEBRUIKEN.

1

CONTROLEER DE TOEBEHOREN

Controleer dat alle in de "Technische gegevens" (☞ blz. 62) vermelde toebehoren in de doos aanwezig zijn.

2

PLAATS DE VIDEORECORDER

Plaats de videorecorder op een stabiel, horizontaal oppervlak.

3

SLUIT DE VIDEORECORDER OP DE TV AAN

De manier van aansluiten is afhankelijk van uw TV verschillend.

RF AANSLUITING

- *Verbinden met een TV die GEEN AV ingangsaansluitingen heeft . . .*
 - a- Ontkoppel de TV-antenne van de TV.
 - b- Verbind de TV-antenne met de ANT. IN aansluiting op het achterpaneel van de videorecorder.
 - c- Verbind de bijgeleverde RF kabel tussen de RF OUT aansluiting op het achterpaneel van de videorecorder en de TV antenne-aansluiting.

AV AANSLUITING

- *Verbinden met een TV die wel AV ingangsaansluitingen heeft . . .*
 - a- Verbind de antenne, videorecorder en TV zoals aangegeven bij "RF AANSLUITING".
 - b- Verbind een los verkrijgbare SCART kabel tussen de AV1 IN/OUT aansluiting op het achterpaneel van de videorecorder en de 21-pens SCART aansluiting van de TV.

4

VERBIND DE VIDEORECORDER MET EEN STOPCONTACT

Steek de stekker van het netsnoer in een stopcontact.

Nadat u de stekker van het netsnoer in een stopcontact heeft gestoken wordt het display voor het instellen van het land op het TV-scherm en/of op het displaypaneel van de videorecorder getoond wanneer u voor het eerst op de $\odot/1$ toets van de afstandsbediening drukt om de spanning in te schakelen; ga naar blz. 4 voor het automatisch instellen.

Automatisch instellen

Automatisch instellen van kanalen, de klok, gids-programmanummer en het videokanaal

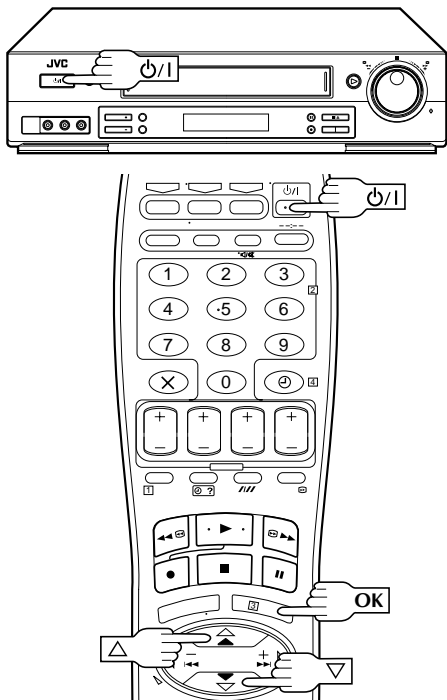

Codes voor internationale telefoongesprekken

SUISSE	: 41	SUOMI	: 358
ITALIA	: 39	PORTUGAL	: 351
ESPAÑA	: 34	DEUTSCHLAND	: 49
BELGIUM	: 32	NORGE	: 47
NEDERLAND	: 31	SVERIGE	: 46
GREECE	: 30	DANMARK	: 45
OTHERS	: --	ÖSTERREICH	: 43

LET OP

Nadat de automatische instellingen zijn uitgevoerd blijven alle vastgelegde zenders en de gidsprogrammanummers in het geheugen van de videorecorder vastgelegd, zelfs wanneer de gespecificeerde tijd voor het ondersteunen van het geheugen is verstreken. De videorecorder zal niet nogmaals de functie voor het automatisch instellen uitvoeren. U hoeft in dat geval uitsluitend de klok opnieuw in te stellen. (☞ blz. 54)

Maak zelf de vereiste instellingen indien u bijvoorbeeld naar een ander land bent verhuisd.

- Instellen van het videokanaal (voor gebruikers van RF-aansluiting) ☞ blz. 45
- Instellen van de tuner ☞ blz. 46
- Instellen van de klok ☞ blz. 54

Stel de kanalen voor de tuner opnieuw in indien er een nieuwe zender in uw gebied is (☞ blz. 46) en, indien nodig, de videokanaalafstemming (☞ blz. 45).

Wanneer u voor het eerst op de $\psi/1$ toets van de afstandsbediening drukt om de spanning in te schakelen nadat u de stekker van het netsnoer in een stopcontact heeft gestoken, wordt het display voor het instellen van het land op het TV-scherm en/of op het displaypaneel van de videorecorder getoond. Door eenvoudigweg uw land* te kiezen, stelt de automatische instelfunctie de tunerkanalen, de klok, de gidsprogrammanummers en de videokanalen** automatisch in.

* Indien u in België (BELGIUM) of Zwitserland (SUISSE) woont moet u ook de taal van uw gebied kiezen.

** Handig wanneer u de videorecorder heeft aangesloten op uw TV via RF-aansluiting (☞ blz. 3). Het videokanaal (RF-uitgangskanaal) is het kanaal waarop uw TV afbeelding- en geluidssignalen van de videorecorder ontvangt door de RF-kabel.

Gebruik het displaypaneel van de videorecorder en/of het TV-scherm voor het uitvoeren van de handelingen.

Controleer de volgende punten alvorens te starten:

- De TV-antenne moet met de videorecorder zijn verbonden.
- De stekker van het netsnoer van de videorecorder moet in een stopcontact zijn gestoken. (☞ blz. 3)
- Wanneer u het in-beelddisplay wilt gebruiken moet de TV in de AV-functie zijn geschakeld (met AV verbinding ☞ blz. 3) of op UHF kanaal 36 zijn afgestemd (met RF verbinding ☞ blz. 3).

1 SCHAKEL DE VIDEORECORDER IN

Druk op $\psi/1$ van de videorecorder of afstandsbediening. Het display voor het instellen van de taal wordt op het displaypaneel en/of het TV-scherm getoond.



OPMERKING:

Voer de handelingen aan de hand van het displaypaneel van de videorecorder uit indien u de TV middels een RF verbinding op de videorecorder heeft aangesloten maar het in-beelddisplay op UHF kanaal 36 vervormd is.

PREVIOUS PAGE
SUISSE
ITALIA
ESPAÑA
BELGIUM
NEDERLAND
GREECE
☞ OTHERS

[▲▼] → [OK]
[MENU] : EXIT

2 KIES HET LAND

Wanneer u het displaypaneel van de videorecorder gebruikt

Druk op $\Delta\nabla$ om het toegangsnummer voor internationale telefoongesprekken voor uw land te kiezen. Zie de linkertabel.

- Ga naar stap 4 indien u een andere landcode dan 32 (BELGIUM) of 41 (SUISSE) heeft gekozen.
- Ga naar stap 3 indien u 32 (BELGIUM) of 41 (SUISSE) heeft gekozen.

(Voorbeeld) DEUTSCHLAND (Duitsland) is gekozen



Wanneer u het in-beelddisplay gebruikt

Druk op $\Delta \nabla$ om het pijltje (opgelichte balk) naar de naam van uw land te verplaatsen.

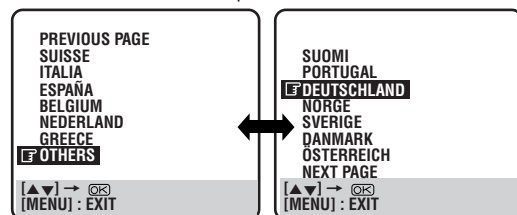

- Ga naar stap 4 indien u een ander land dan BELGIUM of SUISSE heeft gekozen.
- Ga naar stap 3 indien u BELGIUM of SUISSE heeft gekozen.

KIES DE TAAL

Druk op **OK**. Het display voor het instellen van de taal wordt op het displaypaneel en/of het TV-scherm getoond.

Wanneer u het displaypaneel van de videorecorder gebruikt

Druk op $\Delta \nabla$ om de code voor uw taal te kiezen.

Taalcode	
ENGLISH : 01	NEDERLANDS : 06
DEUTSCH : 02	SVENSKA : 07
FRANCAIS : 03	NORSK : 08
ITALIANO : 04	SUOMI : 09
CASTELLANO : 05	DANSK : 10

(Voorbeeld) Met "DEUTSCH" (Duits) voor SUISSE gekozen

Toegangscode voor internationale telefoon Taalcode

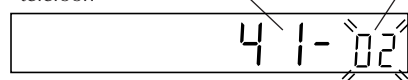
**Wanneer u het in-beelddisplay gebruikt**

Druk op $\Delta \nabla$ om het pijltje (opgelichte balk) naar de gewenste taal te verplaatsen.



(Voorbeeld) Met "DEUTSCH" (Duits) gekozen

4**VOER DE AUTOMATISCHE INSTELLINGEN UIT**

Druk op **OK**.

"Auto" wordt op het displaypaneel getoond en knippert; druk NIET op een van de toetsen van de videorecorder of de afstandsbediening totdat het displaypaneel de display zoals aangegeven in stap 5 of "--:--" toont.

- Kijk op bladzijde 6 wanneer "--:--" op het displaypaneel verschijnt.

- Bij gebruik van het in-beelddisplay zal het AUTO CH INSTELLING scherm verschijnen. De "■" markering verplaatst tijdens het automatisch instellen van links naar rechts op het scherm.

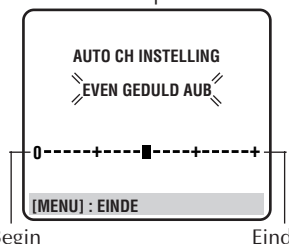
**BEVESTIGEN/INSTELLEN VIDEOKANAAL****Alleen wanneer u de videorecorder aan uw TV heeft aangesloten via een RF-kabel (RF-aansluiting)**

Het kanaal dat op uw displaypaneel wordt getoond is uw videokanaal.

Om afbeeldingssignalen van die videorecorder te ontvangen, dient u uw TV op het videokanaal af te stemmen. — Kijk in de gebruiksaanwijzing van uw TV set hoe u dit moet doen.

**Wanneer u de videorecorder aan uw TV heeft aangesloten via zowel een RF-kabel als een 21-pens SCART-kabel (AV-aansluiting)**

U heeft het videokanaal niet nodig, dus u moet het videokanaal uitzetten.

Druk op **TV PROG** – totdat het displaypaneel "_OUT—" toont om het videokanaal uit te zetten.

Om afbeeldingssignalen van uw videorecorder te bekijken dient u uw TV op de AV-functie af te stellen. — Zie de gebruiksaanwijzing van uw TV set hoe u dit moet doen.

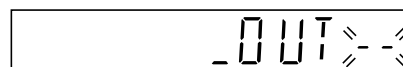
**6****EINDIG DE AUTOMATISCHE INSTELLING**

Druk op **OK** en kijk op bladzijde 6 om de resultaten te controleren.

OPMERKINGEN:

- Eerst worden de kanalen automatisch ingesteld; alle zenders die u in uw gebied kunt ontvangen worden vastgelegd.
- Met de automatische functie wordt de klok op basis van het PDC signaal van een zender ingesteld nadat de kanalen zijn vastgelegd.
- Tijdens het automatisch instellen van de kanalen leest de videorecorder tevens de namen van de gevonden zenders en legt deze in het geheugen vast. Vervolgens worden automatisch SHOWVIEW gidsprogrammanummers voor deze zenders vastgelegd in overeenstemming met het gebied.
- De klok en gidsprogrammanummers kunnen niet automatisch worden ingesteld indien er in uw gebied geen zender die een PDC signaal uitzendt kan worden ontvangen.
- **Voor gebruikers van RF-aansluiting:** De videorecorder spoort de kanalen op die niet zijn bezet door lokale zenders en kiest automatisch een kanaal voor uw videokanaal welke is gelegen in het midden van meer dan vijf lege kanalen.
- Het automatisch instellen wordt voortijdig gestopt wanneer tijdens de procedure de spanning wordt onderbroken of u bijvoorbeeld op ON of **MENU** drukt. U moet in dat geval de videorecorder uitschakelen, vervolgens weer inschakelen en de handelingen opnieuw vanaf stap 1 uitvoeren.

Het resultaat van automatisch instellen wordt op het displaypaneel getoond

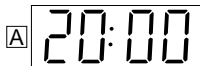

De juiste tijd wordt getoond indien zowel de kanalen als de klok automatisch juist zijn ingesteld, nadat de **OK** toets is ingedrukt in stap 6 op bladzijde 5.



"1" (kanaalpositie) wordt getoond indien de kanalen juist zijn ingesteld maar de klok niet, nadat de **OK** toets is ingedrukt in stap 6 op bladzijde 5.

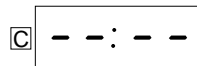

"--:--" wordt getoond indien zowel de kanalen als de klok niet juist zijn ingesteld.

U kunt controleren of de gidsprogrammanummers juist zijn ingesteld door "Programmeren van de timer met SHOWVIEW" (☞ blz. 26) uit te voeren; indien het juiste kanaalpositienummer in stap 3 wordt getoond dan zijn de gidsprogrammanummers voor het in stap 2 ingevoerde SHOWVIEW nummer goed.

A Indien zowel de kanalen als de klok automatisch zijn ingesteld:

- Schakel de TV in en kies het VIDEO kanaal of de AV functie. Controleer met de **TV PROG** toets(en) dat alle vereiste zenders in het geheugen van de videorecorder zijn vastgelegd.
 - Indien zendernamen (ID — blz. 51) tevens in het geheugen zijn vastgelegd, wordt de naam van de zender ongeveer 5 seconden linksboven op het scherm getoond wanneer u een andere zender met de videorecorder kiest.
 - Zie blz. 48 – 52 indien u de tuner handmatig wilt instellen om bijvoorbeeld bepaalde kanalen toe te voegen of over te slaan, de kanaalposities wilt veranderen, of zendernamen wilt vastleggen of veranderen.

B Indien de kanalen juist automatisch zijn ingesteld maar de klok niet:

- Schakel de TV in en kies het VIDEO kanaal of de AV functie. Controleer met de **TV PROG** toets(en) dat alle vereiste zenders in het geheugen van de videorecorder zijn vastgelegd.
 - Indien zendernamen (ID — blz. 51) tevens in het geheugen zijn vastgelegd, wordt de naam van de zender ongeveer 5 seconden linksboven op het scherm getoond wanneer u een andere zender met de videorecorder kiest.
 - Zie blz. 48 – 52 indien u de tuner handmatig wilt instellen om bijvoorbeeld bepaalde kanalen toe te voegen of over te slaan, de kanaalposities wilt veranderen, of zendernamen wilt vastleggen of veranderen.
- Voer eerst "Instellen van de klok" op blz. 54.

C Indien zowel de kanalen als de klok niet automatisch zijn ingesteld:

- Controleer dat de TV-antenne juist met de videorecorder is verbonden en schakel de videorecorder even uit. Schakel de videorecorder vervolgens weer in.
 - Het display voor het instellen van het land wordt op het displaypaneel en/of TV-scherm getoond; voer stappen 2 – 6 van blz. 4 – 5 nogmaals uit.

BELANGRIJK

- Onder bepaalde omstandigheden worden zendernamen mogelijk niet juist vastgelegd en werkt de automatische instelling voor gidsprogrammanummers niet. Indien de gidsprogrammanummers niet goed zijn ingesteld zal bij opname van een TV-programma met SHOWVIEW een ander TV-programma van een andere TV-zender met de videorecorder worden opgenomen. Bij het programmeren van de timer met SHOWVIEW moet u controleren of de juiste kanaalpositie is gekozen waarop de videorecorder de gewenste zender die u wilt opnemen ontvangt (☞ blz. 26 "Programmeren van de timer met SHOWVIEW".)
- De videorecorder legt alle gevonden zenders vast, zelfs indien de ontvangst van een zender slecht is. De beeldkwaliteit van een zwakke zender is mogelijk slecht. U kunt dergelijke zwakke zenders wissen. Zie ☞ "Wissen van een kanaal" op blz. 49.
- Voor gebruikers van RF-aansluiting:** Onder zekere ontvangsomstandigheden zou het kunnen dat het videokanaal niet juist is afgestemd en storing kan zich voordoen in de TV afbeelding wanneer de stroom van de videorecorder is aangeschakeld. Stel uw videokanaal handmatig in. ☞ blz. 45, "Instellen van het videokanaal".

INFORMATIE

Taal voor het in-beelddisplay

Met de functie voor het automatisch instellen wordt tevens de taal voor het in-beelddisplay automatisch gekozen op basis van het land dat u in stap 2 op blz. 4 heeft ingesteld (tenzij u BELGIUM of SUISSE heeft gekozen) zoals u hieronder ziet.

SUOMI	→	SUOMI	SVERIGE	→	SVENSKA	ESPAÑA	→	CASTELLANO
PORTUGAL	→	ENGLISH	DANMARK	→	DANSK	NEDERLAND	→	NEDERLANDS
DEUTSCHLAND	→	DEUTSCH	ÖSTERREICH	→	DEUTSCH	GREECE	→	ENGLISH
NORGE	→	NORSK	ITALIA	→	ITALIANO	OTHERS	→	ENGLISH

Zie ☞ "Taal" op blz. 7 indien u de taal zelf handmatig wilt veranderen.

Eenvoudige klok ("Just Clock")

Deze videorecorder heeft een "Eenvoudige klokfunctie" waarmee de tijd automatisch op vastgestelde intervallen wordt gelijkgezet op basis van een PDC signaal. Voor gebruik van deze functie moet u de eenvoudige klok op "AAN" stellen.

☞ "Eenvoudige klokfunctie" op blz. 54.

Taal

Schakel de TV in en kies het VIDEO kanaal (of de AV functie).

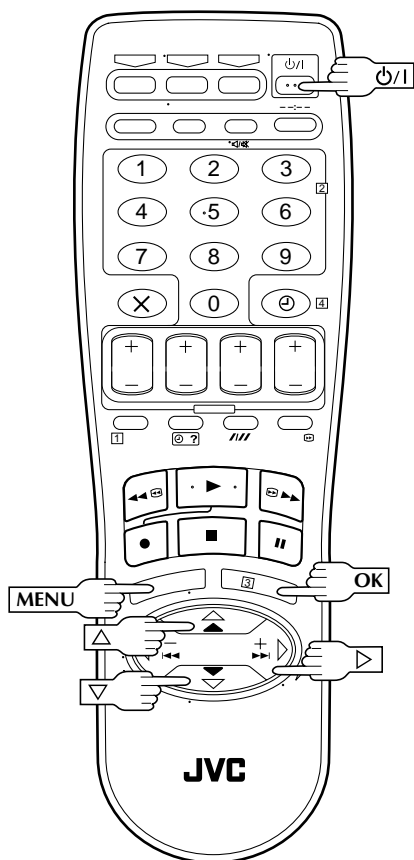

Met deze videorecorder kunt u één van de 10 talen voor de medelingen op het scherm kiezen. Met de functie voor het automatisch instellen wordt de taal automatisch gekozen (blz. 6). U kunt echter de taal veranderen door de volgende handelingen uit te voeren.

1 SCHAKEL DE VIDEORECORDER IN

Druk op ϕ/I .

2 ROEP HET HOOFDMENU OP

Druk op MENU.

3 ROEP HET SCHERM VOOR HET INSTELLEN VAN HET LAND OP

Druk op $\Delta \nabla$ om het pijltje (opgelichte balk) naar "AUTO CH INSTELLING" te verplaatsen. Druk vervolgens op OK of \triangleright .

- "HIFI INSTELLING" verschijnt uitsluitend met de HR-DD858E en HR-DD858EH.



4 KIES HET LAND

Druk op $\Delta \nabla$ om het pijltje (opgelichte balk) naar de naam van het gewenste land te verplaatsen. Druk vervolgens op OK of \triangleright .

5 KIES DE TAAL

Druk op $\Delta \nabla$ om het pijltje (opgelichte balk) naar de gewenste taal te verplaatsen.

- U hoeft niet op OK te drukken; door op OK te drukken wordt het automatisch instellen van kanalen gestart.



6 ROEP HET NORMALE SCHERM WEER OP

Druk op MENU.

In-beelddisplay's

Schakel de TV in en kies het VIDEO kanaal (of de AV functie).

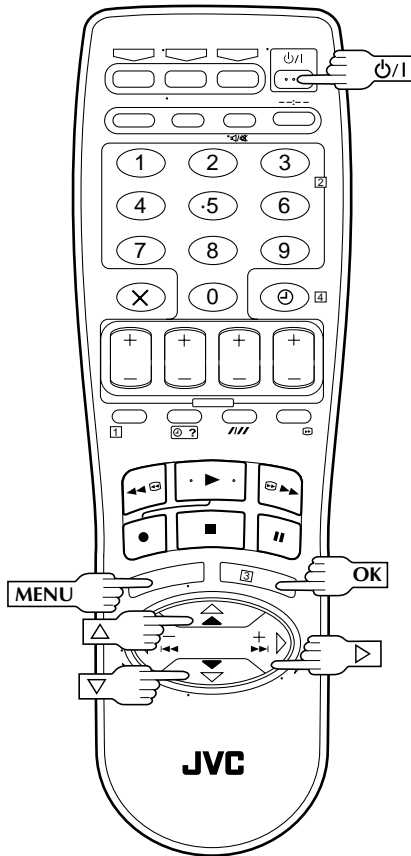

U kunt kiezen of u wel of niet de diverse aanduidingen op het scherm wilt tonen door deze functie respectievelijk "AAN" of "UIT" te stellen.
De aanduidingen verschijnen in de gekozen taal (☞ blz. 6 of 7).

1 SCHAKEL DE VIDEORECORDER IN

Druk op P/I .

2 ROEP HET HOOFDMENU OP

Druk op MENU.

3 ROEP HET FUNCTIE-INSTEMENU OP

Druk op Δ/∇ om het pijlke (opgelichte balk) naar "FUNCTIE INSTELLING" te verplaatsen. Druk op OK of \triangleright .

4 ACITVEER HET IN-BEELDDISPLAY OF SCHAKEL HET UIT

De basisinstelling is "AAN" (geactiveerd) en u hoeft dus geen veranderingen te maken indien u het in-beelddisplay wilt tonen. Ga in dat geval naar stap 5.

Druk op Δ/∇ om het pijltje (opgelichte balk) naar "O.S.D." te verplaatsen en druk op OK of \triangleright om "O.S.D." op "UIT" te stellen.

FUNCTIE INSTELLING	
AUTO TIMER	UIT
O.S.D.	AAN
B. E. S. T.	AAN
AUTO SP→LP TIMER	UIT

5 ROEP HET NORMALE SCHERM WEER OP

Druk op MENU.

OPMERKINGEN:

- Stel "O.S.D." beslist op "UIT" wanneer u deze videorecorder voor het monteren als weergavetoestel wilt gebruiken.
- Tijdens weergave zijn de aanduidingen van de bedieningsfunctie afhankelijk van het cassettype dat u gebruikt mogelijk niet normaal.

De aanduidingen op het TV-scherm vertellen u wat er op het moment met de videorecorder wordt uitgevoerd.

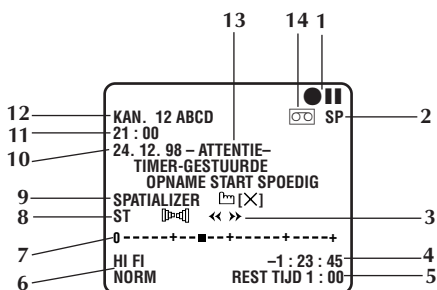

- 1- Bedieningsfunctie-indicators
- 2- Bandsnelheid SP/LP/EP (EP dient uitsluitend voor NTSC weergave.)
- 3- Bandtransportrichting
- 4- Tellerdisplay
- 5- Resterende bandtijdindicator (☞ blz. 21)
- 6- Audiofunctiedisplay (☞ blz. 16)
- 7- Bandpositie-indicator (☞ blz. 11)
- 8- Type uitzending (☞ blz. 22)
- 9- Spatializer® indicator (☞ blz. 16)
- 10- Huidige dag/maand/jaar
- 11- Klokdisplay
- 12- Voorkeuzepositienummer en zenderaam/Aux indicator (L-1, L-2 of F-1)
- 13- Timerwaarschuwingdisplay (☞ blz. 27, 29)
- 14- Cassette geplaatst markering

Energiebesparingsfunctie (uitsluitend HR-J758E, HR-DD858E)

Schakel de TV in en kies het VIDEO kanaal (of de AV functie).

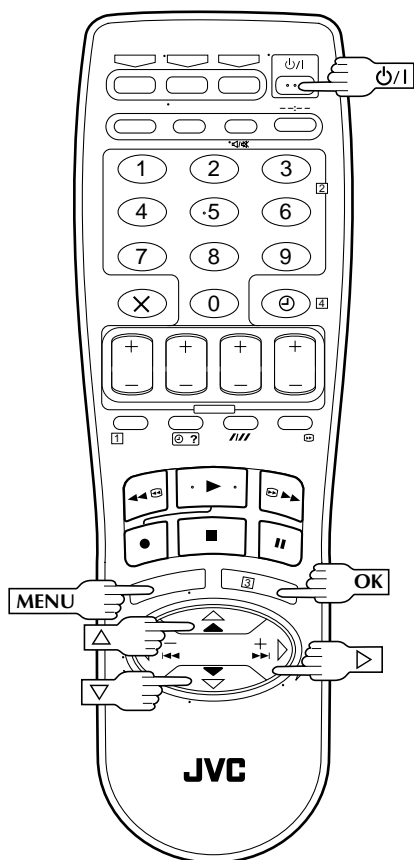

Er kan minder stroom worden verbruikt wanneer de videorecorder is uitgeschakeld.

1 SCHAKEL DE VIDEORECORDER IN

Druk op $\phi/1$.

2 ROEP HET HOOFDMENU OP

Druk op MENU.

3 ROEP HET FUNCTIE-INSTEMENU OP

Druk op Δ/∇ om het pijlje (opgelichte balk) naar "FUNCTIE INSTELLING" te verplaatsen. Druk op OK of \triangleright .

- "HIFI INSTELLING" verschijnt uitsluitend met de HR-DD858E.



4 KIES DE ENERGIEBESPARINGS-FUNCTIE

Druk op Δ/∇ om het pijlje (opgelichte balk) naar "STROOM BESPARING" te verplaatsen. Druk vervolgens op OK of \triangleright om "AAN" te kiezen.



5 ROEP HET NORMALE SCHERM WEER OP

Druk op MENU.

OPMERKINGEN:

- Met de energiebesparingsfunctie geactiveerd wordt het displaypaneel uitgeschakeld.
- De functie voor de eenvoudige klok ("Just Clock" \square blz. 54) werkt niet wanneer de energiebesparingsfunctie is geactiveerd.
- Met de energiebesparingsfunctie geactiveerd zal het beeld mogelijk worden vervormd bij het in- en uitschakelen van de videorecorder.
- De energiebesparingsfunctie werkt niet wanneer ...
 - ... de videorecorder in de timerfunctie is geschakeld.
 - ... de spanning na timer-gestuurde opname (of directe timer-opname) wordt uitgeschakeld.
 - ... de automatische opnamefunctie voor een satellietprogramma (\square blz. 32) is geactiveerd.
 - ... "AV2 KEUZE" op "DECODER" is gesteld (\square blz. 37).

Instellen van het kleursysteem

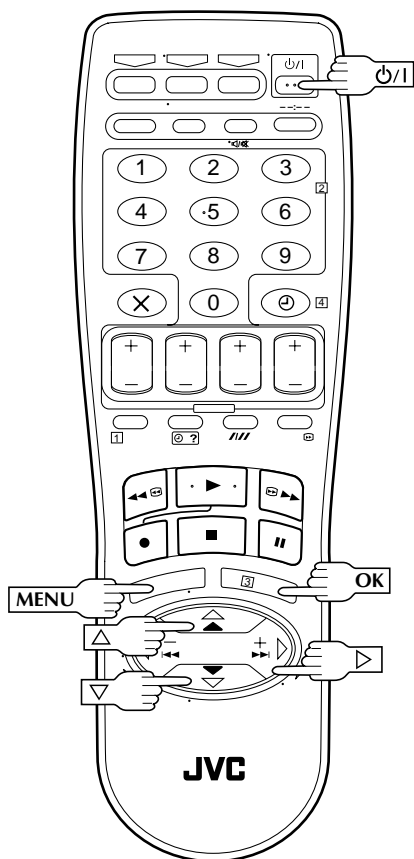

U kunt PAL, NTSC en MESECAM cassettes weergeven of PAL en SECAM* signalen met deze videorecorder opnemen. Voer de volgende handelingen uit om het juiste kleursysteem in te stellen.

* SECAM signalen worden met deze videorecorder als MESECAM signalen opgenomen; MESECAM is de aanduiding voor cassettes met SECAM signalen die met een MESECAM compatibele PAL videocassette-recorder zijn opgenomen.

1 SCHAKEL DE VIDEORECORDER IN

Druk op ϕ/I .

2 ROEP HET HOOFDMENU OP

Druk op MENU.

3 ROEP HET FUNCTIE-INSTELMENU OP

Druk op $\Delta \nabla$ om het pijlke (opgelichte balk) naar "FUNCTIE INSTELLING" te verplaatsen. Druk op **OK** of \triangleright .

- "HIFI INSTELLING" verschijnt uitsluitend met de HR-DD858E en HR-DD858EH.



4 KIES HET KLEURSYSTEEM

Druk op $\Delta \nabla$ om het pijlke (opgelichte balk) naar "KLEUR SYSTEEM" te verplaatsen. Druk vervolgens op **OK** of \triangleright om het gewenste kleursysteem te kiezen.

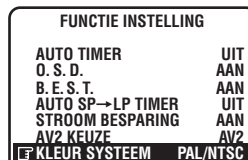

- a- PAL/NTSC: Voor opname van PAL signalen of weergave van een PAL of NTSC cassette.
- b- MESECAM: Voor opname van SECAM signalen of weergave van een MESECAM cassette.

- "STROOM BESPARING" verschijnt uitsluitend met de HR-J758E en HR-DD858E.

5 ROEP HET NORMALE SCHERM WEER OP

Druk op MENU.

OPMERKINGEN:

Meer over NTSC weergave

- Bij gebruik van bepaalde TV's zal het beeld mogelijk in verticale richting krimpen en zijn er zwarte balken boven en onder op het scherm. Dit duidt niet op een defect van de videorecorder of TV.
- Het beeld rolt mogelijk omhoog en omlaag op het scherm. Dit kunt u corrigeren met de V-HOLD regelaar van uw TV. (Het rollen kan niet worden gestopt indien uw TV geen V-HOLD regelaar of dergelijke regelaar heeft.)
- De teller en resterende bandtijd zijn niet juist.
- Tijdens het zoeken, stilbeeld, of beeld-voor-beeld weergave, zal het beeld worden vervormd en zijn de kleuren mogelijk niet optimaal.
- Afhankelijk van het TV type worden tijdens NTSC weergave mogelijk de bovenste en onderste gedeeltes van aanduidingen niet getoond.

Basisweergave

Schakel de TV in en kies het VIDEO kanaal (of de AV functie).

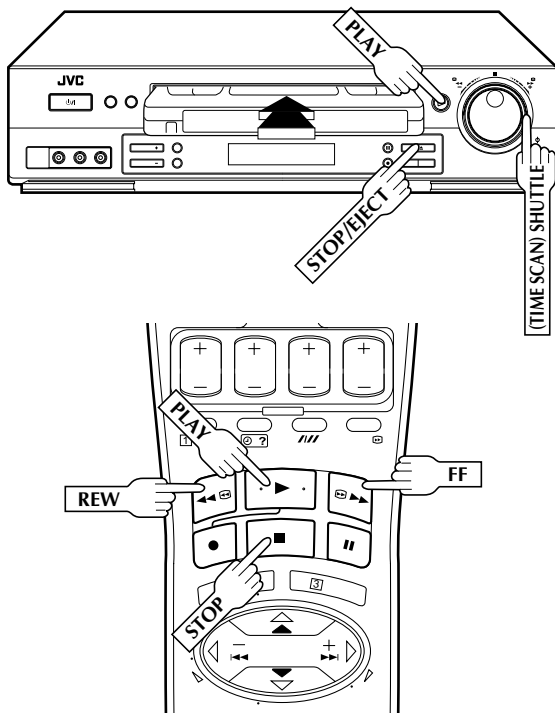

Bandpositie-indicator

De bandpositie-indicator verschijnt op het scherm wanneer u tijdens de stopfunctie op FF of REW drukt of het indexzoeken start. De plaats van "■" in relatie tot "0" (het begin) of "+" (het eind) toont u welk punt van de band is bereikt. Voor het tonen van de bandpositie-indicator moet "O.S.D." (blz. 8) op "AAN" zijn gesteld.

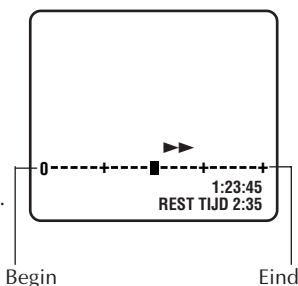

OPMERKING:

Controleer alvorens te starten dat de videorecorder in de stopfunctie is geschakeld.

Weergave van een cassette is uitermate gemakkelijk met deze videorecorder. De reeds opgenomen videosignalen worden afgelezen en netzoals bij een normaal TV-programma op uw TV getoond.

1

PLAATSEN VAN EEN CASSETTE

Controleer dat het venster van de cassette omhoog gericht is, de kant met het label naar u toe wijst en de pijl op de voorkant van de cassette naar de videorecorder wijst. Forceer de cassette niet in de videorecorder.

- De spanning van de videorecorder wordt automatisch ingeschakeld en de teller wordt naar 0:00:00 gesteld.
- De weergave wordt automatisch gestart indien het wispreventielijp is verwijderd.

2

OPZOEKEN VAN HET STARTPUNT

Druk op REW of verdraai de (TIME SCAN) SHUTTLE ring naar links indien voorbij het startpunt is gespoeld. Druk op FF of verdraai de (TIME SCAN) SHUTTLE ring naar rechts indien u de band verder wilt spoelen.

- De HR-J758E/EH heeft een standaard SHUTTLE ring en de HR-DD858E/EH hebben een TIME SCAN SHUTTLE ring.

3

STARTEN VAN DE WEERGAVE

Druk op PLAY. "BEST" wordt tijdens de automatische sporing knipperend op het displaypaneel van de videorecorder getoond. (blz. 24)

4

STOPPEN VAN DE WEERGAVE

Druk op STOP van de afstandsbediening of op STOP/EJECT op het voorpaneel van de videorecorder. Druk vervolgens op STOP/EJECT om de cassette uit te werpen.

Bruikbare cassettes

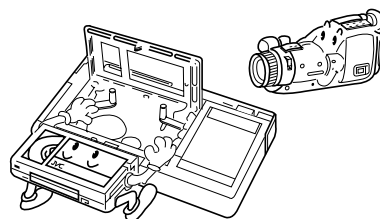

- Compact VHS camcorderopnamen kunnen met deze videorecorder worden weergegeven. Plaats de opgenomen cassette eenvoudigweg in een VHS cassette-adapter zodat u deze cassette netzoals een normale VHS cassette kunt weergeven.
- Met deze videorecorder kan zowel op normale VHS als Super VHS cassettes worden opgenomen. Er worden echter voor opname en weergave uitsluitend normale VHS signalen gebruikt. Het is niet mogelijk om een Super VHS cassette in dat formaat weer te geven.

Weergavefuncties

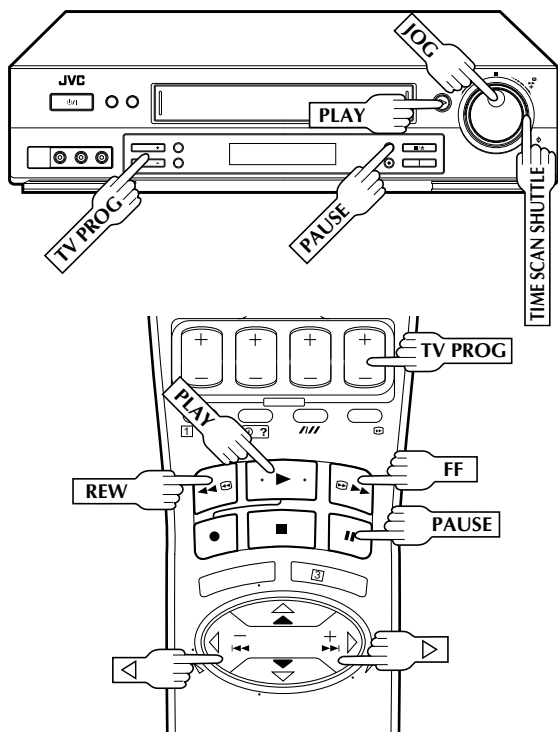

Stilbeeld/beeld-voor-beeld weergave (Voor HR-DD858E/EH)

1 PAUZEREN TIJDENS WEERGAVE

Druk op **PAUSE**. Corrigeer het beeld met de **TV PROG** toetsen indien er verticale stoorstrepen in het beeld zijn.

- Tijdens stilbeeldweergave wordt het geluid van ongeveer de voorgaande 3 seconden herhaald weergegeven (mits de band voor het stilbeeld tenminste gedurende 6 seconden werd weergegeven).
- "TIME SCAN AUDIO" moet op "AAN" zijn gesteld daar anders geen geluid wordt weergegeven. (blz. 19)

2 ACTIVEREN VAN BEELD-VOOR-BEELD WEERGAVE

Verdraai de **JOG** schijf naar rechts voor beeld-voor-beeld weergave in voorwaartse richting en naar links voor beeld-voor-beeld weergave in achterwaartse richting.

OF

Druk op **PAUSE**.

OF

Druk op ◀ of ▶.

Druk op **PLAY** om de normale weergave voort te zetten.

Slow-motion (Voor HR-DD858E/EH)

1 ACTIVEREN VAN SLOW-MOTION

Draai tijdens weergave de **TIME SCAN SHUTTLE** ring naar links of druk op ◀ om de snelheid van de slow-motion weergave in voorwaartse richting te verlagen. Voor slow-motion beelden in achterwaartse richting (en tijdens de tegengestelde weergavefunctie) moet u de **TIME SCAN SHUTTLE** ring verder naar links draaien of op ◀ drukken nadat de slow-motion functie in voorwaartse richting is geactiveerd.

OF

Draai tijdens stilbeeldweergave de **TIME SCAN SHUTTLE** ring naar rechts voor slow-motion beelden in voorwaartse richting of naar links voor slow-motion beelden in achterwaartse richting.

OF

Houd tijdens een stilbeeld **PAUSE** 2 seconden ingedrukt en laat vervolgens los. Houd nogmaals ingedrukt en laat los om weer een stilbeeld te tonen.

OF

Houd de ◀ of ▶ tijdens een stilbeeld ingedrukt. Laat los om weer een stilbeeld te tonen.

Druk op **PLAY** om de normale weergave voort te zetten.

Zoeken met hoge snelheid (turbo) (Voor HR-DD858E/EH)

1 ACTIVEREN VAN HET ZOEKEN MET HOGE SNELHEID

Druk tijdens de normale weergave of een stilbeeld op **FF** voor het zoeken met hoge snelheid in voorwaartse richting of op **REW** voor het zoeken met hoge snelheid in achterwaartse richting.

Druk op **PLAY** om de normale weergave voort te zetten.

OPMERKING:

Houd voor het opzoeken van een dichtbij liggend punt de **FF** of **REW** tijdens weergave of stilbeeldweergave langer dan 2 seconden ingedrukt. De normale weergave wordt voortgezet wanneer u de toets weer loslaat.

LET OP

- Met gebruik van een band die met de LP functie is opgenomen wordt er tijdens het zoeken met hoge snelheid mogelijk geen beeld getoond.
- Tijdens het zoeken met hoge snelheid, een stilbeeld of de beeld-voor-beeld weergave is er mogelijk ruis in het beeld en zijn de kleuren mogelijk ietwat vervormd.

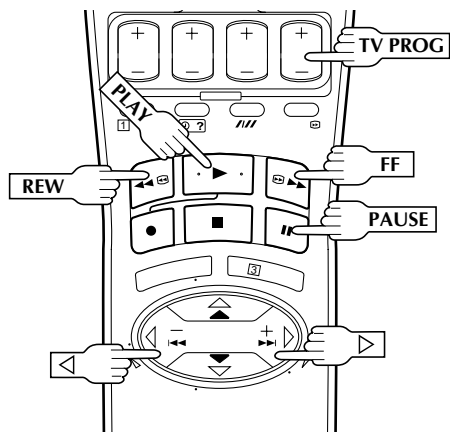
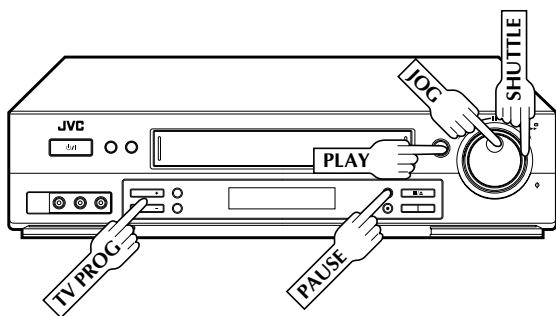

Zoeken met hoge snelheid (turbo) (Voor HR-J758E/EH)

1 Verdraai tijdens de normale weergave of een stilbeeld de **SHUTTLE** ring geheel naar rechts voor het zoeken met hoge snelheid in voorwaartse richting en naar links voor het zoeken met hoge snelheid in achterwaartse richting. Laat **SHUTTLE** los om de stilbeeldweergave voort te zetten.

OF

- Voor het zoeken in voorwaartse richting met hoge snelheid moet u de **SHUTTLE** ring geheel naar rechts draaien en binnen 1 seconde loslaten.
- Voor het zoeken in achterwaartse richting met hoge snelheid moet u de **SHUTTLE** ring geheel naar links draaien en binnen 1 seconde loslaten.

OF

Druk tijdens de normale weergave of een stilbeeld op **FF** voor het zoeken met hoge snelheid in voorwaartse richting of op **REW** voor het zoeken met hoge snelheid in achterwaartse richting.

Druk op **PLAY** om de normale weergave voort te zetten.

OPMERKING:

Houd voor het opzoeken van een dichtbij liggend punt de **FF** of **REW** tijdens weergave of stilbeeldweergave langer dan 2 seconden ingedrukt. De normale weergave wordt voortgezet wanneer u de toets weer loslaat.

OPMERKING:

Zie de afbeelding van de **SHUTTLE** ring hiernaast tijdens het lezen van de uitleg.

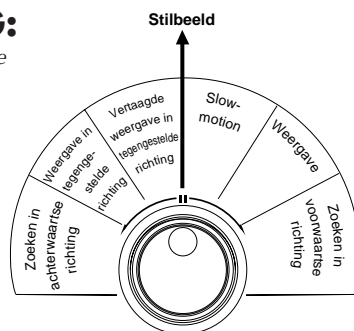

Stilbeeld/beeld-voor-beeld weergave (Voor HR-J758E/EH)

1 PAUZEREN TIJDENS WEERGAVE

Druk op **PAUSE**. Corrigeer het beeld met de **TV PROG** toetsen indien er verticale storingstrepen in het beeld zijn.

2 ACTIVEREN VAN BEELD-VOOR-BEELD WEERGAVE

Verdraai de **JOG** schijf naar rechts voor beeld-voor-beeld weergave in voorwaartse richting en naar links voor beeld-voor-beeld weergave in achterwaartse richting.

OF

Druk op **PAUSE**.

OF

Druk op < of >.

Druk op **PLAY** om de normale weergave voort te zetten.

Slow-motion (Voor HR-J758E/EH)

1 ACTIVEREN VAN SLOW-MOTION

Verdraai tijdens de normale weergave of een stilbeeld de **SHUTTLE** ring naar rechts voor slow-motion beelden in voorwaartse richting en naar links voor slow-motion beelden in achterwaartse richting (zie de afbeelding hierboven).

OF

Houd tijdens een stilbeeld **PAUSE** 2 seconden ingedrukt en laat vervolgens los. Houd nogmaals ingedrukt en laat los om weer een stilbeeld te tonen.

OF

Houd < of > tijdens een stilbeeld ingedrukt. Laat los om weer een stilbeeld te tonen.

Druk op **PLAY** om de normale weergave voort te zetten.

LET OP

Tijdens het zoeken, stilbeeld, slow-motion of beeld-voor-beeld weergave wordt

- het beeld mogelijk vervormd.
- er mogelijk ruis getoond.
- de kleur van een LP opgenomen cassette mogelijk aangetast.

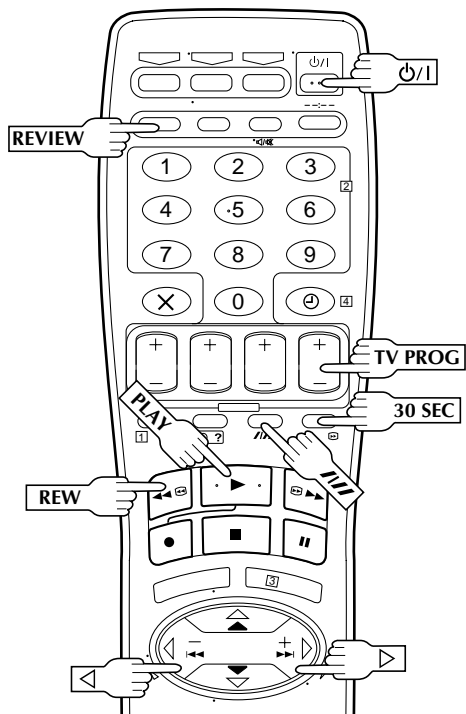
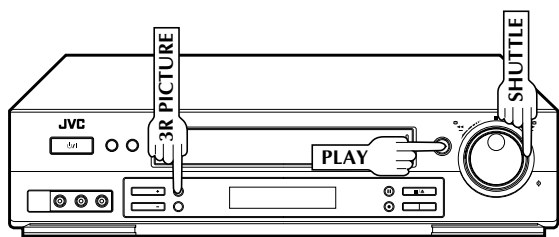

3R beeld

3R (= "Resolution and Response Recovery" technologie) zorgt voor een maximale resolutie en verscherpt de randen van het beeld voor een uitermate heldere weergave.

1

ACTIVEER 3R BEELD

Druk op **3R PICTURE**. De toets licht op.

- Druk nogmaals op **3R PICTURE** zodat de toets dooft wanneer u 3R beeld wilt uitschakelen.
- Laat 3R beeld normaliter geactiveerd (zodat de toets is opgelicht).
- Afhankelijk van het cassettype dat u gebruikt is de beeldkwaliteit zonder 3R beeld mogelijk beter.
- Bij gebruik van deze videorecorder voor het monteren van cassettes moet u voor het starten van de montage 3R beeld uitschakelen.
- De gemaakte instelling is ook na het uit- en inschakelen van de videorecorder van kracht.

Zoeken met variabele snelheid (Voor HR-J758E/EH)

Zie blz. 18 indien u de HR-DD858E/EH heeft.

1

ACTIVEREN VAN HET ZOEKEN MET VARIABELE SNELHEID

Verdraai tijdens de normale weergave of een stilbeeld de **SHUTTLE** ring naar rechts voor het zoeken met variabele snelheid in voorwaartse richting en naar links voor het zoeken met variabele snelheid in achterwaartse richting (zie de afbeelding op blz. 13).

OF

Druk op ◀ of ▶ tijdens normale weergave.

- Hoe vaker u drukt, des te sneller de beelden.
- Druk op de toets voor de tegengestelde richting indien u de snelheid wilt verlagen.

Druk op **PLAY** om de normale weergave voort te zetten.

OPMERKING:

Tijdens het zoeken, een stilbeeld of de beeld-voor-beeld weergave is er ruis in het beeld en zijn de kleuren ietwat vervormd.

Handmatige sporing

Deze videorecorder heeft een automatische functie voor het regelen van de sporing. Tijdens weergave kunt u echter de sporing ook handmatig bijstellen door op de **TV PROG** toetsen te drukken.

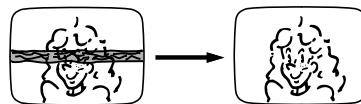

1

SCHAKEL DE AUTOMATISCHE SPORING UIT

Druk op **///** van de afstandsbediening om de handmatige sporing te activeren.

2

HANDMATIG BIJSTELLEN VAN DE SPORING

Druk op **TV PROG +** of **-** om de sporing bij te stellen.

3

WEER ACTIVEREN VAN DE AUTOMATISCHE SPORING

Druk op **///** van de afstandsbediening om weer de automatische sporing te activeren.

OPMERKING:

Bij het plaatsen van een cassette wordt automatisch de functie voor automatische sporing geactiveerd.

Indexzoeken

Deze videorecorder markeert automatisch indexcodes aan het begin van iedere opname. Middels deze codes kunt u snel een van de maximaal 9 punten in beide richtingen opzoeken.



OPMERKING:

Controleer alvorens te starten dat de videorecorder in de stopfunctie is geschakeld.

1 ACTIVEREN VAN HET INDEX-ZOEKEN

Druk op ◀ of ▶ (◀◀ of ▶▶). "◀◀ 1" of "▶▶ 1" wordt op het scherm getoond en het zoeken start in de overeenkomende richting.

- Om naar indexcode 2 t/m 9 te gaan, moet u herhaaldelijk op ◀ of ▶ drukken totdat het gewenste indexnummer wordt getoond.

Voorbeeld: Druk voor het opzoeken van het begin van B vanaf de huidige positie gezien tweemaal op ◀.
Druk om vanaf de huidige positie naar D te gaan éénmaal op ▶.

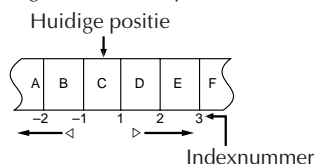

- De weergave wordt automatisch gestart zodra de gevraagde indexcode is gevonden.

Direct bekijken

Met een druk op één toets wordt de spanning van de videorecorder ingeschakeld en start de weergave van het laatste timer-gestuurde opgenomen programma. Indien er meerdere programma's zijn opgenomen, kunt u op een eenvoudige wijze een ander programma voor weergave kiezen.

OPMERKING:

Controleer alvorens te starten dat de videorecorder en de timerfunctie zijn uitgeschakeld.

1 ACTIVEREN VAN HET DIRECT BEKIJKEN

Druk op **REVIEW**. De spanning van de videorecorder wordt ingeschakeld en de indexcode voor het startpunt van het laatste timer-gestuurde opgenomen programma wordt opgezocht. De weergave wordt vervolgens automatisch vanaf dat punt gestart.

- Het displaypaneel toont hoeveel programma's zijn opgenomen. Indien er bijvoorbeeld 3 programma's zijn opgenomen, zal "REVIEW" en "3" knipperend worden getoond. Druk driemaal op **REVIEW** om het eerste programma van de drie te bekijken. Het begin van dit programma wordt opgezocht en de weergave start vervolgens automatisch. U kunt maximaal 9 indexcodes terug, gezien vanaf de huidige positie van de band.

OPMERKINGEN:

- *Direct bekijken is niet mogelijk wanneer de timerfunctie van de videorecorder is geactiveerd.*
- *Het aantal opgenomen programma's wordt niet na automatische opname van een satellietprogramma getoond op het displaypaneel (☞ blz. 32).*

Verspringen

1 VERSPRINGEN OVER ONGEWENSTE GEDEELTEN

Druk de **30 SEC** toets 1 tot 4 keer in tijdens weergave. Door iedere druk wordt 30 seconden versneld weergegeven. De normale weergave wordt automatisch daarna weer voortgezet.

OPMERKINGEN:

- Druk op **PLAY** om tijdens het verspringen weer de normale weergave te starten.
- Indien u de **HR-DD858E/EH** heeft:
 - Met **TimeScan** (☞ blz. 18) zal het verspringen met 9x de normale snelheid worden uitgevoerd.
 - Het verspringen werkt niet juist tijdens **NTSC** weergave.

Volgende functie geheugen

U kunt een instelling maken dat de spanning van de videorecorder na het volledig terugspoelen automatisch wordt uitgeschakeld. Controleer alvorens te starten dat de videorecorder in de stopfunctie is geschakeld.

Voor het automatisch uitschakelen na het geheel terugspoelen van de band . . .

. . . druk op **REW**, en vervolgens binnen 2 seconden op **⏪**.

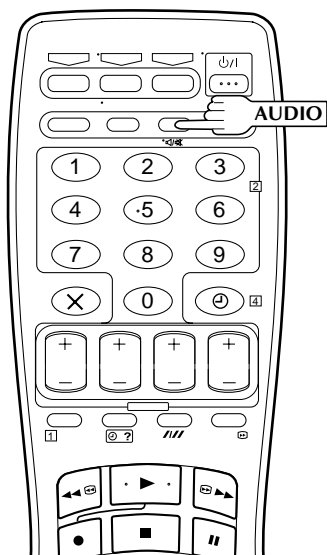
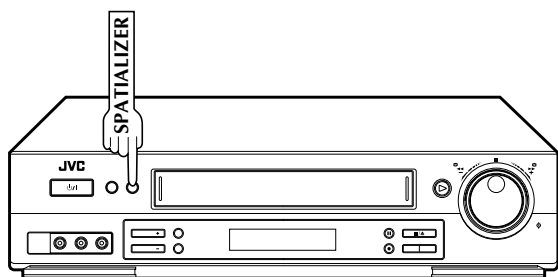

Spatializer®

Deze functie verbreedt het geluidsveld bij weergave van een stereobron of het bekijken van een stereoprogramma tijdens opname.

*Spatializer® heeft echter geen effect op de opnamekwaliteit.

1 ACTIVEER SPATIALIZER®

Druk op **SPATIALIZER**; de huidige instelling wordt ongeveer 5 seconden op het scherm getoond. Druk tijdens deze aanduiding op **SPATIALIZER** om de instelling te veranderen.

- Voor het bekijken van een stereoprogramma, bijvoorbeeld een film of muziekvideo, moet u "SPATIALIZER [Speaker Icon]" kiezen voor een verbreed geluidsveld.
- Kies "SPATIALIZER → ST" voor een gesimuleerd stereo-effect bij het bekijken van een monoprogramma.
- Kies "SPATIALIZER UIT" om Spatializer® uit te schakelen indien het geluid bijvoorbeeld niet natuurgetrouw klinkt met "SPATIALIZER [Speaker Icon]" of "SPATIALIZER → ST" gekozen.
- Indien uw TV voorzien is van 3D-PHONIC en u tegelijkertijd Spatializer® en 3D-PHONIC gebruikt, zal het geluid niet natuurlijk klinken. Stel één van deze twee functies dan op "UIT".
- De instelling blijft ook van kracht wanneer u de spanning van de videorecorder uitschakelt en later weer inschakelt.

OPMERKINGEN:

- Spatializer® is uitsluitend effectief met gebruik van een stereo TV.
- U kunt de Spatializer® instelling veranderen ook al staat "O.S.D." op "UIT".
- De instelling kan niet tijdens zoeken, stilbeeld, beeld-voor-beeldweergave, of slow-motion weergave worden veranderd.
- Wanneer u deze videorecorder als weergavetoestel bij het monteren gebruikt, zal het opgenomen geluid tevens met de instelling van Spatializer® worden opgenomen.

Keuze van het audiospoor

U kunt drie audiosporen (HI-FI L, HI-FI R en NORM) met de videorecorder opnemen en het gewenste spoor weergeven.

Tijdens weergave

Druk op de **AUDIO** toets van de afstandsbediening om het audiospoor als volgt te schakelen:

SPOOR		GEBRUIK
Voorpaneel van videorecorder	In-beelddisplay	
[Speaker Icon] + [Speaker Icon]	HI FI L [Speaker Icon] R	Voor Hi-Fi stereo cassettes
[Speaker Icon]	HI FI L [Speaker Icon]	Voor hoofdgeluid (originele taal) van tweetalige cassettes
[Speaker Icon]	HI FI [Speaker Icon] R	Voor tweede geluid (vreemde taal) van tweetalige cassettes
NORM	NORM	Voor cassettes met gekopieerd audiospoor
[Speaker Icon] + [Speaker Icon] + NORM	HI FI NORM	Voor cassettes met gekopieerd audiospoor

OPMERKINGEN:

- Kies normaliter "[Speaker Icon] + [Speaker Icon]". Met deze functie worden Hi-Fi stereo cassettes stereo weergegeven en het normaal spoor wordt automatisch weergegeven voor cassettes waarop uitsluitend normaal geluid is opgenomen.
- Zie blz. 22 voor details aangaande het opnemen van stereo en tweetalige programma's.
- "O.S.D." moet op "AAN" zijn gesteld daar anders het in-beelddisplay niet zal worden getoond. (zie blz. 8)

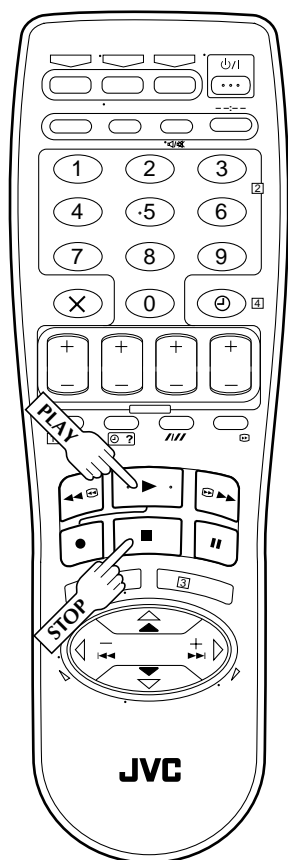
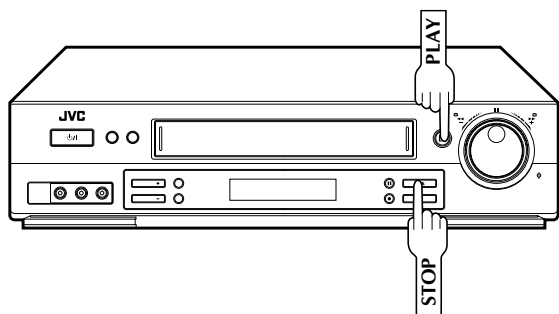

Herhaalde weergave

Met deze videorecorder kunt een cassette maximaal 50 keer herhalen.



1 STARTEN VAN DE WEERGAVE

Druk op **PLAY**.

2 ACTIVEREN VAN HERHAALDE WEERGAVE

Houd **PLAY** langer dan 5 seconden ingedrukt en laat vervolgens los.

- De weergave-indicator (◻) knippert langzaam op het displaypaneel.
- De cassette wordt automatisch 50 keer weergegeven. Daarna wordt de stopfunctie geactiveerd.

3 STOPPEN VAN DE WEERGAVE

Druk op **STOP** om de weergave te stoppen.

OPMERKING:

Door op **PLAY**, **REW**, **FF** of **PAUSE** te drukken wordt de herhaalde weergave tevens gestopt.

TimeScan (uitsluitend HR-DD858E/EH)

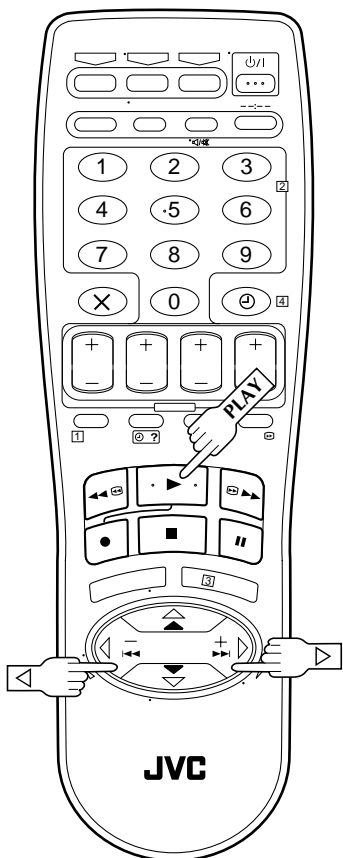
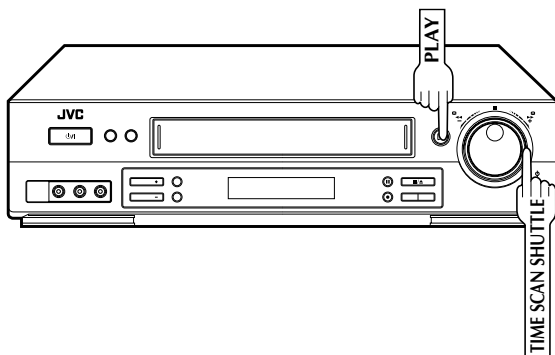

Deze videorecorder heeft een TimeScan functie. Met TimeScan kunt u ruisvrije beelden op het TV-scherm tonen tijdens het zoeken in voor- en achterwaartse richting. Het geluid wordt tijdens de TimeScan functies (☞ blz. 19) met normale snelheid weergegeven. U kunt met TimeScan dus een band snel afzoeken en toch het normale geluid beluisteren.

OPMERKINGEN:

- "TIME SCAN AUDIO" moet op "AAN" zijn gesteld daar anders geen geluid bij de TimeScan functie wordt weergegeven. (☞ blz. 19)
- Het geluid loopt niet synchroon met het beeld tijdens de TimeScan functies.
- Tijdens de pauzefunctie wordt ongeveer 3 seconden geluid herhaald weergegeven. (☞ blz. 12)
- Tijdens de TimeScan zoekfuncties worden bepaalde gedeelten van het geluid niet weergegeven zodat de geluidswaargave niet te ver op de videoweergave achterloopt.
- Slow-motion is niet mogelijk met TimeScan.

Geluidssignalen tijdens TimeScan

Weergaveband

①	②	③	④	⑤
---	---	---	---	---

Het geluid van ①, ③ en ⑤ wordt weergegeven.

Het geluid van ② en ④ wordt niet weergegeven.

Het geluid wordt mono (normaal) weergegeven.

Zoeken met variabele snelheid (uitsluitend HR-DD858E/EH)

1 ACTIVEER HET ZOEKEN MET VARIABELE SNELHEID

Verdraai tijdens normale of stilbeeldweergave de **TIME SCAN SHUTTLE** ring. De ring zal niet naar de originele positie teruggedraaien wanneer u de ring loslaat. Door iedere draai waarbij u een klik hoort verandert de weergavesnelheid.

(Zie de tabel op blz. 19 voor de weergavesnelheden.)

OF

Druk tijdens weergave op ◀ of ▶.

- Des te vaker u op de toets drukt, des te sneller de weergave.
- Om de snelheid te verlagen moet u op de toets drukken die tegengesteld is aan de gekozen richting. (Zie de tabel op blz. 19 voor de weergavesnelheden.)

Druk op **PLAY** om de band weer normaal weer te geven.

Indien het beeld in verticale richting trilt tijdens het zoeken met variabele snelheid:

- 1 Druk op **PAUSE**.
- 2 Druk op **TV PROG + of -** zodat het trillen stopt.

TimeScan

Namen van weergave met speciale effecten	Achterwaarts (tegengesteld)				Voorwaarts			
	Zoeken	Weergave	Slow-motion	*Stilbeeld	Slow-motion	Weergave	Zoeken	
SP snelheid	-9x -7x -5x -3x	-1x	-1/6x -1/18x	0	1/18x 1/6x	1x	2x 3x 5x 7x 9x	
LP snelheid	-7x -3x		-1/6x -1/18x	0	1/18x 1/6x	1x	2x 5x 9x	
Geluidswaergave	Geluid wordt weergegeven		Geluid wordt niet weergegeven	Geluid wordt weergegeven	Geluid wordt niet weergegeven	Geluid wordt weergegeven		

* De stilbeeldfunctie kan niet met de ◀ of ▶ toets van de afstandsbediening worden geactiveerd. De stilbeeldfunctie kan door een druk op **PAUSE** worden geactiveerd.

- De snelheid wordt tijdens TimeScan in de rechterbovenhoek gedurende ongeveer 5 seconden op het TV-scherm getoond. (Het display is mogelijk vervormd.)
- Druk op **PLAY** om weer de normale weergave te starten.
- Bij gebruik van de **TIME SCAN SHUTTLE** ring van de videorecorder, verandert de snelheid mogelijk niet in de juiste snelheid wanneer hij te snel is gedraaid.
- Het beeld en geluid zijn mogelijk vervormd bij het punt waar de opnamesnelheid werd veranderd. Start in dat geval de normale weergave even en probeer vervolgens opnieuw TimeScan te gebruiken.
- Het beeld bevat mogelijk ruis of de kleuren worden vervormd wanneer u de weergavesnelheid verandert. (Met LP opnamen zal er meer ruis zijn.)
- Het bovenste gedeelte van het beeld bevat mogelijk ruis tijdens de stilbeeldfunctie, beeld-voor-beeld weergave, zoeken met 2x de snelheid, bij LP opnamen of afhankelijk van de gebruikte cassette.
- Het beeld lijkt mogelijk vervormd in vergelijking met het beeld tijdens normale weergave.
- Tijdens de TimeScan functie loopt het geluid niet synchroon met het beeld en bevat het geluidssignaal mogelijk ruis.
- De geluidskwaliteit met TimeScan is verschillend in vergelijking met de kwaliteit van het geluid tijdens normale weergave.
- Bij weergave van materiaal, bijvoorbeeld muziekvideo's, met weinig onderbrekingen in het geluid (slechts een paar onderbrekingen op het geluidspoor) met 2x de normale snelheid, zal het geluid mogelijk sneller dan normaal worden weergegeven.
- Bij het veranderen van de weergaverichting duurt het ongeveer 6 seconden eer u geluid hoort.
- Het beeld zal zwart-wit zijn bij gebruik van TimeScan met een MESECAM cassette die met de LP snelheid is opgenomen.
- Bij weergave van een NTSC cassette, zullen de snelheden verschillen met de hierboven aangegeven waarden en niet op het scherm van de TV verschijnen. Tevens zal afhankelijk van het type cassette dat u gebruikt het beeld mogelijk worden vervormd en de kleuren niet optimaal zijn. Dit kan ook het geval zijn bij gebruik van TimeScan.

Stel "TIME SCAN AUDIO" op "UIT" indien u bij TimeScan geen geluid wilt weergeven. (Zie hieronder)

TimeScan Audio

De audio-uitgang kan op AAN/UIT voor TimeScan worden gesteld. Kies AAN voor weergave en UIT indien u geen geluid wilt horen.

* De basisinstelling is "AAN".

- 1 Druk tweemaal op **MENU** om het hoofdmenu op te roepen.
- 2 Druk op $\Delta \nabla$ om het pijltje (opgelichte balk) naar "FUNCTIE INSTELLING" te verplaatsen. Druk vervolgens op **OK** of Δ .
- 3 Druk op $\Delta \nabla$ om het pijltje (opgelichte balk) naar "TIME SCAN AUDIO" te verplaatsen. Druk vervolgens op **OK** of Δ om "AAN" of "UIT" te kiezen.
- 4 Druk op **MENU** om weer het normale scherm op te roepen.

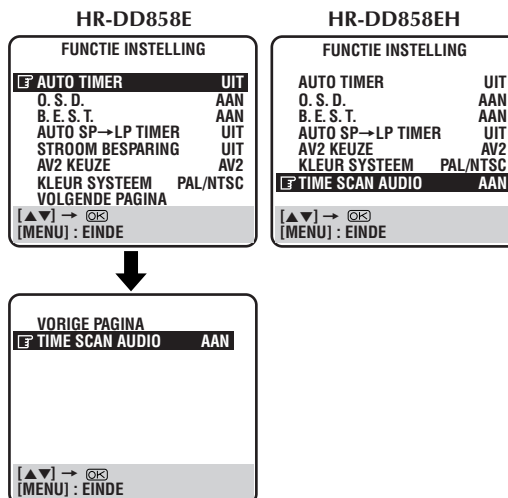

Basisopname

Schakel de TV in en kies het VIDEO kanaal (of de AV functie).

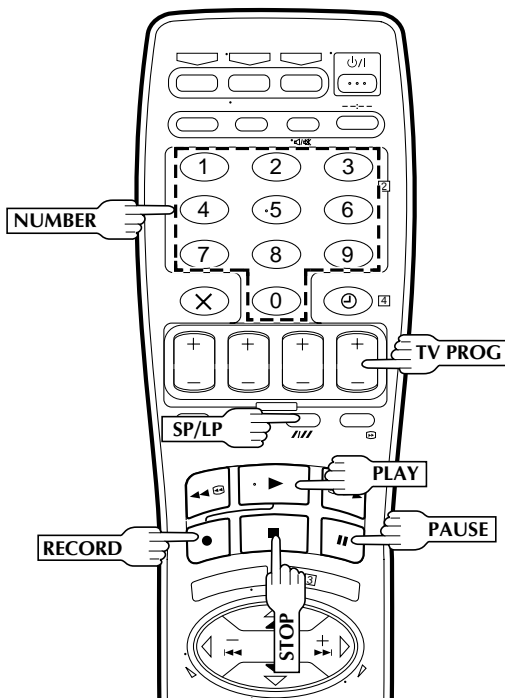
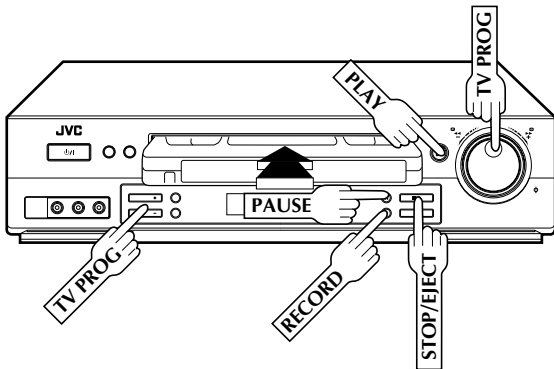

Voortzetting van een opname

Wanneer de spanning tijdens opname (of opname met de directe timer of timer-gestuurde opname) wordt onderbroken, zal de opname automatisch worden voortgezet zodra er weer spanning naar de videorecorder wordt gestuurd. Dit is echter niet het geval wanneer de gespecificeerde tijd voor ondersteuning van het geheugen van de videorecorder is verstreken.

U kunt de TV-signalen die door de ingebouwde tuner van de videorecorder worden opgevangen op een cassette opnemen zodat u het programma bijvoorbeeld later nog eens kunt bekijken.

1

PLAATS EEN CASSETTE

Plaats een cassette waarvan het wispreventielipje intact is.

- De teller wordt naar "0:00:00" gesteld en de spanning wordt automatisch ingeschakeld.

2

KIES EEN PROGRAMMA

Druk op de TV PROG +/- of NUMBER toetsen om het kanaal dat u wilt opnemen te kiezen.

- De TV PROG schijf kan tevens worden gebruikt om een kanaal te kiezen.

3

STEL DE BANDSNELHEID IN

Druk op SP/LP (//). Controleer dat de SP/LP indicator op het displaypaneel van de videorecorder de juiste bandsnelheid toont.

- Indien u de HR-J758E/EH heeft kunt u tevens de SP/LP toets op het voorpaneel van de videorecorder gebruiken.

4

STARTEN VAN DE OPNAME

Houd RECORD en PLAY van de afstandsbediening tegelijk ingedrukt of druk op RECORD van de videorecorder.

B.E.S.T. wordt na het plaatsen van de cassette bij het begin van de SP en LP opname uitgevoerd (zie blz. 24).

5

PAUZEREN/VOORTZETTEN VAN DE OPNAME

Druk op PAUSE. Druk op PLAY om de opname voort te zetten.

6

STOPPEN VAN DE OPNAME

Druk op STOP van de afstandsbediening of STOP/EJECT van de videorecorder. Druk vervolgens op STOP/EJECT om de cassette uit te werpen.

Beveiliging tegen het "per ongeluk" wissen

- Verwijder het wispreventielipje van een cassette om een opname tegen wissen te beveiligen. Indien u later toch op deze cassette wilt opnemen, moet u de ontstane opening met plakband afdekken.

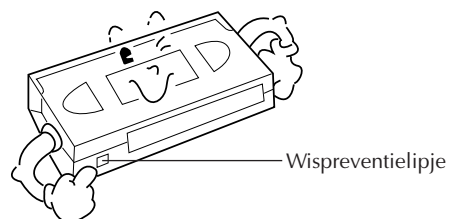

Opnamefuncties

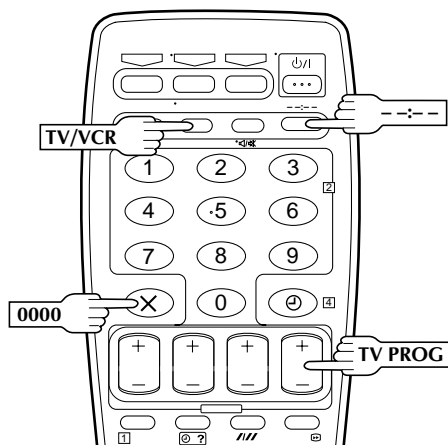
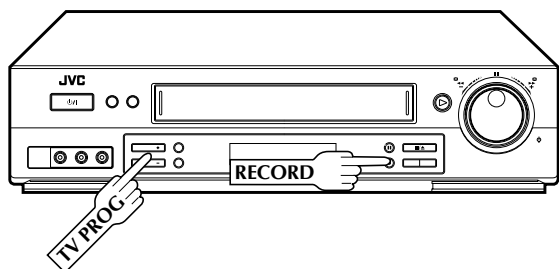

Directe timer-opname (ITR)

Met deze functie kunt u op een eenvoudige wijze een opname van 30 minuten t/m 6 uur instellen (instelbaar in stappen van 30 minuten). De videorecorder wordt automatisch uitgeschakeld nadat de ingestelde tijd is verstreken.

- 1** **STARTEN VAN DE OPNAME**
Druk op **RECORD** van de videorecorder.
- 2** **ACTIVEER DE ITR FUNCTIE**
Druk nogmaals op **RECORD**. "0:30" knippert en 0:30 wordt op het displaypaneel getoond.
- 3** **STEL DE OPNAMETIJD IN**
Druk op **RECORD** om de opnametijd te verlengen indien u langer dan 30 minuten wilt opnemen. Door iedere druk op de toets wordt de opnametijd met 30 minuten verlengd.

OPMERKING:

ITR directe timer-opname kan uitsluitend met de **RECORD** toets op het voorpaneel van de videorecorder worden geactiveerd.

Opname van een programma en tegelijk een ander programma bekijken

Indien de videorecorder via een AV verbinding met de TV is verbonden . . .
. . . druk op **TV/VCR**. De VCR indicator van de videorecorder en de TV-uitzending die u opneemt worden getoond.

1 KIES HET KANAAL DAT U WILT BEKIJKEN

Nadat de opname eenmaal is gestart, kunt u eenvoudigweg de zender die u wilt bekijken met de toetsen van de TV kiezen.

- Het programma dat u met de toetsen van de TV heeft gekozen wordt nu op het scherm getoond. Het programma dat u met de **TV PROG** toetsen van de videorecorder heeft gekozen wordt op de band opgenomen.
- Indien u een decoder met de videorecorder heeft verbonden (blz. 43), kunt u tevens een gecodeerd kanaal met de toetsen van de TV kiezen.

Aanduiding van de verstreken opnametijd

U kunt de opnametijd controleren.

1 ACTIVEER HET TELLERDISPLAY

Druk op **--:--** totdat een telleraanduiding op het displaypaneel verschijnt.

- Indien u de HR-J758E/EH heeft kunt u tevens de **DISPLAY** toets op het voorpaneel van de videorecorder gebruiken.

2 STEL DE TELLER TERUG

Druk voordat u de opname of weergave start op **0000**.

- De teller wordt naar "0:00:00" teruggesteld en toont daarna de exacte verstreken tijd tijdens het bandtransport.

Resterende bandtijd

1 TONEN VAN DE RESTERENDE BANDTIJD

Druk op **--:--** totdat de resterende bandtijd wordt getoond.

- Het displaypaneel toont de resterende bandtijd met "1:15" getoond.
- Door herhaaldelijk op de **--:--** toets te drukken, kunt u de aanduidingen op het displaypaneel veranderen zodat de teller, de kanaalpositie*, de tijd van de klok of de resterende bandtijd wordt getoond.
- * De kanaalpositie wordt niet tijdens weergave getoond.
- Indien u de HR-J758E/EH heeft kunt u tevens de **DISPLAY** toets op het voorpaneel van de videorecorder gebruiken.

OPMERKING:

Afhankelijk van de cassette die u gebruikt, is het mogelijk dat de resterende bandtijd niet direct wordt getoond of onjuist is. Het is tevens mogelijk dat "--:--" soms wordt getoond of het display knippert.

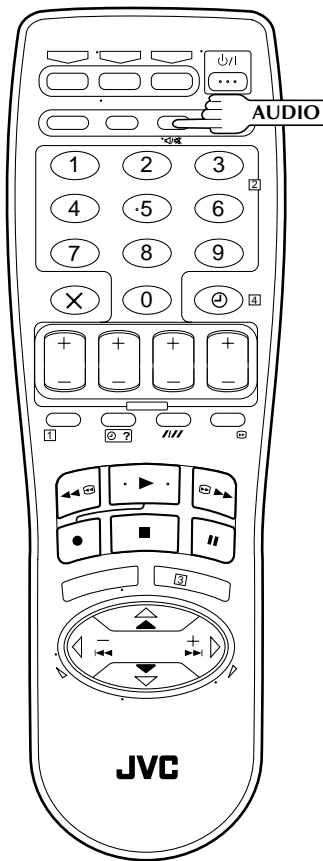

Ontvangst van stereo en tweetalige programma's

Deze videorecorder is voorzien van een sound-multiplex decoder (A2) en in geval van de HR-J758EH of HR-DD858EH tevens een digitale stereo geluidsdecoder (NICAM) voor ontvangst van stereo en tweetalige programma's.

Bij het veranderen van kanaal wordt het type van de uitzending die wordt ontvangen enkele seconden op het scherm van de TV getoond.

Type uitzending	In-beelddisplay
A2 stereo	ST
A2 tweetalig	BIL
Normaal mono	(geen)
*NICAM stereo	ST NICAM
*NICAM tweetalig	BIL NICAM
*NICAM mono	NICAM

*Uitsluitend met de HR-J758EH of HR-DD858EH.

- Voor het beluisteren van een stereo programma moet u op de **AUDIO** toets drukken totdat "L" en "R" op het display van de videorecorder wordt getoond of totdat "HIFI L R" op het scherm verschijnt.
- Voor het beluisteren van een tweetalig programma moet u op de **AUDIO** toets drukken totdat "L" of "R" op het display van de videorecorder wordt getoond of totdat "HIFI L R" of "HIFI R" op het scherm verschijnt (zoals vereist).
- Voor het beluisteren van normale programma's (mono) bij ontvangst van een NICAM uitzending, moet u op de **AUDIO** toets drukken totdat "NORM" op het display van de videorecorder wordt getoond of op het scherm. (uitsluitend met de HR-J758EH of HR-DD858EH)

OPMERKING:

"O.S.D." moet op "AAN" zijn gesteld daar anders het in-beelddisplay niet zal worden getoond. (zie blz. 8).

Opnemen van stereo en tweetalige programma's (A2)

- Stereo programma's worden automatisch stereo opgenomen op het Hi-Fi audiospoor (met op het normale audiospoor het gemengde geluid van het L en R kanaal).
- Tweetalige programma's worden automatisch tweetalig op het Hi-Fi audiospoor opgenomen. De hoofdtaal wordt op het normale audiospoor opgenomen.

Opname van een NICAM stereo en tweetalig programma (uitsluitend met de HR-J758EH of HR-DD858EH)

Het NICAM audioprogramma wordt op het Hi-Fi audiospoor opgenomen en het standaard audioprogramma op het normale audiospoor.

OPMERKINGEN:

- Indien de kwaliteit van het stereo geluid slecht is, zal de uitzending mono maar met een betere kwaliteit worden ontvangen.
- Zie "Keuze van het audiospoor" alvorens de weergave van een stereo opgenomen programma of tweetalig programma te starten (zie blz. 16).

Hi-Fi AUDIO OPNAMENIVEAU BEDIENING (uitsluitend met de HR-DD858E/EH)

Uw recorder kan handmatig afgesteld worden op het Hi-Fi audio opnameniveau. Normaalgesproken is de vooraf ingestelde audio opname voldoende, maar indien het geluid dat u gaat opnemen te luid of te zacht is, dient u het audio opnameniveau af te stellen aan de hand van de audio niveaumeters van de videorecorder.

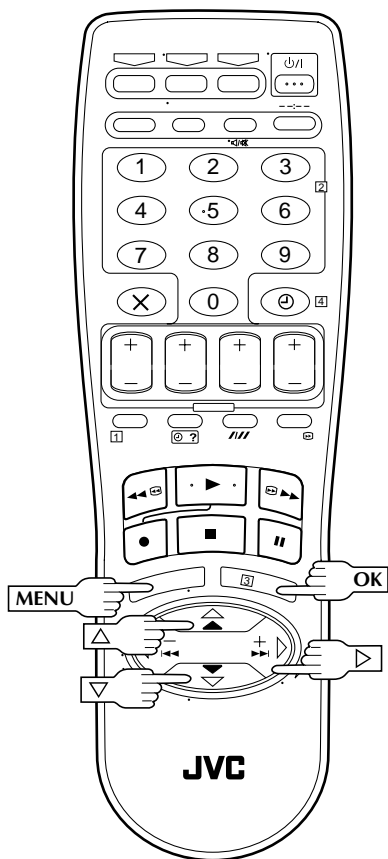

1 TOEGANG TOT HOOFDMENU SCHERM

Druk op MENU.

2 TOEGANG TOT HI-FI OPNAMENIVEAU BEDIENINGSSCHERM

Druk op Δ / ∇ om de opgelichte balk (pointer) naar "HIFI INSTELLING" te verplaatsen, en druk dan ops OK of \triangleright .

3 KIES FUNCTIE

Verplaats de opgelichte balk (pointer) naar "HANDMATIG" door op Δ / ∇ te drukken, en druk dan op OK of \triangleright .

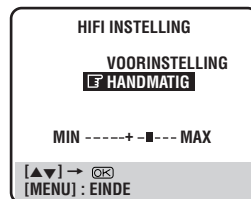

4 STEL AUDIO OPNAMENIVEAU AF

Druk op Δ of ∇ .

- Druk 5 maal kort op Δ of ∇ om de audioniveaus op het scherm bij één meetpunt op de schaal te verplaatsen. Om de audioniveaus sneller te verplaatsen houdt u Δ of ∇ ingedrukt.
- Stel de opnameniveaus af terwijl u naar de audioniveaumeters van de videorecorder kijkt. Stel het niveau zo in dat het maximum volume de meters laat schommelen tussen 0dB tot 4dB.

5 KEER TERUG NAAR NORMALE SCHERM

Druk op MENU.

OPMERKING:

Ruis zal toenemen als het opnameniveau te laag is, terwijl storing zal toenemen als het opnameniveau te hoog is.

B.E.S.T. beeldsysteem

Schakel de TV in en kies het VIDEO kanaal (of de AV functie).

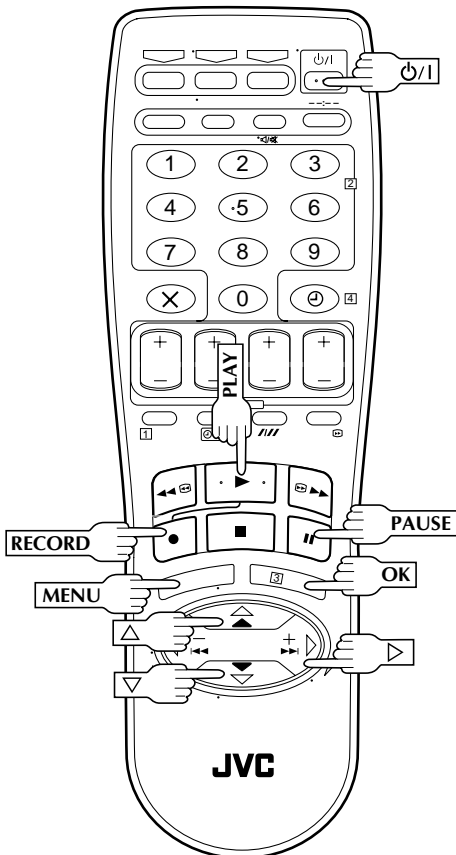
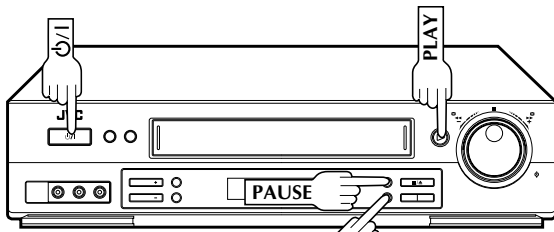

Het B.E.S.T. (Biconditional Equalised Signal Tracking) systeem controleert de conditie van de cassette die u voor opname of weergave heeft geplaatst. Er worden diverse compensaties gemaakt voor een opname of weergave met de best mogelijke kwaliteit. De functie is bij het verlaten van de fabriek voor zowel opname als weergave "AAN" gesteld.

Vorbereiding

1 SCHAKEL DE VIDEORECORDER IN

Druk op $\psi/1$.

2 ROEP HET HOOFDMENU OP

Druk op MENU.

3 ROEP HET FUNCTIE-INSTEMENU OP

Druk op $\Delta \nabla$ om het pijlje (opgelichte balk) naar "FUNCTIE INSTELLING" te verplaatsen. Druk op OK of \triangleright .

- "HI-FI INSTELLING" verschijnt uitsluitend met de HR-DD858E en HR-DD858EH.



4 KIES DE B.E.S.T. FUNCTIE

Druk op $\Delta \nabla$ om het pijlje (opgelichte balk) naar "B.E.S.T." te verplaatsen. Druk vervolgens op OK of \triangleright om "AAN" of "UIT" te kiezen.

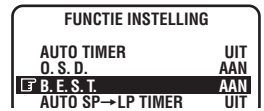

5 ROEP HET NORMALE SCHERM WEER OP

Druk op MENU.

Opname

1 STARTEN VAN DE OPNAME

Houd **RECORD** en **PLAY** van de afstandsbediening tegelijk ingedrukt of druk op **RECORD** van de videorecorder.

TIJDENS B.E.S.T.

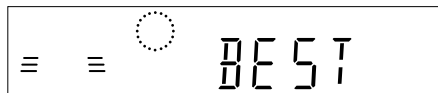

B.E.S.T. VOLTOOID

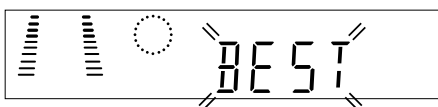

- De videorecorder bepaalt gedurende ongeveer 7 seconden de conditie van de geplaatste cassette. Daarna start de opname.

OPMERKINGEN:

- Het B.E.S.T. systeem werkt zowel voor de SP als LP functie nadat een cassette is geplaatst en de opnamefunctie de eerste keer wordt geactiveerd. Het systeem werkt niet tijdens de opname.
- Het B.E.S.T. systeem werkt niet tijdens gebruik van de automatische functie voor opname van een satellietprogramma (☞ blz. 32).
- De instellingen van het B.E.S.T. systeem worden geactiveerd voordat de opname wordt gestart.
- De instellingen van het B.E.S.T. systeem worden geannuleerd wanneer de cassette wordt uitgeworpen. B.E.S.T. wordt weer geactiveerd bij de volgende keer dat de cassette voor opname wordt gebruikt.
- Door op de **RECORD** toets van de videorecorder te drukken wanneer "BEST" wordt getoond zal een directe timer-gestuurde opname niet starten (☞ blz. 21).

LET OP:

Het B.E.S.T. systeem werkt uitsluitend voordat de opname wordt gestart. De opname start derhalve pas ongeveer 7 seconden nadat u op de **RECORD** en **PLAY** toetsen van de afstandsbediening of de **RECORD** toets van de videorecorder drukt. Om te verzekeren dat u bij een opname niets van een programma mist, moet u eerst de volgende stappen uitvoeren:

- 1) Houd **PAUSE** en **RECORD** tegelijk ingedrukt om de opname-pauzefunctie te activeren.
 - De videorecorder controleert nu de conditie van de cassette en schakelt na ongeveer 7 seconden in de opnamepauzefunctie.
- 2) Druk op **PLAY** om de opname te starten.
 - Indien u geen gebruik van het B.E.S.T. systeem wilt maken en een opname direct wilt starten, moet u "B.E.S.T." in stap 4 op blz. 24 op "UIT" stellen.

Weergave

De videorecorder controleert de kwaliteit van de cassette wanneer u de weergave activeert.

1 STARTEN VAN DE WEERGAVE

Druk op **PLAY**.

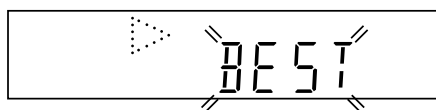

- De videorecorder stelt de beeldkwaliteit optimaal in overeenstemming met de kwaliteit van de geplaatste cassette in.
- B.E.S.T. is tevens effectief tijdens de automatische sporing. "BEST" knippert op het displaypaneel van de videorecorder.

OPMERKINGEN:

- Bij weergave van een cassette die met "B.E.S.T." op "AAN" gesteld is opgenomen, dient u bij voorkeur B.E.S.T. voor weergave geactiveerd te laten.
- Bij weergave van een gehuurde cassette of een cassette die met een andere videorecorder is opgenomen, of wanneer u deze videorecorder bij het monteren als weergavetoestel gebruikt, kunt u B.E.S.T. als gewenst instellen door stappen 1 t/m 5 op blz. 24 uit te voeren.
- "BEST" wordt uitsluitend getoond bij het begin van de automatische sporing. De B.E.S.T. functie werkt echter daarna ook nog.

Programmeren van de timer met SHOWVIEW

Alvorens het programmeren van de timer met SHOWVIEW te starten:

- Controleer dat de tijd op de ingebouwde klok van de videorecorder juist is ingesteld.
- Plaats een cassette waarvan het wispreventielipje in tact is. De spanning van de videorecorder wordt automatisch ingeschakeld.
- Schakel de TV in en kies het VIDEO kanaal (of de AV functie).

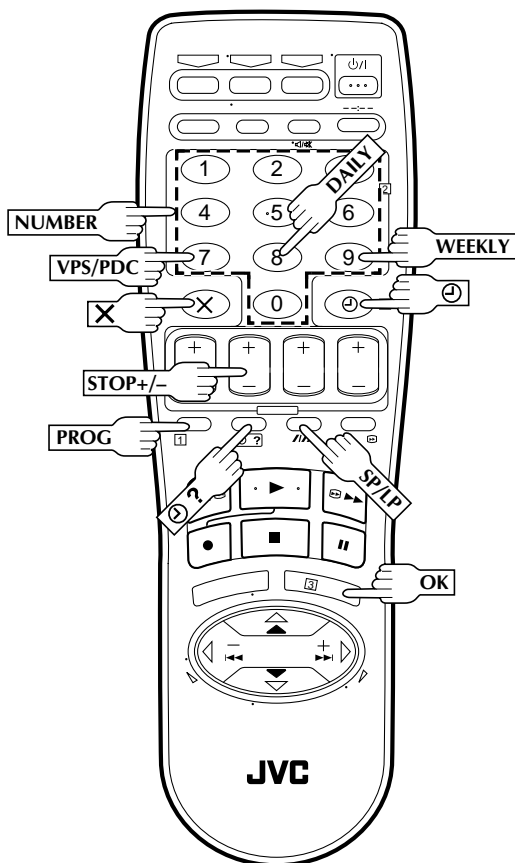

1

ROEP HET SHOWVIEWSCHERM OP

Druk op **PROG.**

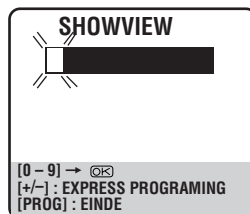

Het displaypaneel van de videorecorder ziet er als volgt uit:

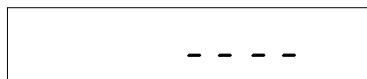

2

VOER HET SHOWVIEWNUMMER IN

Druk op de **NUMBER** toetsen om het SHOWVIEW nummer van het op te nemen programma in te voeren.

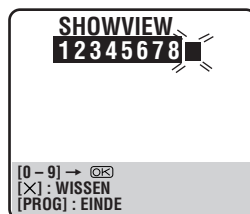

- Druk op **X** en voer vervolgens het juiste nummer in indien u een fout heeft gemaakt.

Het door u ingevoerde SHOWVIEW nummer verschijnt op het displaypaneel van de videorecorder:

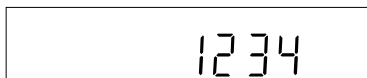

Er kan uitsluitend een vier-cijferig nummer op het displaypaneel worden getoond.

3

ROEP HET SHOWVIEW-PROGRAMMASCHERM OP

Press **OK** en het SHOWVIEW programmascherm verschijnt ("P1" verschijnt indien u het eerste programma programmeert).

Het displaypaneel toont de starttijd van het programma. Door op **?** te drukken verandert het display en toont de stoptijd van het programma, vervolgens verschijnt de datum en de kanaalpositie.

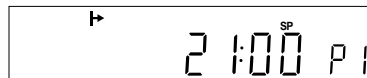
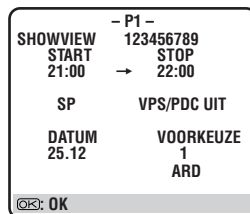

BELANGRIJK

Controleer dat het kanaalpositienummer van het op te nemen programma wordt getoond; zo niet zie dan "Instellen van SHOWVIEW" op blz. 53 en stel het gidsprogrammanummer voor dat SHOWVIEW nummer juist in.

VERVOLG OP VOLGENDE BLADZIJDE

- "FOUT" verschijnt op het scherm en "Err" op het displaypaneel indien u een niet-geldig nummer heeft ingevoerd. Druk op **X** en voer een geldig SHOWVIEW nummer in.
- Zie "LET OP — Meer over het instellen van gidsprogrammanummers" op deze bladzijde indien "GIDSNUMMER INSTELLING" verschijnt.

STEL DE BANDSNELHEID IN

Druk op **SP/LP** (//) om de bandsnelheid in te stellen.

4

STEL DE VPS/PDC FUNCTIE IN

Druk op **VPS/PDC** om "AAN" of "UIT" te kiezen. VPS/DPC is geactiveerd indien "VPS/PDC AAN" op het scherm of "VPS/PDC" op het displaypaneel wordt getoond. VPS/PDC is uitgeschakeld wanneer "VPS/PDC UIT" op het scherm wordt getoond en de "VPS/PDC" aanduiding niet op het displaypaneel is opgelicht. **[F]** "VPS/PDC opname" op blz. 29.

5

ROEP HET NORMALE SCHERM WEER OP

Druk op **PROG** of **OK**. "PROGRAMMEREN VOLTOODID" verschijnt ongeveer 5 seconden op het scherm en daarna zal het normale scherm worden getoond.

6

- Herhaal stappen 1 – 6 voor het programmeren van andere programma's.

ACTIVEER DE TIMERFUNCTIE VAN DE VIDEORECORDER

Druk op **⊕** (TIMER). De videorecorder wordt automatisch uitgeschakeld en **⊕** verschijnt op het displaypaneel.

7

- Druk nogmaals op **⊕** (TIMER) wanneer u de timer wilt annuleren.

OPMERKINGEN:

- Veranderen van de stoptijd ...
... druk nadat u in stap 3 op **OK** heeft gedrukt op **STOP +/-**. U kunt op deze wijze een compensatie maken voor het eventueel uitlopen van een programma.
- Timer-gestuurde opname van wekelijkse of dagelijkse programma's...
... druk nadat u in stap 3 op **OK** heeft gedrukt op **WEEKLY** (NUMBER toets "9") voor een wekelijkse opname of op **DAILY** (NUMBER toets "8") voor een dagelijkse opname (maandag – vrijdag). "WEKELIJKS" of "DAGELIJKS" verschijnt op het scherm. Druk nogmaals op de toets indien u de zojuist gemaakte instelling wilt annuleren zodat de overeenkomende aanduiding dooft.
- U kunt de timer van de videorecorder voor maximaal 8 programma's programmeren. "PROGRAMMA VOL" verschijnt op het scherm en "FULL" op het displaypaneel indien u een negende programma probeert te programmeren. U moet in dat geval ongewenste programma's annuleren voordat u een nieuw programma kunt vastleggen (**[F]** blz. 30).
- Timer-gestuurde opname van een TV-programma met een SHOWVIEW nummer dat met "0" begint is niet mogelijk.

Voor gebruikers van satellietuners

Timer-gestuurde opname van een satellietuitzending met gebruik van SHOWVIEW:

- 1 Stel "AV2 KEUZE" op "AV2" (**[F]** blz. 37).
- 2 Voer stappen 1 – 7 uit.
- 3 Kies het juiste kanaal met de satellietuner voordat het gekozen programma start.
- 4 Laat de spanning van de satellietuner ingeschakeld.

LET OP

Meer over het instellen van gidsprogrammanummers

"GIDSNUMMER INSTELLING" verschijnt na stap 3 indien het gidsprogrammanummer voor het ingevoerde SHOWVIEW nummer niet is ingesteld.

- Druk op de **NUMBER** toetsen of **Δ∇** om het kanaalpositienummer waarop de videorecorder de zender ontvangt in te voeren en druk vervolgens op **OK** of **▷**. Het SHOWVIEW programmascherm verschijnt.

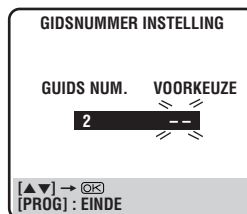

(Voorbeeld) Timer-gestuurde opname van een ZDF programma met SHOWVIEW. * Indien de videorecorder ZDF op kanaalpositienummer 2 ontvangt moet u "2" invoeren en vervolgens op **OK** of **▷** drukken.

Timerwaarschuwing

Indien u instellingen voor timer-gestuurde opname van een programma of een aantal programma's heeft gemaakt, verschijnt een waarschuwing op het scherm die u vertelt dat de opname binnen 5 minuten start.

—ATTENTIE—
TIMER-GESTUURDE
OPNAME START SPOEDIG
[X]

OPMERKINGEN:

- De waarschuwing verschijnt uitsluitend wanneer de timer op dat moment niet in werking is.
- Indien deze videorecorder als weergavetoestel voor het kopiëren van een cassette wordt gebruikt, zal de waarschuwing op het kopie (de cassette in het opnametoestel) worden opgenomen.

De waarschuwing knippert gedurende 5 minuten voor de start van de timer-gestuurde opname. Druk op **X** om deze waarschuwing van het scherm te verwijderen.

Programmeren van de "Express" timer

Alvorens het programmeren van de "Express" timer te starten:

- Controleer dat de tijd op de ingebouwde klok van de videorecorder juist is ingesteld.
- Plaats een cassette waarvan het wispreventielipje in tact is. De spanning van de videorecorder wordt automatisch ingeschakeld.
- Schakel de TV in en kies het VIDEO kanaal (of de AV functie).

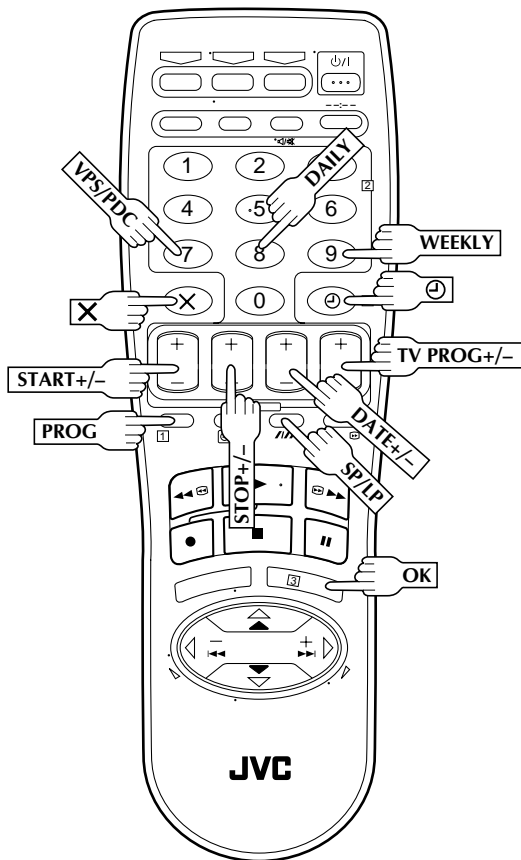

Gebruik de volgende methode voor het instellen van timer-gestuurde opname van een programma indien u het SHOWVIEW nummer van dit programma niet weet.

1

ROEP HET SHOWVIEWSCHERM OP

Druk op **PROG.**

2

ROEP PROGRAMMASCHERM OP

Druk op **START +/-**. ("P1" verschijnt indien u het eerste programma programmeert).

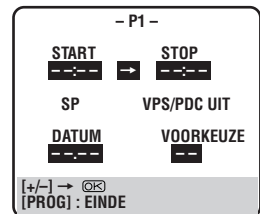

Het displaypaneel van de videorecorder ziet er als volgt uit:

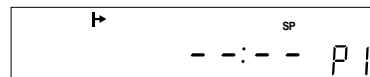

3

VOER DE STARTTIJD VAN HET PROGRAMMA IN

Druk op **START +/-** om de starttijd voor de opname in te voeren.

- Houd **START +/-** ingedrukt om de tijd met stappen van 30 minuten te verhogen of druk kort herhaaldelijk op de toets om de tijd per minuut te veranderen.

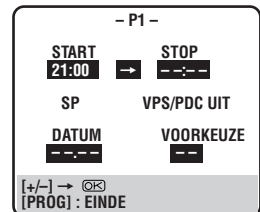

Het displaypaneel van de videorecorder ziet er als volgt uit:

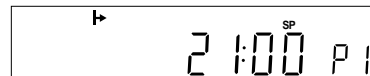

4

VOER DE STOPTIJD VAN HET PROGRAMMA IN

Druk op **STOP +/-** om de stoptijd voor de opname in te voeren.

- Houd **STOP +/-** ingedrukt om de tijd met stappen van 30 minuten te verhogen of druk kort herhaaldelijk op de toets om de tijd per minuut te veranderen.

5

VOER DE DATUM VAN HET PROGRAMMA IN

Druk op **DATE +/-**. (De huidige datum wordt eerst op het scherm getoond. Daarna verschijnt de door u ingevoerde datum er voor in de plaats.)

6

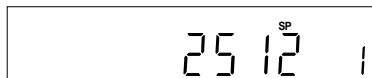
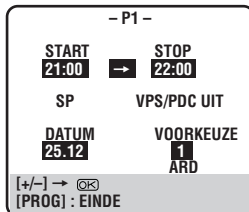
VOER DE KANAALPOSITIE INDruk op **TV PROG +/-**.

7

STEL DE BANDSNELHEID INDruk op **SP/LP (||||)** om de bandsnelheid in te stellen.

8

STEL DE VPS/PDC FUNCTIE IN

Druk op **VPS/PDC** om "AAN" of "UIT" te kiezen. *VPS/DPC is geactiveerd indien "VPS/PDC AAN" op het scherm of "VPS/PDC" op het displaypaneel wordt getoond.* *VPS/PDC is uitgeschakeld wanneer "VPS/PDC UIT" op het scherm wordt getoond en de "VPS/PDC" aanduiding niet op het displaypaneel is opgelicht.* Zie "VPS/PDC opname" hier rechts.

9

ROEP HET NORMALE SCHERM WEER OPDruk op **PROG** of **OK**. "PROGRAMMEREN VOLTOOID" verschijnt ongeveer 5 seconden op het scherm en daarna zal het normale scherm worden getoond.

- Herhaal stappen 1 – 9 voor het programmeren van andere programma's.

10

ACTIVEER DE TIMERFUNCTIE VAN DE VIDEORECORDERDruk op **⊕ (TIMER)**. De videorecorder wordt automatisch uitgeschakeld en **⊕** verschijnt op het displaypaneel.

- Druk nogmaals op **⊕ (TIMER)** wanneer u de timer wilt annuleren.

Timer-gestuurde opname van wekelijkse of dagelijkse programma's...

... druk wanneer u wilt bij stappen 2 t/m 9 op **WEEKLY** (**NUMBER** toets "9") voor een wekelijkse opname of op **DAILY** (**NUMBER** toets "8") voor een dagelijkse opname (maandag – vrijdag). "WEKELIJKS" of "DAGELIJKS" verschijnt op het scherm. Druk nogmaals op de toets indien u de zojuist gemaakte instelling wilt annuleren zodat de overeenkomende aanduiding dooft.

OPMERKING:

U kunt de timer van de videorecorder voor maximaal 8 programma's programmeren. "PROGRAMMA VOL" verschijnt op het scherm en "FULL" op het displaypaneel indien u een negende programma probeert te programmeren. U moet in dat geval ongewenste programma's annuleren voordat u een nieuw programma kunt vastleggen (blz. 30).

Voor gebruikers van satellietuners

Timer-gestuurde opname van een satellietuitzending met gebruik van de "Express" timer:

- 1 Stel "AV2 KEUZE" op "AV2" (blz. 37).
- 2 Voer stappen 1 – 10 uit. Voer "L-2" in stap 6 voor de kanaalpositie in.
- 3 Kies het juiste kanaal met de satellietuner voordat het gekozen programma start.
- 4 Laat de spanning van de satellietuner ingeschakeld.

VPS/PDC opname

Bepaalde zenders leveren tegenwoordig PDC (Programme Delivery Control) en VPS (Video Programme System) signalen. Deze systemen zijn ontworpen voor een veilige, nauwkeurige timer-gestuurde opname van programma's. Met deze systemen worden tezamen met de normale audio- en videosignalen ook codes (codesignalen) uitgezonden. Deze codesignalen besturen de videorecorder en hebben voorrang over de in bijvoorbeeld TV-gids aangegeven start- en stoptijden die u voor de timer heeft ingesteld. Met deze systemen wordt de opname met de videorecorder gestart en gestopt wanneer het gewenste programma werkelijk begint en eindigt — zelfs wanneer een programma bijvoorbeeld uitloopt of de programmatijden zijn veranderd.

OPMERKINGEN:

- Bij gebruik van de "Express" timer moet u de starttijd (VPS of PDC tijd) exact als aangegeven in de TV-gids of krant instellen. Wanneer u namelijk een andere tijd dan de aangegeven tijd instelt, zal de opname niet worden gemaakt.
- VPS/PDC opname is tevens mogelijk wanneer u een satellietuner of kabelsysteem met de AV2 IN/DECODER aansluiting van de videorecorder heeft verbonden.
- VPS/PDC opname is tevens mogelijk via de AV1 IN/OUT aansluiting.

Controleren of de zender die u ontvangt een VPS/PDC code uitzendt

- 1 Druk op **--:--** – totdat de kanaalpositie op het display verschijnt.
- 2 Houd **START+** ongeveer 5 seconden ingedrukt.
 - "VPS/PDC" knippert op het display.
 - *Indien een VPS/PDC signaal van de zender wordt ontvangen*, zal "VPS/PDC" stoppen te knipperen.
 - *Indien geen VPS/PDC signaal van de zender wordt ontvangen*, zal "VPS/PDC" blijven knipperen maar in dit geval iets langzamer.
- 3 Druk nogmaals op **--:--** of **START+** om weer het normale display te tonen.

Timerwaarschuwing

Indien u instellingen voor timer-gestuurde opname van een programma of een aantal programma's heeft gemaakt, verschijnt een waarschuwing op het scherm die u vertelt dat de opname binnen 5 minuten start.

**–ATTENTIE–
TIMER-GESTUURDE
OPNAME START SPOEDIG**
 [X]

OPMERKINGEN:

- De waarschuwing verschijnt uitsluitend wanneer de timer op dat moment niet in werking is.
- Indien deze videorecorder als weergavetoestel voor het kopiëren van een cassette wordt gebruikt, zal de waarschuwing op het kopie (de cassette in het opnametoestel) worden opgenomen.

De waarschuwing knippert gedurende 5 minuten voor de start van de timer-gestuurde opname. Druk op **X** om deze waarschuwing van het scherm te verwijderen.

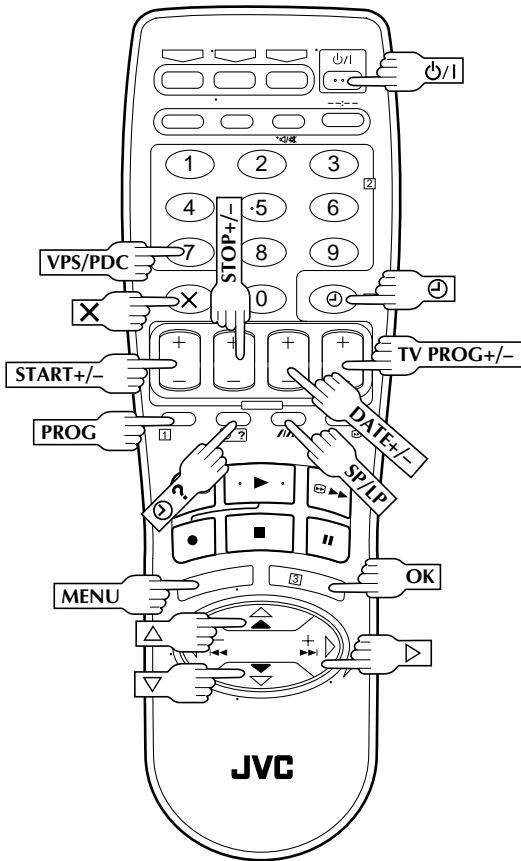

Controleren, annuleren en vervangen van programma's

1

SCHAKEL DE TIMERFUNCTIE UIT

Druk op \ominus , en vervolgens op ψ/I .

2

ROEP HET PROGRAMMACONTROLESCHERM/DISPLAY OP

Druk op $\ominus ?$.

PR	START	STOP	CH	DATUM
1	8:00	10:00	3	24.12
2	10:00	10:45	2	25.12
3	11:30	13:00	1	25.12
4				
5				
6				
7				
8				

[$\ominus ?$] : VOLGENDE

P 1 P 8

3

ROEP HET PROGRAMMASCHERM/DISPLAY OP

Druk nogmaals op $\ominus ?$ om meer informatie te controleren. Door iedere druk op $\ominus ?$ verschijnt de informatie van het volgende programma.

- P1 -	
START 8:00	STOP 10:00
SP	VPS/PDC UIT
DATUM 24.12	VOORKEUZE 3 WDR
[$\ominus ?$] : VOLGENDE	

8:00^{SP} P 1

- Het displaypaneel toont de starttijd van het programma. Druk op **OK** om de stoptijd, datum en kanaalpositie van dit programma te tonen.

Annuleren of vervangen van een programma...

4

ANNULEER OF VERVANG EEN PROGRAMMA

Druk op **X** om een programma te annuleren. Druk voor het vervangen van een programma op de juiste toets: **START+/-**, **STOP+/-**, **DATE+/-**, **TV PROG+/-**, **VPS/PDC**, **SP/LP** (///).

5

ROEP HET NORMALE SCHERM/DISPLAY WEER OP

Druk zo vaak als nodig op $\ominus ?$. Ga naar stap 6 indien er nog timerprogramma's zijn ingesteld.

6

ACTIVEER DE TIMERFUNCTIE WEER

Druk op \ominus .

OPMERKING:

U kunt programma's ook op het displaypaneel controleren wanneer de spanning van de videorecorder is uitgeschakeld (tenzij de energiebesparingsfunctie is geactiveerd ψ/I blz. 9) of de timerfunctie voor de videorecorder is ingeschakeld. Het vervangen of annuleren van programma's is echter niet in dit geval mogelijk.

Auto SP→LP timer

Wanneer er bij timer-gestuurde opname met de SP functie onvoldoende band (opnametijd) resteert voor opname van het gehele programma, zal automatisch de LP functie worden ingesteld zodat het hele programma op kan worden genomen.

Voorbeeld:

Opname van een programma met een speelduur van 210 minuten op een 180 minuten cassette

Ongeveer 150 minuten	Ongeveer 60 minuten
SP mode	LP mode
Totaal 210 minuten	

Controleer dat "AUTO SP→LP TIMER" van het functie-instelscherm op "AAN" is gesteld voordat de timer-gestuurde opname start.

1 ROEP HET HOOFDMENU OP

Druk op **MENU**.

2 ROEP HET FUNCTIE-INSTELMENU OP

Druk op $\Delta\nabla$ om het pijlje (opgelichte balk) naar "FUNCTIE INSTELLING" te verplaatsen. Druk op **OK** of \triangleright .

3 KIES DE FUNCTIE

Druk op $\Delta\nabla$ om het pijlje (opgelichte balk) naar "AUTO SP→LP TIMER" te verplaatsen. Druk vervolgens op **OK** of \triangleright om "AAN" te kiezen.

FUNCTIE INSTELLING	
AUTO TIMER	UIT
O. S. D.	AAN
B. E. S. T.	AAN
AUTO SP→LP TIMER	AAN

4 ROEP HET NORMALE SCHERM WEER OP

Druk op **MENU**.

OPMERKINGEN:

- Wanneer u 2 of meerdere programma's voor timer-gestuurde opname heeft ingesteld, past het tweede en eventueel daarop volgende programma niet op de band ook al is "AUTO SP→LP TIMER" op "AAN" gesteld. U dient in dat geval de functie uit te schakelen en de bandsnelheid handmatig voor opname in te stellen.
- Om te verzekeren dat het programma geheel op de band wordt opgenomen, is er met deze functie mogelijk een kort niet-opgenomen gedeelte aan het eind van de band.
- Het is mogelijk dat er ruis in het beeld en geluid is bij het punt waar de videorecorder van SP naar LP overschakelt.
- De "Auto SP→LP timer" werkt niet tijdens ITR opname (directe timeropname) en met banden die langer dan E-180 zijn of bepaalde cassettes met een kortere speelduur.
- Wanneer u VPS/PDC voor timer-gestuurde opname heeft ingesteld en de "Auto SP→LP timer" activeert, wordt het programma mogelijk niet geheel opgenomen indien het uitloopt.

Automatische timer

Met de automatische timer geactiveerd zal de timer automatisch starten wanneer de spanning van de videorecorder wordt uitgeschakeld, en wordt de timer automatisch gestopt wanneer de spanning weer wordt ingeschakeld.

1 ROEP HET HOOFDMENU OP

Druk op **MENU**.

2 ROEP HET FUNCTIE-INSTELMENU OP

Druk op $\Delta\nabla$ om het pijlje (opgelichte balk) naar "FUNCTIE INSTELLING" te verplaatsen. Druk op **OK** of \triangleright .

- "HIFI INSTELLING" verschijnt uitsluitend met de HR-DD858E en HR-DD858EH.

HOOFD MENU	
FUNCTIE INSTELLING	
AUTO CH INSTELLING	
HAND CH INSTELLING	
BASIS INSTELLING	
HIFI INSTELLING	
[▲▼] → [OK]	
[MENU] : EINDE	

3 KIES DE FUNCTIE

Druk op **OK** of \triangleright om "AAN" of "UIT" te kiezen.

FUNCTIE INSTELLING	
AUTO TIMER	UIT
O. S. D.	AAN
B. E. S. T.	AAN
AUTO SP→LP TIMER	UIT

4 ROEP HET NORMALE SCHERM WEER OP

Druk op **MENU**.

OPMERKING:

Voor de veiligheid worden alle andere functies van de videorecorder uitgeschakeld wanneer u de automatische timer op "UIT" heeft gesteld met de timerfunctie geactiveerd. Druk op \ominus (TIMER) om de timer uit te schakelen.

Automatische opname van een satellietprogramma

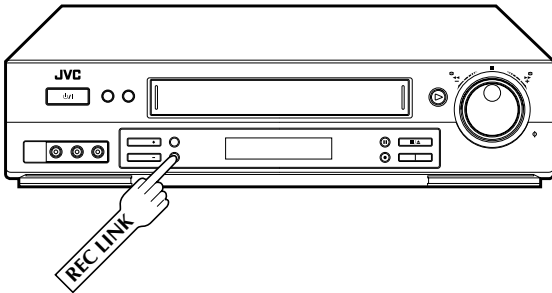

LET OP

- Schakel de spanning van de satelliettuner beslist niet in voordat het programma wordt uitgevoerd; de opname op de videorecorder wordt anders gestart vanaf het punt waar u de spanning van de satelliettuner inschakelde.
- Indien u een ander component dan een satelliettuner met de AV2 IN/DECODER aansluiting heeft verbonden dient u de functie voor automatische opname van een satellietprogramma niet te activeren. De opname op de videorecorder start anders namelijk wanneer de spanning van het andere aangesloten component wordt ingeschakeld.
- Automatische opname van een satellietprogramma en timer-gestuurde opname kunnen niet tegelijkertijd worden uitgevoerd.

Met deze functie wordt een satellietprogramma automatisch opgenomen wanneer het met de timer van de externe satelliettuner is geprogrammeerd.

Verbind de satelliettuner met de AV2 IN/DECODER aansluiting van de videorecorder en programmeer de timer van de satelliettuner; de opname start wanneer de signalen van de satelliettuner door de videorecorder via de AV2 IN/DECODER aansluiting worden ontvangen. De opname stopt indien er geen signalen meer worden ontvangen en de spanning wordt vervolgens uitgeschakeld.

Alvorens de volgende handelingen uit te voeren:

- Controleer dat de satelliettuner met de AV2 IN/DECODER aansluiting van de videorecorder is verbonden. (☞ blz. 42)
- Programmeer de timer van de satelliettuner.
- Plaats een cassette waarvan het wispreventielijpje in tact is.

1 KIES DE AV2 KEUZEFUNCTIE

Stel "AV2 KEUZE" op "AV2" (☞ blz. 37).

2 STEL DE BANDSNELHEID IN

Druk op **SP/LP** (///) om de bandsnelheid in te stellen.

3 ACTIVEER DE FUNCTIE VOOR AUTOMATISCHE OPNAME VAN EEN SATELLIETPROGRAMMA

Houd **REC LINK** ongeveer 2 seconden ingedrukt. De knop licht op en de spanning van de videorecorder wordt automatisch uitgeschakeld.

- Druk nogmaals op **REC LINK** om de functie voor automatische opname van een satellietprogramma te annuleren. Het lichtje van de knop zal dan doven.
- U kunt de functie voor automatische opname van een satellietprogramma niet activeren wanneer de spanning van de videorecorder is uitgeschakeld.

OPMERKINGEN:

- Automatische opname van een satellietprogramma is niet mogelijk bij gebruik van de AV1 IN/OUT aansluiting.
- Zie de gebruiksaanwijzing van de satelliettuner voor details aangaande het programmeren van de timer.
- Automatische opname van een satellietprogramma is niet mogelijk indien de satelliettuner geen timer heeft.
- Het lichtje van de knop knippert tijdens de automatische opname van een satellietprogramma.
- De spanning van de videorecorder wordt uitgeschakeld en de automatische functie voor opname van een satellietprogramma wordt geannuleerd indien u tijdens de automatische opname op de **⏏** toets van de videorecorder drukt.
- Indien u meer dan één satellietprogramma wilt opnemen met de automatische functie kan geen verschillende bandsnelheid voor de programma's worden ingesteld; de in stap 2 gekozen bandsnelheid zal voor de automatische opname van alle satellietprogramma's worden gebruikt.
- Het B.E.S.T. systeem (☞ blz. 24) werkt niet tijdens gebruik van de automatische functie voor opname van een satellietprogramma.
- De eenvoudige klok ("Just Clock" ☞ blz. 54) werkt niet tijdens gebruik van de automatische functie voor opname van een satellietprogramma.
- Afhankelijk van het type satelliettuner wordt mogelijk een gedeelte van het begin van het programma niet opgenomen of een gedeelte na het eind van het programma wel opgenomen.
- Wanneer u de functie voor automatische opname van een satellietprogramma activeert met de spanning van de satelliettuner ingeschakeld, zal de opname op de videorecorder niet starten ookal knippert de het lichtje van de knop. De opname zal starten wanneer de satelliettuner eenmaal wordt uitgeschakeld.
- Met de functie voor automatische opname van een satellietprogramma geactiveerd of wanneer de spanning van de videorecorder wordt uitgeschakeld nadat de automatische opname van het satellietprogramma is uitgevoerd, zal de videorecorder niet opnieuw in de timerfunctie schakelen ookal is "AUTO TIMER" op "AAN" gesteld.
- Na automatische opname van een satellietprogramma zal het aantal opgenomen programma's niet op het displaypaneel van de videorecorder voor direct bekijken (☞ blz. 15) worden getoond.
- U kunt op dezelfde manier ook een programma van de kabel opnemen indien het kabelsysteem een timer heeft.

Afstandsbedieningsfuncties

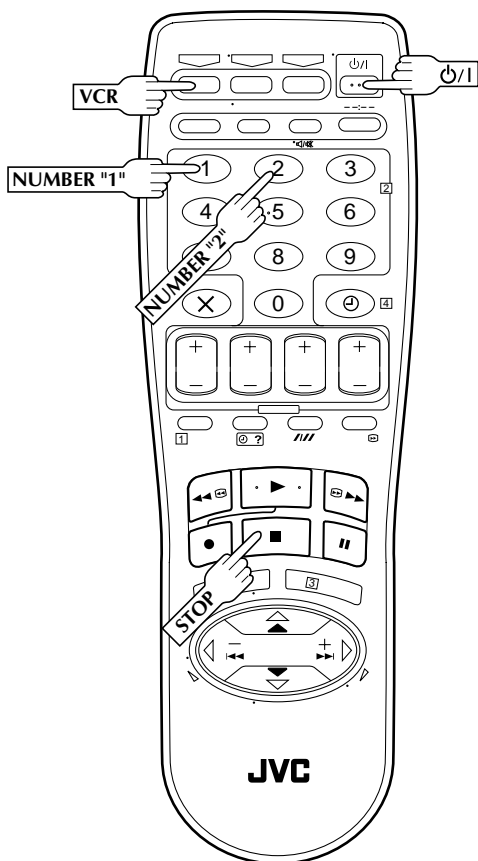

Omschakelen van de A/B code voor de afstandsbediening

Met deze afstandsbediening kunt u twee JVC videorecorders afzonderlijk bedienen; één videorecorder reageert op de met A gecodeerde signalen en de andere gebruikt de met B gecodeerde signalen. De afstandsbediening is bij het verlaten van de fabriek ingesteld op de A code omdat deze videorecorder als basis reageert op de met A gecodeerde signalen. U kunt echter een instelling maken zodat deze videorecorder op de met B gecodeerde signalen reageert.

1 ONTKOPPEL DE SPANNINGSBRON

Trek de stekker van het netsnoer uit het stopcontact.

2 STEL DE CODE VOOR DE AFSTANSBEDIENINGS IN

Terwijl u **VCR** op de afstandsbediening ingedrukt houdt, drukt u op **NUMBER** toetsen "2" en druk vervolgens op **STOP**.

3 SLUIT DE SPANNINGSBRON WEER AAN

Steek de stekker weer in het stopcontact.

4 SCHAKEL DE VIDEORECORDER IN

Druk op **Power/Standby** van de afstandsbediening. De videorecorder reageert nu op de met B gecodeerde signalen.

OPMERKING:

Om de videorecorder terug te stellen om op A-code signalen te reageren, dient u dezelfde procedure te herhalen als hierboven, behalve dat u op **NUMBER** toetsen "1" moet drukken in plaats van "2" in stap 2.

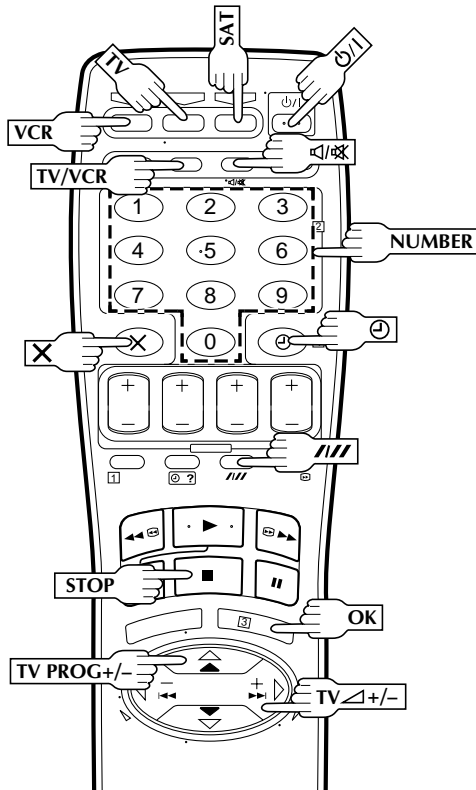

LET OP

De afstandsbediening kan naast de videorecorder ook enkele van uw TV en satelliettunerfuncties bedienen.

- Om uw videorecorder in werking te stellen, dient u eerst de **VCR** toets in te drukken om de afstandsbediening op de videofunctie in te stellen.
- Om uw TV in werking te stellen, dient u eerst op de **TV** toets te drukken om de afstandsbediening op de TV functie in te stellen.
- Om uw satelliettuner in werking te stellen, dient u eerst de **SAT** toets in te drukken om de afstandsbediening op de satelliettunerfunctie in te stellen.

Bedienen van uw TV met extra toetsen

Gebruik de cijfertoetsen (**NUMBER**) en de **///** toets, de **X** toets of de **⊖** toets om de kanalen van de TV te kiezen.

- Met TV's van code 01, 02, 03, 04, 05, 06, 07, 09, 10, 13, 14, 22, 23, of 25 correspondeert de **///** toets met het overschakelen tussen de 1-cijferig/2-cijferig toets (vaak - / - - toets genoemd) van de afstandsbediening van de TV.
- Met TV's van code 01, 11 of 12, correspondeert de **X** toets met de 10+ toets en de **⊖** toets met de 20+ toets van de afstandsbediening van de TV.

OPMERKING:

De werking van deze toetsen hangt van uw TV af. Gebruik deze toetsen op dezelfde wijze als de overeenkomende toetsen van de afstandsbediening van uw TV.

Afstandsbediening voor meerdere TV-merken

Met deze afstandsbediening kunt u tevens de basisfuncties van uw TV bedienen. Deze afstandsbediening kan behalve voor JVC TV's ook voor TV's van andere merken worden gebruikt door een schakelaar van de afstandsbediening in de stand te stellen die met het merk van uw TV overeenkomt.

Alvorens te starten . . .

- Schakel de TV in met de afstandsbediening van de TV.

STEL DE CODE VAN HET TV MERK IN

1

Zie onderstaande tabel. Terwijl u **TV** ingedrukt houdt op de afstandsbediening van de videorecorder voert u het merk van uw TV in, door gebruik te maken van de **NUMBER** toetsen en druk vervolgens op **STOP**. Controleer of de spanning van uw TV wordt uitgeschakeld als zou moeten. Zoja, probeer dan de andere bedieningen (stap 2).

- Nadat u de afstandsbediening heeft ingesteld om de TV te bedienen, hoeft u deze stap niet meer te herhalen totdat u de batterijen van uw afstandsbediening vervangt.
- JVC en SAMSUNG hebben meer dan één code. Als de TV niet met de ene code functioneert, probeer dan een andere in te voeren.

BEDIEN DE TV

2

Druk eerst op **TV** om uw afstandsbediening op de TV functie in te schakelen, en druk dan op de overeenkomende knop: **⊖/1**, **TV PROG +/-**, **TV/VCR**, **TV +/-** (Volume), **⊖/X** (Dempen), **NUMBER** toetsen.

- Voor sommige TV merken moet u op **OK** drukken nadat u op de nummertoetsen heeft gedrukt.

BELANGRIJK

De bijgeleverde afstandsbediening kan met JVC TV's en TV's van andere merken worden gebruikt. Het is echter mogelijk dat deze afstandsbediening niet voor uw TV geschikt is, of dat slechts bepaalde functies met deze afstandsbediening kunnen worden ingesteld.

TV MERK	CODE
JVC	01, 02, 03, 04
BRANDT	05
NORDMENDE	05
SABA	05
TELEAVIA	05
TELEFUNKEN	05
THOMSON	05
FERGUSON	06
PHILIPS	07
SAMSUNG	07, 19, 23, 24, 25
BLAUPUNKT	08
GRUNDIG	08
SONY	09
PANASONIC	10
GRAETZ	11
ITT	11
LUXOR	11
SALORA	11
SELECO	11
MIVAR	12
HITACHI	13
TOSHIBA	14
MITSUBISHI	15
FINLUX	16
NOKIA	17
SHARP	18
FUNAI	20
GOLDSTAR	21
NEC	22

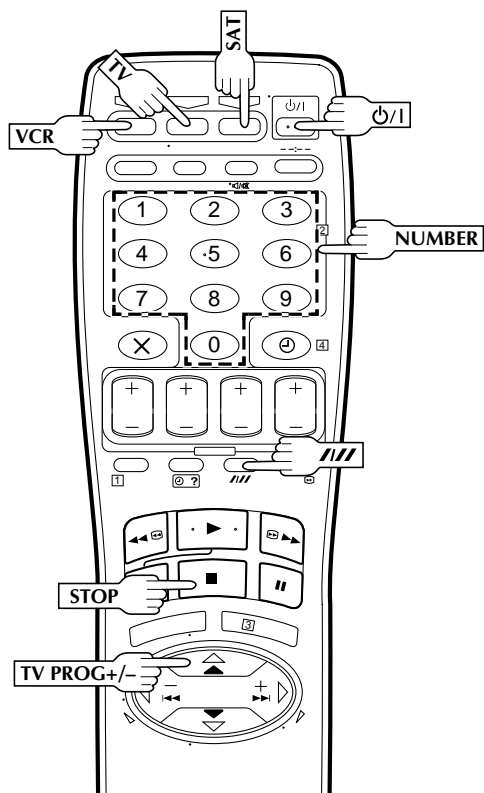

LET OP

De afstandsbediening kan naast de videorecorder ook enkele van uw TV en satellietfuncties bedienen.

- Om uw videorecorder in werking te stellen, dient u eerst de **VCR** toets in te drukken om de afstandsbediening op de videofunctie in te stellen.
- Om uw TV in werking te stellen, dient u eerst op de **TV** toets te drukken om de afstandsbediening op de TV functie in te stellen.
- Om uw satelliettuner in werking te stellen, dient u eerst de **SAT** toets in te drukken om de afstandsbediening op de satelliettunerfunctie in te stellen.

Afstandsbediening voor meerdere satelliettunermerken

Deze afstandsbediening is geschikt voor het activeren van de basisfuncties van uw satelliettuner. Behalve JVC satelliettuners kunt u ook satelliettuners van andere merken bedienen door eenvoudigweg de vereiste code voor de afstandsbediening in te voeren.

Alvorens u begint . . .

- Schakel de satelliettuner met zijn eigen afstandsbediening in.

1 STEL DE CODE VOOR HET MERK VAN DE SATELLIETONTVANGER IN

Zie onderstaande tabel. Terwijl u **SAT** op de afstandsbediening van uw videorecorder houdt ingedrukt, dient u de code voor het merk van uw satelliettuner in te voeren door gebruik te maken van de **NUMBER** toetsen, en druk dan op **STOP**.

Controleer of de stroom naar de satelliettuner wordt uitgeschakeld als zou moeten. Zoja, probeer dan andere bedieningen (stap 2)

- Nadat u de afstandsbediening heeft ingesteld om de satelliettuner te bedienen, hoeft u deze stap niet te herhalen totdat u de batterijen vervangt van uw afstandsbediening.
- Bepaalde merken satelliettuners hebben meer dan één code. Als de satelliettuner niet werkt met de ene code, probeer dan een andere in te voeren.

2 BEDIEN DE SATELLIETUNER

Druk eerst op **SAT** om uw afstandsbediening op de satelliettuner functie te zetten, en druk vervolgens op de overeenkomende knop: **⏻/⏪**, **TV PROG +/-**, **NUMBER** toetsen.

- Voor **VIDEOWAY** of bepaalde merken satelliettuners dient u op **///** te drukken nadat u de **NUMBER** toetsen heeft ingedrukt.
- Bij bepaalde satelliettuners zullen de **NUMBER** toetsen niet werken.

BELANGRIJK

De bijgeleverde afstandsbediening is geschikt voor de meeste JVC satelliettuners en satelliettuners van andere merken. Het is echter mogelijk dat de afstandsbediening niet geschikt is voor uw satelliettuner of slechts bepaalde functies kunnen worden gebruikt.

SATELLIETTUNER MERK	CODE
JVC	13, 14
AMSTRAD	01, 02, 03, 04
GRUNDIG	05, 06
HIRSCHMANN	05
SIEMENS	05
WISI	05
KATHREIN	05, 11, 12
PACE	06, 08
PHILIPS	07
FINLUX	09
ITT	09
NOKIA	09
SALORA	09
RFT	10
SKYMASTER	10
MASPRO	11
BT	13
PANASONIC	15
JERROLD	16
VIDEOWAY	17

Monteren van of naar een andere videorecorder

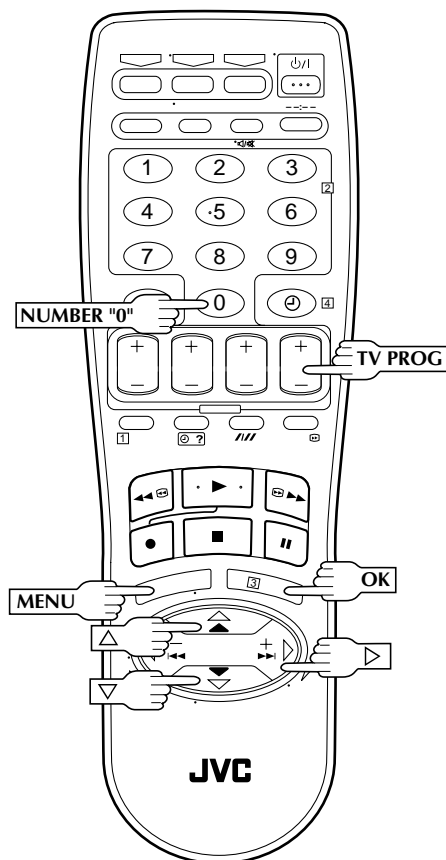

U kunt deze videorecorder als brontoestel (weergavetoestel) of opnametoestel gebruiken.

1 AANSLUITEN

Verbind de 21-pens SCART aansluiting van het weergavetoestel met de 21-pens SCART aansluiting van de videorecorder zoals u in de afbeelding op blz. 37 ziet.

Indien u deze videorecorder als weergavetoestel gebruikt . . .

. . . verbind de AV1 IN/OUT aansluiting met het opnametoestel.

Indien u deze videorecorder als opnametoestel gebruikt . . .

. . . verbind de AV2 IN/DECODER of AV1 IN/OUT aansluiting met het weergavetoestel

2 STEL DE INGANGSFUNCTIE VAN HET OPNAMETOESTEL IN

Stel op AUX. Druk op **NUMBER** toets "0" en/of **TV PROG** van deze videorecorder om de aansluiting die u gebruikt te kiezen — "L-1" voor de AV1 IN/OUT aansluiting of "L-2" voor de AV2 IN/DECODER aansluiting.

- Controleer dat "AV2 KEUZE" op "AV2" is gesteld (☞ blz. 37) bij gebruik van de AV2 IN/DECODER aansluiting.

3 START HET WEERGAVETOESTEL

Schakel het toestel in de weergavefunctie.

4 START HET OPNAMETOESTEL

Schakel het toestel in de opnamefunctie.

OPMERKINGEN:

- Alle kabels die u nodig heeft zijn in de handel verkrijgbaar.
- Stel "O.S.D." beslist op "UIT" wanneer u deze videorecorder voor het monteren als weergavetoestel wilt gebruiken (☞ blz. 8).
- Bij gebruik van deze videorecorder voor het monteren van cassettes moet u voor het starten van de montage 3R beeld uitschakelen. (☞ blz. 14)

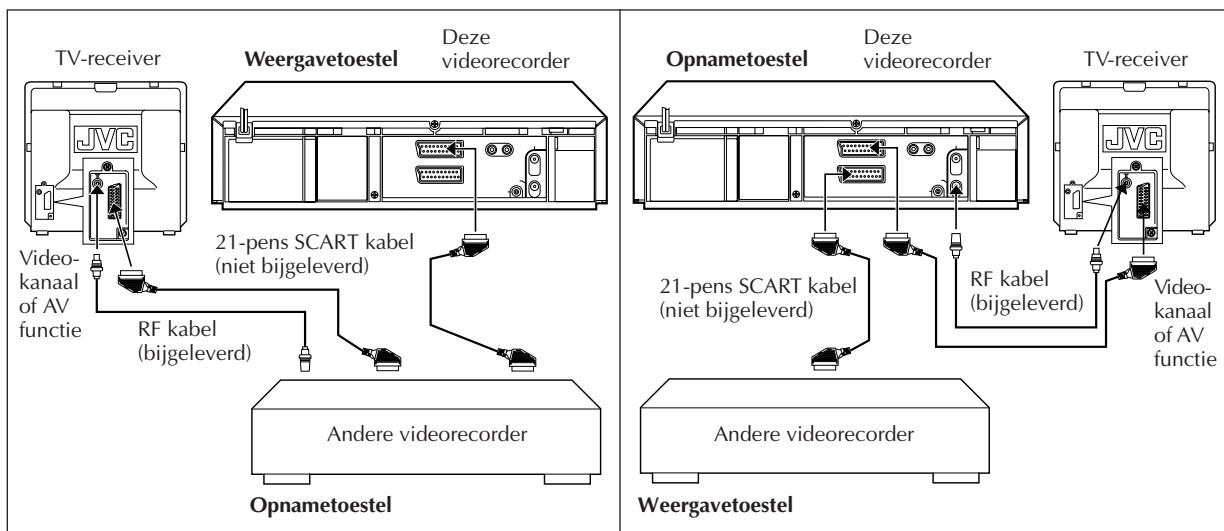

AV2 KEUZE instelling

- 1 Druk op **MENU** om het hoofdmenu op te roepen.
- 2 Druk op $\Delta \nabla$ om het pijltje (opgelichte balk) naar "FUNCTIE INSTELLING" te verplaatsen en druk vervolgens op **OK** of \triangleright .
- 3 Druk op $\Delta \nabla$ om het pijltje (opgelichte balk) naar "AV2 KEUZE" te verplaatsen.
- 4 Druk op **OK** of \triangleright om "AV2" of "DECODER" te kiezen.

a-AV2 : Voor gebruik van deze videorecorder als opnametoestel wanneer het weergavetoestel met de AV2 IN/DECODER aansluiting is verbonden.

OF

Voor opname van een satellietprogramma van een satelliet tuner die met de AV2 IN/DECODER aansluiting is verbonden.

b-DECODER : Voor gebruik van een decoder die met de AV2 IN/DECODER aansluiting is verbonden.

- 5 Druk op **MENU** om weer het normale scherm op te roepen.

- Indien u een decoder heeft moet u "AV2 KEUZE" na het monteren weer terug op "DECODER" stellen.
- Laat "AV2 KEUZE" op "AV2" gesteld indien u geen decoder gebruikt.
- De basisinstelling is "AV2"; "AV2" wordt weer automatisch ingesteld indien de gespecificeerde tijd voor ondersteuning van het geheugen is verstreken omdat de spanning werd onderbroken of de stekker van het netsnoer van de videorecorder uit het stopcontact werd getrokken. Bij gebruik van een decoder moet u in dat geval "AV2 KEUZE" weer op "DECODER" stellen.

OPMERKING:

Op het functie instelscherm...

"STROOM BESPARING" verschijnt uitsluitend met de HR-J758E en HR-DD858E.

FUNCTIE INSTELLING

AUTO TIMER	UIT
O. S. D.	AAN
B. E. S. T.	AAN
AUTO SP→LP TIMER	AAN
STROOM BESPARING	UIT
AV2 KEUZE	AV2

Monteren van een camcorder

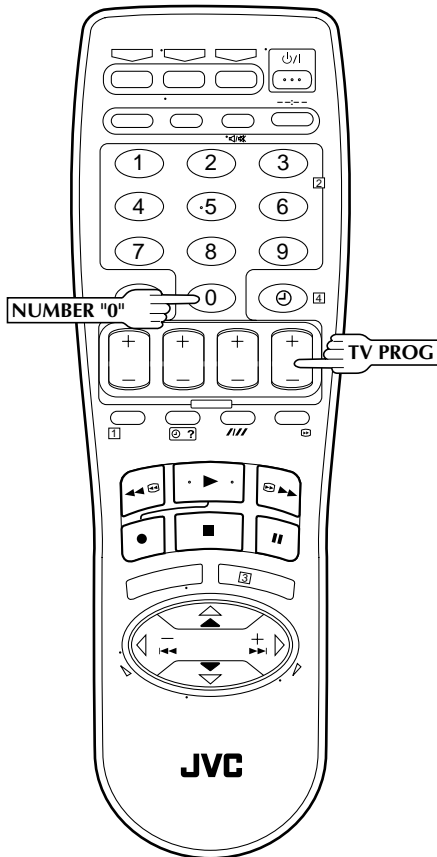

U kunt uw camcorder als weergavetoestel en deze videorecorder als opnametoestel gebruiken.

1 AANSLUITEN

Verbind de AUDIO/VIDEO OUT aansluitingen van de camcorder met de AUDIO/VIDEO ingangsaansluitingen van deze videorecorder.

- Bij gebruik van een mono camcorder moet u de AUDIO OUT aansluiting van deze camcorder met de AUDIO L ingangsaansluiting van de videorecorder verbinden.
- Bij gebruik van een JVC camcorder voorzien van het "Master Edit Control" systeem, kunt u met de camcorder de videorecorder bedienen. Zie de gebruiksaanwijzing van de camcorder voor details aangaande de bediening.

2 STEL DE INGANGSFUNCTIE VAN HET OPNAMETOESTEL IN

Druk op **NUMBER** (cijfertoetsen) "0" en/of **TV PROG** zodat "F-1" in plaats van het kanaalpositienummer wordt getoond.

3 START DE CAMCORDER

Schakel de camcorder in de weergavefunctie.

4 START DE VIDEORECORDER

Schakel de videorecorder in de opnamefunctie.

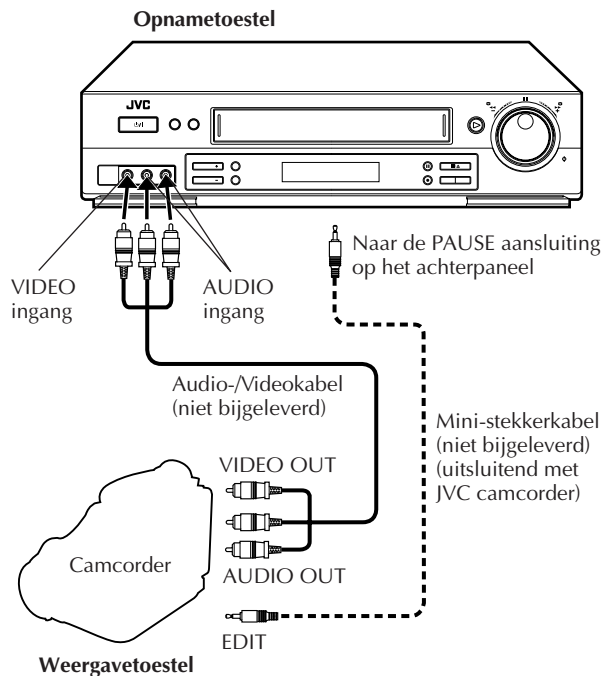

Audio-dubben (uitsluitend HR-DD858E/EH)

Bij audio-dubben wordt het geluid op het normale audiospoor door nieuw geluid vervangen.

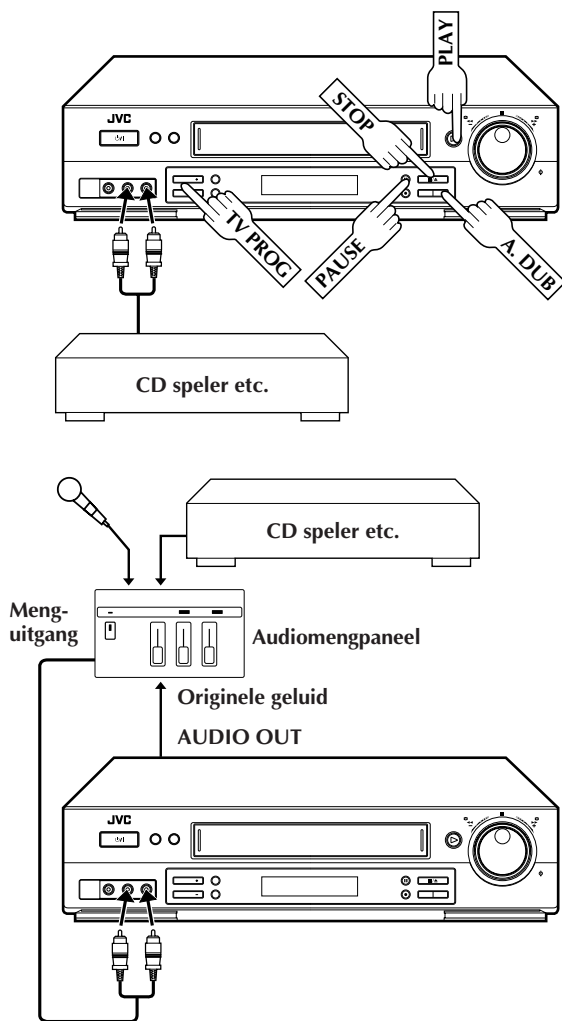
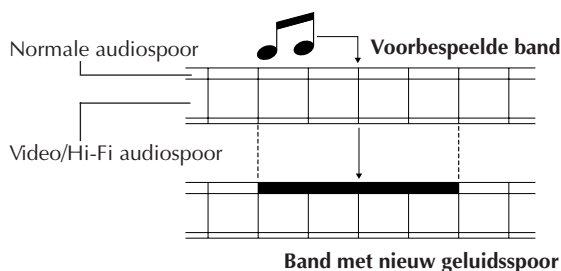

OPMERKINGEN:

- Bij het beluisteren van het geluid tijdens het audio-dubben wordt automatisch het normale geluidsspoor gekozen. Druk op **AUDIO** van de afstandsbediening en kies "L+R)+NORM" indien u het gemengde geluid (Hi-Fi + Normale geluidsspoor) wilt beluisteren (blz. 16).
- Het audio-dubben wordt automatisch gestopt wanneer de teller "0:00:00" bereikt en de videorecorder in de weergavefunctie schakelt. Controleer de tellerstand alvorens het dubben te starten.
- U kunt voor het audio-dubben tevens de AV1 IN/OUT of AV2 IN/DECODER aansluiting op het achterpaneel gebruiken. Kies in dat geval in stap 2 wel de juiste ingang.
- Audio-dubben is niet mogelijk op een cassette waarvan het wispreventielipje is verwijderd.
- Bij weergave van een cassette waarvoor audio-dubben is uitgevoerd, moet u op **AUDIO** van de afstandsbediening drukken om het gewenste geluidsspoor te kiezen (blz. 16).

1 MAAK DE VERBINDINGEN

Verbind een audiocomponent met de AUDIO L + R aansluitingen op het voorpaneel van de videorecorder.

- Gebruik uitsluitend de AUDIO L aansluiting in geval van een mono component.

2 KIES DE INGANGSFUNCTIE

Druk op de "0" NUMBER (cijfertoetsen) en/of TV PROG "F-1" verschijnt in plaats van het kanaalnummer.

3 ZOEK HET STARTPUNT

Druk op **PLAY** om de weergave van de cassette in de videorecorder te starten. Druk op **PAUSE** wanneer het punt is bereikt vanaf waar u nieuw geluid wilt opnemen.

4 ACTIVEER DE FUNCTIE VOOR AUDIO-DUBBEN

Druk op **A. DUB**.

- De videorecorder schakelt in de pauzefunctie voor het audio-dubben. ("0" knippert, "L" en "R" lichten op het displaypaneel van de videorecorder op.)
- Voor het dubben met een audiomengpaneel, moet u op **AUDIO** van de afstandsbediening drukken en nu "L+R)+NORM" kiezen.
- * Audio-dubben met een mengpaneel is niet mogelijk indien u een mono component gebruikt of geen mengpaneel heeft.

5 START HET DUBBEN

Activeer de weergave van het audiocomponent en druk op **PLAY** om de cassette in de videorecorder te starten. Het audio-dubben wordt nu gestart.

- "0" knippert en "L" licht op het displaypaneel van de videorecorder op.
- Druk op **PAUSE** om het dubben te pauzeren. Druk weer op **PLAY** om het dubben voort te zetten.

6 STOP HET DUBBEN

Druk op **STOP** om de cassette in de videorecorder te stoppen. Schakel daarna het audiocomponent tevens in de stopfunctie.

Invoegmontage (uitsluitend HR-DD858E/EH)

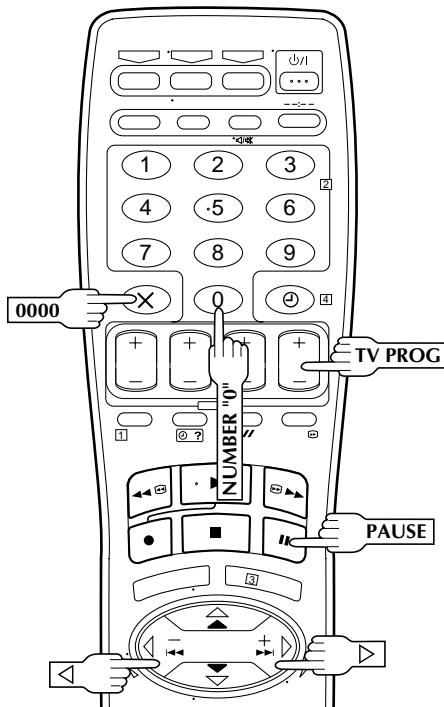
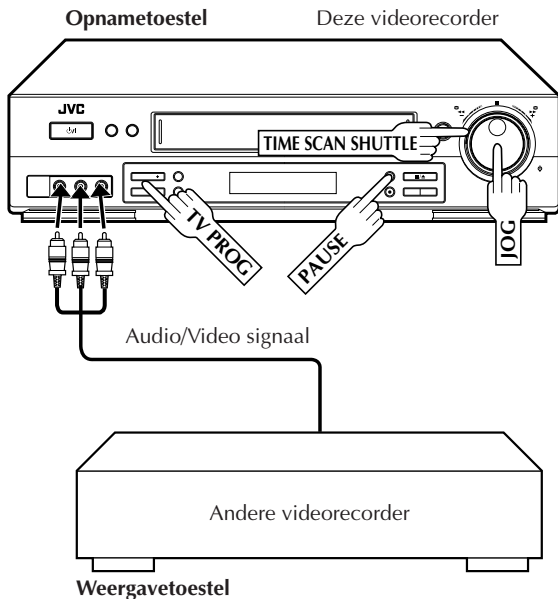

Met invoegmontage wordt een reeds opgenomen gedeelte door nieuw materiaal vervangen. Zowel het beeld als het Hi-Fi geluidsspoor wordt door het nieuwe materiaal vervangen. Het normale geluidsspoor blijft echter onveranderd. Indien u tevens het normale geluidsspoor wilt veranderen, moet u tegelijkertijd de functie voor audiodubben gebruiken. Gebruik deze videorecorder als opnametoestel.

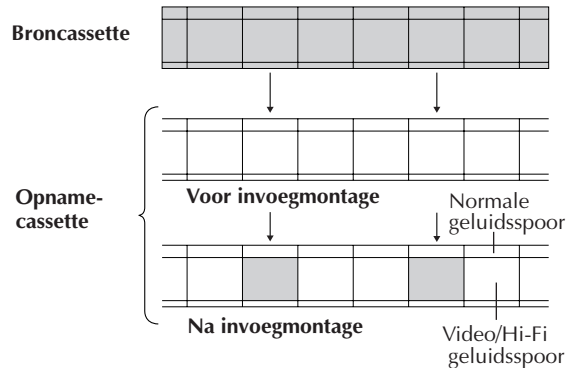

1 MAAK DE VERBINDINGEN

Verbind de VIDEO OUT en AUDIO OUT aansluitingen van het weergavetoestel met de VIDEO en AUDIO aansluitingen op het voorpaneel van deze videorecorder.

2 STEL DE INGANGSFUNCTIE IN

Druk op **NUMBER** (cijfertoetsen) "0" en/of **TV PROG** "F-1" wordt in plaats van het kanaalnummer getoond.

3 ZOEK HET UITMONTEERPUNT OP

Plaats de opnamecassette in deze videorecorder en zoek het uitmonteerpunt (het eind van het gedeelte dat u wilt vervangen door ander materiaal) op met de **JOG/ TIME SCAN SHUTTLE** regelaars of **◀▶** en **PAUSE**.

4 STEL DE TELLER TERUG

Druk op **0000** om de teller naar "0:00:00" terug te stellen.

5 ZOEK HET STARTPUNT OP

Zoek het inmonteerpunt (het begin van het gedeelte dat u wilt vervangen door ander materiaal) op met de **JOG/ TIME SCAN SHUTTLE** regelaars of **◀▶** en **PAUSE**.

- Activeer de stilbeeldfunctie bij het inmonteerpunt.

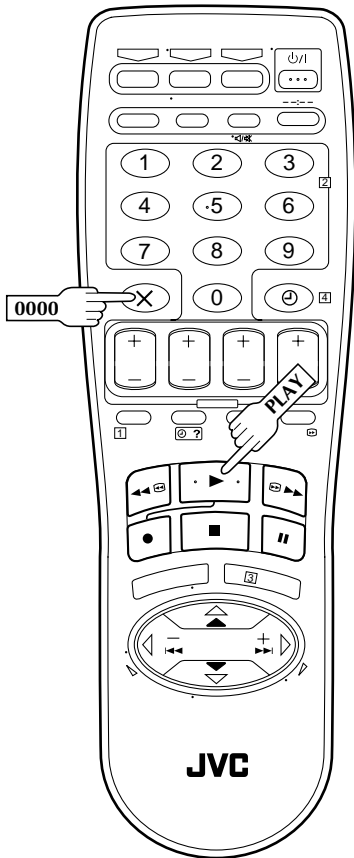
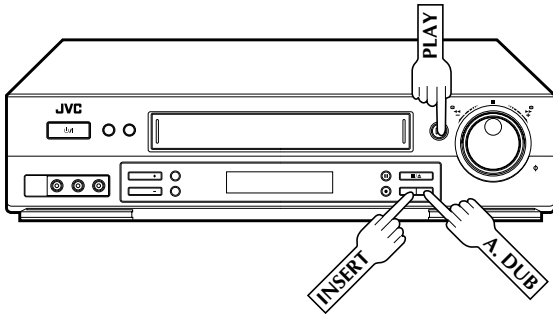

6 ACTIVEER DE INVOEGMONTAGEFUNKTIE

Druk op **INSERT**.

- Deze videorecorder schakelt in de pauzefunctie voor invoegmontage. ("⏏", "▶" en "⏏") lichten op het displaypaneel van de videorecorder op.)
- Het TV scherm toont nu de ingangsbron die u gaat opnemen in plaats van het stilbeeld.

7 START DE INVOEGMONTAGE

Plaats de bronccassette en geef de band weer. Wanneer u het begin van het gedeelte dat u wilt opnemen bereikt, druk u op **PLAY** zodat de band in deze videorecorder wordt getransporteerd; de invoegmontage start nu.

- "⏏" en "▶" worden op het displaypaneel van de videorecorder getoond.

8 STOP DE INVOEGMONTAGE

De invoegmontage stopt automatisch wanneer de teller "0:00:00" bereikt. De weergavefunctie wordt geactiveerd en de band wordt verder getransporteerd. Druk op **0000** indien u de invoegmontage voor het vastgelegde uitmonteerpunt wilt stoppen.

AV INVOEGMONTAGE

Indien u zowel het beeld, het Hi-Fi geluidsspoor en het normale geluidsspoor tegelijkertijd wilt vervangen...

Druk bij stap 6 hierboven na het drukken op **INSERT** tevens op **A.DUB**.

("⏏" en "▶" knipperen en "⏏" licht op het displaypaneel van de videorecorder op.)

OPMERKINGEN:

- De vereiste aansluitkabels zijn in de handel verkrijgbaar.
- Invoegmontage is niet mogelijk indien de wispreventiepijpjes van een cassette zijn verwijderd.
- Bij invoegmontage op een cassette die met een andere videorecorder is opgenomen, zal het ingevoegde beeld mogelijk vervormd lijken.
- Bij invoegmontage wordt de opnamesnelheid (SP/LP) bepaald door de opname waarmee een ongewenst gedeelte wordt vervangen. Indien de opnamesnelheid binnen een scène verandert, zal het ingevoegde beeld gestoord zijn bij het punt waar de snelheid werd veranderd.
- Het is mogelijk dat een klein gedeelte van de opname voor het invoegmontagepunt tevens wordt gewist.
- Invoegmontage is tevens mogelijk met gebruik van de AV1 IN/OUT of AV2 IN/DECODER aansluiting op het achterpaneel. Bij gebruik van deze aansluitingen moet u echter wel in stap 2 de juiste ingang kiezen.

Aansluiten van een satellietuner

U kunt op een eenvoudige manier een satellietuner met de AV2 IN/DECODER aansluiting op het achterpaneel van de videorecorder verbinden.

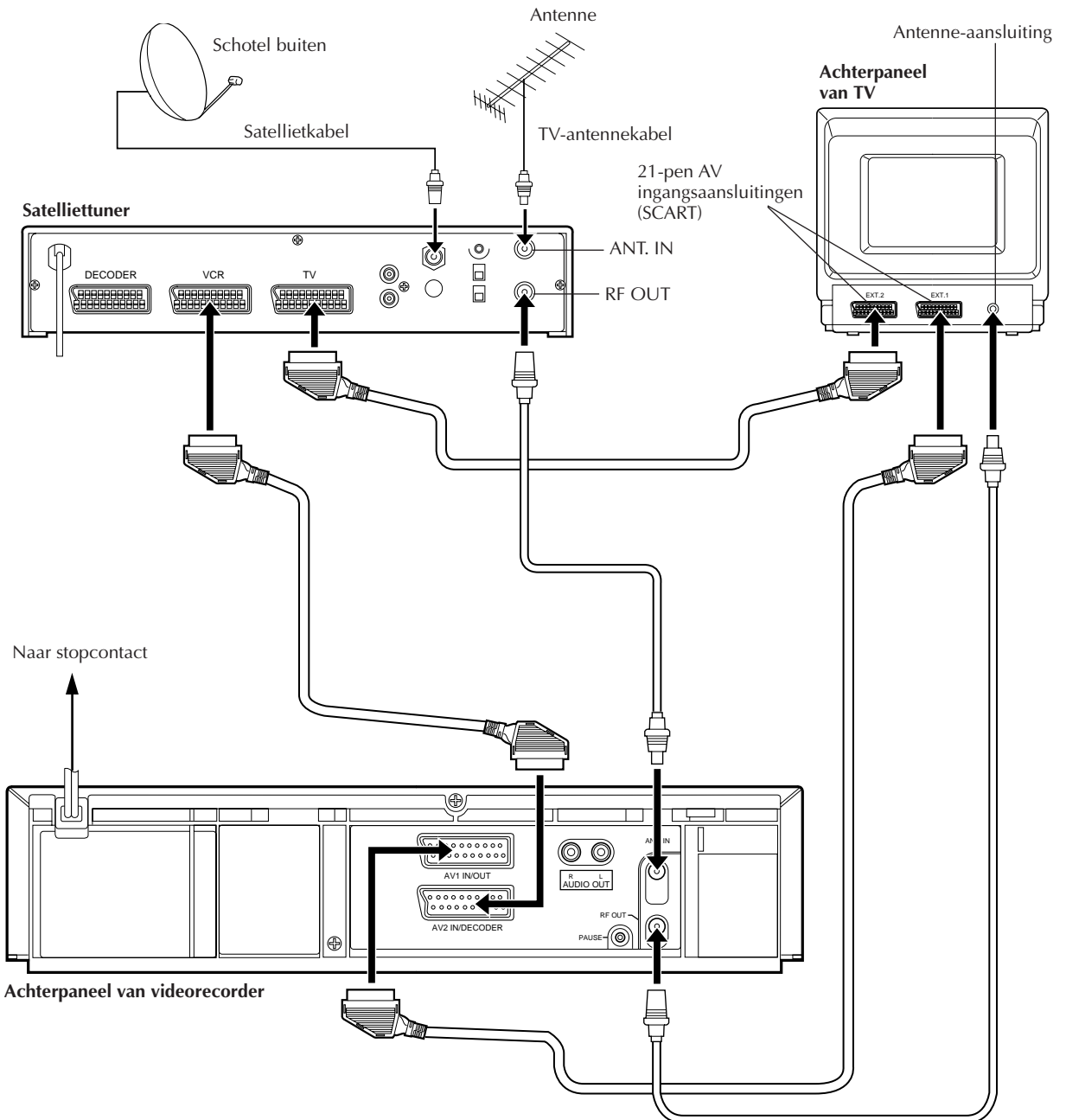

OPMERKING:

Zie de gebruiksaanwijzing van uw satellietuner voor details.

Aansluiten/ Gebruik van een decoder

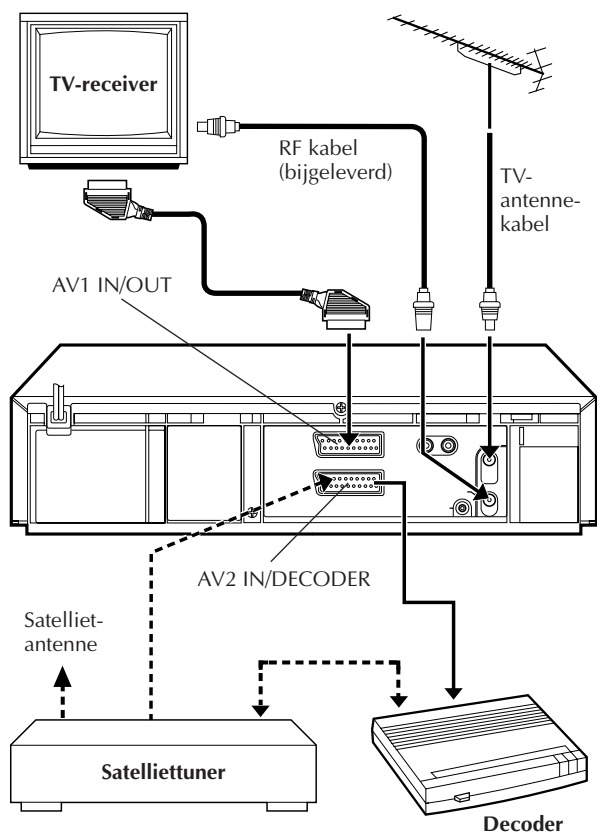

De AV2 IN/DECODER aansluiting kan worden gebruikt als ingangsaansluiting voor een externe decoder ("descrambler"). Verbind eenvoudigweg de decoder voor weergave van de programma's die via gecodeerde kanalen worden uitgezonden.

1

KIES DE INGANGSFUNCTIE

Stel "AV2 KEUZE" op "DECODER". (→ blz. 37)

2

VERBIND DE DECODER

Verbind de AV2 IN/DECODER aansluiting van de videorecorder met de Euro-aansluiting van de decoder middels een 21-pens SCART kabel.

3

STEL DE TUNER IN

Voer de handelingen uit van "Bij ontvangst van een gecodeerde uitzending" op blz. 49.

OPMERKING:

Indien u een satelliet tuner aansluit . . .

. . . verbind de satelliet tuner direkt met de AV2 IN/DECODER aansluiting van de videorecorder indien u geen decoder heeft.

. . . verbind de decoder eerst met de decoderingang van de satelliet tuner en verbind vervolgens de uitgang van de videorecorder met de AV2 IN/DECODER aansluiting van de videorecorder indien u wel een decoder bezit. Zie tevens de gebruiksaanwijzingen van de satelliet tuner en de decoder voor details.

. . . stel "AV2 KEUZE" op "AV2". (→ blz. 37)

. . . voor het bekijken van een programma via de satelliet tuner, kies de L-2 functie door op de cijfertoetsen en/of TV PROG te drukken zodat "L-2" op het displaypaneel wordt getoond.

Aansluiten/Gebruik met een stereo-systeem

Hier wordt beschreven hoe u de videorecorder met uw Hi-Fi stereo-systeem moet verbinden (indien in uw bezit) en het geluid via het stereo-systeem kunt beluisteren.

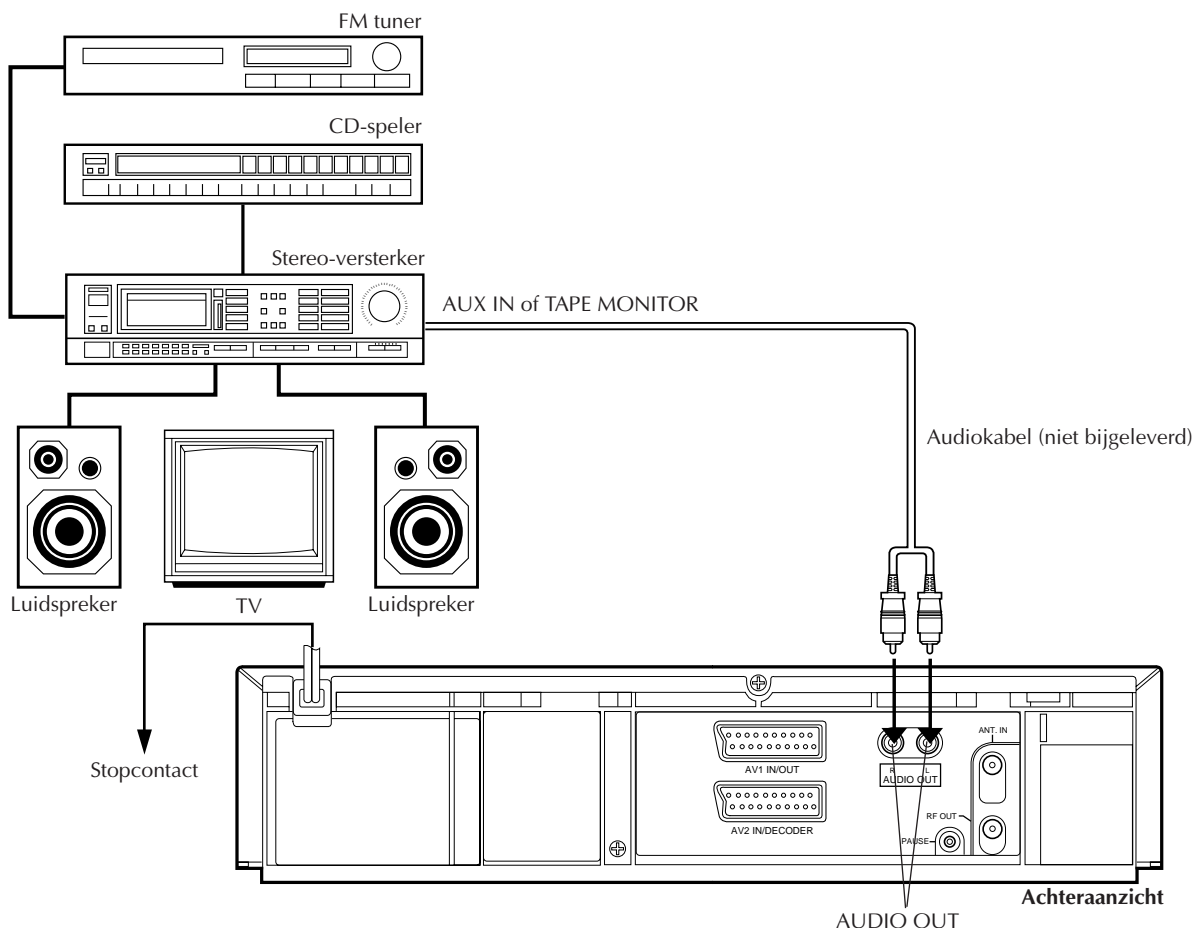

1 SLUIT AAN

Verbind de AUDIO OUT L en R aansluitingen van de videorecorder met de AUX IN of TAPE MONITOR aansluitingen van de versterker of receiver van uw stereo-systeem.

OPMERKINGEN:

- Bij het verbinden van de audio-uitgangsaansluitingen van de videorecorder met een stereo-versterker, moet u erop letten dat de linker- en rechterkanalen (L en R) juist worden verbonden.
- Indien u stereo of tweetalige uitzendingen in uw gebied kunt ontvangen, kunt u deze gescheiden van de TV met de videorecorder opnemen en via het aangesloten stereo-systeem weergeven.
- Stel het volume van de TV in de minimale stand wanneer u de weergave via uw stereo-systeem beluistert.

LET OP:

- Deze videorecorder heeft een dynamisch bereik van meer dan 80 dB voor de Hi-Fi geluidswaergave. Controleer eerst het maximale niveau van uw stereo-systeem alvorens de waergave van de Hi-Fi audiosignalen via uw stereo-versterker te beluisteren. Een te hoog ingangsniveau zou namelijk uw luidsprekers kunnen beschadigen.
- Bepaalde luidsprekers en TV's zijn speciaal afgeschermd om interferentie te voorkomen. Voorkom echter storing van het videoweergavebeeld en plaats de luidsprekers niet op of dicht in de buurt van de TV indien de TV en luidsprekers niet zijn afgeschermd.

Instellen van het videokanaal

Het videokanaal (RF uitgangskanaal) is het kanaal waarop uw TV de beelden en het geluid van de videorecorder via de RF kabel ontvangt.

BELANGRIJK

Voer de volgende stappen alleen uit wanneer —

- Videokanaal Instelling niet juist is gebeurd door de Automatische Instelfunctie (☞ blz. 4).
- zich storing voordoet in de TV afbeelding nadat u bent verhuisd naar een ander gebied of nadat een nieuwe zender is gaan uitzenden in uw gebied.
- u de aansluiting tussen uw videorecorder en TV heeft veranderd van RF-aansluiting naar wisselstroomaansluiting, of vice versa.

Indien u de videorecorder zowel met de RF kabel als een 21-pens SCART kabel (AV aansluiting) met uw TV heeft verbonden hoeft u het videokanaal niet in te stellen maar moet u het wel uitschakelen.

Indien u de videorecorder uitsluitend via de RF kabel met uw TV heeft verbonden (RF aansluiting) moet u het juiste videokanaal instellen.

Controleer alvorens de volgende handelingen uit te voeren dat de spanning van de videorecorder is uitgeschakeld en er geen cassette in de videorecorder is geplaatst.

1

ROEP HET VIDEOKANAAL-INSTELMENU OP

Houd **STOP** (■/▲) van de videorecorder ingedrukt totdat de volgende aanduiding op het displaypaneel verschijnt.

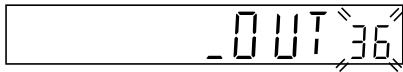

2

STEL HET VIDEOKANAAL IN

Met AV aansluiting

Druk op **TV PROG** – totdat "_OUT—" op het displaypaneel wordt getoond.

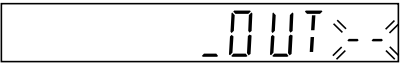

- Het videokanaal is nu ingesteld.

Met RF aansluiting

Moet u op de **TV PROG** + of – toets drukken om het videokanaal in te stellen op een ander leeg kanaal tussen 22 en 69 dat niet in uw gebied door een zender wordt gebruikt.

(Voorbeeld) Indien kanaal 50 in uw gebied vrij is.

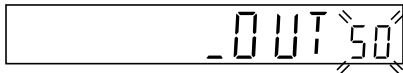

Stem vervolgens de TV op UHF kanaal 50 af.

- Ga naar stap 3 indien de twee verticale witte balken duidelijk, zoals hier rechts afgebeeld, op het scherm worden getoond.
- Indien de twee verticale witte balken niet duidelijk zijn, stem dan de videorecorder af op een ander leeg kanaal en probeer het nogmaals.

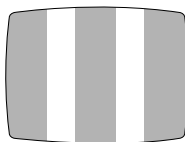

OPMERKINGEN:

- De kwaliteit van het beeld zal mogelijk niet optimaal zijn en het beeld wordt gestoord indien u een kanaal kiest dat door een lokale zender wordt gebruikt of de in de buurt liggende kanalen door lokale zenders wordt gebruikt. Kies daarom een leeg kanaal dat tevens niet door in de buurt liggende kanalen wordt gestoord.
- Raadpleeg uw JVC handelaar indien u op geen enkel kanaal tussen 22 en 69 twee duidelijke verticale witte balken krijgt.

3

SLUIT HET VIDEOKANAAL-INSTELMENU

Druk op **OK** van de afstandsbediening.

Met AV aansluiting:

Voor het bekijken van beelden van de videorecorder moet u de TV op het videokanaal afstemmen.

Met RF aansluiting:

Het kanaal waarbij het scherm in stap 2 duidelijk is, is het videokanaal.

Voor het bekijken van beelden van de videorecorder moet u de TV op het videokanaal afstemmen.

Instellen van de tuner

Schakel de TV in en kies het VIDEO kanaal (of de AV functie).

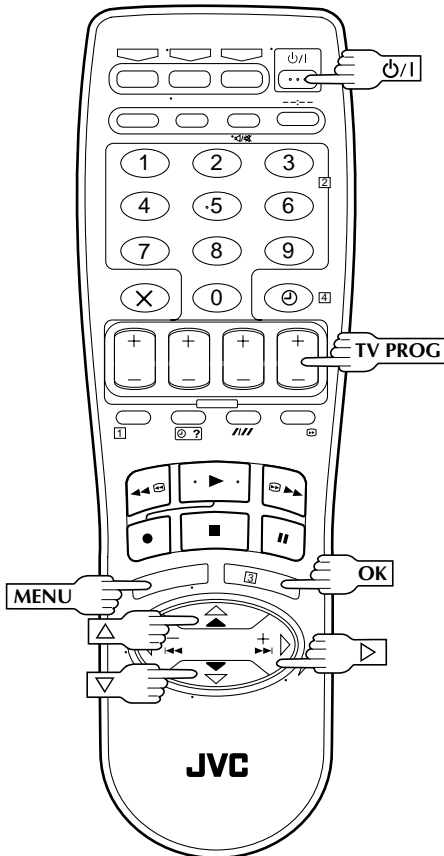

BELANGRIJK

Voer de volgende stappen uitsluitend uit indien —
 — Het automatisch instellen van de kanalen niet juist met de automatische functie is uitgevoerd (zie blz. 4).
 — Indien u naar een ander gebied bent verhuisd of een nieuwe zender in uw gebied start uit te zenden.

Alle te gebruiken zenders moeten op kanaalposities in het geheugen van de videorecorder zijn vastgelegd voor opname van TV-programma's. Met de automatische functie worden alle ontvangbare zenders in uw gebied automatisch vastgelegd zodat u ze met de **TV PROG** toetsen kunt oproepen zonder verschillende lege kanalen te moeten doorlopen.

Automatisch instellen van kanalen

1 SCHAKEL DE VIDEORECORDER IN

Druk op ϕ/I.

2 ROEP HET HOOFDMENU OP

Druk op MENU.

3 ROEP HET SCHERM VOOR HET INSTELLEN VAN HET LAND OP

Druk op Δ∇ om het pijltje (opgelichte balk) naar "AUTO CH INSTELLING" te verplaatsen. Druk vervolgens op OK of ▷.

- "HI-FI INSTELLING" verschijnt uitsluitend met de HR-DD858E en HR-DD858EH.



4 KIES HET LAND

Druk op Δ∇ om het pijltje (opgelichte balk) naar de naam van het gewenste land te verplaatsen. Druk vervolgens op OK of ▷.

5 KIES DE TAAL

Druk op Δ∇ om het pijltje (opgelichte balk) naar de gewenste taal te verplaatsen.

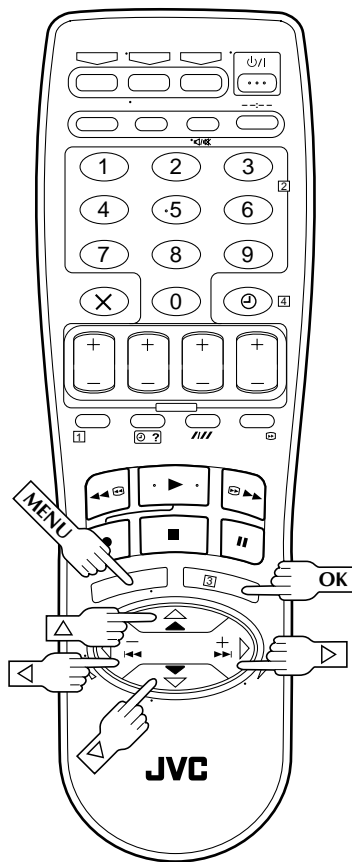

BELANGRIJK

- Onder bepaalde omstandigheden worden zendernamen mogelijk niet juist vastgelegd en werkt de automatische instelling voor gidsprogrammanummers niet. Indien de gidsprogrammanummers niet goed zijn ingesteld zal bij opname van een TV-programma met SHOWVIEW een ander TV-programma van een andere TV-zender met de videorecorder worden opgenomen. Bij het programmeren van de timer met SHOWVIEW moet u controleren of de juiste kanaalpositie is gekozen waarop de videorecorder de gewenste zender die u wilt opnemen wordt ontvangen (zie blz. 26 "Programmeren van de timer met SHOWVIEW").
- De videorecorder legt alle gevonden zenders vast, zelfs indien de ontvangst van een zender slecht is. De beeldkwaliteit van een zwakke zender is mogelijk slecht. U kunt dergelijke zwakke zenders wissen. Zie "Wissen van een kanaal" op blz. 49.

OPMERKINGEN:

- Tijdens het automatisch instellen van kanalen wordt er automatisch nauwkeurig op de zenders afgestemd. Zie blz. 52 indien u echter zelf nog handmatig nauwkeuriger wilt afstemmen.
- "ZENDER ZOEKEN VOLTOOID –GEEN SIGNAAL–" verschijnt bij stap 7 op het scherm indien u het automatische instellen van de kanalen heeft gestart maar de antennekabel niet is aangesloten. Sluit in dat geval de antenne aan en druk op OK; het automatisch instellen van de kanalen zal dan gewoon worden uitgevoerd.

6 START HET AUTOMATISCH INSTELLEN VAN KANALEN

Druk op OK of ▷.

- Het scherm voor het automatisch instellen verschijnt en de ontvangbare zenders worden door de videorecorder opgezocht. De "■" markering op het scherm verplaatst tijdens het automatisch instellen van kanalen van links naar rechts.

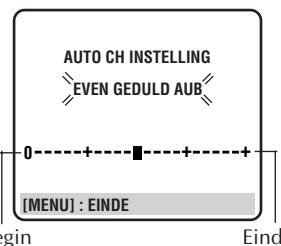

Wacht totdat het in stap 7 getoonde scherm verschijnt.

7 BEKIJK HET CONTROLESCHERM

"ZENDER ZOEKEN VOLTOOID" wordt ongeveer 5 seconden op het scherm getoond en daarna verschijnt een aan het hier rechts gelijkwaardig controlescherm.

De zenders die de videorecorder heeft gevonden verschijnen op het controlescherm — kanaalposities (PR), kanalen (CH) en zendernamen (ID (zie blz. 51)). Het scherm met de blauwe achtergrond en het programma dat momenteel wordt uitgezonden door de knipperende zender verschijnen afwisselend ieder 8 seconden.

PR	CH	ID	PR	CH	ID
01	25	ARD	08	C26	E-SP
02	C08	SKYT	09	55	WEST
03	10	ZDF	10	C24	SAT1
04	C65	RAI1	11	C23	OSF
05	C31	BBC1	12		----
06	C32	BBC2	13		----
07	C33	3SAT	14		----

C: Kabel

Druk op de $\Delta \nabla \triangleleft \triangleright$ toets van de afstandsbediening om de volgende pagina te bekijken.

- De zenders van het gekozen land verschijnen boven aan de lijst.
- De gidsprogrammanummers worden met het automatisch instellen tevens automatisch vastgelegd.

8 ROEP HET NORMALE SCHERM WEER OP

Druk op MENU.

- Met gebruik van het controlescherm kunt u een instelling maken voor het overslaan of toevoegen van kanaalposities, invoeren van zendernamen en andere bedieningen uitvoeren. Zie blz. 48 – 52 voor details aangaande de handelingen.
- Afhankelijk van de ontvangstconditie worden de zenders mogelijk niet op volgorde vastgelegd en worden zendernamen mogelijk niet juist ingevoerd.
- Zie blz. 49 voor meer informatie aangaande gecodeerde uitzendingen.

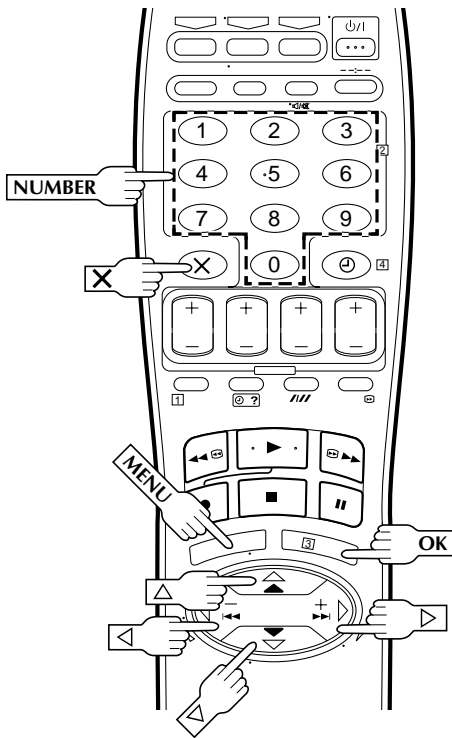

Handmatig instellen van kanalen

Leg kanalen handmatig vast indien ze niet tijdens het automatisch instellen (blz. 4) of het automatisch instellen van kanalen (blz. 46) werden vastgelegd.

- 1** **ROEP HET HOOFDMENU OP**
Druk op **MENU**.
- 2** **ROEP HET CONTROLESCHERM OP**
Druk op $\Delta \nabla$ om het pijltje (opgelichte balk) naar "HAND CH INSTELLING" te verplaatsen. Druk vervolgens op **OK** of \triangleright . Het controlescherm verschijnt.
- 3** **KIES DE POSITIE**
Druk op $\Delta \nabla \triangleleft \triangleright$ totdat een lege positie knippert waar u een kanaal wilt vastleggen. Druk vervolgens op **OK**. Het scherm voor het handmatig instellen van kanalen verschijnt.

(Voorbeeld) Vastleggen op positie 12.

PR	CH	ID	PR	CH	ID
01	25	ARD	08	C26	E-SP
02	CDB	SKY1	09	55	WEST
03	10	ZDF	10	C24	SAT1
04	C65	RAI1	11	C23	OSF
05	C31	BBC1	12	----	----
06	C32	BBC2	13	----	----
07	C33	3SAT	14	----	----

[$\Delta \nabla \triangleleft \triangleright$]: KIEZEN
 \rightarrow [OK]: PLAATSEN
 \rightarrow [X]: WISSEN
 [MENU]: EINDE

Het scherm met de blauwe achtergrond en het programma dat momenteel wordt uitgezonden door de knipperende zender verschijnen afwisselend ieder 8 seconden.

4

KIES DE GOLFBAND

Druk op $\Delta \nabla$ om de CH (normale) en CC (kabel) golfband afwisselend te kiezen en druk op \triangleright .

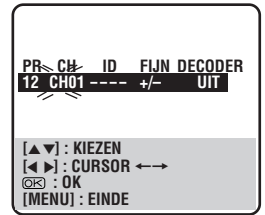

Het scherm met de blauwe achtergrond en het programma dat momenteel wordt uitgezonden door de knipperende zender verschijnen afwisselend ieder 8 seconden.

5

STEL HET KANAAL IN

Druk op de **NUMBER** (cijfertoetsen) om het vast te leggen kanaal in te voeren.

- Voer "0" voor een één-cijferig nummer in.
- Voor het invoeren van de geregistreerde zendernaam (ID blz. 51) moet u op \triangleright drukken totdat "----" (ID instelling) begint te knipperen. Druk vervolgens op $\Delta \nabla$.
- Druk voor het nauwkeurig afstemmen op de \triangleright toets totdat "+/-" begint te knipperen. Druk vervolgens op $\Delta \nabla$. Tijdens het afstemmen verschijnt "+" of "-".
- Bij het vastleggen van een kanaal dat gecodeerde uitzendingen uitzendt, moet u op \triangleright drukken totdat "UIT" (Decoderinstelling) knippert. Druk vervolgens op $\Delta \nabla$ om "DECODER" op "AAN" te stellen ("UIT" is de basisinstelling).
- Met "AV2 KEUZE" op "AV2" gesteld kan de instelling voor "DECODER" niet worden veranderd (blz. 37).

VOER DE NIEUWE KANAALINFORMATIE IN

Druk op **OK** en het controlescherm verschijnt.

- Herhaal stap 3 t/m 6 indien nodig.

6

SLUIT HET CONTROLESCHERM

Druk op **MENU**.

- Zie "Veranderen van kanaalposities" (blz. 49) voor het wijzigen van posities.
- Zie "Instellen van zenders (B)" op blz. 50 indien u andere zendernamen dan de vastgelegde namen wilt invoeren.

7

LET OP

Na het handmatig vastleggen van kanalen moet u de gidsnummers instellen (blz. 53) voor gebruik van SHOWVIEW timer-gestuurde opname.

Wissen van een kanaal

Voer stappen 1 en 2 uit van "Handmatig instellen van kanalen" op blz. 48 om het controlescherm op te roepen alvorens de volgende handelingen uit te voeren.

1

KIES HET ONDERDEEL

Druk op $\Delta \nabla \triangleleft \triangleright$ totdat het te wissen onderdeel knippert.

2

WIS HET KANAAL

Druk op X.

- Het onderdeel onder het zojuist gewiste kanaal verplaatst een regel naar boven.
- Herhaal stappen 1 en 2 indien nodig.

3

SLUIT HET CONTROLESCHERM

Druk op MENU.

Veranderen van kanaalposities

Voer stappen 1 en 2 uit van "Handmatig instellen van kanalen" op blz. 48 om het controlescherm op te roepen alvorens de volgende handelingen uit te voeren.

1

KIES HET ONDERDEEL

Druk op $\Delta \nabla \triangleleft \triangleright$ totdat het te veranderen onderdeel knippert. Druk vervolgens op OK en de zendernaam (ID) en het kanaalnummer (CH) beginnen te knippen.

2

KIES DE NIEUWE POSITIE

Druk op $\Delta \nabla \triangleleft \triangleright$ om de zender naar een nieuwe kanaalpositie te verplaatsen en druk vervolgens op OK.

Voorbeeld: Indien u de zender van positie 4 naar positie 2 verplaatst, zullen de oorspronkelijk op kanaalposities 2 en 3 vastgelegde kanalen één regel omlaag verplaatsen.

PR	CH	ID	PR	CH	ID
01	25	ARD	08	C26	E-SP
02	C08	SKY1	09	55	WEST
03	10	ZDF	10	C24	SAT1
04	C65	RAI1	11	C23	OSF
05	C31	BBC1	12	C25	ESPN
06	C32	BBC2	13	----	----
07	C33	3SAT	14	----	----

PR	CH	ID	PR	CH	ID
01	25	ARD	08	C26	E-SP
02	C65	RAI1	09	55	WEST
03	C08	SKY1	10	C24	SAT1
04	10	ZDF	11	C23	OSF
05	C31	BBC1	12	C25	ESPN
06	C32	BBC2	13	----	----
07	C33	3SAT	14	----	----

[▲▼▶]: VERPLAATSEN
 [OK]: HAND CH INSTELLING
 [MENU]: EINDE

- Herhaal stappen 1 en 2 indien nodig.

3

SLUIT HET CONTROLESCHERM

Druk op MENU.

Bij ontvangst van een gecodeerde uitzending

1

KIES DE DECODERFUNCTIE

Stel "AV2 KEUZE" op "DECODER" (☞ blz. 37).

2

ROEP HET CONTROLESCHERM OP

Voer stappen 1 en 2 uit van "Handmatig instellen van kanalen" op blz. 48.

3

KIES DE POSITIE

Druk op $\Delta \nabla \triangleleft \triangleright$ om de kanaalpositie te kiezen waarop de gecodeerde uitzending wordt ontvangen. Druk vervolgens tweemaal op OK.

4

VERANDER DE DECODERINSTELLING

Druk op ▶ totdat "UIT" (decoderinstelling) begint te knippen en druk vervolgens op $\Delta \nabla$ om "AAN" te kiezen.

5

ROEP HET CONTROLESCHERM WEER OP

Druk op OK.

- Herhaal stappen 3 t/m 5 indien nodig.

6

SLUIT HET CONTROLESCHERM

Druk op MENU.

LET OP

Na het wissen van kanalen of het veranderen van kanaalposities moet u de gidsnummers instellen (☞ blz. 53) voor gebruik van SHOWVIEW timer-gestuurde opname.

Instellen van zenders (A)

Instellen van zendernamen die in de videorecorder zijn geregistreerd.

Voer stappen 1 en 2 uit van "Handmatig instellen van kanalen" op blz. 48 om het controlescherm op te roepen alvorens de volgende handelingen uit te voeren.

1

KIES HET ONDERDEEL

Druk op $\Delta \nabla \triangleleft \triangleright$ totdat het gewenste onderdeel knippert.

2

ROEP HET HANDMATIGE INSTELSCHEM OP

Druk tweemaal op OK.

3

KIES DE NIEUWE ZENDER

Druk op \triangleright totdat de zendernaam (ID) begint te knipperen. Druk vervolgens op $\Delta \nabla$ totdat de zendernaam (ID) die u wilt vastleggen knippert. De geregistreerde zendernamen (blz. 51) verschijnen door de drukken op $\Delta \nabla$.

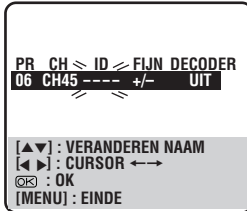

4

VERANDER ZENDERS

Druk op OK.

- Het controlescherm wordt getoond.
- Herhaal stappen 1 t/m 4 indien nodig.

5

SLUIT HET CONTROLESCHERM

Druk op MENU.

Instellen van zenders (B)

Instellen van zendernamen die anders zijn dan degenen die in de videorecorder zijn geregistreerd.

Voer stappen 1 en 2 uit van "Handmatig instellen van kanalen" op blz. 48 om het controlescherm op te roepen. Voer dan stappen 1 en 2 van "Instellen van zenders (A)" hier links uit alvorens de volgende handelingen uit te voeren.

1

KIES HET TEKEN VOOR DE ZENDERNAAM

Druk op \triangleright totdat de eerste letter van de zendernaam knippert.

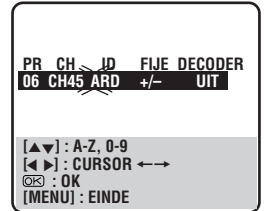

2

VOER EEN NIEUW TEKEN IN

Druk op $\Delta \nabla$ om de tekens (A-Z, 0-9, -, *, +, = (spatie)) te doorlopen. Stop wanneer het gewenste teken wordt getoond en druk op \triangleright om dit teken in te voeren. Voer de overige tekens voor de naam op dezelfde manier in (maximaal 4). Druk nadat de tekens zijn ingevoerd op OK.

- Het controlescherm wordt getoond.
- Druk op \triangleleft totdat het verkeerde teken knippert indien u een fout heeft gemaakt. Voer vervolgens het juiste teken in door op $\Delta \nabla$ te drukken.

3

SLUIT HET CONTROLESCHERM

Druk op MENU.

TV-Zenders en Identificatielijst (ID)

ID*	ZENDERSNAAM
1000	TV1000
3SAT	3SAT
ADLT	ADULT
ANT3	ANTENA3
ARD	ARD
ARTE	ARTE
BBC	BBC GROUP
BBC1	BBC1
BBC2	BBC2
BR3	BAYERN3
C+	CANAL PLUS
C1	PORTUGUSES
CAN5	CANALE5
CH4	CHANNEL4
CH5	CHANNEL5
CHLD	CHILD
CINE	CINEMA
CLUB	TELECLUB
CMT	CMT
CNN	CNN
CSUR	ANDALUCIA
DISC	DISCOVERY
DR	DR TV
DRS	DRS
DSF	DSF
ETB1	ETB1
ETB2	ETB2
EURO	EURONEWS
EUSP	EUROSPORTS
FEMM	FEMMAN
FILM	FILM
FNET	FILMNET
FR2	France2
FR3	France3
GALA	GALAVISION
HR3	HESSEN3
INFO	INFO-KANAL
ITA1	ITALIA1
ITA7	ITALIA7
ITV	ITV
JSTV	JSTV
KA2	KA2
KAB1	KABEL1
KAN2	KANAL2
LOCA	LOCAL
M6	M6
MBC	MBR
MCM	MCM
MDR	MDR
MOVE	MOVIE
MTV	MTV
MTV3	MTV3
N3	NORD3
N-TV	N-TV
NBC	NBC SUPER
NDR3	NDR3
NED1	NED1
NED2	NED2
NED3	NED3
NEWS	
NICK	NICKELODEON
NRK	NRK
NRK2	NRK2
ODE	ODEON
ORF1	ORF1

ID*	ZENDERSNAAM
ORF2	ORF2
ORF3	ORF3
OWL3	OWL3
PREM	PREMIERE
PRO7	PRO7
RAI1	RAI1
RAI2	RAI2
RAI3	RAI3
RET4	RETE4
21	TELE21
RTBF	RTBF1 or 2
RTL	RTL
RTL2	RTL2
RTL4	RTL4
RTL5	RTL5
RTP	RTP
S4	SCHWEIZ4
SAT1	SAT1
SBS	SBS
SHOW	SHOW
SIC	SOCIEDADE
SKY	SKY CHANNEL
SKYN	SKY NEWS
SPRT	SPORT
SRTL	SUPER RTL
STAR	STAR-TV
SVT1	SVT1
SVT2	SVT2
SW3	SUEDWEST3
TCC	TCC
TELE	TELE
TEL5	TELE5
TF1	TF1
TM3	TM3
TMC	TELEMONTECARLO
TNT	TNT INT
TRT	TRT INT
TSI	TSI
TSR	TSR
TV1	BRTN TV1
TV2	BRTN TV2
TV3	TV3
TV4	TV4
TV5	TV5
TV6	TV6
TVE1	TVE1
TVE2	TVE2
TVG	TV GALICIA
TVI	TV INDEPENDENT
TVN	TV NORGE
VCR	VIDEO
VERO	VERONICA
VH-1	VH-1
VIVA	VIVA
VIV2	VIVA2
VMTV	VIDEO MUSIC
VOX	VOX
VT4	VT4
VTM	VTM
WDR1	West1
WDR3	West3
YLE1	YLE1
YLE2	YLE2
ZDF	ZDF
ZTV	ZTV

* De afkorting voor de identificatie "ID" wordt in plaats van de zendersnaam in-beeld getoond. De "ID" afkortingen vindt u tevens in de controlelijst en wordt op het TV-scherm getoond wanneer u met de videorecorder een andere zender kiest.

Nauwkeurig afstemmen van reeds vastgelegde kanalen

Voer stappen 1 en 2 uit van "Handmatig instellen van kanalen" op blz. 48 om het controlescherm op te roepen alvorens de volgende handelingen uit te voeren.

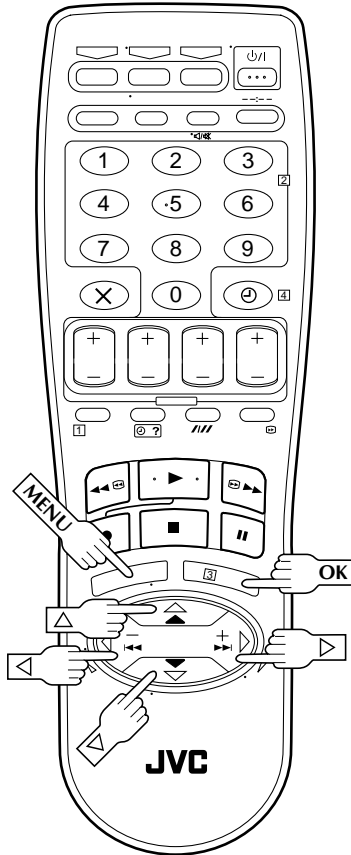

1 KIES HET NAUWKEURIG AF TE STEMMEN KANAAL

Druk op $\Delta \nabla \triangleleft \triangleright$ totdat het kanaal dat u nauwkeurig wilt afstemmen knippert.

2 ROEP HET HANDMATIGE INSTELSCHEM OP

Druk tweemaal op **OK**. Het handmatige instelscherm verschijnt.

3 STEM NAUWKEURIG AF

Druk op \triangleright totdat "+/-" begint te knipperen en druk vervolgens op $\Delta \nabla$ totdat het beeld optimaal en helder is. Druk op **OK**.

- Het controlescherm wordt getoond.
- Herhaal stappen 1 t/m 3 indien nodig.

4 SLUIT HET CONTROLESCHERM

Druk op **MENU**.

Instellen van SHOWVIEW

BELANGRIJK

Normaliter worden gidsprogrammanummers automatisch vastgelegd met de automatische instelfunctie (☞ blz. 4) of het automatisch instellen van kanalen (☞ blz. 46). U hoeft de gidsprogrammanummers uitsluitend in de volgende gevallen handmatig in te stellen.

- Bij het programmeren van de timer met SHOWVIEW wordt de kanaalpositie van de zender die u wilt opnemen niet met de videorecorder gekozen.
- Stel het gidsprogrammanummer voor die zender handmatig in.
- Wanneer u een kanaal heeft toegevoegd/gewist of de kanaalposities handmatig heeft veranderd na het automatische instellen of het automatische instellen van kanalen.
- Stel de gidsprogrammanummers voor alle ontvangbare zenders handmatig in.
- Wanneer u timer-gestuurd een satellietprogramma met gebruik van SHOWVIEW wilt opnemen.
- Stel de gidsprogrammanummers voor alle met uw satellietuner ontvangbare satellietzenders in.

Schakel de TV in en kies het VIDEO kanaal (of AV functie).

Instellen van gidsprogrammanummers

1

ROEP HET HOOFDMENU OP

Druk op **MENU**.

2

ROEP HET BASISINSTELSCHEM OP

Druk op $\Delta\nabla$ om het pijltje (opgelichte balk) naar "BASIS INSTELLING" te verplaatsen en druk vervolgens op **OK** of \triangleright .

3

ROEP HET GIDSPROGRAMMANUMMER-INSTELSCHEM OP

Druk op $\Delta\nabla$ om het pijltje (opgelichte balk) naar "GIDSPROGRAMMANUMMER INSTELLING" te verplaatsen en druk vervolgens op **OK** of \triangleright .

4

VOER HET GIDSPROGRAMMANUMMER IN

Druk op $\Delta\nabla$ of de **NUMBER** toetsen om het gidsprogrammanummer voor de gewenste zender in overeenstemming met het in de TV-gids of krant aangegeven nummer in te stellen. Druk vervolgens op **OK** of \triangleright .

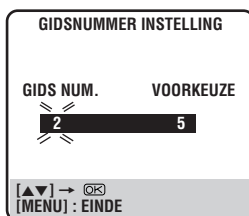

(Voorbeeld) Bij het invoeren van gidsprogrammanummer 2 voor ZDF.

5

VOER HET KANAALPOSITIENUMMER IN

Druk op $\Delta\nabla$ of de **NUMBER** toetsen om het nummer van de kanaalpositie van de videorecorder waarop de uitzending van het gidsprogrammanummer wordt ontvangen in te voeren. Druk vervolgens op **OK** of \triangleright .

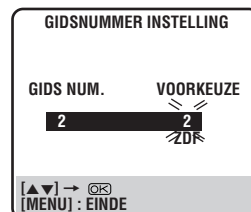

(Voorbeeld) Indien ZDF op kanaalpositie 2 wordt ontvangen.

- Indien de satellietuitzending via het aux-kanaal "L-2" van de videorecorder wordt ontvangen, moet u "L-2" voor de kanaalpositie invoeren.
- Herhaal stappen 4 en 5 indien nodig.

6

ROEP HET NORMALE SCHEM WEER OP

Druk op **MENU**.

Gidsprogrammanummer

"Gidsprogrammanummer" (GIDS NUM.) refereert aan de toegewezen TV-zendernummers die in overeenstemming met het zendgebied voor SHOWVIEW timer-gestuurde opname nodig zijn. U kunt de gidsprogrammanummers meestal in de TV-gids of krant vinden.

Instellen van de klok

Schakel de TV in en kies het VIDEO kanaal (of de AV functie).

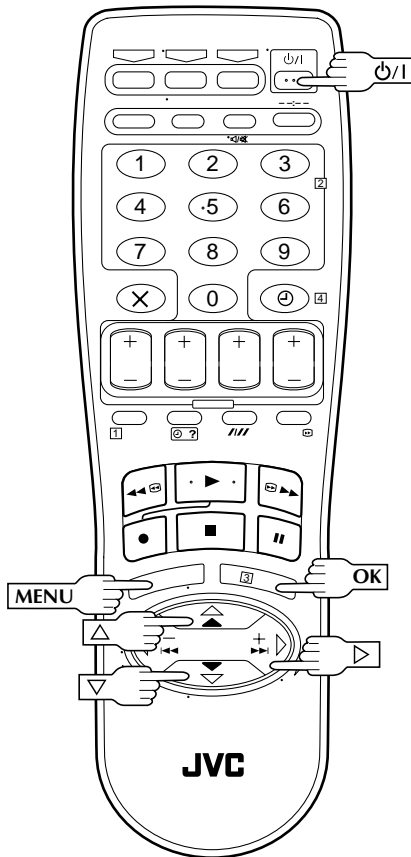

Eenvoudige klok ("Just Clock")

De "Just Clock" functie zorgt dat de tijd op de klok juist is. De tijd wordt na bepaalde intervallen automatisch op basis van het PDC signaal gelijkgesteld. "Just Clock" kan worden geactiveerd ("AAN") of uitgeschakeld ("UIT") met het klokinstelscherm (de basisinstelling is "UIT"). Druk op **OK** totdat de instelling voor "Just Clock" begint te knipperen en druk vervolgens op $\Delta \nabla$ om de instelling te veranderen.

BELANGRIJK: Wanneer u "Just Clock" uitschakelt, zal de klok van de videorecorder mogelijk niet gelijk blijven lopen waardoor een timer-gestuurde opname mogelijk niet op het juiste tijdstip wordt uitgevoerd. Laat "Just Clock" daarom geactiveerd. Schakel "Just Clock" echter "UIT" wanneer om een of andere reden de tijd niet juist wordt ingesteld vanwege een incorrect PDC signaal.

BELANGRIJK

Normaliter wordt de ingebouwde klok van de videorecorder automatisch ingesteld met de automatische instelfunctie (☞ blz. 4) of het automatisch instellen van kanalen (☞ blz. 46). U hoeft de volgende handelingen uitsluitend uit te voeren indien —

- De klok niet automatisch juist door de automatische instelfunctie of het automatisch instellen van kanalen is ingesteld.
of
- Het geheugen van de videorecorder is gewist.
of
- U de instelling van "Just Clock" (☞ de linkerkolom) wilt veranderen.

1 SCHAKEL DE VIDEORECORDER IN

Druk op ϕ/I .

2 ROEP HET HOOFDMENU OP

Druk op **MENU**.

3 ROEP HET BASISINSTELSCHEM OP

Druk op $\Delta \nabla$ om het pijltje (opgelichte balk) naar "BASIS INSTELLING" te verplaatsen en druk vervolgens op **OK** of \triangleright .

4 ROEP HET KLOK-INSTELSCHEM OP

Druk op $\Delta \nabla$ om het pijltje (opgelichte balk) naar "INSTELLING VAN DE KLOK" te verplaatsen en druk vervolgens op **OK** of \triangleright . Het klokinstelscherm verschijnt.

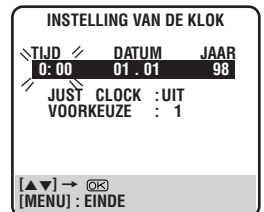

5 STEL DE DATUM EN TIJD IN

Druk op $\Delta \nabla$ om de tijd in te stellen en druk vervolgens op **OK** of \triangleright . Het "datum" display start te knippen. Herhaal deze handeling voor het instellen van de datum en het jaar.

- Houd bij het instellen van de tijd $\Delta \nabla$ ingedrukt om de tijd met stappen van 30 minuten te veranderen.
- Houd bij het instellen van de datum $\Delta \nabla$ ingedrukt om de datum met stappen van 15 dagen te veranderen.

6 STEL DE JUST CLOCK IN

De basisinstelling voor "Just Clock" is "UIT". Stel als gewenst in met $\Delta \nabla$ en druk op **OK** of \triangleright .

- Zie de linkerkolom voor details aangaande de "Just Clock" functie.
- Indien u "Just Clock" op "UIT" stelt hoeft u de volgende stap niet uit te voeren omdat in dat geval de klok niet op bepaalde tijdstippen gelijk zal worden gesteld.

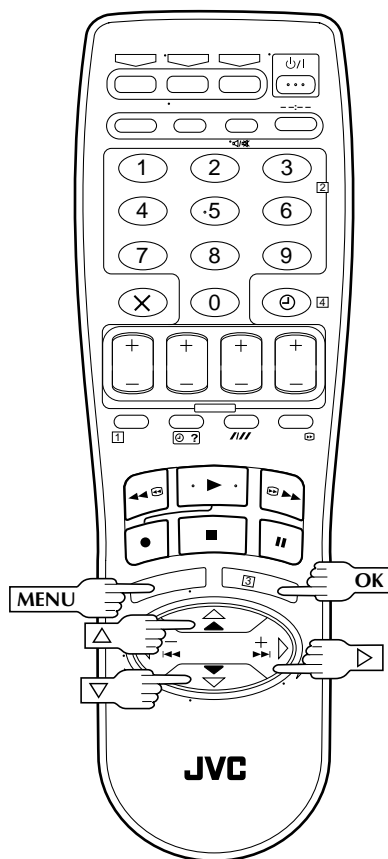

7 STEL DE KANAALPOSITIE VOOR HET ONTVANGEN VAN KLOKDATA IN

De videorecorder ontvangt als basis de signalen voor het gelijkzetten van de klok op kanaalpositie 1. Druk op $\Delta \nabla$ om de kanaalpositie in overeenstemming te stellen met de zender via welke de klokdata worden ontvangen. Druk vervolgens op **OK** of \triangleright .

8 START DE WERKING VAN DE KLOK

Druk op **MENU**.

OPMERKINGEN:

- Met "Just Clock" (wanneer op "AAN" gesteld) wordt de ingebouwde klok van de videorecorder op ieder uur gelijkgesteld, uitgezonderd op 23:00, 0:00, 1:00 en 2:00.
- "Just Clock" werkt niet indien...
 - de spanning van de videorecorder is ingeschakeld.
 - de timerfunctie van de videorecorder is geactiveerd.
 - er meer dan 3 minuten verschil is tussen de tijd van de klok en de werkelijke tijd.
 - de functie voor automatische opname van een satellietprogramma is geactiveerd (☞ blz. 32).
 - de energiebesparingsfunctie is voor de videorecorder geactiveerd (☞ blz. 9).
- Met "Just Clock" op "AAN" gesteld wordt tevens bij aanvang/einde van zomertijd en wintertijd de klok gelijk gezet.
- "Just Clock" functioneert mogelijk niet juist afhankelijk van de condities van de signalen.

Controleer de volgende lijst alvorens uw handelaar te raadplegen omtrent problemen met het toestel. Vele problemen zijn vaak eenvoudig op te lossen zodat u de videorecorder niet voor reparatie hoeft weg te brengen.

SPANNING

SYMPTOOM	MOGELIJKE OORZAAK	OPLOSSING
1. De spanning kan niet worden ingeschakeld.	<ul style="list-style-type: none"> De stekker van het netsnoer is niet aangesloten. 	Steek de stekker van het netsnoer in een stopcontact.
2. De klok functioneert maar de spanning van de videorecorder kan niet worden ingeschakeld.	<ul style="list-style-type: none"> "⊖" wordt op het displaypaneel getoond met de automatische timer op "UIT" gesteld. 	Druk op de ⊖ toets zodat de "⊖" indicator dooft.
3. De afstandsbediening werkt niet.	<ul style="list-style-type: none"> De batterijen zijn leeg. 	Vervang de lege batterijen door nieuwe.

BANDTRANSPORT

SYMPTOOM	MOGELIJKE OORZAAK	OPLOSSING
1. De band wordt tijdens opname niet getransporteerd.	<ul style="list-style-type: none"> "⏮" wordt op het displaypaneel getoond. 	Druk op PLAY zodat de "⏮" indicator dooft.
2. De band wordt niet snel door- of teruggespoeld.	<ul style="list-style-type: none"> De band is reeds geheel door- of teruggespoeld. 	Controleer de cassette.

WEERGAVE

SYMPTOOM	MOGELIJKE OORZAAK	OPLOSSING
1. Het weergavebeeld wordt niet getoond wanneer de band wordt getransporteerd.	<ul style="list-style-type: none"> Indien u de RF OUT aansluiting gebruikt. de TV is niet op het VIDEO kanaal afgestemd. het VIDEO kanaal van de videorecorder is niet juist ingesteld. Met gebruik van de AV verbinding is de TV mogelijk niet in de AV functie gesteld. 	Indien u de RF OUT aansluiting gebruikt. stem de TV op het VIDEO kanaal af. (☞ blz. 5) voer "Instellen van het videokanaal" uit. (☞ blz. 45) Met gebruik van de AV verbinding moet u de TV in de AV functie schakelen.
2. Er is ruis tijdens normale weergave.	<ul style="list-style-type: none"> De automatische sporingfunctie is geactiveerd. 	Probeer handmatig de sporing te regelen. (☞ blz. 14)
3. Het weergavebeeld is niet scherp of wordt onderbroken maar de TV-uitzendingen zijn helder.	<ul style="list-style-type: none"> De videokoppen zijn waarschijnlijk vuil. 	Raadpleeg uw JVC handelaar.
4. Onderbrekingen bij het Hi-Fi geluidsspoor.	<ul style="list-style-type: none"> De automatische sporing is geactiveerd. 	Stel de sporing handmatig in. (☞ blz. 14)

OPNAME

SYMPTOOM	MOGELIJKE OORZAAK	OPLOSSING
1. De opname kan niet worden gestart.	<ul style="list-style-type: none"> Er is geen cassette geplaatst of het wispreventielipje is verwijderd. 	Plaats een cassette of bedek de opening van het wispreventielipje met plakband.
2. TV-uitzendingen kunnen niet worden opgenomen.	<ul style="list-style-type: none"> "L-1", "L-2" of "F-1" is als ingangsfunctie gekozen. 	Stel het gewenste kanaal in.
3. Monteren van banden is niet mogelijk.	<ul style="list-style-type: none"> Het weergavetoestel (een andere videorecorder of camcorder) is niet juist aangesloten. De diverse spanningsschakelaars zijn niet in de aan-stand gedrukt. De verkeerde ingangsfunctie is geactiveerd. 	Controleer dat de bron juist is aangesloten. Controleer dat de spanning van de diverse toestellen is ingeschakeld. Stel de "L-1", "L-2" of "F-1" ingangsfunctie in.
4. Er kan niet met de camcorder worden opgenomen.	<ul style="list-style-type: none"> De camcorder is niet juist aangesloten. De verkeerde ingangsfunctie is geactiveerd. 	Controleer dat de bron juist is aangesloten. Stel de "L-1", "L-2" of "F-1" ingangsfunctie in.

TIMER-GESTUURDE OPNAME

SYMPTOOM	MOGELIJKE OORZAAK	OPLOSSING
1. Timer-gestuurde opname werkt niet.	<ul style="list-style-type: none"> De klok en/of de timer zijn niet juist ingesteld. De timer is niet geactiveerd. 	Stel de klok en/of timer opnieuw juist in. Druk op ⊖ en controleer dat "⊕" op het displaypaneel wordt getoond.
2. Het programmeren van de timer is niet mogelijk.	<ul style="list-style-type: none"> Er wordt reeds timer-gestuurd opgenomen. 	U kunt de timer niet tijdens een timer-gestuurde opname programmeren. Wacht totdat de opname is uitgevoerd.
3. "⊕" en "⊖" blijven op het displaypaneel knipperen.	<ul style="list-style-type: none"> De timer is geactiveerd maar er is geen cassette geplaatst. 	Plaats een cassette met een intact wispreventielipje of bedek de opening met plakband.
4. De cassette wordt automatisch uitgeworpen en "⊕" en "⊖" blijven op het display knipperen.	<ul style="list-style-type: none"> Het wispreventielipje van de geplaatste cassette is verwijderd. 	Verwijder de cassette en bedek de opening van het wispreventielipje met plakband of plaats een cassette met een intact wispreventielipje.
5. "⊕" knippert 10 seconden en de timerfunctie wordt geannuleerd.	<ul style="list-style-type: none"> U heeft op ⊖ gedrukt maar er zijn geen programma's in het geheugen vastgelegd of de informatie voor de timer is verkeerd ingevoerd. 	Controleer de geprogrammeerde gegevens voor de timer en programmeer indien nodig opnieuw. Druk daarna op ⊕.
6. De cassette wordt automatisch uitgeworpen, de spanning wordt uitgeschakeld en "⊕" en "⊖" blijven op het displaypaneel knipperen.	<ul style="list-style-type: none"> Tijdens timer-gestuurde opname werd het eind van de cassette bereikt. 	Het programma is mogelijk niet geheel opgenomen. Zorg de volgende keer dat er voldoende band voor het gewenste programma is.
7. Er wordt niet juist met SHOWVIEW timer-gestuurd opgenomen.	<ul style="list-style-type: none"> De kanaalposities van de videorecorder zijn niet juist vastgelegd. 	Zie "Instellen van gidsprogramma-nummers" en voer de handelingen opnieuw uit (☞ blz. 53).

OVERIGE PROBLEMEN

SYMPTOOM	MOGELIJKE OORZAAK	OPLOSSING
1. Tijdens opname van de camcorder hoort u een "huilend" of rondzingend geluid via de TV.	<ul style="list-style-type: none"> De microfoon van de camcorder is te dicht bij de TV. Het volume van de TV is te hoog ingesteld. 	Plaats de camcorder verder van de TV. Verlaag het volume van de TV.
2. Tijdens het aftasten van kanalen worden bepaalde kanalen overgeslagen.	<ul style="list-style-type: none"> Er is een instelling voor het overslaan van kanalen gemaakt. 	Leg de kanalen die worden overgeslagen opnieuw vast indien nodig (☞ blz. 48).
3. Er kan geen ander kanaal worden ingesteld.	<ul style="list-style-type: none"> Er wordt opgenomen. 	Druk op PAUSE om de opname te pauzeren, verander van kanaal en druk vervolgens op PLAY om de opname weer voort te zetten.
4. De handmatig gemaakte kanaalinstellingen lijken te zijn veranderd of verdwenen.	<ul style="list-style-type: none"> U heeft na het handmatig instellen de automatische kanaalinstelfunctie geactiveerd. 	Druk de schakelaar in de juiste stand.
5. Er worden geen kanalen in het geheugen van de videorecorder vastgelegd.	<ul style="list-style-type: none"> De TV-antenne was niet op de videorecorder aangesloten voordat de functie voor het automatisch instellen werd gestart. 	Verbind de TV-antenne juist met de videorecorder en schakel de spanning van de videorecorder even uit en dan weer in. De videorecorder zal nu weer de functie voor het automatisch instellen proberen uit te voeren (☞ blz. 4).
6. De afstandsbediening kan de TV of de satellietuner niet bedienen.	<ul style="list-style-type: none"> The instelling van het merk van de afstandsbediening is niet juist. 	Stel de afstandsbediening opnieuw in, naar het juiste merk (☞ blz. 34, 35).

WEERGAVE

- V. **Wat gebeurt er wanneer tijdens weergave of het zoeken het eind van de band wordt bereikt?**
- A. De band wordt automatisch naar het begin teruggespoeld.
-
- V. **Kan ik zo lang als ik wil een stilbeeld op het scherm tonen?**
- A. Nee, ter bescherming van de koppen wordt een stilbeeld automatisch na 5 minuten uitgeschakeld.
-
- V. **Bij het weer inschakelen van het zoeken met variabele snelheid na normale weergave zie ik stoorstrepen. Hoe komt dat?**
- A. Dit is normaal.
-
- V. **Heeft het verwijderen van het wispreventielipje nog andere gevolgen behalve dat ik niet meer op die cassette kan opnemen?**
- A. Ja, er kunnen tevens geen nieuwe indexcodes meer worden gemarkeerd.
-
- V. **Tijdens het indexzoeken kan soms het programma dat ik wil bekijken niet worden gevonden. Waarom niet?**
- A. De indexcodes zijn mogelijk te dicht bij elkaar gemarkeerd.
-

OPNAME

- V. **Bij het voortzetten van een opname na een pauze, wordt het punt voor de pauze overlapt door het begin van de opname na de pauze. Waarom is dit?**
- A. Dit is normaal. De vervorming bij het pauze- en startpunt wordt zo verminderd.
-
- V. **Kan ik de videorecorder zo lang als ik wil in de opnamepauzefunctie laten?**
- A. Nee. De videorecorder wordt ter bescherming van de koppen automatisch na 5 minuten in de stopfunctie geschakeld.
-
- V. **Wat gebeurt er als het eind van de band tijdens opname wordt bereikt?**
- A. De videorecorder spoelt de band automatisch naar het begin terug.
-

TIMER-GESTUURDE OPNAME

- V. "⊙" en "⊖" blijven op het displaypaneel opgelicht. Is dit een probleem?
- A. Nee. Dit is normaal wanneer een programma timer-gestuurd wordt opgenomen.
-
- V. **Kan ik de timer programmeren tijdens het bekijken van een videocassette of een TV-uitzending?**
- A. Het beeld zal niet worden getoond omdat het in-beeldmenu op het scherm verschijnt. Het geluid blijft echter hoorbaar.
-
- V. **Is timer-gestuurde opname van een TV-programma in het jaar 2000 mogelijk?**
- A. Ja, u kunt ook dan de timer gebruiken.
-

LET OP:

Deze videorecorder bevat microcomputers. Externe elektronische ruis of interferentie heeft mogelijk een negatieve invloed op de werking. Schakel de videorecorder uit en trek de stekker van het netsnoer uit het stopcontact indien de videorecorder door externe invloeden niet juist functioneert. Wacht even en steek de stekker weer in het stopcontact en schakel de spanning in. Verwijder de cassette. Controleer de cassette en bedien het toestel als normaal.

VOORAANZICHT

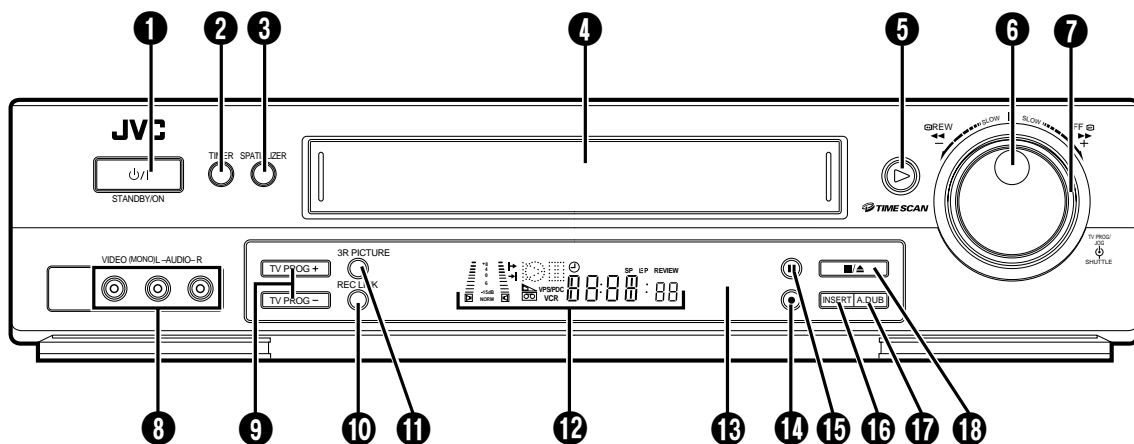

Bevestig de bijgeleverde verbindingsklemafdekking wanneer u de verbindingsklemmen van het voorpaneel niet gebruikt.

- | | |
|--|---|
| <ul style="list-style-type: none"> ❶ Spanningstoets (STANDBY/ON ψ/I) (☞ blz. 4) ❷ Timertoets (TIMER) (☞ blz. 27, 29) ❸ SPATIALIZER toets (☞ blz. 16) ❹ Cassettehouder ❺ Weergavetoets (PLAY) (☞ blz. 11) ❻ TV PROG schijf (☞ blz. 20)
JOG schijf (☞ blz. 12, 13) ❼ TIME SCAN SHUTTLE ring (☞ blz. 12)
(HR-DD858E/EH)
SHUTTLE ring (☞ blz. 13) (HR-J758E/EH) ❽ Video-/audio-ingangsaansluitingen (VIDEO/
AUDIO) (☞ blz. 38) ❾ TV-zendertoetsen (TV PROG +/-) (☞ blz. 20) ❿ REC LINK toets (☞ blz. 32) ⓫ 3R PICTURE toets (☞ blz. 14) | <ul style="list-style-type: none"> ❹ Displaypaneel (☞ blz. 60) ❻ Ontvangstvenster afstandsbedieningssignalen ❼ Opnametoets (RECORD) (☞ blz. 20) ❽ Pauzetoets (PAUSE) (☞ blz. 12, 13) ❾ Invoegmontage toets (INSERT) (☞ blz. 40)
(HR-DD858E/EH)
SP/LP bandsnelheidtoets (☞ blz. 20)
(HR-J758E/EH) ⓫ Audio-dubben toets (A. DUB) (☞ blz. 39)
(HR-DD858E/EH)
Displaytoets (DISPLAY) (☞ blz. 21)
(HR-J758E/EH) ⓫ Stop-/uitwerptoets (STOP/EJECT) (☞ blz. 11) |
|--|---|

ACHTERAANZICHT

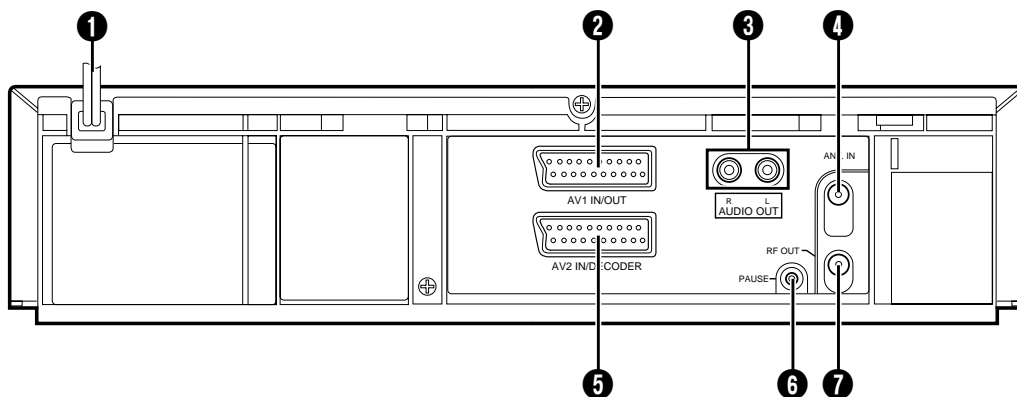

- ❶ Netsnoer (☞ blz. 3)
- ❷ AV1 in-/uitgangsaansluiting (AV1 IN/OUT) (☞ blz. 3, 36)
- ❸ Audio-uitgangsaansluitingen (AUDIO OUT L/R) (☞ blz. 44)
- ❹ Antenne-ingangsaansluiting (ANT.IN) (☞ blz. 3)
- ❺ AV2 ingang-/decoderaansluiting (AV2 IN/DECODER) (☞ blz. 37, 42, 43)
- ❻ Pauze-afstands aansluiting (PAUSE) (☞ blz. 38)
- ❼ RF uitgangsaansluiting (RF OUT) (☞ blz. 3)

DISPLAYPANEEL

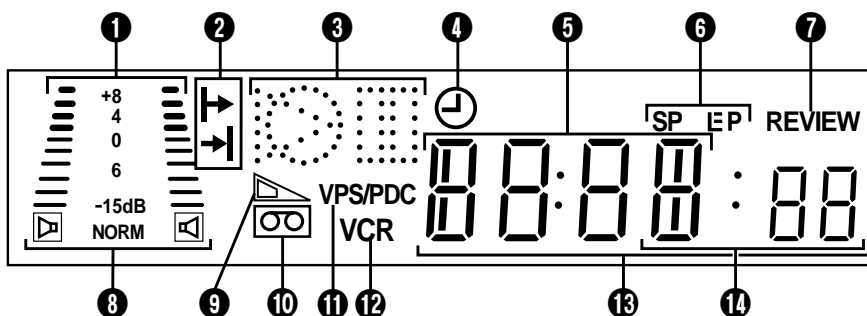

- ❶ B.E.S.T. beeldsysteemindicator (☞ blz. 24)
Audioniveau-indicator (☞ blz. 23)
- ❷ Programmatijdaanduidingen (☞ blz. 28)
- ❸ Tonen de symbolen van diverse functies
- ❹ "Timer" indicator (☞ blz. 27, 29)
- ❺ Kanaal/Klok display (☞ blz. 6)
- ❻ Bandsnelheidsindicatoren (☞ blz. 20)
EP is uitsluitend voor NTSC weergave.
- ❼ Direct bekijkenindicator (☞ blz. 15)
- ❽ Audiofunctie-indicator (☞ blz. 16)
- ❾ Resterende bandtijdindicator (☞ blz. 21)
- ❿ "Cassette geplaatst" indicator
- ⓫ VPS/PDC indicator (☞ blz. 27, 29)
- ⓬ VCR indicator (☞ blz. 21)
- ⓭ Teller/Resterende bandtijd display
- ⓮ Modedisplay (L-1, L-2 of F-1)

WEERGAVE: VOORWAARTS/ ACHTERWAARTSE ZOEKEN MET VARIABLE SNELHEID:		STILBEELD: SLOW-MOTION:	
		OPNAME:	
		OPNAMEPAUSE:	
AUDIO-DUBBEN*:			
AUDIO-DUBBEN PAUZE*:			
INVOEGMONTAGE*:			
PAUZE INVOEGMONTAGE*:			
AUDIODUBBEN INVOEGMONTAGE*:			
PAUZE AUDIODUBBEN INVOEGMONTAGE*:			

* Uitsluitend met de HR-DD858E/EH.

AFSTANDSBEDIENING

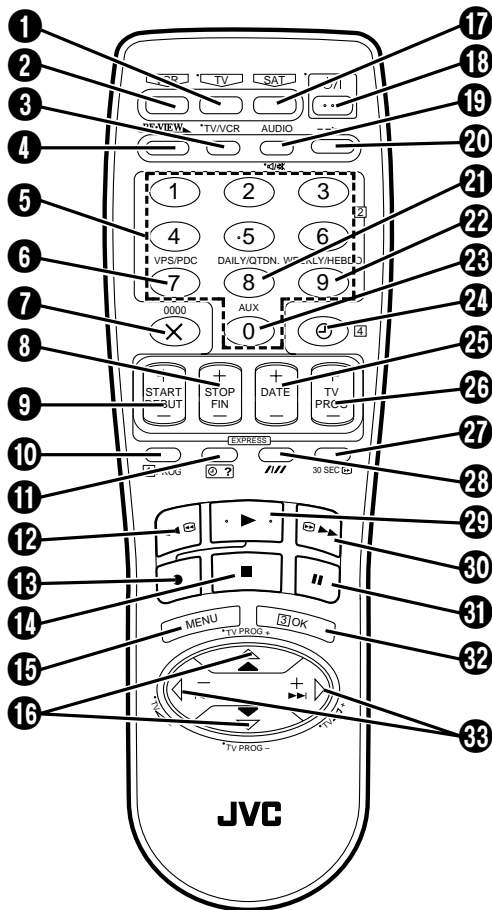

Toetsen met een kleine stip links van de naam kunnen tevens voor bediening van uw TV worden gebruikt. (☞ blz. 34)

- 1 TV-toets (☞ blz. 34)
- 2 Videorecordertoets (VCR) (☞ blz. 34)
- 3 TV/Videorecorder schakelaar (TV/VCR) (☞ blz. 21, 34)
- 4 Terugkijktoets (REVIEW) (☞ blz. 15)
- 5 Cijfertoetsen (NUMBER) (☞ blz. 20, 26)
- 6 VPS/PDC toets (☞ blz. 27, 29)
- 7 Annuleertoets (X) (☞ blz. 30)
- 8 Tellerterugsteltoets (0000) (☞ blz. 21)
- 8 Stop +/- toets (STOP +/-) (☞ blz. 28)
- 9 Start +/- toets (START +/-) (☞ blz. 28)
- 10 Programmeertoets (PROG) (☞ blz. 26)
- 11 Programma controlettoets (PHONO ?) (☞ blz. 30)
- 12 Terugspoeltoets (REW) (☞ blz. 11, 12, 13)
- 13 Opnametoets (RECORD) (☞ blz. 20)
- 14 STOP toets (☞ blz. 11, 20)
- 15 MENU toets (☞ blz. 7)
- 16 $\Delta \nabla$ toets (☞ blz. 4)
- 16 TV-zendertoetsen (TV PROG +/-) (☞ blz. 34)
- 17 SAT toets (☞ blz. 35)
- 18 Spanningstoets (STANDBY/ON \cup / \cap) (☞ blz. 4)
- 19 AUDIO toets (☞ blz. 16)
- 19 TV-dempingstoets (☞ blz. 34)
- 20 Displaytoets (DISPLAY) (☞ blz. 21)
- 21 Dagelijks toets (DAILY) (☞ blz. 27, 29)
- 22 Wekelijks toets (WEEKLY) (☞ blz. 27, 29)
- 23 AUX toets (☞ blz. 36)
- 24 Timertoets (☞ blz. 27, 29)
- 25 Datum +/- toets (DATE) (☞ blz. 28)
- 26 TV programma +/- toets (TV PROG) (☞ blz. 20)
- 27 Verspringtoets (30 SEC) (☞ blz. 15)
- 28 Springstoets (☞ blz. 14)
- 28 Bandsnelheidtoets (SP/LP) (☞ blz. 20)
- 29 Weergavetoets (PLAY) (☞ blz. 11)
- 30 Snel doorspoeltoets (FF) (☞ blz. 11, 12, 13)
- 31 Pauzetoets (PAUSE) (☞ blz. 12, 13)
- 32 Okay-toets (OK) (☞ blz. 5)
- 33 $\triangleleft \triangleright$ toets (☞ blz. 12, 13, 15)
- 33 TV-volumetoets (TV $\triangleleft \triangleright$ +/- toets) (☞ blz. 34)

Gebruik

Deze afstandsbediening is geschikt voor gebruik met deze videorecorder en tevens voor de basisfuncties van JVC TV's en satellietuners en TV's en satellietuners van andere merken. (☞ blz. 34, 35)

- Richt de afstandsbediening naar de sensor.
- Het maximale bereik van de afstandsbediening is ongeveer 8 meter.

OPMERKINGEN:

- *Let bij het plaatsen van de batterijen goed op dat deze in de juiste richting zoals in het vak aangegeven worden geplaatst.*
- *Verwijder de batterijen van de afstandsbediening indien deze niet juist functioneert. Wacht even, plaats de batterijen terug en probeer opnieuw.*

LET OP

De afstandsbediening kan naast de videorecorder ook enkele van uw TV en satellietunersfuncties bedienen.

- Om uw videorecorder in werking te stellen, dient u eerst de **VCR** toets in te drukken om de afstandsbediening op de videofunctie in te stellen.
- Om uw TV in werking te stellen, dient u eerst op de **TV** toets te drukken om de afstandsbediening op de TV functie in te stellen (☞ blz. 34).
- Om uw satellietuner in werking te stellen, dient u eerst de **SAT** toets in te drukken om de afstandsbediening op de satellietunerfunctie in te stellen (☞ blz. 35).

ALGEMEEN

Spanningsvereisten	: 220 – 240 V wisselstroom, 50/60 Hz
Stroomverbruik	
Spanning ingeschakeld	: 24 Watt
Spanning uitgeschakeld	: 5,5 Watt
Met energie- besparingsfunctie (uitsluitend met de HR-J758E en HR-DD858E)	: 3 Watt
Temperatuur	: 5°C tot 40°C (Tijdens gebruik) : -20°C tot 60°C (Opslag)
Gebruikspositie	: Uitsluitend horizontaal
Afmetingen (B x H x D)	: 400 x 94 x 347 mm
Gewicht	: 3,8 kg
Bandformaat	: VHS PAL-standaard
Maximale opnametijd (SP)	: 240 min. met E-240 videocassette
(LP)	: 480 min. met E-240 videocassette

VIDEO/AUDIO

Signaalsysteem	: PAL kleuren en CCIR monochroom signalen, 625 lijnen/50 velden
Opnamesysteem	: DA4 (Dubbel Azimut) koppen met schroefvormig aftaststelsel.
Signaal-tot-ruis verhouding	: 45 dB
Horizontale resolutie	: 250 lijnen
Frequentiebereik	: 70 Hz tot 10.000 Hz (normaal geluid) 20 Hz tot 20.000 Hz (Hi-Fi-geluid)
Ingang/Uitgang	: 21-pens Scart-aansluitingen: IN/OUT x 1, IN/DECODER x 1 RCA aansluitingen: VIDEO IN x 1, AUDIO IN x 1, AUDIO OUT x 1

TUNER/TIMER

Aantal voorkeuzezenders	: 99 posities (+AUX positie)
Afstemsysteem	: Frequentie-synthesized tuner
Kanaalbereik	: VHF 47 – 89 MHz 104 – 300 MHz 302 – 470 MHz UHF 470 – 862 MHz
Antenne-uitgang	: UHF kanalen 22 – 69 (Instelbaar)
Geheugenonder- steuningstijd	: Ca. 60 min.

TOEBEHOREN

Bijgeleverde toebehoren	: Antennekabel, Infrarood-afstandbediening, "R6" batterijen x 2, Verbindingsklemafdekking (voor verbindingsklemmen van het voorpaneel)
----------------------------	---

*De technische gegevens gelden voor de SP opnamesnelheid
tenzij anders aangegeven.*

Ontwerp en technische gegevens onder voorbehoud.

Automatische instelling - aan de hand van de aanduidingen op het displaypaneel

Met de functie voor automatisch instellen worden de tunerkanalen, de klok, gidsprogrammanummers en het videokanaal* automatisch ingesteld.

* Handig voor gebruikers van een RF-aansluiting.

CONTROLEER VOORDAT U START HET VOLGENDE:

- De TV-antenne is met de ANT.IN aansluiting op het achterpaneel van de videorecorder verbonden.
- De stekker van het netsnoer van de videorecorder is in een stopcontact gestoken.
- De videorecorder is uitgeschakeld.
- Batterijen zijn reeds in de afstandsbediening geplaatst.

1 Druk op $\psi/1$ (videorecorder/afstandsbediening)

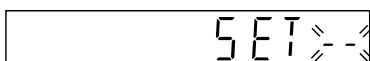

2 Druk op $\Delta\nabla$ (afstandsbediening) en kies het internationale telefoonnummer voor uw land.

(Voorbeeld) "DEUTSCHLAND" (Duitsland) is gekozen.

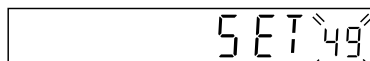

- Ga naar stap 3 indien u een andere code dan 32 (BELGIUM) of 41 (SUISSE) heeft gekozen.

Codes voor internationale telefoongesprekken

SUISSE	: 41	SUOMI	: 358
ITALIA	: 39	PORTUGAL	: 351
ESPAÑA	: 34	DEUTSCHLAND	: 49
BELGIUM	: 32	NORGE	: 47
NEDERLAND	: 31	SVERIGE	: 46
GREECE	: 30	DANMARK	: 45
OTHERS	: --	ÖSTERREICH	: 43

- Indien u 32 (BELGIUM) of 41 (SUISSE) heeft gekozen, moet u op **OK** (afstandsbediening) drukken en dan de taalcode kiezen door op $\Delta\nabla$ (afstandsbediening) te drukken. Ga vervolgens naar stap 3.

(Voorbeeld) "FRANCAIS" (Frans) is voor BELGIUM gekozen.

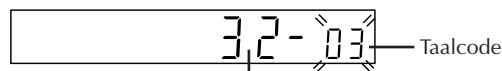

Codes voor internationale telefoongesprekken

Taalcode

ENGLISH	: 01	NEDERLANDS	: 06
DEUTSCH	: 02	SVENSKA	: 07
FRANCAIS	: 03	NORSK	: 08
ITALIANO	: 04	SUOMI	: 09
CASTELLANO	: 05	DANSK	: 10

3 Druk op **OK** (afstandsbediening). Druk **NIET** op een van de andere toetsen van de videorecorder of afstandsbediening voordat het displaypaneel het volgende wordt getoond.

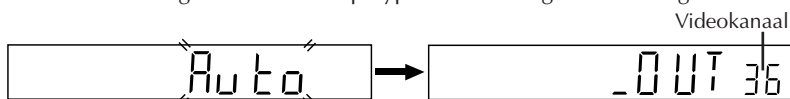

- Zie blz. 6 van de gebruiksaanwijzing indien "- -:" op het displaypaneel wordt getoond.

- Druk op **OK** als u de videorecorder via een RF-aansluiting aan uw TV heeft aangesloten om de Automatische Instelling te eindigen.
Om afbeeldingssignalen van die videorecorder te ontvangen, dient u uw TV op het videokanaal af te stemmen.
- Druk op **TV PROG** – totdat het displaypaneel "_OUT--" toont, als u de videorecorder via wisselstroomaansluiting aan uw TV heeft aangesloten om het videokanaal uit te zetten. Druk vervolgens op **OK** om de Automatische Instelling te eindigen.
Om afbeeldingssignalen van uw videorecorder te bekijken dient u uw TV op de AV-functie af te stellen.

* Nadat u de functie voor het automatisch instellen eenmaal heeft uitgevoerd, zal de videorecorder deze functie niet nogmaals uitvoeren, zelfs niet nadat het geheugen van de videorecorder werd gewist. Voer het instellen van de tuner (☞ blz. 46), klok (☞ blz. 54) en/of videokanaal (☞ blz. 45) als vereist uit.

ZIE BLZ. 4 IN DE GEBRUIKSAANWIJZING VOOR MEER INFORMATIE.

JVC

VICTOR COMPANY OF JAPAN, LIMITED

Free Manuals Download Website

<http://myh66.com>

<http://usermanuals.us>

<http://www.somanuals.com>

<http://www.4manuals.cc>

<http://www.manual-lib.com>

<http://www.404manual.com>

<http://www.luxmanual.com>

<http://aubethermostatmanual.com>

Golf course search by state

<http://golfingnear.com>

Email search by domain

<http://emailbydomain.com>

Auto manuals search

<http://auto.somanuals.com>

TV manuals search

<http://tv.somanuals.com>