

# JVC

LT-46S90BU  
LT-46DS9BU  
LT-42S90BU  
LT-42DS9BU  
LT-42S90WU  
LT-42DS9WU

WIDE LCD PANEL TV  
16:9 LCD TV  
TELEVISEUR A ECRAN LCD PANORAMIQUE  
BREEDBEELD LCD TV  
TELEVISOR CON PANEL LCD PANORÁMICO  
TV LCD WIDESCREEN  
NESTEKIDENÄYTÖLLÄ VARUSTETTU LAAJAKUVATELEVISIO  
WIDE-SCREEN LCD-TV  
BREDBILDS LCD-TV

INSTRUCTIONS  
BEDIENUNGSANLEITUNG  
MANUEL D'INSTRUCTIONS  
GEBRUIKSAANWIJZING  
MANUAL DE INSTRUCCIONES  
ISTRUZIONI  
KÄYTTÖOHJE  
INSTRUKTIONSBOG  
BRUKSANVISNING

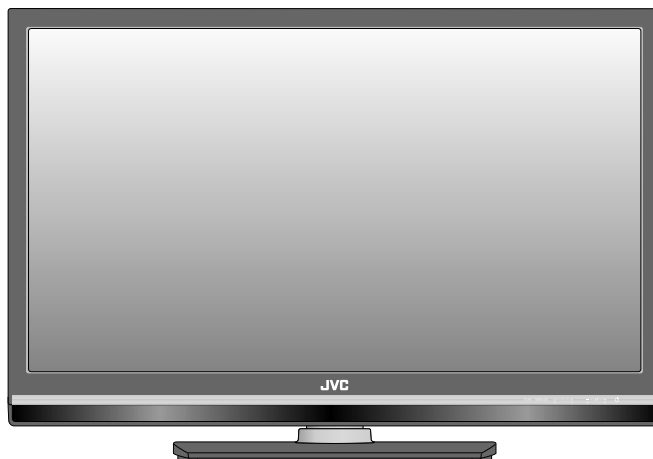

LT-46DS9BU



**HD**  
ready  
1080p

**HDMI™**  
HIGH DEFINITION MULTIMEDIA INTERFACE

**MAXX**  
Base

*DynaPix* **HD**

ENGLISH  
DEUTSCH  
FRANÇAIS  
NEDERLANDS  
CASTELLANO  
ITALIANO  
SUOMI  
DANSK  
SVENSKA



# MANUEL D'INSTRUCTIONS

LT-46S90BU  
LT-42S90BU  
LT-42S90WU  
(S90)

- Les S90 ne prennent pas en charge les chaînes numériques (télédiffusion terrestre numérique (DVB-T)). Pour visionner des chaînes numériques, un syntoniseur compatible pour télédiffusion terrestre numérique (DVB-T) est requis.

LT-46DS9BU  
LT-42DS9BU  
LT-42DS9WU  
(DS9)

**DVB**<sup>®</sup>  
Digital Video  
Broadcasting

Trade Mark of the DVB Digital Video Broadcasting  
Project (1991 to 1996) Number : 5225, 5226, 5809

Pour les DS9, un manuel "REGARDER DES CANAUX NUMÉRIQUES" est fourni séparément.

Veillez vous y reporter si vous visionnez des chaînes numériques.

Avant de lire le manuel fourni séparément  
Veillez lire la section "Avertissement", (P. 2), dans le manuel, et vous assurer de comprendre comme utiliser le téléviseur de façon sécuritaire. Par la suite, suivez les directives de la section "Mise en route", (P. 8 - 12, P. 14 - 17), pour raccorder les antennes et les autres appareils externes au téléviseur et pour configurer les paramètres de ce dernier.



## Informations relatives à l'élimination des appareils et des piles usagés, à l'intention des utilisateurs

FRANÇAIS

### [Union européenne]

Si ces symboles figurent sur un appareil électrique/électronique ou une pile, cela signifie qu'ils ne doivent pas être jetés comme déchets ménagers à la fin de leur cycle de vie. Ces produits devraient être amenés aux centres de pré-collecte appropriés pour le recyclage des appareils électriques/électroniques et des piles pour traitement, récupération et recyclage, conformément à la législation nationale et la Directive 2002/96/EC et 2006/66/EC.



### Produits



### Pile

### Notification:

La marque Pb en dessous du symbole des piles indique que cette pile contient du plomb.

En traitant ces produits d'une manière correcte, vous contribuez à la conservation des ressources naturelles et à la prévention d'effets négatifs éventuels sur l'environnement et la santé humaine, pouvant être causés par une manipulation inappropriée des déchets de ces produits.

Pour plus d'informations sur les centres de pré-collecte et de recyclage de ces produits, contactez votre service municipal local, le service d'évacuation des ordures ménagères ou le magasin dans lequel vous les avez achetés.

Des amendes peuvent être infligées en cas d'élimination incorrecte de ces produits, conformément à la législation nationale.

### [Utilisateurs professionnels]

Si vous voulez jeter ce produit, visitez notre page Web, [www.jvc-europe.com](http://www.jvc-europe.com), afin d'obtenir des informations sur son recyclage.

### [Pays ne faisant pas partie de l'Union européenne]

Ces symboles ne sont reconnus que dans l'Union européenne. Si vous voulez jeter ces produits, veuillez respecter la législation nationale ou les autres règles en vigueur dans votre pays pour le traitement des appareils électriques/électroniques et des piles usagés.

Cher(e) client(e),

Cet appareil est conforme aux directives et normes européennes en vigueur concernant la compatibilité électromagnétique et à la sécurité électrique.

Représentant européen de la société Victor Company of Japan, Limited :

JVC Technical Services Europe GmbH

Postfach 10 05 04

61145 Friedberg

Allemagne

FRANÇAIS

IMPORTANT

PREPARATION

UTILISATION

RÉGLAGE

PROBLEMES?

# Avertissement

Veillez respecter les instructions ci-dessous

2

## Suivez les instructions du présent manuel pour le réglage du téléviseur!

- Raccordez à une prise secteur de 220 - 240 V, 50 Hz CA uniquement.

## Laissez suffisamment d'espace pour pouvoir insérer et retirer facilement la fiche d'alimentation!

### Placez le téléviseur le plus près possible de la prise!

- Même si l'éclairage LED du téléviseur est éteint, l'alimentation principale n'est pas coupée, à moins que le cordon d'alimentation ne soit débranché. La mise sous et hors tension principale de ce téléviseur se fait en insérant ou en retirant la fiche d'alimentation.

### Ne coupez et n'endommagez jamais le cordon d'alimentation!

- Si la fiche d'alimentation n'est pas du bon type, ou si le cordon d'alimentation est trop court, utilisez un adaptateur ou un câble de rallonge adéquats. (Demandez conseil à votre revendeur).

## Débranchez le cordon d'alimentation si vous pensez ne pas utiliser le téléviseur pendant plusieurs jours!

- Les boutons de mise sous tension de la télécommande et du téléviseur ne permettent pas d'éteindre complètement le téléviseur. (Prenez les dispositions adéquates pour les personnes alitées).

- Pour de plus amples informations sur l'installation, l'utilisation et la sécurité  
➔ Demandez conseil à votre revendeur

## Ne pas laisser tomber le téléviseur!

- Ne pas s'accouder ni laisser les enfants se pendre au téléviseur. Le téléviseur pourrait tomber et provoquer des blessures.
- Le trou à l'arrière du pied permet d'empêcher la télévision de tomber. (P. 8)

## Élimination du téléviseur!

- Suivez les instructions dans "Informations relatives à l'élimination des appareils et des piles usagés, à l'intention des utilisateurs" (P. 1).



## N'essayez jamais de réparer le téléviseur vous-même!

➔ Si le problème ne peut être résolu à l'aide des conseils de la section "Guide de dépannage" (P. 32) débranchez le cordon d'alimentation et faites appel à votre revendeur.

## Si le téléviseur est endommagé ou se comporte de manière étrange, cessez immédiatement de l'utiliser!

➔ Débranchez le cordon d'alimentation et faites appel à votre revendeur.

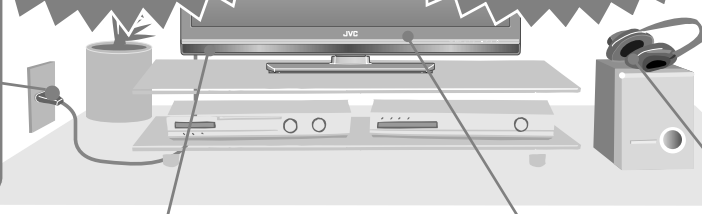

## Ne placez jamais rien sur le téléviseur!

- Ne posez jamais de liquides, flammes nues, vêtements, papiers, etc. sur le téléviseur. Ce pourrait être cause d'incendie.



## Maintenez le téléviseur à l'abri de la pluie et de l'humidité!

- Pour éviter tout risque d'incendie ou de choc électrique, ne laissez jamais de liquide pénétrer dans l'appareil.



## N'insérez jamais d'objets dans les ouvertures du coffret!

- Vous risqueriez de vous électrocuter. Soyez prudent lorsque des enfants sont à proximité.



## N'obstruez jamais les orifices de ventilation!

- Cela peut être cause de surchauffe ou d'incendie.

## N'utilisez jamais de casque à un volume élevé!

- Cela peut endommager votre ouïe.

## Manipuler le téléviseur de façon à ne pas égratigner l'écran!

- Ne pas toucher l'écran pendant le transport du téléviseur.

## Ne pas porter le téléviseur à vous seul!

- Afin d'éviter tout accident, le téléviseur doit être porté par deux personnes ou plus.



# Pour régler votre téléviseur

Lisez "Mise en route" (P. 8 - 17).

Les principales descriptions se trouvent dans les pages suivantes.

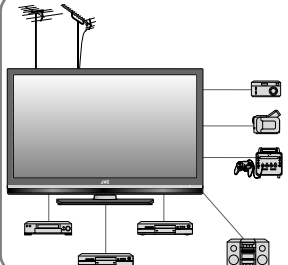

Branchement d'appareils externes et de l'antenne

Choix d'une connexion vidéo

PAGE 9      PAGE 12

PAGE 10

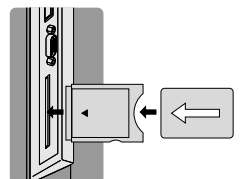

Chaînes payantes (DS9 seulement)

PAGE 8

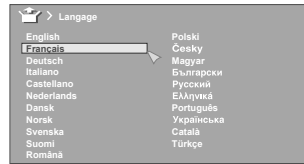

Réglages initiaux

Modification des chaînes analogiques

(S90) (DS9)

PAGE 13      PAGE 14

PAGE 16

- Si vous souhaitez modifier les chaînes numériques, voir "Editer les chaînes (Editer la liste de prog.)" (P. 9) sur le manuel distinct "REGARDER DES CANAUX NUMÉRIQUES". (DS9 seulement)

# Table des matières

Télédiffusion terrestre analogique (VHF / UHF) et télévision par câble analogique

- ➔ Canaux analogiques
- Télédiffusion numérique terrestre (DVB-T)
- ➔ Canaux numériques (DS9 seulement)

Avant toute chose! ● Avertissement ..... 2

Mise en route ● Télécommande ..... 4  
● Noms et fonctions des pièces ..... 6  
● Mise en route ..... 8

Essays ● Votre nouveau téléviseur! ..... 18  
● Chaînes analogiques ..... 19  
● Télétex ..... 20  
● Vidéos / DVD ..... 21

Essayer les fonctions avancées ● Fonctions utiles ..... 22

Personnalisation ● Configuration de votre télécommande ..... 24  
● Personnalisation du téléviseur ..... 26  
● Réglage de l'image ..... 26  
● Fonctions (sous-menu) ..... 27  
● Réglage du Son ..... 28  
● Autres Réglages ..... 29  
● Installation ..... 30

En cas de problèmes ● Guide de dépannage ..... 32  
● Informations techniques ..... 34  
● Liste "CH/CC" ..... 35  
● Spécifications ..... 36

## DS9 seulement: REGARDER DES CANAUX NUMÉRIQUES (Manuel donné séparément)

● Canaux numériques ..... 2 ● Guide de dépannage ..... 16  
● Utilisation de l'EPG ..... 6 ● Informations techniques ..... 17  
● Réglage de l'audio ..... 8



# Télécommande

On trouvera ci-dessous les explications relatives aux boutons de la télécommande.

La télécommande peut être configurée pour faire fonctionner jusqu'à quatre appareils différents en changeant tout simplement le code. "Configuration de votre télécommande" (P. 24)



Suppression du son.



Allumer / fermer (mettre en veille) le téléviseur.



Entrer le numéro / la page du canal.



Informations sur la chaîne. "Chaînes analogiques" (P. 19)



Visionner une vidéo, etc. "Vidéos / DVD" (P. 21)



Touches de couleur:

Sélectionner une page pendant l'affichage en télétexte.

Utiliser les fonctions dans les menus.



Alternier entre "TV / STB / DVD / AUDIO". (P. 24)



Retour au mode téléviseur. (S90 seulement)



Commutateur chaînes numériques /analogiques. (DS9 seulement)



Affichage du menu à l'écran. "Personnalisation du téléviseur" (P. 26)



Sélection et confirmation des paramètres dans les menus.



Changement de chaîne / page.



Réglage du volume.



Affichage du télétexte. "Télétexte" (P. 20)



Vers chaîne précédente.



Maintenir la page active pendant l'affichage en télétexte. (P. 21)



S90

**\* La télécommande pour LT-46S90BU et LT-42S90BU est noire.**



Afficher votre liste de favoris pendant l'affichage en télétexte. (P. 20)



Afficher les informations cachées pendant l'affichage en télétexte. (P. 21)



Afficher les informations cachées pendant l'affichage en télétexte. (P. 21)  
Alternier entre TV / Radio en regardant les chaînes numériques. (DS9 seulement)



Agrandir le texte en affichage télétexte. (P. 21)



Agrandir le texte en affichage télétexte. (P. 21)  
Afficher le Guide des programmes électroniques en regardant des chaînes numériques. (DS9 seulement)



Choisissez une chaîne parmi vos favoris pendant l'affichage des chaînes analogiques. (P. 19)

Afficher les pages secondaires pendant l'affichage en télétexte. (P. 20)



Enregistrer votre liste de favoris pendant l'affichage en télétexte. (P. 20)



Passer brièvement du mode télétexte au mode télévision en affichage de télétexte. (P. 21)



Afficher la page d'index pendant l'affichage en télétexte. (P. 21)



Afficher la page d'index pendant l'affichage en télétexte. (P. 21)  
Voir les sous-titres pendant le visionnement des chaînes numériques. (DS9 seulement)



Modifier le format d'image. (P. 22)



Allumer "3D Cinema Sound". (P. 22)



Changer le mode son ou la langue. (P. 23)  
Changer la langue en regardant des chaînes numériques. (DS9 seulement)



Régler le programmateur de veille. (P. 23)

#### Remarque

- Pour les boutons pouvant être utilisés pour faire fonctionner d'autres appareils, voir "Configuration de votre télécommande" (P. 24).
- Pour en savoir davantage sur l'utilisation de la télécommande pendant le visionnement de chaînes numériques, reportez-vous au manuel distinct "REGARDER DES CANAUX NUMÉRIQUES". (DS9 seulement)

★ La télécommande pour LT-46DS9BU et LT-42DS9BU est noire.



DS9



## Noms et fonctions des pièces

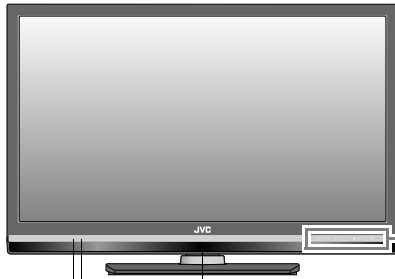

Capteur de la télécommande

Capteur Eco

→ "Qu'est-ce que le "Mode Eco"?" (P. 34)

Eclairage LED

MARCHE: allumé

ARRÊT: éteint

- Lorsque "Eclairage LED" est réglé à "Non", l'éclairage LED ne s'allume pas. → "Eclairage LED" (P. 29)
- L'éclairage LED clignotera avant que la minuterie "Enregistrer" ne s'active. Lorsque la minuterie "Enregistrer" est en cours, l'éclairage LED s'allume même si le téléviseur est éteint (veille). Pour les détails, voir "Programmer" (P. 11) sur le manuel "REGARDER DES CANAUX NUMÉRIQUES" fourni séparément. (DS9 seulement)

### Remarque

- Retirer les films de protection collés au fini lustré du téléviseur après que l'appareil ait été placé correctement. (P. 7)

## Changez l'orientation du téléviseur

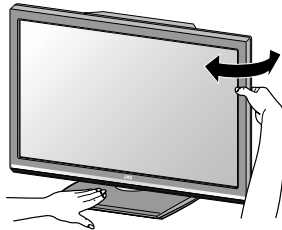

## Panneau à capteur tactile

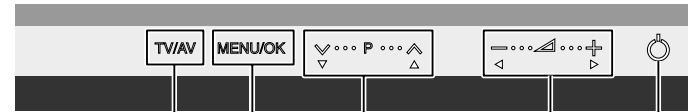

Changer la chaîne.

Volume

Menu opération.

Allumer / fermer (mettre en veille) le téléviseur.

Basculer vers une entrée externe. (P. 21)

Commutateur chaînes numériques / analogiques. (DS9 seulement) (P. 21)

- Touchez le nom de la fonction pour exécuter cette fonction

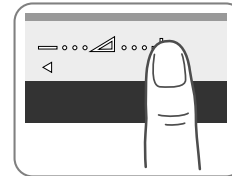

- Vous entendrez un bip si vous avez appuyé correctement sur le bouton.

- Utiliser les menus

**MENU/OK** Utilisez comme bouton "MENU" ou "OK".

**▼ P ▲** Utilisez comme boutons "▼" et "▲".

**◀ ▶** Utilisez comme boutons "◀" et "▶".

- Pour en savoir plus sur les opérations du menu, reportez-vous à "Personnalisation du téléviseur" (P. 26).

- Si l'écran fige, touchez en même temps "TV/AV" et "MENU/OK" sur le panneau à capteur tactile de la télévision pendant un minimum de trois secondes. (DS9 seulement)



## Fixer le pied à la télévision

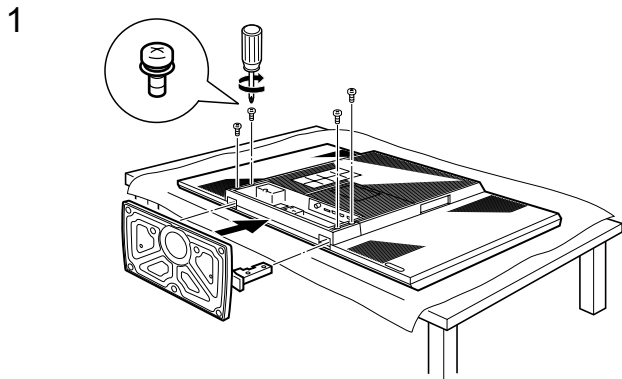

Pour prévenir les rayures sur le panneau, placez une pièce de tissu doux sous la télévision, sur une plate-forme égale.

2

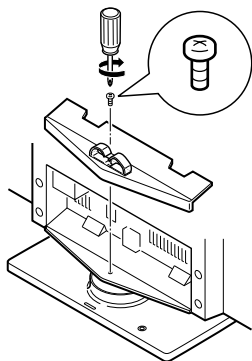

## Si vous fixez la télévision au mur

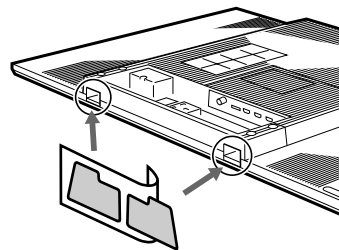

Scellez les deux trous au bas de la télévision au moyen des plaques (fournies). Enlevez les films protecteurs des plaques. Puis enlevez les plaques de sur le papier et collez-les sur les trous.

## Manipulation du fini lustré du téléviseur

**Faites attention lorsque vous manipulez le fini lustré du téléviseur**

Le fini lustré du téléviseur s'érafle facilement.

- Des couches de protection ont été collées sur ce fini lustré afin de prévenir les éraflures. Retirez ces couches après avoir placé correctement le téléviseur.
- Si le fini lustré se salit, enlevez d'abord la poussière. Passez ensuite avec le torchon fourni avec délicatesse. Si vous omettez d'enlever la poussière d'abord, ou si vous frottez trop fort sur le fini lustré, ou si vous utilisez un torchon autre que celui fourni, vous pourriez érafler le fini.

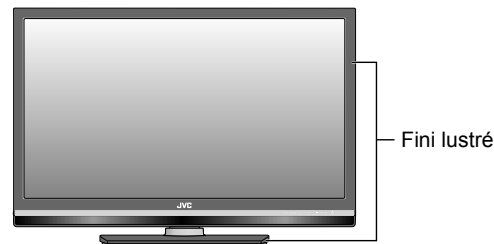

# Mise en route

Lisez P. 9 - 17 dans le présent manuel pour régler votre téléviseur.

## Vérification des accessoires



Télécommande  
S90: RM-C1932  
DS9: RM-C1931



Piles "AAA/R03"  
(Pour vérifier le bon  
fonctionnement du téléviseur)



Chiffon  
(pour obtenir des détails  
sur la manière d'utiliser le  
chiffon, référez-vous à la  
P. 7).

### AVERTISSEMENT:

Les piles ne doivent pas être  
exposées à une chaleur excessive  
telle que la lumière du soleil, un  
feu ou quelque chose de similaire.

- Le pied, l'emballage du pied, les vis et les plaques sont aussi inclus. Pour en savoir plus, reportez-vous à la page 7.

## Installez votre téléviseur

Suivez les instructions à la page 7 pour fixer le pied (fourni) à la télévision.

- Placez la télévision sur une surface plane et stable.
- Raccordement au secteur
- Raccordez le cordon d'alimentation à une prise secteur de 220 - 240 V, 50 Hz CA uniquement.
- Pour fixer le téléviseur au mur, utilisez le support optionnel de montage JVC mural
- Faites appel à un technicien qualifié.
- Reportez-vous aux procédures de montage décrites dans le manuel fourni.
- JVC décline toute responsabilité en cas de dommages dus à un montage incorrect.
- Trous de fixation de l'unité de fixation murale:  
M6 x 4, 400 mm x 200 mm  
La profondeur du trou de vis est de 10 mm à partir de la surface du téléviseur.
- Scellez les deux trous au bas de la télévision au moyen des plaques (fournies). (P. 7)
- Installation
  - Pour éviter tout risque de surchauffe, veillez à laisser suffisamment d'espace autour du téléviseur.
  - Pour empêcher la télévision de tomber, enflez la sangle par le trou à l'arrière du pied et fixez-le à l'étagère, etc.

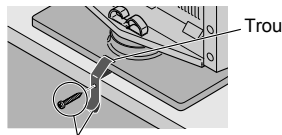
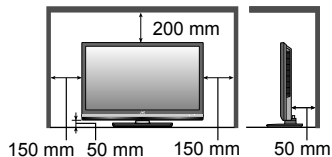

Sangle et vis (non fourni)

## Insérez les piles

Utilisez deux piles sèches "AAA/R03". Insérez les piles par l'extrémité  $\ominus$ , en veillant à respecter les polarités  $\oplus$  et  $\ominus$ .

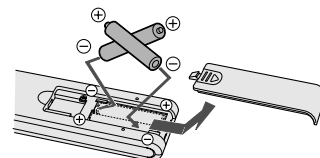

## Chaînes numériques payantes (DS9 seulement)

Prenez d'abord un abonnement auprès d'une société de radiotélévision. Celle-ci vous fera parvenir une Smart Card (B). Vous devrez peut-être aussi acheter un module d'accès conditionnel (A) en plus de la Smart Card. Renseignez-vous auprès de la société de radiotélévision ou de votre revendeur.

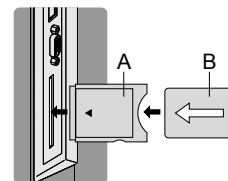

- Débranchez le cordon d'alimentation
- Insérez "B" dans "A".
- Insérez "A".
- Reconnectez le cordon d'alimentation et allumez le téléviseur.
- Effectuez les réglages nécessaires en utilisant "Interface commune".

➔ **REGARDER DES CANAUX NUMÉRIQUES  
"Interface commune" (P. 13)**

- Il n'est pas possible de regarder les chaînes payantes.

## Raccordement d'appareils externes

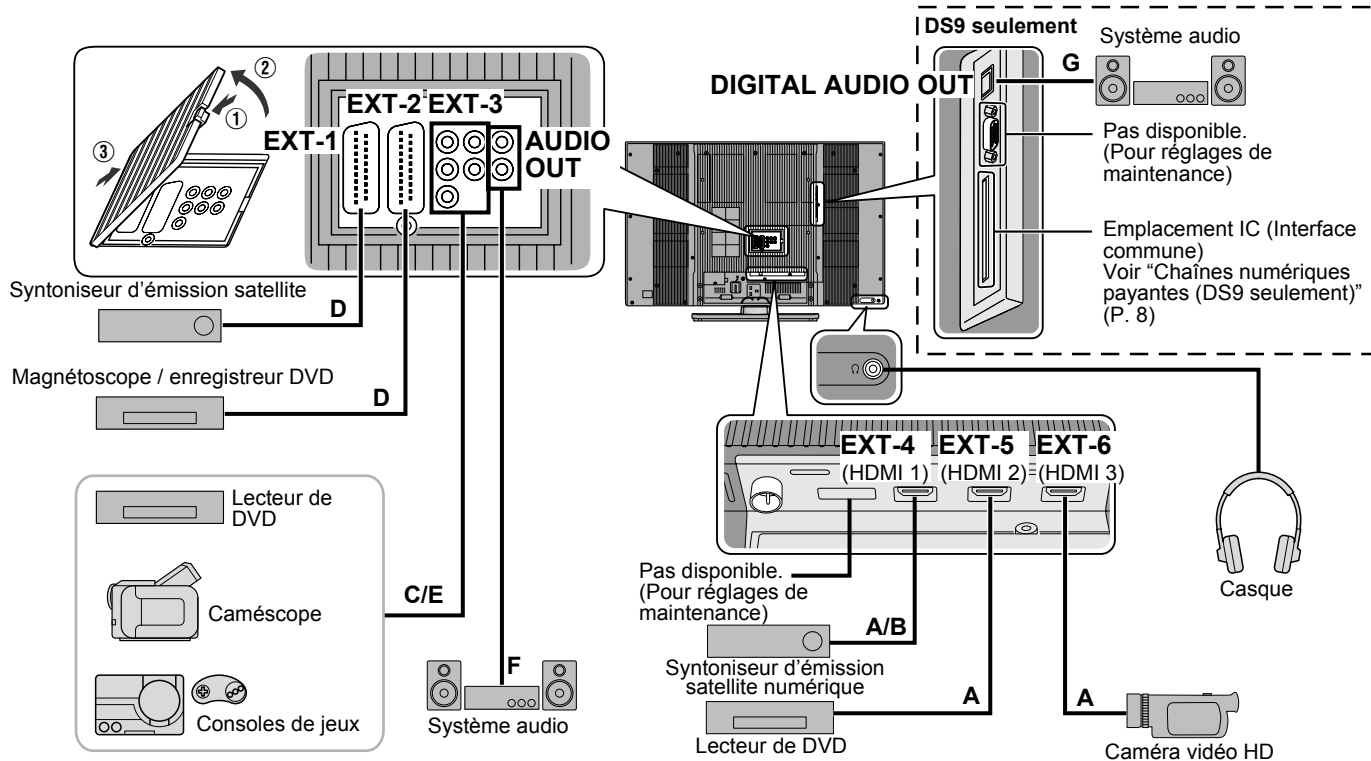

Assurez-vous que tous les appareils et que le téléviseur sont éteints.  
Les noms des appareils dans l'illustration suivante sont donnés à titre d'exemple.  
Les lettres de l'alphabet A, B, C, D, E, F et G indiquent le type de connexions. Voir  
P. 10 - 11 pour trouver les meilleures connexions possibles avec vos appareils.







### Choisissez votre meilleure connexion

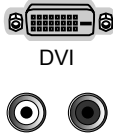
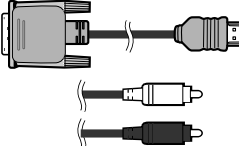
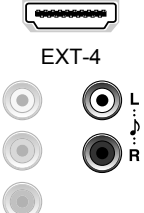
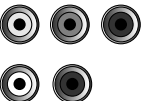
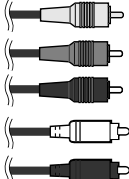
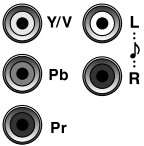

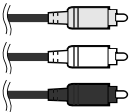
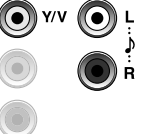

Vous pouvez connecter votre télévision à d'autres appareils, de différentes manières. Cherchez vos appareils et choisissez la meilleure connexion. Lisez aussi "Remarques" avant l'utilisation.

Ne changez aucun des paramètres de menu avant de compléter les "Paramètres initiaux" (P. 13). Sinon, les "Paramètres initiaux" ne seront pas chargés automatiquement.

Qualité d'image	Autres appareils	Raccord des câbles	Raccordez votre téléviseur	Signaux disponibles	Remarques
Le meilleur ↑	 HDMI	 Câble HDMI	 EXT-4 EXT-5 EXT-6	Entrée <ul style="list-style-type: none"> <li>● HDMI (numérique)                             <ul style="list-style-type: none"> <li>SD: 576i (625i), 480i (525i)</li> <li>ED: 576p (625p), 480p (525p)</li> <li>HD: 1080i (1125i), 1080p (1125p) / 24 Hz, 1080p (1125p) / 50 Hz, 1080p (1125p) / 60 Hz, 720p (750p)</li> </ul> </li> <li>● Audio G/D</li> </ul>	S'il n'y a pas de son, changer le "Réglage audio HDMI-1" (P. 30).
	 DVI  Audio	 Câble DVI-HDMI, Câble audio	 EXT-4  EXT-3: prises G et D	Entrée <ul style="list-style-type: none"> <li>● DVI (numérique)                             <ul style="list-style-type: none"> <li>ED: 576p (625p), 480p (525p)</li> <li>HD: 1080i (1125i), 1080p (1125p) / 24 Hz, 1080p (1125p) / 50 Hz, 1080p (1125p) / 60 Hz, 720p (750p)</li> </ul> </li> <li>● Audio G/D (analogique)</li> </ul>	S'il n'y a pas de son, changer le "Réglage audio HDMI-1" (P. 30).
Meilleur ↑	 Composant vidéo et audio	 Câble du composant vidéo, Câble audio	 EXT-3	Entrée <ul style="list-style-type: none"> <li>● Composant (analogique)                             <ul style="list-style-type: none"> <li>SD: 576i (625i), 480i (525i)</li> <li>ED: 576p (625p), 480p (525p)</li> <li>HD: 1080i (1125i), 720p (750p)</li> </ul> </li> <li>● Audio G/D (analogique)</li> </ul>	Changez le paramètre EXT-3 en passant de " " (composite) à " " (composant). (P. 31)

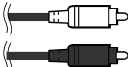
D	 <b>PERITEL</b> (euroconnecteur)	 <b>Câble PERITEL</b>	 <b>EXT-1</b>	<b>Entrée</b> <ul style="list-style-type: none"> <li>● Vidéo composite (analogique)</li> <li>● Entrée RVB (analogique)</li> <li>● Audio G/D (analogique)</li> </ul> <b>Sortie</b> <ul style="list-style-type: none"> <li>● Sortie TV analogique (vidéo composite et audio G/D) (analogique)</li> </ul>	
			 <b>EXT-2</b>	<b>Entrée</b> <ul style="list-style-type: none"> <li>● Vidéo composite (analogique)</li> <li>● S-Vidéo (analogique)</li> <li>● Audio G/D (analogique)</li> </ul> <b>Sortie</b> <ul style="list-style-type: none"> <li>● Sortie de repiquage (vidéo composite et audio G/D) (analogique)</li> </ul>	Si vous voulez entrer le signal S-Vidéo, changez le "Ext Réglages". (P. 31)
E	 <b>Vidéo et audio</b>	 <b>Câble vidéo et audio</b>	 <b>EXT-3: prises V, G, D</b>	<b>Entrée</b> <ul style="list-style-type: none"> <li>● Vidéo composite (analogique)</li> <li>● Audio G/D (analogique)</li> </ul>	Changez le paramètre EXT-3 en passant de " " (composant) à " " (composite). (P. 31)

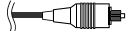
Bon

	Système audio	Raccord des câbles	Raccordez votre téléviseur	Signaux disponibles	Remarques
F	 <b>Entrée audio</b>	 <b>Câble audio</b>	 <b>AUDIO OUT</b>	<b>Sortie</b> <ul style="list-style-type: none"> <li>● Audio G/D (analogique)</li> </ul>	Vous ne pouvez pas écouter le son à partir d'un dispositif avec raccord A et B.
G	 <b>Entrée optique</b>	 <b>Câble audio optique</b>	 <b>DIGITAL AUDIO OUT (DS9 seulement)</b>	<b>Sortie</b> <ul style="list-style-type: none"> <li>● Audio (numérique) (signal 16 bits linéaire PCM ou Dolby Digital)</li> </ul> "Dolby" et le symbole du double D sont des marques de commerce de Dolby Laboratories.	Il n'est pas possible d'obtenir du son à partir des chaînes analogiques et des appareils externes.  Voir "Sortie "Dolby Digital" sur la borne DIGITAL AUDIO OUT" (P. 18) sur le manuel "REGARDER DES CANAUX NUMÉRIQUES" fourni séparément.

Raccordement de l'antenne

Raccordement de l'antenne

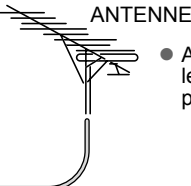
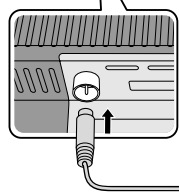
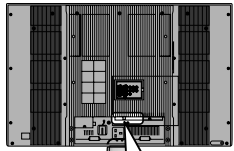

- Après avoir branché toutes les connexions, branchez la prise au secteur.

Brancher un magnétoscope / graveur DVD

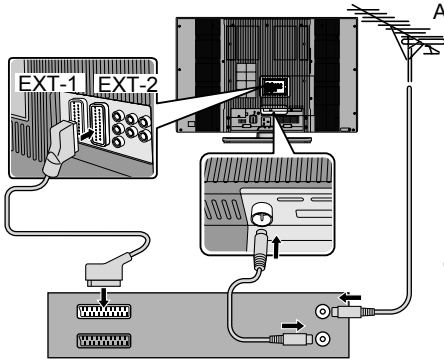

- Après avoir branché toutes les connexions, branchez la prise au secteur.

Magnétoscope / enregistreur DVD

Alimentation pour antenne intérieur (DS9 seulement)

Lorsque vous utilisez une antenne d'intérieur demandant une alimentation externe, réglez "Alimentation antenne" sur "Marche" à l'étape 3 de "Paramètres initiaux" (P. 14). Le téléviseur assure une alimentation c.c. de 5 V, 50 mA (max.) sur la prise de l'antenne à travers le câble vers l'antenne.

- Alimenter en énergie électrique des antennes d'intérieur ou d'extérieur qui ne demandent pas de source électrique externe peut endommager l'antenne. Si vous ne savez pas si votre antenne requiert une alimentation externe, sélectionnez "Arrêt".
- Branchez l'antenne directement sur le téléviseur. Lorsqu'un appareil d'enregistrement est raccordé à votre antenne et à votre téléviseur, l'antenne ne peut pas être alimentée.
- L'antenne n'est souys alimentation que lorsque le téléviseur est allumé.
- Vous pourrez changer le paramètre "Alimentation antenne" plus tard. Pour les détails, voir "Alimentation antenne" (P. 13) sur le manuel "REGARDER DES CANAUX NUMÉRIQUES" fourni séparément.

## Paramètres initiaux (S90)

Les paramètres initiaux sont automatiquement lancés quand le téléviseur est allumé la première fois. Suivez les instructions à l'écran pour effectuer les réglages.

### 1 Allumer

- Si la télécommande ne fonctionne pas, confirmez que vous êtes bien en mode "TV".

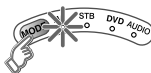

### 2 Lancer les paramètres initiaux



- Si le logo JVC ne s'affiche pas, voir "Pour effectuer les paramètres initiaux à nouveau" (P. 15).

### 3 Sélectionnez une langue

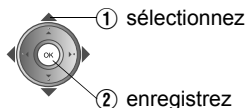

- Ecran précédent → **BACK**

- Quitter → **MENU**

- Pour effectuer les paramètres initiaux à nouveau  
Prenez note que d'effectuer les paramètres initiaux à nouveau aura pour effet que tout réglage afférent aux canaux sera perdu. Appuyez sur le bouton "MENU" pour afficher le menu; appuyez ensuite sur le bouton "1", et maintenez-la enfoncée pendant au moins trois secondes pour débiter les paramètres initiaux.

- Si vous souhaitez faire des changements plus tard  
→ "Langage" et "Auto" (P. 30)

### 4 Sélectionnez le pays d'installation

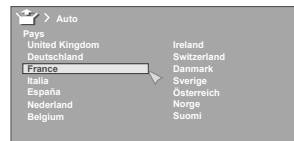

- Si le pays que vous voulez sélectionner n'est pas disponible, appuyez sur le bouton jaune pour contrôler la page suivante.

### 5 Enregistrez automatiquement les chaînes

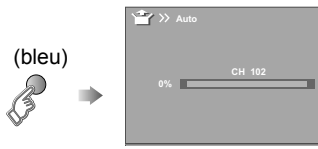

(bleu)



- Si "ACI Départ" s'affiche, lancez ACI. Les chaînes câblées seront rapidement enregistrées. Pour les détails, voir "Qu'est-ce que l' "ACI" (Automatic Channel Installation)?" (P. 34).

### 6 Contrôlez les chaînes enregistrées

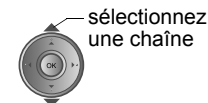
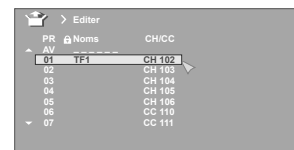

- Pour modifier les chaînes  
→ "Modification des chaînes analogiques" (P. 16)

### 7 Fin



## Paramètres initiaux (DS9)



Les paramètres initiaux sont automatiquement lancés quand le téléviseur est allumé la première fois. Suivez les instructions à l'écran pour effectuer les réglages.

### 1 Allumer



- Si la télécommande ne fonctionne pas, confirmez que vous êtes bien en mode "TV".

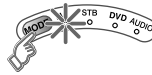

### 2 Lancer les paramètres initiaux



- Si le logo JVC ne s'affiche pas, voir "Pour effectuer les paramètres initiaux à nouveau" (P. 15).

### 3 Réglage des chaînes numériques

- 1 Sélectionner une langue pour les affichages à l'écran et les menus DTV.



① sélectionnez

② enregistrez

- 2 Sélectionnez le pays d'installation. Les chaînes numériques qu'il est possible de recevoir diffèrent selon le réglage "Pays".



① sélectionnez

② enregistrez

- 3 Confirmez que l'alimentation de l'antenne est bien sur "Arrêt". Sélectionnez "Marche" uniquement si vous utilisez une antenne avec alimentation externe. (P. 12)

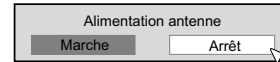

- 4 Enregistrez les chaînes numériques

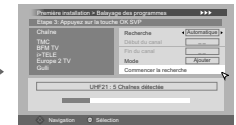
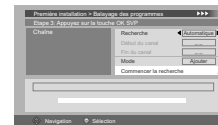

- Si "Pas de chaîne trouvée!" s'affiche, appuyez sur le bouton "OK" pour procéder à l'étape suivante et compléter le paramétrage. Voir ensuite "Aucune chaîne numérique" (P. 15).
- Vous pouvez éditer les chaînes numériques après les paramètres initiaux. Pour les détails, voir "Editer les chaînes (Editer la liste de prog.)" (P. 9) sur le manuel "REGARDER DES CANAUX NUMÉRIQUES" fourni séparément.
- Certaines chaînes numériques ne peuvent pas être vus sur ce téléviseur. Pour les détails, consultez la page 17 sur le manuel "REGARDER DES CANAUX NUMÉRIQUES" fourni séparément.
- Pour des renseignements sur les choix de pays et de langues disponible selon vos réglages de chaînes numériques, consultez la page 1 sur le manuel "REGARDER DES CANAUX NUMÉRIQUES" fourni séparément.



## 4 Confirmer la langue pour les menus (excluant les menus DTV)

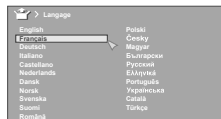

- Si vous voulez changer la langue, sélectionnez une langue et appuyez sur le bouton "OK".

## 5 Réglez les chaînes analogiques

### 1 Enregistrez les chaînes analogiques

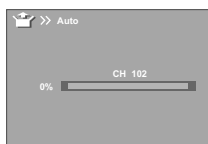
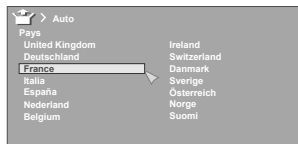

- Si vous ne voulez pas enregistrer les chaînes analogiques (chaînes télévisées câblées comprises), appuyez sur le bouton "MENU" pour compléter le paramétrage.
- Pour changer le paramètre de pays, sélectionnez un pays et appuyez sur le bouton bleu.
- Si "ACI Départ" s'affiche, lancez ACI. Les chaînes câblées seront rapidement enregistrées. Pour les détails, voir "Qu'est-ce que l' "ACI" (Automatic Channel Installation)?" (P. 34).

### 2 Contrôlez les chaînes enregistrées

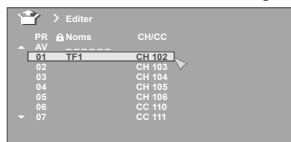

sélectionnez une chaîne

- Pour modifier les chaînes  
➔ "Modification des chaînes analogiques" (P. 16)

## 6 Fin



- Ecran précédent ➔ **BACK**

- Quitter ➔ **MENU**

- Pour effectuer les paramètres initiaux à nouveau

Prenez note que d'effectuer les paramètres initiaux à nouveau aura pour effet que tout réglage afférent aux canaux, mais également au menu DTV, sera perdu. Appuyez sur le bouton "MENU" pour afficher le menu; appuyez ensuite sur le bouton "1", et maintenez-la enfoncée pendant au moins trois secondes pour débiter les paramètres initiaux. Si les paramètres initiaux ne débutent pas, passez au canal analogique, et essayez à nouveau.

- Si vous souhaitez faire des changements plus tard, voir "Réglages usine" (P. 15), "Recherche de services" (P. 14) et "Langue du Menu" (P. 12) sur le manuel "REGARDER DES CANAUX NUMÉRIQUES" fourni séparément pour le paramétrage des chaînes numériques, ou "Langage" (P. 30) et "Auto" (P. 30) sur ce manuel pour le paramétrage des chaînes analogiques.

## ■ Le message "Signal manquant" ou aucune chaîne numérique apparaît

### 1 Contrôlez les points suivants

- Le téléviseur est-il correctement raccordé à l'antenne?
- Modifiez la direction de l'antenne intérieure.
- Y a-t-il une tour d'émission de chaînes numériques à proximité?  
➔ Réglez "Atténuateur" à "Oui" (P. 30), car les ondes radio sont trop puissantes.

### Remarque

- "Atténuateur" diminue la puissance des ondes radio de radiodiffusion analogique et de radiodiffusion numérique. En cas de bruit ou de neige lorsque vous regardez une chaîne analogique, réglez temporairement "Atténuateur" à "Non".
- Vous pouvez vérifier le niveau du signal de diffusion de la chaîne que vous visionnez. Pour les détails, voir "Vérification du signal" (P. 15) sur le manuel "REGARDER DES CANAUX NUMÉRIQUES" fourni séparément.

### 2 Réglage des chaînes numériques au moyen de "Réglages usine". Pour les détails, voir "Réglages usine" (P. 15) sur le manuel "REGARDER DES CANAUX NUMÉRIQUES" fourni séparément.

Si vous ne recevez toujours pas de chaînes numériques après avoir suivi la procédure ci-dessus, il est possible qu'il y ait un problème au niveau de votre antenne ou de son câble. Il se peut aussi que le signal soit trop faible. ➔ Demandez conseil à votre revendeur

## Modification des chaînes analogiques

Vous pouvez éditer la liste des chaînes analogiques.

### 1 Affichez le menu "Editer"

Affichez la barre de menus

Sélectionnez "Installation"

Sélectionnez "Editer/ Manuel"



### 2 Modification des chaînes

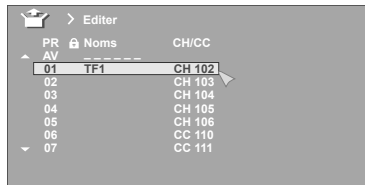

■ Menu précédent

➔ BACK

■ Sortie

➔ MENU

Sélectionnez une chaîne

Sélectionnez la fonction de modification

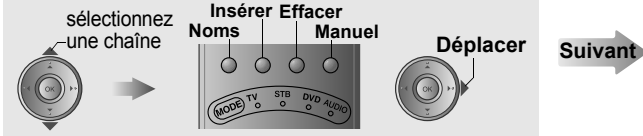

### 3 Fin



### Déplacer Déplacer la position d'une chaîne (PR)

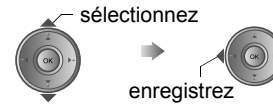

### Noms Modifiez le nom d'une chaîne (ID)

■ Nommer une chaîne

1 sélectionnez le caractère

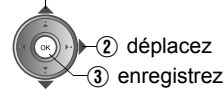

■ Sélection d'un nom prédéfini dans "Liste Noms"



### Insérer Insérez une nouvelle chaîne en entrant directement le numéro CH/CC



● Liste "CH/CC" ➔ (P. 35)

### Effacer Supprimez une chaîne

● Vous effacez la chaîne en appuyant sur le bouton.

### DS9 seulement

- Si vous ne pouvez afficher le menu "Editer", passez sur la chaîne analogique .



- Pour modifier les chaînes numériques

➔ REGARDER DES CANAUX NUMÉRIQUES  
P. 9

- Pour enregistrer une chaîne manuellement

➔ REGARDER DES CANAUX NUMÉRIQUES  
"Recherche de services" (P. 14)

### Manuel

### Enregistrer une nouvelle chaîne

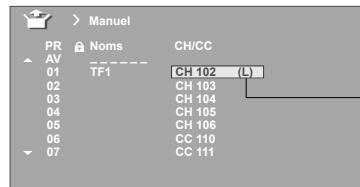

- Si nécessaire appuyez sur ► pour changer le système de radiodiffusion.  
➔ "Systèmes de télévision compatibles" (P. 34)



Sélectionnez un système

① Cherchez une chaîne Peaufinez

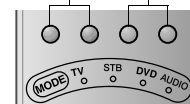

② Réglez



- Appuyez sur le bouton rouge ou le bouton vert. La recherche automatique commence et la fréquence la plus proche est importée.  
➔ Répéter les étapes précédentes jusqu'à affichage de la chaîne souhaitée.



# Votre nouveau téléviseur!

## Chaînes analogiques

PAGE

19

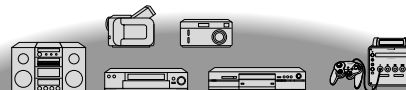

PAGE  
21

## Vidéos / DVD



## Télétexte

PAGE

20

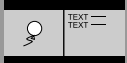

## Fonctions utiles

PAGE

22

- Modifiez le format d'image
- Changez le mode son ou la langue
- 3D Cinema Sound
- Accentuez les basses
- Réglez le programmeur de veille

MENU



PAGE

26

## Personnalisation du téléviseur

- Réglages de l'image (Mode Image, Fonctions, etc.)
- Réglages du son (Stéréo/I-II, 3D Cinema Sound, etc.)
- Réglages des fonctions (Sleep Timer / Verrouillage, etc.)
- Fixez les réglages (Auto, Langage, etc.)



## Canaux numériques

(DS9 seulement)

REGARDER DES CANAUX NUMÉRIQUES  
P. 2 - 5

## Personnalisation du téléviseur

- Réglages du menu DTV (DS9 seulement)

REGARDER DES CANAUX NUMÉRIQUES  
P. 8 - 15



# Chaînes analogiques



## 1 Allumer

L'éclairage LED du téléviseur s'allume.

- Si la télécommande ne fonctionne pas, vérifiez que vous êtes bien en mode "TV".
- Appuyez une deuxième fois pour éteindre l'écran et placer le téléviseur en mode de veille.
- Pour éteindre complètement le téléviseur, débranchez la fiche d'alimentation.

## 2 Sélectionnez une chaîne

### ■ Utiliser la liste PR

Liste Prog.

• Fermer Liste Prog.

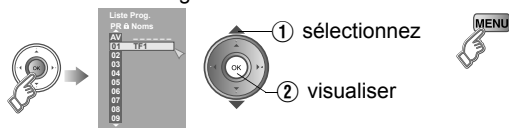

- Sélectionnez une page → sélectionnez

### ■ Appuyez sur un numéro de chaîne

### ■ Sélection de la chaîne précédente ou suivante

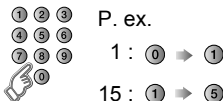

- Chaîne précédente →

suivante

précédente

### Remarque

- Sélection des modes mono / stéréo / diffusion bilingue → "Stéréo/I-I" (P. 23)
- Utilisation des touches du téléviseur → "Noms et fonctions des pièces" (P. 6).

### Remarque

- Pour adoucir l'image pour un usage quotidien, changez le réglage dans "Mode Image" → "Mode Image" (P. 26)

## Informations sur les chaînes et sur l'horloge

Informations sur la chaîne



Heure



- Appuyer sur ce bouton une fois affiche le "Liste Prog."
- L'heure s'affiche seulement lorsqu'une diffusion de Télétexte peut être captée.

## Enregistrer une chaîne sous une touche (chaîne favorite)

Lorsque la chaîne est affichée

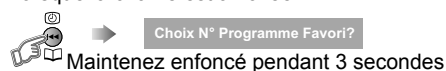

Maintenez enfoncé pendant 3 secondes

Appuyez sur le numéro pour l'enregistrer



Disparaît après quelques secondes

### Remarque

Les réglages de menu "Réglage de l'image" et "Réglage du Son" suivants appliqués à la chaîne seront aussi stockés dans la mémoire de la chaîne favorite.

- Mode Image / Réduc. Bruit Num. / DigiPure (P. 26 - 27)
- Son Surround / Amplificateur de Bass / MaxxBass (P. 28)
- Rappelez une chaîne favorite



Appuyez sur le numéro correspondant ① ② ③ ④

- Vérifiez vos chaînes favorites → Appuyez sur "i" et vérifiez que les chaînes que vous avez enregistrées sont accompagnées d'un
- Supprimer une chaîne favorite → "Réglage Favori" (P. 29)

### DS9 seulement

- Commutateur chaînes numériques / analogiques



# Télétexte

Ce téléviseur peut afficher, dans deux fenêtres, l'émission TV et le télétexte sur une même chaîne.



## 2 Saisir un numéro de page de télétexte

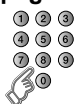

■ Sélection de la page précédente ou suivante

— suivante

— précédente

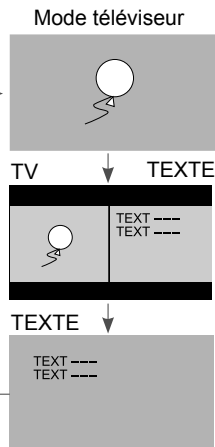

## Voir les pages secondaires

Affichez les pages secondaires

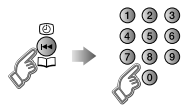

■ Sélection de la page précédente ou suivante

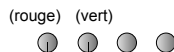

précédente suivante

■ Relâchez → Appuyez à nouveau sur

## Marquer votre page favorite

### 1 Affichez la liste de vos pages favorites



### 2 Sélectionnez une touche de couleur pour enregistrer votre page

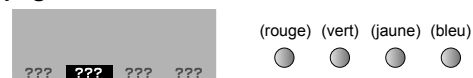

### 3 Entrez le numéro de la page à enregistrer

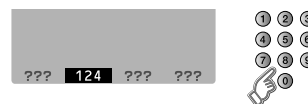

### 4 Enregistrer

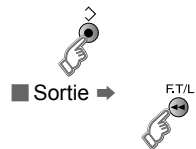

■ Rappeler votre page favorite

1 Affichez la liste de vos pages favorites



2 Appuyé sur une touche de couleur

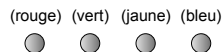

## ⊕ Conserver la page en cours

- ⊕ Conserver la page en cours
- Relâchez → Appuyez à nouveau sur ⊕

## 📄 Afficher les pages masquées

Afficher les informations masquées (réponses à des questionnaires, etc.)

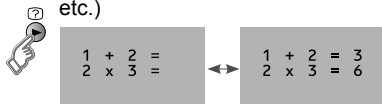

## ⊕ Agrandir le texte

Doubler la taille du texte affiché

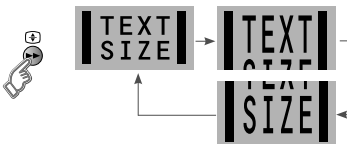

## ⊗ Passer rapidement du mode télétexte au mode TV

Laisser la page en cours ouverte lorsque vous passez en mode TV



## 📄 Vers page d'index

- 📄 Revient à la page "100" ou à une page précédemment définie

# Vidéos / DVD



## 1 Sélectionnez la source vidéo

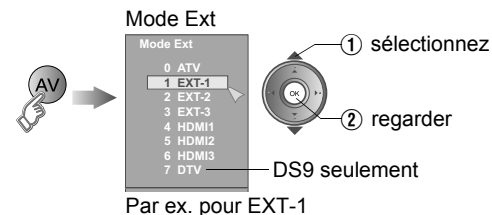

## 2 Allumez l'appareil connecté et lancez le support vidéo

■ Pour retourner aux chaînes du téléviseur

(S90)

- Appuyez sur le bouton "TV" ou sélectionnez "ATV" dans le menu "Mode Ext".

(DS9)

- Appuyez sur le bouton "TV/DTV" ou sélectionnez "DTV" dans le menu "Mode Ext" pour les canaux numériques.
- Sélectionnez "ATV" dans le menu "Mode Ext" pour les chaînes analogiques.

■ Utiliser le panneau à capteur tactile pour faire fonctionner la télévision

1 Touchez **TV/AV**

2 Touchez **↓** et **↑** pour sélectionner

3 Touchez **MENU/OK**





## ZOOM Zoom

### Modifiez le format d'image

1 ZOOM

### 2 Sélectionnez le format d'image



① sélectionnez  
② enregistrez

3 Zoom 16:9

Déplacer l'image à l'aide de ▲ ou ▼ lorsque cette barre s'affiche

- Si "Ultra fin" est sélectionné, une image en format 4:3 étendue en 16:9 retrouvera son format d'image original avec des bandes noires.
- Si "Zoom panoramique" est sélectionné, une image en format 4:3 avec des bandes noires s'étirera au format 16:9.
- "Affichage HD Natif"
  - ➔ "Qu'est-ce que le "Affichage HD Natif"?" (P. 34)
- Utilisation de la fonction "Auto" ➔ "Auto dans "Zoom"" (P. 34)

#### Remarque

- Dépendamment des formats de signal, certaines modes de zoom s'afficheront en noir et ne pourront être sélectionnés.
- Si une image est affichée dans un rapport hauteur/largeur différent de l'original, l'image sera déformée ou des portions de l'image seront coupées.

## 3D Cinema Sound

### Profitez du son ambiophonique

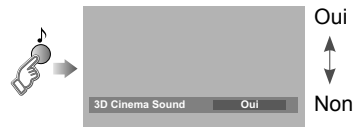

- Vous pouvez ajuster les réglages "3D Cinema Sound" dans le menu "3D Cinema Sound". (P. 28)
- "3D Cinema Sound" ne marche pas avec des casques.

### Autres fonctions de son

#### MaxxBass (P. 28)

Augmente les fréquences basses pour élargir la bande de fréquence.

- "MaxxBass" ne marche pas avec des casques.

#### Hyper Sound (P. 28)

Son ambiant.

- "Hyper Sound" et "3D Cinema Sound" ne peuvent pas être simultanément sur "Oui".
- "Hyper Sound" ne marche pas avec des casques.



## Stéréo/I-II

### Changer le mode de son ou la langue (chaînes analogiques)



### 2 Sélectionnez le mode son ou la langue

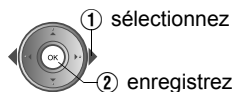

- Lorsque vous visionnez un programme en diffusion bilingue, vous pouvez sélectionner le son Bilingue I (Sub I) ou Bilingue II (Sub II).
- Si la réception en diffusion stéréo est médiocre, vous pouvez passer en mono pour un son plus net.
- Ce bouton peut aussi être utilisé lors du visionnement de chaînes numériques. Pour les détails, voir "Sélectionnez la langue audio" (P. 5) sur le manuel "REGARDER DES CANAUX NUMÉRIQUES" fourni séparément. (DS9 seulement)

## Sleep Timer

### Spécifiez une heure à laquelle le téléviseur s'éteindra automatiquement



### 2 Régler l'heure

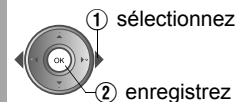
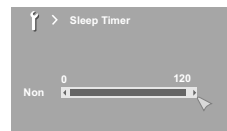

- Annuler ➔ Réglez l'horloge sur "0".
- Temps restant ➔ Afficher le menu à nouveau.

### Autres fonctions

#### Mode Image (P. 26)

Vous pouvez sélectionner un réglage d'image prédéfini selon la luminosité de la pièce ou lorsque vous jouez à des jeux vidéo.

#### Mode Eco (P. 29)

Ajuste automatiquement le contraste de l'image selon la luminosité de la pièce.

- Plus de fonctions sont disponibles dans les menus, reportez-vous à "Personnalisation du téléviseur" (P. 26 - 31).



# Configuration de votre télécommande



Vous pouvez configurer la télécommande de votre téléviseur de sorte à faire fonctionner vos autres appareils.

## Configurer votre télécommande.

- 1 Allumez l'appareil manuellement.
- 2 Faire passer votre télécommande sur un mode correspondant à votre appareil. Voir le tableau à droite pour sélectionner un mode approprié.

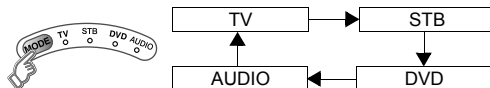

- Le témoin s'allume pendant 3 secondes chaque fois que l'on utilise la télécommande.

- 3 Trouvez le code de télécommande correspondant à votre appareil selon sa marque dans la liste "Codes de télécommande". (Reportez-vous à P. I - X au dos de ce manuel.)

- 4 Régler le code de télécommande.



Appuyer et maintenir enfoncé      Entrer le nombre à quatre chiffres      Relâcher le bouton

- Le témoin va s'éteindre pendant une seconde après avoir saisi le code de télécommande à quatre chiffres.

- 5 Pointez la télécommande vers votre appareil, appuyez sur et contrôlez que votre appareil est éteint. Si votre appareil ne répond pas, essayez de saisir un autre code disponible.

### Remarque

- Si votre appareil ne répond pas, essayez tous les codes disponibles pour la marque de votre appareil.
- Si aucun des codes ne fonctionne, ou si la liste n'est pas contenue dans la liste, voir "Utilisation de la fonction de recherche de code" (P. 25).

MODE	Appareils disponibles
TV	Ce téléviseur seulement
STB	Détecteur Set câblé, combinaison câble/PVR, Détecteur Set satellite, combinaison SAT/PVR
DVD	DVD, DVD Blu-Ray, HD DVD, DVD-R, Home Theater in Box, Combinaison TV/DVD
AUDIO	Amplificateur, récepteur, Home Theater in Box

## Utilisation de la fonction de recherche de code











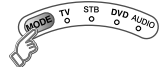





Cette fonction parcourt tous les codes un par un, en commençant par le premier dans la liste.

- 1 Allumez l'appareil manuellement.**
- 2 Faire passer votre télécommande sur un mode correspondant à votre appareil.**  
Appuyez sur **MODE** pour sélectionner le mode.
- 3 Activer la fonction de recherche de code.**  
Maintenez **⏻/I** enfoncé et **BACK** jusqu'à ce que l'indicateur de mode se mette à clignoter.
- 4 Pointez la télécommande vers votre appareil et appuyez sur **⏻/I**. En l'absence de réponse, essayez le code suivant en appuyant sur **▶**, puis encore une fois sur **⏻/I**. Répétez la procédure jusqu'à ce que l'appareil s'éteigne.**
- 5 Appuyez sur **BACK** pour enregistrer le code.**  
Le code est maintenant défini. Vérifiez que l'indicateur de mode s'éteint.

■ Si votre télécommande de téléviseur ne fonctionne toujours pas après avoir utilisé la fonction de recherche de code, utilisez la télécommande de votre appareil. Il n'existe aucune garantie que la télécommande du téléviseur fonctionne avec tous les modèles, avec toutes les marques ou pour toutes les opérations.

## Fonctions du bouton



- **Changez le mode de la télécommande**  

- **Allumer/éteindre l'appareil**  

- **Parcourir les menus**  
Affichage du menu initial  Affichage du menu  
OK   
Sélectionner  Retour au menu précédent
- **Lecture / Enregistrement, etc.**  
Lecture   
Sélectionnez un chapitre   
Avant   
Inverser   
Stop   
Pause   
Enregistrement 
- **Affichage du guide aux programmes électroniques**  
➔ Appuyer sur "  "
- **Affichage des informations** ➔ Appuyer sur "  "
- **Suppression du son** ➔ Appuyer sur "  "
- **Volume** ➔ Appuyer sur "  "
- **Sélectionner un mode surround** ➔ Appuyer sur "  "

● Selon votre appareil, certaines fonctions pourraient ne pas fonctionner avec cette télécommande.

# Personnalisation du téléviseur



## 1 Affichez la barre de menu



## 2 Affichez le menu désiré



sélectionnez

DS (menu DTV)  
(DS9 seulement)

REGARDER DES CANAUX NUMÉRIQUES  
P. 8 - 15

## 3 Modifiez ou ajustez le réglage



- Le menu (excluant les menus DTV) disparaît après une minute d'inactivité.

- Écran précédent  
→ **BACK**

Appuyez sur "i" pour cacher la partie inférieure du menu (excluant les menus DTV). Appuyez à nouveau pour l'afficher.

### Remarque

- Selon la situation (chaînes analogiques, chaînes numériques, formats des signaux vidéo, entrées externes, etc.), certains éléments seront affichés en noir et ne fonctionneront pas. Aussi, vous ne pourrez modifier leurs réglages.

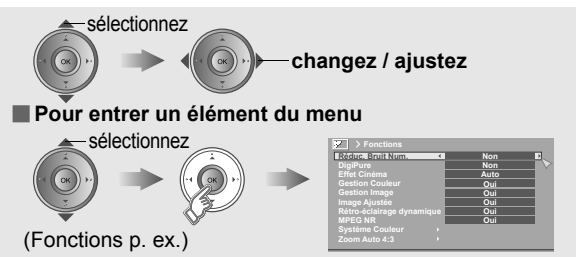

## 4 Fermez le menu



## Réglage de l'Image

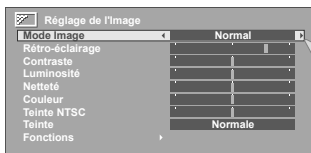

### Mode Image

Vous pouvez sélectionner un réglage d'image prédéfini selon la luminosité de la pièce ou lorsque vous jouez à des jeux vidéo.

**Lumineux** : dans une pièce avec éclairage modeste

**Doux** : dans une pièce sombre

**Normal** : dans une pièce avec éclairage standard

**Mode Jeu** : en jouant aux jeux vidéo

- Vous pouvez faire des ajustements supplémentaires au réglage prédéfini "Mode Image" sélectionné selon vos préférences.

**Rétro-éclairage** Luminosité du contre-jour (Moins ⇔ Plus)

**Contraste** Contraste (Moins ⇔ Plus)

**Luminosité** Luminosité (Moins ⇔ Plus)

**Netteté** Netteté (Moins ⇔ Plus)

**Couleur** Couleurs (Moins ⇔ Plus)

**Teinte NTSC** Teinte (Rouge ⇔ Vert) (NTSC seulement)

**Teinte** Teinte (Chaude / Normale / Froide)

- Pour revenir aux réglages par défaut → (bleu)

### Fonctions

→ "Fonctions (sous-menu)" (P. 27)

## > Fonctions (sous-menu)

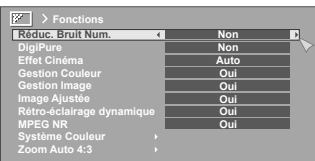

### Remarque

- "Image Ajustée" n'est pas accessible lorsque "Mode Image" est réglé à "Lumineux" (P. 26).

### Réduc. Bruit Num. Réduire le bruit

**Oui** : Maintenir un niveau d'effet constant      **Non** : La fonction est désactivée

**Auto\*** : Ajuster automatiquement le niveau d'effet

\*"Auto" peut être sélectionné uniquement lorsque vous regardez des canaux analogiques.

### DigiPure Pour des contours naturels

**Oui** : Lorsque la netteté de l'image diminue      **Non** : La fonction est désactivée

### Effet Cinéma Pour un affichage plus doux des films au format cinéma

**Oui** : La fonction est toujours active      **Non** : La fonction est désactivée

**Auto** : Activer / désactiver la fonction automatiquement

### Gestion Couleur Maintenir un équilibre naturel des couleurs (Oui / Non)

### Gestion Image Améliorer la qualité des images claires / sombres (Oui / Non)

### Image Ajustée Permet de mieux voir les zones blanches (Oui / Non)

## Rétro-éclairage dynamique

Réduire la luminosité du rétroéclairage quand l'écran est noir (Oui / Non)

## MPEG NR

Réduisez le bruit vidéo MPEG (Oui/Non)

## Système Couleur

Lorsqu'aucune couleur ne s'affiche, modifiez le système de couleurs

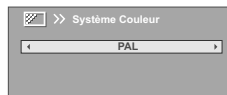

**PAL** : Europe occidentale

**SECAM** : Europe de l'est / France

**NTSC3.58\*** : USA 3,58 MHz

**NTSC4.43\*** : USA 4,43 MHz

**Auto\*** : Quand vous visionnez les vidéos, etc.

\*Sélectionner en mode vidéo seulement.

## Zoom Auto 4:3

Sélectionnez un format d'image par défaut pour Auto dans "Zoom" (P. 22)

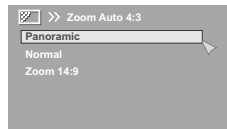

Panoramic      Normal      Zoom 14:9

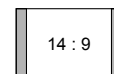
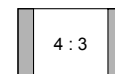
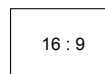

## 🎵 Réglage du Son



### Remarque

- “Hyper Sound” et “3D Cinema Sound” ne peuvent pas être simultanément sur “Oui”.

### Stéréo/I-II

Sélectionnez stéréo, monophonique ou langue (chaînes analogiques)  
(O: Monophonique / ∞: Stéréo / I: SUB1 / II: SUB2)

### Graves

Basses tonalités (Faible ⇔ Fort)

### Aigus

Hautes tonalités (Faible ⇔ Fort)

### Balance

Balance des haut-parleurs (Gauche Plus ⇔ Droit Plus)

### Hyper Sound

Son ambiant (Oui / Non)

- “Hyper Sound” ne marche pas avec des casques.

## 3D Cinema Sound

Ajustez le paramètre “3D Cinema Sound” selon vos goûts

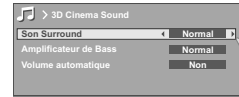

### Son Surround:

Régler le niveau de surround (Bas / Normal / Haut)

### Amplificateur de Bass:

Accentuer les basses (Bas / Normal / Haut)

### Volume automatique:

Maintient un volume uniforme même si le volume augmente soudainement pendant les pauses publicitaires etc. (Oui / Non)

- Pour allumer / éteindre “3D Cinema Sound”, reportez-vous à “3D Cinema Sound” (P. 22).
- “3D Cinema Sound” ne marche pas avec des casques.

## MaxxBass

Augmente les fréquences basses pour élargir la bande de fréquence (Bas / Haut / Non)

- “MaxxBass” ne marche pas avec des casques.
- MaxxBass est une marque déposée de Waves Audio Ltd. aux Etats-Unis, au Japon et dans d’autres pays.

## Autres Réglages



### Sleep Timer

Horloge de temporisation pour éteindre le téléviseur (P. 23)

### Verrouillage

Empêcher les enfants de regarder certaines chaînes (chaînes analogiques)

■ Verrouillez une chaîne

#### 1 Affichez le menu



- Le bouton OK ne fonctionne pas.

#### Sélectionnez un "No. ID"

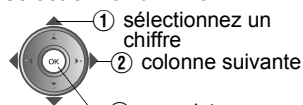

#### 2 Sélectionnez une chaîne et verrouillez-la. (🔒 : verrouillée)

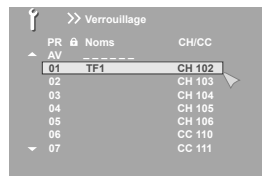

sélectionnez

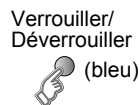

Verrouiller/  
Déverrouiller  
(bleu)

■ Afficher une chaîne verrouillée

Utilisez les boutons numérotés pour entrer le numéro d'une chaîne.

Lorsque "🔒" s'affiche, appuyez sur "i" et entrez votre "No. ID" à l'aide des boutons numérotés.

- Si vous oubliez votre "No. ID", effectuez cette étape 1 à nouveau.

### Fond Bleu

Affichage d'un écran bleu et coupure du son lorsque le signal est faible ou absent (Oui / Non) (chaînes analogiques)

### Réglage Favori

Retirez une chaîne de votre liste de chaînes préférées (chaînes analogiques)

■ Pour plus d'informations

- ➔ "Enregistrer une chaîne sous une touche (chaîne favorite)" (P. 19)

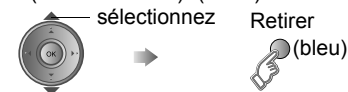

### Eclairage LED

Allume l'éclairage LED bleu (P. 6) lorsque le téléviseur est allumé (Oui / Non)

### Mode Eco

Ajuste automatiquement le contraste de l'image selon la luminosité de la pièce (Oui / Non / Demo)

■ Pour plus d'informations

- ➔ "Qu'est-ce que le "Mode Eco"?" (P. 34)

## Installation

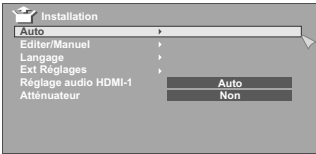

### Remarque

- "Atténuateur" n'est pas disponible pour les séries S90 et ne sera pas affiché dans le menu "Installation".

## Auto

Enregistre automatiquement les chaînes (chaînes analogiques)

- Pour changer le choix de pays, effectuez seulement l'étape 1.

### 1 Sélectionnez le pays d'installation

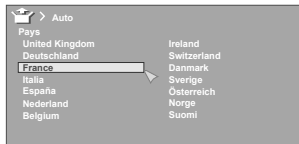

sélectionnez



- Pour la page suivante (jaune)

### 2 Commencez "Auto"

(bleu)

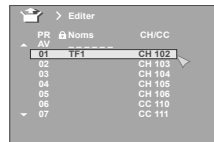
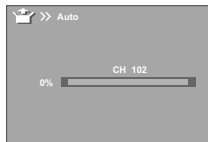

- Si "ACI Départ" s'affiche, sélectionnez-le et commencez les réglages. (Cette procédure détecte les chaînes câblées.)  
 ➔ "Qu'est-ce que l' "ACI" (Automatic Channel Installation)?" (P. 34)

- Modification des chaînes  
 ➔ "Modification des chaînes analogiques" (P. 16)

## Editer/Manuel

- ➔ "Modification des chaînes analogiques" (P. 16)

## Langage

Sélectionnez la langue pour les menus (excluant les menus DTV)

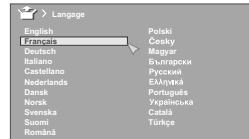

## Ext Réglages

- ➔ "Régler des bornes externes" (P. 31)

## Réglage audio HDMI-1

Réglez à "Numérique" ou à "Auto" pour les appareils HDMI, ou "Auto" ou "Analogique" pour les appareils DVI. (Pas disponible pour EXT-5 et EXT-6.)

## Atténuateur (DS9 seulement)

Sélectionnez "Oui" lorsque des ondes radio trop puissantes empêchent la réception des chaînes numériques (Oui / Non)

### Remarque

- "Atténuateur" diminue la puissance des ondes radio de radiodiffusion analogique et de radiodiffusion numérique. En cas de bruit ou de neige lorsque vous regardez une chaîne analogique, réglez temporairement "Atténuateur" à "Non".



## Régler des bornes externes

### 1 Affichez le menu "Ext Réglages"

Affichez la barre de menus



Sélectionnez "Installation"

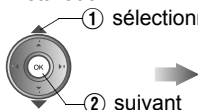

Sélectionnez "Ext Réglages"



### 2 Sélectionnez un "EXT" ou une flèche et continuer ensuite le réglage

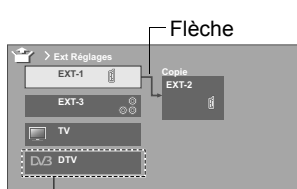

Sélectionnez un "EXT"



Sélectionnez la flèche



↳ Disponible pour les DS9 seulement

### 3 Fin



- HDMI réglage de la borne ➔ "Réglage audio HDMI-1" (P. 30)

### Entrée S Passez à l'entrée S-Vidéo

(jaune)



- "La marque "S" s'affichera au "EXT" sélectionné.
- L'affichage de sélection de l'appareil passe de "E2" à "S2".

■ Annuler ce mode ➔ Appuyez à nouveau sur " " (jaune)

### Liste Noms Changer le nom des appareils raccordés

- 1 Affichez la liste des noms
- 2 Sélectionnez un nom dans la liste

(bleu)



Sélectionnez

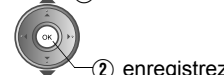

■ Effacer le nom ➔ Sélectionnez l'espace vide dans la liste

### Copie Programmer la copie sur "EXT-2"

sélectionnez la source de copie



### Alternier entre l'entrée de composante et composite (Pr/Pb/Y, V)

- 1 Sélectionnez "EXT-3"

- 2 Régler sur entrée composante

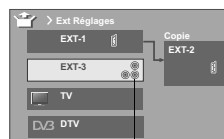

sélectionnez



(jaune)

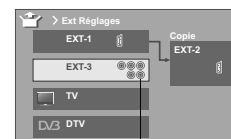

Ⓜ V

ⓂⓂⓂ Pr/Pb/Y

- Retourner sur l'entrée de composante ➔ Appuyez de nouveau sur " " (jaune) dans ②.

# Guide de dépannage

## ■ Chaînes analogiques

### Bruit important ou neige



- Le téléviseur est-il correctement raccordé à l'antenne?
- Modifiez la direction de l'antenne.

- L'antenne ou son câble sont-ils endommagés?  
➔ Demandez conseil à votre revendeur
- Est-ce que le réglage "Atténuateur" est à "Oui"?  
➔ "Atténuateur" (P. 30) (DS9 seulement)

### Ombres, bandes ou bruit



- L'antenne subit-elle des interférences provenant de lignes électriques à haute tension ou d'émetteurs sans fil?

- ➔ Demandez conseil à votre revendeur
- Les appareils raccordés sont-ils trop proches du téléviseur?  
➔ Etablissez une distance minimale entre l'antenne et la cause des interférences, jusqu'à disparition de celles-ci

### Fantômes

(Images dédoublées)



- Recevez-vous des interférences provoquées par des signaux réfléchis par des montagnes ou des immeubles?

- ➔ Réglez la direction de votre antenne, ou remplacez-la par une antenne directionnelle de bonne-qualité

Pour les problèmes en lien avec les chaînes numérique (DS9 seulement)

➔ **REGARDER DES CANAUX NUMÉRIQUES**  
P. 16 - 17

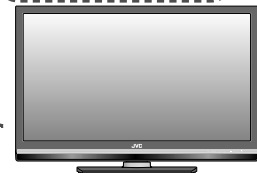

### Impossible de l'allumer!

- Le cordon d'alimentation est-il correctement raccordé au secteur?



### La télécommande ne fonctionne pas !

- Les piles sont-elles à plat?
- Vous trouvez-vous à plus de 7 mètres du téléviseur?
- Le réglage "MODE (TV, STB, DVD, AUDIO)" est-il à "TV"?
- En mode télétexte, la barre des menus du téléviseur n'apparaît pas.
- Selon la stabilité du signal, il peut y avoir un décalage lors du changement de chaîne.



	Problème	Actions
Général	La télécommande cesse de fonctionner	<ul style="list-style-type: none"> <li>● Débranchez le téléviseur et rebranchez-le après quelques minutes.</li> </ul>
	Le format d'écran change accidentellement	<ul style="list-style-type: none"> <li>● Appuyez sur "ZOOM" pour rétablir vos réglages. (P. 22)</li> </ul>
Ecran	Des points noirs ou blancs apparaissent sur l'écran	<ul style="list-style-type: none"> <li>● Les écrans à cristaux liquides utilisent de petits points (pixels) pour afficher des images. Si plus de 99,99 % de ces pixels fonctionnent correctement, il se peut qu'un très petit nombre de pixels ne s'allument pas ou s'allument tout le temps. Vous devez savoir qu'il ne s'agit pas d'un mauvais fonctionnement.</li> </ul>
	Mauvaise qualité de l'image	<ul style="list-style-type: none"> <li>● Modifiez le réglage "Mode Image". (P. 26)</li> <li>● Couleurs dénaturées &gt;&gt;&gt; Réglez la "Couleur" et la "Rétro-éclairage". (P. 26)</li> <li>● Vérifiez votre "Système Couleur". (P. 27)</li> <li>● Bruit &gt;&gt;&gt; Réglez les fonctions suivantes. Mode Image: Normal (P. 26) Réduc. Bruit Num.: Oui (P. 27) DigiPure: Non (P. 27)</li> <li>● Image terne &gt;&gt;&gt; Réglez les fonctions suivantes. Mode Image: Lumineux (P. 26) Réduc. Bruit Num.: Non (P. 27) DigiPure: Oui (P. 27)</li> </ul>
Réglage de l'Image		

	Problème	Actions
Réglage de l'Image	Image bizarre lors de l'utilisation d'un appareil externe	<ul style="list-style-type: none"> <li>● Si vous avez raccordé un appareil à la sortie S-Video, vérifiez le paramètre "Entrée S". (P. 31)</li> <li>● Si le haut de l'image est déformé, vérifiez la qualité du signal vidéo même.</li> <li>● Si le mouvement semble peu naturel lors de la réception du signal d'un lecteur de DVD, etc. 576p (625p), changez le paramètre de sortie de l'appareil raccordé en 576i (625i).</li> </ul>
	Son de mauvaise qualité	<ul style="list-style-type: none"> <li>● Réglez la "Graves" et la "Aigus". (P. 28)</li> <li>● Si le signal reçu en "Stéréo/I-II" est de mauvaise qualité, passez en "O" (monophonique). (P. 23)</li> <li>● Changez le système de radiodiffusion à l'aide de "Manuel". (P. 17)</li> </ul>
Réglage du Son	Le composant audio n'émet aucun son	<ul style="list-style-type: none"> <li>● Les signaux audio reçus de EXT-4, EXT-5 et EXT-6 ne peuvent pas être envoyés à la borne AUDIO OUT.</li> </ul>
	Son droite et gauche provenant d'un côté du haut-parleur	<ul style="list-style-type: none"> <li>● Si vous entendez le son de droite et de gauche provenant d'un côté du haut-parleur même après avoir rééquilibré le son sur un côté, réglez "Hyper Sound" et "3D Cinema Sound" sur "Non". (P. 22, 28)</li> </ul>
Fonctions	Certaines fonctions ne peuvent être utilisées	<ul style="list-style-type: none"> <li>● Il ne s'agit pas d'un mauvais fonctionnement. Selon la situation, certains éléments des fonctions s'afficheront en noir et ne pourront être utilisés. (P. 26)</li> </ul>
	L'écran du canal numérique est figé (DS9 seulement)	<ul style="list-style-type: none"> <li>● Pour réinitialiser, touchez simultanément "TV/AV" et "MENU/OK" sur le panneau à capteur tactile de la télévision pendant un minimum de trois secondes.</li> </ul>

	Problème	Actions
HDMI	Mauvais format d'écran	<ul style="list-style-type: none"> <li>● Lisez le manuel de l'utilisateur de l'appareil branché et suivez la procédure suivante: <ul style="list-style-type: none"> <li>➔ Vérifiez si le réglage de sortie de l'appareil est correct.</li> <li>➔ Modifiez le format du signal de l'appareil.</li> </ul> </li> </ul>
	Pas d'image, pas de son	<ul style="list-style-type: none"> <li>● Utilisez le câble portant le logo HDMI.</li> </ul> 
	Pas de son	<ul style="list-style-type: none"> <li>● Vérifiez si l'appareil est compatible HDMI.</li> <li>● Réglez "Réglage audio HDMI-1" sur "Numérique" ou "Auto" pour les appareils HDMI, ou "Auto" ou "Analogique" pour les appareils DVI. (Pas disponible pour EXT-5 et EXT-6.) (P. 30)</li> </ul>
Message d'erreur	Ecran vert et déformé	<ul style="list-style-type: none"> <li>● Attendez un peu que le signal se stabilise après avoir changé le format du signal pour un appareil HDMI.</li> </ul>
	Le message "ACI Erreur" s'affiche	<ul style="list-style-type: none"> <li>● Appuyez sur ◀ pour redémarrer la fonction "ACI". Si le message "ACI Erreur" continue à s'afficher après plusieurs essais, appuyez sur ▶ pour annuler l' "ACI".</li> </ul>

## Informations techniques

### Qu'est-ce que l' "ACI" (Automatic Channel Installation)?

Certaines sociétés de câblodistribution transmettent un signal appelé "ACI" qui permet d'enregistrer directement les chaînes TV sur le téléviseur. Lorsque le téléviseur reçoit un signal ACI, l'indication "ACI Départ / ACI Saut" s'affiche dans l'écran "Auto".

### Systèmes de télévision compatibles

Selon le pays sélectionné en mode "Auto", le système de télévision utilisé varie.

- ROYAUME-UNI.: Reçoit seulement un signal PAL-I.
  - FRANCE: Reçoit seulement un signal SECAM-L.
- Pour recevoir SECAM-L dans des pays autres que la France:
- 1) Changez le "Pays" en "France" dans la fonction "Auto". (P. 30)
  - 2) Appuyez sur la touche "BACK" pour revenir au menu et entrez la chaîne à l'aide des fonctions "Insérer" ou "Manuel". (P. 16, 17)

### Auto dans "Zoom"

Lorsque l'option "Auto" est sélectionnée en mode Zoom, le format de l'image s'adapte en fonction des informations reçues par le téléviseur.

- L'image s'affiche au format prescrit par le signal WWS (Wide Screen Identification Signal), par le signal vidéo ou par le signal de commande d'appareils extérieurs. Lorsqu'aucune information de format n'est reçue, le format de l'image par défaut est celui défini dans "Zoom Auto 4:3". (P. 27)

### Qu'est-ce que le "Mode Eco"?

Vous pouvez régler ce téléviseur de manière que le contraste de l'écran s'adapte automatiquement en fonction de la luminosité de la pièce. Cette fonction réduit la fatigue oculaire et la consommation électrique du téléviseur.

- Réglage du "Mode Eco" ➔ "Mode Eco" (P. 29)
- Veillez à ne pas masquer le capteur Eco situé sur la face avant du téléviseur (P. 6)
- Pour réduire au maximum la fatigue oculaire et la consommation électrique de ce téléviseur. Programmez les fonctions suivantes.  
Mode Eco: Oui ou Demo (P. 29)  
Image Ajustée: Oui (P. 27)

- L'option "Demo" du "Mode Eco" vous permet de voir à l'écran l'effet du "Mode Eco"

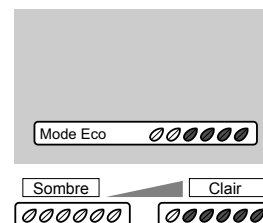

### Qu'est-ce que le "Affichage HD Natif"?

- Avec l'affichage ACL HD et "Affichage HD Natif", vous pouvez profiter d'une résolution HD native de 1920 x 1080, qui expose les défauts de la bande-vidéo dissimulés lorsque vous la regardez en mode "Pleine Ecran".



- \* Les illustrations sont mises en valeur pour bien montrer les différences entre "Pleine Ecran" et "Affichage HD Natif".
- En mode "Affichage HD Natif", une barre foncée ou un bruit peut apparaître sur la bordure de l'écran pour certaines vidéos. Ces apparitions sont dues au signal lui-même, et non à un mauvais fonctionnement du téléviseur.

#### DS9 seulement

**Pour plus de renseignements, veuillez vous reporter au manuel fourni séparément (REGARDER DES CANAUX NUMÉRIQUES).**

"Informations techniques" (P. 17 - 18)

# Liste "CH/CC"

Pour utiliser la fonction "Insérer" (P. 16), recherchez dans ce tableau le numéro "CH/CC" correspondant au numéro de chaîne du téléviseur. Lorsque le réglage du pays est "France", sélectionnez un numéro CH/CC à trois chiffres.

CH	Chaîne
CH 02/CH 202	E2, R1, IR A
CH 03/CH 203	E3, ITALIE A, IR B
CH 04/CH 204	E4, ITALIE B, R2, IR C
CH 05/CH 205	E5, ITALIE D, R6, IR D
CH 06/CH 206	E6, ITALIE E, R7, IR E
CH 07/CH 207	E7, ITALIE F, R8, IR F
CH 08/CH 208	E8, R9, IR G
CH 09/CH 209	E9, ITALIE G
CH 10/CH 210	E10, ITALIE H, R10, IR H
CH 11/CH 211	E11, ITALIE H+1, R11, IR J
CH 12/CH 212	E12, ITALIE H+2, R12
CH 21/CH 221	E21, R21
CH 22/CH 222	E22, R22
CH 23/CH 223	E23, R23
CH 24/CH 224	E24, R24
CH 25/CH 225	E25, R25
CH 26/CH 226	E26, R26
CH 27/CH 227	E27, R27
CH 28/CH 228	E28, R28
CH 29/CH 229	E29, R29
CH 30/CH 230	E30, R30
CH 31/CH 231	E31, R31
CH 32/CH 232	E32, R32
CH 33/CH 233	E33, R33
CH 34/CH 234	E34, R34
CH 35/CH 235	E35, R35
CH 36/CH 236	E36, R36
CH 37/CH 237	E37, R37
CH 38/CH 238	E38, R38
CH 39/CH 239	E39, R39
CH 40/CH 240	E40, R40
CH 41/CH 241	E41, R41
CH 42/CH 242	E42, R42
CH 43/CH 243	E43, R43
CH 44/CH 244	E44, R44
CH 45/CH 245	E45, R45
CH 46/CH 246	E46, R46
CH 47/CH 247	E47, R47
CH 48/CH 248	E48, R48
CH 49/CH 249	E49, R49

CH	Chaîne
CH 50/CH 250	E50, R50
CH 51/CH 251	E51, R51
CH 52/CH 252	E52, R52
CH 53/CH 253	E53, R53
CH 54/CH 254	E54, R54
CH 55/CH 255	E55, R55
CH 56/CH 256	E56, R56
CH 57/CH 257	E57, R57
CH 58/CH 258	E58, R58
CH 59/CH 259	E59, R59
CH 60/CH 260	E60, R60
CH 61/CH 261	E61, R61
CH 62/CH 262	E62, R62
CH 63/CH 263	E63, R63
CH 64/CH 264	E64, R64
CH 65/CH 265	E65, R65
CH 66/CH 266	E66, R66
CH 67/CH 267	E67, R67
CH 68/CH 268	E68, R68
CH 69/CH 269	E69, R69
CH 102	F2
CH 103	F3
CH 104	F4
CH 105	F5
CH 106	F6
CH 107	F7
CH 108	F8
CH 109	F9
CH 110	F10
CH 121	F21
CH 122	F22
CH 123	F23
CH 124	F24
CH 125	F25
CH 126	F26
CH 127	F27
CH 128	F28
CH 129	F29
CH 130	F30
CH 131	F31

CH	Chaîne
CH 132	F32
CH 133	F33
CH 134	F34
CH 135	F35
CH 136	F36
CH 137	F37
CH 138	F38
CH 139	F39
CH 140	F40
CH 141	F41
CH 142	F42
CH 143	F43
CH 144	F44
CH 145	F45
CH 146	F46
CH 147	F47
CH 148	F48
CH 149	F49
CH 150	F50
CH 151	F51
CH 152	F52
CH 153	F53
CH 154	F54
CH 155	F55
CH 156	F56
CH 157	F57
CH 158	F58
CH 159	F59
CH 160	F60
CH 161	F61
CH 162	F62
CH 163	F63
CH 164	F64
CH 165	F65
CH 166	F66
CH 167	F67
CH 168	F68
CH 169	F69

CC	Chaîne
CC 01/CC 201	S1
CC 02/CC 202	S2
CC 03/CC 203	S3
CC 04/CC 204	S4
CC 05/CC 205	S5
CC 06/CC 206	S6
CC 07/CC 207	S7
CC 08/CC 208	S8
CC 09/CC 209	S9
CC 10/CC 210	S10
CC 11/CC 211	S11
CC 12/CC 212	S12
CC 13/CC 213	S13
CC 14/CC 214	S14
CC 15/CC 215	S15
CC 16/CC 216	S16
CC 17/CC 217	S17
CC 18/CC 218	S18
CC 19/CC 219	S19
CC 20/CC 220	S20
CC 21/CC 221	S21
CC 22/CC 222	S22
CC 23/CC 223	S23
CC 24/CC 224	S24
CC 25/CC 225	S25
CC 26/CC 226	S26
CC 27/CC 227	S27
CC 28/CC 228	S28
CC 29/CC 229	S29
CC 30/CC 230	S30
CC 31/CC 231	S31
CC 32/CC 232	S32
CC 33/CC 233	S33
CC 34/CC 234	S34
CC 35/CC 235	S35
CC 36/CC 236	S36
CC 37/CC 237	S37
CC 38/CC 238	S38
CC 39/CC 239	S39
CC 40/CC 240	S40

CC	Chaîne
CC 41/CC 241	S41
CC 75/CC 275	X
CC 76/CC 276	Y, R3
CC 77/CC 277	Z, ITALIE C, R4
CC 78/CC 278	Z+1, R5

CC	Fréquence (Mhz)
CC 110	116-124
CC 111	124-132
CC 112	132-140
CC 113	140-148
CC 114	148-156
CC 115	156-164
CC 116	164-172
CC 123	220-228
CC 124	228-236
CC 125	236-244
CC 126	244-252
CC 127	252-260
CC 128	260-268
CC 129	268-276
CC 130	276-284
CC 131	284-292
CC 132	292-300
CC 133	300-306
CC 141	306-311
CC 142	311-319
CC 143	319-327
CC 144	327-335
CC 145	335-343
CC 146	343-351
CC 147	351-359
CC 148	359-367
CC 149	367-375
CC 150	375-383
CC 151	383-391
CC 152	391-399
CC 153	399-407
CC 154	407-415
CC 155	415-423
CC 156	423-431
CC 157	431-439
CC 158	439-447
CC 159	447-455
CC 160	455-463
CC 161	463-469



# Spécifications

Modèle	LT-46S90BU	LT-42S90BU LT-42S90WU	LT-46DS9BU	LT-42DS9BU LT-42DS9WU
Systèmes de télévision	CCIR I / B / G / D / K / L (Voyez "Systèmes de télévision compatibles", P. 34)			
Systèmes de couleurs	Télédiffusion: PAL, SECAM Entrée externe: PAL, SECAM, NTSC 3.58/4.43 MHz			
Canaux et fréquences	E2-E12 / E21-E69, F2-F10 / F21-F69, IR A-IR J, ITALY A-H / H+1 / H+2, R1-R12 / R21-R69, S1-S41, X / Y / Z / Z+1 / Z+2, Chaînes câblées françaises (fréquence: 116-172 MHz / 220-469 MHz)		Numérique: Fréquence: 174-230 MHz / 470-862 MHz* Analogique: E2-E12 / E21-E69, F2-F10 / F21-F69, IR A-IR J, ITALY A-H / H+1 / H+2, R1-R12 / R21-R69, S1-S41, X / Y / Z / Z+1 / Z+2, Chaînes câblées françaises (fréquence: 116-172 MHz / 220-469 MHz)	
Systèmes audio multiplex	NICAM (I / B / G / D / K / L), A2 (B / G / D / K)			
Systèmes télétexte	FLOF (Fastext), TOP, WST (système standard)		Numérique: Texte EBU Analogique: FLOF (Fastext), TOP, WST (système standard mondial)	
Raccordement au secteur	CA 220 V - 240 V, 50 Hz			
Sortie audio (puissance de sortie estimée)	10 W +10 W			
Haut-parleurs	(4,5 cm x 13 cm) x 2			
Consommation électrique [veille]	213 W [0,5 W]	183 W [0,5 W]	218 W [0,5 W]	188 W [0,5 W]
Taille de l'écran (zone visible mesurée en diagonale)	116 cm	105 cm	116 cm	105 cm
Connecteurs	HDMI x 3, RCA x 7 (vidéo en composante ou composite, audio G/D), Euroconnecteur (PERITEL) x 2 Pour d'informations ➔ (P. 10, 11)		HDMI x 3, RCA x 7 (vidéo en composante ou composite, audio G/D), Euroconnecteur (PERITEL) x 2, connecteur optique (sortie audio numérique) x 1 Pour d'informations ➔ (P. 10, 11)	
Prise de casque	Prise mini stéréo (3,5 mm de diamètre) x 1			
Dimensions (L x H x P: mm) [sans support]	1071 x 725 x 274,8 [1071 x 680 x 74,5]	981 x 672,5 x 274,8 [981 x 626,9 x 74,5]	1071 x 725 x 274,8 [1071 x 680 x 74,5]	981 x 672,5 x 274,8 [981 x 626,9 x 74,5]
Poids [sans support]	25,6 kg [21,6 kg]	23,3 kg [19,3 kg]	25,8 kg [21,8 kg]	23,5 kg [19,5 kg]
Accessoires	(Voir "Vérification des accessoires", P. 8)			

## DS9

- Il est possible d'installer un Module Accès Conditionnel pour regarder les chaînes payantes. (P. 8)
- Une alimentation CC peut être fournie à l'antenne intérieure. ➔ (P. 12)
- \* Ce téléviseur peut recevoir la Télédiffusion numérique terrestre (DVB-T) dans les pays suivants. La réception de la Télédiffusion terrestre de numérique terrestre (DVB-T) dans d'autres pays n'est pas garantie.  
Allemagne, Autriche, Danemark, Espagne, Finlande, France, Italie, Pays-Bas, Suède, Suisse
- La conception et les spécifications peuvent être modifiées sans préavis.

**Remote control codes (P. 24) / Fernbedienungscode (S. 24) / Codes de télécommande (P. 24) / Codes afstandsbediening (pag. 24) / Códigos de mandos a distancia (P. 24) / Codici del telecomando (pag. 24) / Kaukosäätimen koodit (s. 24) / Fjernbetjeningskoder (s. 24) / Fjärrkontrollkoder (s. 24)**

**Cable Set Top Box / Kabeldigitalempfänger / Décteur Set câblé / Detectorset met kabel /Descodificadores por cable / Decoder (interattivo) / Kaapeli-set-top box / Kabel Set Top Box / Kabel set-top-box**

ADB	1230, 1269	Freebox	1482, 1976	Noos	0817	Scientific Atlanta	0477
Auna	1230	General Instrument	0276	NTL	0276, 1060, 1068	StarHub	0276
Austar	0276	HyperVision	0619	Ono	1068	Supercable	0276
Birmingham Cable Communications	0276	Jerrold	0276	Optus	0276	Tele Danmark	0619
Cable & Wireless	1068	Macab	0817	Pace	1060, 1068, 1577	Telewest	1068
Fosgate	0276	Madritel	1230	Philips	0619, 0817	Tudi	0619
France Telecom	0817	Motorola	0276	Sagem	0817	US Electronics	0276
		Nokia	1569	Samsung	1060, 1666	Visiopass	0817

**Cable/PVR Combination / Kabel/PVR Komination / Combinaison câble/PVR / Combinatie kabel/PVR / Combinación cable/PVR / Combinazione cavo/PVR / Kaapeli/PVR-yhdistelmä / Kabel/PVR kombination / Kabel/PVR-kombination**

Freebox	1482, 1976	Nokia	1569
---------	------------	-------	------

**Satellite Set Top Box / Satellitdigitalempfänger / Décteur Set satellite / Detectorset met satelliet / Codificadores por satélite / Decoder satellitare / Satelliitti-set-top box / Satelit Set Top Box / Satellit set-top-box**

@sat	1300	AssCom	0853	BT	1296	Cyrus	0200
@Sky	1334	Aston	1261	Bubu Sat	0713	D-box	0723, 1114, 1127
ABsat	0713	Astra	0607, 0713	Bush	1284, 1645, 1672, 1743	Daewoo	0713, 1111, 1296, 1743
ADB	0642, 1259, 1367, 1418, 1473, 1491	Astratec	1743	Cambridge	0501	DAK	1993
Akai	0200	Astro	0173, 0501, 0607, 0613, 0658, 1099, 1100, 1113	Canal Digital	0853	Deltasat	1075
Akura	1705	Atsat	1300	Canal Satellite	0292, 0853, 1339, 1853	Digatron	1294
Alba	0455, 0613, 0713, 1284, 1659	AtSky	1334	Canal+	0853, 1339	Digenius	0299, 1161
Allsat	0200	Audioline	1672	CGV	1413, 1567	Digitality	0607
Alltech	0713	Audioton	0613	Cherokee	1480	Digifusion	1581, 1645, 1743
Allvision	1232, 1334, 1412	Austar	0642, 1259	Chess	0114, 0713, 1334, 1626	Digihome	1284
Amitronica	0713	Avalon	0396	Chili	1718	DigiLogic	1284
Ampere	0132, 0396	Axil	1457, 1659	CityCom	0299, 0607, 0818, 1075, 1176, 1232	DigiQuest	1300, 1457, 1473
Amstrad	0132, 0396, 0501, 0713, 0847, 1113, 1175, 1693	Axis	1111	Clark	0613	DigiSat	1232
Anglo	0713	B@ytronic	1412	Classic	1672	Digisky	1457
Ankaro	0713	Beko	0455	Clatronic	1413	Dijam	1296
Antron	0613	Best Buy	1993	Clemens Kamphus	0396	DiPro	1367, 1543
Apollo	0455	Big Sat	1457	Cobra	0396	DirecTV	0099
Apro	1672	Black Diamond	1284	Colombia	0132	Discovery	1480
Arcon	1075	Blaupunkt	0173	Comag	0132, 1232, 1366, 1412, 1413, 1579	Distratel	1283, 1704, 1705
Armstrong	0200	Blue Sky	0713	Condor	0607	DMT	1075
Arnion	1300	Boca	0132, 0713, 1232, 1366	Connexions	0396	DNT	0200, 0396
Asat	0200	Boston	1251	Conrad	0132, 0501, 0607	Dream Multimedia	1237
ASCI	0114, 1334	Brainwave	0658, 1294, 1672	Coship	1457	Durabrand	1284
ASLF	0713	British Sky Broadcasting	0847, 1175, 1662	Crown	1284	Echostar	0167, 0396, 0455, 0610, 0713, 0853, 1200, 1323, 1409, 1418, 1473
		Broco	0713	Cryptovision	0455	Einhell	0132, 0501, 0713
		BskyB	0847, 1175, 1662				

Satellite Set Top Box / Satellitdigitalempfänger / Détecteur Set satellite / Detectorset met satelliet / Codificadores por satélite / Decoder satellitare / Satelliitti-set-top box / Satelit Set Top Box / Satellit set-top-box							
Elap	0713, 1567	Hanseatic	1099, 1100	Labgear	1296	Mitsubishi	0455
Elsat	0713	Hauppauge	1294, 1672	LaSAT	0132, 0173, 0299, 0607	Morgan's	0132, 0200, 0713, 1232, 1412
Elta	0200, 1659	HB	1214	Legend	1718	Motorola	1473
Engel	0713, 1251	HDT	1159	Lemon	1334	MTEC	1214
EP Sat	0455	Heliocom	0607	Lenco	0607, 0713	Multibroadcast	0642
Eurocrypt	0455	Helium	0607	Lenson	0501	Multichoice	0642
EuroLine	1251	Hirschmann	0173, 0299, 0396, 0501, 0607, 1111, 1232, 1412	LG	1075	Mx Onda	1659
Europa	0501, 0607	Hitachi	0455, 1284	Lifesat	0132, 0299, 0713	Myryad	0200
Europhon	0132, 0299, 0607	HNE	0132	Listo	1626	Mysat	0713
Eurosky	0114, 0132, 0299, 0501, 0607	Hornet	1300	Lodos	1284	MySky	1693, 1848, 1850
Eurostar	0607, 0818	Houston	0396	Logik	1284	Neom	1993
Eutelsat	0713	Humax	1176, 1427, 1675, 1743, 1788, 1808, 1915	Logix	1075	NEOTION	1334
Exator	0613	Huth	0132, 0607, 1075	Lorenzen	0132, 0299, 0607, 1161, 1294, 1579	Netgem	1322
Fenner	0713	Hyundai	1075, 1159	Luxor	0501	Netsat	0099
Ferguson	0455, 1291, 1743	iCan	1367	M Electronic	0818	Neuf TV	1322
Fidelity	0501	ID Digital	1176	M vision	1557	Neuhaus	0501, 0607, 0713
Finlandia	0455	ILLUSION sat	1557	Manata	0132, 0713	Neuling	0132, 1232
Finlux	0455	Imperial	1334, 1429, 1672	Manhattan	0455	Neusat	0713
Flair Mate	0713	Ingelen	0114, 0396	Marantz	0200	Neveling	1161
FMD	0114, 1251, 1413, 1457	International	0132	Maspro	0173, 0713	Nevir	1659
Freecom	0501	Interstar	1214	Matsui	0173, 1284, 1591, 1743	Newton	0396
FTEmaximal	0713	Intervision	0607	Max	0607	Nikko	0200, 0713, 0723
Fuba	0173, 0299, 0396, 1161, 1214, 1251	ITT Nokia	0455, 0723	Maxim	1705	Noda Electronic	1704
Galaxis	0853, 1111, 1557	Jaeger	1334	Maximum	1075, 1334	Nokia	0455, 0723, 0751, 0853, 1023, 1127, 1223, 1310, 1723
Gardiner	0818	K-SAT	0713	Mediabox	0292, 0853	Nordmende	0455
Garnet	1075	Kamm	0713	Mediacom	1206	Octagon	0613
GbSAT	1214	Kaon	1300	MediaSat	0292, 0501, 0853, 1339	OctalTV	1294
Gecco	1273, 1412	KaTelco	1111	Medion	0132, 0299, 0713, 1075, 1232, 1334, 1412, 1626	Oggle	1705
General Satellite	1176	Kathrein	0114, 0173, 0200, 0480, 0504, 0553, 0613, 0658, 0713, 0818, 1416, 1561, 1567	Medison	0713	Opentel	1232, 1412
Globo	1251, 1334, 1412, 1429, 1626	Kenwood	0853	Mega	0200	Optex	0114, 0713, 1283, 1611, 1626
GOD Digital	0200	Key West	0132	Metz	0173	Orbis	1232, 1334, 1412
Gold Box	0292, 0853	Kiton	0114	Micro	0501, 0607, 0613, 0713, 1294	Orbitech	0114, 0501, 1099, 1100
Golden Interstar	1283	Konig	0607	Micro Elektronik	0713	P/Sat	1232
Goodmans	0455, 1284, 1291, 1591, 1705	KR	0613	Micro Technology	0713	Pace	0200, 0241, 0329, 0455, 0847, 0853, 1175, 1323, 1423, 1693, 1717, 1848, 1850
Granada	0455	Kreilling	0114, 0658, 1480	Micromaxx	0299	Pacific	1284, 1375
Grandin	1626	Kreiselmeyer	0173	Microstar	1075	Packard Bell	1111
Grundig	0173, 0847, 0853, 1284, 1291, 1330	Kyostar	0613	Microtec	0713		
Haensel & Gretel	0132	L&S Electronic	0132, 1334				



Palcom	0299, 1161, 1409	Sat Team	0713	Starlite	0200	Tonna	0455, 0501, 0713, 1611	
Palladium	0396, 0501	SAT+	1409	Stream	1848	Topfield	1206, 1207, 1208, 1545	
Palsat	0501	Satcom	0607	Strong	0132, 0613, 0713, 0820, 0853, 1159, 1284, 1409, 1626, 1765	Toshiba	0455, 1284	
Panasonic	0455, 0847, 1304	Satec	0713		Supratech	1413	TPS	0820
Panda	0173, 0455, 0607	Satelco	1232		Sunny	1300	Triasat	0501
Patriot	0132	Satplus	1100	Sunsat	0713	Triax	0114, 0132, 0200, 0396, 0501, 0713, 0853, 1113, 1251, 1291, 1296, 1611, 1626	
peeKTON	1457	Schaecke	0613	Sunstar	0132, 0642		TT-micro	1429
Philips	0099, 0133, 0173, 0200, 0292, 0455, 0613, 0818, 0853, 1114, 1339, 1499, 1543, 1672	Schaub Lorenz	1214	Systec	1334		Turnsat	0713
		Schneider	1206, 1251	Tantec	0455	Twinner	0713, 1611	
		Schwaiger	0132, 0504, 0607, 1075, 1111, 1334, 1412, 1457	Tatung	0455	Unisat	0132, 0200	
Phonotrend	1200	SCS	0299	Tboston	1659	United	1251	
Pilotime	1339	Sedea Electronique	0132, 1206, 1283, 1626	Tecatel	1200	Universum	0114, 0173, 0299, 0607, 1099, 1251	
Pino	1334	Seeltech	1993	TechniSat	0114, 0396, 0455, 0501, 1099, 1100, 1195, 1197, 1322	Van Hunen	1161	
Pioneer	0292, 0329, 0853, 1308	Seemann	0396		Technomate	1283, 1610	Vaova	1993
Planet	0396	SEG	0114, 1075, 1251, 1626, 1993	Technosonic	1672	Variosat	0173	
PMB	0713, 1611	Septimo	1375	Technotrend	1429	Ventana	0200	
Polytron	0396	Serd	1412	Technowel	0132, 0607	Vestel	0114, 1251	
Portland	1296	Serino	0610	Techwood	0114, 1284, 1626	VH Sat	0299	
Preisner	0132, 0396, 1113, 1366	Servimat	1611	Telasat	0607	Visionic	1283	
Premier	0292, 0723, 0853, 1429	ServiSat	0713, 1251	TELE System	0396, 1251, 1409, 1611	VisionNet	1557	
Primacom	1111	Siemens	0173, 0396, 1334, 1429	Teleciel	0613	Visiosat	0114, 0713, 1413, 1457, 1718	
Proline	1659	Silva	0299	TeleClub	1367		VTech	0818
Promax	0455	Skantin	0713	Teleka	0396, 0501, 0607, 0613	Wetekom	0501	
Quelle	0299, 0607	SKR	0713	Telesat	0607	Wewa	0455	
Radiola	0200	SKY	0099, 0847, 1175, 1662, 1693, 1848, 1850	Telestar	0114, 0501, 1099, 1100, 1251, 1334, 1610, 1626, 1672	Wharfedale	1284	
Radix	0396, 1113	SKY Italia	0853, 1693, 1848	Teletech	0114	Wisi	0132, 0173, 0299, 0396, 0455, 0501, 0607, 1232	
Rainbow	0613	Sky XL	1251, 1412	Televess	0132, 0455, 0501, 1214, 1300, 1334	Worldsat	0114, 1214, 1251, 1480, 1543	
Rebox	1214	Sky+	1175	Telewire	1232	Xsat	0713, 0847, 1214, 1323	
Regal	1251	Skymaster	0713, 1075, 1200, 1334, 1409, 1567, 1611	Tevion	0713, 1409, 1672	Xtreme	1300	
RFT	0200	Skymax	0200	Thomson	0292, 0455, 0607, 0713, 0820, 0847, 0853, 1046, 1175, 1291, 1339, 1534, 1543, 1662	Yakumo	1413	
Roadstar	0713, 0853	Skyplus	1232, 1334, 1412		Tiny	0455	Yamada	1718, 1993
Rollmaster	1413	SkySat	0114, 0501, 0607, 0713		Tioko	0132	Zehnder	0114, 0504, 0818, 1075, 1232, 1251, 1334, 1412, 1413
Rover	0713	Skyvision	1334	Tividi	1429	Zeta Technology	0200	
Rownsonic	1567	SL	0132, 0299, 1294, 1672	Tokai	0200	Zodiac	0396, 0613	
S-ZWO	1207	SM Electronic	0713, 1200, 1409					
SAB	1251	Smart	0132, 0396, 0713, 1113, 1232, 1273, 1404, 1413					
Saba	0607, 0820	Sony	0282, 0292, 0455, 0847, 0853, 1558					
Sabre	0455	SR	0132					
Sagem	0820, 1114, 1339, 1690	Starland	0713					
Samsung	0853, 1206, 1243, 1458, 1570, 1916							
SAT	0501							
Sat Control	1300							
Sat Partner	0501, 0613							

**SAT/PVR Combination / SAT/PVR Kombination / Combinaison SAT/PVR / Combinatie SAT/PVR / Combinación SAT/PVR / Combinazione SAT/PVR / SAT/PVR-yhdistelmä / SAT/PVR kombination / SAT/PVR-kombination**

@sat	1300	Echostar	0610	Morgan's	1412	Sedea Electronique	1206
Allvision	1412	GbSAT	1214	MTEC	1214	SEG	1993
Amstrad	1175	Gecco	1412	MySky	1693, 1848, 1850	Serd	1412
Atsat	1300	Globo	1412	NEOTION	1334	SKY	1175, 1693, 1848, 1850
B@ytronic	1412	HDT	1159	Nokia	1023, 1310	SKY Italia	1848
Best Buy	1993	Hirschmann	1412	Opentel	1412	Sky XL	1412
British Sky Broadcasting	1175	Humax	1176, 1427, 1675, 1788, 1808	Orbis	1412	Skymaster	1075
BskyB	1175, 1662	Huth	1075	Pace	1175, 1423, 1850	Skyplus	1334, 1412
Bush	1645	Hyundai	1075, 1159	Panasonic	1304	Sunny	1300
Canal Satellite	1339	Kathrein	0658, 1561	Philips	0099	TechniSat	1195, 1197
Comag	1412	LG	1075	Pilotime	1339	Thomson	1175, 1534, 1662
DAK	1993	Maximum	1334	Rebox	1214	Topfield	1206, 1545
Digifusion	1645	Mediacom	1206	Samsung	1206, 1570	Vaova	1993
DigiQuest	1300	Medion	1412	Sat Control	1300	Xtreme	1300
DMT	1075	Microstar	1075	Schneider	1206	Yamada	1993
Dream Multimedia	1237			Schwaiger	1075, 1412	Zehnder	1075, 1412

**DVD**

3D LAB	0539	Apex Digital	0672, 1004	Blue Nova International	1321	cineULTRA	0699
4Kus	1158	Arena	1115	Blue Sky	0651, 0672, 0695, 0713, 0790, 0843, 1423	Classic	0730, 1730
A-Trend	0714	Aria	0893	Boghe	1004, 1221	Clatronic	0672, 0675, 0788, 0818, 1233, 1434
Acoustic Solutions	0713, 0730, 1316	Arianet	0818, 0893	Boman	0783, 0898, 1005	Clayton	0713
AEG	0770, 0788, 0790, 1233, 1434, 1923	Aristona	0539, 0646	Bose	2023	Coby	0730, 0852
AFK	1051, 1152, 1923	ASCOMTEC	1923	Brainwave	0770, 1115	Codex	1233
Airis	0672, 1005, 1224, 1321	Asono	1224	Brandt	0503, 0551, 0651	Commax	1321
Aiwa	0533	Astro	1513	Broksonic	0695	Conia	0852
Akai	0788, 0790, 0898, 1115, 1233, 1557, 1695	Atacom	1224		0672, 0699, 0713, 0723, 0730, 0733, 0831, 0879, 1051, 1128, 1140, 1367, 1419, 1436, 1483, 1695, 1832	Contel	0788
Akl	1005	Audiola	1660	Bush		Continental Edison	0831, 0872
Akura	0898, 1051, 1140, 1233, 1367	Audiosonic	1923	Cambridge Audio	0751, 1109	Crown	0713, 0770, 1115
Alba	0539, 0672, 0695, 0699, 0713, 0730, 0783, 1140, 1530, 1695	Audix	0713	Campomatic Digital	1051	Cybercom	0831
Alize	1151	Autovox	0713	Cat	0699, 0786, 0789, 1421, 1923	CyberHome	0714, 0816, 1502
All-Tel	1451	Auvio	0843	cello	1730	Cytron	0651, 0774, 1347
Altacom	1224	Axion	0730	CCE	0730	D-Vision	1115, 1367
Amitech	0770, 0850	Basic Line	0713, 1994	cello	1730	Daenyx	0872
Amoi	0852	Baze	0898	Centrum	0713, 0779, 0789, 1005, 1227, 1923, 1994	Daewoo	0490, 0714, 0770, 0870, 0872, 1436, 1483
Amstrad	0713, 0770, 1151, 1367	BBK	1224	CGV	0733, 0751, 1115	Dalton	0786, 1036
AMW	0872	Beep	1163	Cinec	0841	Dansai	0770, 0783, 1115, 1695
Ansonic	0774, 0831, 1316	Bellagio	1004	Cinetec	0713, 0872	Dantax	0539, 0713, 0723, 0790
		Belson	1923			Daytek	0872, 1005
		Berthen	1643			Dayton	0872
		Binatone	1923			DCE	0831
		Black Diamond	0713				
		Blu:sens	1233, 1321				

Decca	0770, 1115	Funai	0675, 0695	IRT	0783	Luxman	0573
Denon	0490, 0634, 1634	Gateway	1158	ISP	0695	Luxor	0713, 1004, 1695, 1730
Denver	0672, 0699, 0788, 0898, 1316, 1321, 1923	Germatic	1051	Jamo	1036	Magnat	1923
Denzel	0665	Giec	1221	Jaton	0665	Magnavox	0503, 0539, 0646, 0675, 0713, 1140
Desay	0843	Global Link	1224	JDB	0730	Magnex	0723
Dgtec	0672	Global Solutions	0768	JDV	1367	Magnum	1436, 2014
Diamond	0651	Global Sphere	1152	Jeken	0699	Manhattan	0713
Digihome	0713	Go Video	0783, 0869	JMB	0695	Marantz	0539
DigiLogic	0713	GoldStar	0591, 0741	JVC	0503, 0539, 0623, 1164, 1241, 1275, 1550, 1597, 1602, 1701, 1860, 1863, 1940	Mark	0713
Digital i	0893	Goodmans	0651, 0713, 0723, 0730, 0783, 0790, 0879, 1004, 1140, 1221, 1316, 1423, 1530, 1730, 1923, 2014	jWin	1051	Marquant	0770
Digitech	1832	GoWell	1643	Kansas Technologies	1233, 1530	Mastec	1221, 1434
DiK	0831	GPX	0699, 0741	Karcher	0783	Matsui	0651, 0672, 0695, 0713, 1004, 1316, 1695, 1730
Dinamic	0788	Graetz	0665	Kendo	0672, 0699, 0713, 0831	Maxim	0713, 0872, 1367
Disney	0831	Gran Prix	0831, 0898	Kennex	0713, 0770, 0898	MBO	0730, 1730
DK Digital	0831, 1557, 1660	Grandin	0713, 1233	Kenwood	0490, 0534	MDS	0713
DMTech	0783, 1271	Grundig	0539, 0551, 0651, 0670, 0695, 0713, 0775, 0790, 1004, 1036, 1128, 1436, 1465, 1643, 1695, 1730, 1832	Kiirio	0770	Mecotek	0770
Dragon	0831	Grunkel	0770, 0790, 0831, 1316	King Vision	1643	Medion	0630, 0651, 0774, 0783, 0831, 0879, 1006, 1347, 1423
DreamX	1151	H & B	0713, 0818, 0841, 0850, 1233, 1421	Kingavon	0818	MEI	0790
DSE	1730	Hanseatic	0741, 0783, 0790	Kiss	0665, 0841, 1523	Memorex	0831
Dual	0651, 0665, 0713, 0730, 0779, 0783, 0790, 0831, 1436, 1530	Harman/Kardon	0702	Kotron	0879	Metz	0525, 0571, 0713, 1994
Durabrand	0713, 0831, 1502	Haus	0786	Kreisen	1421	MICO	0723, 0751, 1221, 1223
E: max	1233, 1321, 1643	HCM	0788	KXD	1321, 1923	Micromaxx	0695, 1695
eBench	1152	HE	0730, 1163, 1923	Lawson	0768	Micromedia	0503, 0539
ECC	0730	Henss	0713	Leiker	0872, 1513	Micromega	0539, 1005
Eclipse	0723, 0751	HiMAX	0843	Lenco	0651, 0699, 0713, 0770, 0774, 1513	Microsoft	0522, 1708
Elfunk	0713, 0850	Hitachi	0573, 0664, 0665, 0713, 1664, 1835, 1994	Lenoxx	2014	Microstar	0831
Elin	0770	Hiteker	0672, 1923	Lenoxx Sound	2014	Minato	0752
Ellion	0850, 1421	Hoeher	0651, 0713, 0831, 1004, 1224	Lexia	0699, 0768	Minax	0713
Elta	0672, 0770, 0788, 0850, 1051, 1115, 1151, 1233	Home Electronics	0730, 0770	LG	0591, 0741, 0790, 0869, 1906	Minoka	0770, 1115
Eltax	1233, 1321	Home Tech Industries	1224	Lifetec	0651, 0831, 1347	Mirror	0752, 0879
Emerson	0591	HotMedia	1152	Limit	0768	Mitsubishi	0713
Energy Sistem	1513	Humax	0646	LiteOn	1158, 1416	Mizuda	0770, 0818, 1451
Enterprise	0591	Hyundai	0850, 1660	LM	1643	Monyka	0665
EuroLine	0675, 0788, 1115, 1233	IIsonic	1508	Lodos	0713	MPX	0843
Excello	1513	Ingelen	0788	Loewe	0539, 0741	Mustek	0730, 1730
Fenner	0651	Inno Hit	0713	Logix	0713	Muvud	1643
Ferguson	0651, 0695, 0713, 0898, 1695, 1730	Irradio	0869, 1115, 1224, 1233	Logix	0783	Mx Onda	0651, 0751, 1223
Finlux	0591, 0672, 0741, 0751, 0770, 0783			Loomax	1487	Mystral	0831
Fintec	1530			Luker	1367	NAD	0741
Firstline	0713, 0843, 0869, 1530			Lumatron	0695, 0713, 0741, 1115, 1321, 1832	Naiko	0770, 1004, 1367
Fisher	0670			Lunatron	0741	Narita	1367
						Neom	1643
						Neovia	1271

## DVD

Neufunk	0665	Proscan	0522	SEG	0665, 0713, 0763, 0872, 1483, 1530, 1994	Tamashi	1394
Nevir	0770, 0831, 1484	Proson	0713	Shanghai	0672	Tandberg	0713, 1695, 1994
Nikkai	1923	Prosonic	0699, 0752	Sharp	0630, 0675, 0713, 0752, 1419, 2015, 2024	Tangent	1321
Nintaus	1051	ProVision	0699, 0730, 1163, 1321, 1484, 1923	Sherwood	0741	Targa	1227, 1906
Norcent	1923	Pye	0539, 0646	Siemssen	1382	Tatung	0770, 1695
Nordmende	0774, 0831	QONIX	1051	Sigmatek	1005, 1224	Tchibo	0741
Noriko	0752	Radionette	0741, 0869, 1906, 2024	Siltex	1224	TCM	0741, 0790
Okano	0752	Raite	0665	Silva	0788, 0898	Teac	0741, 0768, 1227
Olidata	0672	RCA	0522	Silva Schneider	0831, 0898	Tec	0898
Onkyo	0503, 0627, 1769	REC	0490	SilverCrest	0131, 1152	Technica	1367, 1695
Oopla	1158	Redstar	0763, 0770, 0788, 0898, 1394, 1923	Sinudyne	1221, 1316	Technics	0490, 1905
Optim	0843	Relisys	1347	Sistemas	0672	Technika	0770, 0831, 1115, 1316, 1695
Optimus	0525	Reoc	0752, 0768	Skantic	0539, 0713	Technisson	1115
Orava	0818	Revoy	0699, 0841	Skymaster	0730, 0768	Technosonic	1051, 1115
Orbit	0872	Richmond	1233	Skyworth	0898	Techwood	0713, 1530, 1994
Orion	0695, 1128, 1233, 1419, 1434, 1695	Roadstar	0672, 0699, 0713, 0730, 0818, 0879, 0898, 1051, 1227, 1434, 2014	Sliding	1115	Tecnimagen	1233
Oritron	0651	Ronin	0710, 0872	SM Electronic	0730, 0768, 1152	Teletech	0713, 0768
Ormond	0713	Rotel	0623	Smart	0713	Tensai	0651, 0770
P&B	0818, 1451	Rownsonic	0789	Sonic Blue	0783	Tesco	1316
Pacific	0695, 0713, 0768, 0790, 0831	Saba	0551, 0651	Sony	0533, 0573, 0864, 1033, 1070, 1433, 1516, 1533, 1536, 1633, 1824, 1934, 1981, 2020, 2043, 2132	Tevion	0651, 0898, 1036, 1227, 1382, 1483, 1730, 1923, 2014
Packard Bell	0831, 1321, 1648	Saivod	0831, 1367	Sound Color	1233	Theta Digital	0571
Palladium	0695, 0713, 0779, 1906	Salora	0741	Soundmaster	0768	Thomson	0522, 0551
Panasonic	0490, 1010, 1011, 1579, 1641, 1661, 1834, 1905, 1908	Sampo	1321	Soundwave	0783	Tokai	0665, 0788, 0790, 0898, 1557
Panda	0789	Samsung	0199, 0490, 0573, 0744, 1075, 1635, 1932	Standard	0651, 0768, 0788, 0831, 0898	Tom-Tec	0789
peeKTon	0898, 1224, 1484	Sansui	0695, 0751, 1316	Star Clusters	1152, 1227	Top Suxess	1224
Philco	0733	Sanyo	0670, 0713	Starlogic	1005	Toshiba	0503, 0695, 1045, 1459, 1510, 1769, 2006
Philips	0503, 0539, 0646, 0675, 1158, 1340, 1354, 1813, 2084	Scan	0850	Starmedia	0818, 1005, 1224	TRANS-continents	0831, 0872, 1233, 1321
Phonotrend	0699	ScanMagic	0730, 1730	Stevision	1367	Tredex	0843
Pioneer	0142, 0525, 0571, 0631, 1571, 1965	ScanSonic	1695	Strato	1382	TSM	1224
Play It	1643	Schaub Lorenz	0770, 0788, 1115, 1151	Strong	0713	Umax	1151
Plu2	0850	Schneider	0539, 0646, 0651, 0713, 0774, 0779, 0783, 0788, 0790, 0831, 0869, 1367	Sunkai	0770, 0850	United	0675, 0695, 0699, 0713, 0730, 0788, 1115, 1152, 1233, 1367, 1643, 1832
Powerpoint	0872, 1005	Schoentech	0713	Sunstech	0831, 1513	Universum	0591, 0713, 0741, 0779, 0790, 0869, 1227, 1530, 1913
Prinz	0831	Schwaiger	0752	Sunwood	0788, 0898	Uptek	0763
Prism	0831	Scientific Labs	0768	Supervision	0768, 1152	Venturer	0790
ProCaster	1004, 1513	Scott	0651, 0672, 1005, 1036, 1233, 1394, 1423, 1923	Supratech	0893, 1513	Vestel	0713, 1530, 1994
Proline	0651, 0672, 0710, 1004, 1316, 1483	Seeltech	1224, 1451, 1513, 1643	SVA	0672, 0752		
				Sylvania	0675		
				Synn	0768		

Victor	1241	Weltstar	0713	Woxter	1005, 1151, 1224	Yamada	0872, 1004, 1151, 1158, 1416
Voxson	0730, 0831	Wesder	0699	X-Waves	1513	Yamaha	0490, 0539, 0646
Waitec	1151, 1224, 1233	Wharfedale	0713, 0751, 0752, 0790, 1832, 1835	Xbox	0522, 1708	Yamakawa	0665, 0710, 0872
Waltham	1530	Wilson	0831, 1233	Xenius	0790	Yukai	0730, 1730
Welkin	0831	Windsor	0713	Xoro	1183, 1221	Zenith	0503, 0591
Wellington	0713	Windy Sam	0573	Yakumo	1004		
Welltech	1221						

#### Blu-Ray DVD

LG	0741	Philips	2084	Samsung	0199
Panasonic	1641	Pioneer	0142	Sony	1516

#### HD DVD

LG	0741	Onkyo	1769	Toshiba	1769
----	------	-------	------	---------	------

#### DVD-R

4Kus	1158	Fintec	1530	Mastec	1221	Sinudyne	1221
Airis	1321	Firstline	1530	Matsui	1730	Sony	1033, 1070, 2132
Alba	1530	Funai	0675	MBO	1730	Star Clusters	1227
Aristona	0646	Gateway	1158	Medion	1347	Sylvania	0675
Boghe	1221	Giec	1221	MiCO	0751, 1221	Tangent	1321
Bush	1436	Goodmans	1221, 1530, 1730	Mustek	1730	Targa	1227
Cat	1421	GPX	0741	Oopla	1158	Teac	1227
cello	1730	Grundig	1436, 1730	Packard Bell	1321	Techwood	1530
Centrum	1227	H & B	1421	Panasonic	0490, 1010, 1011, 1579	Tevion	1227, 1730
Classic	1730	Humax	0646	Philips	0646, 1158	Thomson	0551
Commax	1321	JVC	1164, 1275, 1597	Pioneer	0631	Toshiba	1510
CyberHome	1502	Kansas Technologies	1530	ProVision	1321	Universum	1227, 1530
Cytron	1347	Kreisen	1421	Pye	0646	Vestel	1530
DSE	1730	KXD	1321	Relisys	1347	Waltham	1530
Dual	1530	LG	0741	Roadstar	1227	Welltech	1221
Durabrand	1502	Lifetec	1347	Samsung	1635	Xoro	1221
E:max	1321	LiteOn	1158, 1416	ScanMagic	1730	Yamada	1158, 1416
Ellion	1421	Loewe	0741	Schneider	0646	Yamaha	0646
Eltax	1321	Lumatron	1321	SEG	1530	Yukai	1730
Ferguson	1730	Luxor	1730	Sharp	1419		

#### Home Theater in Box / Heimkino Box / Home Theater in Box / Thuis theater in doos / Cine en casa / Sistema Home Theater in Box / Kotiteatteri in box / Hjemmebiograf i Boks / Home Theater in Box

AEG	0790, 1923	Belson	1923	Centrum	1923, 1994	Finlux	0672
AFK	1923	Binatone	1923	Dantax	0790	Goodmans	0790, 1923, 2014
Akai	0790	Blue Sky	0790	Denon	0634, 1634	Grundig	1832
ASCOMTEC	1923	Bose	2023	Denver	1923	Grunkel	0790
Audiosonic	1923	Bush	1832	Digitech	1832	Hanseatic	0790
Basic Line	1994	Cat	1923	Dual	0779, 0790	HE	1923

**Home Theater in Box / Heimkino Box / Home Theater in Box / Thuistheater in doos / Cine en casa / Sistema Home Theater in Box / Kotiteatteri in box / Hjemmebiograf i Boks / Home Theater in Box**

Hitachi	1835, 1994	Marquant	0770	Redstar	1923	Technics	1905
Hiteker	1923	MEI	0790	Roadstar	2014	Techwood	1994
Irradio	1233	Metz	1994	Samsung	1932	Tevion	1923, 2014
JVC	0623, 1701, 1860, 1863, 1940	Nikkai	1923	Sanyo	0670	Thomson	0522
KXD	1923	Norcent	1923	Schneider	0779, 0790	Tokai	0790
Lenoxx	2014	Onkyo	0627	Scott	1923	Toshiba	2006
Lenoxx Sound	2014	Palladium	0779, 1906	SEG	1994	United	1832
LG	0790, 1906	Panasonic	1834, 1905, 1908	Sharp	2015, 2024	Universum	0779, 0790, 1913
Lumatron	1832	Philips	1813	Sony	1824, 1934, 1981, 2020, 2132	Venturer	0790
Magnat	1923	Pioneer	1965	Tandberg	1994	Vestel	1994
Magnum	2014	ProVision	1923	Targa	1906	Wharfedale	0790, 1832
		Radionette	1906, 2024			Xenius	0790

**TV/DVD Combination / TV/DVD Kombination / Combinaison TV/DVD / Combinatie TV/DVD / Combinación TV/DVD / Combinazione TV/DVD / TV/DVD-yhdistelmä / TV/DVD kombination / TV/DVD-kombination**

Akura	1367	Elfunk	0713	Matsui	0713	Saivod	1367
Alba	0695	Ferguson	0695, 0713	Maxim	1367	Schneider	1367
Amstrad	1367	Goodmans	0713, 0879	Medion	0879	SEG	0713
Black Diamond	0713	Grandin	0713	Mirror	0879	Sliding	1115
Blue Sky	0713	Grundig	0539, 0695	Naiko	1367	Stevision	1367
Bush	0713, 0879, 1367	Hitachi	0713	Narita	1367	Technica	1367
Centrum	0713	JDV	1367	Neovia	1271	Thomson	0551
Crown	0713	Kotron	0879	Orion	0695	Toshiba	0695
D-Vision	1367	Logik	0713	Pacific	0695	United	0713, 1367
Daewoo	0870	Luker	1367	Philips	0539	Universum	0713
DMTech	1271	Luxor	0713	Roadstar	0879		

**Amplifier / Verstärker / Amplificateur / Versterker / Amplificador / Amplificatore / Vahvistin / Forstærker / Förstärkare**

Curtis Mathes	0300	Optimus	0300	RCA	0300	Yamaha	0848
Denon	0272	Pioneer	0300	Sony	0689		

**Receiver / Empfänger / Récepteur / Ontvanger / Receptor / Ricevitore / Vastaanotin / Modtager / Mottagare**

AEG	1389, 1390	Bang & Olufsen	0799	Cosmotron	0797	Fine Arts	1189
AFK	1389	Basic Line	1554	Dantax	1390	Genexxa	0186
Aiwa	0121, 1189, 1269, 1405	Belson	1389	Denon	1104, 1360	Goodmans	0609, 0744, 0797, 1389, 1390, 1420, 1611
Akai	0609, 1390	Binatone	1389	Denver	1389	Grundig	0797, 1089, 1189, 1344, 1772
All-Tel	1390	Blue Sky	1390	Digitech	1772	Grunkel	0744, 1390
Amstrad	0744	Bose	1229, 1355, 1933	DiK	0797	Hanseatic	1390
Anam	0609	Bush	0797, 1772	DK Digital	1420	Harman/Kardon	1189, 1304, 1310
ASCOMTEC	1389	Cat	1389	Dual	1220, 1390, 1420	Harwood	0744
Audiolab	1189	CCE	1352	eBench	0744, 0797	HCM	1390
Audiosonic	1389	Centrum	1220, 1389	Elta	0744, 0797, 1390		
Audiotronic	1189	Clatronc	0797	Ferguson	1154		

HE	1389	Micromega	1189	Recco	0797	Teac	0609
Hitachi	1344, 1554, 1801	Microstar	0797	Redstar	1389	Technics	1308, 1309, 1518, 1763, 1765
Hitech	0744	Musimagic	1089	Revox	0186, 1089	Techwood	1554
Hiteker	1389	Mustek	1352	Roadstar	0797, 1611	Tevion	1389, 1611
Intersound	0744	Mx Onda	0744, 0797	Samsung	1295	Thomson	1154, 1354
JVC	0074, 1374, 1676, 2000, 2001	Myryad	1189	Sansui	0609, 1089	Thorens	1189
Kenwood	0186, 1027, 1313	NAD	0320, 0609	Sanyo	0744, 1801	Thorn	0744
Kioto	0797	Nikkai	1389	Schneider	0744, 1220, 1390	Tokai	1390
Kompernass	0797	Nikkei	0744	Scott	1389	Toshiba	1572
KXD	1389	Norcent	1389	SEG	1554	United	1390, 1772
Lenoxx	1611	NTDE Geniesom	0744	Sharp	0186, 0653, 1614, 1634	Universum	0609, 0744, 0797, 1220, 1390, 1609
Lenoxx Sound	1611	Onkyo	0135, 1320	Sherwood	0653	Venturer	0797, 1390
LG	1293, 1869	Optimus	0186, 0744, 1023	Siemens	0609	Vestel	1554
Lifetec	0797	Orient Power	0744	Silva Schneider	1390	Victor	0074
Lumatron	1772	Palladium	0797, 1220, 1293, 1344, 1390	Sony	1058, 1112, 1158, 1258, 1441, 1454, 1658, 1722, 1758, 1759, 1822, 1858, 1882	Waitec	1352
LXI	0744	Panasonic	1308, 1309, 1316, 1518, 1763, 1765, 1779	Soundwave	0609	Watson	0797
Magnat	1389	Philips	1089, 1189, 1269, 1289, 1673	Stereophonics	1023	Weiltech	0797
Magnavox	1089, 1189	Pioneer	0186, 1023, 1459, 1623	Sumida	0744	Wharfedale	1390, 1772
Magnum	1611	Prima Electronic	0797	Sunfire	1313	Xenius	1390
Marantz	1089, 1189, 1269, 1289	Proline	0797, 1390	Sunstech	1420	Yamaha	0176, 0186, 0712, 1276, 1331, 1949
Matsui	0744, 0797	ProVision	1389	TAG McLaren	1189	Yukai	1352
MBO	1352	QONIX	1420	Tandberg	1554	Zenith	0744
Medion	0797, 1420	Radionette	1293, 1634	Targa	1293		
MEI	1390	RCA	1154	TCM	0797		
Metz	1554						
Micromaxx	1420						

**Home Theater in Box / Heimkino Box / Home Theater in Box / Thuis theater in doos / Cine en casa / Sistema Home Theater in Box / Kotiteatteri in box / Hjemmebiograf i Boks / Home Theater in Box**

AEG	1389, 1390	Digitex	1772	Lenoxx Sound	1611	Philips	1269, 1673
AFK	1389	DK Digital	1420	LG	1293, 1869	Pioneer	1459
Akai	1390	Dual	1220, 1390, 1420	Lumatron	1772	Proline	1390
All-Tel	1390	Elta	1390	Magnat	1389	ProVision	1389
ASCOMTEC	1389	Goodmans	1389, 1390, 1420, 1611	Magnum	1611	QONIX	1420
Audiosonic	1389	Grundig	1344, 1772	MBO	1352	Radionette	1293, 1634
Basic Line	1554	Grunkel	1390	Medion	1420	Redstar	1389
Belson	1389	Hanseatic	1390	MEI	1390	Roadstar	1611
Binatone	1389	HCM	1390	Metz	1554	Samsung	1295
Blue Sky	1390	HE	1389	Micromaxx	1420	Sanyo	1801
Bose	1229, 1933	Hitachi	1344, 1554, 1801	Mustek	1352	Schneider	1220, 1390
Bush	1772	Hiteker	1389	NAD	0609	Scott	1389
Cat	1389	JVC	0074, 1374, 1676, 2000, 2001	Nikkai	1389	SEG	1554
CCE	1352	Kenwood	1313	Norcent	1389	Sharp	1614, 1634
Centrum	1389	KXD	1389	Onkyo	0135	Silva Schneider	1390
Dantax	1390	Lenoxx	1611	Palladium	1220, 1293, 1344, 1390	Sony	1454, 1658, 1758, 1822, 1858, 1882
Denver	1389			Panasonic	1316, 1763, 1765, 1779		

**Home Theater in Box / Heimkino Box / Home Theater in Box / Thuistheater in doos / Cine en casa / Sistema Home Theater in Box / Kotiteatteri in box / Hjemmebiograf i Boks / Home Theater in Box**

Sunstech	1420	Tevion	1389, 1611	Venturer	1390	Yamaha	0712, 1331
Tandberg	1554	Tokai	1390	Vestel	1554	Yukai	1352
Targa	1293	Toshiba	1572	Waitec	1352		
Technics	1763, 1765	United	1390, 1772	Wharfedale	1390, 1772		
Techwood	1554	Universum	1220, 1390, 1609	Xenius	1390		









**JVC**

## Free Manuals Download Website

<http://myh66.com>

<http://usermanuals.us>

<http://www.somanuals.com>

<http://www.4manuals.cc>

<http://www.manual-lib.com>

<http://www.404manual.com>

<http://www.luxmanual.com>

<http://aubethermostatmanual.com>

Golf course search by state

<http://golfingnear.com>

Email search by domain

<http://emailbydomain.com>

Auto manuals search

<http://auto.somanuals.com>

TV manuals search

<http://tv.somanuals.com>