

JVC



ENGLISH

DEUTSCH

FRANÇAIS

NEDERLANDS

CASTELLANO

ITALIANO

DANSK

SUOMI

SVENSKA

NORSK

中文

РУССКИЙ

MultiMediaNavigator

BEFORE OPERATION

VOR DER INBETRIEBNAHME

AVANT DE COMMENCER

PC VERBINDINGSKIT

ANTES LA OPRACION

PRIMA DI INIZIARE

FØR BRUGEN

ENNEN KÄYTTÖÄ

INNAN DU SÄTTER IGÅNG

FØR BRUK

操作之前

ПЕРЕД ЭКСПЛУАТАЦИЕЙ

INSTRUCTIONS

BEDIENUNGSANLEITUNG / MODE D'EMPLOI

GEBRUIKSAANWIJZING / MANUAL DE INSTRUCCIONES

MANUALE DI ISTRUZIONI / INSTRUKTIONSBOG

KÄYTTÖOHJEET / ANVISNINGAR

BRUKSANVISNING / 使用说明书

ИНСТРУКЦИЯ



IMPORTANT**TO CUSTOMERS:****MAKE SURE TO READ THIS CAREFULLY BEFORE OPENING THE SEALED SOFTWARE PACKETS**

Thank you for purchasing our product. In order to start using the software program enclosed, you are required to accept the terms and conditions of the agreement as provided below.

Software License Agreement

This is a legal agreement between you (either an individual or an entity) and Victor Company of Japan, Limited (JVC). By opening the sealed software packages and/or by using the Program, you are agreeing to be bound by the terms of this Agreement. Should you not agree to the terms hereof, return the unopened software packets and the accompanying items to the place where you obtained them.

1. GRANT OF LICENSE

This License Agreement (Agreement) permits you to use the software program (Program) enclosed in this package and/or the accompanying written material (e. g. printed manuals). Although you are also granted license to load the Program into temporary memory (i. e. RAM) or install the Program once into permanent memory (e. g. hard disk, CD-R, or other storage device) of one (1) computer system, you are strictly prohibited to install the Program on a network server for the sole purpose of internal distribution.

2. COPYRIGHT

Notwithstanding the provision of Article 1 hereof, any copyright in the Program is owned exclusively by JVC and is protected by the Japanese copyright law, copyright laws of other countries, as applicable, and relevant provisions under international treaties including the Berne Convention for the Protection of Literary and Artistic Works, as amended, and the Universal Copyright Convention, as amended. Therefore, you must treat the Program like any other copyrighted material except that you may either (a) make one (1) copy of the Program solely for your personal backup or archival purposes, or (b) transfer the Program to a single hard disk, provided that you keep the original solely for your personal backup or archival purposes.

3. RESTRICTION ON THE PROGRAM

You may not reverse engineer, decompile, disassemble, revise or modify the Program, except to the extent that such restriction is expressly prohibited by applicable law. JVC and its distributors and dealers shall not be liable for any claims or defects etc. arising out of or in connection with such prohibited activities as indicated in this Agreement.

4. OTHER RESTRICTIONS

You may not rent, lease or transfer the Program to any third party nor let such a party use the Program.

5. LIMITED WARRANTY

JVC warrants that any media in which the Program is embodied (e.g. floppy discs, CD-ROM, etc.) are free from any defects in materials and workmanship for a period of thirty (30) days from the date of your purchase and that any hardware accompanying the Program is also free from defects to the extent provided in the attached Warranty Form. JVC's entire liability and your exclusive remedy in connection with the Program shall be, at JVC's option, either (a) return of the price paid, or (b) replacement of defective Program media.

6. DISCLAIMER OF WARRANTIES

EXCEPT FOR THE EXPRESS WARRANTIES STATED HEREIN AND TO THE EXTENT PERMITTED BY APPLICABLE LAW, JVC AND ITS SUPPLIERS DISCLAIM ANY OTHER WARRANTIES, EITHER EXPRESS OR IMPLIED, INCLUDING BUT NOT LIMITED TO IMPLIED WARRANTIES OF MERCHANTABILITY AND FITNESS FOR A PARTICULAR PURPOSE IN REGARD TO THE PROGRAM AND THE ACCOMPANYING PRINTED MATERIALS.

7. LIMITED LIABILITY

TO THE EXTENT PERMITTED BY APPLICABLE LAW, IN NO EVENT SHALL JVC AND ITS SUPPLIERS BE LIABLE FOR ANY INDIRECT, SPECIAL, INCIDENTAL OR CONSEQUENTIAL DAMAGES WHATSOEVER, REGARDLESS OF THE FORM OF ACTION WHETHER IN CONTRACT, TORT, STRICT PRODUCT LIABILITY OR OTHERWISE (INCLUDING BUT NOT LIMITED TO DAMAGES FOR LOSS OF PROFITS, BUSINESS INTERRUPTION, LOSS OF BUSINESS INFORMATION OR ANY OTHER PECUNIARY LOSS) ARISING OUT OF OR IN CONNECTION WITH THE USE OF OR INABILITY TO USE THE PROGRAM, EVEN IF JVC HAS BEEN ADVISED OF THE POSSIBILITY OF SUCH DAMAGES.

Victor Company of Japan, Limited

GETTING STARTED	5 – 6
What is MultiMediaNavigator?	5
What is JLIP?	5
Major Features	5
Connectable Devices	6
Operating Environment	6
CONNECTIONS	7 – 8
INSTALLATION	9
MultiMediaNavigator/JLIP Video Producer	9
Adobe® Acrobat® Reader 3.0	9
Mr. Photo Gold	9
MultiMediaNavigator WINDOW DISPLAY	10
CREATING TITLE/FRAME IMAGES	11
MODIFYING TITLE/FRAME IMAGES	12
TRANSFERRING TITLE/FRAME IMAGES	13
NOTICE FOR USERS	14
Presto! Mr. Photo Gold	15 – 21

CAUTION:

- Operate this equipment according to the operating procedures described in this manual.
- Use only the provided CD-ROM. Never use any other CD-ROM to run this software.
- Do not attempt to modify this software.
- Changes or modifications not approved by JVC could void user's authority to operate the equipment.

How to handle a CD-ROM

- Take care not to soil or scratch the mirror surface (opposite to the printed surface). Do not write anything or put a sticker on either the front or back surface. If the CD-ROM gets dirty, gently wipe it with a soft cloth outward from the center hole using a circular motion.
- Do not use conventional disc cleaners or cleaning spray.
- Do not bend the CD-ROM or touch its mirror surface.
- Do not store your CD-ROM in a dusty, hot or humid environment. Keep it away from direct sunlight.

What is MultiMediaNavigator?

MultiMediaNavigator is a set of application software that gives you creative control over recordings made with a video source unit. Using this software, you can transfer still images from the video source unit to a PC for editing, as well as control the video source unit from the PC. What's more, you can also create your own Title/Frame Images on the PC, then transfer them to the video source unit that is packaged with this software.

What is JLIP ?

JLIP* stands for Joint Level Interface Protocol, a new communication protocol which allows AV units equipped with a JLIP terminal to be controlled by a personal computer.

* **JLIP** is a registered trademark of JVC.

Major features

■ Picture Navigator

Picture Navigator allows you to transfer still images between a video source unit and a PC via the RS-232C serial port. Captured images will be 640 x 480 pixels with 16,770,000 colors.

■ JLIP Video Capture

JLIP Video Capture allows you to capture still images from a video source unit to a PC via the RS-232C serial port.

■ JLIP Video Producer

JLIP Video Producer allows you to control a video source unit from a PC. You can copy scenes from the video source unit to a VCR by setting CUT IN/OUT points.

■ Title Creator

You can create or modify your own Title/Frame Images on a PC and transfer them to the video source unit that is packaged with this software.

Connectable Devices

- JVC Digital Video Cameras (including those with a Docking Station) equipped with a PC connector and JLIP connector

Operating Environment

- Personal Computer with Microsoft® Windows® 95/Windows® 98
- CPU : Intel® Pentium® or higher processor
- Minimum RAM requirement : 32 MB
- Available Hard Disk space ;
MultiMediaNavigator : 20 MB or more
Mr. Photo Gold : up to 140 MB or more
(You can select which applications from Mr. Photo Gold you wish to install.)
- Color display capable of at least 65,536 colors
Recommended 1024 x 768, 16,770,000 colors
- 1 free serial transmission port, compatible with 9600 bps or higher transmission rate, connectable to RS-232C with 9 pin serial connector
(Recommended compatible with UART 16550A)
- Mouse (Windows® compatible)
- CD-ROM drive

NOTE

An optional 9 pin serial conversion adapter is required for computers using a serial communication port other than a standard 9 pin.

- * Intel® and Pentium® are either registered trademarks or trademarks of Intel Corporation.
- * Microsoft® and Windows® are either registered trademarks or trademarks of Microsoft Corporation in the United States and/or other countries.
- * Other product and company names included in this instruction manual are trademarks and/or registered trademarks of their respective holders.

- To assure safety, make sure all units are turned off before making any connections.
- We recommend that you use the AC Power Adapter/Charger.
- When connecting the provided cables, be sure to plug the connectors equipped with core filters into the video camera.
- Do not make any connections to the video camera's DV OUT connector.

WHEN CONNECTED TO A VCR EQUIPPED WITH A JLIP JACK

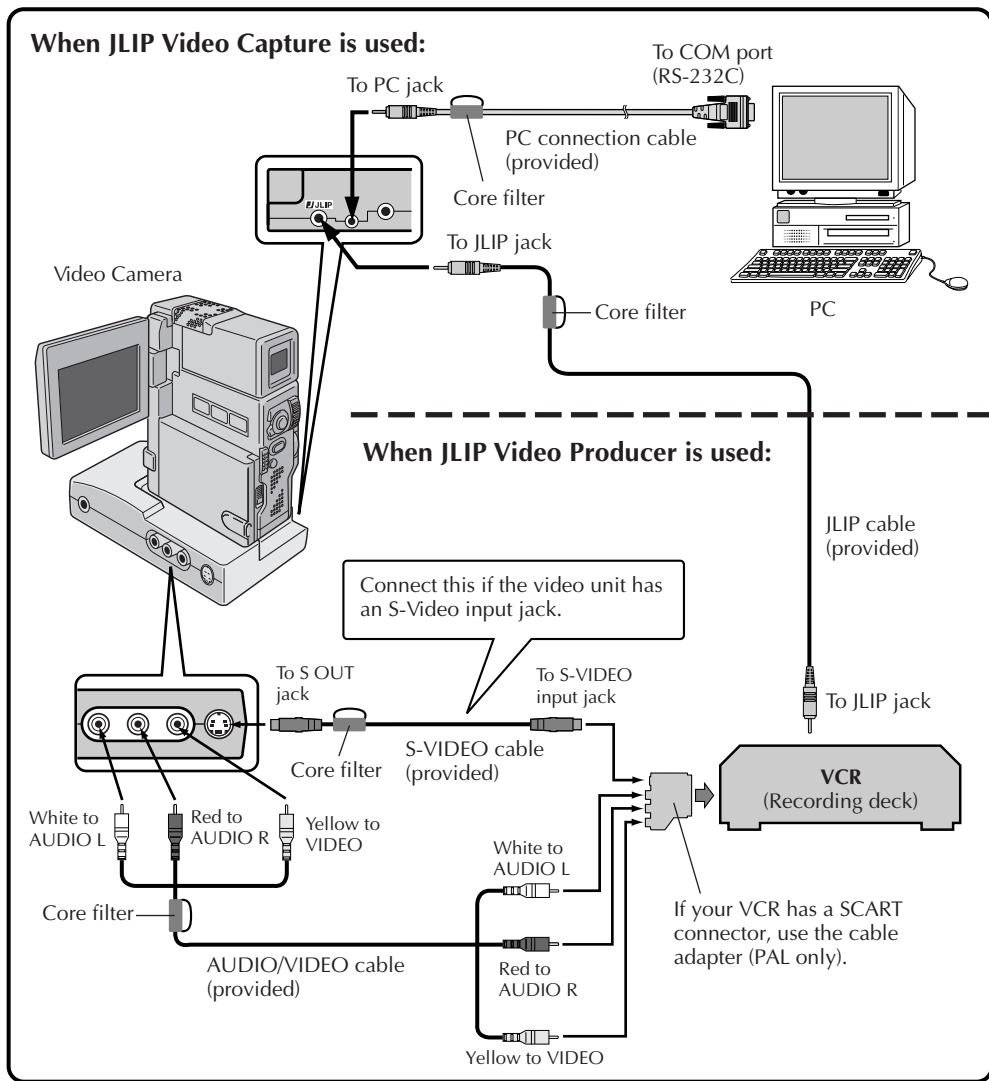

WHEN CONNECTED TO A VCR NOT EQUIPPED WITH A JLIP JACK

When using a VCR not equipped with a JLIP jack, set your VCR brand using the remote control unit provided with the video camera, then perform editing using the remote control.

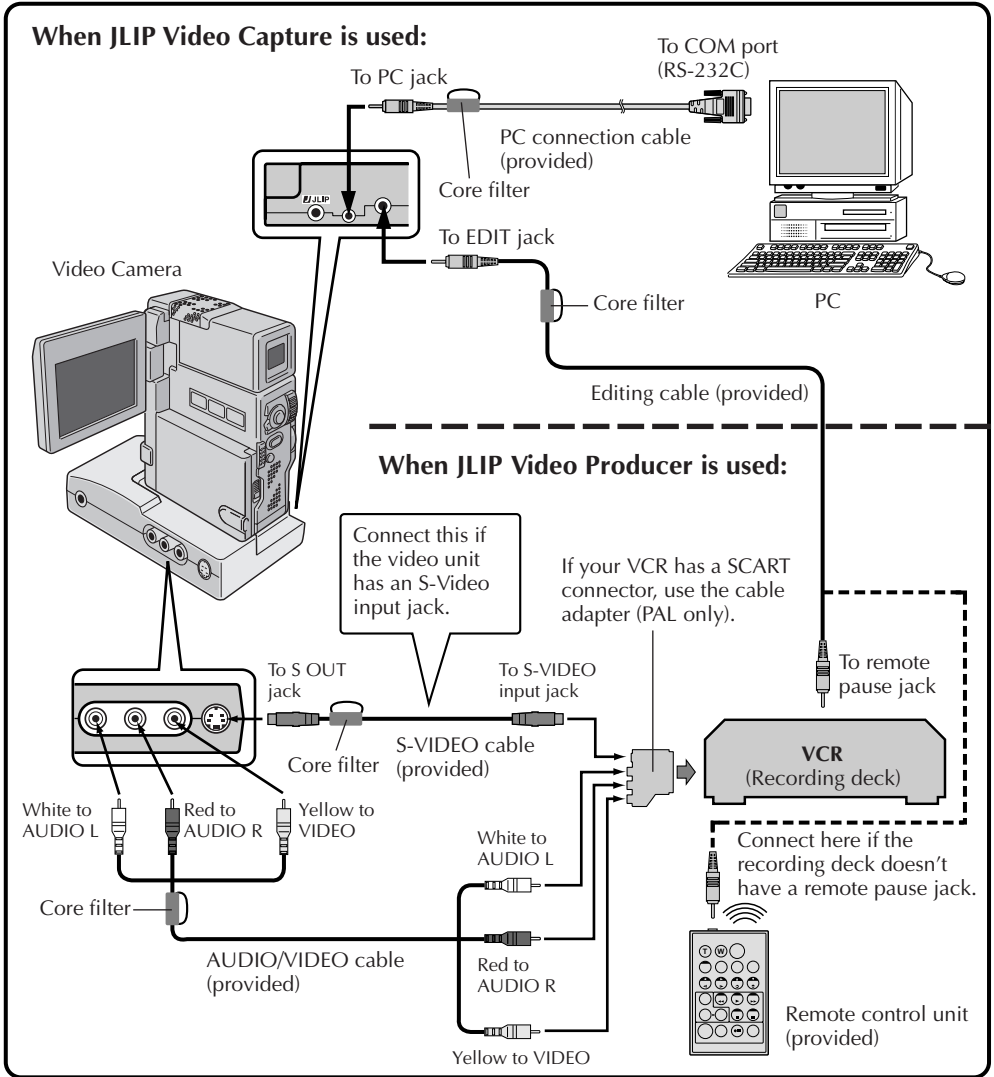

INSTALLATION

Refer to the Windows® 95/98 manual or your computer's manual for details on basic Windows® 95/98 operating procedures.

Installing MultiMediaNavigator/JLIP Video Producer

1. Start up Windows®.
 - Close any other applications that are running.
Make sure that there are no icons of other applications on the task bar.
 2. Insert the CD-ROM into the CD-ROM drive.
Click **Start** on the task bar — **Run**.
 3. Click **Browse** — CD-ROM icon in the **Look in:** column.
 4. Double-click the **JVC** folder.
 5. To install MultiMediaNavigator, go to step 6.
To install JLIP Video Producer, double-click the **Vdpro** folder, then go to step 6.
 6. Double-click the **Setup.exe** icon.
 7. Click **OK**.
- The set-up program will load. Follow the instructions that appear on the screen.

Installing Adobe® Acrobat® Reader 3.0

1. Start up Windows®.
 - Close any other applications that are running.
Make sure that there are no icons of other applications on the task bar.
 2. Insert the CD-ROM into the CD-ROM drive.
Click **Start** on the task bar — **Run**.
 3. Click **Browse** — CD-ROM icon in the **Look in:** column.
 4. Double-click the **Reader** folder.
 5. Double-click the **Setup.exe** icon.
 6. Click **OK**.
- The set-up program will load. Follow the instructions that appear on the screen.

Installing NewSoft Presto! Mr. Photo/PhotoAlbum/ImageFolio

1. Start up Windows®.
 - Close any other applications that are running.
Make sure that there are no icons of other applications on the task bar.
 2. Insert the CD-ROM into the CD-ROM drive.
Click **Start** on the task bar — **Settings** — **Control Panel**.
 3. Double-click **Add/Remove Programs**.
Click **Install** — **Next** — **Browse** — CD-ROM icon in the **Look in:** column.
 4. Double-click the **NewSoft** folder.
 5. Double-click **Setup.exe**.
 6. Click **Finish**.
 - Once the installation program loads, follow the instructions displayed on your screen.
 7. Click **Install** in the **Language Selection** window.
 - The installation program will automatically detect the language being used in the version of Windows® you are running.
 8. Click **Next>** in the **Select Components** window.
 - Click the check box to deselect any software you do not wish to install.
- The set-up program will load. Follow the instructions that appear on the screen.

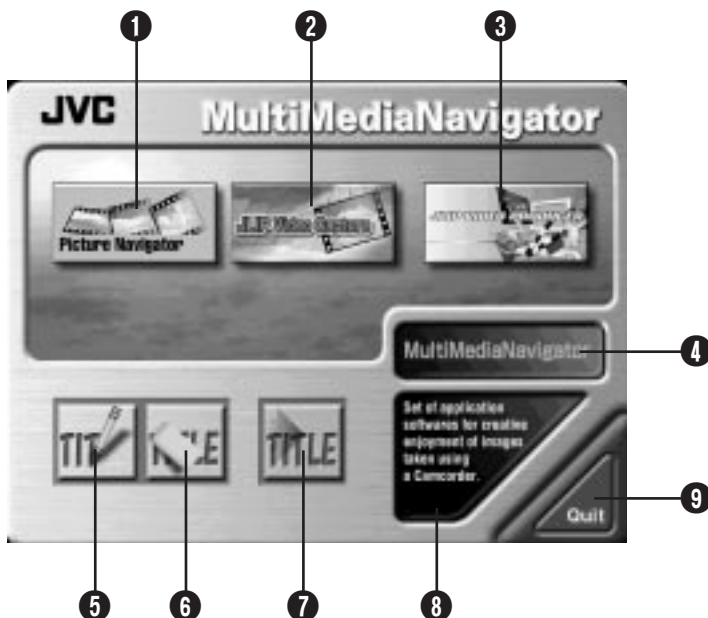

- ❶ Starts up Picture Navigator.
- ❷ Starts up JLIP Video Capture.
- ❸ Starts up JLIP Video Producer.
- ❹ Displays the name of the selected application.
- ❺ Creates new Title/Frame Images.
- ❻ Modifies Title/Frame Images.
- ❼ Transfers Title/Frame Images to a video source unit.
- ❽ Displays information about the selected application.
- ❾ Closes MultiMediaNavigator.

HOW TO START UP MultiMediaNavigator

- 1 Turn on the PC.
- 2 Select **Start — Program — MultiMediaNavigator**.
- 3 MultiMediaNavigator starts up.



HOW TO CLOSE MultiMediaNavigator

Click **Quit** in the **MultiMediaNavigator** window.

You can create your own Title/Frame Images to transfer to a video source unit.

1 Click on the **Title Screen Creation** icon in the **MultiMediaNavigator** window.

- An image editor application that supports the BMP format starts up.
- If you wish to link to a different image editor application, refer to **Help** in Windows®.



2 Create your own Title/Frame Image.

- For more details, refer to the image editor application's instruction manual.



3 Select **File — Save**.

- If you select **File — Save As**, you will not be able to transfer the Title/Frame Image to the video source unit.

4 Select **File — Exit**.

- When the message **“Convert saved image to a Title Image? If you don't save, the Title Image is lost.”** appears, click **Yes**.
- When the message **“Title Image was saved as FRAME (number)”** appears, click **OK**.

The image is saved in a file format (JPEG) that can be transferred to the video source unit.



You can modify Title/Frame Images you've already created.

1 Click on the **Title Screen Editing** icon in the **MultiMediaNavigator** window.

2 Select the Title/Frame Image file you wish to modify and click **OK**.

- An image editor application that supports the BMP format starts up.
- If you wish to link to a different image editor application, refer to **Help** in Windows®.

3 Modify your Title/Frame Image.

- For more details, refer to the image editor application's instruction manual.

4 Select **File — Save**.

- If you select **File — Save As**, you will not be able to transfer the Title/Frame Image to the video source unit.

5 Select **File — Exit**.

- When the message **"Save changes to the Title Image?"** appears, click **Yes** if you wish to use the same file name.
- If you wish to use a different file name, click **Save as New**.
- If you wish to cancel, click **No**.
- When the message **"Title Image was saved as FRAME (number)"** appears, click **OK**.

The image is saved in a file format (JPEG) that can be transferred to the video source unit.



You can transfer Title/Frame Images you created on the PC to the video source unit that is packaged with MultiMediaNavigator.

Preparation

1. Insert a MultiMediaCard into the video source unit.
2. Set your video source unit to the **PLAY/PC** position.

(For more details, refer to the video source unit's instruction manual.)



1 Click the **Title Screen Transfer** icon in the **MultiMediaNavigator** window.

- Picture Navigator starts up.

2 Double-click the **TitleScreen** album.

- A list of all the Title/Frame Images appears in the window.

3 Select the Title/Frame Image you wish to transfer.

- The check box in the lower left corner of the index image changes color.

4 Click the **Transfer** icon or select **Edit — Transfer**.

- The Title/Frame Image is transferred to the video source unit and stored in the MultiMediaCard.

5 Add the Title/Frame Image to a still image in the video source unit.

(For more details, refer to the video source unit's instruction manual.)



Use of this software is authorized according to the terms of the software license.

When contacting the nearest JVC office or agency in your country about this software (refer to the JVC Worldwide Service Network at <http://www.jvc-victor.co.jp/english/worldmap/index-e.html>), please fill out the following and have the appropriate information ready.

Product Name		
Model		
Problem		
Error Message		
PC	Manufacturer	
	Model	<input type="checkbox"/> Desktop <input type="checkbox"/> Laptop
	CPU	
	OS	
	Memory	MB
	Available Hard Disk Space	MB

Please note that it may take some time to respond to your questions, depending on their subject matter.

JVC cannot answer questions regarding basic operation of your PC, or questions regarding specifications or performance of the OS, other applications or drivers.



Mr. Photo Gold:

Presto! Mr. Photo
Presto! PhotoAlbum
Presto! ImageFolio

For Windows

* Please consult your nearest NewSoft service center for technical support. (see next page)

NewSoft international service center:

U.S.A: 47470 Seabridge Drive, Fremont, CA 94538, USA
Tel: (1) 510-445-8600 Fax: (1) 510-445-8601
Technical Support Hot Line: (1) 510-445-8616
E-mail: tech@newsoftinc.com
<http://www.newsoftinc.com>

Taiwan: 9F, No. 68, Sec. 3, Nan-king E. Rd., Taipei, Taiwan, R.O.C.
Tel: (886) 2-2517-0750 Fax: (886) 2-2517-0760
Technical Support Hot Line: (886) 2-2517-0952
E-mail: support@newsoft.com.tw
<http://www.newsoft.com.tw>

Japan: 6-21-3 Shinbashi Minato-Ku, Tokyo 105-0004 Japan
Tel: (81) 3-5472-7008 Fax: (81) 3-5472-7009
E-mail: support@newsoft.co.jp
<http://www.newsoft.co.jp>

U.K.: The Software Centre, East Way,
East Mill Industrial Estate, Ivybridge
Devon, PL21 9PE, United Kingdom
Tel: (44) 01752-201148 Fax: (44) 01752-894833

* (): Country code

Mr. Photo stores and catalogs all of your valuable photos. You can sort photos and film “rolls” by date and title, or search by keyword, date, and other image properties. Then drag-and-drop photos to the Application Bar to create photo masterpieces using ready-made templates or design electronic photo albums. Click the Slide Show icon to view selected photos in a “roll” of film, or drag-and-drop a photo to the E-mail icon to send it to family and friends.

Features

- Acquire photos from digital cameras, scanners, floppy disks, PhotoCDs, and the Internet.
- Catalog photos in “rolls” of film that you can customize and rearrange.
- Enhance photos instantly (remove red-eye, adjust brightness/contrast, blur/sharpen).
- Drag-and-drop photos to print, e-mail, create HTML slide shows, or post on the Internet.
- Drag-and-drop photos to other applications for further editing or creative projects.
- Save photos as a screen saver or as wallpaper.
- Print stickers, labels, and photo catalogs.

System Requirements

- Digital Camera plus digital camera software.
- Scanner, if you intend to scan photos.
- A PC with at least a 486 microprocessor (a Pentium processor is recommended) and 16 MB RAM.
- Recommend at least 30 MB of hard disk space available after installation. Mr. Photo will need this space to work in.
- A CD-ROM drive to load Mr. Photo.
- Super VGA display card.

Presto! PhotoAlbum helps you create electronic photo albums that keep your memories alive forever. Just drag-and-drop photos, frames, clip art, textures, and special effects. You can also personalize your albums with voice-overs and sound effects, then produce album slide shows to post to the Internet or send completed albums by e-mail.

Features

- Scan or import your photos from digital cameras and scanners.
- Auto color correction for input photos.
- Drag-and-drop easy-editing operation.
- Photo Browser with thumbnail views of photos.
- Share albums with an Internet Browser.
- Library of over 500 pieces of clip art for decoration.
- Sound attachment with albums, pages and photos.
- Independent album playback support.
- Supports popular file formats: TIF, PCX, BMP, TGA, JPG, PCD, WMF, FPX, PNG, etc.

System Requirements

- An IBM PC 486, Pentium or compatible computer.
- A CD-ROM drive.
- A hard disk drive with at least 50 MB space available to hold and run the program effectively.
- At least 16 MB of RAM (preferably 32 MB).
- MS Windows 95 or Windows NT 4.0.

Recommended System Requirements

- A sound card with a microphone.
- A color printer.
- A network browser such as Internet Explorer 3.0 or Netscape Navigator 3.0, or later.

ImageFolio is a comprehensive multimedia image processing program running under MS Windows 95 or Windows NT. It enables you to process in detail on your computer screen scanned images such as photographs, graphics and drawings, as well as images captured from video devices such as a VCR, a laser disc, a digital camera, a video capture box, etc.

You can create new images by using the powerful tools included in the software. Its sophisticated set of image editing tools enables you to quickly sketch an image canvas in order to create a new image, or to enhance pre-existing ones. With this software, your imagination is your only limit!

Features

Image Input

- Captures images from flatbed/hand scanner, digital camera, capture box, etc.
- Auto & Semi-auto image stitching for inputting large-sized images.
- Loading/saving images with various popular file formats such as TIF, PCX, BMP, TGA, JPG, PCD, WMF, PNG, etc.
- New Flash Pix format support.

Image Output

- Print color-adjustment variations for examining the printing effect before actual printing.
- OLE 2.0 support for stand-alone editing mode.
- Easy artwork design for home page production and HTML applications.

Image Editing and Processing

- Multiple-layer single document for complicated object organization.
- Drag-and-drop floating images among documents (moving a selected area to new or other canvases).
- Precise color selection by setting color channels or choosing from a palette.
- Complete drawing and painting set of tools to work on images such as line, paint-brush, airbrush, color gradation, eraser, zoom, text, eyedropper, free-hand rotate, hue/saturation brush, brightness/darkness brush, blur/sharpen brush, image hose, etc.
- Definable image hose tool for quick insertion of image set on canvas.
- Anti-alias feature with all graphic tools to enhance the drawing effect.
- Full selection tools for easy masking of irregularities in objects.
- Creating magic 3D effects with definable light source for selected objects with one touch.

- Generating object shadows in selectable light directions with one touch.
- Elegant templates provided for easy applications of daily-life photo usage.
- Image fine-tuning functions to adjust brightness, contrast, hue, saturation, tone distribution (equalization) and so on.
- Multiple filters to produce special effects such as smooth, sharpen, edge detection, emboss and mosaic.
- Effect browser providing previews in actual size of image, processed with all the fine-tuning functions and filters.
- 16- and 32- bit Adobe™ plug-in filter interface support.

System Requirements

The following hardware devices and software are required to run the software:

- An IBM PC 486, Pentium or compatible computer.
- One CD-ROM drive.
- One hard disk drive with at least 60 MB space available to hold and run the program effectively.
- At least 8 MB of RAM (preferably 16 MB).
- MS Windows 95 or Windows NT.

To make fully efficient use of the program, the following additional hardware and software elements are highly recommended:

- 50 MB or more of virtual memory.
- A color printer supported by MS Windows 95.

Follow the steps below to install Mr. Photo, PhotoAlbum and ImageFolio.

1. Insert the program CD into your CD-ROM drive.
2. Press the Start button and choose Run.
3. Type [drive]:\NewSoft\setup.exe and choose OK. The installation program will automatically detect the language being used in the version of Windows you are running.
4. Follow the instructions on your screen as they appear.

WICHTIG**AN UNSERE KUNDEN:****BITTE LESEN SIE DIESE VEREINBARUNG VOR DEM ÖFFNEN DER VERSIEGELTEN SOFTWARE-PAKETE SORGFÄLTIG DURCH**

Vielen Dank für den Kauf unseres Produkts. Die Verwendung des beigefügten Softwareprogramms setzt jedoch voraus, daß Sie sich verpflichten, folgende Bedingungen der Vereinbarung zu akzeptieren.

Software-Lizenzvertrag

Die vorliegende Vereinbarung ist ein rechtsgültiger Vertrag zwischen Ihnen (entweder als Einzelperson oder als Unternehmen) und der Firma Victor Company of Japan, Limited (abgekürzt "JVC" genannt). Durch das Öffnen der versiegelten Softwarepakete und/oder die Verwendung des Programms verpflichten Sie sich gleichzeitig zur Einhaltung der Bedingungen der Vereinbarung. Falls Sie mit den Bedingungen dieser Vereinbarung nicht einverstanden sein sollten, bitten wir Sie um die sofortige Rückgabe der ungeöffneten Softwarepakete mitsamt den beigefügten Zubehörteilen an die Stelle, bei der Sie die Software gekauft haben.

1. ERTEILUNG DER LIZENZ

Aufgrund dieses Lizenzvertrags (der "Vertrag" genannt) sind Sie zur Verwendung des beigefügten Softwareprogramms und/oder des Begleitmaterials (z.B. Handbücher) berechtigt. Obwohl Sie ebenfalls die Lizenz erhalten, das Programm in einen temporären Speicher (z.B. RAM-Speicher) oder nur einmal in den Festspeicher zu laden (z.B. auf die Festplatte, auf CD-R oder sonstige Speichermedien) eines (1) Computersystems, ist es Ihnen strikt untersagt, das Programm auf einen Netzwerk-Server zu installieren, mit dem ausschließlichen Zweck, das Programm intern zu verteilen.

2. COPYRIGHT

Trotz der Bestimmung laut Artikel 1 dieser Vereinbarung gehört jegliches Copyright an dem Programm ausschließlich JVC und unterliegt dem Schutz des japanischen Urheberrechts, sowie ggf. auch den Urheberrechtsbestimmungen anderer Länder. Ferner unterliegt das Copyright den entsprechenden Bestimmungen internationaler Abkommen, einschließlich der Bestimmungen der Berner Konvention über den Schutz literarischer und künstlerischer Werke, in der jeweils aktuellen Fassung, und den Bestimmungen der Welt-Urheberrechts-Konvention in der jeweils gültigen Fassung. Aus diesem Grund müssen Sie dieses Programm wie jedes andere urheberrechtlich geschützte Material behandeln, ausgenommen, daß Sie entweder (a) eine (1) Kopie des Programms erstellen können, die ausschließlich für Ihre persönlichen Backup- und Archivierungszwecke bestimmt ist, oder (b) daß Sie das Programm auf eine einzelne Festplatte kopieren können, vorausgesetzt, daß Sie das Originalprogramm ausschließlich für Ihre persönlichen Backup- und Archivierungszwecke aufbewahren.

3. PROGRAMM-BESCHRÄNKUNGEN

Sie dürfen das Programm weder umkehren, noch technisch bearbeiten, entkompilieren, in Einzelkomponenten zerlegen oder ändern, ausgenommen soweit diese Beschränkung laut geltendem Gesetz ausdrücklich untersagt ist. JVC und seine Distributoren und Vertragshändler haften nicht für etwaige Forderungen oder Mängel, etc., die aufgrund oder im Zusammenhang mit solchen unzulässigen Aktivitäten entstehen (können), wie in vorliegender Vereinbarung angegeben.

4. SONSTIGE BESCHRÄNKUNGEN

Sie dürfen das Programm nicht an Dritte ausleihen, vermieten oder übertragen, noch dürfen Sie die Verwendung des Programms durch Dritte zulassen.

5. BESCHRÄNKTE GEWÄHRLEISTUNG

Seitens der JVC wird garantiert, daß sämtliche Datenträger, die das Programm enthalten (z.B. Floppy-Diskette, CD-ROM usw.) in bezug auf Material und Ausführung mängelfrei sind. Diese Garantie gilt für die Dauer von dreißig (30) Tagen ab Kaufdatum. Ferner wird seitens der JVC garantiert, daß die Begleit-Hardware des Programms ebenso mängelfrei ist, soweit dies in der beigefügten Gewährleistungserklärung festgelegt ist. Die gesamte Haftung der JVC und ihr einziges Rechtsmittel im Zusammenhang mit dem Programm besteht nach Ermessen der JVC darin, daß Sie entweder (a) den gezahlten Kaufpreis zurückerstattet bekommen, oder daß Ihnen (b) die fehlerhaften Programmmedien ersetzt werden.

6. VERZICHT AUF GEWÄHRLEISTUNG

MIT AUSNAHME DER IN DIESER VEREINBAHRNG AUSDRÜCKLICH GENANNTEN GARANTIEEN UND SOWEIT DIES NACH GELTENDEM GESETZ ZULÄSSIG IST, VERZICHTEN JVC UND DESSEN LIEFERANTEN AUF ETWAIGE SONSTIGE GARANTIEEN - UND ZWAR ENTWEDER AUSDRÜCKLICHE ODER STILLSCHWEIGENDE GARANTIEEN - EINSCHLIESSLICH U.A. STILLSCHWEIGENDE GARANTIEEN IN BEZUG AUF HANDELSÜBLICHE QUALITÄT UND EIGNUNG FÜR EINEN BESTIMMTEN VERWENDUNGSZWECK BEZÜGLICH DES PROGRAMMS UND DES GEDRUCKTEN BEGLEITMATERIALS.

7. BESCHRÄNKTE HAFTUNG

SOWEIT DIES NACH GELTENDEM GESETZ ZULÄSSIG IST, HAFTEN WEDER JVC NOCH DESSEN LIEFERANTEN FÜR ETWAIGE INDIREKTE SCHÄDEN, NOCH FÜR SCHÄDEN IN FORM VON HANDELSÜBLICHEN NEBENKOSTEN ODER FOLGESCHÄDEN WELCHER ART AUCH IMMER, UND ZWAR UNABHÄNGIG VON DER ART DES VERFAHRENS, OB AUFGRUND DER VERTRAGLICHEN HAFTUNG WEGEN UNERLAUBTER HANDLUNG, STRIKTER PRODUKTHAFTUNG ODER AUS SONSTIGEN GRÜNDEN (EINSCHLIESSLICH U.A. SCHÄDEN AUFGRUND VON ENTGANGENEM GEWINN, BETRIEBSUNTERBRECHUNGEN, VERLUST VON GESCHÄFTLICHEN INFORMATIONEN ODER SONSTIGE FINANZIELLE VERLUSTE BZW. SCHÄDEN), FALLS SOLCHE SCHÄDEN AUFGRUND ODER IM ZUSAMMENHANG MIT DER VERWENDUNG DES PROGRAMMS ODER WEGEN DER NICHTVERWENDBARKEIT DES PROGRAMMS ENTSTEHEN, UND ZWAR AUCH DANN, WENN JVC ÜBER DIE MÖGLICHKEIT SOLCHER SCHÄDEN INFORMIERT WURDE.

Victor Company of Japan, Limited

VORBEREITENDE SCHRITTE	5 – 6
Was ist der MultiMediaNavigator?	5
Was ist JLIP?	5
Wesentliche Besonderheiten	5
Anschließbare Geräte	6
Systemerfordernisse	6
ANSCHLÜSSE	7 – 8
INSTALLATION	9
MultiMediaNavigator/JLIP Video Producer	9
Adobe® Acrobat® Reader 3.0	9
Mr. Photo Gold	9
MultiMediaNavigator-FENSTER	10
SO STELLEN SIE EINEN TITEL/BILDRAHMEN HER	11
SO ÄNDERN SIE EINEN TITEL/BILDRAHMEN	12
SO ÜBERTRAGEN SIE EINEN TITEL/BILDRAHMEN	13
BENUTZERHINWEIS	14
Presto! Mr. Photo Gold	15 – 21

ACHTUNG:

- Für alle Bedienschritte gelten die in dieser Anleitung enthaltenen Anweisungen.
- Ausschließlich die mitgelieferte CD-ROM verwenden. Niemals eine andere CD-ROM verwenden, um diese Software zu nutzen.
- Diese Software darf nicht modifiziert werden.
- Änderungen oder Modifikationen ohne ausdrückliche Genehmigung von JVC können den Entzug der Berechtigung zum Betreiben dieser Software zur Folge haben.

CD-ROM-Handhabung

- Die Signalseite (unbedruckt) stets frei von Verunreinigungen und Kratzern halten. Die CD-ROM niemals beschriften oder bekleben! Verunreinigungen mit einem weichen Tuch entfernen. Hierbei gerade von der CD-ROM-Mitte zur Kante wischen.
- Niemals herkömmliche Schallplattenreiniger oder Reinigungssprays verwenden.
- Die CD-ROM niemals biegen und niemals die Signalseite berühren.
- Die CD-ROM niemals an Orten aufbewahren, die Staub, extremen Temperaturen, hoher Luftfeuchtigkeit oder direkter Sonneneinstrahlung ausgesetzt sind.

Was ist der MultiMediaNavigator?

Die MultiMediaNavigator-Software umfaßt verschiedene Anwendungsprogramme, die Sie zur kreativen Bearbeitung von mit einer Videosignalquelle hergestellten Aufnahmen nutzen können. Sie können Standbilder von der Videosignalquelle auf einen PC übertragen und nachbearbeiten, wobei der PC zur Steuerung der Videosignalquelle eingesetzt werden kann. Die mit der Software auf dem PC erstellten Titel/Bildrahmen lassen sich auf die im Lieferumfang enthaltene Videosignalquelle übertragen.

Was ist JLIP?

JLIP* ist die Abkürzung für Joint Level Interface Protocol, einem neuen Datenübertragungsprotokoll, das die Anbindung von einem mit J-Anschluß ausgestatteten Videogerät an einen PC und PC-gesteuerten Betrieb ermöglicht.

* **JLIP** ist ein eingetragenes Warenzeichen von JVC.

Wesentliche Besonderheiten

■ Picture Navigator

Software zur Standbildübertragung zwischen einer Videosignalquelle und einem PC (über serielle RS-232C-Schnittstelle). Im Capture-Modus erfaßte Bilder sind mit 640 x 480 Bildpunkten und 16.770.000 Millionen Farben erhältlich.

■ JLIP Video Capture

Software zur Standbildübertragung von einer Videosignalquelle auf einen PC (über serielle RS-232C-Schnittstelle).

■ JLIP Video Producer

Software zur Steuerung einer Videosignalquelle vom PC aus. Unter Bezugnahme auf eine individuell bestimmbare Schnittliste können Szenen von der Videosignalquelle auf einen Videorecorder übertragen werden.

■ Titel Creator

Software zur Herstellung und Nachbearbeitung von Titeln/Bildrahmen im PC, die dann vom PC auf die im Lieferumfang enthaltene Videosignalquelle übertragen werden können.

Anschließbare Geräte

- JVC Digital-Camcorder (einschl. Modelle mit Andock-Station) mit PC- und JLIP-Buchse.

Systemerfordernisse

- PC mit Betriebssystem Microsoft® Windows® 95/Windows® 98
- Prozessor: Intel® Pentium® oder besser
- Erforderlicher Arbeitsspeicher: Mind. 32 MB
- Erforderlicher freier Festplattenspeicher:
MultiMediaNavigator: Mindestens 20 MB
Mr. Photo Gold: Mindestens 140 MB
(Sie können die zu installierenden Mr. Photo Gold-Programme auswählen.)
- Farbmonitor mit min. 65.536 Farben.
1024 x 768 Bildpunkte, 16,77 mio. Farben (empfohlen)
- Ein unbelegter serieller Anschluß (9600 bps oder höhere Übertragungsgeschwindigkeit), der Anschluß an RS-232C-Schnittstelle mit seriellem 9-pol. Steckverbinder (UART 16550A-kompatibel) wird empfohlen)
- Maus (Windows®-kompatibel)
- CD-ROM-Laufwerk

Hinweis

Ist der am verwendeten PC vorhandene serielle COM-Port keine Standard-9-pol.-Ausführung, wird ein serieller 9-pol.-Adapter (nicht mitgeliefert) erforderlich.

- * Intel® und Pentium® sind eingetragene Warenzeichen oder Warenzeichen der Intel Corporation.
- * Microsoft® und Windows® sind eingetragene Warenzeichen oder Warenzeichen der Microsoft Corporation in den Vereinigten Staaten und/oder weiteren Ländern.
- * Weitere in dieser Anleitung angeführte Produkt- und Firmennamen sind Warenzeichen und/oder eingetragene Warenzeichen der Warenzeichen-inhaber.

- Aus Sicherheitsgründen vor der Anschlußherstellung sicherstellen, daß alle Geräte ausgeschaltet sind.
- Wir empfehlen, zur Camcorder-Stromversorgung den Netzadapter/Batterielader zu verwenden.
- Bei Verwendung der mitgelieferten Kabel stets das Kabelfilter-Kabelende am Camcorder anschließen.
- Die Buchse DV OUT des Camcorders darf nicht belegt sein!

BEI ANSCHLUSS AN EINEN VIDEORECORDER MIT JLIP-BUCHSE

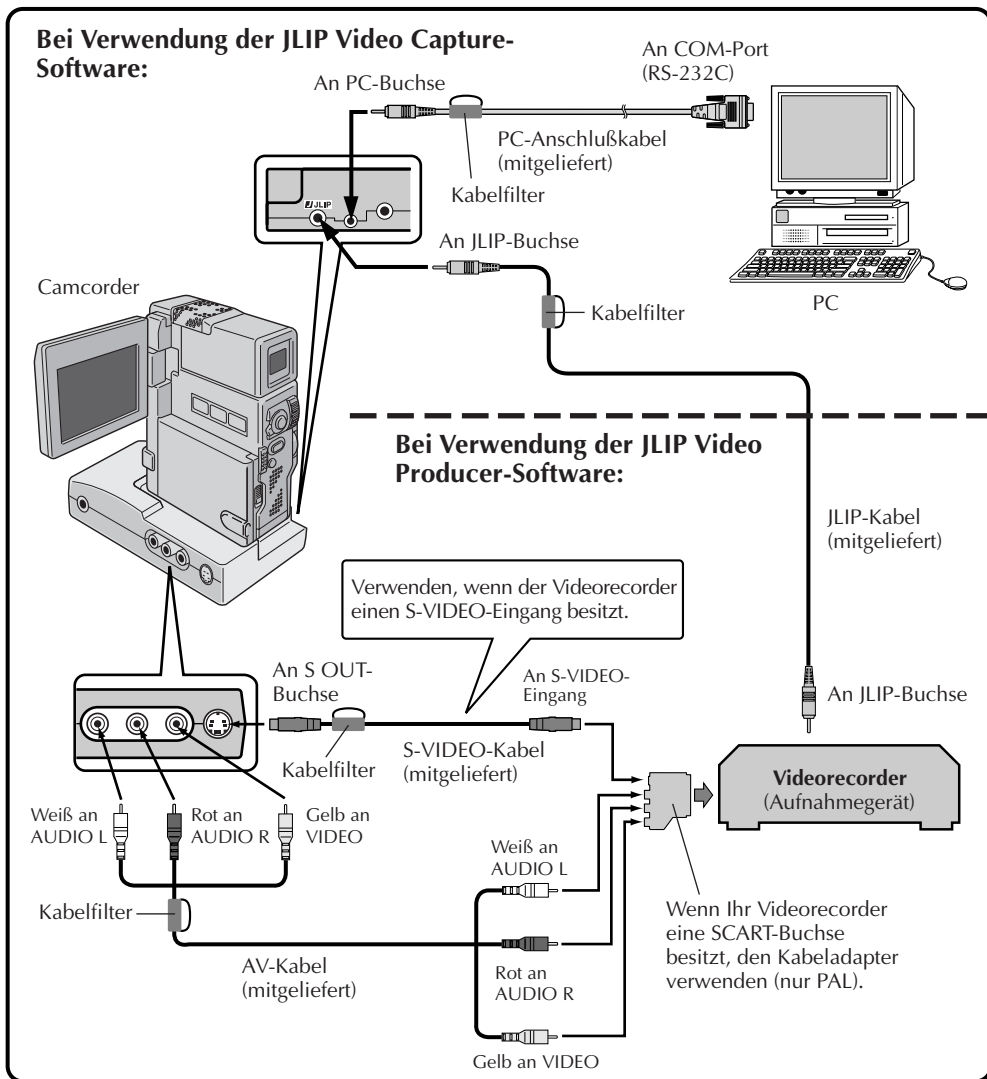

BEI ANSCHLUSS AN EINEN VIDEORECORDER OHNE JLIIP-BUCHSE

Wenn der verwendete Videorecorder keine JLIIP-Buchse besitzt, an der zum Camcorder mitgelieferten Fernbedieneinheit den Videorecorder-Herstellercode eingeben. Hierauf kann die Fernbedieneinheit zur Schnittsteuerung eingesetzt werden.

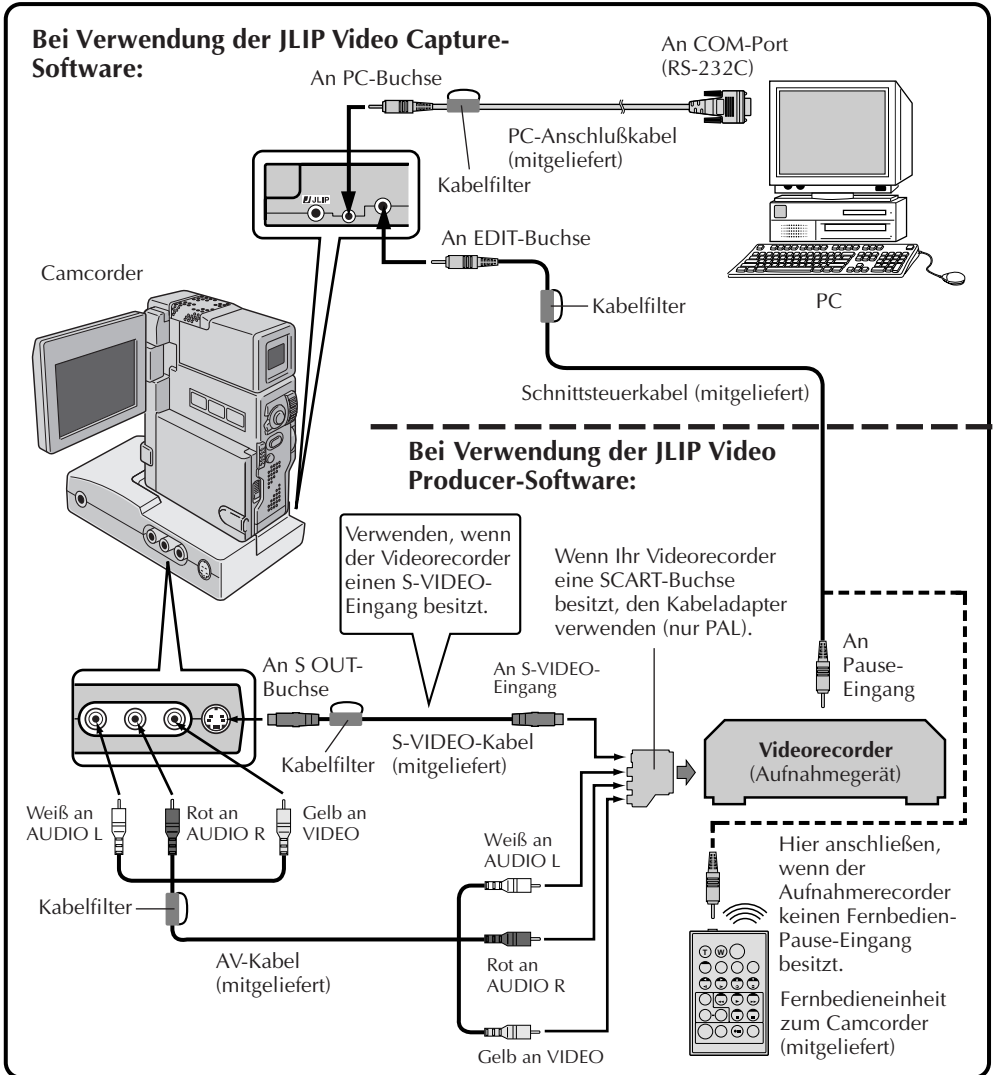

INSTALLATION

Angaben zu den grundsätzlichen Bedienschritten für das Betriebssystem Windows® 95/98 entnehmen Sie bitte der zum Windows® 95/98-Betriebsprogramm oder zum PC mitgelieferten Bedienungsanleitung.

Installieren von MultiMediaNavigator/JLIP Video Producer

1. Starten Sie Windows®.
 - Schließen Sie alle anderen Anwendungsprogramme.
Stellen Sie sicher, daß auf der Task-Leiste keine Icons anderer Anwendungsprogramme gezeigt werden.
2. Legen Sie die CD-ROM in das CD-ROM-Laufwerk ein.
Klicken Sie auf der Task-Leiste zunächst **Start** und hierauf **Ausführen** an.
3. Klicken Sie **Durchsuchen** und dann bei **Suchen in** das CD ROM-Icon an.
4. Doppelklicken Sie den Ordner **JVC**.
5. Zum Installieren der MultiMediaNavigator-Software weiter bei Schritt 6.
Zum Installieren der JLIP Video Producer-Software doppelklicken Sie den Ordner **Vdpro** und weiter bei Schritt 6.
6. Doppelklicken Sie das Icon **Setup.Exe**.
7. Klicken Sie **OK** an.
Das Setup-Programm wird geladen. Befolgen Sie die auf dem Bildschirm erscheinenden Anweisungen.

Installieren der Adobe® Acrobat® Reader (Version 3.0)-Software

1. Starten Sie Windows®.
 - Schließen Sie alle anderen Anwendungsprogramme.
Stellen Sie sicher, daß auf der Task-Leiste keine Icons anderer Anwendungsprogramme gezeigt werden.
2. Legen Sie die CD-ROM in das CD-ROM-Laufwerk ein.
Klicken Sie auf der Task-Leiste zunächst **Start** und hierauf **Ausführen** an.
3. Klicken Sie **Durchsuchen** und dann bei **Suchen in** das CD ROM-Icon an.
4. Doppelklicken Sie den Ordner **Reader**.
5. Doppelklicken Sie das Icon **Setup.Exe**.
6. Klicken Sie **OK** an.
Das Setup-Programm wird geladen. Befolgen Sie die auf dem Bildschirm erscheinenden Anweisungen.

NewSoft Presto! Mr. Photo/PhotoAlbum/ImageFolio

1. Starten Sie Windows®.
 - Schließen Sie alle anderen Anwendungsprogramme.
Stellen Sie sicher, daß auf der Task-Leiste keine Icons anderer Anwendungsprogramme gezeigt werden.
 2. Legen Sie die CD-ROM in das CD-ROM-Laufwerk ein.
Klicken Sie **Start** (auf der Task-Leiste) — **Einstellungen** — **Systemsteuerung** an.
 3. Doppelklicken Sie **Software**.
Klicken Sie **Installieren** — **Weiter** — **Durchsuchen** — **CD-ROM** (Icon) in Spalte **Suchen in** an.
 4. Doppelklicken Sie den Ordner **NewSoft**.
 5. Doppelklicken Sie **Setup.exe**.
 6. Klicken Sie **Fertigstellen** an.
 - Wenn das Installationsprogramm läuft, gehen Sie einfach entsprechend den Bildschirm-Anweisungen vor.
 7. Klicken Sie **Installieren** im Fenster **Sprachwahl** an.
 - Das Installationsprogramm erkennt automatisch die Sprache des installierten Windows®-Betriebssystems.
 8. Klicken Sie **Weiter** im Fenster **Komponenten wählen** an.
 - Klicken Sie jeweils die Kontrollbox der Software an, die nicht installiert werden soll.
- Das Setup-Programm wird geladen. Befolgen Sie die auf dem Bildschirm erscheinenden Anweisungen.

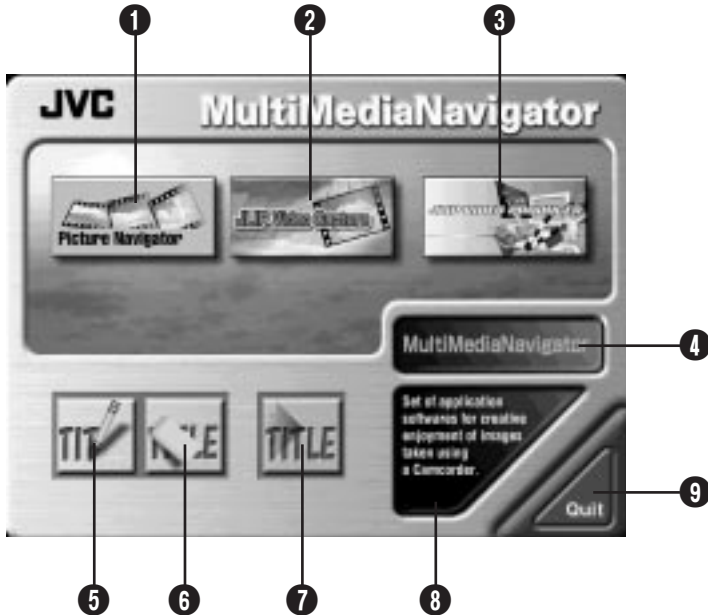

- ❶ Startet die Picture Navigator-Software.
- ❷ Startet die JLIP Video Capture-Software.
- ❸ Startet die JLIP Video Producer-Software.
- ❹ Zeigt den Namen der gewählten Software an.
- ❺ Erzeugt einen neuen Titel/Bildrahmen.
- ❻ Verändert Titel/Bildrahmen.
- ❼ Überträgt Titel/Bildrahmen auf die Videosignalquelle.
- ❽ Enthält Information zu der angewählten Software.
- ❾ Schließt die MultiMediaNavigator-Software.

SO STARTEN SIE DIE MultiMediaNavigator-SOFTWARE

- 1 Schalten Sie den PC ein.
- 2 Wählen Sie **Start — Program — MultiMediaNavigator**.
- 3 Die MultiMediaNavigator-Software wird gestartet.



SO SCHLIESSEN SIE DIE MultiMediaNavigator-SOFTWARE

Klicken Sie auf **Quit** im **MultiMediaNavigator**-Fenster.

Individuell erstellte Titel/Bildrahmen können auf die Videosignalquelle übertragen werden.

1 Klicken Sie im **MultiMediaNavigator**-Fenster auf die Schaltfläche **Titelbild erzeugen**.

- Ein Bildbearbeitungs-Programm mit Bitmap-Unterstützung wird geöffnet.
- Soll ein anderes Bildbearbeitungsprogramm mit einbezogen werden, siehe **Hilfe** in Windows®.

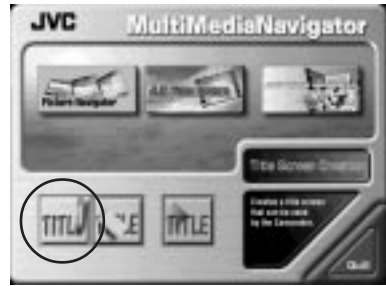

2 Erstellen Sie Ihren eigenen Titel/Bildrahmen.

- Weitere Angaben hierzu siehe die Benutzerdokumentation der Bildbearbeitungs-Software.



3 Wählen Sie **File — Save**.

- Wenn Sie **File — Save As** wählen, kann der Titel/Bildrahmen nicht auf die Videosignalquelle übertragen werden.



4 Wählen Sie **File — Exit**.

- Wenn die Meldung **“Convert saved image to a Title Image? If you don't save, the Title Image is lost”** (Gespeichertes Bild in Titelbild umwandeln? Ohne Speicherung gehen Titelbilddaten verloren) erscheint, **Yes** anklicken.
- Wenn die Meldung **“Title Image was saved as FRAME (Zahl)”** (Titelbild wurde als FRAME (Zahl) abgespeichert) erscheint, **OK** anklicken.

Das Bild wird im JPEG-Dateienformat abgespeichert und kann auf die Videosignalquelle übertragen werden.



Titel/Bildrahmen können nachträglich neugestaltet werden.

1 Klicken Sie im **MultiMediaNavigator**-Fenster auf die Schaltfläche **Titelbild ändern**.



2 Rufen Sie den zu ändernden Titel/Bildrahmen auf und klicken Sie **OK** an.

- Ein Bildbearbeitungs-Programm mit Bitmap-Unterstützung wird geöffnet.
- Soll ein anderes Bildbearbeitungsprogramm mit einbezogen werden, siehe **Hilfe** in Windows®.



3 Nehmen Sie die Änderungen am Titel/Bildrahmen vor.

- Weitere Angaben hierzu siehe die Benutzerdokumentation der Bildbearbeitungs-Software.



4 Wählen Sie **File — Save**.

- Wenn Sie **File — Save As** wählen, kann der Titel/Bildrahmen nicht auf die Videosignalquelle übertragen werden.

5 Wählen Sie **File — Exit**.

- Wenn die Meldung **“Save changes to the Title Image?”** (Titelbild-Änderungen abspeichern?) erscheint, **Yes** anklicken, wenn der gleiche Dateinamen verwendet werden soll.
- Soll ein neuer Dateinamen verwendet werden, **Save as New** anklicken.
- Soll die Abspeicherung unterbleiben, **No** anklicken.
- Wenn die Meldung **“Title Image was saved as FRAME (Zahl)”** (Titelbild wurde als FRAME (Zahl) abgespeichert) erscheint, **OK** anklicken.



Das Bild wird im JPEG-Dateienformat abgespeichert und kann auf die Videosignalquelle übertragen werden.



Im PC erzeugte Titel/Bildrahmen können auf die im Lieferumfang enthaltene Videosignalquelle übertragen werden.

Vorbereitende Schritte

1. Setzen Sie eine MultiMediaCard-Karte in die Videosignalquelle ein.
2. Schalten Sie die Videosignalquelle auf den **PLAY/PC-Modus**.

(Weitere Angaben hierzu siehe die Benutzerdokumentation der Videosignalquelle.)

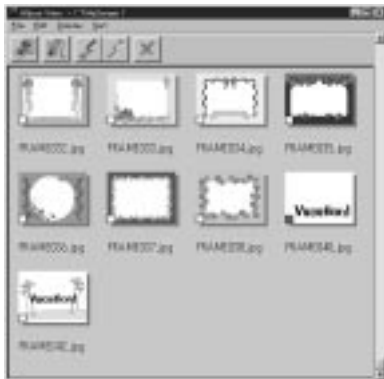
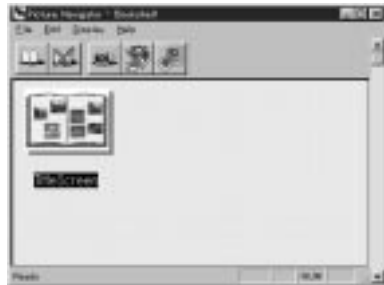
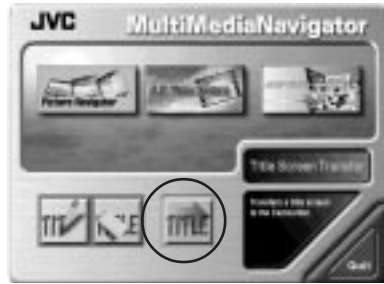

- 1** Klicken Sie im **MultiMediaNavigator**-Fenster auf die Schaltfläche **Titelbild übertragen**.

- Die Picture Navigator-Software wird geöffnet.

- 2** Doppelklicken Sie das **Title Screen** Album.

- Alle Titel/Bildrahmen werden aufgelistet.

- 3** Wählen Sie den zu übertragenden Titel/Bildrahmen an.

- Die Kontrollbox in der linken unteren Ecke des Indexbildes wechselt seine Farbe.

- 4** Klicken Sie auf die Schaltfläche **Übertragen** oder wählen Sie **Edit** — **Transfer**.

- Der Titel/Bildrahmen wird auf die Videosignalquelle übertragen und in der MultiMediaCard-Karte abgespeichert.

- 5** Fügen Sie den Titel/Bildrahmen einem Standbild der Videosignalquelle hinzu.

(Weitere Angaben hierzu siehe die Benutzerdokumentation der Videosignalquelle.)



Sie sind berechtigt, diese Software in Übereinstimmung mit der Software-Lizenz zu verwenden.

Falls Sie Fragen zu dieser Software haben und die JVC Niederlassung oder den JVC Service in Ihrem Land kontaktieren (siehe JVC Worldwide Service Network unter <http://www.jvc-victor.co.jp/english/worldmap/index-e.html>), sollten Sie zunächst die folgende Liste ausfüllen und bereithalten.

Produktbezeichnung		
Modell		
Problem		
Fehlermeldung		
Computer	Hersteller	
	Modell	<input type="checkbox"/> Desktop <input type="checkbox"/> Laptop
	Prozessor	
	Betriebssystem	
	Arbeitsspeicher	MB
	Festplattenspeicher	MB

Bitte berücksichtigen Sie, daß sich zur Beantwortung Ihrer Anfrage – je nach Gegenstand und Umfang Ihrer Anfrage – Wartezeiten nicht vermeiden lassen. JVC kann Ihnen Fragen zur grundsätzlichen Funktionsweise Ihres Computers, Betriebssystems, anderer Anwendungs- oder Utility-Software-Programme nicht beantworten.



Mr. Photo Gold:

Presto! Mr. Photo
Presto! PhotoAlbum
Presto! ImageFolio

Für Windows

* Bezüglich Kundendienst wenden Sie sich bitte an Ihr NewSoft Service Center.
(Siehe nächste Seite)

NewSoft International Service Center:

U.S.A: 47470 Seabridge Drive, Fremont, CA 94538, USA
Tel: (1) 510-445-8600 Fax: (1) 510-445-8601
Technical Support Hot Line: (1) 510-445-8616
E-mail: tech@newsoftinc.com
<http://www.newsoftinc.com>

Taiwan: 9F, No. 68, Sec. 3, Nan-king E. Rd., Taipei, Taiwan, R.O.C.
Tel: (886) 2-2517-0750 Fax: (886) 2-2517-0760
Technical Support Hot Line: (886) 2-2517-0952
E-mail: support@newsoft.com.tw
<http://www.newsoft.com.tw>

Japan: 6-21-3 Shinbashi Minato-Ku, Tokyo 105-0004 Japan
Tel: (81) 3-5472-7008 Fax: (81) 3-5472-7009
E-mail: support@newsoft.co.jp
<http://www.newsoft.co.jp>

U.K.: The Software Centre, East Way,
East Mill Industrial Estate, Ivybridge
Devon, PL21 9PE, United Kingdom
Tel: (44) 01752-201148 Fax: (44) 01752-894833

* (): Landesvorwahl-Nummer

Mr. Photo speichert und katalogisiert alle Ihre wertvollen Fotos. Sie können Fotos und Filme nach Datum und Titel sortieren oder nach Schlüsselwort, Datum und anderen Bildeigenschaften suchen. Ziehen Sie danach die Fotos, und legen Sie sie auf der Anwendungsleiste ab, um mit einsatzfertigen Vorlagen fotografische Meisterwerke zu erstellen oder elektronische Photoalben zu entwerfen. Klicken Sie auf das Icon "Dia-Show", um alle in einem Film ausgewählten Fotos anzusehen, oder ziehen Sie ein Foto, und legen Sie es auf dem E-Mail-Icon ab, um es an Familienangehörige oder Freunde zu senden.

Funktionen

- Übertragen Sie Fotos von Digitalkameras, Scannern, Disketten, Foto-CDs und aus dem Internet.
- Katalogisieren Sie Fotos in Filmen, die sich anpassen und neu anordnen lassen.
- Korrigieren Sie Fotos sofort (Rote-Augen-Effekt entfernen, Helligkeit/Kontrast anpassen, Weichzeichnen/Schärfen).
- Übertragen Sie Fotos durch Ziehen und Ablegen zum Drucken, zum E-Mail-Programm, zur Erstellung einer HTML-Dia-Show oder zum Senden im Internet.
- Ziehen Sie Ihre Fotos, und legen Sie sie in anderen Anwendungen zur Weiterbearbeitung oder für kreative Projekte ab.
- Speichern Sie Fotos als Bildschirmschoner oder Hintergrundbild.
- Drucken Sie Notizen, Etiketten und Fotokataloge.

Systemvoraussetzungen

- Digitale Kamera und Digitalkamera-Software.
- Scanner, wenn Sie Fotos scannen möchten.
- PC mit mindestens 486er Mikroprozessor (empfohlen wird ein Pentium-Prozessor) und 16 MB RAM.
- Empfohlen werden mindestens 30 MB verfügbare Festplattenkapazität nach der Installation. Mr. Photo benötigt diesen Platz zum Arbeiten.
- CD-ROM-Laufwerk zum Laden von Mr. Photo.
- Super-VGA-Grafikkarte.

PhotoAlbum hilft Ihnen bei der Erstellung eines Fotoalbums, durch das Ihre Erinnerungen immer lebendig bleiben. Ziehen Sie einfach Fotos, Rahmen, Clip-Art, Strukturen und Spezialeffekt, legen Sie sie ab, und fügen Sie Sprache und Klangeffekte hinzu. Sie können auch Ihren Alben durch Sprache und Klangeffekte ein persönliches Flair verleihen, anschließend Album-Dia-Shows erstellen und im Internet ablegen oder die vollständigen Alben als E-Mail senden.

Funktionen

- Übertragen Sie Fotos von Digitalkameras und Scannern.
- Automatische Farbkorrektur für übertragene Fotos.
- Einfaches Editieren im Drag & Drop-Modus.
- Foto-Browser mit Foto-Minibildern.
- Verwenden Sie Alben für einen Internet-Browser.
- Mehr als 500 Clip-Art-Vorlagen zur dekorativen Bildgestaltung.
- Klangeffekte für Alben, Seiten oder Fotos.
- Unterstützt eigenständige Albums-Wiedergabe.
- Unterstützt die wichtigsten Bildformate: TIF, PCX, Bitmap, TGA, JPG, PCD, WMF, FPX, PNG etc.

Systemvoraussetzungen

- IBM PC 486, Pentium oder ein kompatibler Computer
- CD-ROM-Laufwerk
- Festplatte mit mindestens 50 MB freiem Speicherplatz für reibungslose Speicherung und Ausführung des Programms
- Mindestens 16 MB RAM (32 MB empfohlen)
- MS Windows 95 oder Windows NT 4.0

Empfohlene Systemvoraussetzungen

- Sound-Karte mit Mikrofon
- Farbdrucker
- Web-Browser, z. B. Internet Explorer 3.0 oder Netscape Navigator 3.0 oder höher

ImageFolio ist ein umfassendes multimediales Bildbearbeitungsprogramm, das unter MS Windows 95 bzw. Windows NT ausgeführt wird. Mit diesem Programm können Sie gescannte Bilder, z. B. Fotografien, Grafiken und Zeichnungen, aber auch Bilder, die mit Videogeräten aufgenommen wurden, z. B. einem Videorecorder, einer Laser Disk, einer digitalen Kamera etc., auf Ihrem Bildschirm bearbeiten.

Erstellen Sie neue Bilder mit den leistungsstarken Werkzeugen dieser Software. Oder skizzieren Sie mit den ausgereiften Bildbearbeitungswerkzeugen ein Bild schnell auf Leinwand, um so ein neues Bild zu erstellen oder um bereits bestehende zu verbessern. Die einzige Einschränkung bei dieser Software ist Ihre Phantasie!

Funktionen

Bildeingabe

- Aufnehmen von Bildern mit Hand-Scannern, digitalen Kameras u. a.
- Automatisches und halbautomatisches Zusammenfügen von Bildern, damit auch große Bilder eingelesen werden können.
- Laden/Speichern von Bildern unterschiedlicher Dateiformate, z. B. TIF, PCX, BMP, TGA, JPG, PCD, WMF, PNG etc.
- Unterstützung für das Format New Flash Pix

Bildausgabe

- Verschiedene Druckfarbeneinstellungen zum Überprüfen des Druckeffekts vor dem tatsächlichen Druck
- OLE 2.0-Unterstützung für den eigenständigen Bearbeitungsmodus
- Einfache Grafikbearbeitung für die Erstellung von Homepages sowie für HTML-Anwendungen

Bildbearbeitung

- Dokument mit mehreren Ebenen für komplizierte Objektorganisation
- Frei bewegliche Drag & Drop-Bilder in Dokumenten (Verschieben eines ausgewählten Bereichs in eine neue oder andere Leinwand)
- Exakte Farben durch die Auswahl von Farbkanälen oder Paletten
- Kompletter Zeichen- und Mal-Werkzeugsatz mit Werkzeugen wie Linie, Farbeimer, Farbverlauf, Radiergummi, Zoom, Text, Pipette, Freihandrotation, Farbton/Sättigung, Helligkeit/Kontrast, Pinsel zum Weich-/Scharfzeichnen, Bildschlauch etc.
- Benutzerdefinierter Bildschlauch zum schnellen Einfügen von Bildern auf Leinwand
- Anti-Alias-Funktion bei sämtlichen Grafikwerkzeugen zur Verbesserung des Zeicheneffekts
- Komplette Auswahlwerkzeuge zum Verbergen von Unregelmäßigkeiten in Objekten

- Erstellen von 3D-Effekten mit benutzerdefinierten Lichtquellen für ausgewählte Objekte mit nur einem Handgriff
- Erstellen von Objektschatten über einen festgelegten Lichteinfall mit nur einem Handgriff
- Ansprechende Vorlagen für einfache Foto-Anwendungen
- Funktionen zur Bildfeineinstellung, wie Helligkeit, Kontrast, Farbton, Sättigung, Farbverlauf etc.
- Mehrere Filter für Spezialeffekte, z. B. Weichzeichnen, Scharfzeichnen, Prägen und Mosaik
- Effekt-Browser mit Originalgrößenansicht von Bildern, die mit sämtlichen Feineinstellungsfunktionen und Filtern bearbeitet wurden
- Schnittstellenunterstützung für 16- und 32-Bit Adobe™ Plug-In-Filter

Systemanforderungen

Die folgenden Hardware- und Software-Voraussetzungen müssen erfüllt sein, um die Software auszuführen:

- Ein IBM PC 486, Pentium oder kompatibler Rechner
- Ein CD-ROM-Laufwerk
- Eine Festplatte mit mindestens 60 MB freiem Festplattenspeicher, damit das Programm ordnungsgemäß installiert und ausgeführt werden kann
- Mindestens 8 MB RAM (vorzugsweise 16 MB)
- MS Windows 95 oder Windows NT

Um die Funktionen des Programms voll ausschöpfen zu können, werden die folgenden zusätzlichen Hardware- und Software-Komponenten empfohlen:

- 50 MB oder mehr virtueller Speicher
- Ein von MS Windows 95 unterstützter Farbdrucker

Befolgen Sie die unten aufgeführten Schritte, um Mr. Photo, PhotoAlbum, und ImageFolio zu installieren.

1. Legen Sie die Programm-CD in das CD-ROM-Laufwerk ein.
2. Klicken Sie auf die Schaltfläche Start, und wählen Sie die Option Ausführen.
3. Geben Sie folgendes ein: [Laufwerk]:\NewSoft\setup.exe, und klicken Sie anschließend auf OK. Das Installationsprogramm stellt automatisch die Sprache der auf Ihrem Rechner installierten Windows-Version fest.
4. Befolgen Sie der Reihe nach die Anweisungen am Bildschirm.

IMPORTANT**POUR LA CLIENTELE:****VEUILLEZ BIEN LIRE CECI AVANT D'OUVRIER LES BOITES DE LOGICIEL SCELLEES**

Nous vous remercions pour l'achat de notre produit. Avant de commencer à utiliser le logiciel contenu dans ce paquet, vous devez accepter les clauses et conditions de la convention suivante.

Convention de licence de logiciel

Il s'agit d'une convention légale entre vous (personne physique ou morale) et Victor Company of Japan, Limited (JVC). En ouvrant les boîtes de logiciel scellées et/ou en utilisant le Programme, vous acceptez les clauses de cette convention. Si vous refusez ces clauses, rappez immédiatement les boîtes de logiciel non ouvertes ainsi que les documents d'accompagnement à l'endroit où vous les avez obtenus.

1. ACCORD DE LICENCE

Cette convention de licence (Convention) vous permet d'utiliser le logiciel (Programme) incorporé et/ou le matériel écrit d'accompagnement (p. ex. les manuels imprimés). En dépit du fait que la licence vous autorise à charger le Programme dans la mémoire temporaire (c.-à-d. RAM) ou d'installer le Programme une fois dans la mémoire permanente (p. ex. disque dur, CD-R ou autre unité de stockage) d'un (1) système informatique, il vous est strictement interdit d'installer le Programme sur un serveur de réseau dans le seul but d'une distribution interne.

2. COPYRIGHT

Nonobstant la clause de l'article 1 de la présente convention, tout copyright dans le Programme est la propriété exclusive de JVC et est protégé par la loi japonaise sur les droits d'auteur, les lois sur les droits d'auteur des autres pays, s'il y a lieu, et les clauses applicables des traités internationaux, notamment de la Convention de Berne pour la protection de la propriété artistique et littéraire, modifications incluses, et de la Convention universelle sur la propriété littéraire, modifications incluses. Par conséquent, vous devez traiter le Programme comme tout autre matériel sous copyright à la différence que vous pouvez soit (a) faire une (1) copie du Programme seulement pour vos besoins privés de sauvegarde ou d'archivage, ou (b) transférer le Programme sur un seul disque dur, sous réserve que vous conserviez l'original seulement pour vos besoins privés de sauvegarde ou d'archivage.

3. RESTRICTIONS SUR LE PROGRAMME

Vous ne pouvez pas pratiquer d'ingénierie inversée, décompiler, désassembler, corriger ou modifier le Programme, sauf dans la mesure où une telle restriction est formellement interdite par une loi en vigueur. JVC, ses distributeurs et vendeurs ne seront pas responsables pour toute réclamation ou défauts etc. résultant de ou en rapport avec de telles activités interdites comme indiqué dans la présente convention.

4. AUTRES RESTRICTIONS

Vous ne pouvez pas louer, donner à bail ou transférer le Programme à une tierce personne ou laisser une tierce personne utiliser le Programme.

5. ETENDUE DE LA GARANTIE

JVC garantit que tout support sur lequel le Programme est enregistré (p. ex. les disquettes, CD-ROM, etc.) est exempt de vices de matière et de fabrication; le matériel accompagnant le Programme est également garanti contre tous défauts visés dans le certificat de garantie joint. La garantie s'étend sur une durée de trente (30) jours à compter de la date de votre achat. La garantie accordée par JVC et votre unique recours éventuel en ce qui concerne le Programme seront, au choix de JVC, soit (a) le remboursement du prix payé, soit (b) le remplacement du support défectueux du Programme.

6. EXCLUSION DE LA GARANTIE

HORMIS LA GARANTIE EXPRESSEMENT STIPULEE DANS LES PRESENTES ET DANS LES LIMITES DE LA LEGISLATION EN VIGUEUR, JVC ET SES FOURNISSEURS DECLINENT TOUTE AUTRE GARANTIE EXPLICITE OU IMPLICITE, EN CE COMPRIS LES GARANTIES IMPLICITES DE COMMERCIALISATION ET ADEQUATION A DES FINS SPECIFIQUES RELATIVES AU PROGRAMME ET AU MATERIEL IMPRIME L'ACCOMPAGNANT.

7. LIMITE DE LA RESPONSABILITE

DANS LES LIMITES DE LA LEGISLATION EN VIGUEUR, JVC ET SES FOURNISSEURS NE POURRONT ETRE TENUS POUR RESPONSABLES DE TOUT DOMMAGE INDIRECT, SPECIAL, FORTUIT OU CONSECUTIF DE TOUTE NATURE GENERALEMENT QUELCONQUE PAR CONTRAT, PREJUDICE, STRICTE RESPONSABILITE DU PRODUIT OU AUTRE (EN CE COMPRIS ET SANS SE LIMITER AUX PERTES DE BENEFICES, INTERRUPTION DES AFFAIRES, PERTE D'INFORMATIONS COMMERCIALES OU TOUTE AUTRE PERTE DE NATURE PECUNIAIRE) RESULTANT DE OU RELATIVE A L'UTILISATION OU L'IMPOSSIBILITE D'UTILISATION DU PROGRAMME, MEME SI JVC A ETE AVISE DE L'EVENTUALITE DE TELS DOMMAGES.

Victor Company of Japan, Limited

INTRODUCTION	5 à 6
Que permet le logiciel MultiMediaNavigator ?	5
Que signifie JLIP ?	5
Principales caractéristiques	5
Appareils raccordables	6
Configuration minimum nécessaire	6
RACCORDEMENTS	7 à 8
INSTALLATION	9
MultiMediaNavigator /JLIP Video Producer	9
Adobe® Acrobat® Reader 3.0	9
Mr. Photo Gold	9
AFFICHAGE DE LA FENÊTRE MultiMediaNavigator	10
CRÉATION D'IMAGES DE TITRE/CADRE	11
MODIFICATION D'IMAGES DE TITRE/CADRE	12
TRANSFERT D'IMAGES DE TITRE/CADRE	13
NOTICE POUR LES UTILISATEURS	14
Presto! Mr. Photo Gold	15 à 21

ATTENTION:

- Faire fonctionner ce matériel en suivant les procédures de fonctionnement décrites dans ce manuel.
- N'utiliser que le CD-ROM fourni. Ne jamais utiliser tout autre CD-ROM pour exécuter ce logiciel.
- Ne pas tenter de modifier ce logiciel.
- Des changements ou modifications non approuvés par JVC pourraient annuler le droit de l'utilisateur à faire fonctionner le matériel.

Comment manipuler un disque CD-ROM

- Faire attention de ne pas salir ou gratter la surface miroir (opposée à la surface imprimée). Ne rien écrire dessus ni coller d'étiquette sur une face ou l'autre. Si le CD-ROM devient sale, l'essuyer en douceur avec un chiffon doux vers l'extérieur en partant du trou central en décrivant un mouvement circulaire.
- Ne pas utiliser de nettoyants de disque conventionnels ni des aérosols de nettoyage.
- Ne pas cintrer le CD-ROM ni toucher à sa surface miroir.
- Ne pas ranger votre CD-ROM dans un endroit sale, chaud ou humide. Ne pas le mettre en plein soleil.

Que permet le logiciel MultiMediaNavigator ?

Le logiciel MultiMediaNavigator est un ensemble de logiciel d'application qui vous donne une commande créative sur des enregistrements effectués avec un appareil source vidéo. En utilisant ce logiciel, vous pouvez transférer des images fixes de l'appareil source vidéo vers un PC pour du montage, aussi bien que commander l'appareil source vidéo à partir du PC. De plus, vous pouvez également créer vos propres images de titre/cadre sur le PC, puis les transférer vers l'appareil source vidéo qui est livré avec ce logiciel.

Que signifie JLIP?

JLIP*, les initiales de "Joint Level Interface Protocol", est un nouveau protocole de communication qui permet à des appareils audiovisuels munis d'une borne JLIP d'être contrôlés par un ordinateur personnel.

*  est une marque déposée de JVC.

Principales caractéristiques

■ Picture Navigator

Le logiciel Picture Navigator vous permet de transférer des images fixes entre un appareil source vidéo et un PC via le port série RS-232C. Les images saisies seront de 640 x 480 pixels avec 16.770.000 couleurs.

■ JLIP Video Capture

Le logiciel JLIP Video Capture vous permet de saisir des images fixes d'un appareil source vidéo vers un PC via le port série RS-232C.

■ JLIP Video Producer

Le logiciel JLIP Video Producer vous permet de commander un appareil source vidéo à partir d'un PC. Vous pouvez copier des séquences de l'appareil source vidéo vers un magnétoscope en réglant des points d'entrée et de sortie de coupe.

■ Créateur de titre

Vous pouvez créer ou modifier vos propres images de titre/cadre sur un PC et les transférer à l'appareil source vidéo qui est livré avec ce logiciel.

Appareils raccordables

- Caméscopes numériques JVC (comprenant ceux avec une base de montage) disposant d'un connecteur PC et d'un connecteur JLIP.

Configuration minimum nécessaire

- Ordinateur personnel avec Microsoft® Windows® 95/Windows® 98
- Unité centrale: Processeur Intel® Pentium® ou meilleur
- 32 Mo de mémoire vive
- 20 Mo de disponible sur le disque dur pour MultiMediaNavigator;
140 Mo pour Mr. Photo Gold
(Vous pouvez sélectionner les applications de Mr. Photo Gold que vous voulez installer.)
- Affichage en 65.536 couleurs
1024 x 768 pixels, 16,77 millions de couleurs recommandé
- Port de communication série libre autorisant un débit de 9600 bps ou plus rapide,
raccordable en RS-232C par un connecteur 9 broches.
(compatibilité recommandée avec UART 16550A)
- Souris (compatible Windows®)
- Lecteur CD-ROM

REMARQUE

Un adaptateur 9 broches est nécessaire pour des ordinateurs disposant d'un port de communication série d'un standard différent.

* Intel® et Pentium® sont des marques déposées ou des marques de fabrique de Intel Corporation.

* Microsoft® et Windows® sont des marques déposées ou des marques de fabrique de Microsoft Corporation aux Etats-Unis et/ou dans d'autres pays.

* Les autres noms de produit et d'entreprise cités dans ce mode d'emploi sont des marques de fabrique et/ou des marques déposées de leurs détenteurs respectifs.

- Pour des raisons de sécurité, bien s'assurer que l'alimentation de tous les appareils est coupée avant de faire des raccordements.
- Nous vous recommandons d'utiliser l'adaptateur secteur/chargeur.
- En branchant les câbles fournis, bien brancher les fiches avec filtres en ligne au camescope.
- Ne pas faire de raccordements à la prise DV OUT du camescope.

EN UTILISANT UN MAGNETOSCOPE DISPOSANT D'UNE PRISE JLIP

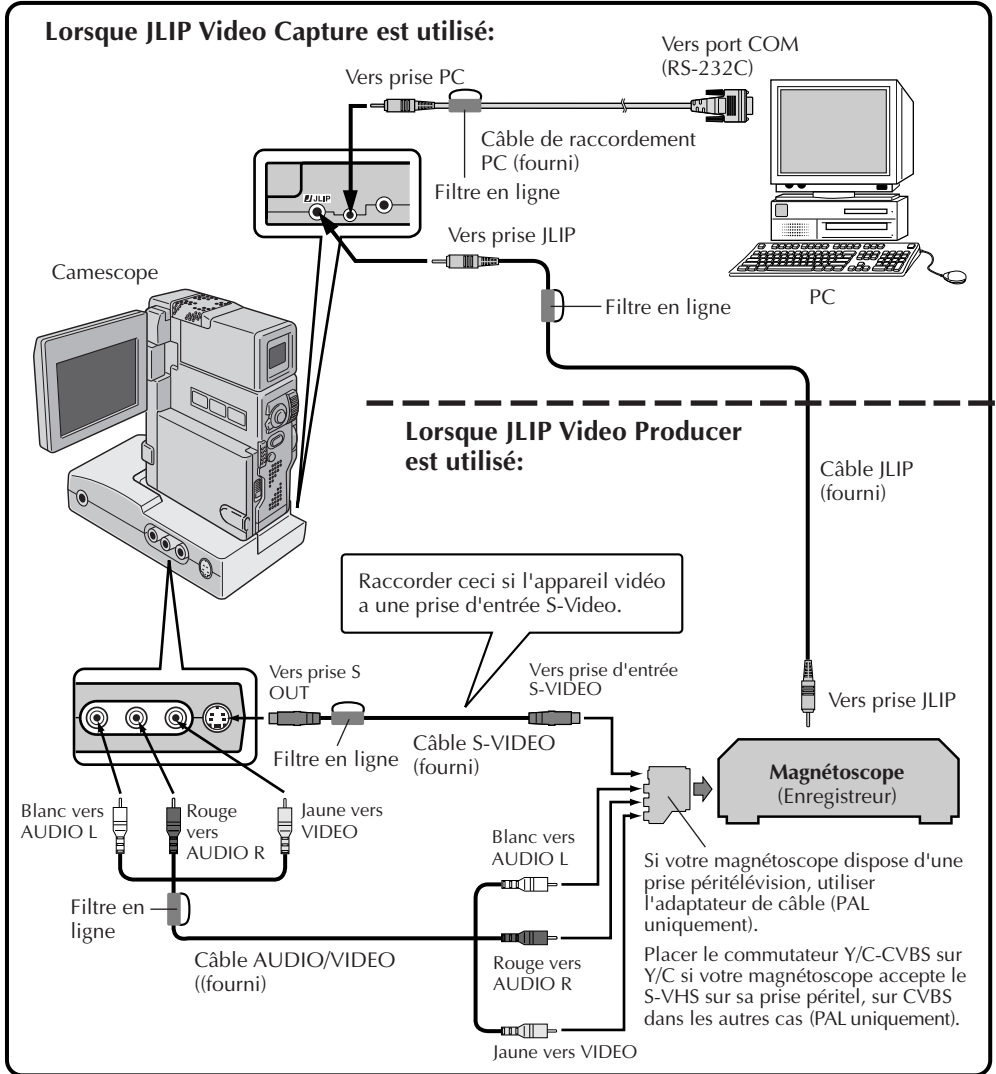

EN UTILISANT UN MAGNETOSCOPE SANS PRISE JLIP

En utilisant un magnétoscope sans prise JLIP, régler la marque de votre magnétoscope en utilisant la télécommande fournie avec le camescope, puis effectuer le montage en utilisant la télécommande.

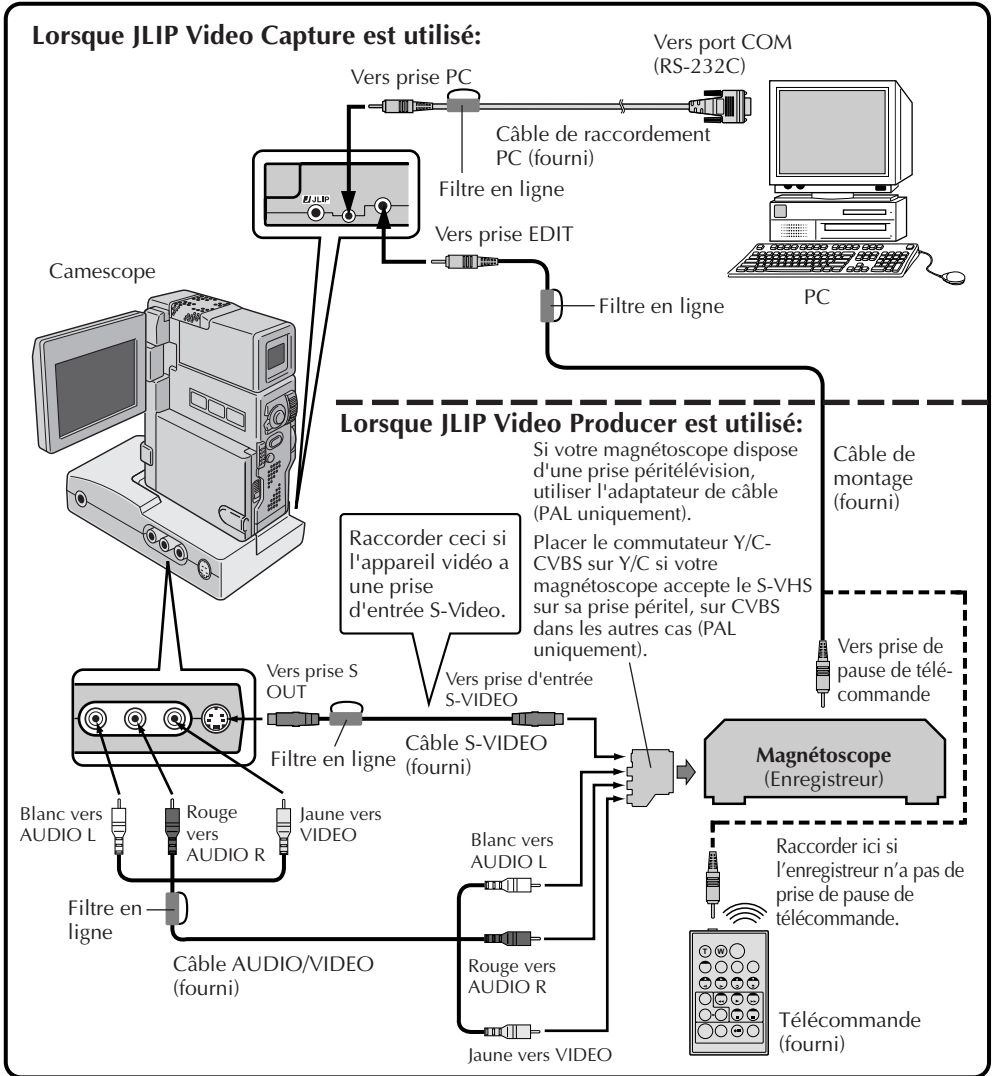

INSTALLATION

Se référer au manuel de Windows® 95/98 ou à celui de l'ordinateur pour des détails sur les procédures de fonctionnement de base de Windows® 95/98.

Installation de MultiMediaNavigator/JLIP Video Producer

1. Lancer Windows®.
 - Fermer toute autre application qui serait en service.
 - S'assurer qu'il n'y a pas d'icône d'autres applications sur la barre des tâches.
 2. Mettre en place le CD-ROM dans le lecteur de CD-ROM.
Cliquer **Start** sur la barre des tâches – **Run**.
 3. Cliquer **Browse** – icône CD-ROM dans la colonne **Look in:**.
 4. Cliquer deux fois sur le dossier **JVC**.
 5. Pour installer MultiMediaNavigator, passer à l'étape 6.
Pour installer JLIP Video Producer, cliquer deux fois sur le dossier **Vdpro**, puis passer à l'étape 6.
 6. Cliquer deux fois sur l'icône **Setup.exe**.
 7. Cliquer sur **OK**.
- Le programme d'installation sera chargé. Suivre les instructions qui apparaissent sur l'écran.

Installation de Adobe® Acrobat® Reader 3.0

1. Lancer Windows®.
 - Fermer toute autre application qui serait en service.
 - S'assurer qu'il n'y a pas d'icône d'autres applications sur la barre des tâches.
 2. Mettre en place le CD-ROM dans le lecteur de CD-ROM.
Cliquer **Start** sur la barre des tâches – **Run**.
 3. Cliquer **Browse** – icône CD-ROM dans la colonne **Look in:**.
 4. Cliquer deux fois sur le dossier **Reader**.
 5. Cliquer deux fois sur l'icône **Setup.exe**.
 6. Cliquer sur **OK**.
- Le programme d'installation sera chargé. Suivre les instructions qui apparaissent sur l'écran.

Installation de NewSoft Presto! Mr. Photo/PhotoAlbum/ImageFolio

1. Lancer Windows®.
 - Fermer toute autre application qui serait en service.
 - S'assurer qu'il n'y a pas d'icône d'autres applications sur la barre des tâches.
 2. Insérez le CD-ROM dans le lecteur de CD-ROM.
Cliquez sur **Start** sur la barre des tâches – **Settings** – **Control Panel**.
 3. Cliquez deux fois sur **Add/Remove Programs**.
Cliquez sur l'icône **Install** – **Next** – **Browse** – **CD ROM** dans la colonne **Look in:**.
 4. Cliquez deux fois sur le dossier **NewSoft**.
 5. Cliquez deux fois sur **Setup.exe**.
 6. Cliquez sur **Finish**.
 - Une fois le programme d'installation chargé, suivez les instructions affichées sur l'écran.
 7. Cliquez sur **Install** dans la fenêtre **Language Selection**.
 - Le programme d'installation détectera automatiquement la langue utilisée dans la version Windows® que vous exécutez.
 8. Cliquez sur **Next>** dans la fenêtre **Select Components**.
 - Cliquez sur la case pour retirer la sélection de tout logiciel que vous ne voulez pas installer.
- Le programme d'installation sera chargé. Suivre les instructions qui apparaissent sur l'écran.

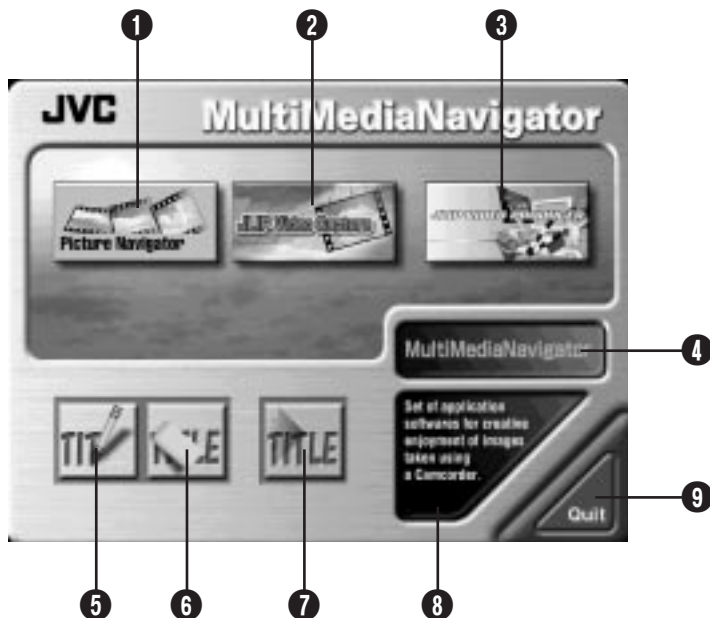

- 1 Lance Picture Navigator.
- 2 Lance JLIP Video Capture.
- 3 Lance JLIP Video Producer.
- 4 Affiche le nom de l'application sélectionnée.
- 5 Crée de nouvelles images de titre/cadre.
- 6 Modifie des images de titre/cadre.
- 7 Transfère des images de titre/cadre vers un appareil source vidéo.
- 8 Affiche de l'information concernant l'application sélectionnée.
- 9 Ferme MultiMediaNavigator.

LANCEMENT DE MultiMediaNavigator

- 1 Mettre en marche le PC.
- 2 Sélectionner **Start — Program — MultiMediaNavigator**.
- 3 Le programme "MultiMediaNavigator" commence.



COMMENT REFERMER LE PROGRAMME

Cliquer sur **Quit** dans la fenêtre **MultiMediaNavigator**.

Vous pouvez créer vos propres images de titre/cadre à transférer vers un appareil source vidéo.

1 Cliquer sur l'icône **Title Screen Creation** dans la fenêtre **MultiMediaNavigator**.

- Une application de montage d'image qui supporte le format BMP commence.
- Si vous souhaitez passer à un éditeur d'image différent, référez vous à **Help** dans Windows®.



2 Créer votre propre image de titre/cadre.

- Pour plus de détails, se référer au mode d'emploi de l'application de montage d'image.



3 Sélectionner **File — Save**.

- Si vous sélectionnez **File — Save As**, vous ne pourrez pas transférer l'image de titre/cadre vers l'appareil source vidéo.



4 Sélectionner **File — Exit**.

- Lorsque le message **“Convert saved image to a Title Image ? If you don't save, the Title Image is lost.”** apparaît, cliquer sur **Yes**.
- Lorsque le message **“Title Image was saved as FRAME (numéro)”** apparaît, cliquer sur **OK**.

L'image est sauvegardée dans un format de fichier (JPEG) qui peut être transféré vers l'appareil source vidéo.



Vous pouvez modifier les images de titre/cadre que vous avez déjà créées.

1 Cliquer sur l'icône **Title Screen Editing** dans la fenêtre **MultiMediaNavigator**.



2 Sélectionner le fichier d'image de titre/cadre que vous voulez modifier et cliquer sur **OK**.

- Une application de montage d'image qui supporte le format BMP commence.
- Si vous souhaitez passer à un éditeur d'image différent, référez vous à **Help** dans Windows®.



3 Modifier votre image de titre/cadre.

- Pour plus de détails, se référer au mode d'emploi de l'application de montage d'image.



4 Sélectionner **File — Save**.

- Si vous sélectionnez **File — Save As**, vous ne pourrez pas transférer l'image de titre/cadre vers l'appareil source vidéo.

5 Sélectionner **File — Exit**.

- Lorsque le message "**Save changes to the Title Image ?**" apparaît, cliquer sur **Yes** si vous voulez utiliser le même nom de fichier.
- Si vous voulez utiliser un nom de fichier différent, cliquer sur **Save as New**.
- Si vous voulez annuler, cliquer sur **No**.
- Lorsque le message "**Title Image was saved as FRAME (numéro)**" apparaît, cliquer sur **OK**.



L'image est sauvegardée dans un format de fichier (JPEG) qui peut être transféré vers l'appareil source vidéo.



Vous pouvez transférer les images de titre/cadre que vous avez créées sur le PC vers l'appareil source vidéo qui est livré avec MultiMediaNavigator.

Préparatifs

1. Introduire une carte MultiMediaCard dans l'appareil source vidéo.
2. Régler votre appareil source vidéo sur la position **PLAY/PC**.

(Pour plus de détails, se référer au mode d'emploi de l'appareil source vidéo.)



1 Cliquer sur l'icône **Title Screen Transfer** dans la fenêtre **MultiMediaNavigator**.

- Le programme Picture Navigator commence.

2 Cliquer deux fois sur l'album **TitleScreen**.

- Une liste de toutes les images de titre/cadre apparaît dans la fenêtre.

3 Sélectionner l'image de titre/cadre que vous voulez transférer.

- La case dans le coin inférieur gauche de l'image indexée change de couleur.

4 Cliquer sur l'icône **Transférer** ou sélectionner **Edit — Transférer**.

- L'image de titre/cadre est transférée vers l'appareil source vidéo et mémorisée sur la carte MultiMediaCard.

5 Ajouter l'image de titre/cadre à une image fixe dans l'appareil source vidéo.

(Pour plus de détails, se référer au mode d'emploi de l'appareil source vidéo.)

REMARQUE:

Lorsque vous transférez un titre/cadre incrusté sur une image sombre vers un appareil vidéo, certains parasites peuvent apparaître le long des contours du titre/cadre.

L'utilisation de ce logiciel est autorisée selon les termes de la licence du logiciel.

Si vous avez besoin de contacter le bureau ou l'agence JVC dans votre pays à propos de ce logiciel (se référer au réseau de service mondial JVC au <http://www.jvc-victor.co.jp/english/worldmap/index-e.html>), veuillez remplir la suite et avoir les informations appropriées disponibles.

Nom du produit		
Modèle		
Problème		
Message d'erreur		
PC	Fabricant	
	Modèle	<input type="checkbox"/> De bureau <input type="checkbox"/> Portable
	Unité centrale	
	Système d'exploitation	
	Mémoire	Mo
	Place disponible sur le disque dur	Mo

Veillez noter qu'il peut falloir du temps pour répondre à vos questions, selon la nature du sujet.

JVC ne peut pas répondre aux questions concernant le fonctionnement de base de votre PC, ou aux questions concernant les spécifications ou les performances du système d'exploitation, des autres applications ou des drivers.



Mr. Photo Gold:

Presto! Mr. Photo
Presto! PhotoAlbum
Presto! ImageFolio

Pour Windows

* Veuillez consulter le centre de service NewSoft le plus proche pour un support technique. (Voir page suivante)

NewSoft international service center:

- U.S.A: 47470 Seabridge Drive, Fremont, CA 94538, USA
Tel: (1) 510-445-8600 Fax: (1) 510-445-8601
Technical Support Hot Line: (1) 510-445-8616
E-mail: tech@newsoftinc.com
<http://www.newsoftinc.com>
- Taiwan: 9F, No. 68, Sec. 3, Nan-king E. Rd., Taipei, Taiwan, R.O.C.
Tel: (886) 2-2517-0750 Fax: (886) 2-2517-0760
Technical Support Hot Line: (886) 2-2517-0952
E-mail: support@newsoft.com.tw
<http://www.newsoft.com.tw>
- Japan: 6-21-3 Shinbashi Minato-Ku, Tokyo 105-0004 Japan
Tel: (81) 3-5472-7008 Fax: (81) 3-5472-7009
E-mail: support@newsoft.co.jp
<http://www.newsoft.co.jp>
- U.K.: The Software Centre, East Way,
East Mill Industrial Estate, Ivybridge
Devon, PL21 9PE, United Kingdom
Tel: (44) 01752-201148 Fax: (44) 01752-894833

* (): Code de pays

Mr. Photo stocke et catégorise toutes vos précieuses photos. Vous pouvez trier vos photos et films par date et par titre ou rechercher par mot-clé, date et toute autre propriété de l'image. Faites ensuite glisser les photos vers la barre d'Applications pour créer des chefs d'oeuvre photographiques au moyen de modèles prêts à l'emploi ou pour concevoir des albums de photos électroniques. Cliquez sur l'icône Diaporama pour visualiser toutes les photos sélectionnées dans un film, ou faites glisser une photo sur l'icône Email pour l'envoyer à votre famille ou à vos amis.

Fonctionnalités

- Acquérez des photos à partir d'appareils photo numériques, de scanners, de disquettes, de CD Photos et de l'Internet
- Cataloguez vos photos dans des films que vous pouvez personnaliser et réorganiser
- Améliorez instantanément vos photos (suppression des yeux rouges, ajustement du contraste, de la luminosité et de la netteté)
- Faites glisser les photos pour les imprimer, les envoyer par courrier électronique, les insérer dans un diaporama HTML ou les poster sur Internet
- Faites glisser les photos vers d'autres applications pour une modification plus approfondie ou pour les utiliser dans des projets novateurs
- Sauvegardez les photos en tant qu'écran de veille ou papier peint
- Imprimez des autocollants, des étiquettes ou des catalogues de photos

Besoins matériels

- Un appareil photo numérique accompagné de son pilote.
- Un scanner si vous envisagez de numériser des photos.
- Un PC avec au minimum un processeur 486 (un Pentium est recommandé) et 16 Mo de RAM.
- Au minimum 30 Mo d'espace disque disponible après installation. Mr. Photo a besoin de cet espace pour pouvoir travailler.
- Un lecteur de CD-ROM pour charger Mr. Photo.
- Une carte vidéo super VGA.

Presto! PhotoAlbum vous aide dans la création d'albums de photos électroniques qui conserveront pour toujours vos souvenirs. Il suffit de faire glisser les photos, cliparts, cadres, textures et effets spéciaux et d'y ajouter des commentaires et effets sonores. Vous pouvez également personnaliser vos albums avec des commentaires et des effets sonores puis produire des diaporamas d'albums que vous pouvez poster sur Internet ou envoyer des albums terminés par courrier électronique.

Fonctionnalités

- Acquérez des photos à partir d'appareils photo numériques et scanners
- Créez des pages d'album en utilisant des modèles prêts à l'emploi ou en créant les vôtres
- Faites pivoter, redimensionnez et mettez en valeur les photos
- Ajoutez les photos, cadres, cliparts, textures et effets spéciaux en les faisant glisser
- Agrémentez les pages de l'album avec des légendes, un fond sonore, des narrations et des effets sonores
- Partagez les albums terminés via courrier électronique ou postez-les sur Internet

Configuration requise

- Un PC compatible IBM à base de processeur 486 ou Pentium.
- Un lecteur de CD-ROM.
- Un disque dur avec au moins 50 Mo de libre pour contenir le programme et le faire fonctionner correctement.
- Au moins 16 Mo de mémoire vive (32 Mo conseillés).
- Microsoft Windows 95 ou Windows NT 4.0.

Configuration conseillée

- Une carte son avec un micro
- Une imprimante couleur
- Un navigateur pour le World Wide Web, tel que Internet Explorer 3.0 ou Netscape Navigator 3.0, ou ultérieur.

ImageFolio est un logiciel de traitement d'images multimédia puissant fonctionnant sous MS Windows 95 ou Windows NT. Il vous permet de traiter en détail sur l'écran de votre ordinateur des images numérisées telles que des photographies, des graphismes et des dessins, ainsi que des images capturées à l'aide de périphériques vidéo, tels qu'un magnétoscope, un disque laser, un appareil photo numérique ou tout outil de capture vidéo.

Vous pouvez créer de nouvelles images à l'aide d'outils puissants inclus dans le logiciel. Sa collection d'outils de retouche d'image sophistiqués vous permet de créer rapidement une zone de travail afin de composer une nouvelle image ou d'améliorer des images existantes. Avec ce logiciel, votre imagination est votre seule limite !

Fonctionnalités

Insertion d'images

- Captures d'images à l'aide d'un scanner classique ou à main, d'un appareil photo numérique ou de tout outil de capture, etc.
- Assemblage automatique et semi-automatique pour l'utilisation d'images de grande taille
- Chargement/enregistrement d'images sous de nombreux formats de fichier bien connus, tels que TIF, PCX, BMP, TGA, JPG, PCD, WMF, PNG, etc.
- Prise en charge du format New Flash Pix

Restitution d'images

- Variantes de réglage des couleurs à l'impression pour examiner le résultat à l'impression avant d'imprimer réellement
- Prise en charge d'OLE 2.0 pour le mode de retouche autonome
- Création d'illustrations pour la composition de pages d'accueil et d'applications HTML

Traitement et retouche d'images

- Documents multicalques pour l'organisation complexe d'objets
- Déplacement d'images flottantes parmi plusieurs documents à l'aide de la fonctionnalité Glisser-déplacer (déplacement d'une zone sélectionnée vers des zones de travail nouvelles ou existantes)
- Choix précis de couleurs grâce au réglage des couches calorimétriques ou à leur sélection à partir d'une palette
- Collection complète d'outils de dessin pour retoucher des images, tels que les outils Trait, Pinceau, Aérographe, Dégrade, Gomme, Loupe, Texte, Pipette, Rotation libre, Teinte/Saturation, Éclaircir/Obscurcir, Atténuation/Renforcement, Projecteur d'images, etc.
- Outil Projecteur d'images réglable pour l'insertion rapide d'une collection d'images dans une zone de travail

- Fonctionnalité Lisse avec tous les outils de graphisme pour améliorer la qualité de dessin
- Outils de sélection permettant de masquer facilement les irrégularités des objets
- Création d'effets 3D magiques avec une source de lumière réglable pour des objets sélectionnés en une seule touche
- Création d'ombres sur les objets avec possibilité de sélectionner la direction de la lumière en une seule touche
- Modèles élégants fournis pour être facilement appliqués à l'utilisation de photos de la vie quotidienne
- Fonctions de réglage de précision pour ajuster la luminosité, le contraste, la teinte, la saturation, la répartition des tons (égalisation), etc.
- Filtres multiples pour produire des effets spéciaux, tels que l'atténuation, le renforcement, le tracé des contours, l'estampage et l'effet mosaïque
- Explorateur d'effets fournissant des aperçus de l'image à sa taille réelle, traités avec tous les filtres et les fonctions de réglage de précision
- Prise en charge de l'interface des filtres externes Adobe™ en version 16 et 32 bits

Configuration requise

Les périphériques matériels et les logiciels suivants sont nécessaires au fonctionnement du logiciel :

- Ordinateur IBM PC 486, Pentium ou compatible
- Lecteur de CD-ROM
- Disque dur disposant au minimum de 60 Mo d'espace disque disponible pour pouvoir installer et exécuter correctement le logiciel
- 8 Mo au minimum de mémoire vive (16 Mo recommandés)
- MS Windows 95 ou Windows NT

Pour que le logiciel puisse être exploité efficacement, les éléments matériels et logiciels complémentaires suivants sont fortement recommandés :

- 50 Mo au minimum de mémoire virtuelle
- Imprimante couleur prise en charge par MS Windows 95

Suivez la procédure ci-après pour installer Mr. Photo, PhotoAlbum et ImageFolio.

1. Insérez le CD dans le lecteur de CD-ROM.
2. Cliquez sur le bouton Démarrer, puis sur Exécuter.
3. Tapez [lecteur]:\NewSoft\setup.exe, puis cliquez sur OK. Le programme d'installation va détecter automatiquement la langue utilisée dans la version Windows sur laquelle vous travaillez.
4. Suivez les instructions qui s'affichent.

BELANGRIJK**AAN ONZE KLANTEN:****LEES DEZE OVEREENKOMST ZORGVULDIG DOOR VOOR U DE VERZEGELDE SOFTWARE PAKKETTEN OPEN MAAKT**

Wij danken u voor de aanschaf van ons product. Voor u de bijgesloten computerprogrammatuur gaat gebruiken, moet u akkoord gaan met de bepalingen en voorwaarden in de onderstaande overeenkomst.

Gebruiksrechtovereenkomst voor software

Dit is een rechtsgeldige overeenkomst tussen u (natuurlijke persoon of rechtspersoon) en Victor Company of Japan, Limited ("JVC"). Door de verzegelde softwarepakketten te openen en/of door het programma te gebruiken, stemt u ermee in aan de bepalingen van deze overeenkomst gebonden te zijn. Indien u niet instemt met de bepalingen van deze overeenkomst, dient u de ongeopende softwarepakketten en daarbij behorende onderdelen direct te retourneren aan de plaats van aankoop.

1. VERLENING VAN HET GEBRUIKSRECHT

Deze gebruiksrechtovereenkomst (hierna te noemen "overeenkomst"), verleent u het recht het softwareprogramma in deze verpakking ("programma") en/of het daarbij behorende geschreven materiaal (bijvoorbeeld gedrukte handboeken) te gebruiken. Hoewel u het programma mag laden in het tijdelijke geheugen (RAM) of het één maal mag installeren in het permanente geheugen (bijvoorbeeld op vaste schijf, CD-R of een ander opslagmedium) van één (1) computersysteem, is het ten strengste verboden het programma te installeren op een netwerkserver met als enige doel de interne distributie van het programma.

2. AUTEURSRECHT

Niettegenstaande de bepalingen van artikel 1 van deze overeenkomst, berusten de auteursrechten op het programma exclusief bij JVC, beschermd door de Japanse auteursrechtregelgeving, regelgeving van andere landen, indien van toepassing, en relevante bepalingen van internationale verdragen, waaronder de Berne Convention for the Protection of Literary and Artistic Works, met amendementen, en de Universal Copyright Convention, met amendementen. Derhalve dient u het programma te behandelen als ieder ander materiaal waarop auteursrecht rust, behalve dat u of (a) één kopie van het programma mag maken, uitsluitend voor persoonlijke backup- of archiefdoeleinden, of (b) het programma op één vaste schijf mag installeren, mits u het origineel uitsluitend bewaart voor persoonlijke backup- of archiefdoeleinden.

3. BEPERKINGEN OP HET PROGRAMMA

U mag het programma niet 'reverse engineeren', disassembleren, reviseren of aanpassen, tenzij en voor zover deze beperking uitdrukkelijk is verboden op grond van toepasselijk dwingend recht. JVC en zijn leveranciers kunnen niet aansprakelijk worden gesteld voor schade, defecten, enz. die ontstaan uit of in samenhang met activiteiten die volgens deze overeenkomst niet zijn toegestaan.

4. OVERIGE BEPERKINGEN

U mag het programma niet verhuren, in lease geven, overdragen of in gebruik geven aan derden.

5. BEPERKTE GARANTIE

JVC garandeert dat de media waarop het programma wordt geleverd (bijvoorbeeld diskettes, CD-ROM etc.) geen gebreken vertonen wat betreft materiaal en vakmanschap gedurende een periode van dertig (30) dagen na de datum van aankoop en dat bij het programma geleverde hardware eveneens geen defecten vertoont wat betreft het genoemde in het bijgesloten Garantieformulier. De gehele aansprakelijkheid van JVC en uw enige verhaalsmogelijkheid met betrekking tot het programma is, ter keuze van JVC, ofwel (a) terugbetaling van de aankoopprijs, of (b) vervanging van defecte media van het programma.

6. GEEN ANDERE GARANTIES

MET UITZONDERING VAN DE EXPLICIET IN DEZE OVEREENKOMST GENOEMDE GARANTIE EN VOOR ZOVER IS TOEGESTAAN ONDER TOEPASSELIJK RECHT, VERLENEN JVC EN ZIJN LEVERANCIERS GEEN ANDERE GARANTIE, NOCH UITDRUKKELIJK NOCH IMPLICIET, DAARONDER MEDE BEGREPEN MAAR NIET BEPERKT TOT IMPLICIETE GARANTIES BETREFFENDE VERKOOPBAARHEID OF GESCHIKTHEID VOOR EEN BEPAALDE TOEPASSING, MET BETREKKING TOT HET PROGRAMMA EN HET DAARBIJ BEHORENDE MATERIAAL.

7. GEEN AANSPRAKELIJKHEID VOOR INDIRECTE SCHADE

VOOR ZOVER IS TOEGESTAAN ONDER TOEPASSELIJK RECHT, IS JVC NOCH ZIJN LEVERANCIERS AANSPRAKELIJK VOOR ENIGE INDIRECTE, BIJZONDERE, INCIDENTELE OF VERVOLGSCHADE, ONGEACHT DE VORM VAN ACTIE, HETZIJ IN CONTRACT, ONRECHTMATIGE DAAD, STRIKTE PRODUCTAANSPRAKELIJKHEID OF OP ANDERE WIJZE (DAARONDER BEGREPEN MAAR NIET BEPERKT TOT SCHADE DOOR WINSTDERIVING, BEDRIJFSONDERBREKING, VERLIES VAN BEDRIJFSINFORMATIE OF ANDER GELDELIJK VERLIES) DIE IS ONTSTAAN DOOR HET GEBRUIK OF VERHINDERING TOT GEBRUIK VAN HET PROGRAMMA, OOK INDIEN JVC OP DE HOOGTE GESTELD IS VAN HET RISICO VAN DERGELIJKE SCHADE.

Victor Company of Japan, Limited

STARTEN	5 – 6
Wat is MultiMediaNavigator?	5
Wat is het JLIP systeem?	5
Hoofdkenmerken	5
Aansluitbare apparatuur	6
Vereisten voor gebruik	6
AANSLUITINGEN	7 – 8
INSTALLEREN	9
MultiMediaNavigator /JLIP Video Producer	9
Adobe® Acrobat® Reader 3.0	9
Mr. Photo Gold	9
MultiMediaNavigator VENSTER	10
BEELDEN MET TITELS/OMLIJSTINGEN MAKEN	11
BEELDEN MET TITELS/OMLIJSTINGEN VERANDEREN	12
BEELDEN MET TITELS/OMLIJSTINGEN OVERBRENGEN	13
OPMERKING VOOR DE GEBRUIKER	14
Presto! Mr. Photo Gold	15 – 21

LET OP:

- Bedien de apparatuur in overeenstemming met de beschrijvingen en instructies in deze gebruiksaanwijzing.
- Gebruik uitsluitend de bijgeleverde CD-ROM. Gebruik geen andere CD-ROM voor deze software.
- Probeer geen veranderingen in deze software te maken.
- De gebruiker verliest mogelijk het recht op gebruik van de apparatuur door het maken van veranderingen of modificaties zonder voorafgaande toestemming van JVC.

Juiste omgang met een CD-ROM

- Zorg dat er geen vuil of krassen komen op de glimmende onderkant (tegenover de labelkant). Schrijf niet op een CD-ROM en plak geen etiketten e.d. op de bovenkant of de onderkant. Als een CD-ROM vuil is, kunt u deze met een zachte doek schoonvegen, vanuit het midden naar de rand.
- Gebruik geen reinigingsmiddelen of antistatische spray voor conventionele grammofoonplaten.
- Verbuig een CD-ROM niet en raak de glimmende onderkant niet met uw vingers aan.
- Bewaar uw CD-ROMs niet op een warme, stoffige of vochtige plaats. Laat niet in de volle zon liggen.

Wat is MultiMediaNavigator?

MultiMediaNavigator is een softwarepakket dat u de creatieve controle geeft over opnamen die gemaakt zijn met een video bronapparaat. Met deze software kunt u stilbeelden overbrengen van het video bronapparaat naar een PC om ze daarop te kunnen bewerken, maar u kunt ook het video bronapparaat aansturen vanaf de PC. Bovendien kunt u uw eigen beelden met titels/omlijstingen maken op de PC en deze vervolgens overbrengen naar het video bronapparaat waarbij deze software geleverd werd.

Wat is het JLIP systeem ?

De afkorting JLIP* staat voor Joint Level Interface Protocol, een nieuw communicatie-protocol om video-apparatuur die is voorzien van een JLIP aansluiting geschikt te maken voor bediening met een personal computer.

*  JLIP is een gedeponeed handelsmerk van JVC.

Hoofdkenmerken

■ Picture Navigator

Picture Navigator stelt u in staat beelden uit te wisselen tussen een video bronapparaat en een PC via de RS-232C seriële poort. Opgevangen beelden zullen 640 x 480 beeldpunten hebben en 16.770.000 mogelijke kleuren.

■ JLIP Video Capture

JLIP Video Capture stelt u op uw PC in staat stilbeelden op te vangen van een video bronapparaat via de RS-232C seriële poort.

■ JLIP Video Producer

JLIP Video Producer stelt u in staat een video bronapparaat te bedienen vanaf een PC. U kunt scènes kopiëren van het video bronapparaat naar een videorecorder door in- en uitmonteerpunten in te stellen.

■ Title Creator

U kunt uw eigen beelden met titels/omlijstingen maken of veranderen op een PC en ze vervolgens overbrengen naar het video bronapparaat waarbij deze software geleverd werd.

Aansluitbare apparatuur

- JVC Digitale videocamera's (Inclusief modellen met een Docking Station) uitgerust met een PC aansluiting en een JLIP aansluiting.

Vereisten voor gebruik

- Personal Computer met Microsoft® Windows® 95/Windows® 98
- CPU: Intel® Pentium® of betere processor
- Minimaal vereist RAM : 32 MB
- Beschikbare ruimte op de harde schijf;
MultiMediaNavigator: 20 MB of meer
Mr. Photo Gold: tot 140 MB of meer
(U kunt zelf bepalen welke applicaties van Mr. Photo Gold u wilt installeren.)
- Kleurenscherm dat tenminste 65.536 kleuren kan weergeven.
1024 x 768 beeldpunten, 16,77 miljoen kleuren aanbevolen
- 1 vrije seriële transmissie-aansluiting, compatibel met 9600 bps of hogere transmissiewaarde, aansluitbaar op RS-232C met 9-pen seriële aansluiting (Aanbevolen compatibel met UART 16550A)
- Muis (geschikt voor Windows®)
- CD-ROM drive

OPMERKING

Een los verkrijgbare 9-pen seriële adapter is vereist voor computers die een andere seriële aansluiting dan de standaard 9-pen aansluiting gebruiken.

- * Intel® en Pentium® zijn beide gedeponeerde handelsmerken of handelsmerken van Intel Corporation.
- * Microsoft® en Windows® zijn gedeponeerde handelsmerken of handelsmerken van Microsoft Corporation in de V.S. en/of andere landen.
- * Andere producten en namen van bedrijven die in deze gebruiksaanwijzing worden vermeld, zijn gedeponeerde handelsmerken en/of handelsmerken van de overeenkomende eigenaars.

- Voor de veiligheid moet u alle toestellen uitschakelen alvorens verbindingen te maken.
- Gebruik bij voorkeur de netadapter/acculader.
- Steek indien aanwezig de uiteinden met het kernfilter van kabels in de overeenkomende aansluiting op de camcorder.
- Maak geen verbinding met de DV OUT aansluiting van de camcorder.

VERBINDEN MET EEN VIDEORECORDER DIE EEN JLIP AANSLUITING HEEFT

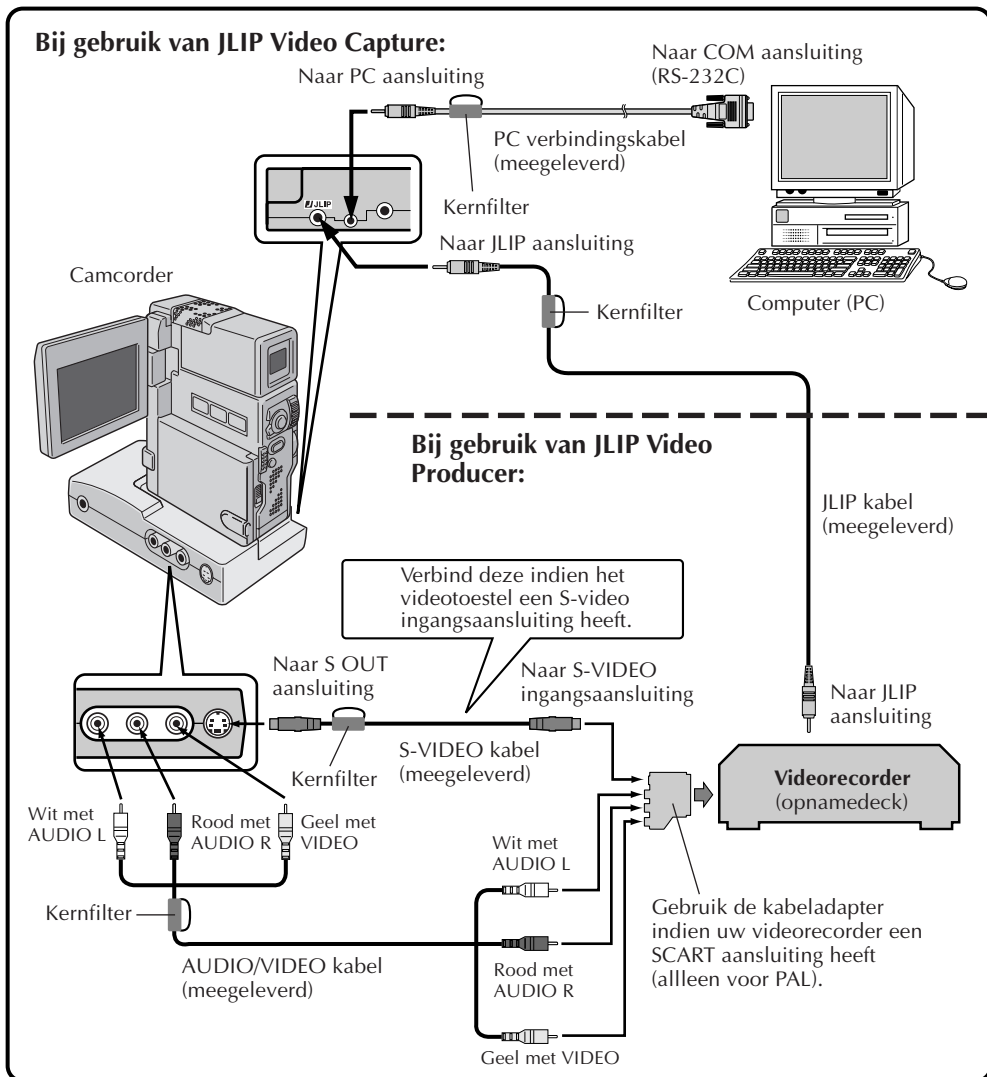

VERBINDEN MET EEN VIDEORECORDER DIE GEEN JLIP AANSLUITING HEEFT

Bij gebruik van een videorecorder die geen JLIP aansluiting heeft, moet u het merk van de videorecorder instellen met de afstandsbediening die met de videocamera meegeleverd werd en vervolgens de montage met die afstandsbediening uitvoeren.

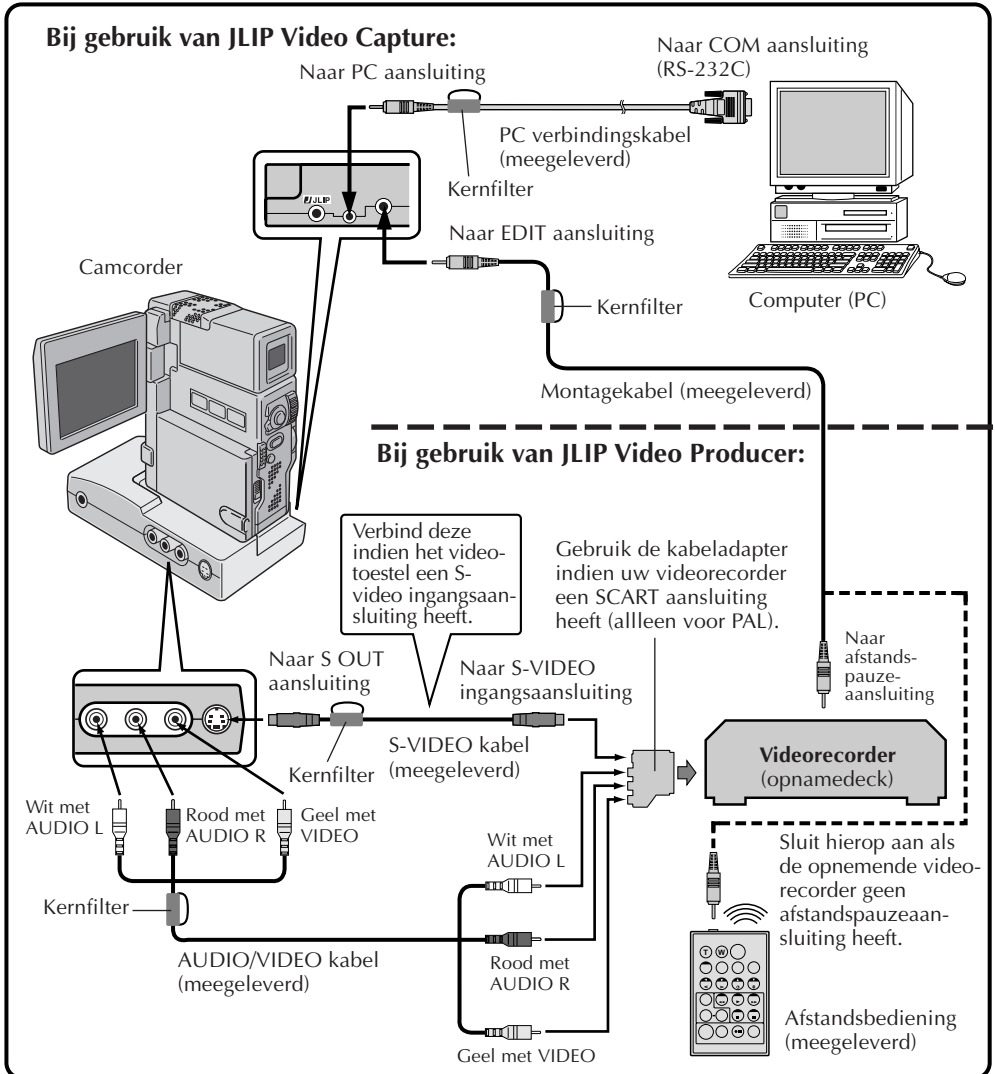

INSTALLEREN

Zie de gebruiksaanwijzing van Windows® 95/98 en uw computer voor details aangaande de basisbediening van Windows® 95/98.

Installeren van MultiMediaNavigator/JLIP Video Producer

1. Start Windows®.
 - Sluit andere geopende applicaties.Controleer dat er geen andere iconen van andere applicaties op de menubalk zijn.
2. Steek de CD-ROM in het CD-ROM station.
Klik op **Start** op de taakbalk — **Run**.
3. Klik op **Browse** — CD-ROM icoon in de **Look in:** kolom.
4. Dubbelklik de **JVC** map.
5. Ga naar stap 6 om MultiMediaNavigator te installeren.
Dubbelklik eerst de **Vdpro** folder en ga vervolgens naar stap 6 om JLIP Video Producer te installeren.
6. Dubbelklik de **Setup.exe** icoon.
7. Klik op **OK**.

Het installatieprogramma wordt nu geladen. Volg de aanwijzingen die op het scherm verschijnen.

Installeren Adobe® Acrobat® Reader 3.0

1. Start Windows®.
 - Sluit andere geopende applicaties.Controleer dat er geen andere iconen van andere applicaties op de menubalk zijn.
2. Steek de CD-ROM in het CD-ROM station.
Klik op **Start** op de taakbalk — **Run**.
3. Klik op **Browse** — CD-ROM icoon in de **Look in:** kolom.
4. Dubbelklik de **Reader** map.
5. Dubbelklik de **Setup.exe** icoon.
6. Klik op **OK**.

Het installatieprogramma wordt nu geladen. Volg de aanwijzingen die op het scherm verschijnen.

Installeren van NewSoft Presto! Mr. Photo/PhotoAlbum/ImageFolio

1. Start Windows®.
 - Sluit andere geopende applicaties.Controleer dat er geen andere iconen van andere applicaties op de menubalk zijn.
2. Doe de CD-ROM in de CD-ROM drive.
Klik op **Start** op de taakbalk — **Settings** — **Control Panel**.
3. Dubbelklik **Add/Remove Programs**.
Klik op **Install** — **Next** — **Browse** — **CD-ROM** icoon in de **Look in:** kolom.
4. Dubbelklik de **NewSoft** map.
5. Dubbelklik **Setup.exe**.
6. Klik op **Finish**.
 - Als het installatieprogramma loopt, volgt u de instructies op het scherm.
7. Klik op **Install** en het **Language Selection** venster.
 - Het installatieprogramma zal automatisch de taal van de Windows®-versie die u gebruikt detecteren.
8. Klik op **Next>** in het **Select Components** venster.
 - Klik op de afvink-vakjes om software die u niet wilt installeren af te voeren van de lijst.

Het installatieprogramma wordt nu geladen. Volg de aanwijzingen die op het scherm verschijnen.

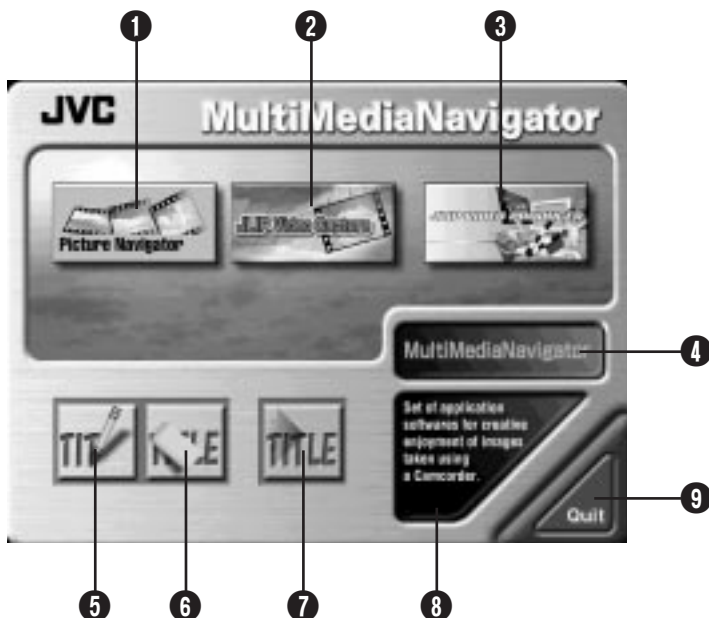

- 1 Start Picture Navigator op.
- 2 Start JLIP Video Capture op.
- 3 Start JLIP Video Producer op.
- 4 Toont de naam van het gekozen programma.
- 5 Hiermee kunt u nieuwe beelden met titels/omlijstingen maken.
- 6 Hiermee kunt u beelden met titels/omlijstingen veranderen.
- 7 Hiermee kunt u beelden met titels/omlijstingen overbrengen naar een video bronapparaat.
- 8 Toont informatie omtrent het gekozen programma.
- 9 Sluit MultiMediaNavigator af.

OPSTARTEN VAN MultiMediaNavigator

- 1 Zet de PC aan.
- 2 Kies **Start — Programma's — MultiMediaNavigator**.
- 3 MultiMediaNavigator start op.



AFSLUITEN VAN MultiMediaNavigator

Klik op **Quit** in het **MultiMediaNavigator** venster.

U kunt uw eigen beelden met titels/omlijstingen maken en deze vervolgens overbrengen naar een video bronapparaat.

1 Klik op de **Title Screen Creation** (titelscherm maken) icoon in het **MultiMediaNavigator** venster.

- Een beeldbewerkingsprogramma dat het BMP beeldformaat ondersteunt start op.
- Raadpleeg de **Help**-functie van Windows® wanneer u een koppeling wilt maken naar een ander beeldbewerkingsprogramma.

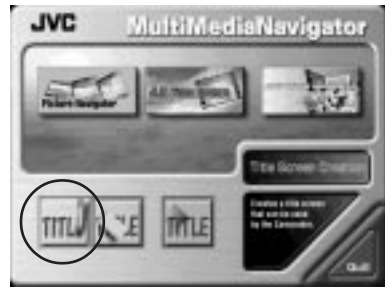

2 Maak uw eigen beelden met titels/omlijstingen.

- Voor meer informatie dient u de handleiding van het door u gebruikte beeldbewerkingsprogramma te raadplegen.



3 Kies **File** (Bestand) — **Save** (Opslaan)

- Als u **File** — **Save As** (Opslaan als) kiest, zult u niet in staat zijn het beeld met titel/omlijsting naar het video bronapparaat over te brengen.



4 Kies **File** — **Exit** (afsluiten).

- Wanneer de boodschap **“Convert saved image to a Title Image? If you don't save, the Title Image is lost.”** (Opgeslagen beeld omzetten naar titelbeeld? Als u niets opslaat, verliest u het titelbeeld.) verschijnt, moet u op **Yes** klikken.
- Wanneer de boodschap **“Title image was saved as FRAME (nummer)”** (Titelbeeld is opgeslagen als FRAME (nummer)) verschijnt, moet u op **OK** klikken.



Het beeld is opgeslagen in een bestandsopmaak (JPEG) die naar het video bronapparaat overgebracht kan worden.

12_{NE} BEELDEN MET TITELS/OMLIJSTINGEN VERANDEREN

U kunt beelden met titels/omlijstingen die u al eerder gemaakt heeft veranderen.

1 Klik op de **Title Screen Editing** (titelscherm bewerken) icoon in het **MultiMediaNavigator** venster.

2 Selecteer het bestand met het beeld met titel/omlijsting dat u wilt veranderen en klik op **OK**.

- Een beeldbewerkingsprogramma dat het BMP beeldformaat ondersteunt start op.
- Raadpleeg de **Help**-functie van Windows® wanneer u een koppeling wilt maken naar een ander beeldbewerkingsprogramma.

3 Verander het beeld met titel/omlijsting.

- Voor meer informatie dient u de handleiding van het door u gebruikte beeldbewerkingsprogramma te raadplegen.

4 Kies **File — Save**.

- Als u **File — Save As** (Opslaan als) kiest, zult u niet in staat zijn het beeld met titel/omlijsting naar het video bronapparaat over te brengen.

5 Kies **File — Exit**.

- Wanneer de boodschap **“Save changes to the Title Image?”** (Veranderingen aan het titelbeeld opslaan?) verschijnt, moet u op **Yes** (ja) klikken als u het titelbeeld onder dezelfde naam wilt opslaan.
- Als u een andere naam aan het bestand wilt geven, moet u op **Save as New** (Opslaan als nieuw bestand) klikken.
- Als u deze handeling wilt annuleren, drukt u op **No** (nee).
- Wanneer de boodschap **“Title image was saved as FRAME (nummer)”** (Titelbeeld is opgeslagen als FRAME (nummer)) verschijnt, moet u op **OK** klikken.

Het beeld is opgeslagen in een bestandsopmaak (JPEG) die naar het video bronapparaat overgebracht kan worden.



U kunt beelden met titels/omlijstingen die u op de PC heeft gemaakt overbrengen naar het video bronapparaat waarbij MultiMediaNavigator geleverd werd.

Vorbereiding

1. Steek een MultiMediaCard in het video bronapparaat.
2. Zet uw video bronapparaat in de **PLAY/PC** (weergave/PC) stand.
(Voor meer informatie dient u de handleiding van uw video bronapparaat te raadplegen.)



- 1 Klik op de **Title Screen Transfer** (Titelscherm overbrengen) icoon in het **MultiMediaNavigator** venster.

- Picture Navigator zal opstarten.

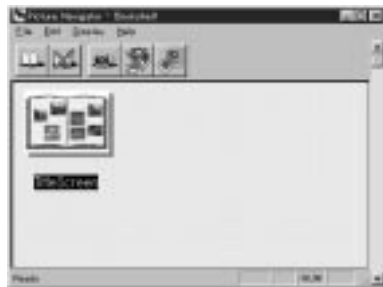

- 2 Dubbelklik op het **TitleScreen** (Titelscherm) album.

- In het venster verschijnt nu een lijst met alle beelden met titels/omlijstingen.

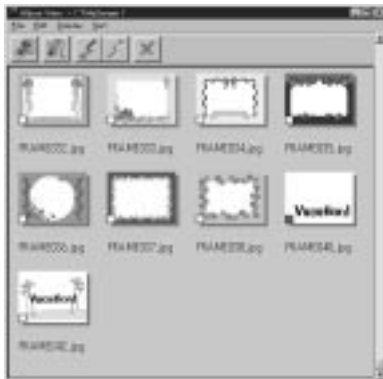

- 3 Kies het beeld met titel/omlijsting dat u wilt overbrengen.

- Het afvinkvakje in de linker benedenhoek van het indexbeeldje verandert van kleur.

- 4 Klik op de **Transfer** (overbrengen) icoon of kies **Edit** (bewerken) — **Transfer**.

- Het beeld met titel/omlijsting wordt overgebracht naar het video bronapparaat en opgeslagen op de MultiMediaCard.



- 5 Voeg het beeld met titel/omlijsting toe aan een stilbeeld in het video bronapparaat.

- (Voor meer informatie dient u de handleiding van uw video bronapparaat te raadplegen.)



Het gebruik van deze software is onderhevig aan de voorwaarden van de softwarelicentie.

Vul de volgende gegevens in en zorg dat u de juiste informatie klaar heeft alvorens u een JVC kantoor of agent in uw land raadpleegt omtrent deze software. (Zie JVC Worldwide Service Network op <http://www.jvc-victor.co.jp/english/worldmap/index-e.html>).

Productnaam		
Model		
Probleem		
Foutmelding		
PC	Merk	
	Model	<input type="checkbox"/> Desktop <input type="checkbox"/> Laptop
	CPU	
	OS (Operating System)	
	Geheugen	MB
	Beschikbare ruimte op harde schijf	MB

Afhankelijk van uw probleem kan het even duren voordat u een antwoord op uw vragen kunt krijgen.

JVC kan geen vragen beantwoorden aangaande de basisbediening van uw PC/computer of vragen aangaande de specificaties of prestaties van het OS (operating system), andere applicaties of aandrijfunits.



Mr. Photo Gold:

Presto! Mr. Photo
Presto! PhotoAlbum
Presto! ImageFolio

Voor Windows

* Raadpleegt u alstublieft uw dichtst bij zijnde NewSoft servicecentrum voor technische ondersteuning (zie de volgende bladzijde).

NewSoft international service center:

- U.S.A: 47470 Seabridge Drive, Fremont, CA 94538, USA
Tel: (1) 510-445-8600 Fax: (1) 510-445-8601
Technical Support Hot Line: (1) 510-445-8616
E-mail: tech@newsoftinc.com
<http://www.newsoftinc.com>
- Taiwan: 9F, No. 68, Sec. 3, Nan-king E. Rd., Taipei, Taiwan, R.O.C.
Tel: (886) 2-2517-0750 Fax: (886) 2-2517-0760
Technical Support Hot Line: (886) 2-2517-0952
E-mail: support@newsoft.com.tw
<http://www.newsoft.com.tw>
- Japan: 6-21-3 Shinbashi Minato-Ku, Tokyo 105-0004 Japan
Tel: (81) 3-5472-7008 Fax: (81) 3-5472-7009
E-mail: support@newsoft.co.jp
<http://www.newsoft.co.jp>
- U.K.: The Software Centre, East Way,
East Mill Industrial Estate, Ivybridge
Devon, PL21 9PE, United Kingdom
Tel: (44) 01752-201148 Fax: (44) 01752-894833

* (): Landencode

Mr. Photo slaat al uw waardevolle foto's op en plaatst deze in een catalogus. U kunt foto's en "filmrolletjes" op datum en titel sorteren of op trefwoord, datum en andere eigenschappen van de afbeelding zoeken. Vervolgens sleept u de foto's naar de toepassingsbalk om er met behulp van kant-en-klare sjablonen meesterwerken van te maken of om elektronische fotoalbums te ontwerpen. Klik op het pictogram Slide Show om alle geselecteerde foto's van een "filmrol" weer te geven of zet een foto op het pictogram E-mail neer om de foto via e-mail naar vrienden of bekenden te sturen.

Kenmerken

- Haal foto's op vanuit digitale camera's, scanners, diskettes, PhotoCD's en Internet
- Foto's van "filmrollen" catalogiseren die u kunt aanpassen en opnieuw rangschikken
- Foto's direct verbeteren (rode ogen verwijderen, helderheid/contrast aanpassen, vervagen/scherpstellen)
- Foto's slepen en neerzetten om ze af te drukken, per e-mail te versturen, HTML-diavoorstellingen te maken of via Internet te versturen
- Foto's naar andere toepassingen slepen en neerzetten waarin u projecten verder kunt bewerken
- Foto's als een schermbeveiliger of achtergrond opslaan
- Stickers, etiketten en fotocatalogi afdrukken

Systeemvereisten

- Digitale camera plus de software voor de digitale camera.
- Scanner, als u foto's wilt inscannen.
- Een computer met tenminste een 486 microprocessor (Pentium-processor wordt aanbevolen) en 16 MB RAM.
- Na de installatie nog minstens 30 MB vrije ruimte op de vaste schijf omdat die ruimte nodig is om met Mr. Photo te kunnen werken.
- Een CD-ROM station om Mr. Photo te laden.
- Super VGA videokaart.

Met Presto! PhotoAlbum kunt u voor uw dierbare herinneringen elektronische fotoalbums maken. Sleep foto's, fotolijstjes, clipartafbeeldingen, structuren en speciale effecten naar het album en zet ze daar neer. Vervolgens zou u commentaar kunnen inspreken en geluidseffecten toevoegen en zo diavoorstellingen kunnen maken die u als complete albums via Internet of e-mail naar familie of vrienden kunt versturen.

Kenmerken

- Scannen of importeren van foto's met digitale camera's en scanners.
- Automatische kleurencorrecties in de ingelezen foto's.
- Bewerken door slepen en neerzetten.
- Foto-browser met een miniatuurweergave van foto's.
- Albums via Internet Browser met anderen delen.
- Bibliotheek met meer dan 500 clipartafbeeldingen voor verfraaien van foto's.
- Toevoegen van geluid aan albums, pagina's en foto's.
- Onafhankelijke afspeelfunctie voor albums.
- Ondersteuning van de bekende bestandsformaten: TIF, PCX, BMP, TGA, JPG, PCD, WMF, FPX, PNG, enzovoort.

Systeemvereisten

- Een IBM PC 486, Pentium of compatibele computer.
- CD-ROM station.
- Vaste schijf met minstens 50 MB vrije schijfruimte die nodig is voor het goed kunnen opslaan en uitvoeren van het programma.
- Ten minste 16 MB RAM (beter is 32 MB).
- MS Windows 95 of Windows NT 4.0.

Aanbevolen systeemvereisten

- Geluidskaart met een microfoon.
- Kleurenprinter.
- Netwerk-browser zoals Internet Explorer 3.0 of Netscape Navigator 3.0 of later.

ImageFolio is een uitgebreid multimedia-programma voor het bewerken van afbeeldingen onder MS Windows 95 of Windows NT. U kunt op detailniveau ingescande afbeeldingen zoals foto's en tekeningen op een computer bewerken, maar ook afbeeldingen die afkomstig zijn van beeldapparatuur, zoals videorecorder, laserdisc, digitale camera, video capture box, enzovoort.

Met de krachtige gereedschappen in het programma kunt u nieuwe afbeeldingen maken. De geavanceerde set met bewerkgereedschappen stelt u in staat snel een doek voor een afbeelding te maken waarop u een nieuwe afbeelding kunt maken of bestaande afbeeldingen kunt verfraaien. Bij dit programma is alleen uw verbeelding de beperkende factor!

Kenmerken

Invoer van afbeeldingen

- Legt afbeeldingen vast die zijn gemaakt met flatbed of hand-scanners, digitale camera, capture box, enzovoort.
- Automatisch en halfautomatisch aan elkaar hechten van afbeeldingen voor het invoeren van zeer grote afbeeldingen
- Laden/opslaan van afbeeldingen in diverse bestandsformaten, zoals TIF, PCX, BMP, TGA, JPG, PCD, WMF, PNG, etc.
- Ondersteuning van het formaat New Flash Pix

Uitvoer van afbeeldingen

- Aanpassingen in de kleuren van de afdruk om het resultaat te kunnen beoordelen voordat er feitelijk wordt afgedrukt
- OLE 2.0 ondersteuning voor bewerking in de standalone-modus
- Gemakkelijk ontwerp van artwork voor het maken van introductiepagina's en HTML-toepassingen

Bewerken en verwerken van afbeeldingen

- Meerdere-lagen in document voor complexe plaatsing van objecten
- Slepen en neerzetten van zwevende afbeeldingen tussen documenten (het verplaatsen van een geselecteerd gebied naar een nieuw doek of naar andere doeken)
- Nauwkeurig selecteren van kleuren door instellen van kleurkanalen of kiezen van kleuren uit een palet
- Volledige set met teken- en schildergereedschappen voor het maken van lijnen, schilderen met verfkwast of verfspuit, kleurgradatie, gum, zoomen, tekst, pipet, freehand roteren, borstel voor tint/verzadiging, helderheid/donkerte, vervagen/scherpstellen, image hose enzovoort.
- Definieerbaar gereedschap voor image hose voor het snel plaatsen van afbeeldingen op het doek

- Anti-alias functie met alle grafische gereedschappen voor het verfraaien van het tekeneffect
- Selectiegereedschappen voor het snel en makkelijk maskeren van onregelmatigheden in objecten
- Met één druk op een knop maken van betoverende 3D-effecten met instelbare lichtbron voor geselecteerde objecten
- Met één druk op een knop genereren van schaduweffecten voor objecten bij een vrij te kiezen lichtinvalshoek
- Elegante sjablonen voor het plaatsen van foto's
- Functies voor het fijnafstellen van afbeeldingen, bijvoorbeeld voor het aanpassen van de helderheid, contrast, tint, verzadiging, toondistributie (egalisatie) enzovoort
- Meerdere filters voor het produceren van speciale effecten zoals effenen, scherpstellen, rand opsporen, in reliëf en mozaïek
- Effect-browser met voorbeelden op de werkelijke grootte van de afbeelding, verwerkt met alle fijnafstellingen en filters
- Ondersteuning van 16- en 32-bit Adobe™ plug-in filters

Systeemvereisten

De volgende hardware en software zijn nodig om met het programma te kunnen werken:

- IBM PC 486, Pentium of compatibele computer
- Een CD-ROM station
- Vaste schijf met minstens 60 MB vrije schijfruimte om het programma te kunnen opslaan en uitvoeren
- Tenminste 8 MB RAM (bij voorkeur 16 MB)
- MS Windows 95 of Windows NT

Om efficiënt met het programma te kunnen werken worden de volgende hardware en software ten eerste aanbevolen:

- 50 MB of meer virtueel geheugen
- Een kleurenprinter die door MS Windows 95 wordt ondersteund

Volg de onderstaande stappen als u Mr. Photo, PhotoAlbum en ImageFolio wilt installeren.

1. Plaats de programma-CD in het CD-ROM station.
2. Klik op de knop Start en kies Uitvoeren.
3. Typ [station]:\NewSoft\setup.exe en kies OK. Het installatieprogramma detecteert automatisch welke taal er wordt gebruikt door uw Windows-versie.
4. Volg de instructies op het scherm.

IMPORTANTE**A NUESTROS CLIENTES:****ASEGURESE DE LEER CUIDADOSAMENTE ESTE AVISO ANTES DE ABRIR LOS SOBRES PRECINTADOS QUE CONTIENEN EL SOFTWARE**

Gracias por haber adquirido nuestro producto. Para poder empezar a utilizar el programa de software adjunto debe aceptar los términos y las condiciones de este acuerdo, que figuran a continuación.

Acuerdo de licencia de software

Este es un acuerdo vinculante entre usted (ya sea una persona física o jurídica) y Victor Company of Japan, Limited (JVC). El hecho de abrir los sobres precintados que contienen el software y/o utilizar el Programa indicará su aceptación de los términos de este acuerdo. Si no está de acuerdo con estos términos y condiciones, devuelva de inmediato los sobres del software sin abrir y los elementos que acompañan al software al establecimiento en el que los haya obtenido.

1. CONCESION DE LICENCIA

Este acuerdo de licencia (Acuerdo) le permite utilizar el programa de software (Programa) que se adjunta en este paquete y/o los materiales impresos que acompañan al mismo (p. ej. manuales impresos). Si bien se le concede asimismo una licencia para cargar el Programa en la memoria temporal (es decir, la RAM) o instalar el Programa una sola vez en la memoria permanente (p. ej., disco duro, CD-R u otro dispositivo de almacenamiento) de un (1) sistema informático, queda terminantemente prohibido instalar el Programa en un servidor de red con el único objetivo de su distribución interna.

2. COPYRIGHT

No obstante lo estipulado en el anterior Artículo 1, todos los derechos de propiedad intelectual sobre el Programa corresponden exclusivamente a JVC y están protegidos por la legislación japonesa en materia de copyright, por las leyes de copyright de otros países, de ser aplicables, y por las disposiciones pertinentes contenidas en los tratados internacionales, incluido el Convenio de Berna para la Protección de Obras Literarias y Artísticas, junto con sus posibles enmiendas, y el Convenio Universal de Copyright, así como sus enmiendas. Por consiguiente, debe tratar el Programa como cualquier otro material protegido por copyright, con la única salvedad de que podrá (a) realizar una (1) copia del Programa exclusivamente como copia de seguridad o para fines de archivo, o (b) transferir el Programa a un único disco duro, siempre que conserve el original únicamente como copia de seguridad o para fines de archivo.

3. LIMITACIONES AL USO DEL PROGRAMA

Queda prohibido someter el Programa a ingeniería inversa, descompilarlo, desensamblarlo, revisarlo o modificarlo, salvo en la medida en que tal limitación esté prohibida expresamente por la legislación aplicable. JVC y sus distribuidores y representantes declinan toda responsabilidad por cualquier reclamación o defecto, etc. que pueda surgir o derivarse de tales actividades prohibidas indicadas en este Acuerdo.

4. OTRAS RESTRICCIONES

Se prohíbe alquilar, arrendar o ceder el Programa a otras personas, o permitir el uso del Programa por parte de otras personas.

5. GARANTIA LIMITADA

JVC garantiza que el soporte en el que se suministra el Programa (p. ej., disquetes, CD-ROM, etc.) estará exento de defectos materiales y de fabricación durante un período de treinta (30) días a partir de la fecha de adquisición y que el hardware que pueda acompañar el Programa estará libre asimismo de defectos en la medida en que se estipula en el Formulario de Garantía adjunto. La única responsabilidad de JVC y el recurso exclusivo del cliente en relación con el Programa será, a la discreción de JVC, (a) la devolución del precio pagado o (b) la sustitución de los discos defectuosos del Programa.

6. RENUNCIA A GARANTIAS

SALVO POR LAS GARANTIAS EXPRESAS INDICADAS EN ESTE ACUERDO Y EN LA MEDIDA EN QUE ESTE PERMITIDO POR LA LEGISLACION APLICABLE, JVC Y SUS PROVEEDORES RENUNCIAN A TODAS LAS DEMAS GARANTIAS, YA SEAN TACITAS O EXPRESAS, INCLUIDAS A TITULO ENUNCIATIVO PERO NO LIMITATIVO LAS GARANTIAS TACITA DE COMERCIABILIDAD E IDONEIDAD PARA UN FIN DETERMINADO EN RELACION CON EL PROGRAMA Y LOS MATERIALES IMPRESOS SUMINISTRADOS CON EL MISMO.

7. RESPONSABILIDAD LIMITADA

EN LA MEDIDA EN QUE ESTE PERMITIDO POR LA LEGISLACION APLICABLE, EN NINGUN CASO SERAN RESPONSABLES JVC Y SUS PROVEEDORES POR DAÑOS INDIRECTOS, ESPECIALES, FORTUITOS O CONSECUENTES DE NINGUN TIPO, INDEPENDIENTEMENTE DE SU FORMA, YA SEA BAJO CONTRATO, ACTO DELICTIVO, ESTRUCTA RESPONSABILIDAD DE PRODUCTO O DE OTRA NATURALEZA (INCLUIDOS A TITULO ENUNCIATIVO PERO NO LIMITATIVO DAÑOS SUFRIDOS POR PERDIDA DE BENEFICIOS, INTERRUPCION DE ACTIVIDADES EMPRESARIALES, PERDIDA DE INFORMACION EMPRESARIAL O CUALQUIER OTRA PERDIDA ECONOMICA) RESULTANTE DE, O RELACIONADA CON EL USO O LA IMPOSIBILIDAD DE UTILIZAR EL PROGRAMA, AUNQUE SE HAYA NOTIFICADO A JVC LA POSIBILIDAD DE QUE PUEDAN PRODUCIRSE TALES DAÑOS.

Victor Company of Japan, Limited

PREPARATIVOS	5 – 6
¿Qué es MultiMediaNavigator?	5
¿Qué es JLIP?	5
Características principales	5
Dispositivos conectables	6
Ambiente operativo	6
CONEXIONES	7 – 8
INSTALACION	9
MultiMediaNavigator /JLIP Video Producer	9
Adobe® Acrobat® Reader 3.0	9
Mr. Photo Gold	9
INDICACION DE LA VENTANA MultiMedianavigator	10
CREACION DE IMAGENES TITULO/MARCO	11
MODIFICACION DE IMAGENES TITULO/MARCO	12
TRANSFERENCIA DE IMAGENES TITULO/MARCO	13
AVISO A LOS USUARIOS	14
Presto! Mr. Photo Gold	15 – 21

PRECAUCION:

- Opere este equipo de acuerdo con los procedimientos operativos descritos en este manual.
- Emplee el CD-ROM suministrado exclusivamente. Nunca emplee ningún otro CD-ROM para ejecutar este software.
- No intente modificar este software.
- Los cambios o modificaciones no autorizados por JVC pueden invalidar la autoridad del usuario para operar el equipo.

Manipulación del CD-ROM

- Tome precauciones para no ensuciar o arañar la superficie reflejante (opuesta a la superficie impresa), No escriba nada ni coloque rótulos en ninguna de las caras del disco. Si el CD-ROM se ensucia, límpielo suavemente con un paño suave moviéndolo en círculos desde el centro hacia la periferia.
- No emplee limpiadores para discos convencionales ni pulverizadores de limpieza.
- No doble el CD-ROM ni toque la superficie reflejante.
- No almacene su CD-ROM en un lugar polvoriento, caliente o húmedo. Manténgalo lejos de la luz solar directa.

¿Qué es MultiMediaNavigator?

MultiMediaNavigator es un juego de software de aplicación que le proporciona control creativo sobre las grabaciones efectuadas con una unidad fuente de video. Utilizando este software, usted puede transferir imágenes fijas desde la unidad fuente de video a un PC para editar, así como también puede controlar la unidad fuente de video desde el PC. Y aún más, usted puede crear sus propias imágenes título/marco en el PC, luego transferirlas a la unidad fuente de video que está empacada con este software.

¿Qué es JLIP?

JLIP* es la abreviatura de Interconexión de Nivel de Protocolo, que es un nuevo protocolo de comunicaciones que permite a unidades de AV equipadas con terminal JLIP ser controladas por medio de un ordenador personal.

* **JLIP** es una marca registrada de JVC.

Características principales

■ Picture Navigator

Picture Navigator le permite transferir imágenes fijas entre una unidad fuente de video y un PC por medio del puerto en serie RS-232C. Las imágenes capturadas serán de 640 x 480 píxeles con 16.770.000 colores.

■ JLIP Video Capture

JLIP Video Capture le permite capturar imágenes fijas desde una unidad fuente de video a un PC por medio del puerto en serie RS-232C.

■ JLIP Video Producer

JLIP Video Producer le permite controlar una unidad fuente de video desde un PC. Usted puede copiar escenas desde la unidad fuente de video a un VCR ajustando los puntos CUT IN/OUT.

■ Title Creator

Usted puede crear o modificar sus propias imágenes título/marco en un PC y transferirlas a la unidad fuente de video que está empacada con este software.

Dispositivos conectables

- Videocámaras Digitales JVC (incluyendo aquéllas con una estación de almacenamiento) equipadas con un conector PC y un conector JLIP

Ambiente operativo

- Ordenador personal con Microsoft® Windows® 95/Windows® 98
- CPU: Procesador Intel® Pentium® o superior
- RAM mínima requerida: 32 MB
- Espacio disponible en el disco duro;
MultiMediaNavigator: 20 MB o superior
Mr. Photo Gold: 140 MB o superior
(Usted puede seleccionar qué aplicaciones de Mr. Photo Gold desea instalar).
- Visor a color con capacidad mínima de 65.536 colores
Se recomienda 1024 x 768 pixeles, 16,77 millones de colores
- Una conexión de transmisión en serie libre, compatible con 9.600 bps o una velocidad de transmisión más rápida, conectable al RS-232C con un conector en serie de 9 clavijas (Recomendamos uno compatible con UART 16550A)
- Ratón (compatible con Windows®)
- Unidad de CD-ROM

NOTA:

Para ordenadores que emplean una conexión de comunicación en serie que no sea la normal de 9 clavijas es necesario un adaptador de conversión en serie opcional de 9 clavijas.

- * Intel® y Pentium® son marcas registradas o marcas de la Intel Corporation.
- * Microsoft® y Windows® son marcas o marcas registradas de Microsoft Corporation en los Estados Unidos y/o en otros países.
- * Otros nombres de productos y de compañías incluidos en este manual de instrucción son marcas y/o marcas registradas de sus respectivos propietarios.

- Para seguridad, asegúrese de que todas las unidades tengan la alimentación desconectada antes de efectuar alguna conexión.
- Le recomendamos que emplee el adaptador de alimentación de CA/cargador.
- Al conectar los cables suministrados, asegúrese de enchufar los conectores equipados con filtros de núcleo en la videocámara.
- No realice ninguna conexión al conector DV OUT de la videocámara.

CUANDO CONECTE A UN VCR EQUIPADO CON UN JACK JLIP

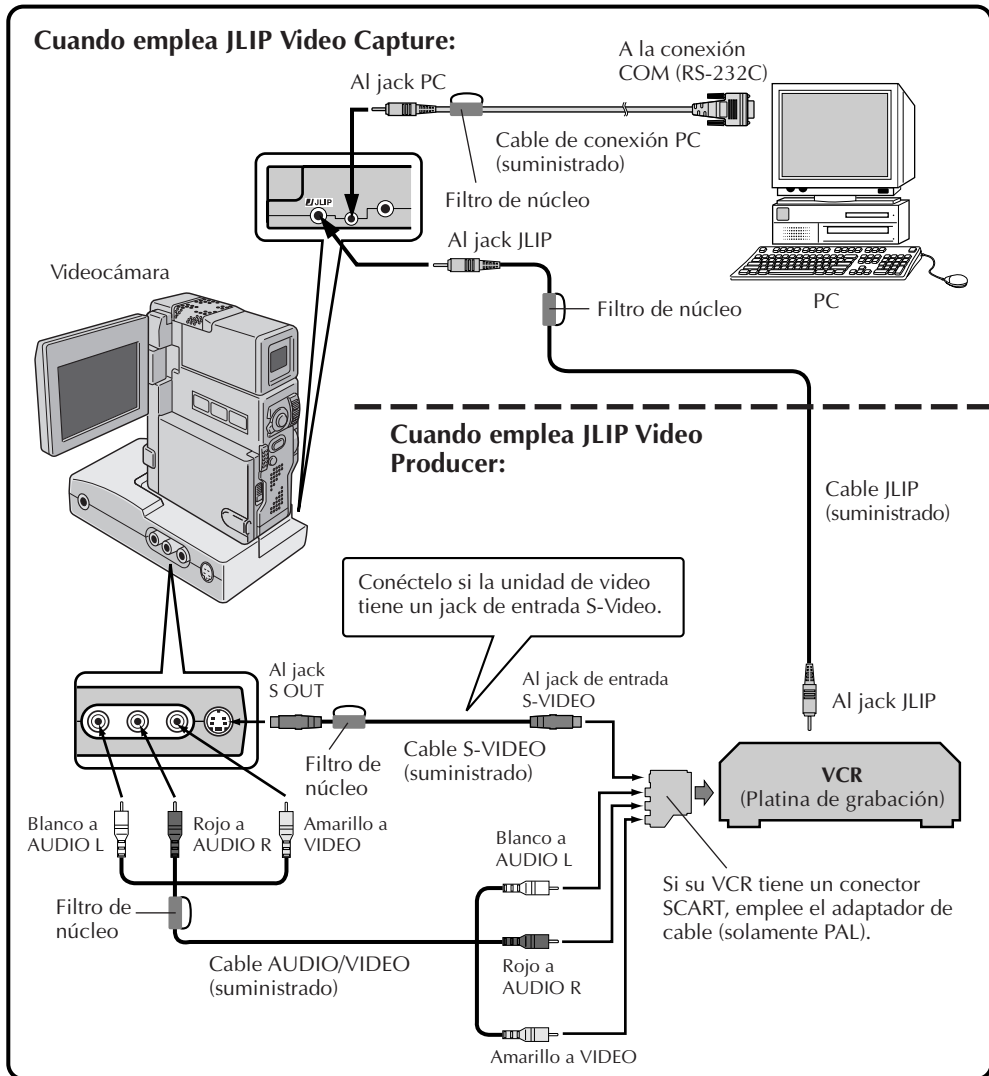

CUANDO CONECTE A UN VCR QUE NO ESTE EQUIPADO CON UN JACK JLIP

Cuando emplee un VCR que no esté equipado con un jack JLIP, ajuste la marca de su VCR empleando el mando a distancia suministrado con la videocámara y efectúe la edición empleando el mando a distancia.

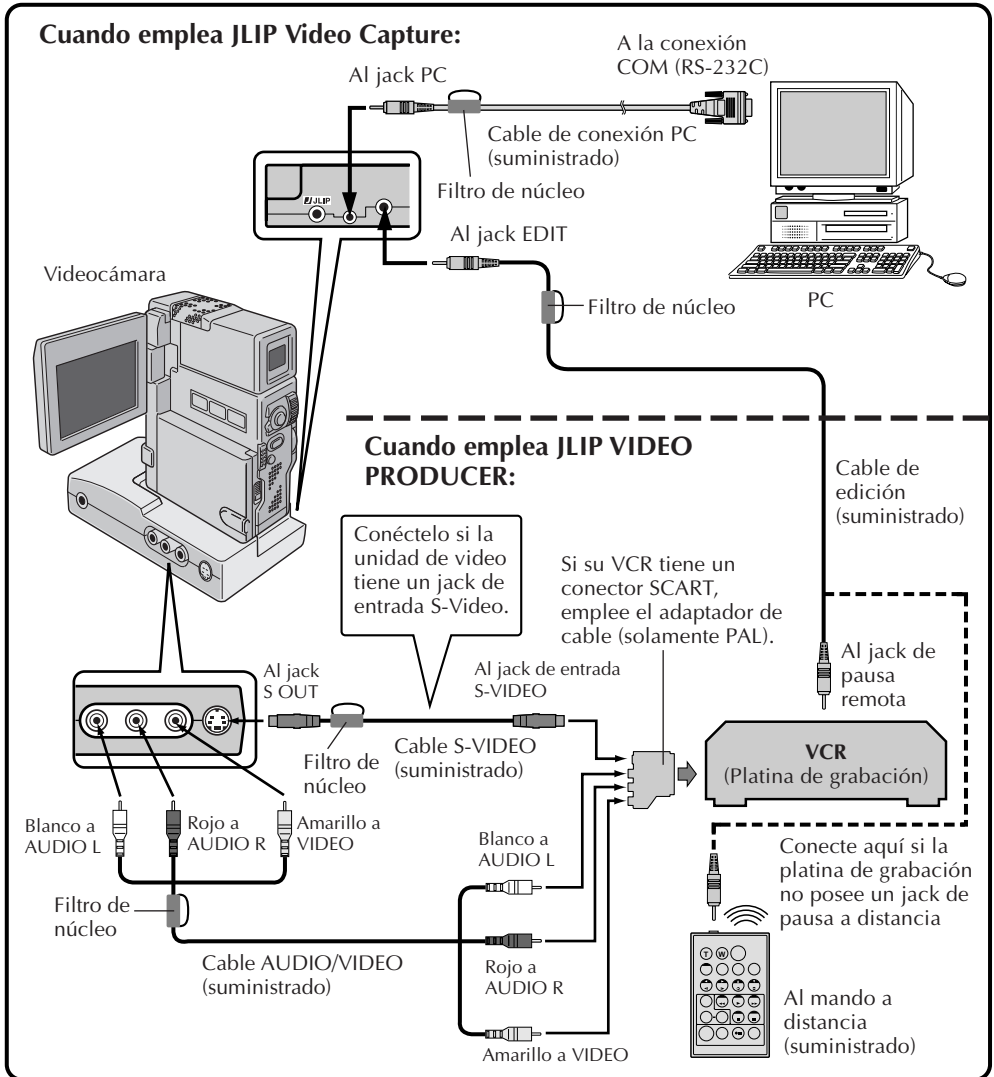

INSTALACION

Por detalles sobre los procedimientos operativos básicos de Windows® 95/98 refiérase al manual de Windowsm® 95/98 o al manual de su ordenador.

Instalación de MultiMediaNavigator/JLIP Video Producer

1. Active Windows®.
 - Cierre todas las otras aplicaciones que estén siendo ejecutadas.

Asegúrese de que no haya iconos de otras aplicaciones en la barra de tareas.
 2. Inserte el CD-ROM en el drive CD-ROM.

Haga clic en **Start (Iniciar)** en la barra de tareas — **Run (Ejecutar)**.
 3. Haga clic en **Browse (Hohear)** — icono CD-ROM en **Look in (Examinar)**: columna.
 4. Haga un doble clic en la carpeta **JVC**.
 5. Para instalar MultiMediaNavigator, refiérase al paso 6.
Para instalar JLIP Video Producer, haga doble clic en la carpeta **Vdpro**, y refiérase al paso 6.
 6. Haga un doble clic en el icono **Setup.exe (Configurar)**.
 7. Haga un clic en **OK**.
- Será cargado el programa "set-up". Siga las instrucciones en la pantalla.

Instalación de Adobe® Acrobat® Reader 3.0

1. Active Windows®.
 - Cierre todas las otras aplicaciones que estén siendo ejecutadas.

Asegúrese de que no haya iconos de otras aplicaciones en la barra de tareas.
 2. Inserte el CD ROM en el drive CD-ROM.

Haga clic en **Start (Iniciar)** en la barra de tareas — **Run (Ejecutar)**.
 3. Haga clic en **Browse (Hohear)** — icono CD-ROM en **Look in (Examinar)**: columna.
 4. Haga un doble clic en la carpeta **Reader**.
 5. Haga un doble clic en el icono **Setup.exe (Configurar)**.
 6. Haga un clic en **OK**.
- Será cargado el programa "set-up". Siga las instrucciones en la pantalla.

Instalación de NewSoft Presto! Mr. Photo/PhotoAlbum/ImageFolio

1. Active Windows®.
 - Cierre todas las otras aplicaciones que estén siendo ejecutadas.

Asegúrese de que no haya iconos de otras aplicaciones en la barra de tareas.
 2. Inserte el CD-ROM en el drive de CD-ROM. Haga clic en **Start (iniciar)** en la barra de tareas — **Settings (ajustar) – Control Panel (panel de control)**.
 3. Haga doble clic en **Add/Remove Programs (agregue/retire programas)**.

Haga clic en el icono **Install (instalar) – Next (siguiente) – Browse (hohear) – CD-ROM** en la columna **Look in: (examinar):**.
 4. Haga doble clic en la carpeta **NewSoft**.
 5. Haga doble clic en **Setup.exe (configurar)**.
 6. Haga clic en **Finish (finalizar)**.
 - Una vez cargado el programa de instalación, siga las instrucciones mostradas en su pantalla.
 7. Haga clic en **Install** en la ventana **Language Selection (selección de idioma)**.
 - El programa de instalación detectará automáticamente el idioma utilizado en la versión de Windows® que está en funcionamiento.
 8. Haga clic en **Next> (próximo)** en la ventana **Select Components (selección de componentes)**.
 - Haga clic en la caja de comprobación para anular cualquier programa de software que no desea instalar.
- Será cargado el programa "set-up". Siga las instrucciones en la pantalla.

10^{CA} INDICACION DE LA VENTANA MultiMediaNavigator



- 1 Inicializa Picture Navigator.
- 2 Inicializa JLIP Video Capture.
- 3 Inicializa JLIP Video Producer.
- 4 Indica el nombre de la aplicación seleccionada.
- 5 Crea nuevas imágenes título/marco.
- 6 Modifica imágenes título/marco.
- 7 Transfiere imágenes de título/marco a una unidad fuente de video.
- 8 Indica la información acerca de la aplicación seleccionada.
- 9 Cierra MultiMediaNavigator.

COMO INICIALIZAR MultiMediaNavigator

- 1 Active el PC.
- 2 Seleccione **Start — Program — MultiMediaNavigator**.
- 3 MultiMediaNavigator se inicializa.



COMO CERRAR MultiMediaNavigator

Haga clic en **Quit** en la ventana **MultiMediaNavigator**.

Usted puede crear sus propias imágenes título/marco al transferir a una unidad fuente de video.

1 Haga clic en el icono **Title Screen Creation** en la ventana **MultiMediaNavigator**.

- Una aplicación del editor de imagen que soporta el formato BMP se inicializa.
- Si usted desea enlazar a una diferente aplicación de editor de imagen, refiérase a **Help** en Windows®.

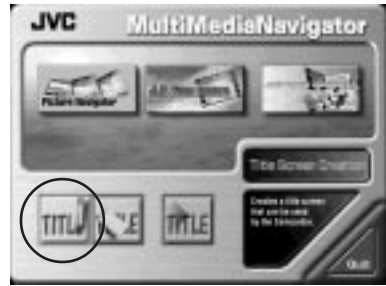

2 Cree su propia imagen título/marco.

- Para mayores detalles, refiérase al manual de instrucción de la aplicación del editor de imagen.



3 Seleccione **File — Save**.

- Si usted selecciona **File — Save As**, no estará posibilitado de transferir la imagen título/marco a la unidad fuente de video.



4 Seleccione **File — Exit**.

- Cuando el mensaje **“Convert saved image to a Title Image? If you don't save, the Title is lost.”** (“¿convertir la imagen almacenada en imagen título? Si usted no la almacena, la imagen título se perderá”) aparece, haga clic en **Yes**.
- Cuando el mensaje **“Title Image was saved as FRAME (number)”** (“La imagen título fue almacenada como FRAME (número)”) aparece, haga clic en **OK**.



La imagen es almacenada en un formato de archivo (JPEG) que pueda ser transferida a la unidad fuente de video.



12^{CA} MODIFICACION DE IMAGENES TITULO/MARCO

Usted puede modificar las imágenes título/marco que ya fueron creadas.

1 Haga clic en el icono **Title Screen Editing** en la ventana **MultiMediaNavigator**.

2 Seleccione el archivo de la imagen título/marco que desee modificar y haga clic en **OK**.

- Una aplicación del editor de imagen que soporta el formato BMP se inicializa.
- Si usted desea enlazar a una diferente aplicación de editor de imagen, refiérase a **Help** en Windows®.

3 Modifique su imagen título/marco.

- Para mayores detalles, refiérase al manual de instrucción de la aplicación del editor de imagen.

4 Seleccione **File** — **Save**.

- Si usted selecciona **File** — **Save As**, no estará posibilitado de transferir la imagen título/marco a la unidad fuente de video.

5 Seleccione **File** — **Exit**.

- Cuando el mensaje **“Save changes to the Title Image?”** (“¿Almacenar las modificaciones de la imagen título?”) aparece, haga clic en **Yes** si usted desea utilizar el mismo nombre de archivo.
- Si usted desea utilizar un nombre diferente de archivo, haga clic en **Save as New**.
- Si usted desea cancelar, haga clic en **No**.
- Cuando el mensaje **“Title Image was saved as FRAME (number)”** (“la imagen título ha sido almacenada como FRAME (número)”) aparece, haga clic en **OK**.

La imagen es almacenada en un formato de archivo (JPEG) que puede ser transferido a la unidad fuente de video.



Puede transferir imágenes título/marco que usted creó en el PC para la unidad fuente de video que está empacado con el MultiMediaNavigator.

Preparativos

1. Inserte una MultiMediaCard en la unidad fuente de video.
2. Ajuste su unidad fuente de video en la posición **PLAY/PC**.

(Para mayores detalles, refiérase al manual de instrucción de la unidad fuente de video).

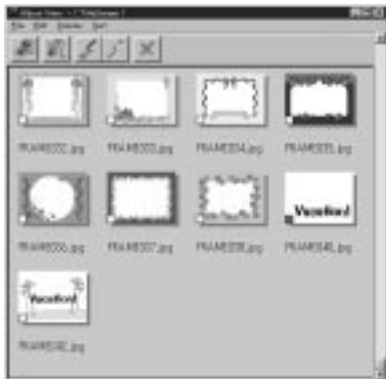

1 Haga clic en el icono **Title Screen Transfer** en la ventana **MultiMediaNavigator**.

- Picture Navigator se inicializa.

2 Haga doble clic en el álbum **Title Screen**.

- Una lista de todas la imágenes título/marco aparecerá en la ventana.

3 Seleccione la imagen título/marco que usted desee transferir.

- La caja de verificación en la esquina inferior izquierda de la imagen índice cambia de color.

4 Haga clic en el icono **Transfer** o seleccione **Edit — Transfer**.

- La imagen título/marco es transferida a la unidad fuente de video y almacenada en la MultiMediaCard.

5 Agregue la imagen título/marco a una imagen fija en la unidad fuente de video.

(Para mayores detalles, refiérase al manual de instrucción de la unidad fuente de video).

El uso de este software está autorizado de acuerdo a los términos de la licencia del software.

Cuando se ponga en contacto con la oficina o distribuidor de JVC en su país acerca de este software (refiérase al JVC Worldwide Service Network en <http://www.jvc-victor.co.jp/english/worldmap/index-e.html>), llene lo siguiente y prepare la información apropiada.

Nombre del producto		
Modelo		
Problema		
Mensaje de error		
PC	Fabricante	
	Modelo	<input type="checkbox"/> Desktop <input type="checkbox"/> Laptop
	CPU	
	OS	
	Memoria	MB
	Espacio disponible en el disco duro	MB

Note que puede tomar cierto tiempo responder a sus preguntas dependiendo del tema.

JVC no puede responder preguntas en relación a la operación básica de su PC o preguntas en relación a las especificaciones o prestaciones del OS, otras aplicaciones o softwares básicos.



Mr. Photo Gold:

Presto! Mr. Photo
Presto! PhotoAlbum
Presto! ImageFolio

Para Windows

* Consulte a su centro de servicio NewSoft más cercano para soporte técnico (refiérase a la siguiente página).

NewSoft international service center:

- U.S.A: 47470 Seabridge Drive, Fremont, CA 94538, USA
Tel: (1) 510-445-8600 Fax: (1) 510-445-8601
Technical Support Hot Line: (1) 510-445-8616
E-mail: tech@newsoftinc.com
<http://www.newsoftinc.com>
- Taiwan: 9F, No. 68, Sec. 3, Nan-king E. Rd., Taipei, Taiwan, R.O.C.
Tel: (886) 2-2517-0750 Fax: (886) 2-2517-0760
Technical Support Hot Line: (886) 2-2517-0952
E-mail: support@newsoft.com.tw
<http://www.newsoft.com.tw>
- Japan: 6-21-3 Shinbashi Minato-Ku, Tokyo 105-0004 Japan
Tel: (81) 3-5472-7008 Fax: (81) 3-5472-7009
E-mail: support@newsoft.co.jp
<http://www.newsoft.co.jp>
- U.K.: The Software Centre, East Way,
East Mill Industrial Estate, Ivybridge
Devon, PL21 9PE, United Kingdom
Tel: (44) 01752-201148 Fax: (44) 01752-894833

* (): Código de país

Mr. Photo almacena y cataloga todas sus fotografías valiosas. Puede optar por ordenar sus "rollos" de fotografías y películas por la fecha y el título, o hacer búsquedas por una palabra clave, la fecha o cualquier otra propiedad de la imagen. Más tarde, podrá arrastrar sus fotografías y soltarlas en la Barra de aplicaciones para crear composiciones personales y combinaciones de fotografías, ya sea mediante las plantillas listas para su empleo o los álbumes de fotografías electrónicos. Haga clic en el icono Presentación de diapositivas para ver las fotografías seleccionadas en un "rollo" de película, también puede arrastrar una fotografía y soltarla en el icono Correo electrónico para hacerla llegar a sus familiares y amigos.

Características

- Permite adquirir fotografías de cámaras digitales, escáneres, discos flexibles, Photo CD e Internet.
- Cataloga fotografías en "rollos" de película que el usuario puede personalizar y distribuir a su gusto.
- Facilita la mejora instantánea de fotografías (eliminación del rojo de los ojos, ajuste del brillo y el contraste, aplicación de difuminados, perfilado de formas, etc.).
- Arrastre y suelte las fotografías que desee imprimir, enviar por correo electrónico, utilizar para presentación de diapositivas HTML o enviar por correo a través de Internet.
- Arrastre y suelte sus fotografías en otras aplicaciones para modificarlas más tarde o utilizarlas para sus proyectos creativos.
- Guardar fotografías para utilizarlas como protector de pantalla o tapiz para el fondo del escritorio.
- Imprimir pegatinas, etiquetas y catálogos de fotografías.

Requisitos del sistema

- Una cámara digital más el software de cámara digital.
- Un escáner, si desea explorar las fotografías.
- Un ordenador PC con un microprocesador 486 como mínimo (es aconsejable utilizar un procesador Pentium) y 16 MB de memoria RAM.
- Se recomienda un mínimo de 30 MB espacio disponible en el disco duro después de la instalación. Es el espacio necesario para el trabajo de Mr. Photo.
- Una unidad de CDROM para cargar Mr. Photo.
- Una tarjeta de vídeo Super VGA.

PhotoAlbum permite crear los álbumes de fotografías electrónicas que le ayudarán a mantener sus recuerdos siempre vivos. Para ello, basta con arrastrar y soltar fotografías, marcos, recortes, texturas y efectos especiales y añadirles voces y efectos de sonido. También podrá personalizar sus álbumes con voces y efectos sonoros que le permitirán crear álbumes de presentaciones de diapositivas para su envío por Internet o correo electrónico.

Características

- Adquirir fotografías de cámaras digitales y escáneres.
- Crear páginas para álbumes, ya sea a partir de las plantillas listas para su empleo, o de creación propia.
- Girar, cambiar el tamaño y mejorar las fotografías.
- Aplicar la función arrastrar y soltar para añadir fotografías, marcos, recortes, texturas y efectos especiales.
- Decorar páginas de álbum con capturas de texto, música de fondo, narraciones y efectos de sonido.
- Compartir álbumes terminados tanto por correo electrónico como a través de Internet.

Requisitos del sistema

- IBM con procesador 486 ó Pentium o cualquier otro PC compatible.
- Unidad lectora de CD-ROM.
- Disco duro con al menos 50 Mb de espacio libre para que el programa puede ejecutarse sin problemas.
- Un mínimo de 16 Mb de memoria RAM (32 Mb recomendados).
- MS Windows 95 o Windows NT 4.0.

Requisitos del sistema recomendados

- Tarjeta de sonido con un micrófono adecuado.
- Impresora a color admitida.
- Un visor de red, como por ejemplo Internet Explorer 3.0 o Netscape Navigator 3.0, o una versión posterior de cualquiera de ellos.

ImageFolio es un completo programa de proceso de imágenes multimedia que funciona bajo MS Windows 95 o Windows NT. Permite procesar con todo detalle en la pantalla del PC imágenes digitalizadas, como por ejemplo, fotografías, gráficos y dibujos, así como imágenes capturadas desde dispositivos de vídeo, como por ejemplo, un aparato de vídeo, un disco láser, una cámara digital, un cuadro de captura de vídeo, etc.

Puede crear nuevas imágenes utilizando las potentes herramientas incluidas en el programa. El sofisticado conjunto de herramientas de edición de imágenes permite crear rápidamente el boceto del cuadro de imágenes con el fin de crear una imagen nueva, o bien mejorar una ya existente. Con este programa, ¡su imaginación es su único límite!

Características

Entrada de la imagen

- Captura imágenes con escáners de mano o de sobremesa, cámaras digitales, cuadros de captura, etc.
- Unión automática y semiautomática de imágenes para insertar imágenes de gran tamaño.
- Carga y graba imágenes con los formatos de archivo más populares, como TIF, PCX, BMP, TGA, JPG, PCD, WMF, PNG, etc.
- Admite del formato New Flash Pix.

Salida de la imagen

- Variaciones en el ajuste de color de impresión para examinar el efecto de impresión antes de la impresión real.
- Soporte OLE 2.0 para el modo de edición autónomo.
- Fácil diseño de ilustraciones para la producción de páginas principales y aplicaciones HTML.

Edición y proceso de imágenes

- Documentos individuales de varias capas para organizar objetos complejos.
- Arrastre y colocación de imágenes flotantes entre documentos (desplazamiento del área seleccionada a otros cuadros o a uno nuevo).
- Selección precisa de colores mediante canales de color o mediante una paleta.
- Conjunto completo de herramientas de dibujo y pintura para trabajar en imágenes, como por ejemplo, líneas, pincel, aerógrafo, gradación de color, borrador, zoom, texto, cuentagotas, giro a mano alzada, pincel Tono/Saturación, pincel Brillo/Oscuridad, pincel Suavizar/Nitidez.
- Herramienta difusora de imágenes configurable para insertar rápidamente conjuntos de imágenes en el cuadro.

- Función Anti-alias con todas las herramientas gráficas para mejorar el efecto de dibujo.
- Herramientas de selección completas para aplicar máscaras fácilmente en objetos irregulares.
- Creación de efectos mágicos 3D con fuentes de luz definibles para los objetos con un solo clic.
- Generación de sombras de objetos en direcciones de luz seleccionables con un solo clic.
- Plantillas elegantes para el uso cotidiano de fotos.
- Funciones de ajuste preciso de imágenes para el brillo, contraste, tono, saturación, distribución de tonos (ecualización), etc.
- Varios filtros para producir efectos especiales, como por ejemplo, suavidad, nitidez, detección de bordes, relieves y mosaico.
- Examinador de efectos que proporciona vistas previas en tamaño real de la imagen, procesada con todas las funciones y filtros de ajuste preciso.
- Admite la interfaz de filtros de conexión Adobe™ de 16 y 32 bits.

Requisitos del sistema

Para poder ejecutar el programa, deberá disponer de los siguientes dispositivos de hardware y software:

- Un PC IBM 486, Pentium o compatible.
- Una unidad de CD-ROM.
- Una unidad de disco duro con un mínimo de 60 MB de espacio disponible para contener y ejecutar el programa.
- Un mínimo de 8 MB de RAM (preferiblemente 16 MB).
- MS Windows 95 o Windows NT.

Para utilizar eficientemente el programa, los siguientes elementos de hardware y software adicionales son altamente recomendables:

- 50 MB o más de memoria virtual.
- Una impresora en color admitida por MS Windows 95.

Siga los pasos que se indican a continuación.

1. Inserte el CD del programa en la unidad de CD-ROM.
2. Presione el botón Inicio y seleccione Ejecutar.
3. Escriba [unidad]:\NewSoft\setup.exe y seleccione Aceptar. El programa de instalación de PhotoAlbum detectará automáticamente el idioma de la versión de Windows que está utilizando.
4. Siga las instrucciones en la pantalla.

IMPORTANTE**PER IL CLIENTE:****LEGGERE ATTENTAMENTE QUANTO SEGUE PRIMA DI APRIRE LE CONFEZIONI SIGILLATE CONTENENTI I PROGRAMMI**

Grazie per aver acquistato il nostro prodotto. Per iniziare a utilizzare il programma software accluso, è necessario accettare i termini e le condizioni del Contratto qui di seguito riportato.

Contratto di licenza software

Il presente è un contratto legale che intercorre tra l'utente (persona fisica o giuridica) e la Victor Company of Japan, Limited ("JVC"). L'apertura delle confezioni sigillate contenenti il Programma e/o l'uso del Programma comportano l'accettazione dei termini del presente Contratto. Chi non intendesse aderire alle condizioni del presente Contratto è tenuto a restituire la confezione intatta del software e gli articoli annessi presso il luogo di acquisto.

1. CONCESSIONE DELLA LICENZA

Il Contratto di Licenza ("Contratto") consente all'utente di utilizzare il programma software ("Programma") contenuto nella confezione acclusa e/o il materiale scritto ad esso relativo (per es. manuali stampati). Sebbene sia anche concesso all'utente di caricare il Programma nella memoria di transito (cioè la RAM) oppure di installare una volta il programma nella memoria permanente (per es. disco rigido, CD-ROM od altri supporti di archiviazione) di un (1) sistema elettronico di elaborazione dati, è assolutamente vietato installare il Programma su un server di rete con la sola funzione di distribuzione interna.

2. COPYRIGHT

In deroga a quanto disposto dall'Art. 1 del presente Contratto, i diritti d'autore relativi al Programma sono di esclusiva proprietà di JVC e tutelati dalle leggi giapponesi sul copyright, dalle leggi nazionali applicabili e dalle disposizioni dei trattati internazionali tra cui la Convenzione di Berna e relativi emendamenti e la Convenzione universale per la protezione delle opere letterarie e artistiche e relativi emendamenti. Il Programma deve pertanto essere trattato come ogni altro materiale coperto da copyright, salvo che è ammesso (a) fare una (1) copia del Programma esclusivamente per esigenze personali di backup o di archivio, oppure (b) trasferire il Programma su un singolo disco rigido, a condizione di tenere l'originale esclusivamente per esigenze personali di backup o di archivio.

3. RESTRIZIONI RELATIVE AL PROGRAMMA

L'utente non può convertire, decompilare, disassemblare, revisionare o modificare il Programma, salvo quanto previsto espressamente dalla legge vigente. La JVC e i suoi distributori e concessionari non sono responsabili per reclami o difetti dovuti o relativi a tali attività proibite indicate nel presente Contratto.

4. ALTRE RESTRIZIONI

L'utente non può dare in locazione o in leasing né trasferire il Programma a terzi e non può consentire l'uso del Programma da parte di terzi.

5. LIMITI DI GARANZIA

JVC garantisce che i supporti contenenti il programma (per es. floppy disk, CD-ROM, ecc.) sono privi di difetti nei materiali e nella lavorazione per un periodo di trenta (30) giorni dalla data dell'acquisto e anche che ogni componente hardware annesso al Programma è privo di difetti entro i limiti previsti dalla Scheda di Garanzia allegata. L'intera responsabilità di JVC ed i rimedi esclusivi dell'utente saranno, a discrezione di JVC, (a) la restituzione del prezzo pagato; oppure (b) la sostituzione dei dischi del Programma risultati difettosi.

6. ESCLUSIONE DI ALTRE GARANZIE

AD ESCLUSIONE DELLE GARANZIE ESPLICITE SPECIFICATE NEL PRESENTE CONTRATTO E NEL PIENO RISPETTO DELLE NORME VIGENTI, JVC E I SUOI FORNITORI NON RICONOSCONO ALCUNA ALTRA GARANZIA, ESPRESSA O IMPLICITA, COMPRESA, TRA LE ALTRE, LA GARANZIA DI COMMERCIALIZZABILITÀ ED IDONEITÀ PER UN FINE PARTICOLARE RELATIVAMENTE AL PROGRAMMA E AL MATERIALE SCRITTO DI ACCOMPAGNAMENTO.

7. ESCLUSIONE DI RESPONSABILITÀ PER DANNI INDIRETTI

NEL PIENO RISPETTO DELLE NORME VIGENTI, JVC E I SUOI FORNITORI NON SARANNO RESPONSABILI IN ALCUN CASO PER DANNI INDIRETTI, SPECIALI, INCIDENTALI O CONSEQUENZIALI DI QUALSIVOGLIA NATURA, A PRESCINDERE DAL TIPO DI AZIONE PER CONTRATTO, ILLECITO CIVILE, RESPONSABILITÀ DI PRODOTTO OD ALTRO (INCLUSI, SENZA LIMITAZIONE, IL DANNO PER PERDITA DI PROFITTI, INTERRUZIONE DELL'ATTIVITÀ, PERDITA DI INFORMAZIONI COMMERCIALI OD OGNI ALTRA PERDITA PECUNIARIA) CHE DERIVINO DALL'USO, CORRETTO O IMPROPRIO, DEL PROGRAMMA, ANCHE QUALORA JVC SIA STATA AVVERTITA DELL'EVENTUALITÀ DI TALI DANNI.

Victor Company of Japan, Limited

AVVIO	5 – 6
 Che cos'è il software MultiMediaNavigator?	5
 Che cos'è JLIP?	5
 Caratteristiche principali	5
 Unità collegabili	6
 Ambiente operativo	6
COLLEGAMENTI	7 – 8
INSTALLAZIONE	9
 MultiMediaNavigator /JLIP Video Producer	9
 Adobe® Acrobat® Reader 3.0	9
 Mr. Photo Gold	9
FINESTRA MultiMediaNavigator	10
CREAZIONE DI IMMAGINI TITOLO/FOTOGRAMMA	11
MODIFICA DELLE IMMAGINI TITOLO/FOTOGRAMMA	12
TRASFERIMENTO DELLE IMMAGINI TITOLO/FOTOGRAMMA	13
AVVISO PER GLI UTENTI	14
Presto! Mr. Photo Gold	15 – 21

ATTENZIONE

- Utilizzare questi strumenti attenendosi alle procedure operative descritte nel presente manuale.
- Utilizzare esclusivamente il CD-ROM fornito. Non utilizzare mai altri CD-ROM per lanciare questo programma.
- Non cercare di modificare il programma.
- Alterazioni o modifiche non approvate da JVC potrebbero comportare il decadimento del diritto dell'utente di utilizzare questo prodotto.

Cura dei CD-ROM

- Fare attenzione a non sporcare o graffiare la superficie a specchio (quella opposta alla superficie stampata). Non scrivere o applicare adesivi sulla superficie anteriore o posteriore. Se il CD-ROM si sporca, pulirlo delicatamente con un panno morbido a partire dal foro centrale usando un movimento circolare.
- Non usare pulitori o spray di pulizia per dischi convenzionali.
- Non piegare il CD-ROM e non toccarne la superficie a specchio.
- Non riporre i CD-ROM in luoghi polverosi, caldi o umidi. Proteggerli dalla luce solare diretta.

Che cos'è il software MultiMediaNavigator?

MultiMediaNavigator è un software applicativo che consente un controllo creativo sulle riprese fatte con un'unità video sorgente. Grazie a questo software è possibile trasferire le immagini digitali dall'unità video al PC per effettuare l'editing nonché per azionare l'unità video dal PC. Oltre a ciò, è possibile creare le proprie Immagini Titolo/Fotogramma sul PC che possono essere inviate all'unità video fornita con questo software.

Che cos'è JLIP?

JLIP* sta per Joint Level Interface Protocol (protocollo di interfaccia a livello congiunto), un nuovo protocollo di comunicazione che permette ad apparecchi AV dotati di terminale JLIP di essere controllati da un personal computer.

* **JLIP** è un marchio registrato di JVC.

Caratteristiche principali

■ Picture Navigator

Picture Navigator consente il trasferimento di immagini digitali tra un'unità video sorgente ed un PC mediante la porta seriale RS-232C. Le immagini catturate avranno 640 x 480 pixel con 16.770.000 colori.

■ JLIP Video Capture

JLIP Video Capture consente di catturare le immagini digitali da un'unità video sorgente trasferendole a un PC tramite la porta seriale RS-232C.

■ JLIP Video Producer

JLIP Video Producer consente di azionare un'unità video sorgente da un PC. E' possibile copiare sequenze da un'unità video sorgente inviandole a un videoregistratore predisponendo i punti CUT IN/OUT.

■ Title Creator

E' possibile creare o modificare le proprie immagini titolo/fotogramma su un PC trasferendole all'unità video sorgente che viene fornita assieme a questo software.

Unità collegabili

- Le Videocamere Digitali JVC (incluse quelle con Docking Station) dotate di un connettore per PC e un connettore JLIP.

Ambiente operativo

- Personal Computer con Microsoft® Windows® 95/Windows® 98
- CPU: Intel® Pentium® o processori superiori.
- RAM minima: 32 MB
- Spazio disponibile sull'Hard Disk:
MultiMediaNavigator: minimo 20 MB
Mr. Photo Gold: minimo 140 MB
(È possibile selezionare quali applicazioni di Mr. Photo Gold si desidera installare).
- Display a colori con almeno 65.536 colori
Consigliati 1024 x 768 pixels, 16,77 milioni di colori
- 1 porta di trasmissione seriale libera, compatibile con una velocità di trasmissione di 9600 bps o superiore, collegabile a RS-232C mediante connettore seriale a 9 pin (Raccomandata compatibilità con UART 16550A)
- Mouse (Windows® compatibile)
- Lettore di CD-ROM

NOTA:

Per i computer che utilizzano una porta di comunicazione seriale diversa da quella standard a 9 pin è necessario utilizzare un adattatore di conversione seriale a 9 pin opzionale.

- * Intel® e Pentium® sono marchi depositati di proprietà della Intel Corporation.
- * Microsoft® e Windows® sono marchi depositati o marchi di proprietà della Microsoft Corporation negli Stati Uniti e/o in altri paesi.
- * Altri nomi di prodotti o aziende riportati nel presente manuale di istruzioni sono marchi e/o marchi depositati di proprietà dei rispettivi titolari.

- Per garantire la sicurezza, spegnere tutti gli apparecchi prima di effettuare qualsiasi collegamento.
- Si raccomanda di utilizzare l'alimentatore/caricabatteria.
- Quando si utilizzano i cavi in dotazione, collegare al camcorder i connettori muniti di filtro antirumore.
- Non effettuare alcun collegamento al connettore DV OUT del camcorder.

COLLEGAMENTI DA EFFETTUARE QUANDO IL VIDEOREGISTRATORE E' DOTATO DI JACK JLIP

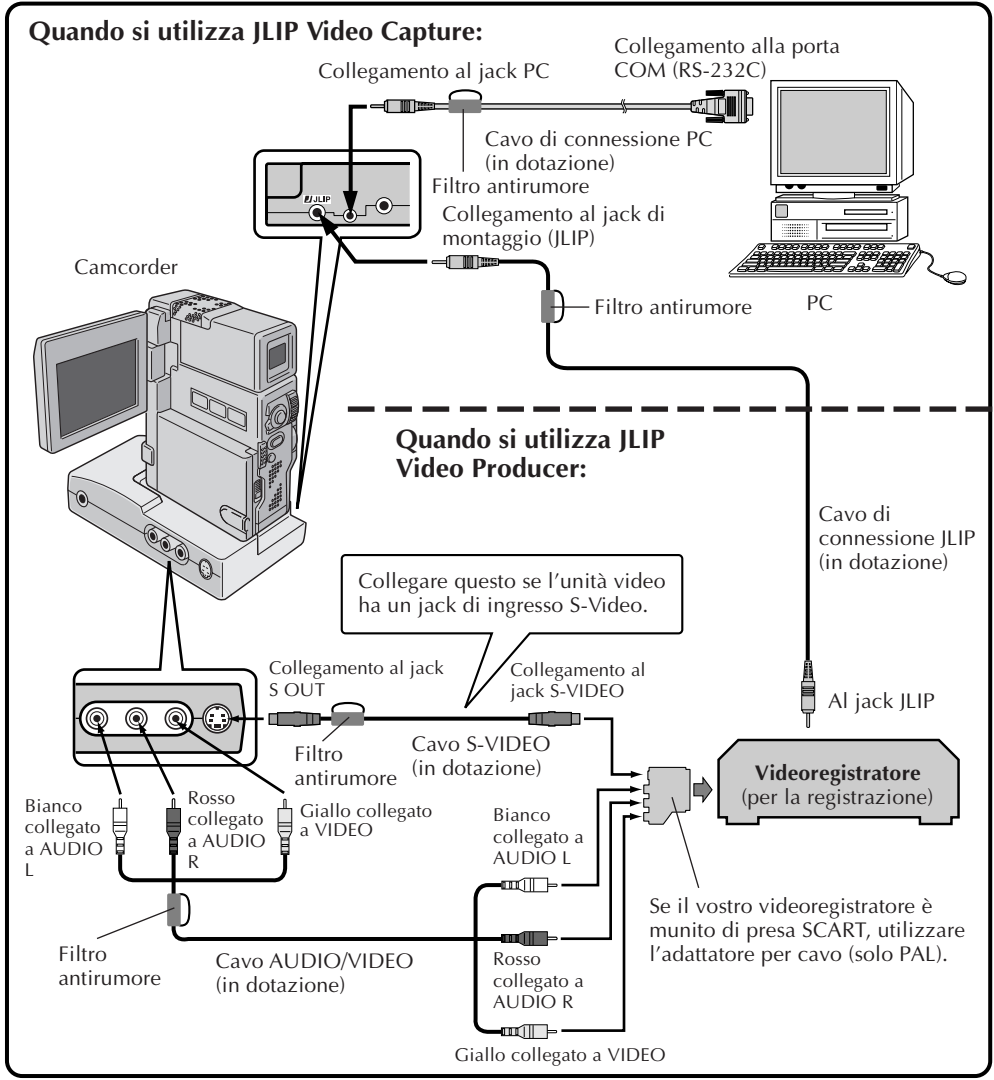

COLLEGAMENTI DA EFFETTUARE QUANDO IL VIDEOREGISTRATORE NON E' DOTATO DI JACK JLIP

Quando si utilizza un videoregistratore sprovvisto di jack JLIP, predisporre la marca del videoregistratore mediante il telecomando fornito con la videocamera, quindi effettuare il montaggio tramite il telecomando.

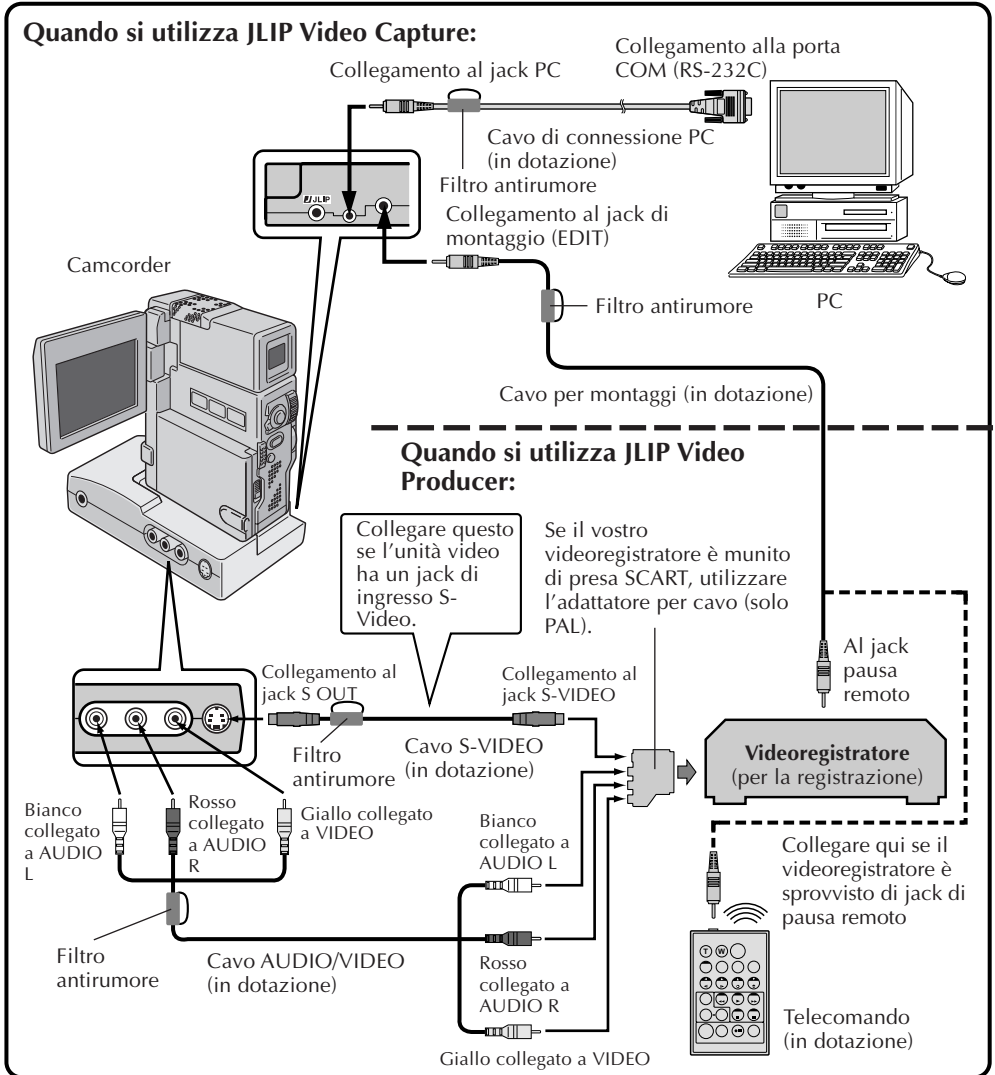

INSTALLAZIONE

Consultare il manuale di Windows® 95/98 o il manuale del computer per i particolari relativi alle procedure operative base di Windows® 95/98.

Installazione di MultiMediaNavigator/JLIP Video Producer

1. Avviare Windows®.
 - Chiudere eventuali applicazioni attive.Accertarsi che sulla barra dei menu non compaiano icone di altre applicazioni.
2. Inserire il CD-ROM nel drive.
Fare clic su **Start** sulla barra delle applicazioni — **Run**.
3. Fare clic su **Browse** — CD-ROM nella colonna **Cerca in**:
4. Fare doppio clic sulla cartella **JVC**.
5. Per installare MultiMediaNavigator vedere il punto 6.
Per installare JLIP Video Producer, fare doppio clic sulla cartella **Vdpro** e passare al punto 6.
6. Fare doppio clic sull'icona **Setup.exe**.
7. Fare clic su **OK**.

Viene caricato il programma di installazione. Seguire le istruzioni che compaiono sullo schermo.

Installazione di Adobe® Acrobat® Reader 3.0

1. Avviare Windows®.
 - Chiudere eventuali applicazioni attive.Accertarsi che sulla barra dei menu non compaiano icone di altre applicazioni.
2. Inserire il CD-ROM nel drive.
Fare clic su **Start** sulla barra delle applicazioni — **Run**.
3. Fare clic su **Browse** — CD-ROM nella colonna **Cerca in**:
4. Fare doppio clic sulla cartella **Reader**.
5. Fare doppio clic sull'icona **Setup.exe**.
6. Fare clic su **OK**.

Viene caricato il programma di installazione. Seguire le istruzioni che compaiono sullo schermo.

Installazione di NewSoft Presto! Mr. Photo/PhotoAlbum/ImageFolio

1. Avviare Windows®.
 - Chiudere eventuali applicazioni attive.Accertarsi che sulla barra dei menu non compaiano icone di altre applicazioni.
2. Inserire il CD-ROM nel lettore CD-ROM.
Fare clic su **Avvio** sulla barra delle applicazioni — **Impostazioni** — **Pannello di controllo**.
3. Fare doppio clic su **Installazione applicazioni**.
Fare clic su **Installa** — **Avanti** — **Sfoggia** e poi sull'icona del **CD-ROM** nella colonna **Cerca in**:
4. Fare doppio clic sulla cartella **NewSoft**.
5. Fare doppio clic su **Setup.exe**.
6. Fare clic su **Finish**.
 - Una volta caricato il programma di installazione, seguire le istruzioni visualizzate sullo schermo.
7. Fare clic su **Install** nella finestra **Language Selection**.
 - Il programma di installazione riconoscerà automaticamente la lingua utilizzata nella versione di Windows® utilizzata dal vostro PC.
8. Fare clic su **Next>** nella finestra **Select Components**.
 - Spuntare la casella per deselezionare il software che non si vuole installare.

Viene caricato il programma di installazione. Seguire le istruzioni che compaiono sullo schermo.



- ❶ Avvia Picture Navigator.
- ❷ Avvia JLIP Video Capture.
- ❸ Avvia JLIP Video Producer.
- ❹ Visualizza il nome dell'applicazione selezionata.
- ❺ Crea nuove Immagini Titolo/Fotogramma.
- ❻ Modifica le Immagini Titolo/Fotogramma.
- ❼ Trasferisce le Immagini Titolo/Fotogramma a un'unità video sorgente.
- ❽ Visualizza le informazioni relative all'applicazione selezionata.
- ❾ Chiude MultiMediaNavigator.

AVVIO DI MultiMediaNavigator

- 1 Accendere il PC.
- 2 Selezionare **Avvio — Programmi — MultiMediaNavigator**.
- 3 Si avvia MultiMediaNavigator.



CHIUSURA DI MultiMediaNavigator

Fare clic su **Quit** nella finestra **MultiMediaNavigator**.

E' possibile creare le proprie Immagini Titolo/Fotogramma da trasferire a un'unità video sorgente.

1 Fare clic sull'icona **Title Screen Creation** nella finestra **MultiMediaNavigator**.

- Viene avviata un'applicazione di elaborazione dell'immagine compatibile con il formato BMP.
- Per creare un collegamento con un editor di immagini diverso, consultare la **Guida (Help)** di Windows®.



2 Creare l'Immagine Titolo/Fotogramma.

- Per ulteriori informazioni, consultare il manuale di istruzioni relativo all'applicazione di elaborazione delle immagini.



3 Selezionare **File — Save**.

- Se si seleziona **File — Save As**, non sarà possibile trasferire l'Immagine Titolo/Fotogramma all'unità video sorgente.

4 Selezionare **File — Exit**.

- Quando appare il messaggio **"Convert saved image to a Title Image? If you don't save, the Title Image is lost"** (Convertire l'immagine come Immagine Titolo? Se non si salva, l'Immagine Titolo andrà persa), fare clic su **Yes**.
- Quando compare il messaggio **"Title Image was saved as FRAME (number)"** (L'Immagine Titolo è stata salvata come Frame (numero)), fare nuovamente clic su **OK**.

L'immagine viene salvata come file (JPEG) e può essere trasferita a un'unità video sorgente.



12^{IT} MODIFICA DELLE IMMAGINI TITOLO/FOTOGRAMMA

E' possibile modificare le Immagini Titolo/Fotogramma già create.

1 Fare clic sull'icona **Title Screen Editing** nella finestra **MultiMediaNavigator**.

2 Selezionare il file relativo all'Immagine Titolo/Fotogramma che si desidera modificare e fare clic su **OK**.

- Viene avviata un'applicazione di elaborazione dell'immagine compatibile con il formato BMP.
- Per creare un collegamento con un editor di immagini diverso, consultare la **Guida (Help)** di Windows®.

3 Modificare l'Immagine Titolo/Fotogramma.

- Per ulteriori informazioni, consultare il manuale di istruzioni relativo all'applicazione di elaborazione delle immagini.

4 Selezionare **File — Save**.

- Se si seleziona **File — Save As**, non sarà possibile trasferire l'Immagine Titolo/Fotogramma all'unità video sorgente.

5 Selezionare **File — Exit**.

- Quando appare il messaggio **"Save changes to the Title Image?"** (Salvare le modifiche dell'Immagine Titolo?), fare clic su **Yes** se si desidera utilizzare lo stesso nome di file.
- Se si desidera utilizzare un nome di file diverso, fare clic su **Save as New**.
- Se si desidera cancellare, fare clic su **No**.
- Quando compare il messaggio **"Title Image was saved as FRAME (number)"** (L'Immagine Titolo è stata salvata come Frame (numero)), fare clic su **OK**.

L'immagine viene salvata come file (JPEG) e può essere trasferita a un'unità video sorgente.



E' possibile trasferire le Immagini Titolo/Fotogramma create sul PC all'unità video sorgente fornita con il software MultiMediaNavigator.

Preparazione

1. Inserire una MultiMediaCard nell'unità video sorgente.
2. Predisporre l'unità video sorgente in posizione **PLAY/PC**.
(per ulteriori informazioni consultare il manuale di istruzioni dell'unità video sorgente.)

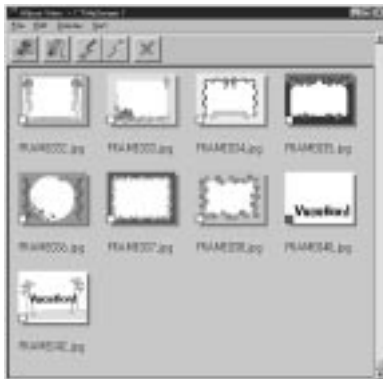
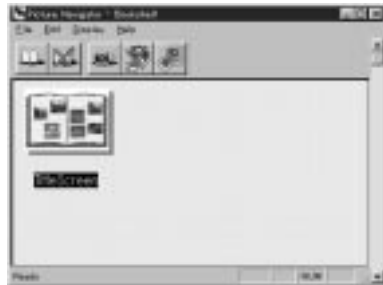

- 1 Fare clic sull'icona **Title Screen Transfer** nella finestra **MultiMediaNavigator**.

- Si avvia Picture Navigator.

- 2 Fare doppio clic sull'album **Title Screen**.

- Nella finestra verrà visualizzato l'elenco di tutte le Immagini Titolo/Fotogramma.

- 3 Selezionare l'Immagine Titolo/Fotogramma che si desidera trasferire.

- La casella di controllo situata nell'angolo in basso a sinistra dell'immagine di indice cambia colore.

- 4 Fare clic sull'icona **Transfer** o selezionare **Edit — Transfer**.

- L'Immagine Titolo/Fotogramma viene trasferita all'unità video sorgente e memorizzata sulla MultiMediaCard.

- 5 Aggiungere l'Immagine Titolo/Fotogramma ad un'immagine digitale dell'unità video sorgente.

(Per ulteriori informazioni, consultare il manuale di istruzioni dell'unità video sorgente.)



L'uso di questo software è autorizzato conformemente alle condizioni della licenza d'uso.

Per contattare il più vicino ufficio o agenzia JVC nel vostro paese per problemi riguardanti questo software, (consultare la rete di servizio JVC mondiale al seguente indirizzo: <http://www.jvc-victor.co.jp/english/worldmap/index-e.html>) vi preghiamo di compilare il seguente modulo per poter fornire prontamente le informazioni richieste.

Nome del prodotto		
Modello		
Problema		
Messaggio di errore		
PC	Costruttore	
	Modello	<input type="checkbox"/> Desktop <input type="checkbox"/> Laptop
	CPU	
	Sistema operativo	
	Memoria	MB
	Spazio libero sull'hard disk	MB

A seconda della natura dei quesiti, può essere necessario un certo tempo per fornire le risposte.

JVC non può rispondere a domande sul funzionamento di base del PC o a domande inerenti alle caratteristiche o alle prestazioni del sistema operativo, di altre applicazioni o driver.



Mr. Photo Gold:

Presto! Mr. Photo
Presto! PhotoAlbum
Presto! ImageFolio

Per Windows

* Rivolgersi al centro di assistenza NewSoft più vicino per informazioni tecniche. (vedere la pagina successiva)

NewSoft international service center:

U.S.A: 47470 Seabridge Drive, Fremont, CA 94538, USA
Tel: (1) 510-445-8600 Fax: (1) 510-445-8601
Technical Support Hot Line: (1) 510-445-8616
E-mail: tech@newsoftinc.com
<http://www.newsoftinc.com>

Taiwan: 9F, No. 68, Sec. 3, Nan-king E. Rd., Taipei, Taiwan, R.O.C.
Tel: (886) 2-2517-0750 Fax: (886) 2-2517-0760
Technical Support Hot Line: (886) 2-2517-0952
E-mail: support@newsoft.com.tw
<http://www.newsoft.com.tw>

Japan: 6-21-3 Shinbashi Minato-Ku, Tokyo 105-0004 Japan
Tel: (81) 3-5472-7008 Fax: (81) 3-5472-7009
E-mail: support@newsoft.co.jp
<http://www.newsoft.co.jp>

U.K.: The Software Centre, East Way,
East Mill Industrial Estate, Ivybridge
Devon, PL21 9PE, United Kingdom
Tel: (44) 01752-201148 Fax: (44) 01752-894833

* (): Codice del paese

Mr. Photo consente di conservare e catalogare le foto a cui si è maggiormente affezionati. È infatti possibile ordinare le foto e i "rullini" in base alla data e al titolo oppure effettuare una ricerca in base alla parola chiave, alla data o ad altre proprietà della foto. È inoltre possibile trascinare le foto sulla Barra delle applicazioni per creare dei veri e propri capolavori utilizzando modelli predisposti oppure realizzare album fotografici elettronici. Scegliere l'icona Presentazione diapositive per visualizzare tutte le foto contenute in un "rullino". È infine possibile trascinare e rilasciare una foto sull'icona Posta per inviarla a familiari e amici.

Caratteristiche

- Acquisire foto da fotocamere digitali, scanner, dischi floppy, CD fotografici e Internet.
- Catalogare foto contenute in rullini che è possibile personalizzare e ordinare in base alle proprie esigenze.
- Apportare miglioramenti immediati alle foto, quali l'eliminazione dell'effetto "occhi rossi", regolare il colore del viso del soggetto, modificare il contrasto e la luminosità oppure applicare una sfumatura dorata su uno scenario al crepuscolo.
- Trascinare foto da stampare, inviare foto tramite posta elettronica, creare presentazioni in formato HTML oppure pubblicare foto su Internet.
- Trascinare le foto in altre applicazioni al fine di poter apportare le modifiche desiderate.
- Salvare le foto come screen saver o sfondo.
- Stampare adesivi, etichette e cataloghi fotografici.

Requisiti del sistema

- Fotocamera digitale con relativo software.
- Scanner, se si desidera effettuare la scansione di foto.
- PC con processore 486 (processore Pentium consigliato) e 16 MB di RAM.
- Almeno 30 MB di spazio libero su disco dopo l'installazione.
- Unità CD-ROM per l'esecuzione di Mr. Photo.
- Scheda video Super VGA.

Presto! PhotoAlbum consente di creare album fotografici elettronici in cui conservare i ricordi più cari. È sufficiente trascinare e rilasciare foto, cornici, clipart, trame ed effetti speciali e aggiungere commenti ed effetti sonori. È inoltre possibile personalizzare i propri album aggiungendovi commenti ed effetti sonori, quindi realizzare presentazioni di album da pubblicare su Internet oppure inviare tramite posta elettronica.

Caratteristiche

- Acquisire foto da fotocamere digitali e scanner.
- Correzione colore automatica per foto in ingresso.
- Semplici operazioni di montaggio con funzione di trascinamento.
- Browser fotografico con visualizzazione indice delle foto.
- Condivisione di album con Browser per Internet.
- Libreria con più di 500 pezzi di clip art per decorazioni.
- Attachment sonori con album, pagine e foto.
- Supporto di riproduzione indipendente di un album.
- Compatibile con i formati di file più comuni: TIF, PCX, BMP, TGA, JPG, PCD, WMF, FPX, PNG, ecc.

Requisiti di sistema

- Un PC IBM 486, Pentium o compatibile.
- Un'unità CD-ROM.
- Un'unità disco rigido con almeno 50 MB di spazio disponibile per contenere ed eseguire il programma con efficacia.
- Almeno 16 MB di RAM (consigliati 32 MB).
- MS Windows 95 o Windows NT 4.0.

Requisiti di sistema consigliati

- Una scheda audio con un microfono.
- Una stampante a colori.
- Un programma di navigazione come Internet Explorer 3.0 o Netscape Navigator 3.0 o successivi.

ImageFolio è un programma completo per l'elaborazione di immagini multimediali in ambiente MS Windows 95 o Windows NT. Questo programma consente di elaborare nei dettagli immagini digitalizzate quali fotografie, grafica e disegni, nonché immagini catturate da dispositivi video quali un videoregistratore, un disco laser, una fotocamera digitale, un dispositivo per cattura di immagini video, ecc.

Grazie ai potenti strumenti inclusi nel software è possibile creare nuove immagini. Il sofisticato set di strumenti per la modifica di immagini consente di tracciare rapidamente uno schizzo su tela da cui quindi creare una nuova immagine, oppure di migliorare immagini già esistenti. Con questo software gli unici limiti saranno quelli della fantasia dell'utente.

Caratteristiche

Input di immagini

- Cattura di immagini con scanner piani o manuali, con una fotocamera digitale, con un dispositivo di cattura di immagini video, ecc.
- Unione automatica e semiautomatica di immagini per l'immissione di immagini di grandi dimensioni
- Caricamento/salvataggio di immagini nei formati di file più diffusi, quali TIF, PCX, BMP, TGA, JPG, PCD, WMF, PNG, ecc.
- Supporto del nuovo formato Flash Pix

Output di immagini

- Regolazione dei colori di stampa per esaminare l'effetto di stampa prima della stampa stessa
- Supporto OLE 2.0 per la modalità di modifica stand-alone
- Progettazione di immagini facilitata per la creazione di home page e di applicazioni HTML

Modifica ed elaborazione di immagini

- Documento singolo a più livelli, per disporre agevolmente gli oggetti complessi
- Funzione di trascinamento di immagini fluttuanti da un documento all'altro (spostamento di un'area selezionata su tele nuove o diverse)
- Selezione precisa dei colori mediante l'impostazione dei canali dei colori o la scelta da una tavolozza
- Completo set di strumenti per il disegno e l'applicazione del colore per elaborare le immagini, strumenti quali Linea, Pennello, Aerografo, Gradiente, Gomma, Zoom, Testo, Contagocce, Rotazione a mano libera, Pennello tonalità/saturazione, Pennello luminosità/contrasto, Pennello sfuoca/aumenta contrasto, Tubo, ecc.
- Strumento Tubo definibile per il rapido inserimento di un'immagine sulla tela

- Caratteristica di anti-alias con tutti gli strumenti grafici per migliorare l'effetto di disegno
- Strumenti di selezione completi per un facile mascheramento delle irregolarità degli oggetti
- Creazione di effetti 3D magici con una sorgente luminosa definibile per gli oggetti selezionati con un semplice tocco
- Generazione di ombre degli oggetti nelle direzioni delle luci selezionabili con un semplice tocco
- Disponibilità di eleganti modelli per applicare facilmente le fotografie usate nella vita quotidiana
- Funzioni di regolazione dell'immagine per regolare la luminosità, il contrasto, la tonalità, la saturazione, la distribuzione dei toni (equalizzazione) e così via
- Vari filtri per creare effetti speciali come la smussatura, l'aumento del contrasto, la rilevazione del bordo, il rilievo e il mosaico
- Lo strumento Effetti che fornisce un'anteprima delle immagini nelle loro dimensioni reali, elaborate con tutte le funzioni di regolazione e i filtri
- Supporto di interfaccia con filtri plug-in Adobe™ a 16 bit e a 32 bit

Requisiti di sistema

Per poter eseguire il programma sono necessarie le periferiche hardware e il software seguente:

- Un PC IBM 486, Pentium o compatibile
- Un'unità CD-ROM
- Un'unità disco rigido con almeno 60 MB di spazio disponibile per contenere ed eseguire correttamente il programma
- Almeno 8 MB di RAM (sono preferibili 16 MB)
- MS Windows 95 o Windows NT

Per utilizzare il programma con la sua massima efficacia, sono vivamente consigliati i seguenti elementi hardware e software aggiuntivi:

- 50 MB o più di memoria virtuale
- Una stampante a colori supportata da MS Windows 95

Installazione di Mr. Photo, PhotoAlbum, e ImageFolio IT **21**

Per installare Mr. Photo, PhotoAlbum, e ImageFolio, attenersi alla procedura riportata di seguito.

1. Inserire il CD nell'unità CD-ROM.
2. Scegliere Esegui dal menu Avvio.
3. Digitare [unità]:\NewSoft\setup.exe, quindi scegliere OK. Il programma di installazione rileva automaticamente la lingua della versione di Windows utilizzata.
4. Seguire le istruzioni visualizzate.

VIGTIGT**TIL KUNDEN:****HUSK AT LÆSE NEDENSTÅENDE OMHYGGELIGT, INDEN DE ÅBNER DE FORSEGLEDE SOFTWAREPAKKER**

Tak fordi De har købt vort produkt. For at De kan begynde at anvende det medfølgende softwareprogram, skal De acceptere betingelserne og vilkårene i nedenstående aftale.

Aftale om software-licens

Dette er en juridisk aftale mellem Dem (enten som enkeltperson eller gruppe) og Victor Company of Japan, Limited (JVC). Når De åbner de forseglede softwarepakker og/eller begynder at anvende programmet, accepterer De dermed, at De er bundet af betingelserne i denne aftale. Hvis De ikke accepterer aftalens betingelser, skal De straks returnere de uåbnede softwarepakker og de medfølgende ting til det sted, hvor De har købt dem.

1. HVAD LICENSEN INDEBÆRER

Denne licensaftale ("aftale") tillader, at De anvender softwareprogrammet ("program") i denne pakke og/eller de medfølgende skriftlige materialer (d.v.s. trykte manualer). Uagtet at De også har fået licens til at indlæse programmet i den midlertidige hukommelse (d.v.s. RAM) eller installere programmet en gang i den permanente hukommelse (d.v.s. harddisk, CD-R eller en anden form for lagemedie i et (1) computersystem, er det strengt forbudt at installere programmet på en netværksserver alene med det formål at at udføre intern fordeling.

2. OPHAVSRETTIGHEDER

Uanset bestemmelserne i artikel 1 herover, ejes enhver copyright udelukkende af JVC og er beskyttet af henholdsvis den japanske lovgivning om ophavsrettigheder og love om ophavsrettigheder i andre lande under internationale traktater, inklusive Bern-konventionen for beskyttelse af litterært og kunstnerisk arbejde med ændringer. Programmet skal derfor behandles som alt andet ophavsrettigheds-materiale, bortset fra at De enten kan (a) lave en (1) kopi af programmet udelukkende til personlig backup-brug eller arkiveringsformål, eller (b) overføre programmet til en enkelt harddisk, forudsat at De opbevarer originalen udelukkende til personlig backup eller arkiveringsformål.

3. PROGRAMMETS RESTRIKTIONER

Det er ikke tilladt at foretage omvendt programmering, dekompile, adskille, ændre eller modificere programmet, bortset fra den udstrækning en sådan restriktion forbydes af relevant lovgivning. JVC og JVCs distributører og forhandlere har ikke noget ansvar for krav eller defekter etc., som hidrører fra eller har forbindelse med sådanne forbudte aktiviteter, som angives i denne aftale.

4. ANDRE RESTRIKTIONER

Det er ikke tilladt at udleje, lease eller overføre programmet til nogen tredjemand og heller ikke at lade disse anvende programmet.

5. BEGRÆNSET GARANTI

JVC garanterer, at alle medier, hvori programmet er indeholdt (for eksempel floppy disketter, CD-ROM osv.) er fri for enhver fejl i materialer og udførelse i tredive (30) dage fra købsdatoen og at hardware, som følger med programmet, også er fejlfri i den udstrækning dette angives i den medfølgende garantiformular. JVCs eneste ansvar og Deres eneste fejlretningsmulighed i forbindelse med programmet, er, efter JVCs valg, enten (a) tilbagebetaling af købsprisen eller (b) erstatning af evt. fejlbehæftede programdata.

6. OPHÆVELSE AF GARANTIE

BORTSET FRA DEN HERI UDTRYKTE GARANTI OG I HENHOLD TIL GÆLDENDE LOVE, FRASIGER JVC OG JVCs LEVERANDØRER SIG ALANDEN FORM FOR GARANTIANSVAR, HVAD ENTEN DETTE ER UDTRYKT KLART ELLER UNDERFORSTÅET, INKLUSIVE, MEN IKKE BEGRÆNSET TIL, UNDERFORSTÅET SALGSGARANTI SAMT EGNETHED TIL SÆRLIGE FORMÅL I HENSEENDE TIL PROGRAMMET OG DET MEDFØLGENDE TRYKTE MATERIALE.

7. BEGRÆNSET ANSVAR

I DEN UDSTRÆKNING DET TILLADES AF GÆLDENDE LOVE, KAN JVC OG JVCs LEVERANDØRER UNDER INGEN OMSTÆNDIGHEDER DRAGES TIL ANSVAR FOR INDIREKTE, SPECIELLE, TILFÆLDIGE ELLER EFTERFØLGENDE SKADER, UANSET ARTEN AF TILTAG I HENHOLD TIL KONTRAKT, SKADEVOLDENDE HANDLING, STRENGT PRODUKTANSVAR ELLER ANDET (INKLUSIVE, MEN IKKE BEGRÆNSET TIL, TAB AF IND TJENING, FORRETNINGSAFBRYDELSE, TAB AF FORRETNINGSINFORMATION ELLER ANDRE PEKUNIÆRE TAB), SOM OPSTÅR PÅ GRUND AF ELLER I FORBINDELSE MED ANVENDELSE AF ELLER MANGLENDE MULIGHED FOR AT ANVENDE PROGRAMMET, UANSET OM JVC ER GJORT OPMÆRKSOM PÅ MULIGHEDEN AF FOREKOMSTEN AF SÅDANNE SKADER.

Victor Company of Japan, Limited

TIL AT BEGYNDE MED	5 – 6
Hvad er MultiMediaNavigator?	5
Hvad er JLIIP?	5
Vigtige egenskaber	5
Tilslutningsbare anordninger	6
Brugsmiljø	6
TILSLUTNINGER	7 – 8
INSTALLATION	9
MultiMediaNavigator/JLIIP Video Producer	9
Adobe® Acrobat® Reader 3.0	9
Mr. Photo Gold	9
MultiMediaNavigator WINDOW DISPLAY	10
HVORDAN MAN LAVER TITEL/RAMME-BILLEDER	11
HVORDAN MAN ÆNDRER TITEL/RAMME-BILLEDER	12
HVORDAN MAN OVERFØRER TITEL/RAMME-BILLEDER	13
TIL BRUGERNE	14
Presto! Mr. Photo Gold	15 – 21

FORSIGTIG:

- Anvend dette udstyr i overensstemmelse med betjeningsprocedurerne i denne brugsanvisning.
- Anvend kun den medfølgende CD-ROM. Anvend aldrig nogen anden CD-ROM til at køre denne software.
- Forsøg aldrig at ændre denne software.
- Ændringer eller modifikationer, som ikke er godkendt af JVC, kan ugyldiggøre brugerens ret til at anvende udstyret.

Korrekt behandling af en CD-ROM

- Pas på ikke at komme til at tilsmudse eller ridse spejloverfladen (modsat den trykte overflade). Lad være med at skrive eller sætte klæbemærker på forsiden såvel som bagsiden. Hvis CD-ROM'en er blevet navnet, skal den tørres forsigtigt af med en blød klud fra midterhullet udad mod kanten med en rundtgående bevægelse.
- Anvend ikke almindelig pladerens eller pladespray.
- Undlad at bøje CD-ROM'en og røre ved dens spejloverflade.
- Opbevar ikke Deres CD-ROM på et sted med støv, varme eller luftfugtighed. Hold den borte fra direkte sol.

Hvad er MultiMediaNavigator?

MultiMediaNavigator er et sæt applikations-software, som giver Dem kreativ kontrol over optagelser, som er udført med videokilde-apparatet. Hvis De anvender denne software, kan De overføre stillbilleder fra videokilde-apparatet til en PC'er til redigering, så vel som styre videokilde-apparatet fra PC'eren. I tilgift hertil kan De lave Deres egne titel/ramme-billeder på PC'eren og overføre dem til videokilde-apparatet, som er pakket med denne software.

Hvad er JLIP ?

JLIP* står for Joint Level Interface Protocol, en ny protocol der gør det muligt at styre AV-komponenter, der er udstyret med en JLIP-terminal, fra en personlig computer.

* **JLIP** er registreret varemærke for JVC.

Vigtige egenskaber

■ Picture Navigator

Picture Navigator giver Dem mulighed for at overføre stillbilleder mellem et videokilde-apparat og en PC'er via den serielle port RS-232C. Fastholdte billeder vil indeholde 640 x 480 punkter med 16.770.000 farver.

■ JLIP Video Capture

JLIP Video Capture giver Dem mulighed for at fastholde stillbilleder fra et videokilde-apparat til en PC'er via den serielle port RS-232C.

■ JLIP Video Producer

JLIP Video Producer giver Dem mulighed for at styre et videokilde-apparat fra en PC'er. De kan kopiere scener fra videokilde-apparatet til en videobåndoptager ved at lave CUT IN/OUT-punkter.

■ Title Creator

De har mulighed for at lave eller ændre Deres egne titel/ramme-billeder på en PC'er og overføre dem til videokilde-apparatet, som er pakket med denne software.

Tilslutningsbare anordninger

- JVC digitale videokameraer (inklusive dem med redigeringsstation, som er udstyret med en PC-bøsning og JLIP-bøsning).

Brugsmiljø

- PC'er med Microsoft® Windows® 95/Windows® 98
- CPU: Intel® Pentium® eller bedre processor
- Mindste RAM-krav: 32 MB
- Fri plads på harddisk;
MultiMediaNavigator: 20 MB eller mere
Mr. Photo Gold: Op til 140 MB eller mere
(De kan vælge, hvilken applikation fra Mr. Photo Gold, De vil installere.)
- Farvedisplay til mindst 65.535 farver
1024 x 768 punkter anbefales, 16,77 millioner farver
- En fri seriel port kompatibel med 9600 bps eller højere transmissions-hastighed til forbindelse med RS-232C via et serielt kabel med 9-polet stik.
(Anbefalet: Kompatibel med UART 16550A)
- Mus (Windows® kompatibel)
- CD-ROM drev

Bemærk

En seriel konverteringsadapter med 9-polet stik er nødvendig til computere med seriel kommunikationsport, der ikke er udstyret med et 9-polet standardstik.

- * Intel® og Pentium® er enten registrerede varemærker eller varemærker for Intel Corporation.
- * Microsoft® og Windows® er enten registrerede varemærker eller varemærker, som tilhører Microsoft Corporation i USA og/eller andre lande.
- * Andre produkt- og firmanavne i denne brugsanvisning er varemærker og/eller registrerede varemærker for deres respektive ejere.

- Sørg af sikkerhedsgrunde for, at der er slukket for samtlige apparater, inden De udfører nogen tilslutninger.
- Vi anbefaler, at De anvender lysnetadapter/opladeren.
- Når De sætter kablerne i forbiindelse, skal De sørge for at sætte de konnektorer, der har et støjfilter, i camcorderen.
- Udfør ikke nogen tilslutninger til camcorderens DV OUT-konnektor.

VED TILSLUTNING TIL EN VIDEOBÅNDOPTAGER, SOM HAR ET JLIP-JACKSTIK

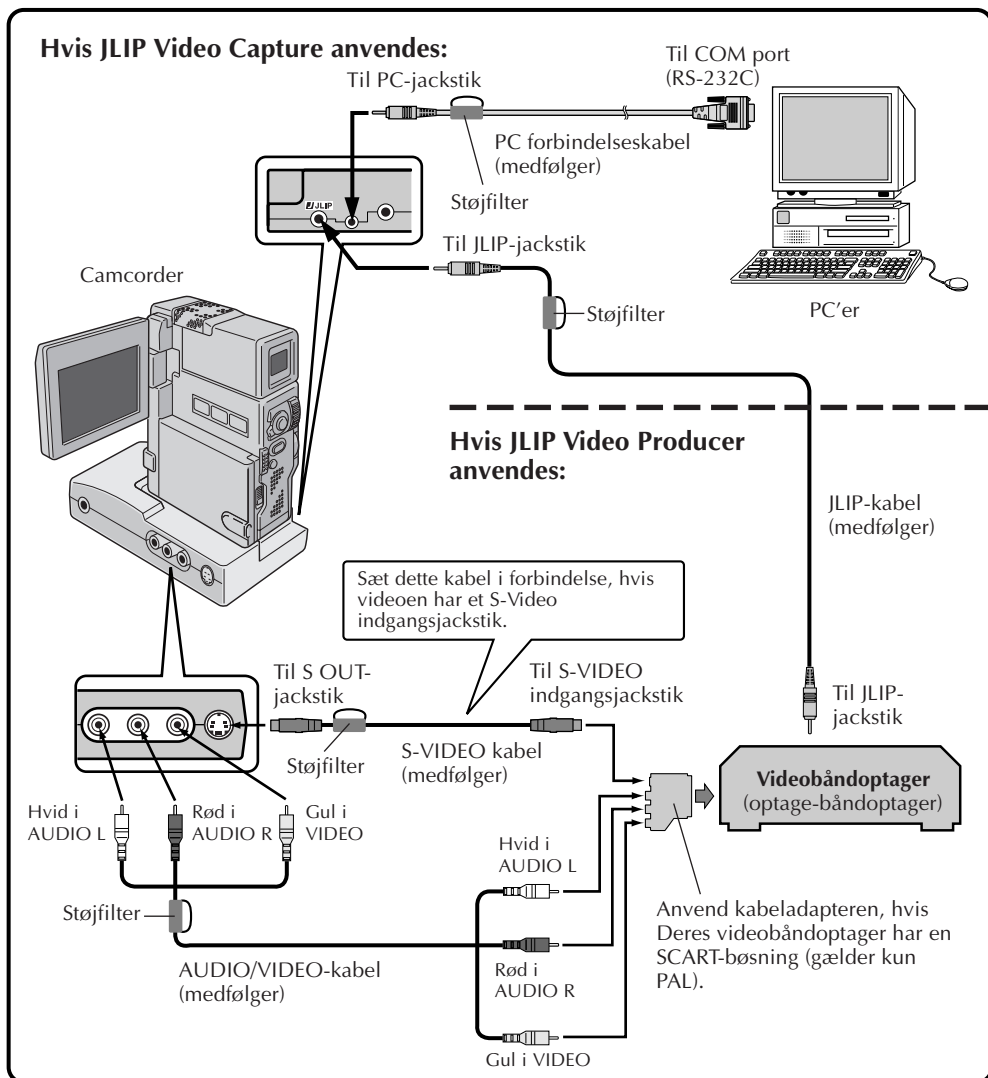

VED TILSLUTNING TIL EN VIDEOBÅNDOPTAGER, SOM IKKE HAR NOGET JLIP-JACKSTIK

Hvis De anvender en videobåndoptager, som ikke har noget JLIP-jackstik, skal De indstille Deres videobåndoptagers fabrikat med den enhed, der følger med videokameraet, og derefter udføre redigering med fjernbetjeningen.

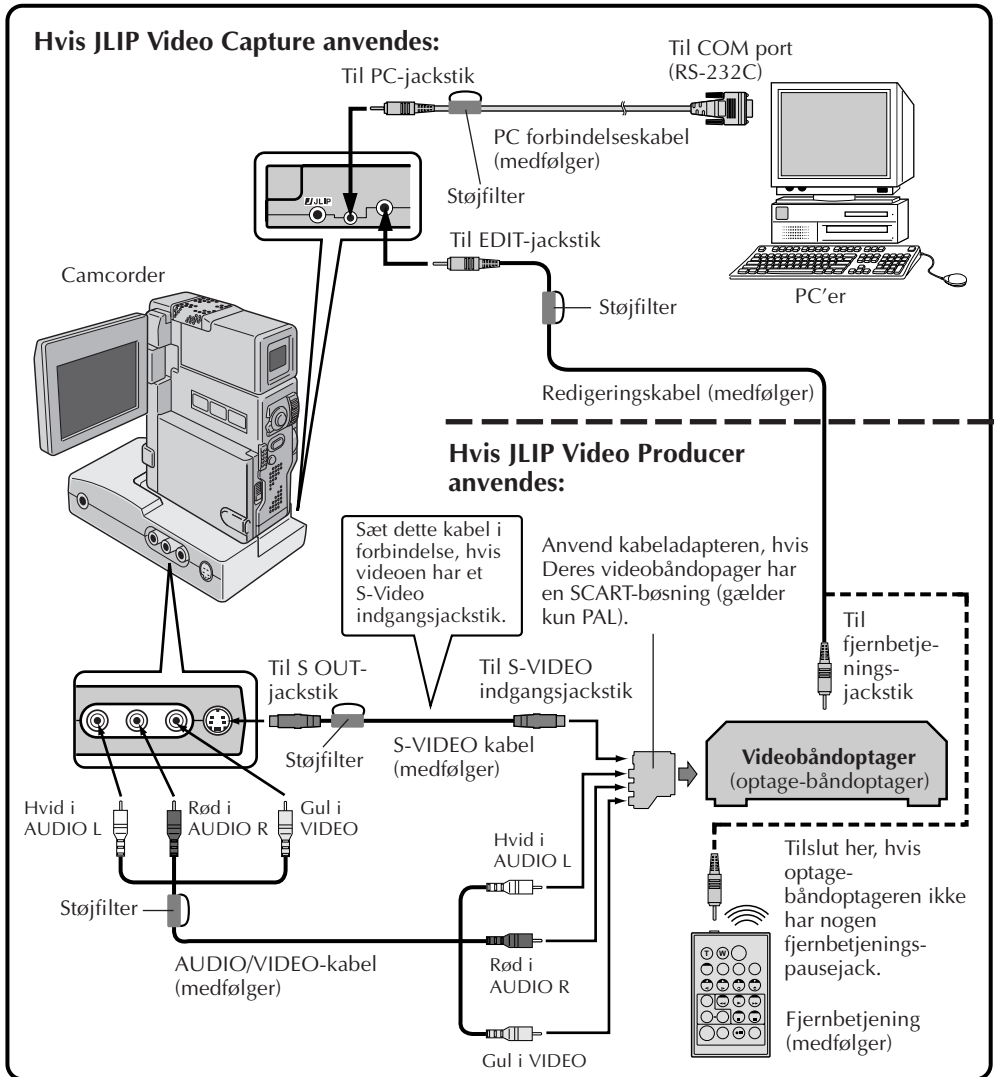

INSTALLATION

Vi henviser til Windows® 95/98 brugsanvisningen eller brugsanvisningen for Deres computer angående detaljer om grundlæggende anvendelse af Windows® 95/98.

Installation af MultiMediaNavigator/JLIP Video Producer

1. Start Windows® op.
 - Luk enhver anden aktiveret applikation.
Forvis Dem om, at der ikke er nogen ikoner for andre applikationer på joblinien.
2. Sæt CD-ROM'en i CD-ROM drevet.
Klik på **Start** på joblinien — **Run**.
3. Klik på **Browse** — CD-ROM ikonet i **Look in:** kolonnen.
4. Dobbeltklik på **JVC**-arkivmappen.
5. Installation af MultiMediaNavigator: Gå til trin 6.
Installation af JLIP Video Producer: Dobbeltklik **Vdpro**-mappen og gå derefter til trin 6.
6. Dobbeltklik på **Setup.exe** ikonet.
7. Klik på **OK**.

Opsætningsprogrammet indlæses. Gå frem efter anvisningerne, som kommer frem på skærmen.

Installation af Adobe® Acrobat® Reader 3.0

1. Start Windows® op.
 - Luk enhver anden aktiveret applikation.
Forvis Dem om, at der ikke er nogen ikoner for andre applikationer på joblinien.
2. Sæt CD-ROM'en i CD-ROM drevet.
Klik på **Start** på joblinien — **Run**.
3. Klik på **Browse** — CD-ROM ikonet i **Look in:** kolonnen.
4. Dobbeltklik på **Reader**-arkivmappen.
5. Dobbeltklik på **Setup.exe** ikonet.
6. Klik på **OK**.

Opsætningsprogrammet indlæses. Gå frem efter anvisningerne, som kommer frem på skærmen.

Installation af NewSoft Presto! Mr. Photo/PhotoAlbum/ImageFolio

1. Start Windows® op.
 - Luk enhver anden aktiveret applikation.
Forvis Dem om, at der ikke er nogen ikoner for andre applikationer på joblinien.
 2. Sæt CD-ROM'en ind i CD-ROM drevet.
Klik på **Start** på joblinien — **Settings** — **Control Panel**.
 3. Dobbeltklik på **Add/Remove Programs**.
Klik på **Install** — **Next** — **Browse** — CD-ROM ikonet i **Look in** kolonnen.
 4. Dobbeltklik på **NewSoft** arkivmappen.
 5. Dobbeltklik på **Setup.exe**.
 6. Klik på **Finish**.
 - Følg de på skærmen angivne anvisninger, når installationsprogrammet er indlæst.
 7. Klik på **Install** i **Language Selection** vinduet.
 - Installationsprogrammet opdager automatisk det sprog, som anvendes i den version af Windows®, De anvender.
 8. Klik på **Next>** i **Select Components** vinduet.
 - Klik på kontrolboksen for at fravælge al den software, som De ikke agter at anvende.
- Opsætningsprogrammet indlæses. Gå frem efter anvisningerne, som kommer frem på skærmen.



- ❶ Starter Picture Navigator op.
- ❷ Starter JLIP Video Capture op
- ❸ Starter JLIP Video Producer op
- ❹ Angiver navnet på den valgte applikation.
- ❺ Laver nye titel/ramme-billeder.
- ❻ Ændrer titel/ramme-billeder.
- ❼ Overfører titel/ramme-billeder til et videokilde-apparat.
- ❽ Viser information om den valgte applikation.
- ❾ Lukker MultiMediaNavigator.

HVORDAN MultiMediaNavigator STARTES OP

- 1 Tænd for PC'eren.
- 2 Vælg **Start — Program — MultiMediaNavigator**.
- 3 MultiMediaNavigator starter op.



HVORDAN MultiMediaNavigator LUKKES

Klik på **Quit** i MultiMediaNavigator-vinduet.

De har mulighed for at lave Deres egne titel/ramme-billeder, som kan overføres til et videokilde-apparat.

1 Klik på **Title Screen Creation** ikonet i **MultiMediaNavigator**-vinduet.

- En billed-editorapplikation, som understøtter BMP-formatet, starter op.
- Se **HJÆLP** i Windows®, hvis De vil kobles til en anden billed-editorapplikation.



2 Lav Deres eget titel/ramme-billede.

- Vi henviser til billed-editorapplikationens brugsvejledning angående yderligere detaljer.



3 Vælg **File** — **Save**.

- Hvis De vælger **File** — **Save As**, vil De ikke kunne overføre titel/ramme-billedet til videokilde-apparatet.

4 Vælg **File** — **Exit**.

- Klik på **Yes**, når meddelelsen **"Convert saved image to a Title Image? If you don't save, the Title Image is lost."** er kommet frem.
- Klik på **OK** igen, når meddelelsen **"Title Image was saved as FRAME (number)"** er kommet frem.

Billedet lagres i et filformat (JPEG), som kan overføres til videokilde-apparatet.



12_{DA} HVORDAN MAN ÆNDRER TITEL/RAMME-BILLEDER

De har mulighed for at ændre de titel/ramme-billeder, De allerede har lavet.

1 Klik på **Title Screen Editing** ikonet i **MultiMediaNavigator**-vinduet.



2 Vælg den titel/ramme-billede-fil, De vil ændre, og klik på **OK**.

- En billed-editorapplikation, som understøtter BMP-formatet, starter op.
- Se **HJÆLP** i Windows®, hvis De vil kobles til en anden billed-editorapplikation.



3 Modificer titel/ramme-billedet.

- Vi henviser til billed-editorapplikationens brugsvejledning angående yderligere detaljer.

4 Vælg **File — Save**.

- Hvis De vælger **File — Save As**, vil De ikke kunne overføre titel/ramme-billedet til videokilde-apparatet.



5 Vælg **File — Exit**.

- Klik på **Yes**, når meddelelsen “**Save changes to the Title Image?**” er kommet frem, hvis De vil anvende det samme filnavn.
- Klik på **Save as New**, hvis De vil anvende en andet filnavn.
- Klik på **No**, hvis De vil annullere.
- Klik på **OK**, når meddelelsen “**Title Image was saved as FRAME (number)**” er kommet frem.



Billedet lagres i et filformat (JPEG), som kan overføres til videokilde-apparatet.



HVORDAN MAN OVERFØRER TITEL/RAMME-BILLEDER DA 13

De har mulighed for at overføre titel/ramme-billeder i PC'eren til videokilde-apparatet, som er pakket med MultiMediaNavigator.

Forberedelse

1. Sæt et MultiMediaCard ind i videokilde-apparatet.
2. Sæt videokilde-apparatet i stilling **PLAY/PC**.

(Vi henviser til videokilde-apparatets brugsvejledning angående yderligere detaljer).

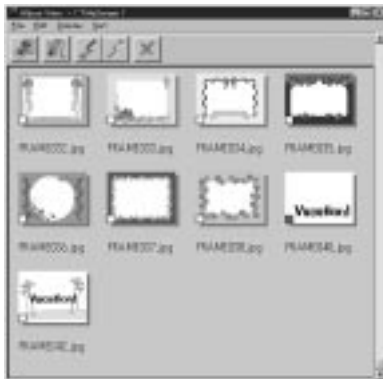
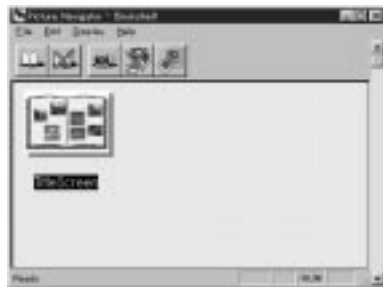

- 1 Klik på **Title Screen Transfer** ikonet i **MultiMediaNavigator**-vinduet.

- Picture Navigator starter op.

- 2 Dobbeltklik på **TitleScreen**-albummet.

- En liste over alle titel/ramme-billeder kommer frem i vinduet.

- 3 Vælg det titel/ramme-billede, De vil overføre.

- Kontrolboksen i nederste venstre hjørne af indeksbilledet skifter farve.

- 4 Klik på **Transfer** ikonet eller vælg **Edit** — **Transfer**.

- Titel/ramme-billedet overføres til videokilde-apparatet og lagres i MultiMediaCard.

- 5 Føj titel/ramme-billedet til et stillbillede i videokilde-apparatet.

(Vi henviser til brugsvejledningen for videokilde-apparatet angående yderligere detaljer).



Anvendelse af denne software er kun tilladt ifølge betingelserne i software-licensen.

Hvis De kontakter nærmeste JVC-kontor eller forhandler i Deres land angående denne software (vi henviser til JVC Worldwide Service Network på <http://www.jvc-victor.co.jp/english/worldmap/index-e.html>), bedes De udfylde nedenstående og have den relevante information klar.

Produktbetegnelse		
Model		
Problem		
Fejlmeddelelse		
PC	Fabrikant	
	Model	<input type="checkbox"/> Desktop <input type="checkbox"/> Laptop
	CPU	
	OS	
	Hukommelse	MB
	Disponibel plads på hard-disk	MB

Bemærk venligst, at der kan gå et stykke tid, inden De får svar på Deres spørgsmål, afhængigt af spørgsmålenes beskaffenhed.

JVC påtager sig ikke at besvare spørgsmål om grundlæggende anvendelse af Deres PC'er eller spørgsmål om specifikationer eller operationssystemets (OS) ydelse, andre applikationer eller drivprogrammer.



Mr. Photo Gold:

Presto! Mr. Photo
Presto! PhotoAlbum
Presto! ImageFolio

For Windows

* Henvend Dem venligst til nærmeste NewSoft service-center angående teknisk hjælp (se næste side).

NewSoft international service center:

U.S.A: 47470 Seabridge Drive, Fremont, CA 94538, USA
Tlf: (1) 510-445-8600 Fax: (1) 510-445-8601
Varm linie for teknisk støtte: (1) 510-445-8616
E-mail: tech@newsoftinc.com
<http://www.newsoftinc.com>

Taiwan: 9F No. 68, sec. 3, Nan-king E. Rd., Taipei, Taiwan, R.O.C.
Tlf.: (886) 2-2517-0750 Fax: (886) 2-2517-0760
Varm linie for teknisk støtte: (886) 2-2517-0952
E-mail: support@newsoft.com.tw
<http://www.newsoft.com.tw>

Japan: 6-21-3 Shinbashi, Minato-Ku, Tokyo 105-0004, Japan
Tlf: (81) 3-5472-7008 Fax: (81) 3-5472-7009
E-mail: support@newsoft.co.jp
<http://www.newsoft.co.jp>

U.K.: The Software Centre, East Way,
East Mill Industrial Estate, Ivybridge
Devon, PL21 9PE, Storbritannien
Tlf.: (44) 01752-201148 Fax: (44) 01752-894833

* (): landekode

Mr. Photo lagrer og katalogiserer alle Deres værdifulde fotos. De kan sortere fotos og film "ruller" efter dato og titel, eller De kan søge efter nøgleord og andre billedegenskaber. Træk-og-slip derefter fotografierne til Applikationsbjælken for at lave fotografiske mesterværker med anvendelse af færdiglavede skabeloner, eller design elektroniske fotoalbums. Klik Slide Show-ikonet for at se alle de valgte fotos i en "rulle" film, eller træk-og-slip et foto til E-Mail ikonet, så det kan sendes til familie og venner.

Egenskaber

- Hent fotos fra digitale kameraer, scannere, floppy disketter, PhotoCD'er og fra Internettet.
- Katalogiser fotos i "ruller" med film, som De kan "skræddersy" og arrangere.
- Forbedr fotos øjeblikkeligt (fjern rød-øje, juster lysstyrke/kontrast, udtværing/skarphe
- Træk-og-slip fotos for at udskrive, sende e-mail, lave HTML, lysbilledshow eller post på Internettet.
- Træk-og-slip fotos til andre applikationer for yderligere redigering eller kreative projekter.
- Gem fotos som en pauseskærm eller et tapet.
- Udskriv klæbemærkater, etiketter og fotokataloger.

Systemkrav

- Digitalt kamera plus software til digitalt kamera.
- Scanner, hvis De agter at scanne fotos.
- En PC'er med mindst 486 mikroprocessor (en Pentium-processor anbefales) og 16 MB RAM.
- Hard disk plads på mindst 30 MB efter installation anbefales. Mr. Photo har brug for så meget plads til at arbejde på.
- Et CD-ROM drev til indlæsning af Mr. Photo.
- Super VGA display-kort.

Presto! PhotoAlbum hjælper Dem med at lave elektroniske fotoalbums, som holder Deres hukommelse i live til dommedag. De behøver blot at trække-og-slippe fotos, rammer, klip-art, overflader og specielle effekter. De kan også personliggøre Deres albums med stemmeoverlægning og lydeffekter, og derefter lave album-lysbilledshows, som kan posteres på Internettet, eller De kan sende hele albums med e-mail.

Egenskaber

- Scan eller importer fotos fra digitale kameraer og scannere.
- Automatisk farvekorrektion for inputfotos.
- Træk-og-slip nem redigering.
- Photo Browser med tommefingerneglbilleder af fotos.
- Fælles albums med Internet Browser.
- Bibliotek med over 500 klip-arts for dekoration.
- Lyd-attachment med albums, sider og fotos.
- Understøttelse til uafhængig albumgengivelse.
- Understøtter populære filformater: TIF, PCX, BMP, TGA, JPG, PCD, WMF, FPX, PNG etc.

Systemkrav

- En IBM PC 486, Pentium eller kompatibel PC'er.
- Et CD-ROM drev.
- En hard disk med fri plads på mindst 50 MB til at rumme og køre programmet effektivt.
- RAM med mindst 16 MB (helst 32 MB).
- MS Windows 95 eller Windows NT 4.0.

Anbefalet systemkrav

- Et lydkort med mikrofon.
- En farveprinter.
- En netværk browser som for eksempel Internet Explorer 3.0 eller Netscape Navigator 3.0, eller nyere.

ImageFolio er et detaljeret multimedia billedbehandlende program, som kører under MS Windows 95 eller Windows NT. Det sætter Dem istand til at udføre detaljeret behandling af scannede billeder på Deres computerskærm som for eksempel fotografier, grafik og tegninger så vel som billeder fra videoudstyr som videobåndoptagere, laserplader, digitalkameraer video capture bokse etc. De har mulighed for at lave nye billeder ved hjælp af det effektive værktøj, som denne software indeholder. Dens sofistikerede sæt af billedredigeringsværktøjer sætter Dem istand til hurtigt at lavet et udkast, så et nyt billede kan laves, eller til at forbedre allerede eksisterende billeder. Med denne software er Deres fantasi den eneste grænse!

Egenskaber

Billedinput

- Fastholder billeder med fladbords-/håndscannere, digitale kameraer, capture bokse etc.
- Automatisk & halvautomatisk billedsammenføjning til input af større billeder.
- Indlæsning/lagring af billeder med diverse populære filformater som for eksempel TIF, PCX, BMP, TGA, JPG, PCD, WMF, PNG etc.
- Ny Flash Pix format understøttelse.

Billedoutput

- Forskellige farveprinterjusteringer til undersøgelse af udskrivningseffekt, inden den faktiske udskrivning finder sted.
- OLE 2.0 understøttelse til selvstændig redigeringsfunktion.
- Nemt artwork design til frembringelse af hjemmeside og HTML applikation.

Billedredigering og -behandling

- Flerfoldigt enkelt dokument til kompliceret objekt-organisation.
- Træk-og-slip flydende billeder blandt dokumenterne (flytning af et udvalgt område til nye eller andre lærreder).
- Nøjagtigt farvevalg via indstilling af farvekanaler eller valg fra en palet.
- Fuldstændigt sæt tegne- og malerredskaber til arbejde på billeder såsom linie, malerpensel, luftbørste, farvegraduering, viskelæder, zoom, text, øjenpipette, frihånds-drejning, farvetone-/mætningsbørste, lysstyrke-/mørkebørste, udtværings-/skarphedsbørste, billedslange etc.
- Definerbar billedslange værktøj til hurtig indsættelse af billedet på lærredet.
- Egenskab til udbedring af savtakeffekt med alle grafiske værktøjer til forbedring af tegneeffekt.
- Mange forskellige værktøjer til nem maskering af uregelmæssigheder i objekter.
- Tilvirkning af magiske 3D-effekter med definerbar lyskilde for valgte objekter med en enkelt berøring.

- Frembringelse af objektskygger i valgbare lysretninger med en enkelt berøring.
- Indeholder elegante skabeloner til nem anvendelse ved almindelig, dagligdags fotografering.
- Billed-finindstillingsfunktioner til regulering af lysstyrke, kontrast, farvetone, mætning, tonefordeling (equalisation) og så fremdeles.
- Flere filtre til frembringelse af specielle effekter som for eksempel udjævning, skarphed, kantregistrering, prægning og mosaik.
- Effekt-browser, hvilket giver mulighed for, at man kan se den aktuelle billedstørrelse på forhånd, behandlet med alle finindstillingsfunktionerne og filtrene.
- 16- og 32-bit Adobe™ plug-in filter interface understøttelse.

Systemkrav

Følgende hardware-anordninger og software er påkrævet ved kørsel af softwaren:

- En IBM 486, Pentium PC'er eller kompatibel computer.
- Et CD-ROM drev.
- En harddisk med en fri plads på mindst 60 MB til at rumme og køre programmet effektivt.
- RAM på mindst 8 MB (helst 16 MB).
- MS Windows 95 eller Windows NT.

Vi anbefaler følgende ekstra hardware og software, som vil give en fuld udnyttelse af programmet:

- En virtuel hukommelse på 50 MB eller mere.
- En farveprinter, som er understøttet af MS Windows 95.

Gå frem som vist herunder, når De installerer Mr. Photo, PhotoAlbum og ImageFolio.

1. Sæt program-CD'en i CD-ROM drevet.
2. Tryk på Start-knappen og vælg Run.
3. Skriv [drive]:\NewSoft\setup. exe og vælg OK. Installationsprogrammet vil automatisk opdage det anvendte sprog i den version af Windows, De anvender.
4. Følg anvisningerne på skærmen i takt med, at de kommer frem.

TÄRKEÄÄ**ASIAKKAILLE:****LUKEKAA TÄMÄ HUOLELLISESTI ENNEN KUIN AVAATTE SINETÖIDYT OHJELMISTOPAKKAUKSET**

Kiitos siitä, että ostitte tuotteemme. Voidaksenne alkaa käyttää oheistettua ohjelmistoa teidän täytyy hyväksyä allaolevan sopimuksen ehdot.

Ohjelmistolisenssisopimus

Tämä on teidän (joko yksilön tai yhteisön) ja Victor Company of Japan -yhtiön ("JVC") välinen juridinen sopimus. Avaamalla sinetöidyt ohjelmistopakkaukset ja/tai käyttämällä Ohjelmaa suostutte noudattamaan tämän sopimuksen ehtoja. Ellette hyväksy tämän sopimuksen ehtoja, teidän tulee välittömästi palauttaa avaamattomat ohjelmistopakkaukset ja sen mukana toimitetut esineet paikkaan, josta olette ne saanut.

1. LISENSIN MYÖNTÄMINEN

Tämä lisenssisopimus ("Sopimus") antaa teille luvan käyttää mukana seuraavaa ohjelmistoa ("Ohjelmaa") ja/tai kirjallista oheismateriaalia (kuten painettuja käyttöohjeita). Vaikka teille myönnetään myös lisenssi ladata Ohjelma väliaikaiseen muistiin (esim. RAM-muistiin) tai asentaa Ohjelma kerran pysyvään muistiin (esim. kiintolevylle, CD-R-levylle tai muuhun tallennusvälineeseen), teitä kielletään ehdottomasti asentamasta Ohjelmaa verkostopalvelimeen pelkästään sisäistä jakelua varten.

2. TEKIJÄNOIKEUS

Tämän sopimuksen 1. artiklan määräyksistä huolimatta kaikki Ohjelmaan liittyvät tekijänoikeudet ovat yksinomaan JVC:n omaisuutta, ja niitä suojelevat Japanin ja soveltuvin osin muiden maiden tekijänoikeuslait sekä soveltuvin osin kansainvälisten sopimusten, kuten muutetun kirjallisten ja taiteellisten teosten suojaamiseksi solmitun Bernin sopimuksen ja muutetun yleisen tekijänoikeussopimuksen ehdot. Teidän tulee siksi käsitellä Ohjelmaa kuten mitä tahansa muuta tekijänoikeussuojan alaista aineistoa, kuitenkin siten, että voitte joko (a) tehdä yhden (1) jäljennöksen Ohjelmasta henkilökohtaiseksi varmuuskopioiksenne ja arkistointitarkoituksiin tai (b) siirtää Ohjelman yhdelle ainoalle kiintolevylle edellyttäen, että säilytätte alkuperäiskappaletta yksinomaan henkilökohtaisena varmuuskopionanne tai arkistointitarkoituksessa.

3. OHJELMAA KOSKEVAT RAJOITUKSET

Ette saa soveltaa Ohjelmaan käänteistekniikkaa, kääntää sitä konekieliseen muotoon, muokata tai muuttaa Ohjelmaa paitsi tapauksissa, joissa tällaisen kiellon asettaminen on nimenomaisesti kielletty sovellettavassa laissa. JVC ja sen maahantuoja ja jälleenmyyjät eivät ole vastuussa tämän sopimuksen mukaisesti kiellettyjen toimenpiteiden yhteydessä esiintyvistä vaatimuksista, vioista ym.

4. MUUT RAJOITUKSET

Tätä Ohjelmaa ei saa vuokrata tai siirtää kolmannelle eikä kolmas osapuoli saa käyttää ohjelmaa.

5. RAJOITETTU TAKUU

JVC takaa, että Ohjelman ilmentymänä oleva tallennusväline (esim. levyke, CD-ROM, jne.) on materiaaliltaan ja rakenteeltaan virheetön kolmenkymmenen (30) päivän ajan alkaen ostopäivästä, ja että Ohjelman mukana seuraava laitteisto on myös virheetön oheisen takuukaavakkeen tarkoittamassa laajuudessa. JVC:n vastuu ja teille suoritettava korvaus Ohjelman yhteydessä rajoittuu JVC:n valinnan mukaan joko (a) maksamanne ostohinnan palauttamiseen tai (b) Ohjelman sisältäneen viallisen tallennusvälineen vaihtamiseen uuteen.

6. KIELTÄYTYMINEN TAKUUVASTUUSTA

TÄSSÄ SOPIMUKSESSA NIMENOMAAN ANNETTUIEN TAKUIDEN LISÄKSI JA SOVELTAVAN LAIN MÄÄRÄYSTEN SALLIMASSA LAAJUUDESSA JVC JA SEN TOIMITTAJAT KIELTÄYTYVÄT ANTAMASTA MUITA NIMENOMAISIA TAI KONKLUDENTTISIA, MUUN MUASSA OHJELMAN JA SIIHEN OHEISTETUN PAINETUN AINEISTON MYYNTIKELPOISUUTTA JA SOVELTUVAUTTA TIETTYYN TARKOITUKSEEN KOSKEVIA TAKUITA, MUTTA EI NIIHIN RAJOITTUEN.

7. RAJOITETTU VASTUU

SOVELTAVAN LAIN NIIN SALLIESSA JVC EIVÄTKÄ SEN TOIMITTAJAT MISSÄÄN TAPAUKSESSA OLE VASTUUSSA VÄLILLISESTÄ, ERITYISESTÄ, SATTUMANVARAISESTA EIKÄ LIITÄNNÄISESTÄ MENETYKSESTÄ, JOHTUI TÄMÄ SITTEN SOPIMUKSESTA, TUOTTAMUKSESTA, TUOTEVASTUUSTA TAI MISTÄ TAHANSA MUUSTA SYYSTÄ (MUKAANLUKIEEN KORVAUS VOITON MENETYKSESTÄ, LIIKETOIMINNAN KESKEYTYMISESTÄ, LIIKETOIMINNASSA KÄYTETTÄVÄN TIEDON MENETTÄMISESTÄ AIHEUTUVASTA MENETYKSESTÄ TAI MUUSTA RAHALLISESTA MENETYKSESTÄ), JOKA AIHEUTUU OHJELMAN KÄYTÖSTÄ TAI KYVYTTÖMYYDESTÄ KÄYTTÄÄ OHJELMAA TAI TÄLLAISTEN TAPAUSTEN YHTEYDESSÄ, VAIKKA JVC:LLE OLISI TIEDOTETTU TÄLLAISEN MENETYKSEN MAHDOLLISUUDESTA.

Victor Company of Japan, Lmited

ALOITTAMINEN	5 – 6
Mikä on MultiMediaNavigator?	5
Mikä on JLIP?	5
Pääominaisuudet	5
Liitettävät laitteet	6
Käyttöympäristö	6
LIITÄNNÄT	7 – 8
ASENNUS	9
MultiMediaNavigator/JLIP Video Producer	9
Adobe® Acrobat® Reader 3.0	9
Mr. Photo Gold	9
MultiMediaNavigator RUUTUNÄYTTÖ	10
OTSIKKO/KEHYSKUVIEN TEKEMINEN	11
OTSIKKO/KEHYSKUVIEN MUOKKAAMINEN	12
OTSIKKO/KEHYSKUVIEN SIIRTO	13
HUOMAUTUS KÄYTTÄJILLE	14
Presto! Mr. Photo Gold	15 – 21

HUOMAUTUS:

- Käytä tätä laitetta aina käyttöohjeissa kuvatulla tavalla.
- Käytä ainoastaan varusteisiin kuuluvaa CD-ROM levyä. Älä käytä tämän ohjelmiston käyttöön koskaan mitään muuta CD-ROM levyä.
- Älä yritä muuttaa tämän ohjelmiston rakennetta.
- Muutokset, joita JVC ei ole hyväksynyt, saattavat aiheuttaa sen, että käyttäjä menettää oikeutensa käyttää laitetta.

CD-ROM levyjen käsittely

- Älä liikaa äläkä naarmuta peilimäistä pintaa (tekstipinnan kääntöpuoli). Älä kirjoita äläkä liimaa tarroja kummallekkaan puolelle. Jos CD-ROM levy likaantuu, pyyhi se varovasti pehmeällä kankaalla keskeltä reunoille päin pyöröliikkein.
- Älä käytä tavanomaisia levyn puhdistusaineita ja suihkeita.
- Älä taita CD-ROM levyä äläkä kosketa sen peilimäistä pintaa.
- Älä säilytä CD-ROM levyjä pölyisessä, kuumassa tai kosteassa paikassa. Pidä ne poissa auringonpaisteesta.

Mikä on MultiMediaNavigator?

MultiMediaNavigator on sarja sovellutusohjelmia, joilla on mahdollista säätää videolähdelaiteella tehtyjä nauhoituksia. Tätä ohjelmaa käyttämällä voidaan siirtää pysäytettyjä kuvia videolähdelaiteelta tietokoneeseen (PC) editointia varten sekä säätää videolähdelaiteella tietokoneesta (PC) käsin. Lisäksi on mahdollista tehdä myös omia otsikko/kehyskuvia tietokoneella (PC) ja siirtää ne sitten tämän ohjelman mukana olevalle videolähdelaiteelle.

Mikä on JLIP?

JLIP* on lyhennys sanoista Joint Level Interface Protocol. Se on uusi tietoliikenneprotokolla, jonka avulla JLIP-liittimellä varustettuja audiolaitteita voidaan käyttää tietokoneesta käsin.

* **JLIP** on JVC:n rekisteröity tavaramerkki.

Pääominaisuudet

■ Picture Navigator

Picture Navigator -ohjelman avulla on mahdollista siirtää pysäytettyjä kuvia videolähdelaiteen ja tietokoneen (PC) välillä RS-232C sarjaportin kautta. Siepattujen kuvien muotona on 640 x 480 pikseliä ja 16.777.000 väriä.

■ JLIP Video Capture

JLIP Video Capture -ohjelman avulla on mahdollista siepata pysäytettyjä kuvia videolähdelaiteelta tietokoneeseen (PC) RS-232C sarjaportin kautta.

■ JLIP Video Producer

JLIP Video Producer -ohjelman avulla on mahdollista säätää videolähdelaiteella tietokoneesta (PC). Voit kopioida otoksia videolähdelaiteelta kuvanauhurille säätämällä leikkauksen alku/loppukohdan (CUT IN/OUT).

■ Otsikon tekijä

Voit tehdä tai muuttaa omia otsikko/kehyskuviasi tietokoneella (PC) ja siirtää ne videolähdelaiteelle, joka on tämän ohjelman pakkauksessa.

Liitettävät laitteet

- JVC-digitaalivideokamerat (mukaanlukien liitäntäasemalla varustetut), joissa on tietokoneliitin ja JLIP-liitin

Käyttöympäristö

- Microsoft® Windows® 95/Windows® 98 käyttöjärjestelmällä varustettu tietokone.
- CPU: Intel® Pentium® tai parempi prosessori
- Vähimmäis RAM: 32 MB
- Käytettävissä oleva kovalevytila:
MultiMediaNavigator: 20 MB tai enemmän
Mr. Photo Gold: 140 MB tai enemmän
(Voit valita mitkä sovellutukset asennat ohjelmasta Mr. Photo Gold.)
- Värinäyttö, joka pystyy näyttämään ainakin 65.356 väriä.
Suositellaan 1024 x 768 pikseliä, 16,77 miljoonaa väriä
- 1 vapaa sarjasiirtoportti, joka soveltuu 9600 tavun per sekunti tai suuremmalle siirtonopeudelle ja joka voidaan liittää RS-232 C:hen 9-nastaisella sarjaliittimellä (Suositellaan yhteensopivuutta UART 16550A:n kanssa)
- Hiiri (Windows® yhteensopiva)
- CD-ROM asema

HUOM!

Erillinen 9-nastainen sarjajamuutosovitin on tarpeen sellaisille tietokoneille, joissa on muu kuin 9-nastainen sarjakommunikaatioportti.

- * Intel® ja Pentium® ovat Intel Corporationin joko rekisteröityjä tavaramerkkejä tai tavaramerkkejä.
- * Microsoft® ja Windows® ovat Microsoft Corporationin Yhdysvalloissa ja/tai muissa maissa joko rekisteröityjä tavaramerkkejä tai tavaramerkkejä.
- * Muut tässä käyttöohjeessa olevat tuotteiden tai yhtiöiden nimet ovat vastaavasti näiden omistajien tavaramerkkejä ja/tai rekisteröityjä tavaramerkkejä.

- Varmista turvallisuuden vuoksi ennen liitännöjen tekemistä, että kaikista laitteista on katkaistu virta.
- Suosittelemme käytettäväksi verkkolaitetta/lataajaa.
- Kun liität varusteisiin kuuluvat johdot, kytke kameranauhuriin ydinsuodattimella varustetut liittimet.
- Älä liitä mitään kameranauhurin DV OUT-liittimeen.

LIITÄNTÄ KUVANAUHURIIN, JOSSA ON JLIP-LIITIN

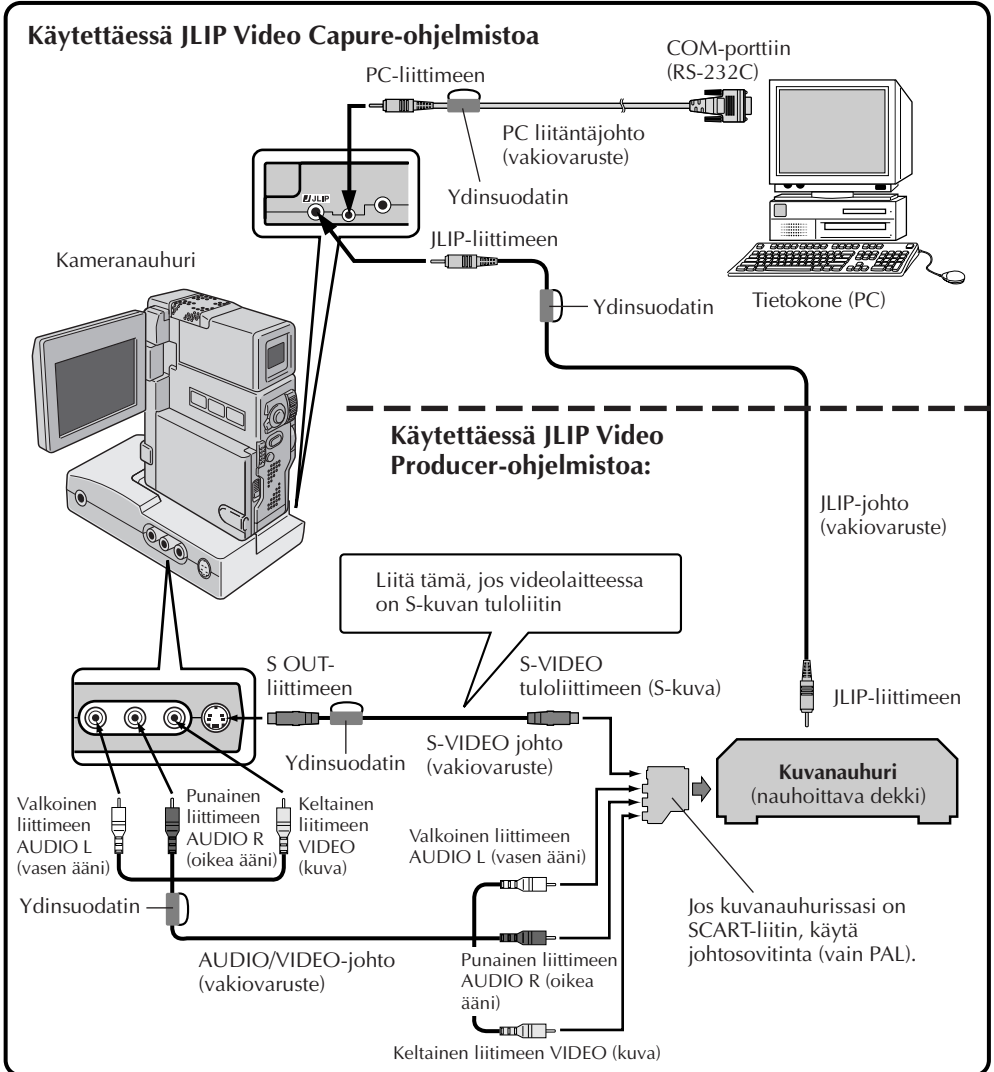

LIITETTÄESSÄ KUVAHAUHURIIN, JOSSA EI OLE REMOTE PAUSE-LIITÄNTÄÄ

Kun käytät kuvanauhuria, jossa ei ole JLIP-liitintä, säädä kuvanauhurin merkki videokameran varusteisiin kuuluvalla kauko-ohjaimella ja editoi sitten kauko-ohjaimella.

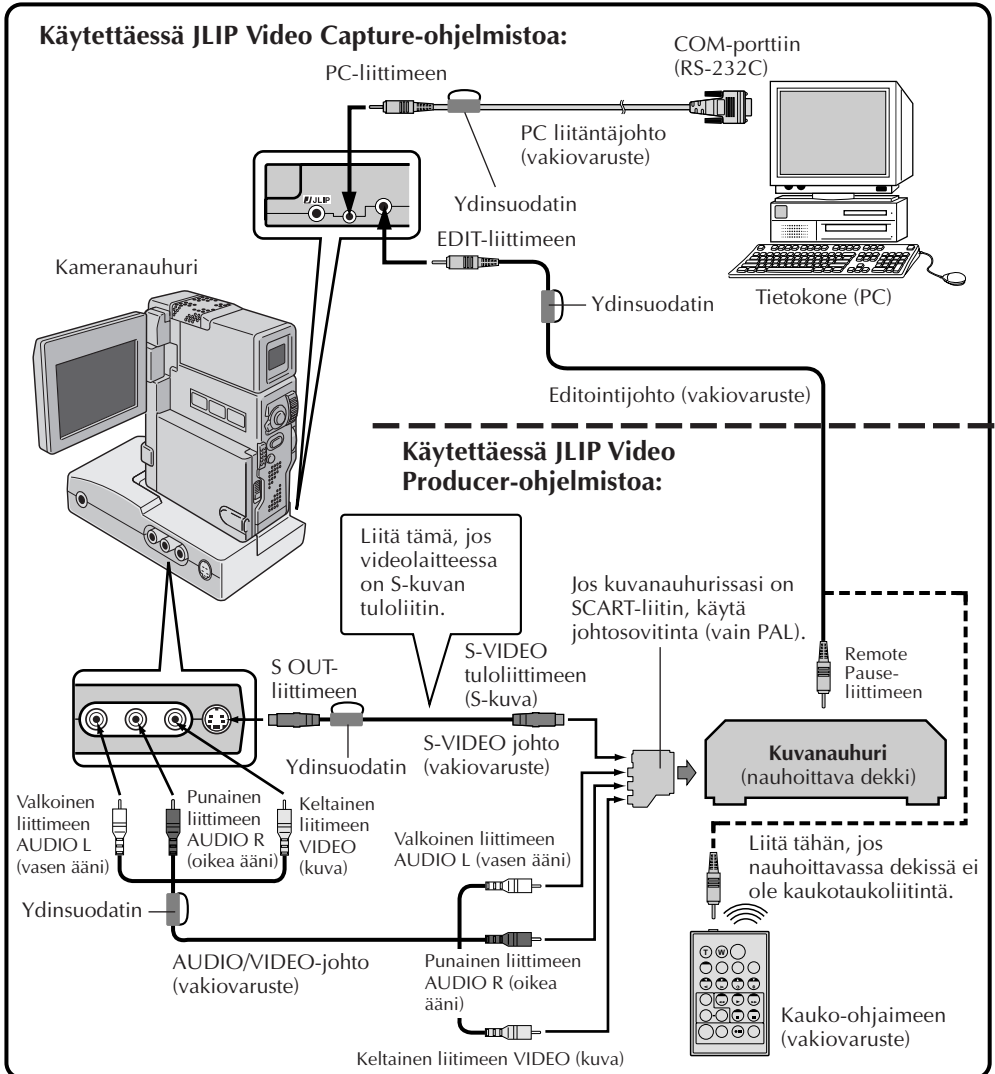

ASENNUS

Katso Windows® 95/98:n tai tietokoneesi käyttöohjeista tarkemmat tiedot Windows® 95/98-käyttöjärjestelmän perustoimista.

MultiMediaNavigator/JLIP Video Producer -ohjelmien asennus

1. Käynnistä Windows®.
 - Lopeta mahdollisesti muut käynnissä olevat ohjelmat.
Varmista, että tehtäväpalkilla ei ole muiden ohjelmien kuvakkeita.
 2. Aseta CD-ROM levy CD-ROM asemaan.
Napsauta **Start** tehtäväpalkilta — **Run**.
 3. Napsauta **Browse** — CD-ROM kuvake **Look in:** sarakkeesta.
 4. Kaksoisnapsauta kansiota **JVC**.
 5. Kun haluat asentaa MultiMediaNavigator-ohjelman, siirry vaiheeseen 6.
Kun haluat asentaa JLIP Video Producer -ohjelman, kaksoisnapsauta kansiota **Vdpro** ja siirry sitten vaiheeseen 6.
 6. Kaksoisnapsauta kuvaketta **Setup.exe**.
 7. Napsauta **OK**.
- Säätöohjelma latautuu. Noudata ruudussa näkyviä ohjeita.

Adobe® Acrobat® Reader 3.0-ohjelman asentaminen

1. Käynnistä Windows®.
 - Lopeta mahdollisesti muut käynnissä olevat ohjelmat.
Varmista, että tehtäväpalkilla ei ole muiden ohjelmien kuvakkeita.
 2. Aseta CD-ROM levy CD-ROM asemaan.
Napsauta **Start** tehtäväpalkilta — **Run**.
 3. Napsauta **Browse** — CD-ROM kuvake **Look in:** sarakkeesta.
 4. Kaksoisnapsauta kansiota **Reader**.
 5. Kaksoisnapsauta kuvaketta **Setup.exe**.
 6. Napsauta **OK**.
- Säätöohjelma latautuu. Noudata ruudussa näkyviä ohjeita.

NewSoft Presto! Mr. Photo/PhotoAlbum/ImageFolio-ohjelman asentaminen

1. Käynnistä Windows®.
 - Lopeta mahdollisesti muut käynnissä olevat ohjelmat.
Varmista, että tehtäväpalkilla ei ole muiden ohjelmien kuvakkeita.
 2. Aseta CD-ROM-levy CD-ROM-asemaan.
Napsauta **Start** tehtäväpalkilta — **Settings** — **Control Panel**.
 3. Kaksoisnapsauta **Add/Remove Programs**.
Napsauta **Install** — **Next** — **Browse** — **CD-ROM** -kuvaketta **Look in:** -sarakkeesta.
 4. Kaksoisnapsauta kansiota **NewSoft**.
 5. Kaksoisnapsauta **Setup.exe**.
 6. Napsauta **Finish**.
 - Kun asennusohjelma latautuu, noudata ruudussa näkyviä ohjeita.
 7. Napsauta **Install** ruudusta **Language Selection**.
 - Asennusohjelma tunnistaa automaattisesti käytössä olevan Windows® -version kielen.
 8. Napsauta **Next>** ruudusta **Select Components**.
 - Napsauta ruksattavaa ruutua ja poista ne ohjelmat, joita et halua asentaa.
- Säätöohjelma latautuu. Noudata ruudussa näkyviä ohjeita.

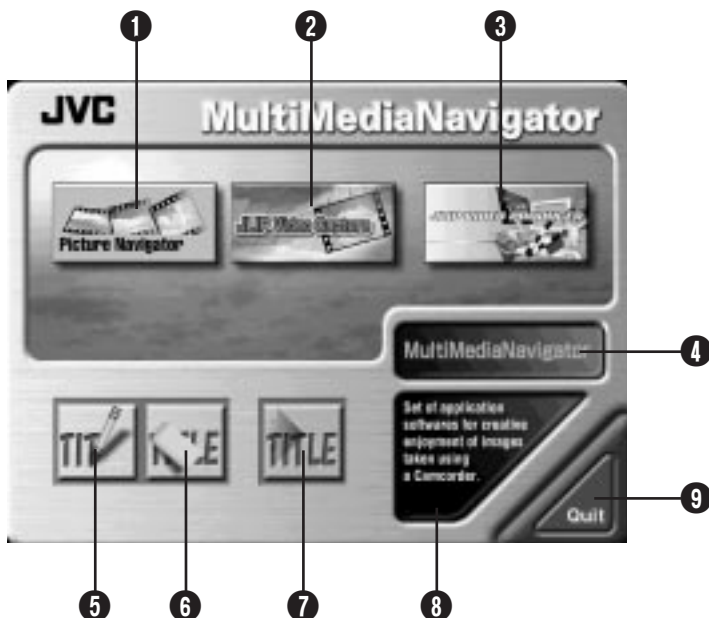

- 1 Käynnistää Picture Navigator -ohjelman.
- 2 Käynnistää JLIP Video Capture -ohjelman.
- 3 Käynnistää JLIP Video Producer -ohjelman.
- 4 Näyttää valitun sovellutuksen nimen.
- 5 Tekee uuden otsikko/kehyskuvan.
- 6 Muuttaa otsikko/kehyskuvaa.
- 7 Siirtää otsikko/kehyskuvat videolähdelaitteelle.
- 8 Näyttää valitun sovellutuksen tiedot.
- 9 Lopettaa MultiMediaNavigator -ohjelman.

KUINKA MultiMediaNavigator KÄYNNISTETÄÄN

- 1 Kytke virta tietokoneeseen (PC).
- 2 Valitse **Start — Program — MultiMediaNavigator**.
- 3 MultiMediaNavigator käynnistyy.



KUINKA MultiMediaNavigator LOPETETAAN

Napsauta kohtaa **Quit** ruudusta MultiMediaNavigator.

Voit tehdä omia otsikko/kehyskuvia ja siirtää ne videolähdelaiteelle.

1 Napsauta kuvaketta **Title Screen Creation** ruudusta **MultiMediaNavigator**.

- MP-muodolle sopiva kuvan editointisovellusohjelma käynnistyy.
- Jos haluat liittää toiseen kuvieneditointisovellutukseen, katso kohtaa **Ohje** Windows®-järjestelmästä.



2 Tee oma otsikko/kehyskuva.

- Katso tarkemmat tiedot kuvan editointisovellutusohjelman käyttöohjeista.



3 Valitse **File — Save**.

- Jos valitset **File — Save As**, et voi siirtää otsikko/kehyskuvaa videolähdelaiteelle.

4 Valitse **File — Exit**.

- Kun viesti **“Convert saved image to a Title Image? If you don't save, the Title Image is lost.”** (Muutetaanko tallennettu kuva otsikkokuvaksi? Jos et tallenna, otsikkokuva pyyhkiytyy pois.) tulee näkyviin, napsauta painiketta **Yes**.
- Kun viesti **“Title Image was saved as FRAME(numero)”** (Otsikkokuva on tallennettu kehyksenä (numero)) näkyy, napsauta painiketta **OK**.

Kuva on tallennettu tiedostomuodolla (JPEG), jolla se voidaan siirtää videolähdelaiteelle.



Voit muuttaa tekemiäsi otsikko/kehyskuvia.

1 Napsauta kuvaketta **Title Screen Editing** ruudusta **MultiMediaNavigator**.

2 Valitse muutettava otsikko/kehyskuva ja napsauta painiketta **OK**.

- BMP-muodolle sopiva kuvan editointisovellutusohjelma käynnistyy.
- Jos haluat liittää toiseen kuvieneditointisovellutukseen, katso kohtaa **Ohje Windows®**-järjestelmästä.

3 Muuta otsikko/kehyskuvaa.

- Katso tarkemmat ohjeet kuvan editointisovellutusohjelman käyttöohjeista.

4 Valitse **File — Save**.

- Jos valitset **File — Save As**, et voi siirtää otsikko/kehyskuvaa videolähdelaitteelle.

5 Valitse **File — Exit**.

- Kun viesti **“Save changes to the Title Image?”** (Tallennetaanko otsikkokuvan muutokset?) tulee näkyviin, napsauta **Yes**, jos haluat käyttää samaa tiedostonimeä.
- Jos haluat käyttää toista tiedostonimeä, napsauta **Save as New**.
- Jos haluat peruuttaa, napsauta **No**.
- Kun viesti **“Title Image was saved as FRAME (numero)”** (Otsikkokuva on tallennettu kehyskuvaksi (numero)) näkyy, napsauta painiketta **OK**.

Kuva on tallennettu tiedostomuodolla (JPEG), jolla se voidaan siirtää videolähdelaitteelle.



Voit siirtää tekemäsi otsikko/kehyskuvat tietokoneelta (PC) videolähdelaiteelle, joka on MultiMediaNavigator-pakkauksessa.

Valmistelut

1. Aseta MultiMediaCard videolähdelaitteeseen.
2. Säädä videolähdelaite asentoon **PLAY/PC**.

(Katso tarkemmat ohjeet videolähdelaiteen käyttöohjeista.)

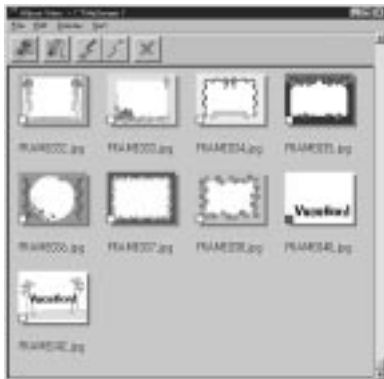
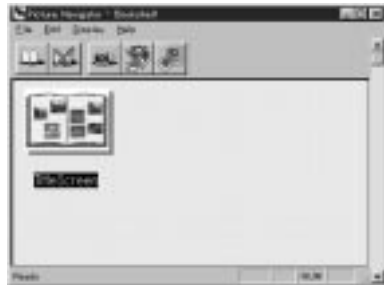
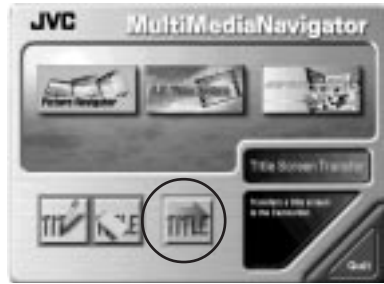

1 Napsauta kuvaketta **Title Screen Transfer** ruudusta **MultiMediaNavigator**.

- Picture Navigator -ohjelma käynnistyy.

2 Kaksoisnapsauta albumia **TitleScreen**.

- Lista kaikista otsikko/kehyskuvista tulee näkyviin ruutuun.

3 Valitse siirrettävä otsikko/kehyskuva.

- Hakemistokuvan vasemmassa alakulmassa oleva ruutu muuttaa väriä.

4 Napsauta kuvaketta **Transfer** tai valitse **Edit — Transfer**.

- Otsikko/kehyskuva siirtyy videolähdelaitteeseen ja tallentuu MultiMediakortille.

5 Lisää otsikko/kehyskuva videolähdelaiteen pysäytettyyn kuvaan.

(Katso tarkemmat ohjeet videolähdelaiteen käyttöohjeista.)

Tämän ohjelman käyttövaltuudet ovat ohjelman lisenssin ehtojen mukaiset.

Jos joudut ottamaan yhteyden lähimpään valtuutettuun JVC-edustajaan maassasi tästä ohjelmasta (katso JVC Worldwide Service Network osoitteesta <http://www.jvc-victor.co.jp/english/worldmap/index-e.html>), täytä seuraava kaavake ja pidä tarpeelliset tiedot esillä.

Laitteen nimi		
Malli		
Ongelma		
Virheviesti		
Tie- to- kone	Valmistaja	
	Malli	<input type="checkbox"/> Pöytämalli <input type="checkbox"/> Kannettava
	CPU	
	Käyttöjärjestelmä	
	Muisti	MB
	Käytettävissä oleva kovalevytila	MB

Kysymykseen vastaaminen saattaa kestää jonkin aikaa.

JVC ei vastaa kysymyksiin, jotka koskevat tietokoneen peruskäyttöä, käyttöjärjestelmän tai muiden sovellusohjelmien tai asemien teknisiä tietoja tai käyttöä.



Mr. Photo Gold:

Presto! Mr. Photo
Presto! PhotoAlbum
Presto! ImageFolio

Windows-käyttöjärjestelmää varten

* Pyydämme kysymään tiedot teknisestä tuesta lähimmästä NewSoft-palvelukeskuksesta (katso seuraavaa sivua).

Kansainvälinen NewSoft-palvelukeskus:

- Yhdysvallat: 47470 Seabridge Drive, Fremont, CA 94538, USA
Puhelin: (1) 510-445-8600 Faksi: (1) 510-445-8601
Teknisen tuen puhelinpalvelu: (1) 510-445-8616
Sähköposti: tech@newssoftinc.com
<http://www.newssoftinc.com>
- Taiwan: 9F, No. 68, Sec. 3, Nan-king E. Rd., Taipei, Taiwan, R.O.C.
Puhelin: (886) 2-2517-0750 Faksi: (886) 2-2517-0760
Teknisen tuen puhelinpalvelu: (886) 2-2517-0952
Sähköposti: support@newssoft.com.tw
<http://www.newssoft.com.tw>
- Japan: 6-21-3 Shinbashi Minato-Ku, Tokyo 105-0004 Japan
Puhelin: (81) 3-5472-7008 Faksi: (81) 3-5472-7009
Sähköposti: support@newssoft.co.jp
<http://www.newssoft.co.jp>
- U.K.: The Software Centre, East Way, East Mill Industrial Estate,
Ivybridge Devon, PL21 9PE, United Kingdom
Puhelin: (44) 01752-201148 Faksi: (44) 01752-894833

* (): Maakoodi

Mr. Photo-ohjelman avulla voit tallentaa ja luetteloida kaikki tärkeät valokuvasi. Voit lajitella valokuvat ja "filmirullat" päivämäärän ja nimen mukaan ja hakea kuvia hakusanan, päivämäärän tai jonkin muun kuvan ominaisuuden mukaan. Tämän jälkeen voit vetää ja pudottaa valokuvia sovellusriville (Application Bar) ja luoda näyttävän näköisiä valokuvia käyttämällä valmiiksi määritettyjä malleja tai suunnitella elektronisia valokuva-albumeja. Voit tarkastella kaikkia tai tiettyjä "filmirullassa" olevia valokuvia napsauttamalla Show-kuvaketta tai vetää ja pudottaa valokuvan sähköpostikuvakkeeseen ja lähettää kuvan perheellesi tai ystävillesi.

Ominaisuudet

- Voit hakea kuvia digitaalikameroista, skannereista, levykkeiltä, PhotoCD-levyiltä ja Internetistä.
- Voit luetteloida valokuvat "filmirulliksi", joita voit muokata ja järjestää uudelleen.
- Voit parantaa heti kuvien ulkoasua (poistaa punasilmäisyyden, säätää kirkkauden ja kontrastin sekä sumentaa tai tarkentaa kuvaa).
- Voit vetää ja pudottaa kuvia tulostettaviksi tai lähetettäväksi sähköpostitse. Voit myös luoda niistä HTML-diaesityksiä tai siirtää ne Internetiin.
- Voit vetää ja pudottaa valokuvia muihin sovelluksiin ja sen jälkeen muokata kuvia tai käyttää niitä erilaisissa projekteissa.
- Voit tallentaa valokuvia näytönsäästäjäksi tai taustakuvaksi.
- Voit tulostaa tarroja, osoitelappuja ja valokuvaluetteluita.

Järjestelmävaatimukset

- Digitaalikamera ja digitaalikameran ohjelmisto.
- Skanneri, jos haluat skannata kuvia.
- PC, jossa on vähintään 486-mikroprosessori (Pentium-prosessoria suositetaan) sekä 16 megatavua keskusmuistia (RAM).
- On suositeltavaa, että kiintolevyllä on asennuksen jälkeen vähintään 30 megatavua vapaata tilaa. Tätä levytilaa tarvitaan Mr. Photoa käytettäessä.
- CD-asema Mr. Photon lataamista varten.
- Super VGA-näyttökortti.

Presto! PhotoAlbum-ohjelman avulla voit luoda elektronisia valokuva-albumeja, joissa valokuvat säilyvät tallessa ja vahingoittumattomina vuodesta toiseen. Voit siirtää valokuvia, kehyksiä, leikekuvia, materiaalikuvioita tai erikoistehosteita vetämällä ja pudottamalla. Voit myös halutessasi lisätä albumiin äänitehosteita, tehdä albumista diaesityksen Internetiin tai lähettää albumin ystävällesi sähköpostissa.

Ominaisuudet

- Valokuvat voi skannata tai tuoda ohjelmaan digitaalikamerasta tai-skannerista.
- Ohjelma korjaa tuotujen valokuvien värit automaattisesti.
- Kuvien muokkaaminen käy helposti vetämällä ja pudottamalla.
- Kuvia voi selata käyttämällä pienoiskuvaselainta.
- Kuvat voi siirtää Internetiin.
- Ohjelma sisältää leikekuvakirjaston, jossa on yli 500 erilaista leikekuvaa.
- Albumiin, sivuille ja valokuviin voi lisätä äänitehosteita.
- Ohjelmassa on riippumaton albumintoistotuki.
- Ohjelma tukee kaikkia yleisimpiä tiedostomuotoja (TIF, PCX, BMP, TGA, JPG, PCD, WMF, FPX, PNG jne).

Järjestelmävaatimukset

- IBM PC 486, Pentium tai vastaava.
- CD-asema.
- Kiintolevyllä vähintään 50 megatavua vapaata levytilaa ohjelman tehokkaan toimivuuden takaamiseksi.
- Vähintään 16 megatavua keskusmuistia (RAM) (suositus 32 megatavua).
- MS Windows 95 tai Windows NT 4.0.

Suosittelvat järjestelmävaatimukset

- Mikrofonilla varustettu äänikortti
- Värikirjoitin
- Selainohjelma, esimerkiksi Internet Explorer 3.0 tai Netscape Navigator 3.0 tai uudempi.

ImageFolio on kattava multimedia-kuvankäsittelyohjelma, jota voidaan käyttää MS Windows 95- tai Windows NT-käyttöjärjestelmässä. Sen avulla voit monipuolisesti käsitellä tietokoneen näyttöön skannattuja kuvia kuten valokuvia, kaavioita ja piirroksia sekä kuvia, jotka on kaapattu erilaisista videolaitteista, kuten videonauhurista, digitaalikamerasta tai videokaappauslaitteesta.

Voit myös luoda uusia kuvia käyttämällä ohjelmaan sisältyviä tehokkaita työkaluja. Ohjelman kehittyneiden kuvanmuokkaustyökalujen avulla voit nopeasti luoda kuvapohjan uutta kuvaa varten tai muokata jo olemassa olevia kuvia. Kun käytössäsi on tämä ohjelma, on mahdollisuuksien rajana vain oma mielikuvituksesi!

Ominaisuudet

Kuvien syöttö

- Kuvien kaappaus taso-tai käsiskannereiden, digitaalikameroiden, videokaappauslaitteiden jne. avulla.
- Automaattinen ja puoliautomaattinen kuvien yhdistäminen suuria kuvia syötettäessä.
- Kuvien lataaminen ja tallentaminen erilaisiin yleisesti käytössä oleviin tiedostomuotoihin, kuten TIF, PCX, BMP, TGA, JPG, PCD, WMF ja PNG.
- Uuden Flash Pix -muodon tuki.

Kuvien tulostus

- Tulostimen värinsäätömahdollisuudet, joita hyödyntämällä tulosteen ulkoasu voidaan tarkastaa ennen varsinaista tulostusta.
- OLE 2.0-tuki erilliskoneessa tapahtuvaa muokkaamista varten.
- Helppokäyttöinen kuvansuunnittelutoiminto kotisivujen laatimista ja HTML-sovelluksia varten.

Kuvien muokkaaminen ja käsittely

- Monikerroksinen asiakirjarakenne mahdollistaa objektien järjestämisen uudella tavalla.
- Kelluvat kuvat voidaan vetää ja pudottaa asiakirjasta toiseen (valittu alue voidaan siirtää kokonaan uuteen tai toiseen, jo olemassa olevaan kuvapohjaan).
- Värien valinta on mahdollista suorittaa entistä täsmällisemmin määrittämällä värikanavat tai valitsemalla värit väripaletista.
- Ohjelmaan sisältyy täydellinen piirto- ja maalaustyökalujen valikoima kuvien käsittelemistä varten. Työkaluihin kuuluvat muun muassa viiva, sivellin, sumutin, värisävyn säätö, pyyhin, zoomaus, tekstityökalu, värin valinta, vapaa pyöritys, sävyitys- ja kyllästyssivellin, kirkastus- ja tummennussivellin, sumennus- ja tarkennussivellin, kuvaruisku jne.
- Käyttäjän määrittämän kuvaruisku (image hose)-työkalun avulla voidaan kuvajoukko lisätä kuvapohjaan helposti ja nopeasti.

- Anti-alias-toiminto sisältää kaikki tarvittavat piirrostyökalut, joilla piirroksen ulkoasua voidaan tehostaa.
- Täydellisten valintatyökalujen avulla on helppo poistaa kohteissa olevat epäsäännönmukaisuudet.
- Vaikuttavat kolmiulotteiset tehosteet on helppo luoda. Valittujen objektien valolähde määritetään yhdellä hiiren painikkeen napsautuksella.
- Objektien varjot ja valolähteiden suunnat voidaan määrittää yhdellä hiiren painikkeen napsautuksella.
- Tyylikkäitä malleja on helppo soveltaa arkisia tapahtumia valokuvattaessa.
- Kuvan hienosäätötoiminnoilla voidaan säätää kuvan kirkkautta, kontrastia, värisävyä, kylläisyyttä, sävyn jakautumista (tasausta) ja niin edelleen.
- Erialaisten suotimien avulla voidaan luoda erikoistehosteita, kuten pehmenys, terävöitys, reunan määrittäminen, kohotus ja mosaiikki.
- Tehosteselaimella (Effect browser) voidaan esikatsella kuvaa todellisessa koossa ja käyttää kaikkia hienosäätötoimintoja ja suotimia.
- Ohjelmaan kuuluu 16- ja 32-bittinen Adobe™-plug-in-suodinkäyttöliittymätuki.

Järjestelmävaatimukset

Ohjelmaa käytettäessä tarvitaan seuraava laitteisto ja ohjelmisto:

- IBM PC 486, Pentium tai vastaava prosessori.
- Yksi CD-asema.
- Yksi kiintolevyasema, jossa on vähintään 60 megatavua vapaata tilaa ohjelman tehokkaan toimivuuden takaamiseksi.
- Vähintään 8 megatavua keskusmuistia (RAM) (suositus 16 megatavua).
- MS Windows 95 tai Windows NT.

Jotta ohjelmaa voitaisiin käyttää mahdollisimman tehokkaasti, suositetaan myös seuraavia laitteistoja ja ohjelmia:

- Vähintään 50 megatavua virtuaalimuistia.
- Väritulostin, jossa on MS Windows 95-käyttöjärjestelmän tuki.

Asenna Mr. Photo, PhotoAlbum ja ImageFolio seuraamalla alla olevia ohjeita.

1. Pane ohjelma-CD-levy CD-asemaan.
2. Napsauta Start (Käynnistä) -painiketta ja valitse Run (Suorita).
3. Kirjoita [levyaseman kirjaintunnus]:\NewSoft\setup.exe ja napsauta OK. Asennusohjelma tunnistaa automaattisesti Windows-käyttöjärjestelmän kieliversion.
4. Seuraa näyttöön tulevia ohjeita.

VIKTIGT**TILL VÅRA KUNDER:****LÄS DETTA MEDDELANDE NOGA, INNAN NI BRYTER DE FÖRSEGLADE PROGRAMPAKETEN**

Tack för att ni valde vår produkt. Innan ni kan börja använda programmet i paketet, måste ni acceptera licensvillkoren nedan.

Licensavtal för programvara

Detta är ett juridiskt bindande dokument mellan er (fysisk eller juridisk person) och Victor Company of Japan Limited ("JVC"). Genom att bryta förseglingen och/eller använda programmet, accepterar ni villkoren och blir bunden av avtalet. Om ni inte vill bli bunden av avtalet, skall ni återsända den öppnade förpackningen tillsammans med allt medföljande material till inköpsstället.

1. LICENS

Licensavtalet ("avtalet") ger er rätt att använda programvaran ("programmet") som ligger i paketet och/eller det bifogade tryckta materialet (t.ex. tryckta manualer). Även om ni också har licens att lägga in programmet i ett temporärt minne (RAM) eller att installera programmet i ett permanent minne (hårddisk, CD-ROM eller annat lagringsmedium) på en (1) dator, är det absolut förbjudet att installera programmet på en nätverksserver uteslutande för intern distribution.

2. UPPHOVSRÄTT

Med undantag för vad som sägs i punkt 1 ovan är all upphovsrätt till programmet JVC:s exklusiva egendom och skyddas av japanska upphovsrättslagar samt, i tillämpliga fall, av andra länders upphovsrättslagar samt tillämpliga delar av internationella konventioner, däribland Bernkonventionen om skydd av litterära och konstnärliga verk i dess nuvarande lydelse samt den universella upphovsrättskonventionen i dess nuvarande lydelse. Därför måste ni behandla programmet som all annan upphovsrättskyddad materiel med undantag f'r att ni får (a) göra en (1) kopia av programmet för personligt säkerhetsändamål eller (b) överföra programmet till en separat hårddisk, förutsatt att ni behåller originalet endast som säkerhetskopior.

3. BEGRÄNSNINGAR AVSEENDE PROGRAMMET

Programmet får inte utsättas för s.k. "reverse engineering", dekomprimering, disassemblering eller förändring, såvida inte en sådan begränsning är uttryckligen förbjuden enligt lag. JVC och dess distributörer och handlare ansvarar inte för skador, fel el. dyl. som har samband med någon av de aktiviteter som är förbjudna enligt föreliggande avtal.

4. ÖVRIGA BEGRÄNSNINGAR

Det är förbjudet att hyra ut, leasa ut eller överföra programmet till tredje man eller att låta tredje man använda programmet.

5. GARANTI

JVC garanterar att det medium som programmet ligger på (t.ex. disketter, CD-ROM etc.) är fritt från fel vad gäller material och sammansättning under trettio (30) dagar från inköpsdagen samt att all maskinvara som medföljer programmet också är fritt från fel i den omfattning som anges i den bifogade garantisedel. JVC:s ansvar för programmet är, efter JVC:s val, begränsat till antingen (a) återbetalning av köpeskillingen eller (b) utbyte av felaktigt programmedium.

6. INGA YTTRELLIGARE GARANTIER

JVC:S ANSVAR ÄR BEGRÄNSAT ENLIGT OVAN OCH JVC ÅTAR SIG INGET ANNAT PRODUKTANSVAR, VARE SIG UTTRYCKLIGEN ELLER UNDERFÖRSTÅTT, AVSEENDE PROGRAMMET ELLER DET TILLHÖRANDE SKRIFTLIGA MATERIALETS LÄMPLIGHET FÖR ETT VISST ÄNDAMÅL.

7. ANSVARSBEGRÄNSNING

SÅ LÅNGT SOM DETTA ÄR TILLÅTET ENLIGT TILLÄMPLIG LAGSTIFTNING ANSVARAR INTE JVC ELLER DESS LEVERANTÖRER FÖR INDIREKTA SKADOR ELLER FÖLJDSKADOR, VARE SIG ENLIGT OBLIGATORISKA ELLER UTOMBLIGATORISKA REGLER ELLER REGLER OM STRIKT ANSVAR (INKLUSIVE, MEN INTE UTESLUTANDE, UTEBLIVEN VINST, DRIFTSAVBROTT, FÖRLUST AV LAGRAD INFORMATION ELLER ANNAN EKONOMISK SKADA), TILL FÖLJD AV ANVÄNDNING AV ELLER OMÖJLIGHET ATT ANVÄNDA PROGRAMMET. DETTA GÄLLER ÄVEN OM JVC HAR UPPMÄRKSAMMAT PÅ MÖJLIGHETERNA TILL SÅDANA SKADOR.

Victor Company of Japan Limited

ATT SÄTTA IGÅNG	5 – 6
Vad är MultiMediaNavigator?	5
Vad är JLIP?	5
Huvudfunktioner	5
Enheter som kan anslutas	6
Systemkrav	6
ANSLUTNINGAR	7 – 8
INSTALLATION	9
MultiMediaNavigator/JLIP Video Producer	9
Adobe® Acrobat® Reader 3.0	9
Mr. Photo Gold	9
MultiMediaNavigator-FÖNSTRET	10
ATT SKAPA TITEL/RUBRIKBILDER	11
ATT ÄNDRA TITEL/RUBRIKBILDER	12
ATT ÖVERFÖRA TITEL/RUBRIKBILDER	13
MEDDELANDE TILL ANVÄNDARNA	14
Presto! Mr. Photo Gold	15 – 21

VARNING:

- Använd utrustningen enligt anvisningarna i denna handbok.
- Använd endast den medföljande CD-ROM-skivan. Använd aldrig någon annan CD-ROM-skiva för att köra programmet.
- Försök inte modifiera programmet.
- Ändringar eller modifieringar som inte godkänts av JVC kan leda till att användarens rätt att handha utrustningen upphör.

Så här sköter du CD-ROM-skivan

- Var försiktig så att den blanka ytan (den sidan som inte har något tryck) blir smutsig eller repig. Skriv inte på och sätt inte på några etiketter på någondera sida av skivan. Om CD-ROM-skivan blir smutsig kan du torka av den med en mjuk trasa. För trasan i en cirkelformad rörelse från hålet i mitten mot kanten.
- Använd inte vanligt skivrenöjningsmedel eller rengöringspray.
- Böj inte skivan och rör inte vid dess blanka yta.
- Förvara inte skivan på en dammig, varm eller fuktig plats eller i direkt solljus.

Vad är MultiMediaNavigator?

MultiMediaNavigator är ett program, med vilket du på ett kreativt sätt kan bearbeta videoinspelningar. Du kan överföra stillbilder från videokällan till en dator för redigering och styra videokällan från datorn. Dessutom kan du skapa egna title/rubrikbilder på datorn och sedan överföra dem till en videoenhet som har MultiMediaNavigator.

Vad är JLIP?

JLIP* betyder Joint Level Interface Protocol, ett nytt kommunikationsprotokoll som gör det möjligt att styra A/V-enheter med JLIP-kontakter via datorn.

*  JLIP är ett registrerat varumärke som tillhör JVC.

Huvudfunktioner

■ Picture Navigator

Med Picture Navigator kan du överföra stillbilder mellan en videokälla och en dator över den seriella RS-232C-porten. De inhämtade bilderna blir i 640 x 480 pixel och 16,770,000 färger.

■ JLIP Video Capture

Med JLIP Video Capture kan du hämta in stillbilder från en videokälla och en dator över den seriella RS-232C-porten.

■ JLIP Video Producer

Med JLIP Video Producer kan du styra en videokälla från datorn. Du kan kopiera scener från videoenheten till en videobandspelare genom att lägga in IN-/UTKLIPPNINGSPUNKTER.

■ Title Creator

Du kan skapa och ändra dina egna title/rubrikbilder på datorn och överföra dem till en videoenhet som har MultiMediaNavigator.

Enheter som kan anslutas

- JVC digital videokamera (inklusive de som är försedda med en dockningsstation) med en PC-anslutning och JLIP-kontakt

Systemkrav

- PC med Microsoft® Windows® 95/Windows® 98
- Processor: Intel® Pentium® eller bättre
- RAM: minst 32 MB
- Tillgängligt utrymme på hårddisken:
MultiMediaNavigator: 20 MB eller mer
Mr. Photo Gold: 140 MB eller mer
(du kan välja vilka tillämpningar som du vill installera från Mr. Photo Gold)
- Färgskärm som kan visa minst 65,536 färger
Rekommenderat: 1024 x 768 pixel, 16,77 miljoner färger
- 1 ledig serieport, som klarar överföringshastighet 9 600 bps eller högre, anslutbar till RS-232C med 9-stifts seriell kontakt (kompatibilitet med UART 16550A rekommenderas)
- Mus (Windows®-kompatibel)
- CD-ROM-enhet

OBS

För datorer som har annan serieport än standard 9-stifts krävs en extra 9-stifts adapter.

- * Intel® och Pentium® är antingen registrerade varumärken eller varumärken för Intel Corporation.
- * Microsoft® och Windows® är antingen registrerade varumärken eller varumärken för Microsoft Corporation, registrerade i USA och/eller andra länder.
- * Andra varumärken och företagsnamn i den här handboken är varumärken och/eller registrerade varumärken som tillhör sina respektive ägare.

- För att garantera säkerheten bör du kontrollera att alla enheter är avstängda innan du gör några anslutningar.
- Vi rekommenderar att du använder nätadaptern/batteriladdaren.
- När du ansluter de medföljande kablarna bör du se till att kontakterna som har kärnskärmar ansluts till videokameran.
- Anslut ingenting till videokamerans DV OUT-kontakt.

VID ANSLUTNING TILL EN VIDEOBANDSPELARE MED EN JLIP-KONTAKT

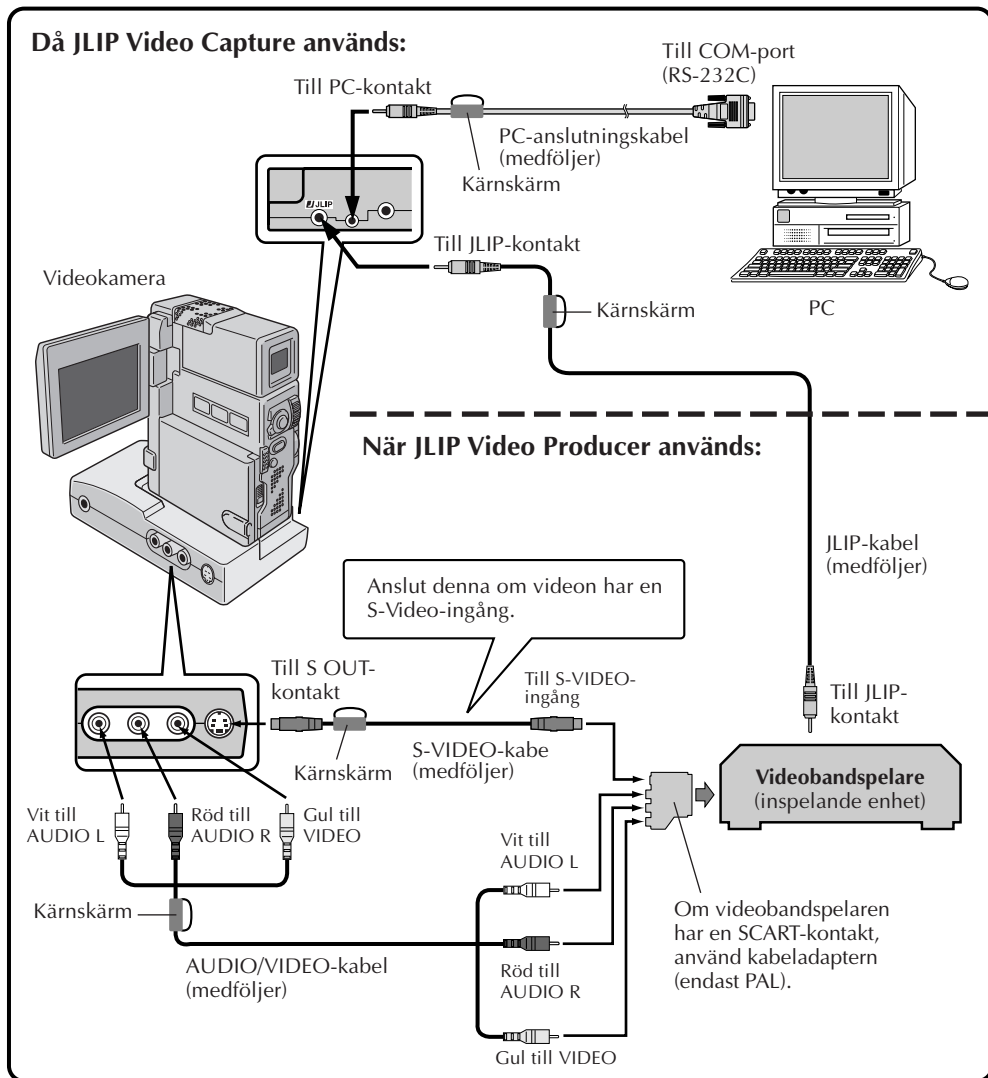

VID ANSLUTNING TILL EN VIDEOBANDSPELARE UTAN JLIP-KONTAKT

Om du använder en videobandspelare utan JLIP-uttag, ställ in märket på videobandspelaren med fjärrkontrollen som medföljde videokameran. Redigera sedan med hjälp av fjärrkontrollen.

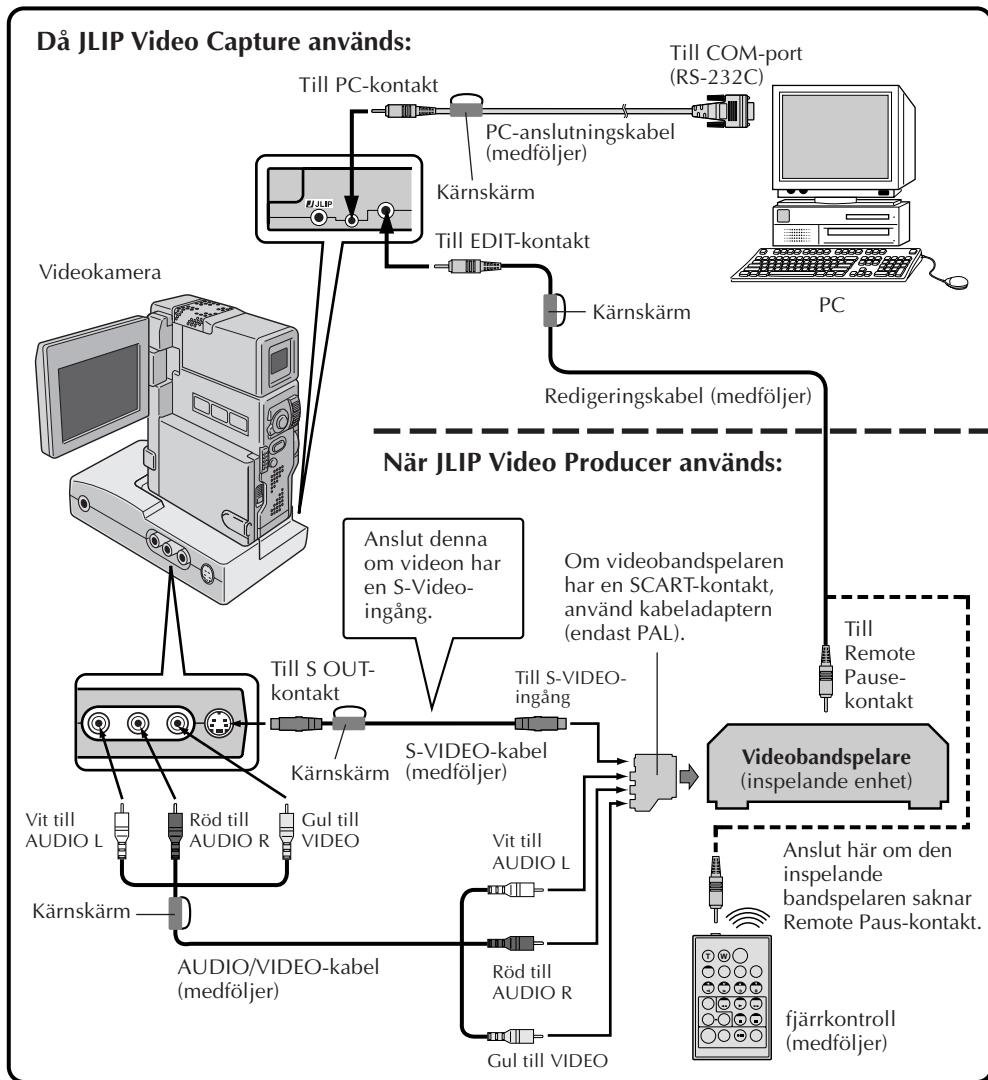

INSTALLATION

Läs i handboken till Windows® 95/98 eller datorns handbok för information om grundläggande handhavande av Windows® 95/98.

Att installera MultiMediaNavigator/JLIP Video Producer

1. Starta Windows®.
 - Stäng alla andra program som är igång.
Se till att det inte finns några ikoner för några andra program på aktivitetsfältet.
2. Lägg i CD-ROM-skivan i CD-ROM-enheten.
Klicka på **Start** i verktygsfältet och sedan **Kör**.
3. Klicka på **Bläddra** och CD-ROM-ikonen i fönstret **Leta i**.
4. Dubbelklicka på **JVC**-katalogen.
5. För att installera MultiMediaNavigator, gå till steg 6.
För att installera JLIP Video Producer, dubbelklicka på mappen **Vdpro** och gå sedan till steg 6.
6. Dubbelklicka på ikonen **Setup.exe**.
7. Klicka på **OK**.

Installationsprogrammet laddas. Följ sedan anvisningarna på skärmen.

Att installera Adobe® Acrobat® Reader 3.0

1. Starta Windows®.
 - Stäng alla andra program som är igång.
Se till att det inte finns några ikoner för några andra program på aktivitetsfältet.
2. Lägg i CD-ROM-skivan i CD-ROM-enheten.
Klicka på **Start** i verktygsfältet och sedan **Kör**.
3. Klicka på **Bläddra** och CD-ROM-ikonen i fönstret **Leta i**.
4. Dubbelklicka på **Reader**-katalogen.
5. Dubbelklicka på ikonen **Setup.exe**.
6. Klicka på **OK**.

Installationsprogrammet laddas. Följ sedan anvisningarna på skärmen.

Installera NewSoft Presto! Mr. Photo/PhotoAlbum/ImageFolio

1. Starta Windows®.
 - Stäng alla andra program som är igång.
Se till att det inte finns några ikoner för några andra program på aktivitetsfältet.
2. Lägg i CD-ROM-skivan i CD-ROM-enheten.
Klicka på **Start** i aktivitetsfältet och sedan **Inställningar — Kontrollpanelen**.
3. Dubbelklicka på **Lägg till/ta bort program**.
Klicka på **Installera — Nästa** — Bläddra och välj **CD-ROM** vid texten **Leta i**.
4. Dubbelklicka på mappen **NewSoft**.
5. Dubbelklicka på **Setup.exe**.
6. Klicka på **Avsluta**.
 - När installationsprogrammet har laddats, följer du instruktionerna på skärmen.
7. Klicka på fönstret **Install in the Language Selection**.
 - Installationsprogrammet kommer automatiskt att känna av vilket språk som används i den Windows®-version som används.
8. Klicka på **Next>** i fönstret **Select Components**.
 - Klicka i kryssrutan för att välja bort program som du inte vill installera.

Installationsprogrammet laddas. Följ sedan anvisningarna på skärmen.

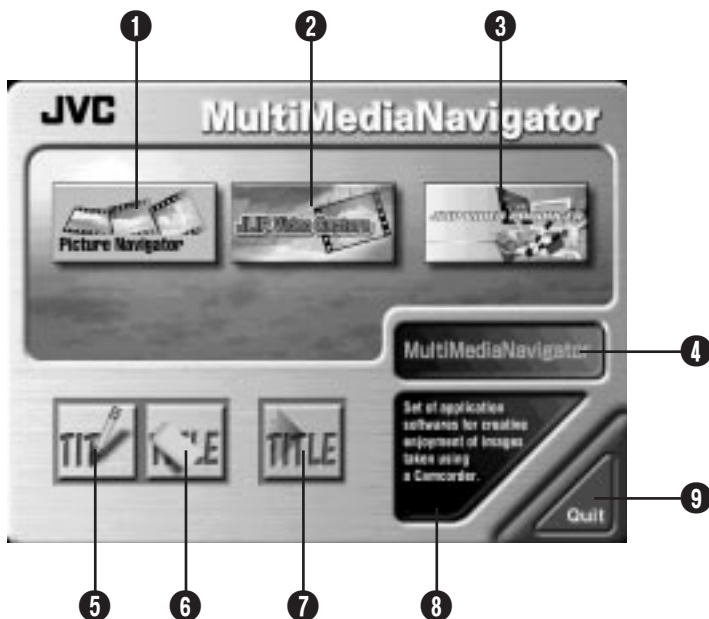

- ❶ Startar Picture Navigator.
- ❷ Startar JLIP Video Capture.
- ❸ Startar JLIP Video Producer.
- ❹ Visar namnet på det valda programmet.
- ❺ Skapar nya title/rubrikbilder.
- ❻ Ändrar title/rubrikbilder.
- ❼ Överför title/rubrikbilder till en videokälla.
- ❽ Visar information om det valda programmet.
- ❾ Avslutar MultiMediaNavigator.

ATT STARTA MultiMediaNavigator

- 1 Slå på datorn.
- 2 Välj **Start — Program — MultiMediaNavigator**.
- 3 MultiMediaNavigator startar.



ATT AVSLUTA MultiMediaNavigator

Klicka på **Quit** (avsluta) i fönstret **MultiMediaNavigator**.

Du kan skapa egna title/rubrikbilder för överföring till videokällan.

1 Klicka på ikonen **Title Screen Creation** i fönstret **MultiMediaNavigator**.

- Ett bildredigeringsprogram som kan hantera BMP-format startar.
- Se Windows® **Help (Hjälp)** om du vill använda ett annat bildredigeringsprogram.



2 Skapa dina egna title/rubrikbilder.

- Mer information finns i användarmanualen till bildredigeringsprogrammet.



3 Välj **File — Save**.

- Om du väljer **File — Save As**, kommer du inte att kunna överföra title/rubrikbilden till videoenheten.

4 Välj **File — Exit**.

- När meddelandet **“Convert saved image to a Title Image? If you don’t save, the Title Image is lost.”** visas, klicka **Yes**.
- När meddelandet **“Title Image was saved as FRAME (siffra).”** visas, klicka **OK** igen.

Bilden sparas i ett format (JPEG) som kan överföras till videoenheten.



Du kan ändra title/rubrikbilder som du har skapat tidigare.

1 Klicka på ikonen **Title Screen Editing** i fönstret **MultiMediaNavigator**.

2 Välj den title/rubrikbild som du vill ändra och klicka på **OK**.

- Ett bildredigeringsprogram som kan hantera BMP-format startar.
- Se Windows® **Help (Hjälp)** om du vill använda ett annat bildredigeringsprogram.

3 Ändra title/rubrikbilden.

- Mer information finns i användarmanualen till bildredigeringsprogrammet.

4 Välj **File — Save**.

- Om du väljer **File — Save As**, kommer du inte att kunna överföra title/rubrikbilden till videoenheten.

5 Välj **File — Exit**.

- När meddelandet **“Save changes to the Title Image?”** visas, klicka på **Yes** om du vill använda samma filnamn.
- Om du vill använda ett annat filnamn, klicka på **Save as New**.
- Om du vill avbryta, klicka på **No**.
- När meddelandet **“Title Image was saved as FRAME (siffra).”** visas, klicka **OK** igen.

Bilden sparas i ett format (JPEG) som kan överföras till videoenheten.



Du kan överföra title/rubrikbilder som du har skapat på datorn till en videoenhet som har MultiMediaNavigator.

Förberedelser

1. Sätt i ett MultiMediaCard i videoenheten.
2. Ställ videoenheten på **PLAY/PC**.
(Mer information finns i användarmanualen för videoenheten.)

1 Klicka på ikonen **Title Screen Transfer** i fönstret **MultiMediaNavigator**.

- Picture Navigator startar.

2 Dubbelklicka på **TitleScreen**-albumet.

- En lista över alla title/rubrikbilder visas på skärmen.

3 Välj den title/rubrikbild som du vill föra över.

- Kryssrutan nere till vänster om indexbilden ändrar färg.

4 Klicka på ikonen **Transfer** eller välj **Edit** — **Transfer**.

- Title/Rubrikbilden överförs till videoenheten och sparas på MultiMediaCard.

5 Lägg till title/rubrikbilden till en stillbild i videoenheten.

- (Mer information finns i användarmanualen för videoenheten.)



Användning av det här programmet är tillåten i enlighet med villkoren i programlicensen.

Innan du kontaktar närmaste JVC-kontor eller -agentur i ditt land rörande detta program (se JVC Worldwide Service Network på <http://www.jvc-victor.co.jp/english/worldmap/index-e.html>) bör du fylla i nedanstående och ha aktuell information till hands.

Produktnamn		
Modell		
Problem		
Felmeddelande		
Dator	Tillverkare	
	Modell	<input type="checkbox"/> Skrivbordsdator <input type="checkbox"/> Bärbar dator
	Processor	
	Operativsystem	
	Minne	MB
	Tillgängligt hårddiskutrymme	MB

Observera att det kan ta litet tid att svara på dina frågor, beroende på vad de handlar om.

JVC kan inte besvara frågor som handlar om grundläggande handhavande av datorn, eller frågor som rör specifikationer eller prestanda för operativsystemet, andra tillämpningar eller drivrutiner.



Mr. Photo Gold:

Presto! Mr. Photo
Presto! PhotoAlbum
Presto! ImageFolio

För Windows

* På närmaste NewSoft servicecenter kan du få hjälp med tekniska frågor (se nästa sida).

NewSofts internationella servicecenter:

U.S.A: 47470 Seabridge Drive, Fremont, CA 94538, USA
Tel: (1) 510-445-8600 Fax: (1) 510-445-8601
Technical Support Hot Line: (1) 510-445-8616
E-post: tech@newsoftinc.com
<http://www.newsoftinc.com>

Taiwan: 9F, No. 68, Sec. 3, Nan-king E. Rd., Taipei, Taiwan, R.O.C.
Tel: (886) 2-2517-0750 Fax: (886) 2-2517-0760
Technical Support Hot Line: (886) 2-2517-0952
E- post: support@newsoft.com.tw
<http://www.newsoft.com.tw>

Japan: 6-21-3 Shinbashi Minato-Ku, Tokyo 105-0004 Japan
Tel: (81) 3-5472-7008 Fax: (81) 3-5472-7009
E- post: support@newsoft.co.jp
<http://www.newsoft.co.jp>

U.K.: The Software Centre, East Way,
East Mill Industrial Estate, Ivybridge
Devon, PL21 9PE, United Kingdom
Tel: (44) 01752-201148 Fax: (44) 01752-894833

* (): Landkod

Mr. Photo lagrar och katalogiserar alla dina foton. Du kan sortera foton och "filmrullar" efter datum och titel, eller söka på nyckelord, datum eller andra bildegenskaper. Dra och släpp därefter foton till programfältet och skapa fotografiska mästerverk med färdiga mallar, eller elektroniska fotoalbum. Klicka på ikonen Slide Show om du vill visa alla markerade foton i en "filmrulle", eller skicka ett foto till familj och vänner genom att dra och släppa ett foto på ikonen E-mail.

Funktioner

- Hämta foton från digitala kameror, bildläsare, disketter, PhotoCD och Internet.
- Katalogisera foton i "filmrullar" som du kan anpassa och ordna om.
- Förbättra foton omedelbart (ta bort röda ögon, justera ljusstyrka/kontrast, öka/minska skärpa).
- Dra och släppa foton för utskrift, e-post, skapa bildspel i HTML eller anslå på Internet.
- Dra och släppa foton på andra program för ytterligare redigering eller kreativa projekt.
- Spara foton som skärmläckare eller skrivbordsunderlägg.
- Skriva ut dekal, etiketter och fotokataloger.

Systemkrav

- Digital kamera plus programvara för digital kamera.
- Bildläsare, om du tänker läsa in foton.
- En dator med minst 486 mikroprocessor (Pentium-processor rekommenderas) och 16 MB RAM.
- Minst 30 MB tillgängligt hårddiskutrymme efter installation rekommenderas. Utrymmet behövs att arbeta i.
- En CD-ROM-enhet för att ladda Mr. Photo.
- Kort för Super VGA-skärm.

Med Presto! PhotoAlbum kan du skapa elektroniska fotoalbum som håller dina minnen levande för alltid. Du kan dra och släppa foton, ramar, ClipArt, strukturer och specialeffekter. Du kan också anpassa dina album med inspelade kommentarer och ljudeffekter, och därefter skapa ett albumbildspel som du anslår på Internet. Du kan också skicka färdiga album med e-post.

Funktioner

- Läs in eller importera foton från digitala kameror och bildläsare.
- Automatisk färgkorrigering för indatafoton.
- Enkel redigering med dra och släpp.
- Photo Browser med miniatyrer av foton.
- Dela album med Internetläsare.
- Bibliotek med över 500 ClipArt-objekt för dekoration.
- Bifogade ljudfiler med album, sidor och foton.
- Stöd för oberoende albumuppspelning.
- Vanliga filformat stöds: TIF, PCX, BMP, TGA, JPG, PCD, WMF, FPX, PNG etc.

Systemkrav

- Dator av typen IBM PC 486 eller Pentium, eller kompatibel.
- En CD-ROM-enhet.
- En hårddiskenhet med minst 50 MB ledigt utrymme för att förvara och köra programmet effektivt.
- Minst 16 MB RAM (helst 32 MB).
- MS Windows 95 eller Windows NT 4.0.

Systemrekommendationer

- Ett ljudkort med en mikrofon.
- En färgskrivare.
- En nätverksläsare som exempelvis Internet Explorer 3.0 eller Netscape Navigator 3.0, eller senare.

ImageFolio är ett mångsidigt multimedialt bildbehandlingsprogram som körs under MS Windows 95 eller Windows NT. Med programmet kan du detaljbearbeta inlästa bilder på datorskärmen som fotografier, grafik och ritade objekt, liksom bilder inspelade på videoenheter som VCR, laserdisk, digital kamera, videoinspelningsenhet etc. Du kan skapa nya bilder med de kraftfulla verktyg som ingår i programvaran. Med dess uppsättning sofistikerade bildredigeringsverktyg kan du snabbt skissa en bildduk för att sedan skapa en ny bild, eller förbättra en befintlig bild. Med det här programmet är din fantasi enda begränsningen!

Funktioner

Bildindata

- Registrera bilder med bildläsare av typen hand/flatbädd, digital kamera, inspelningsenhet etc.
- Automatisk och halvautomatisk bildfogning för inmatning av stora bilder.
- Ladda/spara bilder med olika vanliga filformat som TIF, PCX, BMP, TGA, JPG, PCD, WMF, PNG etc.
- Stöd för nya formatet Flash Pix.

Bildutdata

- Pröva olika färginställningar för att undersöka effekten före faktisk utskrift.
- OLE 2.0-stöd för fristående redigeringsläge.
- Enkel utformning av illustrationer för framställning av hemsidor och HTML-tillämpningar.

Redigera och bearbeta bilder

- Skapa flera nivåer i ett dokument för avancerad objekthantering.
- Dra och släppa flytande bilder bland dokument (flytta ett markerat område till en ny eller en annan duk).
- Göra exakta färgval genom att ange färgkanaler eller välja från en palett.
- Fullständig verktygsuppsättning för att rita och måla och arbeta med exempelvis en linje, målarpensel, retuschspruta, färgtoning, radergummi, zoomning, text, hämta format, frihandsrotering, pensel för nyans/måttnad, pensel för ljusstyrka/mörkhet, pensel för ökad/minskad skärpa, bildspruta etc.
- Inställbart bildspruteverktyg för snabb infogning av en uppsättning bilder på duken.
- Anti-aliasfunktion i alla grafiska verktyg för bättre ritade effekter.
- Fullständiga markeringsverktyg som erbjuder enkel maskering av oregelbundenheter i objekt.
- Skapa snabbt eleganta 3D-effekter med en inställbar ljuskälla för markerade objekt.

- Skapa objektskuggor i inställbara ljusriktningar med en enda åtgärd.
- Eleganta mallar medföljer för enklare hantering av foton.
- Funktioner för finjustering av bilder, som ljusstyrka, kontrast, nyans, mättnad, tonfördelning (utjämning) osv.
- Flera filter för specialeffekter som minskad skärpa, ökad skärpa, kantsökning, relief och mosaik.
- Effect browser som skapar förhandsgranskningar i verklig storlek av bilden, bearbetad med alla finjusteringsfunktioner och filter.
- Stöd för gränssnittet i 16- och 32-bitars Adobe™ plugin-filter.

Systemkrav

Följande maskinvaruheter och programvara krävs för att köra programvaran:

- En dator av typen IBM PC 486 eller Pentium, eller en kompatibel dator.
- En CD-ROM-enhet.
- En hårddiskenhet med minst 60 MB ledigt utrymme för att förvara och köra programmet effektivt.
- Minst 8 MB RAM (helst 16 MB).
- MS Windows 95 eller Windows NT.

För att programmet ska kunna användas på effektivast möjliga sätt, rekommenderas du dessutom att använda följande maskinvara och programvara:

- 50 MB virtuellt minne eller mer.
- En färgskrivare som stöds av MS Windows 95.

Följ instruktionerna nedan för att installera Mr. Photo, PhotoAlbum och ImageFolio.

1. Sätt in program-CD:n i CD-ROM-enheten.
2. Klicka på Start-knappen och välj Kör.
3. Skriv [enhet]:\NewSoft\setup.exe och klicka på OK. Installationsprogrammet kommer automatiskt att känna av vilket språk som används i den version av Windows som körs.
4. Följ instruktionerna som visas på skärmen.

VIKTIG**TIL KUNDER:****SØRG FOR Å LESE GRUNDIG GJENNOM DETTE FØR DE FORSEGLEDE PROGRAMVAREPAKKENE ÅPNES**

Takk for at du har kjøpt vårt produkt. For å kunne begynne å bruke den vedlagte programvaren, er det en forutsetning at du aksepterer avtalevilkårene slik de er gjengitt under.

Programvarelisensavtale

Dette er en juridisk avtale mellom deg (som enkeltperson eller enhet) og Victor Company of Japan, Limited ("JVC"). Ved å åpne de forseglede programvarepakkene og/eller bruke programmet, samtykker du i vilkårene i denne Avtalen. Er du ikke enig i nevnte vilkår, må du omgående returnere de uåpnede programvarepakkene og det som følger med til stedet der du kjøpte dem.

1. LISENSTILSTÅELSE

Denne Lisensavtalen ("Avtalen") lar deg bruke programvaren ("Programmet") i pakken og/eller det medfølgende skrevne materialet (f.eks. trykte håndbøker). I tillegg får du tillatelse til å laste Programmet i midlertidig minne (f.eks. RAM) eller installere Programmet én gang i permanent minne (f.eks. harddisk, CD-R eller annen lagerenhet) i ett (1) datasystem. Det er imidlertid strengt forbudt å installere Programmet i en nettverksserver for intern distribusjon.

2. OPPHAVSRETT

Uansett bestemmelsene i Artikkel 1 over, tilhører enhver opphavsrett til Programmet utelukkende JVC, og den er beskyttet av japanske lover om opphavsrett, andre lands lover om opphavsrett der det er aktuelt samt relevante bestemmelser i internasjonale avtaler inklusive Bernkonvensjonen om vern av litterære og kunstneriske verk, med senere tilføyelser. Derfor må Programmet behandles som ethvert annet opphavsrettslig beskyttet materiale, med unntak av at du kan enten (a) lage en (1) kopi av Programmet til personlig sikkerhetskopi- eller arkiveringsformål, eller (b) overføre Programmet til en enkelt harddisk, forutsatt at du beholder originalen kun til personlig sikkerhetskopi- eller arkiveringsformål.

3. PROGRAMBEGRENSNINGER

Du kan ikke reversere, dekompile, deassemblere, revidere eller modifisere Programmet, bortsett fra i den utstrekning slik begrensning er uttrykkelig forbudt av anvendelig lov. JVC og deres distributører og forhandlere har ikke ansvar for eventuelle krav eller skader osv. med tilknytning til slike forbudte aktiviteter som er angitt i denne Avtalen.

4. ANDRE BEGRENSNINGER

Du kan ikke leie ut, lease eller overlate Programmet til noen tredjemann eller la tredjemann bruke Programmet.

5. BEGRENSET GARANTI

JVC garanterer at mediet Programmet leveres på (f.eks. disketter, CD-ROM osv.) er uten material- eller produksjonsskader i en periode på tretti (30) dager fra kjøpsdato og at eventuell maskinvare som følger med Programmet er fri for skader i den utstrekning som er gjengitt på det vedlagte Garantiskjemaet. JVCs eneste ansvarsforpliktelse og din eneste godtgjørelse i forbindelse med Programmet skal være, avhengig av hva JVC velger, enten (a) refusjon av det betalte beløpet eller (b) erstatning av defekte Program-medium.

6. ANSVARSFRASKRIVELSE

MED UNNTAK AV DEN EKSPISITTE GARANTI I DENNE AVTALEN OG I DEN GRAD DET TILLATES AV ANVENDELIG LOV, FRASKRIVER JVC OG DERES LEVERANDØRER SEG ETHVERT ANNET ANSVAR, EKSPISITT ELLER IMPLISITT, INKLUSIVE, MEN IKKE BEGRENSET TIL, IMPLISITT GARANTI FOR KURANS OG EGNETHET FOR ET BESTEMT FORMÅL HVA ANGÅR PROGRAMMET OG DET MEDFØLGENDE TRYKTE MATERIELLET.

7. BEGRENSET ANSVAR

I DEN GRAD DET TILLATES AV ANVENDELIG LOV SKAL IKKE JVC OG DERES LEVERANDØRER UNDER NOEN OMSTENDIGHET VÆRE ANSVARLIG FOR EVENTUELLE INDIREKTE, SPEIELLE ELLER FØLGESKADER AV NOE SLAG, HVA ENTEN DET GJELDER KONTRAKTANSVAR ELLER ANSVAR UTENFOR KONTRAKT, RENT PRODUKTANSVAR ELLER ANNET (INKLUSIVE, MEN IKKE BEGRENSET TIL ANSVAR FOR INNTAKTSTAP, FORRETNINGS- AVBRUDD, TAP AV FORRETNINGSINFORMASJON ELLER ANNET ØKONOMISK TAP) PÅ GRUNN AV ELLER I FORBINDELSE MED BRUK AV ELLER MANGLENDE EVNE TIL Å BRUKE PROGRAMMET, SELV OM JVC ER BLITT UNDERRETTET OM MULIGHETEN FOR SLIKE SKADER.

Victor Company of Japan, Limited

KOM I GANG	5 – 6
Hva er MultiMediaNavigator?	5
Hva er JLIP?	5
Hovedfunksjoner	5
Enheter som kan tilkoples	6
Operativmiljø	6
TILKOPLINGER	7 – 8
INSTALLERING	9
MultiMediaNavigator/JLIP Video Producer	9
Adobe® Acrobat® Reader 3.0	9
Mr. Photo Gold	9
MultiMediaNavigator-VINDUET	10
LAGE TITTEL/RAMMEBILDER	11
MODIFISERE TITTEL/RAMMEBILDER	12
OVERFØRE TITTEL/RAMMEBILDER	13
MERKNADER TIL BRUKERE	14
Presto! Mr. Photo Gold	15 – 21

OBS:

- Bruk dette utstyret som beskrevet i denne bruksanvisningen.
- Bruk kun CD-ROMen som følger med. Bruk aldri noen annen CD-ROM for å kjøre denne programvaren.
- Ikke forsøk å foreta endringer i denne programvaren.
- Endringer eller modifikasjoner som ikke er godkjent av JVC kan frata brukeren retten til å bruke utstyret.

Hvordan håndtere en CD-ROM

- Pass på at du ikke søler på eller riper opp den speilblanke overflaten (motsatt side av den trykte overflaten). Ikke skriv eller sett merkelapp på noen av sidene. Hvis CD-ROMen blir skitten, tørker du den forsiktig med en myk klut fra midten og utover i sirkelbevegelse.
- Ikke bruk vanlig platerens eller sensespray.
- Ikke bøy CD-ROMen eller berør den blanke overflaten.
- Ikke oppbevar CD-ROMen i støvete, varme eller fuktige omgivelser. Hold den unna direkte sollys.

Hva er MultiMediaNavigator?

MultiMediaNavigator er et sett med applikasjonsprogramvare som gir deg kreativ kontroll over opptak gjort med en bildekildeenhet. Ved å bruke denne programvaren, kan du overføre stillbilder fra bildekildeenheten til en PC for redigering, samt styre bildekildeenheten fra PCen. Dessuten kan du lage dine egne tittel/rammebilder på PCen og deretter overføre dem til bildekildeenheten som følger med denne programvaren.

Hva er JLIP?

JLIP* står for Joint Level Interface Protocol, en ny kommunikasjonsprotokoll som gjør det mulig å styre AV-enheter utstyrt med JLIP-kontakt fra en PC.

* **JLIP** er et registrert varemerke for JVC.

Hovedfunksjoner

■ Picture Navigator

Med Picture Navigator kan du overføre stillbilder mellom en bildekildeenhet og en PC via den serielle RS-232C-porten. Overførte bilder består av 640 x 480 bildeelementer med 16,770,000 farger.

■ JLIP Video Capture

Med JLIP Video Capture kan du overføre stillbilder fra en bildekilde til en PC via den serielle RS-232C-porten.

■ JLIP Video Producer

Med JLIP Video Producer kan du styre en bildekildeenhet fra en PC. Du kan kopiere sekvenser fra bildekildeenheten til en videospiller ved å stille INN/UT-redigeringspunkter.

■ Tittelskaper

Du kan lage eller modifisere dine egne tittel/rammebilder på en PC og overføre dem til bildekildeenheten som følger med denne programvaren.

Enheter som kan tilkoples

- JVC digitale videokameraer (inklusive slike med dokkingstasjon) utstyrt med PC-kontakt og JLIP-kontakt.

Operativmiljø

- PC med Microsoft® Windows® 95/Windows® 98
- Prosessor: Intel® Pentium® eller bedre prosessor.
- Minste RAM-krav: 32 MB
- Ledig harddiskplass:
MultiMediaNavigator: Minimum 20 MB
Mr. Photo Gold: Minimum 140 MB
(Du kan velge hvilke applikasjoner du ønsker fra Mr. Photo Gold.)
- Fargeskjerm som kan vise minst 65 536 farger
1024 x 768 bildeelementer, 16,77 millioner farger anbefales
- 1 ledig seriell port, kompatibel med 9600 bps eller høyere overføringshastighet, som kan koples til RS-232C med 9-pins seriell kontakt
(Anbefalt kompatibel med UART 16550A)
- Mus (Windows® -kompatibel)
- CD-spiller

NB:

Det kreves en ekstra 9-pins seriell adapter for PCer som bruker annen seriell kommunikasjonsport enn en standard 9-pins.

- * Intel® og Pentium® er enten registrerte varemerker eller varemerker for Intel Corporation.
- * Microsoft® og Windows® er enten registrerte varemerker eller varemerker for Microsoft Corporation i USA og/eller andre land.
- * Andre produkt- og firmanavn som nevnes i denne bruksanvisningen er varemerker og/eller registrerte varemerker for deres respektive innehavere.

- Påse at alle enheter er slått av før du foretar noen tilkoplinger.
- Vi anbefaler at du bruker vekselstrømadapteren/laderen.
- Når du kopler til kabelene som følger med, må du passe på å plugge kontaktene med kjernefilter i videokameraet.
- Ikke foreta noen tilkoplinger til videokameraets DV OUT-kontakt.

TILKOPLET VIDEO SPILLER MED JLIP-KONTAKT

Når JLIP Bildeoverføring brukes:

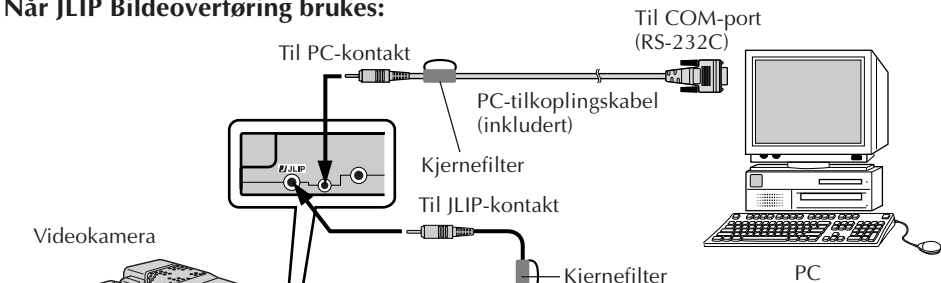

Når JLIP-Video Producer brukes:

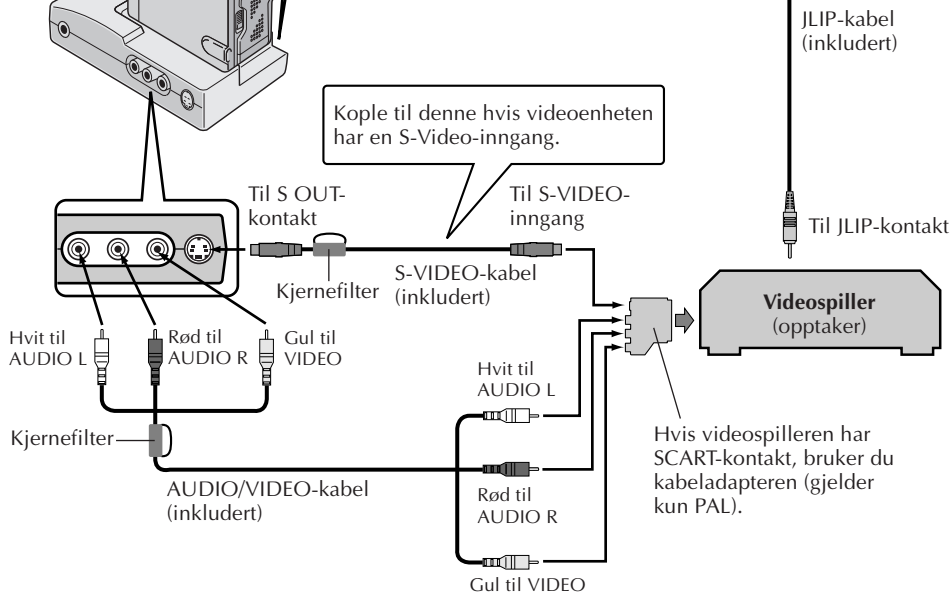

TILKOPLET VIDEOSPILLER UTEN JLIP-KONTAKT

Hvis du bruker en videospiller som ikke er utstyrt med JLIP-kontakt, stiller du videospillermerke med fjernkontrollen som følger med videokameraet, deretter foretar du redigeringen med hjelp av fjernkontrollen.

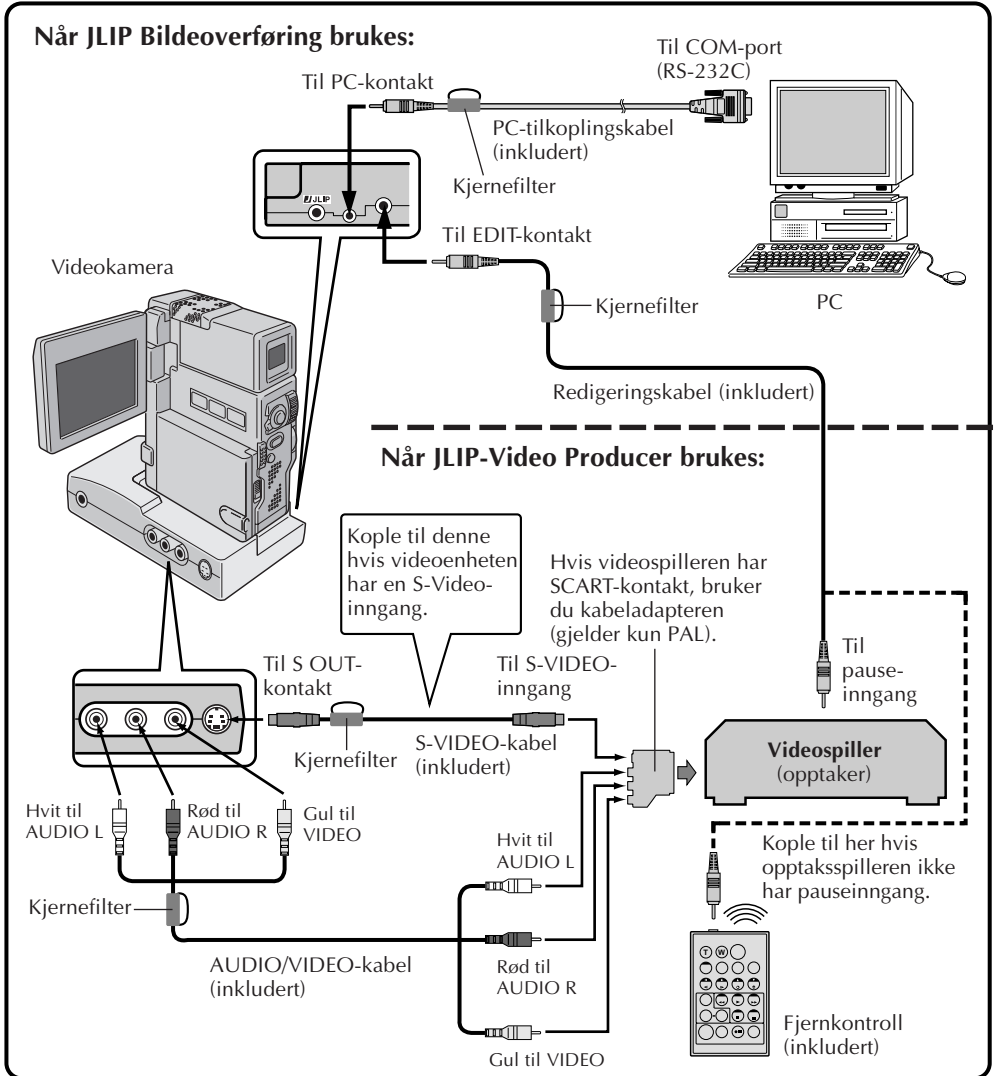

INSTALLERING

Se håndboken for Windows® 95/98 eller PCens brukerhåndbok vedrørende nærmere informasjon om grunnleggende bruk av Windows® 95/98.

Installere MultiMediaNavigator/JLIP Video Producer

1. Start Windows®.
 - Lukk eventuelle applikasjoner som kjøres.
 Påse at det ikke er noen ikoner for andre applikasjoner på oppgavelinjen.
 2. Sett CD-ROMen i CD-spilleren.
Klikk på **Start** på oppgavelinjen — **Kjør**.
 3. Klikk på **Bla gjennom** — CD-ROM-ikonet i spalten **Se i**:
 4. Dobbeltklikk på **JVC**-appen.
 5. For å installere MultiMediaNavigator, fortsett til punkt 6.
For å installere JLIP Video Producer, dobbeltklikker du på mappen **Vdpro** og fortsetter til punkt 6.
 6. Dobbeltklikk på **Setup.exe**-ikonet.
 7. Klikk på **OK**.
- Installeringsprogrammet lastes. Følg anvisningene på skjermen.

Installere Adobe® Acrobat® Reader 3.0

1. Start Windows®.
 - Lukk eventuelle applikasjoner som kjøres.
 Påse at det ikke er noen ikoner for andre applikasjoner på oppgavelinjen.
 2. Sett CD-ROMen i CD-spilleren.
Klikk på **Start** på oppgavelinjen — **Kjør**.
 3. Klikk på **Bla gjennom** — CD-ROM-ikonet i spalten **Se i**:
 4. Dobbeltklikk på **Reader**-appen.
 5. Dobbeltklikk på **Setup.exe**-ikonet.
 6. Klikk på **OK**.
- Installeringsprogrammet lastes. Følg anvisningene på skjermen.

Installere NewSoft Presto! Mr. Photo/PhotoAlbum/ImageFolio

1. Start Windows®.
 - Lukk eventuelle applikasjoner som kjøres.
 Påse at det ikke er noen ikoner for andre applikasjoner på oppgavelinjen.
 2. Sett CDen i CD-spilleren.
Klikk på **Start** på oppgavelinjen — **Innstillinger** — **Kontrollpanel**.
 3. Dobbeltklikk på **Legg til Fjern programmer**.
Klikk på **Installer** — **Neste** — **Bla gjennom** — CD-ROM-ikonet i spalten **Se i**.
 4. Dobbeltklikk på mappen **NewSoft**.
 5. Dobbeltklikk på **Setup.exe**.
 6. Klikk på **Finish**.
 - Så snart installeringsprogrammet lastes, må du følge anvisningene som vises på skjermen.
 7. Klikk på **Installer** i vinduet **Language Selection**.
 - Installeringsprogrammet vil automatisk detektere språket som brukes i den versjonen du kjører av Windows®.
 8. Klikk på **Neste>** i vinduet **Velg komponenter**.
 - Klikk på avkrysningsboksen for å markere eventuell programvare du ikke vil installere.
- Installeringsprogrammet lastes. Følg anvisningene på skjermen.



- ❶ Starter Picture Navigator.
- ❷ Starter JLIP Video Capture.
- ❸ Starter JLIP Video Producer.
- ❹ Viser navnet på valgt applikasjon.
- ❺ Lager nye tittel/rammebilder.
- ❻ Modifiserer tittel/rammebilder.
- ❼ Overfører tittel/rammebilder til en bildekildeenhet.
- ❽ Viser informasjon om valgt applikasjon.
- ❾ Lukker MultiMediaNavigator.

STARTE MultiMediaNavigator

- 1 Slå på PCen.
- 2 Velg **Start — Program — MultiMediaNavigator**.
- 3 MultiMediaNavigator startes.



LUKKE MultiMediaNavigator

Klikk på **Quit** i **MultiMediaNavigator**-vinduet.

Du kan lage dine egne tittel/rammebilder for overføring til en bildekildeenhet.

1 Klikk på ikonet **Title Screen Creation** i **MultiMediaNavigator**-vinduet.

- En bilderedigeringsapplikasjon som støtter BMP-formatet startes.
- Hvis du vil kople deg til en annen bilderedigeringsapplikasjon, viser vi til **Help (Hjelp)** i Windows®.

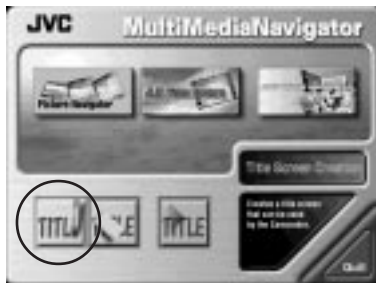

2 Lag ditt eget tittel/rammebilde.

- Når det gjelder ytterligere informasjon, viser vi til brukerhåndboken for bilderedigeringsapplikasjonen.



3 Velg **File — Save (Fil — Lagre)**.

- Hvis du velger **File — Save As (Fil — Lagre som)**, kan du ikke overføre tittel/rammebildet til bildekildeenheten.

4 Velg **File — Exit (Fil — Avslutt)**.

- Når meldingen **“Convert saved Image to a Title Image? If you don't save, the Title Image is lost.”** vises, klikker du på **Yes**.
- Når meldingen **“Title Image was saved as FRAME (all)”** vises, klikker du på **OK** en gang til.

Bildet lagres i et filformat (JPEG) som kan overføres til bildekildeenheten.



Du kan modifisere tittel/rammebilder du allerede har lagd.

1 Klikk på ikonet **Title Screen Editing** i **MultiMediaNavigator**-vinduet.



2 Velg den tittel/rammebildefilen du vil modifisere og klikk på **OK**.

- En billedredigeringsapplikasjon som støtter BMP-formatet startes.
- Hvis du vil kople deg til en annen billedredigeringsapplikasjon, viser vi til **Help (Hjelp)** i Windows®.



3 Modifiser tittel/rammebildet ditt.

- Du finner nærmere informasjon i brukerhåndboken for billedredigeringsapplikasjonen.



4 Velg **File — Save (Fil — Lagre)**.

- Hvis du velger **File — Save As (Fil — Lagre som)**, kan du ikke overføre tittel/rammebildet til bildekildeenheten.

5 Velg **File — Exit (Fil — Avslutt)**.

- Når meldingen **“Save changes to the Title Image?”** vises, klikker du på **Yes** hvis du vil bruke samme filnavn.
- Vil du bruke et annet filnavn, velger du **Save as New**.
- Vil du avbryte, klikker du på **No**.
- Når meldingen **“Title Image was saved as FRAME (tall)”** vises, klikker du på **OK**.

Bildet lagres i et filformat (JPEG) som kan overføres til bildekildeenheten.



Du kan overføre tittel/rammebilder du har lagd på PCen til bildekildeenheten som følger med MultiMediaNavigator.

Forberedelse

1. Sett et MultiMediaKort i bildekildeenheten.
2. Sett bildekildeenheten på **PLAY/PC**. (Du finner nærmere informasjon i bildekildeenhetens brukerhåndbok.)

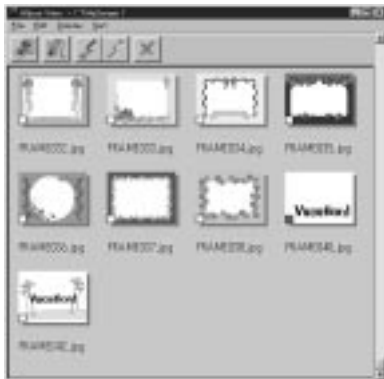
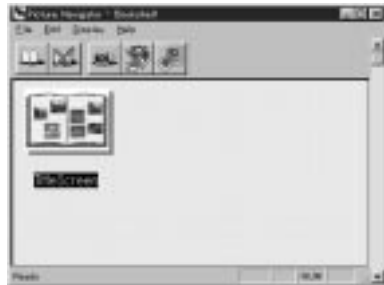
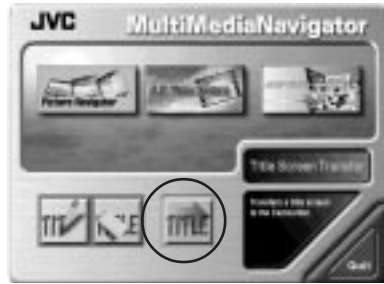

1 Klikk på ikonet **Title Screen Transfer** i **MultiMediaNavigator**-vinduet.

- Picture Navigator startes.

2 Dobbeltklikk på **TitleScreen**-albumet.

- En liste med alle tittel/rammebildene vises i vinduet.

3 Velg det tittel/rammebildet du vil overføre.

- Avkrysningsboksen nede til venstre i indeksbildet skifter farge.

4 Klikk på ikonet **Transfer** eller velg **Edit** — **Transfer**.

- Tittel/rammebildet overføres til bildekildeenheten og lagres på MultiMediaKortet.

5 Legg tittel/rammebildet til et stillbilde i bildekildeenheten.

(Du finner nærmere informasjon i bildekildeenhetens brukerhåndbok.)



Denne programvaren er tillatt brukt i samsvar med vilkårene i programvarelisensen.

Hvis du skal kontakte nærmeste JVC-kontor vedrørende denne programvaren (se JVC Worldwide Service Network på <http://www.jvc-victor.co.jp/english/worldmap/index-e.html>), ber vi deg fylle ut følgende og ha nødvendig informasjon tilgjengelig.

Produktnavn		
Modell		
Problem		
Feilmelding		
PC	Fabrikat	
	Modell	<input type="checkbox"/> Desktop <input type="checkbox"/> Laptop
	Prosesor	
	Operativsystem	
	Minne	MB
	Ledig harddiskplass	MB

Vær klar over at det kan ta litt tid å besvare spørsmålene dine, avhengig av deres karakter.

JVC kan ikke besvare spørsmål vedrørende grunnleggende bruk av PCen, eller spørsmål vedrørende spesifikasjoner eller yteevnen til operativsystemet, andre applikasjoner eller drivere.



Mr. Photo Gold:

Presto! Mr. Photo
Presto! PhotoAlbum
Presto! ImageFolio

For Windows

* Vennligst kontakt nærmeste NewSoft servicesenter for å få teknisk støtte.
(se neste side)

NewSoft internasjonale service senter:

- U.S.A: 47470 Seabridge Drive, Fremont, CA 94538, USA
Tel: (1) 510-445-8600 Fax: (1) 510-445-8601
Teknisk hjelp Hot Line: (1) 510-445-8616
E-post: tech@newsoftinc.com
<http://www.newsoftinc.com>
- Taiwan: 9F, No. 68, Sec. 3, Nan-king E. Rd. , Taipei, Taiwan, R.O.C.
Tel: (886) 2-2517-0750 Fax: (886) 2-2517-0760
Teknisk hjelp Hot Line: (886) 2-2517-0952
E-post: support@newsoft.com.tw
<http://www.newsoft.com.tw>
- Japan: 6-21-3 Shinbashi Minato-Ku, Tokyo 105-0004, Japan
Tel: (81) 3-5472-7008 Fax: (81) 3-5472-7009
E-post: support@newsoft.co.jp
<http://www.newsoft.co.jp>
- Storbritannia: The Software Centre, East Way,
East Mill Industrial Estate, Ivybridge
Devon, PL21 9PE, Storbritannia
Tel: (44) 01752-201148 Fax: (44) 01752-894833

* (): Landskode

Mr. Photo lagrer og katalogiserer alle dine dyrebare bilder. Du kan sortere bilder og "filmruller" etter dato og tittel, eller søke med nøkkelord, dato eller andre bildeegenskaper. Dra-og-dropp bildene deretter til applikasjonslinjen for å lage mesterstykker ved å bruke ferdige forslag eller å lage elektroniske fotoalbum. Klikk på Lysbilde showikonet for å se alle bildene i en "filmrull", eller dra-og-dropp et bilde på E-post ikonet for å sende det til familie og venner.

Egenskaper

- Få tak i bilder fra digitale kameraer, skannere, floppy disketter, FotoCDer og Internett.
- Katalogiser bilder i "filmruller" som du kan lage selv og blande.
- Gjør bildene bedre med en gang (fjern røde øyne, juster lysstyrken/kontrasten og skarpheten).
- Dra-og-dropp bilder til skriver, e-post, lag HTML lysbilde show eller post de på Internett
- Dra-og-dropp bildene til andre applikasjoner for mer forandring eller kreative prosjekter.
- Lagre bildene som en skjermbeskytter eller som bakgrunn på datamaskinen din.
- Skriv ut klistrelapper, merker og fotokataloger.

Systemkrav

- Digitalt kamera med digitalt kamera software.
- Skanner, dersom du ønsker å skanne bilder.
- En datamaskin med minst en 486 prosessor (en pentiumprosessor er anbefalt) og 16 MB RAM.
- Det er anbefalt og ha minst 30 MB plass på harddisken etter installeringen. Mr. Photo kommer til å trenge denne plassen å arbeide på.
- En CD-ROM spiller til å installere Mr. Photo fra.
- Super VGA display kort.

Presto! PhotoAlbum hjelper deg å lage elektroniske fotoalbum som holder minnene dine i livet for evig. Bare dra-og-dropp bilder, rammer, clip art, strukturer og spesialeffekter. Du kan også gjøre albumet personlig med stemmer og lydeffekter, og lage lysbilde show av albumet ditt, som kan sendes ut på Internett eller du kan sende hele albumet med e-post.

Egenskaper

- Skann eller importer bildene dine fra digitale kameraer og skannere.
- Automatisk fargekorreksjon for bilder.
- Dra-og-dropp gjør forandring enkelt.
- Foto-fremviser med små bilder av fotoene.
- Dele album med Internett leser.
- Bibliotek med over 500 clip art for dekorasjon.
- Lydtillegg med albumer, sider og bilder.
- Uavhengig tilbakespilling av albumet.
- Støtter populære filformat: TIF, PCX, BMP, TGA, JPG, PCD, WMF, FPX, PNG osv.

Systemkrav

- En IBM 486, Pentium eller kompatibel datamaskin.
- En CD-ROM spiller.
- En harddisk med minst 50 MB ledig plass for å lagre og bruke programmet effektivt.
- Minst 16 MB RAM (32 MB er anbefalt).
- MS Windows 95 eller Windows NT 4.0.

Anbefalte systemkrav

- Et lydkort med en mikrofon.
- En fargeskriver
- En nettverksleser som Internet Explorer 3.0 eller Netscape Navigator 3.0 eller senere.

ImageFolio er et stort multimedia bildebearbeidingsprogram som kjøres under MS Windows 95 eller Windows NT. Det lar deg bearbeide skannede bilder som fotografier, grafikk og tegninger, så vel som bilder som er tatt fra videoinnretninger som vanlig video, laserdisk, digitale kameraer, video capture-boks osv. i detalj. Du kan lage nye bilder ved å bruke de sterke verktøyene som er inkludert i softwarepakken. Det sofistikerte settet med bildebearbeidingsverktøy lar deg lett tegne et bildeutkast for å lage ett nytt bilde eller å forbedre de allerede eksisterende. Med denne softwaren er fantasien din eneste begrensning!

Egenskaper

Innkommende bilder

- Importer bilder som er tatt med flate/hånd skannere, digitale kameraer, capture-boks osv.
- Automatisk & semi automatisk bildesammensetning for å legge inn store bilder.
- Henting/Lagring av bilder med forskjellige populære filformat som TIF, PCX, BMP, TGA, JPG, PCD, WMF, PNG osv.
- Ny Flash Pix format støttes.

Bildeutskrift

- Skriver ut variasjoner i fargejusteringen for sjekk før selve utskriften.
- OLE 2.0 støtte for redigering.
- Lett kunstdesign for å lage hjemmesider og HTML applikasjoner.

Bearbeiding og utførelse av bildet

- Flere lag i et dokument for komplisert dokument organisasjon.
- Dra-og-dropp flytende bilder mellom dokumentene (flytte et valgt område til et nytt eller andre kanvas).
- Presise fargevalg ved å lage fargekanaler eller å velge fra en palett.
- Komplette verktøysett for tegning og maling for å arbeide med bilder som linjer, malerkoster, luftkoster, fargegradering, viskelær, zoom, tekst, eyedropper, frihånds rotasjon, skjær/utfyllingskost, lysstyrke kost, skarphetskost, bilderammer osv.
- Definerbar bilderamme verktøy for rask innsetting av bildesett på kanvas.
- Anti-alias egenskap med alle grafiske verktøy for å fremheve tegneeffekten.
- Fullt utvalg av verktøy for enkel maskering av uregelmessigheter i objektene.
- Lage magiske 3D effekter med definerbare lyskilder for valgte objekter med et tastetrykk.

- Å lage skygger fra objekter i valgt retning med et tastetrykk.
- Elegante maler for enkel applikasjon av daglig fotobruk.
- Finjusteringsfunksjon for å justere lysstyrke, kontrast, skjær, metning, tonedistribusjon (utjevning) osv.
- Flere filtre for å lage spesialeffekter som myk, skarp, deteksjon av kanter, stempel og mosaikk.
- Effekt forhåndsviser som viser bildene i naturlig størrelse, med alle de finjusterte funksjonene og filterne.
- 16- og 32-bit Adobe™ plug-in filter interface støtte.

Systemkrav

Den følgende hardware og software trengs for å kjøre programmet:

- En IBM 486, Pentium eller kompatibel datamaskin.
- En CD-ROM spiller.
- En harddisk med minst 60 MB ledig plass for å lagre og bruke programmet effektivt.
- Minst 8 MB RAM (16 MB er anbefalt).
- MS Windows 95 eller Windows NT.

For å bruke programmet helt effektivt er den følgende hardware og software anbefalt på det sterkeste.

- 50 MB eller mer RAM minne.
- En fargeskriver støttet av Windows 95.

Følg stegene nedenfor for å installere Mr. Photo, PhotoAlbum og ImageFolio.

1. Sett i CD platen med programmet i CD-ROM spilleren din.
2. Trykk på Start knappen og velg Kjør.
3. Skriv [drev]:\NewSoft\setup.exe og velg OK. Installasjonsprogrammet vil automatisk finne språket som blir brukt i din versjon av Windows.
4. Følg instruksjonene på skjermen etter som de kommer opp.

ВНИМАНИЕ

ПОЛЬЗОВАТЕЛЯМ:

ПРЕЖДЕ ЧЕМ ОТКРЫТЬ ЗАПЕЧАТАННЫЙ ПАКЕТ С ПРОГРАММНЫМ ПРОДУКТОМ, ВНИМАТЕЛЬНО ПРОЧИТАЙТЕ НИЖЕСЛЕДУЮЩЕЕ

Благодарим Вас за покупку нашего программного продукта. Право пользования прилагаемым программным обеспечением предоставляется только на условии согласия с положениями нижеприведенного Лицензионного Договора.

Лицензионный Договор о программном продукте

Настоящий документ является юридическим соглашением между Вами (физическим или юридическим лицом) и компанией Victor Company of Japan, Limited (JVC). Вскрытие запечатанного пакета с программным продуктом и/или использование такового означает Ваше согласие с условиями Лицензионного Договора. Если Вы не согласны с условиями Лицензионного Договора, не вскрывая пакета, незамедлительно верните программный продукт и сопроводительные материалы туда, где они были приобретены.

1. ЛИЦЕНЗИОННЫЕ ПРАВА

Настоящий Лицензионный Договор (в дальнейшем именуемый "Договор") дает Вам право пользоваться прилагаемым программным обеспечением (в дальнейшем именуемым "Программа") и/или сопровождающими его печатными материалами (например, руководства). Несмотря на то, что Вам предоставляется право загружать Программу в оперативную память или переносить ее в постоянную память (например, жесткий диск, CD-R или другие запоминающие устройства) одной (1) компьютерной системы, Вы не имеете права переносить Программу на сетевой сервер с целью внутреннего распределения.

2. АВТОРСКОЕ ПРАВО

Невзирая на условия, указанные в Статье 1 настоящего Договора, Программа является единоличной собственностью компании JVC, защищенной законом об авторских правах Японии, соответствующими национальными законами и положениями международных договоров, включая Бернскую конвенцию по защите литературных и художественных произведений с учетом изменений, а также Всемирную конвенцию по авторским правам с учетом изменений. Следовательно, Вы должны обращаться с Программой как с любыми другими, защищенными авторским правом материалами, за исключением того, что Вы имеете право: а) сделать одну (1) копию Программы исключительно с целью иметь контрольную копию или архив, или б) переписать Программу на единственный жесткий диск при условии, что Вы храните оригинал исключительно как контрольную копию или архив.

3. ОГРАНИЧЕНИЯ, КАСАЮЩИЕСЯ ПРОГРАММЫ

Вы не имеете права разъединять, декомпилировать, деассемблировать, перекомпоновывать и модифицировать Программу за исключением тех случаев, когда одно из этих ограничений противоречит действующему законодательству. Компания JVC и ее торговые организации не принимают претензий и не несут ответственности за дефекты, возникшие в результате совершения перечисленных выше запрещенных действий.

4. ПРОЧИЕ ОГРАНИЧЕНИЯ

Вы не имеете права давать Программу напрокат или передавать ее во временное пользование третьим лицам, а также разрешать таковым использовать Программу.

5. ОГРАНИЧЕННАЯ ГАРАНТИЯ

Компания JVC гарантирует, что носители, на которых записана Программа (например, дискеты, CD-ROM и т. п.), свободны от дефектов в материалах и изготовлении в течение тридцати (30) дней после приобретения, а также то, что все аппаратные средства, поставляемые в комплекте с Программой, также не имеют дефектов в пределах, оговоренных в Гарантийном талоне. В случае наличия дефектов компания JVC по своему усмотрению: а) полностью возвращает стоимость продукта, или б) заменяет дефектный носитель Программы.

6. ОТКАЗ ОТ ГАРАНТИЙНЫХ ОБЯЗАТЕЛЬСТВ

За исключением гарантийных обязательств, изложенных в настоящем документе и предусмотренных соответствующим законодательством, компания JVC и ее поставщики отказываются от каких-либо иных гарантийных обязательств, явно выраженных или подразумеваемых, включая, помимо прочего, подразумеваемые гарантии пригодности для продажи и соответствия требованиям для конкретного применения в отношении Программы, а также входящих в комплект поставки печатных материалов.

7. ОГРАНИЧЕННАЯ ОТВЕТСТВЕННОСТЬ

В пределах, допускаемых соответствующим законодательством, компания JVC и ее поставщики ни при каких условиях не несут ответственности за какой-либо ущерб (косвенный или фактический), независимо от формы иска (деликтного, либо предъявленного в соответствии с договорными или безусловными обязательствами), включающий, помимо прочего, случаи потери прибыли, прерывания деловой активности, потери деловой информации либо других денежных потерь, связанных с использованием или невозможностью использования данной Программы, или в результате таковых, даже если компания JVC была извещена заранее о возможности такого ущерба.

Victor Company of Japan, Limited

ВВЕДЕНИЕ	5 – 6
Что такое MultiMediaNavigator?	5
Что такое JLIP?	5
Основные характеристики	5
Подключаемые устройства	6
Требования, предъявляемые к компьютеру	6
ПОДКЛЮЧЕНИЯ	7 – 8
ИНСТАЛЛЯЦИЯ	9
Программы MultiMediaNavigator и JLIP Video Producer	9
Adobe® Acrobat® Reader 3.0	9
Mr. Photo Gold	9
ИОДЕРЖАНИЕ ЭКРАНА MultiMediaNavigator	10
СОЗДАНИЕ ИЗОБРАЖЕНИЙ НАДПИСЕЙ И КАДРОВ	11
ИЗМЕНЕНИЕ ИЗОБРАЖЕНИЙ НАДПИСЕЙ И КАДРОВ	12
ПЕРЕДАЧА ИЗОБРАЖЕНИЙ НАДПИСЕЙ И КАДРОВ	13
К СВЕДЕНИЮ ПОЛЬЗОВАТЕЛЕЙ	14
Presto! Mr. Photo Gold	15 – 21

Внимание

- Эксплуатация этого оборудования должна выполняться строго в соответствии с данным руководством.
- Используйте только поставляемый в комплекте CD-ROM. Запрещается использовать для выполнения данной программы другой CD-ROM.
- Не вносите в программу никаких изменений.
- Внесение изменений без соответствующего одобрения компанией JVC может повлечь за собой отмену права пользования данных оборудованием.

Как обращаться с дисками CD-ROM

- Соблюдайте все возможные меры предосторожности, чтобы не поцарапать и не загрязнить зеркальную поверхность диска (сторона без этикетки). Ничего не пишите на обеих сторонах диска и не прикасайтесь к ним острыми предметами. Если CD-ROM загрязнился, осторожно протрите его мягкой тканью с помощью круговых движений, начиная от центрального отверстия.
- Не пользуйтесь для очистки обычными очистителями для дисков и очистительными аэрозолями.
- Не сгибайте CD-ROM и не дотрагивайтесь до его зеркальной поверхности. Не храните CD-ROM в запыленных, слишком теплых и влажных помещениях. Не допускайте попадания на них прямых солнечных лучей.
- Не храните CD-ROM в запыленных, слишком теплых и влажных помещениях. Не допускайте попадания на них прямых солнечных лучей.

Что такое MultiMediaNavigator?

MultiMediaNavigator представляет собой комплект прикладного программного обеспечения, предоставляющий вам возможность творчески обрабатывать записи, сделанные с помощью источника видеосигналов. Используя это программное обеспечение, вы можете переносить неподвижные изображения с источника видеосигналов на персональный компьютер (ПК) для последующего редактирования, а также управлять источником видеосигналов с ПК. Более того, вы можете создавать ваши собственные изображения надписей и кадров на ПК и затем переносить их на источник видеосигналов, оснащенный этим программным обеспечением.

Что такое JLIP?

JLIP* представляет собой интерфейсный протокол общего уровня, являющийся новым протоколом обмена данными, позволяющим управлять с персонального компьютера аудио-видеустройствами, оснащенными разъемом JLIP.

* **JLIP** является зарегистрированной торговой маркой компании JVC.

Основные характеристики

■ Программа Picture Navigator

Программа **Picture Navigator** позволяет вам переносить неподвижные изображения с источника видеосигналов на ПК и обратно через последовательный порт RS-232C. Перенесенные изображения имеют разрешающую способность 640 x 480 пикселей и воспроизводят 16.770.000 цветов.

■ Программа JLIP Video Capture

Программа **JLIP Video Capture** позволяет вам переносить неподвижные изображения с источника видеосигналов на ПК через последовательный порт RS-232C.

■ Программа JLIP Video Producer

Программа **JLIP Video Producer** дает вам возможность управлять источником видеосигналов с ПК. Вы можете копировать сцены с источника видеосигналов на кассетный видеомагнитофон путем установки метки “врезки” изображения (CUT IN) и метки “конца монтажа” (CUT OUT).

■ Программа Title Creator

Вы можете создавать и видоизменять ваши собственные изображения надписей и кадров на ПК и переносить их на источник видеосигналов, оснащенный этим программным обеспечением.

Подключаемые устройства

- Цифровые видеокамеры JVC (включая цифровые видеокамеры с видеомонтажным стыковочным устройством), снабженные разъемом для подключения к ПК и разъемом J-LIP.

Требования, предъявляемые к компьютеру

- Персональный компьютер с Microsoft® Windows® 95/ Windows® 98
- Процессор: Не хуже Intel® Pentium®
- Минимальные требования к оперативной памяти: не менее 32 Мбайт
- Свободное место на жестком диске:
Для программы MultiMediaNavigator - 20 МВ или больше.
Для комплекта пакета программ Mr. Photo Gold - до 140 МВ или больше.
(Вы можете выбрать, какую прикладную программу из Mr. Photo Gold вы хотите установить).
- Цветной дисплей с возможностью отображения не менее 65.536 цветов.
Рекомендуется 1024 x 768 элементов изображения, 16,77 миллиона цветов
- 1 последовательный порт связи, совместимый со скоростью передачи данных 9600 bps (битов в секунду) или выше, подсоединяемый к порту RS-232C через серийный 9-штырьковый разъем.
(Рекомендуется совместимый с UART 16550A).
- Мышь (совместимая с Windows®)
- Дискковод CD-ROM

Примечание: Требуется 9-штырьковый последовательный адаптер для компьютеров, в которых используется последовательный коммуникационный порт, отличный от стандартного 9-штырькового.

- * Intel® и Pentium® являются или зарегистрированными торговыми марками, или торговыми марками корпорации Intel.
- * Microsoft® и Windows® - это товарные знаки или зарегистрированные в США и других странах товарные знаки компании Microsoft Corporation.
- * Прочие названия продуктов и компаний, включенные в данное руководство, являются товарными знаками или зарегистрированными товарными знаками соответствующих владельцев.

- В целях безопасности, перед выполнением каких-либо подключений проверьте, что все устройства выключены.
- Рекомендуется пользоваться сетевым адаптером/зарядным устройством.
- При подсоединении входящих в комплект кабелей те концы кабелей, на которых расположены фильтры с сердечником, должны подсоединяться к видеокамере.
- Не выполняйте никаких подключений к выходному разъему видеокамеры DV OUT.

ПРИ ПОДКЛЮЧЕНИИ К ВИДЕОМАГНИТОФОНУ, ИМЕЮЩЕМУ JLIP ГНЕЗДО ДИСТАНЦИОННОГО ВВОДА ПАУЗЫ

Когда используется программа JLIP Video Capture:

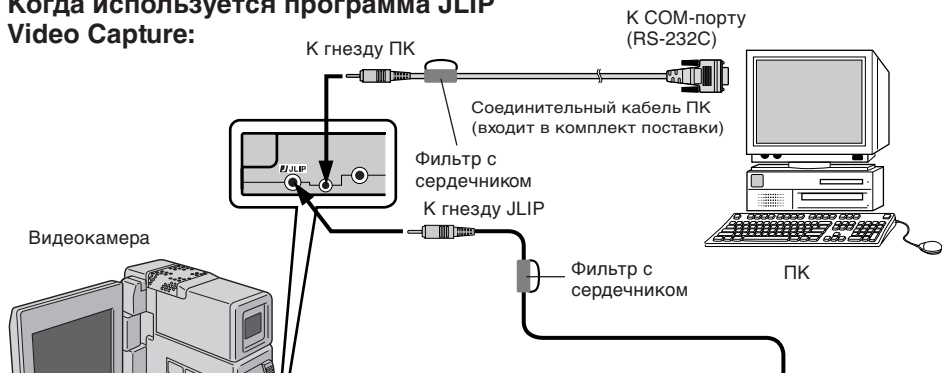

Когда используется программа JLIP Video Producer:

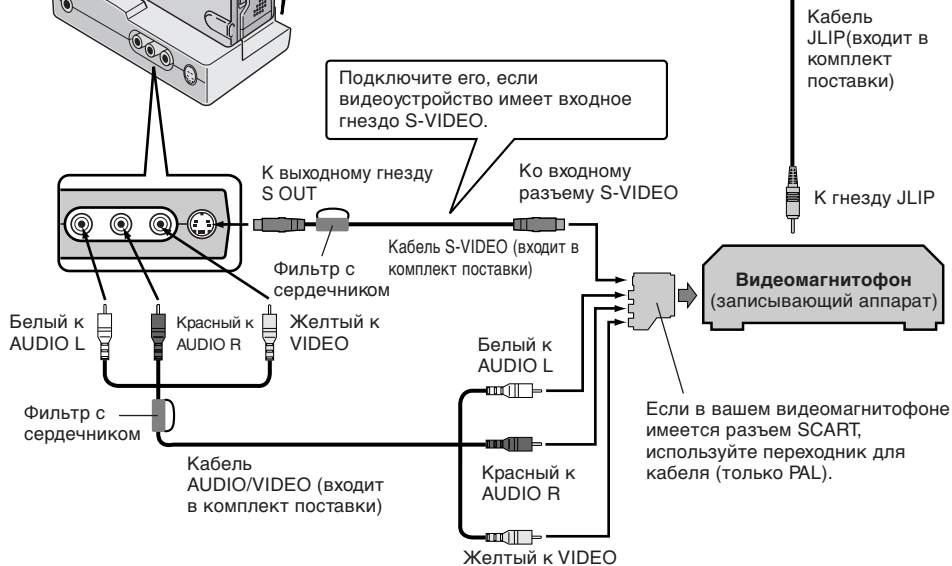

ПРИ ПОДКЛЮЧЕНИИ К ВИДЕОМАГНИТОФОНУ, НЕ ИМЕЮЩЕМУ JLIP ГНЕЗДА ДИСТАНЦИОННОГО ВВОДА ПАУЗЫ

Если ваш видеомэагнитофон не имеет разъема JLIP, выполните установку в соответствии с маркой вашего видеомэагнитофона с помощью ПДУ, поставляемого в комплекте с видеомэагнитофоном, затем выполните монтаж, пользуясь ПДУ.

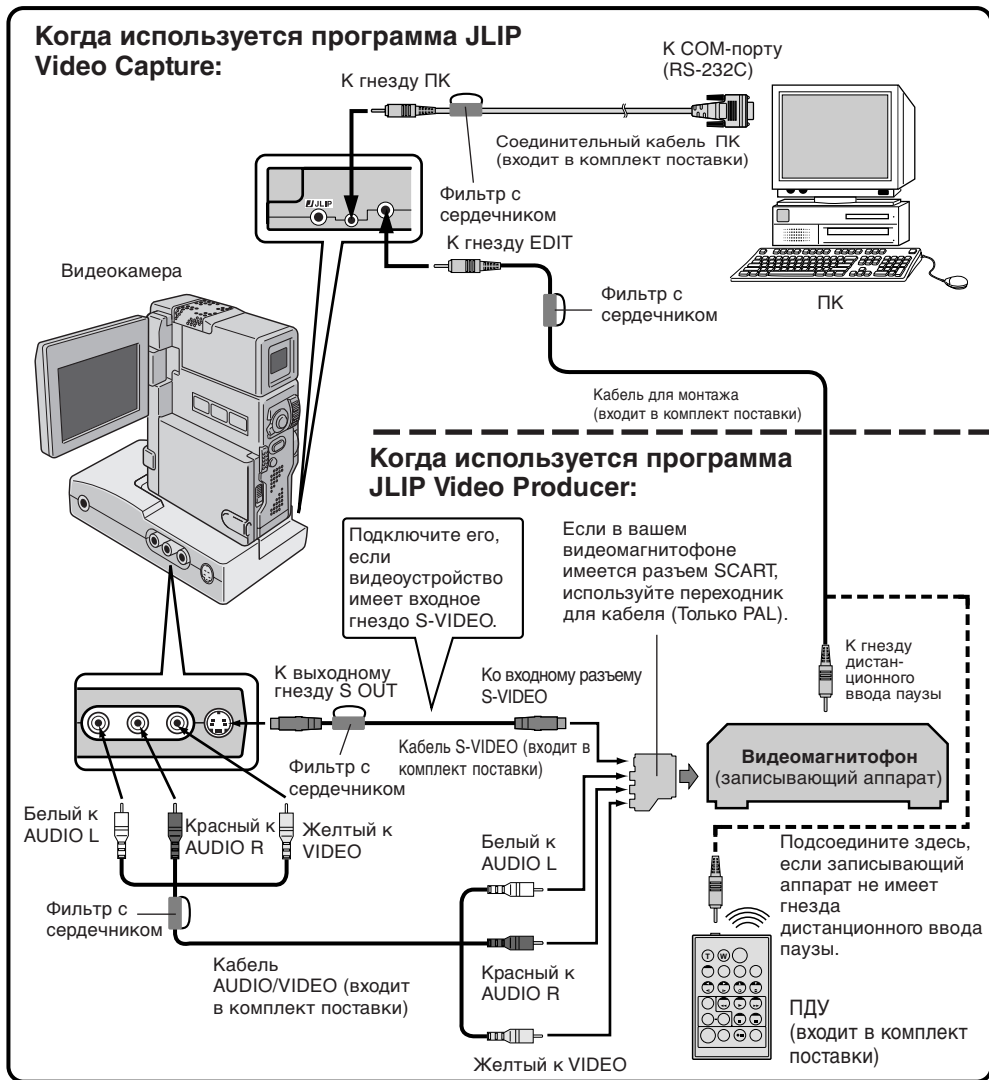

ИНСТАЛЛЯЦИЯ

См. руководство для Windows® 95/98 или руководство по эксплуатации вашего компьютера, где описаны основные операции для Windows® 95/98.

Установка программ MultiMediaNavigator и JLIIP Video Producer

1. Запустите Windows®
 - Закройте все прочие запущенные приложения.
Проверьте, что на панели задач нет пиктограмм других приложений.
2. Вставьте CD-ROM в дисковод для CD-ROM.
Щелкните на **Start (Запуск)** на панели задач — **Run**.
3. Щелкните на **Browse** — пиктограмму CD-ROM в столбце **Look in**:
4. Дважды щелкните на папке **JVC**.
5. Для установки программы MultiMediaNavigator начните с пункта 6.
Для установки программы JLIIP Video Producer дважды щелкните на папке **Vdpro**, затем начните с пункта 6.
6. Дважды щелкните на пиктограмме **Setup.exe**.
7. Щелкните на **OK**.

Будет загружаться программа настройки. Выполняйте указания, которые будут появляться на экране.

Инсталляция Adobe® Acrobat® Reader 3.0

1. Запустите Windows®
 - Закройте все прочие запущенные приложения.
Проверьте, что на панели задач нет пиктограмм других приложений.
2. Вставьте CD-ROM в дисковод для CD-ROM.
Щелкните на **Start (Запуск)** на панели задач — **Run**.
3. Щелкните на **Browse** — пиктограмму CD-ROM в столбце **Look in**.
4. Дважды щелкните на папке **Reader**.
5. Дважды щелкните на пиктограмме **Setup.exe**.
6. Щелкните на **OK**.

Будет загружаться программа настройки. Выполняйте указания, которые будут появляться на экране.

Инсталляция NewSoft Presto! Mr. Photo/PhotoAlbum/ImageFolio

1. Запустите Windows®
 - Закройте все прочие запущенные приложения.
Проверьте, что на панели задач нет пиктограмм других приложений.
2. Вставьте CD-ROM в дисковод для CD-ROM.
Выберите **Start** на панели задач — **Settings** — **Control Panel**.
3. Дважды щелкните на **Add/remove Programs**.
Выберите **Install** — **Next** — **Browse** — пиктограмму CD-ROM в столбце **Look in**.
4. Дважды щелкните на папке **NewSoft**.
5. Дважды щелкните на пиктограмме **Setup.exe**.
6. Щелкните на **Finish**.
 - Во время загрузки инсталляционной программы выполняйте указания, которые будут появляться на экране.
7. Щелкните на **Install** в окне **Language Selection**.
 - Инсталляционная программа будет автоматически определять язык, который используется в запущенной вами версии Windows®.
8. Щелкните на **Next>** в окне **Select Components**.
 - Щелкните на отмечаемой кнопке для отмены программных средств, которые вы не хотите инсталлировать.

Будет загружаться программа настройки. Выполняйте указания, которые будут появляться на экране.



- ❶ Открывает программу Picture Navigator.
- ❷ Открывает программу JLIP Video Capture.
- ❸ Открывает программу JLIP Video Producer
- ❹ Отображает название выбранного приложения.
- ❺ Создает новые изображения надписей и кадров.
- ❻ Видоизменяет изображения надписей и кадров.
- ❼ Передает изображения надписей и кадров на источник видеосигналов.
- ❽ Отображает информацию о выбранном приложении.
- ❾ Закрывает программу MultiMediaNavigator.

КАК ОТКРЫТЬ ПРОГРАММУ MultiMediaNavigator

- 1 Включите ПК.
- 2 Выберите команды **Start (Запуск) – Program (Программа) – MultiMediaNavigator.**
- 3 Программа **MultiMediaNavigator** открыта.



КАК ЗАКРЫТЬ ПРОГРАММУ MultiMediaNavigator

Щелкните на **Quit (Выход)** на экране **MultiMediaNavigator.**

Вы можете создавать ваши собственные изображения надписей и кадров для передачи на источник видеосигналов.

1 Щелкните на **Title Screen Creation (Создание названия экрана)** на экране **MultiMediaNavigator**.

- Приложение редактирования изображения, которое поддерживает формат битовой карты (BMP), открыто.
- Если вы хотите связаться с другими приложениями редактирования изображения, обратитесь в меню **Help (Справка)** операционной системы Windows®.



2 Создайте ваше собственное изображение надписей и кадров.

- Для получения дополнительной информации обратитесь к руководству по приложениям редактирования изображения.



3 Выберите команды **File - Save (Файл - Сохранить)**.

- Если вы выберете команды **File - Save as (Файл - Сохранить как)**, вы не сможете передать изображения надписей и кадров на источник видеосигналов.

4 Выберите команды **File -Exit (Файл - Выход)**

- Когда в диалоговом окне появится сообщение **“Convert saved image to a Title Image? If you don't save, the Title image is lost”** (“Преобразовать сохраненное изображение в изображение надписи? Если не сохраните, изображение надписи будет утеряно”), щелкните на **Yes**.
- Когда появится сообщение **“Title image was saved as FRAME (number)”** (“Изображение надписи сохранено как кадр (с номером)”), щелкните на **OK**.

Изображение сохранено в формате файла JPEG, который можно передать на источник видеосигнала.source unit.



Вы можете видеоизменять уже созданные вами надписи и кадры.

1 Щелкните на пиктограмме **Title Screen Editing** (Редактирование названия экрана) на экране **MultiMediaNavigator**.

2 Выберите файл изображения надписи или кадра, который вы хотите видеоизменить и щелкните на **OK**.

- Приложение редактирования изображения, которое поддерживает формат битовой карты (BMP), открыто.
- Если вы хотите связаться с другими приложениями редактирования изображения, обратитесь в меню **Help (Справка)** операционной системы Windows®.

3 Измените изображение надписи или кадра

- Для получения дополнительной информации обратитесь к руководству по приложениям редактирования изображения.

4 Выберите **File - Save** (Файл - Сохранить).

- Если вы выберете **File - Save as** (Файл - Сохранить как), вы не сможете передать изображения надписей и кадров на источник видеосигналов.

5 Выберите команды **File -Exit** (Файл - Выход)

- Когда в диалоговом окне появится сообщение "**Save changes to the Title Image?**" ("**Сохранить изменения в изображении надписи?**"), щелкните на **Yes** если вы хотите использовать то же имя файла.
- Если вы хотите использовать другое имя файла, щелкните на **Save as New** (**Сохранить как новый**).
- Если вы хотите отменить действие, щелкните на **No**.
- Когда появится сообщение "**Title image was saved as FRAME (number)**" ("**Изображение надписи сохранено как кадр (с номером)**"), щелкните на **OK**.

Изображение сохранено в формате файла JPEG, который можно передать на источник видеосигнала.



Вы можете переносить созданные вами на ПК изображения надписей и кадров на источник видеосигналов, оснащенный программой MultiMediaNavigator.

Подготовка

1. Вставьте мультимедийную карту (MultiMediaCard) в источник видеосигналов.
2. Установите на вашем источнике видеосигналов режим **PLAY/PC (Воспроизведение/ПК)**.

(Для получения дополнительной информации обращайтесь к руководству источников видеосигналов).

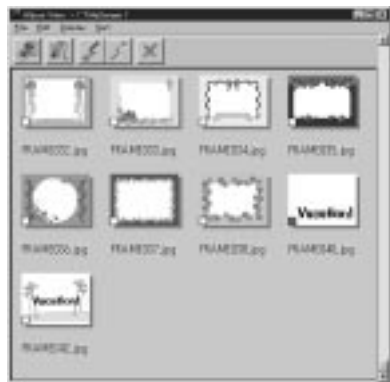
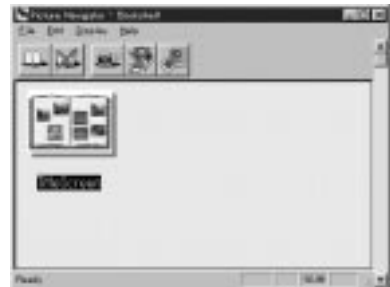

1 Щелкните на **Title Screen Transfer (Передача названия экрана)** на экране **MultiMediaNavigator**.

- Программа Picture Navigator открыта.

2 Дважды щелкните на альбоме **TitleScreen (Название экрана)**.

- На дисплее появится список изображений надписей и кадров.

3 Выберите изображение надписи или кадра, которое вы хотели бы перенести.

- При этом меняется цвет кнопки-флажка в нижнем левом углу изображения индекса.

4 Щелкните на значке **Transfer (Перенос)** или выберите команды **Edit - Transfer (Редактирование - Перенос)**.

- Происходит передача изображения надписи или кадра в источник видеосигналов и его сохранение в памяти мультимедийной карты (MultiMediaCard).

5 Добавьте изображение надписи или кадра к неподвижному изображению на источнике видеосигналов.

(Для получения дополнительной информации обращайтесь к руководству источников видеосигналов).



Данный программный продукт используется в соответствии с положениями лицензии на программное обеспечение.

Перед тем как связаться с ближайшим представительством компании JVC в вашей стране для получения информации относительно использования данного программного продукта (можно обратиться в глобальную службу поддержки JVC по адресу <http://www.jvc-victor.co.jp/english/worldmap/index-e.html>), пожалуйста заполните показанный ниже бланк и держите его под рукой.

Название продукта		
Модель		
Проблема		
Сообщение об ошибке		
ПК	Изготовитель	
	Модель	<input type="checkbox"/> Настольный <input type="checkbox"/> Переносной
	Процессор	
	Операционная система	
	Память	Мбайт
	Свободное место на жестком диске	Мбайт

Следует помнить о том, что для ответа на интересующий вас вопрос может потребоваться некоторое время (время зависит от существа вопроса).

Компания JVC не может ответить на вопросы, касающиеся основных операций вашего ПК, характеристик и работы операционной системы, а также относительно использования других прикладных программ.



Mr. Photo Gold:

Prestol Mr. Photo
Prestol PhotoAlbum
Prestol ImageFolio

Для Windows

* Просим обратиться в ближайший центр обслуживания NewSoft за технической поддержкой (см. следующую страницу).

Международные сервисные центры NewsSoft:

США : 47470 Seabridge Drive, Fremont, CA 94538, USA
Тел.: (1) 510-445-8600. Факс: (1) 510-445-8601
“Горячая” линия технической поддержки:
(1) 510-445-8616
E-mail: tech@newssoftinc.com
<http://www.newssoftinc.com>

Тайвань : 9F, No.68, Sec.3, Nan-king E.Rd., Taipei, Taiwan,
R.O.C.
Тел.: (886) 2-2517-0750. Факс: (886) 2-2517-0760
“Горячая” линия технической поддержки:
(886) 2-2517-0952
E-mail: support@newssoftcom.tw
<http://www.newssoftcom.tw>

Япония : 6-21-3 Shinbashi Minato-Ku, Tokyo 105 Japan
Тел.: (81) 3-5472-7008. Факс: (81) 3-5472-7009
E-mail: support@newssoftco.jp
<http://www.newssoftco.jp>

Великобритания : The Software Center, East Way,
East Mill Industrial Estate, Ivybridge,
Devon, PL21 9PE, United Kingdom
Тел.:(44) 01752-201148. Факс: (44) 01752-894833

* (): код страны

Программа Mr. Photo сохраняет в памяти и заносит в каталог все ваши ценные фотографии. Вы можете сортировать фотографии и фотографические “ролики” по датам и названиям. Эта функция не поддерживается), или можете осуществлять их поиск по ключевому слову, дате и другим параметрам фотографии. Затем вы можете перетаскивать и опускать фотографии в область прикладной программы (Application Bar) для создания фотографических шедевров с помощью готовых шаблонов или можете создавать электронные фотоальбомы. Щелкните по пиктограмме слайд-фильма для демонстрации всех выбранных в “ролике” фотографий или перетащите и опустите фотографию на пиктограмму электронной почты для того, чтобы послать ее родственникам или друзьям.

Отличительные особенности

- Принимает фотографии с TWAIN цифровых камер, сканеров, гибких дисков, фото CD, и из сети Internet.
- Заносит в каталог фотографии в “роликах” и пленках с возможностью дальнейшей организации и систематизации.
- Выполняет немедленное улучшение фотографий (удаляет “красный глаз”, выполняет регулировку яркость/контраст, размытый/резкий).
- Позволяет перетаскивать и опускать фотографии для выполнения распечатки, пересылки по электронной почте, создает слайд-фильмы в формате языка описания гипертекстовых документов (HTML) или для передачи по сети Internet.
- Позволяет перетаскивать и опускать фотографии в другие приложения для дальнейшего их редактирования или творческой деятельности.
- Сохраняет фотографии в памяти как хранитель экрана или как “обои”.
- Печать наклеек, ярлыков и фото каталогов.

Требования, предъявляемые к системе

- Цифровая камера плюс программное обеспечение для цифровой камеры.
- Сканер, если вы хотите просканировать фотографии.
- Персональный компьютер (PC) с процессором не ниже 486 (желательно процессор Pentium) и оперативная память 16 MB.
- Рекомендуется не менее 30 MB свободного места на жестком диске после установки. Это место требуется для работы программы Mr.Photo.
- Дисковод CD-ROM для загрузки программы Mr.Photo.
- Видеокарта Super VGA

Программа PhotoAlbum помогает создавать фотоальбомы, которые сохранят ваши фотоснимки навсегда. Нужно только перетащить и опустить фотографии, рамки, графические вставки, тексты и специальные эффекты. Вы также можете сопроводить ваши альбомы голосовыми наложениями и звуковыми эффектами, затем можно создать слайд-фильмы для пересылки по сети Internet или переслать законченные альбомы по электронной почте

Отличительные особенности

- Сканирует или вводит фотографии с цифровых камер и сканеров.
- Автоматическая коррекция цвета для вводимых фотографий.
- Удобное редактирование с помощью перетаскивания и опускания.
- Ускоренный просмотр с миниатюрным представлением фотографий.
- Совместное использование альбомов с программой просмотра и навигации сети Internet.
- Библиотека , включающая в себя более 500 графических элементов для украшения.
- Звуковая вставка для альбомов, страниц и фотографий.
- Поддержка независимого воспроизведения альбома.
- Поддержка популярных форматов файла: TIF, PCX, BMP, TGA, JPG, PCD, WMF, FPX, PNG и т. д.

Требования, предъявляемые к системе

- IBM PC 486, Pentium или совместимый с ним компьютер.
- Дисковод CD-ROM.
- Минимум 50 MB свободного места на жестком диске для загрузки и эффективной работы программы.
- Оперативная память не менее 16 MB (желательно 32 MB).
- MS Windows 95 или Windows NT 4.0.

Дополнительные требования к системе

- Звуковая карта
- Цветной принтер
- Программа просмотра и навигации сети, такая как, например, Internet Explorer 3.0 или Netscape Navigator 3.0, или более поздние версии.

Программа PhotoAlbum - это мультимедийная программы обработки изображения, выполняемая в среде MS Windows 95 или Windows NT. Эта программа позволяет выполнять детальную обработку воспроизводимых на экране вашего компьютера просканированных изображений, таких как: фотографии, графика и рисунки, а также изображений, полученных с видеоприборов, таких как: видеомэганитофон, проигрыватель лазерных дисков, цифровая фотокамера, устройство извлечения изображения и т. п.

Вы можете создавать новые изображения с помощью мощных инструментов, входящих в эту программу. Набор совершенных инструментов редактирования изображений, входящих в эту программу, позволит вам быстро набросать эскиз картины, чтобы создать новое изображение или улучшить старое. Возможности этой программы ограничены только вашим воображением.

Отличительные особенности

Вход изображения

- Принимает изображения из планшетных/ручных сканеров, из цифровой камеры, из устройства извлечения изображения и т. п.
- Автоматическое и полуавтоматическое сшивание изображения для ввода изображений большого формата.
- Загрузка/сохранение изображений в различных популярных форматах файлов, таких как: TIF, PCX, BMP, TGA, JPG, PCD, WMF, PNG и т. д.
- Поддержка нового формата Flash Pix.

Вывод изображения

- Варианты регулировки цвета распечатки для проверки эффекта печати перед фактическим выполнением распечатки.
- Поддержка OLE 2.0 для отдельного режима редактирования.
- Удобная разработка трафарета для создания домашней страницы и приложения HTML.

Редактирование и обработка изображения

- Наложение нескольких слоев на один документ для сложной организации объекта.
- Перетаскивание и опускание плавающих изображений между документами (перемещение выбранной части изображения на другое место или на другой рисунок).
- Точный выбор цвета с помощью установки цветных каналов или выбора цветов из палитры.
- Полный набор инструментов для рисования и раскрашивания изображений, таких как: линия, кисть, аэрозольный баллончик, цветовая градация, ластик, увеличение, текст, визуальное совмещение, свободное вращение, кисть с регулировкой цветовой оттенок/ насыщенности цвета, кисть с регулировкой светлее/темнее, кисть с регулировкой размытое/ резкое, перенос изображения и т. д.
- Инструмент для переноса ограниченного участка изображения для быстрой вставки фрагментов в рисунок.
- Функция Anti-atlas со всеми графическими инструментами для повышения выразительности рисунка.
- Полный набор инструментов для удобного маскирования всех искажений на объектах.

- Создание теней объекта в выбранном направлении распространения света с помощью нажатия одной кнопки.
- Элегантные трафареты с удобным наложением на бытовые фотографии.
- Функции плавной регулировки изображения для регулировки яркости, контраста, цветового оттенка, насыщенности цвета, распределения тона (выравнивание) и т. п.
- Многочисленные фильтры для создания спецэффектов, таких как: сглаживание, повышение резкости, выделение краев, придание изображению рельефности и мозаика.
- Быстрый просмотр в натуральную величину изображений, обработанных с помощью всех функций с точной настройкой и фильтров.
- Поддержка интерфейса вставного 16- и 32-разрядного фильтра Adobe™.

Требования, предъявляемые к системе

Для выполнения этой программы требуются следующие аппаратные и программные средства:

- IBM PC 486, Pentium или совместимый с ним компьютер.
- Один дисковод CD-ROM.
- Один жесткий диск с минимум 60 МВ свободного места на нем для загрузки и эффективной работы программы.
- Оперативная память не менее 8 МВ (желательно 16 МВ).
- MS Windows 95 или Windows NT.

Для использования программы с максимальной эффективностью настоятельно рекомендуются следующие дополнительные аппаратные и программные средства:

- Виртуальная память 50 МВ или выше.
- Цветной принтер, поддерживаемый MS Windows 95.

Выполните следующие шаги для установки программ Mr.Photo, Photo Album и ImageFolio.

1. Установите CD с программой в дисковод CD-ROM.
2. Нажмите кнопку Start и выберите Run.
3. Напечатайте [drive]:\NewSoft\setup.exe и выберите ОК. Инсталляционная программа автоматически определяет язык, который используется в вашей версии Windows.
4. Выполняйте действия в соответствии с инструкциями на экране по мере их появления.



JVC

VICTOR COMPANY OF JAPAN, LIMITED

ВИКТОР КОМПАНИ ОФ ДЖАПАН, ЛИМИТЕД

12,3чотэ, Морийя-ю, Канагава-ку,
Йокохама, Канагава 221-8528, Япония

Free Manuals Download Website

<http://myh66.com>

<http://usermanuals.us>

<http://www.somanuals.com>

<http://www.4manuals.cc>

<http://www.manual-lib.com>

<http://www.404manual.com>

<http://www.luxmanual.com>

<http://aubethermostatmanual.com>

Golf course search by state

<http://golfingnear.com>

Email search by domain

<http://emailbydomain.com>

Auto manuals search

<http://auto.somanuals.com>

TV manuals search

<http://tv.somanuals.com>