

# JVC



## DVD DIGITAL CINEMA SYSTEM DVD 数码播放系统

### TH-D8

由 XV-THD8、SP-THD8W、  
SP-THD8F、SP-THD8C 和 SP-THD8S 组成

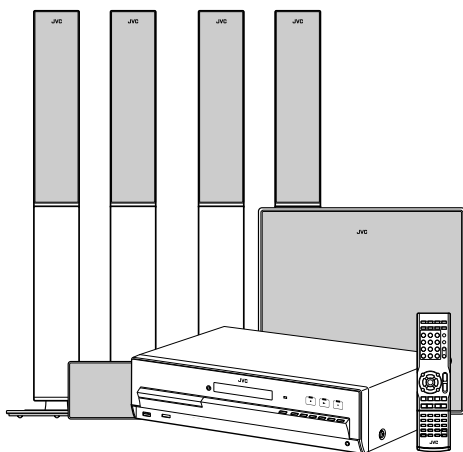

### TH-D6

由 XV-THD6、SP-THD6W、  
SP-THD6F、SP-THD6C 和 SP-THD6S 组成

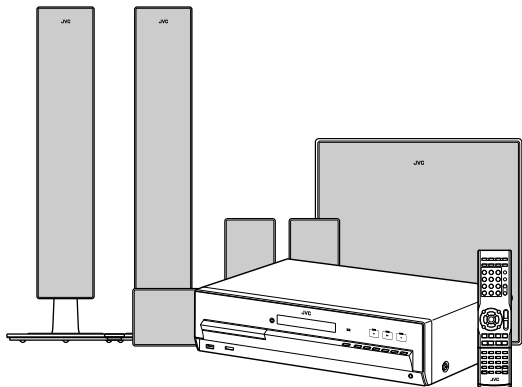

HDMI



MPEG-4  
ASF PLAYBACK

Digital Direct Progressive Scan

## INSTRUCTIONS 使用说明书

LVT1704-016A  
[UF]

# 警告，注意及其他须知事项

## 注意— 0/I (待机 / 启动) 开关!

若要将电源完全关闭，应将电源插头拔离插座 (STANDBY 灯熄灭)。在安装本机时，请确保插座可以轻易触及。

无论 0/I 按键在任何位置，电源线的电源还是没有被切断。

- 当主机正处于待机状态，STANDBY 灯为红色。
- 当主机开启后，STANDBY 灯熄灭。

电源开关可用遥控器控制。

## 注意

为了减少触电，火灾等危险：

1. 请勿擅自卸下螺丝钉，盖子或机壳。
2. 请勿让本机受雨淋或置潮湿环境中。

## 注意

- 请勿堵塞通风口或通风孔。  
(如果通风口或通风孔被报纸或布等堵塞，热量将无法散出。)
- 请勿在本设备上放置任何裸露的火源，如点燃的蜡烛。
- 处理废弃电池时，必须考虑环境问题，并严格遵守当地关于处理废弃电池的有关法律或规定。
- 切勿将本装置暴露于雨水所及，潮湿，滴水或易于溅起水花的地方，亦不要将任何装满液体的物件（如花瓶）放置在本装置上。

## 注意

耳机或头戴耳机的过度声压可能会引起听力损伤。

## 辐射产品的重要说明

1. 一级辐射产品。
2. 注意：请勿打开顶盖板或机壳。本机内部没有用户可自行维修的部件；所有维修工作应由有资格的人员完成。
3. 注意：打开盖板可能会产生可见或不可见的 1M 级辐射。不要使用光学仪器直接进行窥视。
4. 标签的复制标示：注意标签位于机内。

CAUTION VISIBLE AND/OR INVISIBLE CLASS 1M LASER RADIATION WHEN OPEN, DO NOT VIEW DIRECTLY WITH OPTICAL INSTRUMENTS IEC60825-1:2001 (ENG)	ATTENTION RAYONNEMENT LASER VISIBLE ET/OU INVISIBLE DE CLASSE 1M NE PAS REGARDER DIRECTEMENT AVEC DES INSTRUMENTS OPTIQUES. (FRA)	AVISO RADIACION LASER DE CLASE 1M VISIBLE Y/O INVISIBLE CUANDO ESTA ABIERTO. NO MIRAR DIRECTAMENTE CON INSTRUMENTAL OPTICO. (SPA)	VARNING SYNLIG OCH/ELLER OSYNLIG LASERSTRÅLNING, KLASS 1M, NÄR DENNA DEL ÄR ÖPPNAD. BETRÄKTA EJ STRÅLEN MED OPTISKA INSTRUMENT. (SWE)	注意 ここを覗くと有害 及びまたは不可視 のクラス1M レーザー放射が 出ます。 光学機器で覗き 見しないでください (JPN)	CAUTION VISIBLE AND/OR INVISIBLE CLASS II LASER RADIATION WHEN OPEN, DO NOT STARE INTO BEAM FED 21 CFR (ENG) 1544003-003A
--	--	--	--	--	---

## 注意!

为防止伤及人员或意外摔坏机器，须由两名人员来拆封，搬运和安装本机。



TH-D8: 62 kg  
TH-D6: 31 kg

**注意：正确通风**

为免发生触电和火警的危险，及防止本机受损，请将本机放置在水平面上。至少要空出下列间隔：

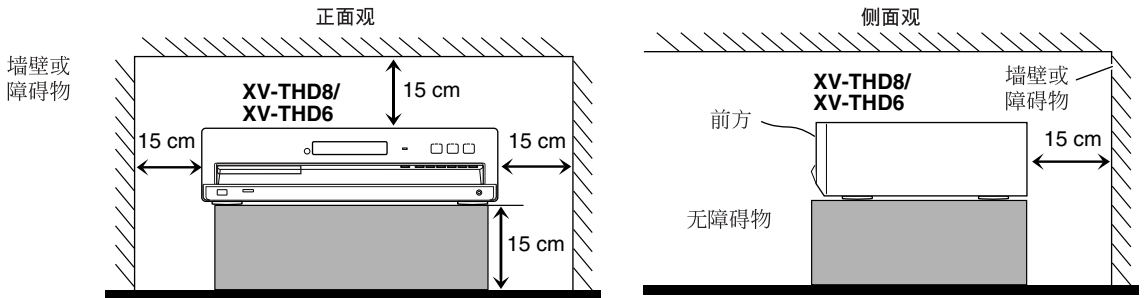

**《电子信息产品污染控制管理办法》规定的表示内容**

**关于环保使用期限**



环保使用期限

- 此图标表示了我国《电子信息产品污染控制管理办法》规定的环保使用期限。只要用户在使用本产品时遵守注意事项中的各项规定，从制造日期开始到此图标标出的期限为止（环保使用期限）既不会污染环境也不会产生对人体有害的物质。
- 附件和消耗性零件的环保使用期限如下所示：  
(不同产品中包含的附件和消耗零件也不同。)  
遥控器、交流转换器、电缆类：10 年  
充电电池、锂纽扣电池：5 年

**关于产品中的有毒、有害物质**

部件名称	有毒有害物质或元素					
	铅 (Pb)	汞 (Hg)	镉 (Cd)	六价铬 (Cr (VI))	多溴联苯 (PBB)	多溴二苯醚 (PBDE)
线路板组件	×	○	○	○	○	○
机箱	○	○	○	○	○	○
光驱	×	○	○	○	○	○
扬声器	○	○	○	○	○	○
其他附件	×	○	○	○	○	○

○：表示该有毒有害物质在该部件所有均质材料中的含量均在 SJ/T 11363-2006 规定的限量要求以下。  
×：表示该有毒有害物质至少在该部件的某一均质材料中的含量超出 SJ/T 11363-2006 规定的限量要求。

LVT1707-001A

## 如何阅读本手册

下列图标和图示是为了更简洁明了地解释说明。

本机操作图标	
	在主机上操作
	在遥控器上操作
	本功能可以在屏幕菜单栏上操作 (图 23)。
参考及注意事项图标	
	功能 / 操作参考页
	功能 / 操作警告
	功能 / 操作注意事项
	功能 / 操作提示
操作信息图标	
	播放过程中该功能有效。
	暂停时该功能有效。
	停止时该功能有效。
	目标操作的进行存在时限。
按键操作图示	
	短促地按该键。
	反复按该键。
	按住该键。
	按 (A) 键，然后按 (B) 键。
	按住 (A) 键时按 (B) 键。

## 目录

使用本机之前 .....	2
可播放碟片 / 装置 / 文件 .....	3
可播放碟片类型 .....	3
可播放数码装置 .....	3
可播放文件类型 .....	4
着手准备 .....	5
检查附件 .....	5
将电池装入遥控器 .....	5
连接扬声器和超重低音扬声器 .....	5
组装扬声器 .....	6
扬声器放置图 .....	7
连接 AM 和 FM 天线 .....	8
连接电视机 .....	8
连接外接组件 .....	9
连接交流电源线 .....	10
基本日常操作 .....	11
声音和显示器设定 .....	13
声音设定和调整 .....	13
为外接组件设定音频输入 .....	14
选择颜色制式和扫描模式 .....	15
iPod 播放 .....	16
碟片 / 文件播放 .....	17
基本播放 .....	17
使用碟片菜单 .....	19
搜索特定画面或歌曲 .....	19
切换播放模式 .....	20
高级操作 .....	21
对应 DVD 音频的特殊播放 .....	22
通过电视机画面操作 .....	23
个性化设定 .....	25
调谐器的操作 .....	28
设定 AM 调谐器的频率间隔 .....	28
手动调收 .....	28
预设调收 .....	28
选择 FM 接收模式 .....	28
操作外接组件 .....	29
设定厂商代码 .....	29
操作外接组件 .....	29
参考信息 .....	30
厂商代码列表 .....	30
语言代码列表 .....	30
电视机上显示的信息和图标 .....	31
故障排除 .....	31
规格 .....	33

# 使用本机之前

## 使用前注意事项

本机内部没有用户能够自行修理的零件。无论发生任何问题，请拔下电源线并咨询经销商。

### 安装本机的注意事项

- 选择平坦，干爽且温度不过于寒冷或炎热的地方；温度介于 5°C 和 35°C 之间。
- 切勿在受震动的地方使用本机。
- 切勿在本机上放置重物。

### 避开湿气，水分，灰尘和高温

- 切勿将本机放置在潮湿或灰尘大的地方。
- 如果本机进水，关闭电源并将插头从墙壁插座拔出，咨询经销商。在进水状态下继续使用本机可能导致火灾或触电。
- 切勿让本机受阳光直接照射或将其放置在加热装置的附近。

### 为了避免本机故障或损坏

- 切勿将任何金属物质如电线，发夹，硬币等插入本机。
- 不要堵塞通风口。

### 电源线的注意事项

- 如果因旅行或其他原因一段时间不在家时，请将插头从墙壁插座拔出。只要电源线连接至墙壁插座，便一直会消耗少许电量。
- 在将电源线从墙壁插座拔出时，请务必拔插头，而不要拔电源线。
- 在清洁或移动本机之前请将电源线断开连接。
- 切勿改装，扭曲或拉扯电源线，或在电源线上放置重物。这样做可能导致火灾，电击或其他事故。

### 关于版权法

从播放源复录碟片前请核实贵国的版权法。复录有版权的材料可能触犯版权法。

### 关于防拷贝系统

防拷贝系统可防止拷贝碟片。当通过录像机将本机连接至电视机或将本机直接连接至带有内置录像机的电视机时，防拷贝系统启动，可能会出现图像失真。

### 安装和使用扬声器的注意事项

- 将扬声器和超重低音扬声器放置在平坦的水平面上。
- 为了防止造成电视机颜色失真，扬声器已经经过磁性屏蔽处理。如果电视机的颜色失真，操作下列步骤：
  - 安装扬声器之前关闭电视机电源总开关，或将电视机插头拔出。在重新打开电视机电源总开关之前至少要经过 30 分钟。
- 尽管经过上述步骤某些电视机可能仍然会受到影响。此种情况下，须将扬声器安装在远离电视机的地方。
- 超重低音扬声器未经过磁性屏蔽处理。为防止颜色失真，切勿将其安装在电视机或显示器附近。
- 当移动扬声器和超重低音扬声器时，切勿拉扯扬声器导线。这样做可能使扬声器和 / 或超重低音扬声器掉落，导致损坏或伤害。
- 当将扬声器安装在墙壁上时，确保由技术人员安装。切勿自行将扬声器安装在墙壁上。
- 不要倚靠在扬声器上，因其可能摔落或破损，还可能伤及人员。尤其注意不要让儿童倚靠在扬声器上。

### 关于音量调整

在开始播放任何播放源之前，请务必将音量设定在最低水平。若音量设定在高水平，突然发出的高音可能永久地损坏您的听力和 / 或烧坏扬声器。

### 如何清洁碟片

- 可用软布。按照相关说明使用带有化学药剂的布。
- 如果本机脏污严重，可用布沾上水或中性洗涤剂彻底擦拭，然后用干布擦干净。
- 切勿使用苯，稀释剂或其他有机溶剂和消毒剂。这些物质可能引起机壳变形或褪色。

# 可播放碟片 / 装置 / 文件

- 某些碟片 / 文件可能需要与本手册说明中不同的操作。
- 基于本身的特性，某些碟片 / 装置 / 文件可能无法识别或正确播放。

## 可播放碟片类型

碟片类型	媒体类型
DVD 视频	<ul style="list-style-type: none"> <li>市面上的碟片</li> <li>DVD-R/-R DL/-RW</li> <li>+R/+RW</li> <li>双面碟 * (仅 DVD 碟面)</li> </ul>
DVD 音频	<ul style="list-style-type: none"> <li>市面上的碟片</li> <li>DVD-R/-R DL/-RW</li> <li>+R/+RW</li> </ul>
超级视频 CD (SVCD) / 视频 CD (VCD)	<ul style="list-style-type: none"> <li>市面上的碟片</li> <li>CD-R/-RW</li> </ul>
音频 CD	<ul style="list-style-type: none"> <li>市面上的碟片</li> <li>文本 CD (仅音频部分)</li> <li>CD-R/-RW</li> </ul>
以 DVD VR 格式录制的碟片	<ul style="list-style-type: none"> <li>DVD-R/-RW</li> </ul>
碟片上的音频 / 视频文件 (Ⓜ 4)	<ul style="list-style-type: none"> <li>UDF Bridge 格式的 DVD-R/-R DL/-RW</li> <li>ISO 9660 格式的 CD-R/-RW</li> </ul>

- 本机兼容 PAL 和 NTSC 系统。
- 可以播放已终结的 +R/+RW (仅 DVD VIDEO 格式) 光盘。装入 +R/+RW 光盘时，前显示面板上点亮“DVD”。
- DVD-R/-RW: 本机不支持“多边界”碟片。
- CD-R/-RW:
  - 本机支持“多期写入”碟片 (最多 20 期)。
  - 本机不能播放“分组写入”碟片。

### DVD 视频的区域代码

DVD 视频播放机和 DVD 视频碟片有其自身的区域代码。本机可以播放区域代码包含“6”的 DVD 视频碟片。

例:



## 不能播放的碟片

播放下列碟片会产生噪音和损坏扬声器。

- DVD-ROM, DVD-RAM, 双面碟 \* (非 DVD 碟面)
  - CD-ROM, CD-I (CD-I 就绪), 图片 CD, SACD
  - 未格式化的碟片 (除 DVD VR 以外)
  - 形状不规则或在标签面或播放面粘有带子, 标签或胶水的碟片
  - 翘起, 脏污或刮损的碟片
- \* “DualDisc (双面碟)” 的非 DVD 面与“压缩碟片数码音频”标准不相容。因此建议不要在本产品上使用双面碟的非 DVD 碟面。

## 可播放数码装置

使用本机的过程中, 对于 iPod 和 / 或 USB 大容量存储装置中数据的丢失, JVC 不承担任何责任。

### iPod

iPod 型号	AUDIO	VIDEO
iPod nano 1GB/2GB/4GB	√	
iPod nano (第 2 代) 2GB/4GB/8GB	√	
iPod mini 4GB/6GB	√	
iPod (第 4 代) 20GB/40GB	√	
iPod photo (第 4 代) 20GB/30GB/40GB/60GB	√	√ *
iPod video (第 5 代) 30GB/60GB/80GB	√	√

\* 仅静止图像可用。

- 如果 iPod 没有正确播放, 将您的 iPod 软件更新至最新版本。关于更新 iPod 的详情, 访问苹果网站 <<http://www.apple.com>>。

- iPod 是 Apple Inc. (苹果公司) 在美国及其他国家注册的商标。

## ■ USB 大容量存储装置

本机可以通过 USB 连接使用 USB 闪存装置，硬盘驱动，多媒体读卡器，数码相机等。

- ① 本机与 USB 2.0 全速兼容。
- ② 本机可能无法识别额定功率超过 5 V/500 mA 的 USB 大容量存储装置。

## 可播放文件类型

可以播放碟片或 USB 大容量存储装置中的下列文件。

文件类型	可播放文件	扩展名
音频	MP3	<.mp3>
	WMA	<.wma>
	WAV	<.wav>
图像	JPEG	<.jpg>, <.jpeg>
电影	ASF	<.asf>
	MPEG-1	<.mpg>, <.mpeg>
	MPEG-2	<.mpg>, <.mpeg>, <.mod>
	DivX (6.x, 5.x, 4.x 和 3.11)	<.divx>, <.div>, <.avi>

- ① 如果 USB 大容量存储装置上的文件超越了下列条件，则可能无法正确播放：
  - 最大数据传输率：2 Mbps
  - 最大画面更新率：对应逐行扫描方式为 30 fps
  - 最大文件大小：2 GB
- ② 本机最多可以识别每个组里的 150 个曲目（文件），每张碟片 / 每项装置中的 99 个组。本机最多可以检测的曲目（文件）总数为 4000 个。

## ■ 关于碟片 / 装置上文件的录制条件信息

### MP3/WMA 文件

- 本机支持以 32 – 320 kbps 比特率和以 16 kHz, 22.05 kHz, 24 kHz\*, 32 kHz, 44.1 kHz 或 48 kHz 的抽样频率录制的 MP3/WMA 文件。
- 建议在录制每个文件时使用 44.1 kHz 的抽样频率和 128 (96\*) kbps 的数据传输率。

\* 仅对应 WMA

### WAV 文件

- 本机支持以 8 比特或 16 比特的量化率和以 8 kHz, 11.025 kHz, 12 kHz, 16 kHz, 22.05 kHz, 24 kHz, 32 kHz, 44.1 kHz 或 48 kHz 的抽样频率录制的 WAV 文件。
- 建议在录制每个文件时使用 44.1 kHz 的抽样频率和 16 比特线性 PCM 的量化率。

### JPEG 文件

- 建议使用 640 x 480 的分辨率录制文件。（如果文件以高于 640 x 480 的分辨率录制，需要更长的显示时间。）
- 本机仅能播放基线 JPEG 文件。

### ASF 文件

- 本机支持满足下列条件的 MPEG-4 文件：
  - 文件格式：ASF
  - 视觉配置：MPEG-4 SP（简单配置）
  - 音频 CODEC：G.726
  - 最大图像尺寸：352 x 288（CIF）
  - 最大比特率：384 kbps

### MPEG1/MPEG2 文件

- 流格式应与 MPEG 系统 / 程序流一致。
- 建议最高分辨率为 720 x 576 像素（25 fps） / 720 x 480 像素（30 fps）。
- 本机也支持分辨率为 352 x 576/480 x 576/ 352 x 288 像素（25 fps）和 352 x 480/480 x 480/ 352 x 240 像素（30 fps）。
- 文件格式应为 MP@ML（主级别的主类） / SP@ML（主级别的简单类） / MP@LL（低级别的主类）。
- 音频流应与 MPEG1 Audio Layer-2 或 MPEG2 Audio Layer-2 相一致。

### DivX 文件

- 本机支持分辨率为 720 x 480 像素或更低（30 fps）和 720 x 576 像素或更低（25 fps）的 DivX 文件。
- 音频流应与杜比数码（包括多声道）或 MPEG1 Audio Layer-3 (MP3) 相一致。
- 本机不支持 GMC（全局动态压缩）。
- 以隔行扫描模式编码的文件可能无法正确播放。

# 着手准备

## 检查附件

若发现任何物件有遗漏，请速与经销商联络。

- 遥控器 (x 1)
- 电池 (x 2)
- FM 天线 (x 1)
- AM 环形天线 (x 1)
- 复合视频导线 (x 1)
- iPod 连接电缆 (x 1)
- iPod 底座 (x 1)
- 扬声器导线: 3 m (x 4), 8 m (x 2)
- 螺丝
  - TH-D8: M5 x 115 mm (x 12), M4 x 25 mm (x 8)
  - TH-D6: M5 x 85 mm (x 6)
- 支脚 (仅 TH-D6): 对应环绕扬声器 (x 8)

## 将电池装入遥控器

R03 (UM-4)/AAA (24F) 型号的干电池 (附带)

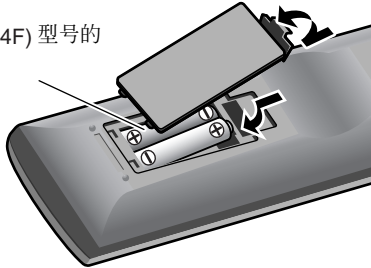

- ❗切勿将电池暴露于热源或火焰处。
- ❗若遥控器的遥控范围或效力减低，请同时更换两节电池。

## 连接扬声器和超重低音扬声器

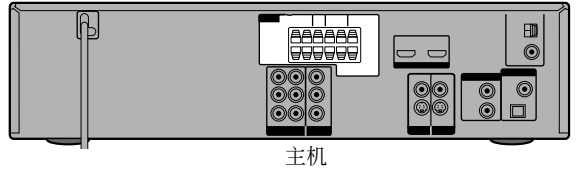

主机

### 将扬声器和超重低音扬声器连接至本机

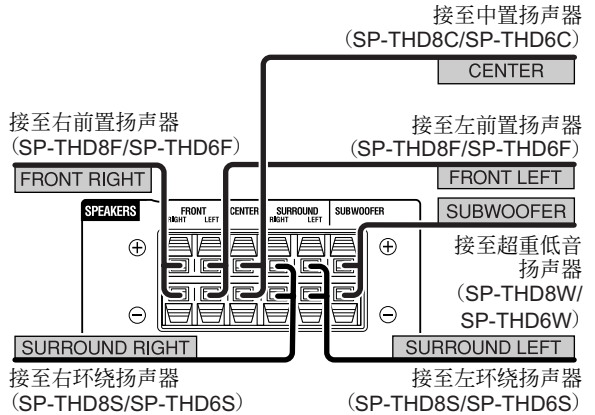

### 连接扬声器导线

用扬声器导线连接主机和每一个扬声器。

在主机上:

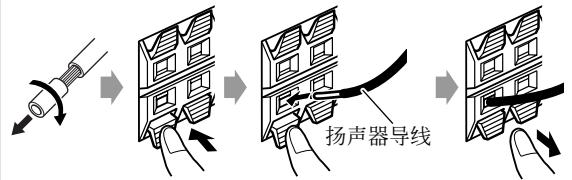

在扬声器上:

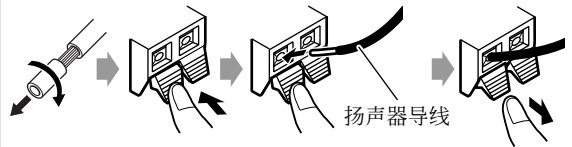

- 将黑色导线连接至  $\ominus$  端子。
- 将白色导线连接至  $\oplus$  端子。



在所有其它连接工作尚未完成之前切勿接插电源线。

- ❶ 如果要连接随本机附带的扬声器以外的扬声器，该扬声器的阻抗（SPEAKER IMPEDANCE）要与标在主机后面的阻抗相同。
- ❷ 切勿在一个扬声器端子上连接一个以上的扬声器。
- ❸ 当将环绕声扬声器（仅 TH-D8）和前置扬声器安装在地面时，请将它们先组装好再进行使用（参阅下列内容）。

## 组装扬声器

### ■ 对应 TH-D8

- ❶ 您可以将前置 / 环绕声扬声器安装在墙壁上。当安装在墙壁上时，切勿安装支架和底座。



前置 / 环绕扬声器  
(SP-THD8F  
/SP-THD8S) (4)



支架 (4)



底座 (4)

### 组装好的扬声器：

组装前置扬声器时，您可以使用或不使用支架。

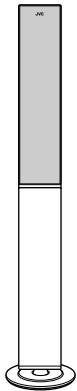

或

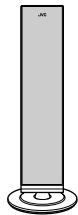

### 组装之前：

- ❶ 在组装的过程中注意不要摔落任何配件；否则可能损坏地板或造成人员伤亡。
- ❷ 准备十字型螺丝刀（另购）。

## 1 使用支架组装扬声器时：

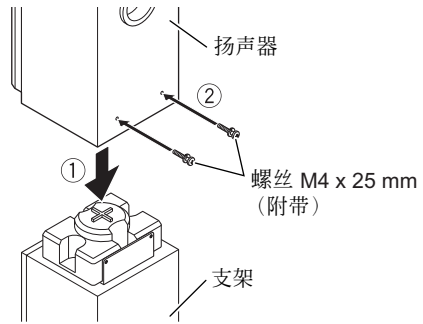

## 不使用支架组装扬声器时：

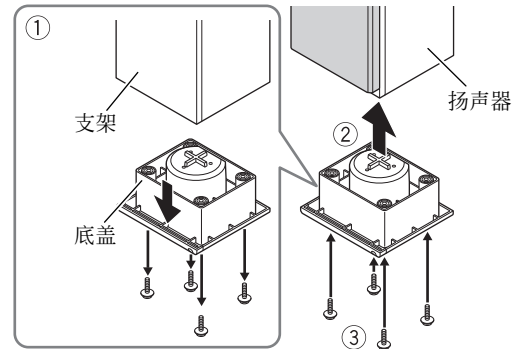

从支架上卸下底盖和螺丝（M4 x 30 mm），然后将它们安装于扬声器底部。

## 2

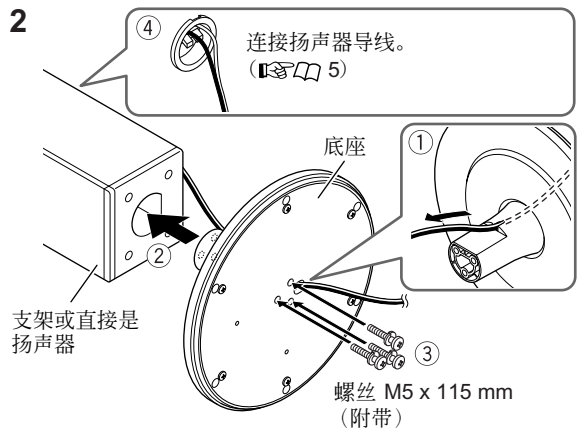

- ❶ 在拿握扬声器时，请务必拿握其下部。

续接下页

# 着手准备

## ■ 对应 TH-D6

- 您可以将前置扬声器安装在墙壁上。当安装在墙壁上时，切勿安装底座。

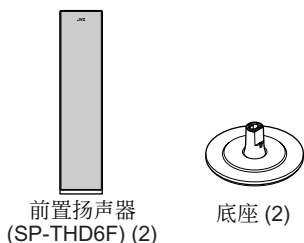

当将前置扬声器安装在墙壁上时，如图所示连接底座至前置扬声器。

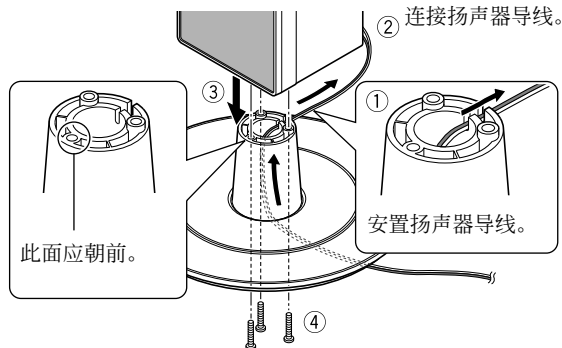

使用附带的螺丝 (M5 x 85 mm) 将底座安装于前置扬声器。

## 扬声器放置图

您可以通过将扬声器如下图所示放置来欣赏环绕声 (扬声器放置图 A 或 B)。

### ■ 扬声器放置图 A

- 对应本图选择 “S.SP.K R” 作为扬声器放置模式。(🔊📖 13)

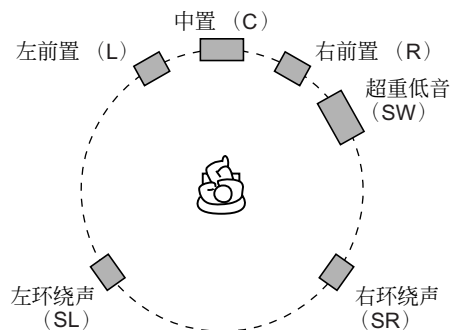

- 为从本机获得最好的环绕声效果，您需要将超重低音扬声器以外的所有扬声器放置于聆听位置的等距离处。如果可能，请在延迟菜单中调整延时。(🔊📖 27)

### ■ 扬声器放置图 B

- 对应本图选择 “S.SP.K F” 作为扬声器放置模式。(🔊📖 13)

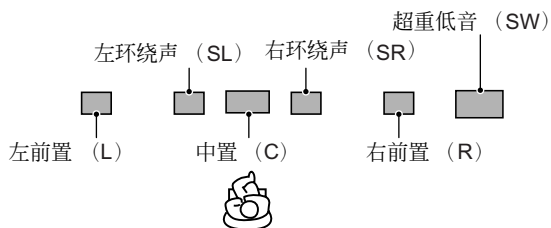

- 将环绕扬声器放置在中置扬声器附近。
- 仅 TH-D6：建议将环绕扬声器水平放置 (参阅下列内容)。

#### 当将环绕扬声器水平放置时 — 仅 TH-D6

将环绕扬声器水平放置使 JVC 标志如下图所示展现。

- 切勿将前置扬声器水平放置。
- 例：

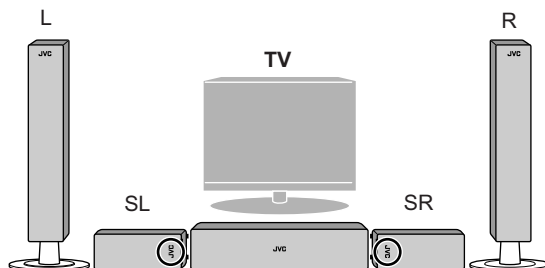

- TH-D8：切勿将前置 / 环绕扬声器水平放置。
- 您可以旋转 JVC 标志使其显而易见。



#### 安装支脚

当水平放置环绕扬声器时，如图所示将支脚安装至环绕扬声器底部。

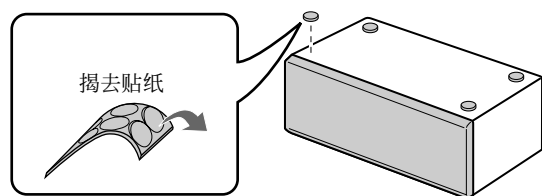

在所有其它连接工作尚未完成之前切勿接插电源线。

## 连接 AM 和 FM 天线

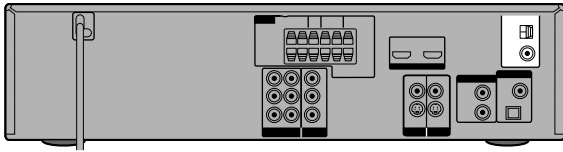

✔ 确保天线的导体不要与任何其他端子，接通中的导线或电源线相碰触。

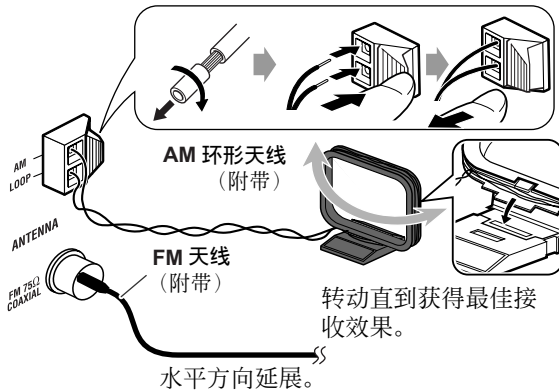

### 为获得更好的 FM 接收效果

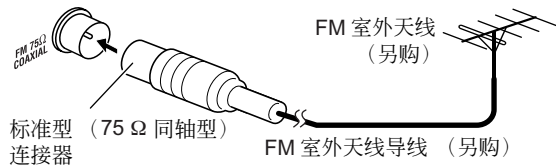

## 连接电视机

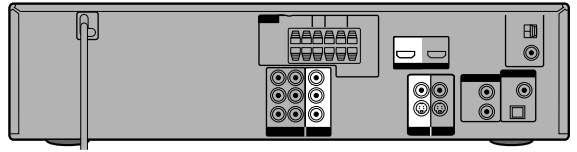

将电视机连接至合适的视频输出插孔以观看播放图像。

- ✔ 图像质量顺序如下：  
HDMI > 组件视频 > S-视频 > 复合视频
- ✔ 连接电视机后作如下设定：
  - 颜色系统和扫描模式 (📖 15)
  - 屏幕类型 (📖 26)

### 使用 HDMI 端子连接



- ✔ 当使用 HDMI 连接时，您可以为电视机作如下设定：
    - HDMI DVI 颜色 (📖 26)
    - HDMI 输出 (📖 26)
    - HDMI 音频输出 (📖 26)
    - 下行混合 (📖 26) \*
  - ✔ 使用拥有 HDMI 标志的合格 HDMI 电缆。
  - ✔ 您可以通过连接 DVI-HDMI 转换电缆使用带有 DVI 端子的显示器。
  - ✔ 当您播放 HDCP (高宽带数字内容保护技术) 播放源时，在确认过程完成后，需要几秒的时间将声音和图像传输至扬声器和电视机。
  - ✔ 对应某些电视机，即使 HDMI 音频输出设定为“通” (📖 26)，在播放 DVD 音频等播放源的过程中依然没有声音传出。
- \* 该设定仅当扬声器放置模式设定为“S.SP K F”时有效 (📖 13)。

续接下页

# 着手准备

## ■ 使用分量视频插孔连接

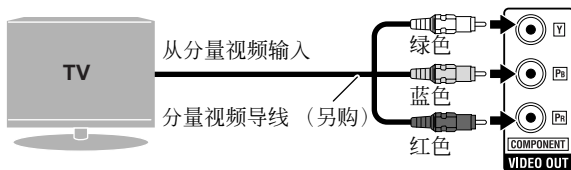

- ❗切勿同时使用 COMPONENT 插孔和 HDMI MONITOR OUT 端子连接电视机。
- ❗对应 BNC 连接，使用插头适配器（另购）。

## ■ 使用 S- 视频或复合视频插孔

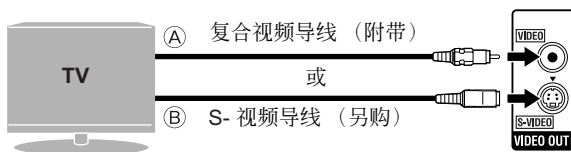

- Ⓐ 从复合视频输入
- Ⓑ 从 S- 视频输入

## 连接外接组件

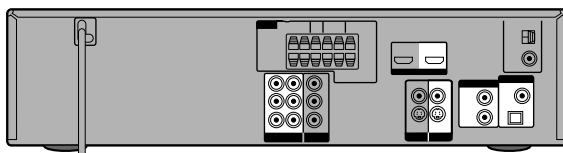

## ■ 对应“VIDEO1”的连接

- ❗选择“VIDEO1”作为播放源（ 12）播放按照如下所示连接的组件。

### 视频连接

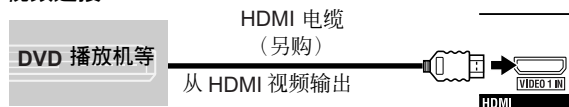

- ❗想要观看从如上所示连接的外接组件播放的视频，通过 HDMI MONITOR OUT 端子连接电视机。（ 8）
- ❗无声音信号传入 HDMI VIDEO 1 IN 端子。进行音频连接以聆听声音（参阅右栏）。

### 音频连接

#### 连接数码组件

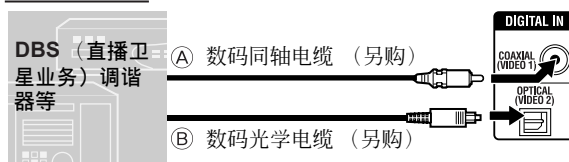

- Ⓐ 从数码同轴输出
- Ⓑ 从数码光学输出

- ❗音频输入设定的初始设定为“COAX”。当使用 OPTICAL 端子时，播放之前请将设定切换至“OPT”。（ 14）

在所有其它的连接工作尚未完成之前切勿接通电源线。

### 连接模拟组件

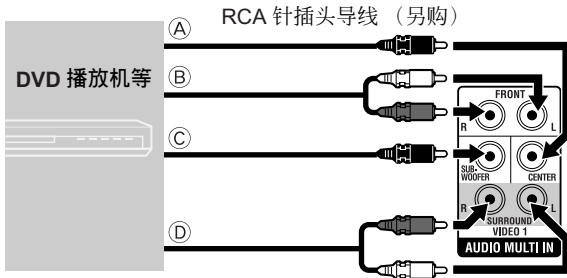

- Ⓐ 从中央声道音频输出
- Ⓑ 从前左 / 右声道音频输出
- Ⓒ 从超重低音扬声器输出
- Ⓓ 从环绕左 / 右声道音频输出

想要聆听由 AUDIO MULTI IN 插孔传出的声音，操作下列步骤：

- 按照下列“扬声器放置图 A”放置扬声器 (图 7)。
- 选择“S.SP.K R”作为扬声器摆放模式。(图 13)

播放之前选择“5.1CH”作为音频输入设定。(图 14)

### 对应“VIDEO2”的连接

选择“VIDEO2”作为播放源 (图 12) 播放按照如下所示连接的组件。

### 视频连接

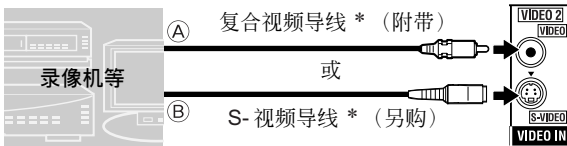

- Ⓐ 从复合视频输出
- Ⓑ 从 S-视频输出

对齐 ▲ 标记处。

\* 使用与连接电视机同样的电缆连接外接组件。(图 9)

### 音频连接

#### 连接数码组件

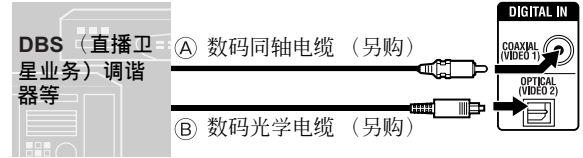

- Ⓐ 从数码同轴输出
- Ⓑ 从数码光学输出

音频输入设定的初始设定为“OPT”。当使用 COAXIAL 插孔时，播放之前请将设定切换至“COAX”。(图 14)

#### 连接模拟组件

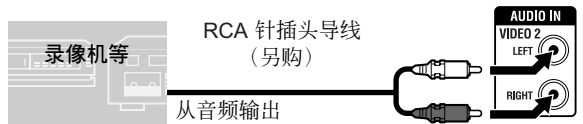

播放之前选择“2CH”作为音频输入设定。(图 14)

### 连接交流电源线

仅在完成所有连接工作之后接插本机。

### 对应每个播放源可用的视频输出端子

端子	播放源	DVD USB	iPod	VIDEO1	VIDEO2
HDMI		√		√	
COMPONENT		√			
S-VIDEO		√	√		√
VIDEO (复合视频)		√	√		√

# 基本日常操作

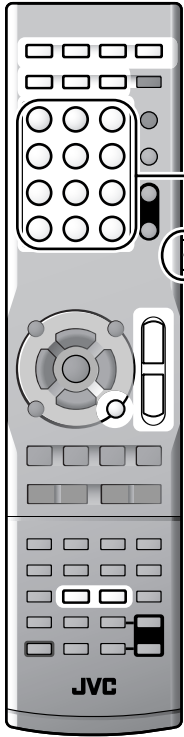

## 如何使用数字键

想要选择 3: 按 3。  
 想要选择 10: 按 10。  
 想要选择 14: 按  $\geq 10$ , 1, 然后按 4。  
 想要选择 24: 按  $\geq 10$ , 2, 然后按 4。  
 想要选择 40: 按  $\geq 10$ , 4, 然后按 0。  
 想要选择 114: 按  $\geq 10$ ,  $\geq 10$ , 1, 1, 然后按 4。

操作之前设定遥控模式。



直接对准传感器。

## 使用头戴耳机聆听

当连接头戴耳机时, 本机自动关闭扬声器并暂时取消环绕声模式 (14)。

- “H.PHONE” 字样在显示屏上出现。

- 连接或戴上头戴耳机之前, 请务必调低音量。



## STANDBY 指示灯:

- 本机启动时熄灭。
- 本机关闭时点亮。

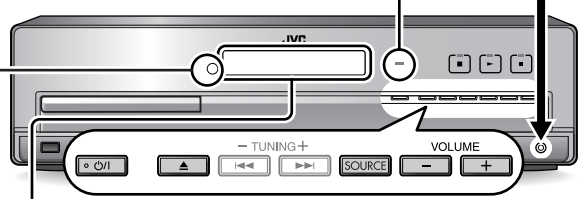

## 显示屏

切换显示屏亮度

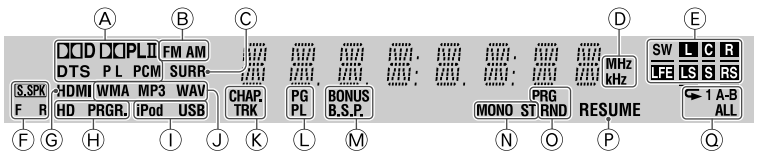

- Ⓐ 数码音频信号制式指示灯
- Ⓑ 调谐器波段指示灯 (14)
- Ⓒ 环绕声模式启动时点亮。(14)
- Ⓓ FM/AM 频率单位指示灯
- Ⓔ 播放源信号和扬声器信号指示灯  
**L** (左前置) **C** (中置), **R** (右前置), **LFE** (低频效果), **LS** (左环绕声), **RS** (右环绕声), **S** (单声道环绕声): 对应数码输入有信号输入或本机已准备好接收对应模拟输入的信号时点亮。  
**SW** (超重低音): 一直点亮。  
 \_: 通过相关扬声器再生声道声音时点亮。
- Ⓕ 扬声器放置模式指示灯 (13)
- Ⓖ 当本机和电视机 (带有 HDMI 连接) 准备好互传信号时点亮。
- Ⓗ 扫描模式指示灯 (15)  
**HD**: 当本机传输高清视频信号 (720p 或 1080i) 时点亮。  
**PRGR**: 当逐行扫描模式启动时点亮。
- Ⓘ 数码装置指示灯
- Ⓙ 文件类型指示灯
- Ⓚ 当显示章节 (**CHAP.**) 或曲目 (**TRK**) 号码时点亮。
- Ⓛ 当使用 **TITLE/GROUP** 选择 DVD VR 碟片中的节目号码 (**PG**) 或播放列表号码 (**PL**) 时点亮。(19)
- Ⓜ 对应 DVD 音频的特殊播放指示灯 (22)  
**BONUS**: 当检测到赠送组时点亮。  
**B.S.P**: 当检测到可浏览静止图像时点亮。
- Ⓝ FM 接收模式指示灯 (28)  
**MONO**: 当接收单声道 FM 立体声电台时点亮。  
**ST**: 当接收到信号足够强的 FM 立体声电台时点亮。
- Ⓞ 程序播放 (**PRG**) 或随机播放 (**RND**) 时点亮。(20)
- Ⓟ 当本机记忆播放中断位置时点亮。(18)
- Ⓠ 重复模式指示灯 (20, 23)

## ■ 启动或关闭本机

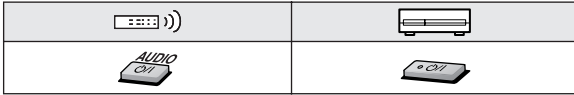

### 使用睡眠定时器关闭本机



-- (关闭) → 10 → 20 → 30 → 60 → 90 → 120  
→ 150 → 180 → (返回到开始处)  
(单位: 分钟)

想要查询剩余时间, 再次按该键。

## ■ 选择播放源

用于		指示	
播放碟片		DVD	17
播放 USB 大容量存储装置上的文件		USB	17
播放 iPod		iPod	16
聆听 FM 或 AM 电台		FM 或 AM	28
播放外接组件 (VIDEO1/VIDEO2)		VIDEO1*	29
		VIDEO2*	29

想要在主机上选择播放源



\* 确保为播放源 (VIDEO1 或 VIDEO2) 选择了正确的音频输入设定 ( 14)。

## ■ 调整音量

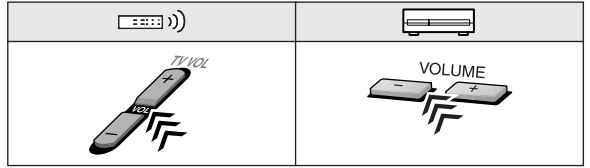

想要暂时关闭音量



“MUTING” 字样在显示屏上出现。

想要恢复音量, 再次按该键或调整音量水平。

## ■ 禁止碟片弹出

1 关闭本机。

2 锁定碟片托盘。

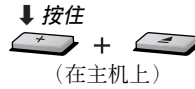

“LOCKED” 字样在显示屏上出现。

想要为碟片托盘解锁, 重复上述步骤。“UNLOCKED” 字样在显示屏上出现。

# 声音和显示器设定

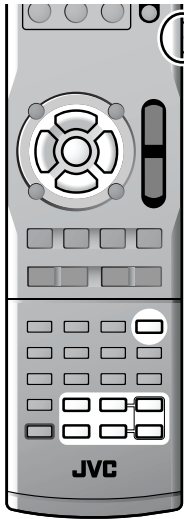

操作之前设定遥控模式。  
AUDIO ~ TV ~ VCR/DBS ~

- 随着扬声器放置模式的切换，下列设定也会自动切换：
  - 扬声器和超重低音扬声器的输出水平（参阅以下内容）恢复到初始设定。
  - 环绕声模式（ 14）设定为“**AUTO SUR**”。

## 调整扬声器和超重低音扬声器的输出水平

1 可以调整的项目取决于所选择的扬声器放置模式（参阅左栏）。

- 当扬声器放置模式为“**S.SP K R**”时：

FRNT L → FRNT R → CENTER → SURR L → SURR R → SUBWFR → （返回到开始处）

- 当扬声器放置模式为“**S.SP K F**”时：

CENTER → SURR → SUBWFR → （返回到开始处）

## 2 调整输出水平。



- 对应下列两组播放源，可以储存不同的输出水平设定：
  - DVD, USB, iPod, VIDEO1\*1 和 VIDEO2
  - FM, AM 和 VIDEO1\*2
- 当扬声器放置模式为“**S.SP K R**”时，您也可以通通过电平菜单（ 27）进行调整。

\*1 选择“**COAX**”或“**OPT**”作为音频输入设定（ 14）

\*2 选择“**5.1CH**”作为音频输入设定（ 14）

## 调整低音和高音

1	TRE	调整高音
	BASS	调整低音

## 2 调整水平。



## 声音设定和调整

### 选择扬声器放置模式

根据您的扬声器放置图选择扬声器放置模式（ 7）。

#### 1 关闭本机。（ 12）

2 按住

S.SP K R

#### 3 根据您的扬声器放置图选择扬声器放置模式（ 7）。



S.SP K R (环绕扬声器： 后置)	对应扬声器放置图 A
	<ul style="list-style-type: none"> <li>• <b>S.SP K R</b> 指示灯在显示屏上点亮。</li> </ul>
S.SP K F (环绕扬声器： 前置)	对应扬声器放置图 B
	<ul style="list-style-type: none"> <li>• <b>S.SP K F</b> 指示灯在显示屏上点亮。</li> </ul>



## ■ 使用环绕声模式



### 选择一项可用的环绕声模式。



您可以选择的环绕声模式取决于播放源和所选择的扬声器放置模式 (13)。有关每种环绕声模式的详情, 参阅右栏的“可用的环绕声模式”。

- 在“S.SPK R”扬声器放置模式下进行双声道播放的过程中:

**AUTO SUR → MOVIE → MUSIC → STADIUM → ALL ST → OFF → (返回到开始处)**

当播放源为“FM”或“AM”时, 仅能选择“ALL ST”。

- 在“S.SPK R”扬声器放置模式下进行多声道播放的过程中:

**AUTO SUR → 当前选择的模式 \* → OFF → (返回到开始处)**

\* 当选择“*AUTO SUR*”时, 本机自动选择一项合适的多声道环绕声模式, 如“*DOLBY D* (杜比数码)”或“*DTS* (DTS 数码环绕声)”。

- 在“S.SPK F”扬声器放置模式下进行播放的过程中:

**AUTO SUR → MOVIE → WIDE/2CH → SUPER W → OFF → (返回到开始处)**

当播放源为“FM”或“AM”时, 环绕声模式无法启动。

想要查看当前选择的环绕声模式, 按一次 SURROUND 键。

- 当播放源为“VIDEO1”且选择“5.1CH”作为音频输入设定 (参阅右栏) 时, 环绕声模式设定无效。所有输入信号从相应扬声器输出。“MULTI CH”字样在显示屏上出现。
- 播放 ASF, MPEG-2 或 MPEG-1 文件的过程中, 环绕声模式设定无效。
- 播放 DivX 文件的过程中, 仅当为多声道文件选择“S.SPK R”作为扬声器放置模式时, 环绕声模式设定有效。
- 对应 DVD 音频, 当“LR ONLY”字样在显示屏上出现, 启动环绕声模式再生多声道声音。

## 可用的环绕声模式

用于“S.SPK R”的环绕声模式	
AUTO SUR (自动环绕声)	根据输入信号选择合适的环绕声模式
MOVIE (Dolby Pro Logic II Movie)	对应电影播放源
MUSIC (Dolby Pro Logic II Music)	对应音乐播放源
STADIUM	增强声音的清晰度和广阔度, 如同处于室外广场
ALL ST (全声道立体声)	使用所有启动的扬声器再生更广阔的立体声音场
OFF (关闭)	关闭环绕声模式
用于“S.SPK F”的环绕声模式	
AUTO SUR (自动环绕声)	根据输入信号选择合适的环绕声模式
MOVIE	对应电影或多声道音乐播放源
WIDE/2CH	对应双声道音乐播放源
SUPER W (超宽)	再生更广阔的音场
OFF (关闭)	关闭环绕声模式

## 为外接组件设定音频输入

将外接组件音频输入设定为“VIDEO1”或“VIDEO2”。



1



项目 当前设定

2 选择您想要进行音频输入设定的播放源。



AIN.1:	对应“VIDEO1”
AIN.2:	对应“VIDEO2”

续接下页

### 3 根据音频连接选择合适的音频输入。(🔊🔊 9)



COAX	对应使用 COAXIAL 插孔的连接
OPT	对应使用 OPTICAL 端子的连接
5.1CH	对应使用 AUDIO MULTI IN 插孔的连接
2CH	对应使用 AUDIO IN 插孔的连接

✔您可以为每个播放源选择下列设定 (带有下划线的项目为每个播放源的初始设定):

- “VIDEO1”: COAX\*1, OPT\*1 和 5.1CH\*2
- “VIDEO2”: COAX\*1, OPT\*1 和 2CH

✔为“VIDEO1”和“VIDEO2”设定音频输入。

\*1无法为“VIDEO1”和“VIDEO2”设定相同的音频输入。例如,当“COAX”用于“VIDEO1”,就不能再用于“VIDEO2”。当您想要的项目不能选择时,参阅“故障排除”内详情。(🔧📖 32)

\*2当扬声器位置模式设定为“S.SP K F”时,不能选择“5.1CH”。

## 选择颜色制式和扫描模式

根据电视机类型和连接方法为播放源“DVD”和“USB”选择颜色制式和扫描模式。



✔想要使用逐行扫描模式,将支持逐行视频信号的电视机连接至 HDMI MONITOR OUT 端子或 COMPONENT 插孔。(🔊🔊 8)

### 1 选择“DVD”或“USB”作为播放源。

(🔊🔊 12)

### 2 ↓ 按住

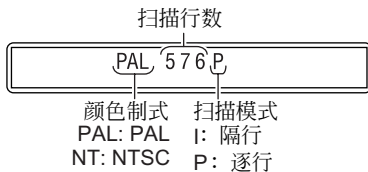

### 3 选择合适的颜色制式和扫描模式,然后确认选择。



- 当使用 HDMI MONITOR OUT 端子连接电视机时,可选择下列项目:  
**AUTO, PAL 576P, PAL 720P, PAL 1080I, NT 480P, NT 720P 和 NT 1080I**  
- 通常选择“**AUTO**”。

- ✔当选择“**AUTO**”时,本机自动输出视频信号以确保电视机上获得的图像质量最佳。
- ✔当本机输出“**720P**”(PAL/NT)或“**1080I**”(PAL/NT)视频信号时,HD 指示灯点亮。

- 当使用 COMPONENT 插孔, S-VIDEO 或 VIDEO 插孔连接电视机时,可选择下列项目:  
**PAL 576I, PAL 576P, NT 480I 和 NT 480P**  
- 当使用 S-VIDEO 或 VIDEO 插孔连接电视机时,选择逐行扫描模式对图像不起作用。

- ✔如果通过 HDMI MONITOR OUT 端子连接另一台电视机,您不能切换通过 COMPONENT 插孔, S-VIDEO 或 VIDEO 插孔连接的电视机的颜色制式和扫描模式。

- ✔使用逐行扫描可获得比隔行扫描更好的图像质量。
- ✔当颜色制式和 / 或扫描模式与电视机不匹配时,图像无法正常显示。

# iPod 播放

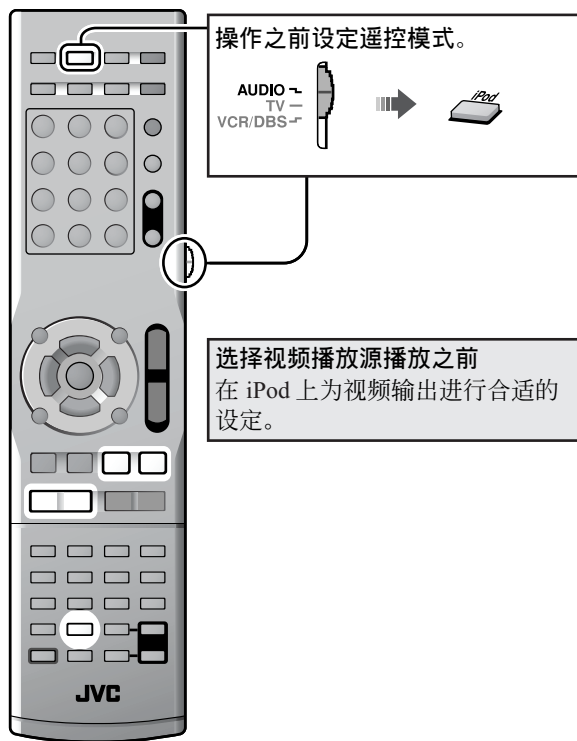

## ■ 播放 / 暂停 / 搜索 / 跳播

用于		
开始播放		
暂停		
在当前曲目中快进 / 倒退 搜索		
跳至下 / 上一个项目 *		

\* 播放视频时操作 iPod 跳至下 / 上一个项目。

- 当您关闭本机或选择其他播放源时，iPod 进入睡眠模式。
- 想要在 iPod 上显示静止图像，在 iPod 上以幻灯片模式播放。

- ❗ 切勿在本机启动时连接或断开 iPod。
- ❗ 切勿触碰 iPod 端子针或连接器针。
- ❗ 当 iPod 不通过本机充电时，iPod 可能不会通过本机启动。
- ❗ 以高录音音量播放音频播放源时，可能会发生声音失真，建议关闭 iPod 均衡器。
- ❗ 在电视机上观看 iPod 中的视频 / 图像时，通过复合或 S-视频插孔将本机连接至电视机。（ 9）
- ❗ 您无法从本机将数据输送至 iPod。
- ❗ 想要将 iPod 与 iPod 电缆断开连接时，按住两边的按钮然后拔出。
- ⚠ 仅当选择“iPod”作为播放源时，iPod 电池会被充电。

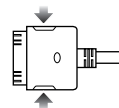

## ■ 开始播放

- ❗ 连接 iPod 之前须将本机音量调整到最低水平。开始播放后调整音量。

### 1 本机关闭时连接 iPod。

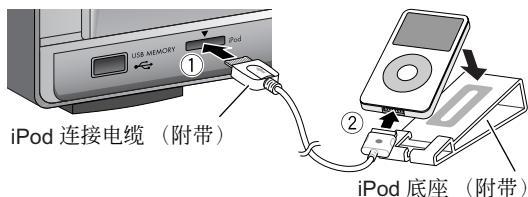

- 箭头面朝上连接插头。

### 2 启动本机，然后选择“iPod”作为播放源。 （ 12）

“CONNECT”字样在显示屏上出现。如果 iPod 没有牢固连接，“NO CONNE”字样出现。

### 3 开始播放 iPod。



- 如果 iPod 没有开始播放，再次按 键（播放键）。

### 关闭电池充电功能

按住 “P.OFF” 字样在显示屏上出现。

想要使用电池充电功能，再次操作以上步骤。“P.ON”字样在显示屏上出现。

# 碟片 / 文件播放

下列图标显示了对应目标功能可用的碟片 / 文件类型：



## 初始设定

播放碟片 / 文件之前作如下设定。

- 颜色制式和扫描模式 (📖 15)
- 屏幕类型 (📖 26)
- 画面表示语言 (📖 25)

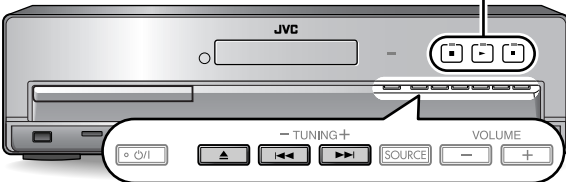
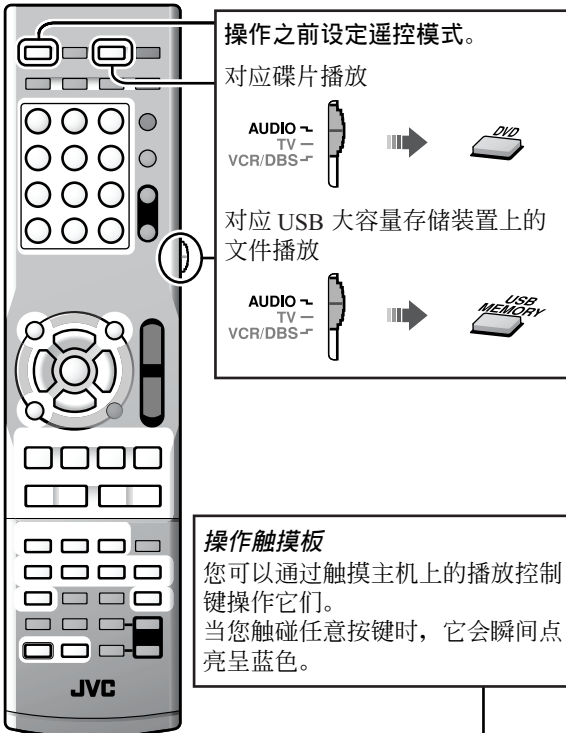

- ❶ 如果静止图像播放了约 5 分钟，本机将自动调暗屏幕（屏幕省电功能）。您可以关闭屏幕省电功能。(📖 26)
- ❷ 当一张碟片或装置上录制了多种类型的文件（音乐，图像或电影）时，选择想要播放的文件类型。(📖 26)
- ❸ 对应屏幕显示信息和图标，参阅“电视机上显示的信息和图标”(📖 31)。

## 基本播放

### 播放碟片

- 1 选择“DVD”作为播放源。(📖 12)
- 2 (在主机上)
- 3 在碟片托盘上放入碟片。

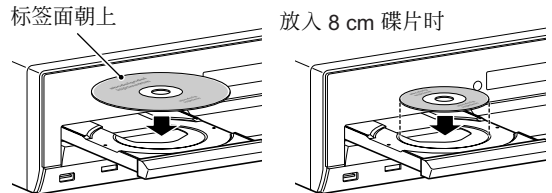

- 4 开始播放。

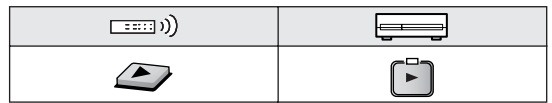

- JPEG: 幻灯片播放开始。
- MP3/WMA/WAV: 文件控制画面在电视屏幕上出现。(📖 24)

### 播放 USB 大容量存储装置上的文件

- 1 关闭本机时连接 USB 大容量存储等级装置。

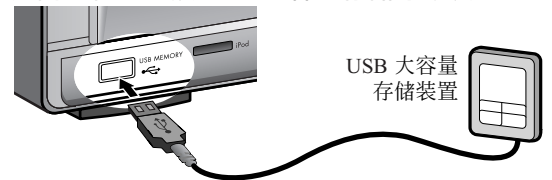

- 2 启动本机，然后选择“USB”作为播放源。(📖 12)

播放自动开始。  
如果文件没有自动播放，按▶键（播放键）开始播放。

- JPEG: 幻灯片播放开始。
- MP3/WMA/WAV: 文件控制画面在电视屏幕上出现。(📖 24)

- ❗切勿在本机启动时连接或断开装置。
- ❗您无法将计算机连接至本机的 USB MEMORY 端子。
- ❗切勿使用 USB 集线器连接装置。
- ❗iPod 不通过 USB MEMORY 端子播放。当 iPod 连接至 USB MEMORY 端子时，“RESTRICT”字样在显示屏上出现。
- ❗本机可能无法播放某些 USB 大容量存储装置，并且不支持 DRM（数字权限管理）。
- ❗当使用 USB 电缆连接时，使用短于 1 m 的屏蔽电缆。

## ■ 播放 / 停止 / 暂停 / 搜索

用于		
开始播放		
停止播放		
暂停		
快进 / 快退搜索 *1		

\*1 想要返回到正常播放，按 ► 键（播放键）。

\*2 按住 ◀◀/▶▶ 键也可以快进 / 快退曲目或文件。

### 记忆播放功能

当您通过以下操作之一停止播放时，本机会记忆播放停止的位置：

- 按一次 ■ 键
- 关闭电源 (🔌 12)
- 切换播放源 (🔄 12)

DVD VIDEO	DVD AUDIO	DVD VR
VCD	SVCD	CD
MP3 WMA WAV	JPEG	ASF
MPEG 1	MPEG 2	DivX

想要恢复播放时，按 ► 键（播放键）或相应播放源键。

想要清除记忆位置时，按两次 ■ 键。

- 打开碟片托盘或断开 USB 大容量存储装置也可以清除记忆的位置。

❗该功能在程序播放和随机播放时无效。(🔌 20)

🔌 您可以关闭记忆播放功能。(🔌 27)

## ■ 切换播放信息



每次按该键，显示屏上的播放信息在“类型 A”和“类型 B”之间交替切换：

例：当播放 DVD 视频碟片时

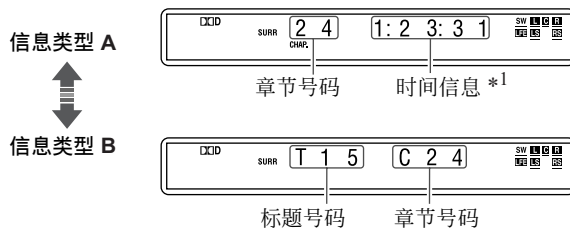

碟片 / 文件类型	信息类型 A	信息类型 B
DVD VIDEO	章节号码和时间信息 *1	标题 (T) 号码和章节 (C) 号码
DVD VR		节目 (PG) 号码 / 播放列表 (PL) 号码和章节 (C) 号码
VCD / SVCD / CD	曲目号码和时间信息 *1 *2	_____
DVD AUDIO / MP3 WMA WAV / ASF / MPEG 2 / DivX		组 (G) 号码和曲目 (T) 号码
JPEG	文件号码	组 (G) 号码和文件 (F) 号码

\*1 对应 DVD 视频，DVD 音频，DVD VR，VCD，SVCD 或 CD，您可以切换时间信息模式 (🔌 23)。

对应 MP3，WMA，WAV，ASF，MPEG1，MPEG2 或 DivX，显示已过播放时间。

\*2 当使用 PBC (🔌 19) 功能播放 VCD 或 SVCD 时，仅显示曲目号码。

# 碟片 / 文件播放

## 使用碟片菜单

### ■ 对应 DVD 视频 / DVD 音频



1 对应 DVD 视频碟片      对应 DVD 音频碟片



2 选择想要的项目，然后确认选择。

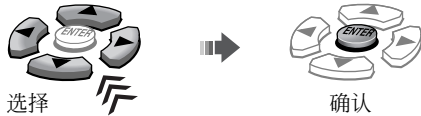

☞ 对应某些碟片，您也可以使用数字键选择项目。

### ■ 对应带有 PBC 功能的 VCD/SVCD



播放控制功能（PBC）让您可以使用菜单操作 VCD/SVCD。

当菜单在电视机屏幕上显示时选择想要项目的号码。\*

- 想要移到当前菜单的下或上一页



- 想要返回到上一菜单



### 想要进行无 PBC 功能的播放

- 播放停止时，使用数字键选择想要的项目。\*
- 播放停止时，反复按 ►► 键，然后按 ► 键（播放键）选择想要的项目。

想要启动 PBC 功能，按 TOP MENU/(PG) 键或 MENU/(PL) 键。

- ☑ 当播放带有 PBC（“PBC” 字样在显示屏上出现）功能的 VCD 或 SVCD 时，时间搜索等功能无效。

\* 关于使用数字键的详情，参阅“如何使用数字键”（☞ 11）。

## 搜索特定画面或歌曲

### ■ 选择特定画面或歌曲的开始处

用于		碟片 / 文件												
跳播章节 / 曲目 / 文件 *1		<table border="1"> <tr><td>DVD VIDEO</td><td>DVD AUDIO</td><td>DVD VR</td></tr> <tr><td>VCD</td><td>SVCD</td><td>CD</td></tr> <tr><td>MP3 WMA WAV</td><td>JPEG</td><td>ASF</td></tr> <tr><td>MPEG 1</td><td>MPEG 2</td><td>DivX</td></tr> </table>	DVD VIDEO	DVD AUDIO	DVD VR	VCD	SVCD	CD	MP3 WMA WAV	JPEG	ASF	MPEG 1	MPEG 2	DivX
DVD VIDEO	DVD AUDIO	DVD VR												
VCD	SVCD	CD												
MP3 WMA WAV	JPEG	ASF												
MPEG 1	MPEG 2	DivX												
选择章节 / 曲目 / 文件号码 *3 *4		<table border="1"> <tr><td>DVD VIDEO</td><td>DVD AUDIO</td><td>DVD VR</td></tr> <tr><td>VCD</td><td>SVCD</td><td>CD</td></tr> <tr><td>MP3 WMA WAV</td><td>JPEG</td><td>ASF</td></tr> <tr><td>MPEG 1</td><td>MPEG 2</td><td>DivX</td></tr> </table>	DVD VIDEO	DVD AUDIO	DVD VR	VCD	SVCD	CD	MP3 WMA WAV	JPEG	ASF	MPEG 1	MPEG 2	DivX
DVD VIDEO	DVD AUDIO	DVD VR												
VCD	SVCD	CD												
MP3 WMA WAV	JPEG	ASF												
MPEG 1	MPEG 2	DivX												
选择标题 / 节目或播放列表 / 组号码 *3 • 当“-”在显示屏上闪烁时输入号码		<table border="1"> <tr><td>DVD VIDEO</td><td>DVD AUDIO</td><td>DVD VR</td></tr> <tr><td>VCD</td><td>SVCD</td><td>CD</td></tr> <tr><td>MP3 WMA WAV</td><td>JPEG</td><td>ASF</td></tr> <tr><td>MPEG 1</td><td>MPEG 2</td><td>DivX</td></tr> </table>	DVD VIDEO	DVD AUDIO	DVD VR	VCD	SVCD	CD	MP3 WMA WAV	JPEG	ASF	MPEG 1	MPEG 2	DivX
DVD VIDEO	DVD AUDIO	DVD VR												
VCD	SVCD	CD												
MP3 WMA WAV	JPEG	ASF												
MPEG 1	MPEG 2	DivX												

☑ 上述功能可能不适用于某些碟片 / 文件。

\*1 对应 DVD 视频，DVD VR，VCD 和 SVCD 碟片，当播放停止时本功能无效。

\*2 对应 DVD 视频和 DVD VR 碟片，您可以在播放停止时选择标题 / 节目。

\*3 关于使用数字键的详情，参阅“如何使用数字键”（☞ 11）。

\*4 当从屏幕菜单栏选择章节 / 曲目 / 文件号码时，参阅“使用屏幕菜单栏”（☞ 23）。

### ■ 选择画面或歌曲的特定位置

用于		碟片 / 文件												
将播放位置向后移动 10 秒（单触重放） *1 *2		<table border="1"> <tr><td>DVD VIDEO</td><td>DVD AUDIO</td><td>DVD VR</td></tr> <tr><td>VCD</td><td>SVCD</td><td>CD</td></tr> <tr><td>MP3 WMA WAV</td><td>JPEG</td><td>ASF</td></tr> <tr><td>MPEG 1</td><td>MPEG 2</td><td>DivX</td></tr> </table>	DVD VIDEO	DVD AUDIO	DVD VR	VCD	SVCD	CD	MP3 WMA WAV	JPEG	ASF	MPEG 1	MPEG 2	DivX
DVD VIDEO	DVD AUDIO	DVD VR												
VCD	SVCD	CD												
MP3 WMA WAV	JPEG	ASF												
MPEG 1	MPEG 2	DivX												
跳播约 5 分钟 *1		<table border="1"> <tr><td>DVD VIDEO</td><td>DVD AUDIO</td><td>DVD VR</td></tr> <tr><td>VCD</td><td>SVCD</td><td>CD</td></tr> <tr><td>MP3 WMA WAV</td><td>JPEG</td><td>ASF</td></tr> <tr><td>MPEG 1</td><td>MPEG 2</td><td>DivX</td></tr> </table>	DVD VIDEO	DVD AUDIO	DVD VR	VCD	SVCD	CD	MP3 WMA WAV	JPEG	ASF	MPEG 1	MPEG 2	DivX
DVD VIDEO	DVD AUDIO	DVD VR												
VCD	SVCD	CD												
MP3 WMA WAV	JPEG	ASF												
MPEG 1	MPEG 2	DivX												

\*1 该功能仅在相同标题 / 节目 / 文件中有效。

\*2 该功能在重复播放时无效。

## 切换播放模式

程序播放和随机播放对应 USB 大容量存储等级装置无效。

### ■ 编排播放顺序 — 程序播放



程序		
No	Group/Title	Track/Chapter
1		
2		
3		
4		
5		
6		
7		
8		
9		
10		

程序窗口

DVD VIDEO	DVD AUDIO	DVD VR
VCD	SVCD	CD
MP3 WMA WAV	JPEG	ASF
MPEG 1	MPEG 2	DivX

### 2 选择想要的章节 / 曲目。

- 对应 DVD 视频, DVD 音频, MP3 和 WMA: 输入标题 / 组号码, 然后章节 / 曲目号码。\*
- 对应 VCD, SVCD 和 CD: 输入曲目号码。\*



如何清除程序  
清除一个程序



清除整个程序



如何确认程序内容



如何返回到标准播放



反复按该键直到程序窗口和在电视机屏幕上消失。

任意

想要编排 DVD 音频碟片上赠送组中的曲目, 在操作之前进行“播放赠送组”步骤 (22)。

您可以编排高达 99 个步骤。

\* 关于使用数字键的详情, 参阅“如何使用数字键”(11)。

### ■ 按任意顺序播放 — 任意播放

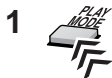

任意



DVD VIDEO	DVD AUDIO	DVD VR
VCD	SVCD	CD
MP3 WMA WAV	JPEG	ASF
MPEG 1	MPEG 2	DivX

如何返回到标准播放



反复按该键直到程序窗口和在电视机屏幕上消失。

任意

想要播放 DVD 音频碟片上赠送组中的曲目, 在操作之前进行“播放赠送组”步骤 (22)。

### ■ 重复地播放 — 重复播放



可选择的重复模式取决于播放的碟片 / 文件。

DVD VIDEO	DVD AUDIO	DVD VR
VCD	SVCD	CD
MP3 WMA WAV	JPEG	ASF
MPEG 1	MPEG 2	DivX

显示屏上	在电视屏幕上	含意
↶	↶ GROUP REPEAT GROUP	重复当前组
	↶ TITLE	重复当前标题
	↶ PG	重复当前节目
	↶ PL	重复当前播放列表
↶ ALL	↶ ALL REPEAT ALL	重复所有标题 / 节目 / 曲目 / 文件
↶ 1	↶ TRACK ↶ STEP REPEAT TRACK, REPEAT STEP	重复当前曲目
	↶ CHAP ↶ STEP	重复当前章节
无信息	↶ OFF	重复播放模式关闭

您可以通过屏幕菜单栏重复想要的部分 (A-B 重复)。(23)

对应 VCD 和 SVCD 碟片, 该功能仅当 PBC 功能 (19) 关闭时有效。

对应 DVD 视频和 DVD VR 碟片, 当播放停止时本功能无效。

# 碟片 / 文件播放

## 高级操作

### ■ 切换语言 / 声音 / 画面角度

用于		碟片 / 文件												
选择字幕语言 *1 *2 <ul style="list-style-type: none"> <li>想要显示 / 隐藏字幕, 按 SUBTITLE 键。</li> </ul>		<table border="1"> <tr><td>DVD VIDEO</td><td>DVD AUDIO</td><td>DVD VR</td></tr> <tr><td>VCD</td><td>SVCD</td><td>CD</td></tr> <tr><td>MP3 WMA WAV</td><td>JPEG</td><td>ASF</td></tr> <tr><td>MPEG 1</td><td>MPEG 2</td><td>DivX</td></tr> </table>	DVD VIDEO	DVD AUDIO	DVD VR	VCD	SVCD	CD	MP3 WMA WAV	JPEG	ASF	MPEG 1	MPEG 2	DivX
DVD VIDEO	DVD AUDIO	DVD VR												
VCD	SVCD	CD												
MP3 WMA WAV	JPEG	ASF												
MPEG 1	MPEG 2	DivX												
选择音频语言 *2 / 音频声道 		<table border="1"> <tr><td>DVD VIDEO</td><td>DVD AUDIO</td><td>DVD VR</td></tr> <tr><td>VCD</td><td>SVCD</td><td>CD</td></tr> <tr><td>MP3 WMA WAV</td><td>JPEG</td><td>ASF</td></tr> <tr><td>MPEG 1</td><td>MPEG 2</td><td>DivX</td></tr> </table>	DVD VIDEO	DVD AUDIO	DVD VR	VCD	SVCD	CD	MP3 WMA WAV	JPEG	ASF	MPEG 1	MPEG 2	DivX
DVD VIDEO	DVD AUDIO	DVD VR												
VCD	SVCD	CD												
MP3 WMA WAV	JPEG	ASF												
MPEG 1	MPEG 2	DivX												
选择观赏角度 		<table border="1"> <tr><td>DVD VIDEO</td><td>DVD AUDIO</td><td>DVD VR</td></tr> <tr><td>VCD</td><td>SVCD</td><td>CD</td></tr> <tr><td>MP3 WMA WAV</td><td>JPEG</td><td>ASF</td></tr> <tr><td>MPEG 1</td><td>MPEG 2</td><td>DivX</td></tr> </table>	DVD VIDEO	DVD AUDIO	DVD VR	VCD	SVCD	CD	MP3 WMA WAV	JPEG	ASF	MPEG 1	MPEG 2	DivX
DVD VIDEO	DVD AUDIO	DVD VR												
VCD	SVCD	CD												
MP3 WMA WAV	JPEG	ASF												
MPEG 1	MPEG 2	DivX												

☛ 对应 DVD 音频, 该功能仅对应动态图像有效。

\*1 对应 DVD VR 和 SVCD 碟片, 字幕指示出现, 即使没有录制字幕也可以通过上述步骤切换。

\*2 有些字幕语言或声音语言在弹跳窗中以缩写的形式出现。参阅“语言代码列表”(30)。

### ■ 特殊的图像播放方法

用于		碟片 / 文件												
逐帧播放 		<table border="1"> <tr><td>DVD VIDEO</td><td>DVD AUDIO</td><td>DVD VR</td></tr> <tr><td>VCD</td><td>SVCD</td><td>CD</td></tr> <tr><td>MP3 WMA WAV</td><td>JPEG</td><td>ASF</td></tr> <tr><td>MPEG 1</td><td>MPEG 2</td><td>DivX</td></tr> </table>	DVD VIDEO	DVD AUDIO	DVD VR	VCD	SVCD	CD	MP3 WMA WAV	JPEG	ASF	MPEG 1	MPEG 2	DivX
DVD VIDEO	DVD AUDIO	DVD VR												
VCD	SVCD	CD												
MP3 WMA WAV	JPEG	ASF												
MPEG 1	MPEG 2	DivX												
慢动作播放 *1 		<table border="1"> <tr><td>DVD VIDEO</td><td>DVD AUDIO</td><td>DVD VR</td></tr> <tr><td>VCD</td><td>SVCD</td><td>CD</td></tr> <tr><td>MP3 WMA WAV</td><td>JPEG</td><td>ASF</td></tr> <tr><td>MPEG 1</td><td>MPEG 2</td><td>DivX</td></tr> </table>	DVD VIDEO	DVD AUDIO	DVD VR	VCD	SVCD	CD	MP3 WMA WAV	JPEG	ASF	MPEG 1	MPEG 2	DivX
DVD VIDEO	DVD AUDIO	DVD VR												
VCD	SVCD	CD												
MP3 WMA WAV	JPEG	ASF												
MPEG 1	MPEG 2	DivX												
放大图像 *2 *3 <ul style="list-style-type: none"> <li>切换放大画面, 然后移动已放大的区域。</li> </ul>		<table border="1"> <tr><td>DVD VIDEO</td><td>DVD AUDIO</td><td>DVD VR</td></tr> <tr><td>VCD</td><td>SVCD</td><td>CD</td></tr> <tr><td>MP3 WMA WAV</td><td>JPEG</td><td>ASF</td></tr> <tr><td>MPEG 1</td><td>MPEG 2</td><td>DivX</td></tr> </table>	DVD VIDEO	DVD AUDIO	DVD VR	VCD	SVCD	CD	MP3 WMA WAV	JPEG	ASF	MPEG 1	MPEG 2	DivX
DVD VIDEO	DVD AUDIO	DVD VR												
VCD	SVCD	CD												
MP3 WMA WAV	JPEG	ASF												
MPEG 1	MPEG 2	DivX												

#### 如何返回到标准播放

- 当逐帧播放或慢动作播放时, 按 ▶ 键 (播放键)。
- 当放大图像时, 按住 SHIFT 键的同时反复按 ZOOM 键, 然后选择“OFF”。

☛ 对应 DVD 音频, 该功能仅对应动态图像有效。

\*1 对应 DVD 视频和 DVD 音频, 反复按 SLOW 键也可以反向慢动作播放。

\*2 对应 JPEG 文件, 仅可以在暂停时放大图像。

\*3 某些文件上, 在播放过程中使用光标 (▶/◀/▼/▲) 无法移动放大区域。



## ■ 调整图像质量 (VFP)

您可以调整图像模式。

1  

标准	
背景亮度	0
亮度	0
对比度	0
饱和度	0
色调	0
清晰度	0

DVD VIDEO	DVD AUDIO	DVD VR
VCD	SVCD	CD
MP3 WMA WAV	JPEG	ASF
MPEG 1	MPEG 2	DivX

### 2 选择想要的预设，完成设定。



标准	标准情况下选此项。
影剧院	适用于电影
用户 1/ 用户 2	您可以调整控制影像感观的参数。 (参阅下述内容。)

### 如何调整图像色调

- 1 选择“用户 1”或“用户 2”（参阅上述）。
- 2 选择一个参数，然后确认选择。



背景亮度	控制中性色的亮度
亮度	控制整体图像的亮度
对比度	控制对比度
饱和度	控制色深
色调	控制灰度
清晰度	控制清晰度

### 3 调整参数，然后确认选择。

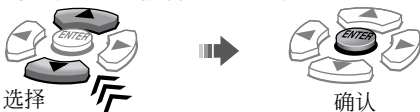

### 4 重复步骤 2 和 3 调整其他。

### 5

⚠ 当将电视机连接至 HDMI MONITOR OUT 端子 (  8 ) 时，VFP 设定无效。

## 对应 DVD 音频的特殊播放

### ■ 播放赠送组

有些 DVD 音频碟片有“赠送组”。想要播放赠送组，您需要输入特定的“开组码”（密码）。

#### 1 选择赠送组。



开组码输入画面出现。

电视屏幕上

显示屏上



#### 2 输入开组码，然后确认输入。



当开组码被接受时，播放开始且 BONUS 指示灯熄灭。

• 如果播放没有开始，再次输入正确的开组码。

### 如何清除输入的开组码



### ■ 选择可浏览静止图像

当播放带有可浏览静止图像 (B.S.P) 的曲目时，您可以选择静止图像 (翻页)。

• 如果曲目带有可浏览静止图像，在播放的过程中这些图像通常会自动显示。

#### 选择想要的静止图像。

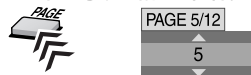

# 碟片 / 文件播放

## 通过电视机画面操作

### 使用屏幕菜单

您可以通过屏幕菜单使用各种功能。

#### 基本操作过程

1

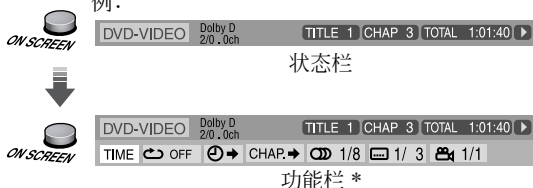

DVD VIDEO	DVD AUDIO	DVD VR
VCD	SVCD	CD
MPEG 1	MPEG 2	DivX
MP3 WMA WAV	JPEG	ASF

2 选择想要的项目 (参阅右栏), 然后确认选择。



确认选择后 ...

• 当下拉菜单出现时, 反复按光标 ▲/▼ 选择想要的项目, 然后按 ENTER 键确认。

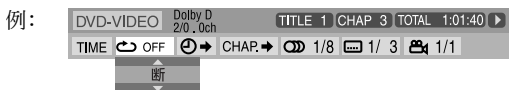

• 当数字输入框出现时, 使用数字键 (0-9) 输入数字, 然后按 ENTER 键确认。



如要修改错误输入:

- [ENTER] 设定: 反复按光标 ◀ 清除错误输入, 然后再次输入数字。
- [CHAP] 设定: 再次输入数字。

• 当切换时间信息模式 (TIME) 时, 反复按 ENTER 键选择想要的项目。

如何清除屏幕菜单



● 屏幕菜单栏的内容取决于碟片 / 文件类型。

\* 在播放 ASF, MPEG-1, MPEG-2 或 DivX 文件的过程中, 功能栏不会出现。

## 屏幕菜单功能

TIME	选择显示屏上显示的时间信息模式和状态栏。 TIME*1: 章节 / 曲目的已过播放时间 REM*1: 章节 / 曲目的剩余播放时间 TOTAL: 标题 (DVD 视频) / 组 (DVD 音频) / 节目 (DVD VR) / 碟片 (VCD/CD/SVCD) 的已过播放时间 T.REM: 标题 (DVD 视频) / 组 (DVD 音频) / 节目 (DVD VR) / 碟片 (VCD/CD/SVCD) 的剩余播放时间
REPEAT	选择重复模式。 [GROUP] / [TITLE] / [PG] / [PL] / [ALL] / [TRACK] / [CHAP] / [STEP] / [OFF] : 另参阅 “重复地播放—重复播放” (20)。 [A-B] : 重复想要的部分 (A-B 重复)。*2 选择此项后, 按 ENTER 键选择开始点 (A), 然后再次按 ENTER 键选择终止点 (B)。
[STOP]	指定开始播放的时间点。
[CHAP]	指定开始播放的章节。
[TRACK]	指定开始播放的曲目。
[AUDIO]	在播放过程中选择音频语言或声道。
[SUBTITLE]	在播放过程中选择字幕语言。
[ANGLE]	在播放过程中在多角度部分选择想要的观赏角度。
[PAGE]	选择想要的可浏览静止图像。

\*1 对应 DVD VR 碟片不适用。

\*2 A-B 重复在下列条件下无效:

- 在 DVD 视频或 DVD VR 碟片的不同标题 / 节目间。
- 在程序播放或任意播放过程中。
- 在已启动 PBC 功能 (19) 的 VCD 或 SVCD 播放过程中。

## ■ 使用文件控制画面

- 文件控制画面在下列情况下出现。
  - 音频文件：一直出现。
  - 电影和图像文件：当按下 TOP MENU (/PG) 或 MENU (/PL) 键或播放停止时。

DVD VIDEO	DVD AUDIO	DVD VR
VCD	SVCD	CD
MP3 WMA WAV	JPEG	ASF
MPEG 1	MPEG 2	DivX

### 文件控制画面

例：



### 如何播放想要的曲目 / 文件

选择想要的组 / 曲目 / 文件，然后开始播放。



- 对应 JPEG：
  - 想要从所选择的文件开始幻灯片播放，按 ► 键 (播放键)。
  - 想要仅播放所选择的文件，按 ENTER 键。

\*1 当播放源为“DVD”时，“FILE”字样出现，当播放源为“USB”时，“USB”字样出现。

\*2 仅对应 MP3/WMA/WMV。

## ■ 使用节目列表 / 播放列表 (对应 DVD VR)



### 节目列表

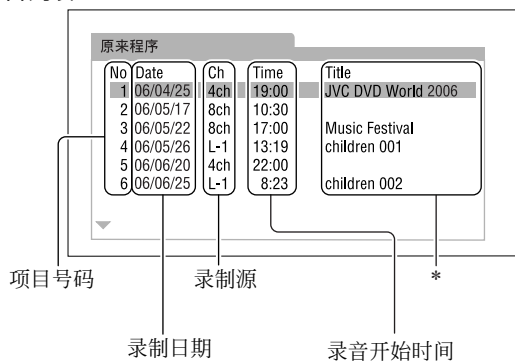

### 播放列表

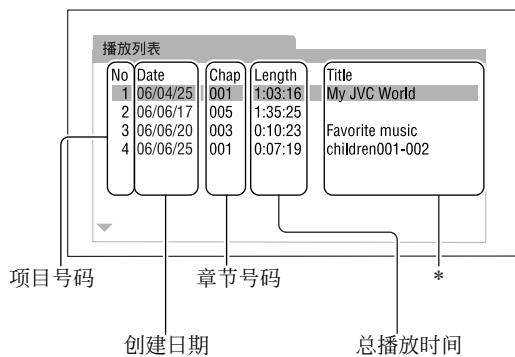

\* 由于录音设备的原因，标题可能不会显示。

### 如何播放想要的项目

- 显示节目列表



- 选择想要的项目。



- 



# 个性化设定

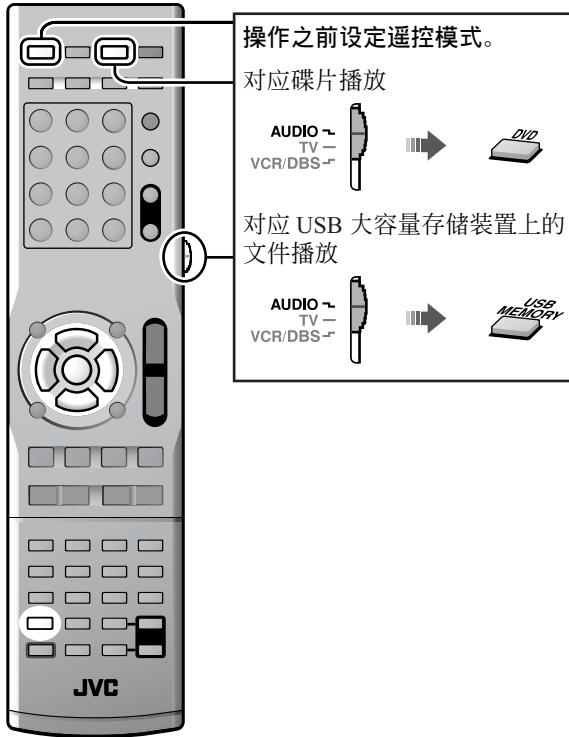

您可以根据您的喜好和播放环境切换本机设定。

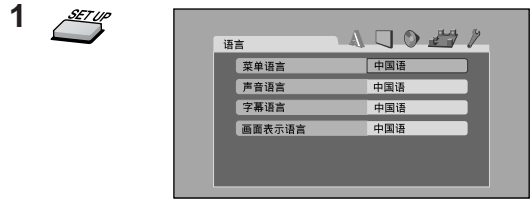

2 选择菜单。



3 选择项目，然后确认。



重复这一过程直到确认完所有的选择。



如何关闭设定画面



## A 语言菜单 (语言)

菜单语言	为 DVD/DivX 菜单选择想要的语言。	若要查找语言代码，如“AA”等，参阅“语言代码列表” (📖 30)。
声音语言	为音频语言选择想要的语言。	
字幕语言	为字幕语言选择想要的语言。	
画面表示语言	为画面选择想要的语言。	

## 图像菜单 (图像)

<p><b>屏幕类型</b></p>	<p>选择 16:9 宽屏播放与显示器对应。                  对应宽屏电视机：  <b>16:9 标准 / 16:9 多制式标准</b>：对应固定 16:9 宽屏电视机  <b>16:9 自动 / 16:9 多制式自动</b>：对应普通宽屏电视机                  对应传统 (4:3) 电视机：  <b>4:3 信箱屏幕 / 4:3 多制式信箱屏幕</b>    <b>4:3 全景屏幕 / 4:3 多制式全景屏幕</b></p> <div style="display: flex; justify-content: space-around; align-items: center;">    </div> <p>• 当为多制式彩色电视机选择“多制式”作为屏幕类型时，无论颜色制式如何设定，本机都会对应碟片来决定输出 PAL 制式还是 NTSC 制式的信号。(☞ 15)。</p>
<p><b>图像来源</b></p>	<p>当选择逐行扫描模式时 (☞ 15) 选择碟片 / 文件内容的播放源类型。  <b>自动</b>：标准情况下选此项。  <b>电影</b>：对应电影播放源  <b>视频</b>：对应视频播放源</p>
<p><b>映像存储器</b></p>	<p>启动 (<u>通</u>) 或关闭 (<u>断</u>) 映像存储器功能。</p>
<p><b>文件类型</b></p>	<p>当碟片 / 装置上录制了多种类型的文件时，选择需要播放的文件类型。  <b>音频</b>：对应音频文件  <b>静止图像</b>：对应图像文件  <b>视频</b>：对应电影文件</p>
<p><b>HDMI DVI 颜色</b></p>	<p>为带有 HDMI 连接的电视机选择图像显示。  <b>标准</b>：无应用效果。  <b>增强</b>：当您需要自动图像调整时选择此项。</p>
<p><b>HDMI 输出</b></p>	<p>选择从 HDMI MONITOR OUT 端子输出的视频信号类型。  <b>自动</b>：标准情况下选此项。  <b>RGB</b>：当选择“自动”时无图像在电视机上出现的情况下选此项。</p>

## 音频菜单 (音频)

<p><b>下行混合</b></p>	<p>该菜单仅当扬声器放置模式设定为“S.SP K F”时有效 (☞ 13)。                  选择输出至与 HDMI MONITOR OUT 端子连接的电视机的音频信号。  <b>杜比环绕</b>：对应配备了 Dolby Pro Logic 解码器的电视机  <b>立体声</b>：对应普通电视机</p>
<p><b>动态范围控制</b></p>	<p>当播放杜比数码软件时，即使在低音量水平下您也可以欣赏有力的声音。  <b>自动</b>：选择此项仅控制多声道软件（单声道和双声道播放源除外）。  <b>通</b>：选择此项一直应用该功能。</p>
<p><b>HDMI 音频输出</b></p>	<p>该设定仅对应“DVD”或“USB”播放源有效。                  选择此项以决定本机是否从 HDMI MONITOR OUT 端子输出 (<u>通</u>) (<u>断</u>) 音频信号。                  • 关于外接组件是否从其 HDMI 端子输出音频信号，在外接组件上作出设定。</p>



## 扬声器设定菜单（扬声器设定）

扬声器设定菜单仅当扬声器放置模式设定为“S.SPKR”时有效（ 13）。

<p><b>电平</b></p>	<p>当调整测试音调时调整每个扬声器的输出水平。  <b>前置左 / 右扬声器，中置扬声器，右 / 左后置环绕扬声器：</b> 选择扬声器，然后调整输出水平。  <b>音调测试：</b> 启动 / 关闭测试音调。</p>
<p><b>延迟</b></p>	<p>调整扬声器的延迟时间。  <b>前置左 / 右扬声器，中置扬声器，右 / 左后置环绕扬声器：</b> 选择扬声器，然后调整从视听位置到扬声器之间的距离。</p> <ul style="list-style-type: none"> <li>• 延迟时间增加（或减少） <b>1 ms</b> 相当于距离减少（或增加）30 cm。</li> <li>• 将离您位置最远的扬声器设定为 <b>0 ms</b> 作为延迟时间设定的基准。</li> </ul> <div data-bbox="768 425 1262 763" style="text-align: right;"> <p>例：</p> </div>
<p><b>重低音</b></p>	<p>为超重低音扬声器设定。  <b>电平：</b> 调整超重低音扬声器的输出水平。  <b>掩盖：</b> 根据已连接的小扬声器内的锥形扬声器尺寸选择合适的交叉频率。</p> <p><b>TH-D8：</b></p> <ul style="list-style-type: none"> <li><b>100Hz：</b> 当锥形扬声器尺寸为 10 cm 或更大时选此项。</li> <li><b>120Hz：</b> 当锥形扬声器尺寸在 8 cm 和 10 cm 之间时选此项。</li> <li><b>150Hz：</b> 当锥形扬声器尺寸为 7 cm 或更小时选此项。</li> </ul> <p><b>TH-D6：</b></p> <ul style="list-style-type: none"> <li><b>120Hz：</b> 当锥形扬声器尺寸为 8 cm 或更大时选此项。</li> <li><b>150Hz：</b> 当锥形扬声器尺寸在 6 cm 和 8 cm 之间时选此项。</li> <li><b>200Hz：</b> 当锥形扬声器尺寸为 5 cm 或更小时选此项。</li> </ul>





## 其他设定菜单（其他）

<p><b>记忆播放</b></p>	<p>启动（<u>通</u>）或关闭（<u>断</u>）记忆播放功能。</p>
<p><b>屏幕指南</b></p>	<p>启动（<u>通</u>）或关闭（<u>断</u>）屏幕指南图标。</p>
<p><b>DivX 认证</b></p>	<p>本机对应 DivX 播放有其自身的注册码。您可以确认本机的代码。</p> <ul style="list-style-type: none"> <li>• 一旦您播放用注册代码编写的 DivX 文件，本机的代码由于保护拷贝版权将被重新改写。</li> </ul>

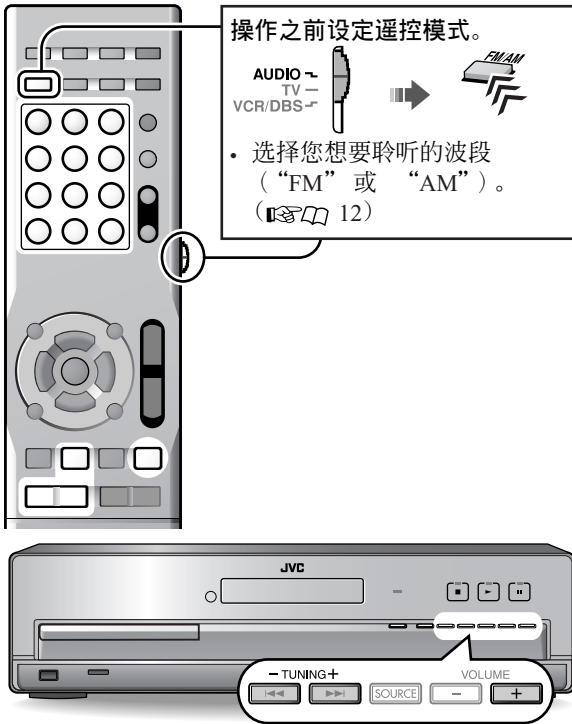
# 调谐器的操作



- 您也可以自动调收电台。按住 TUNING /TUNING  键直到电台搜索开始。本机自动调收最先收到的具有足够信号强度的电台。
- 您也可以按光标  调收电台。

## 预设调收

您可以预设 30 个 FM 电台和 15 个 AM 电台。

### ■ 储存预设电台

- 1 调收想要预设的电台。
- 2  “\_” 在显示屏上闪烁。当 “\_” 闪烁时操作下一步骤。
- 3 选择预设号码，然后将电台储存至该号码。



- “STORED” 字样在显示屏上出现。

### ■ 调收预设电台

选择预设号码。\*



- 您也可以按 PRESET UP 或 PRESET DOWN 键选择预设号码。

\* 关于使用数字键的详情，参阅 “如何使用数字键” ( 11)。

## 设定 AM 调谐器的频率间隔

某些国家将 AM 电台设定成 9 kHz 间隔，而另一些国家则使用 10 kHz 间隔。

仅能在选择 “AM” 波段时切换 AM 调谐器的频率间隔。

- 本机关闭时该操作亦有效。

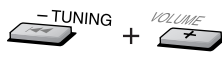
想要将频率间隔切换到 10 kHz 时	想要将频率间隔切换到 9 kHz 时
<p>↓ 按住</p>  <p>(在主机上)</p>	<p>↓ 按住</p>  <p>(在主机上)</p>

## 手动调收

### ■ 调收电台

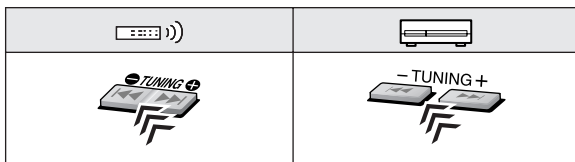

## 选择 FM 接收模式

若当前调收的 FM 立体声节目有噪音，可以切换 FM 接收模式以改善接收。



AUTO	标准情况下选此项。 • 当调收立体声电台时，ST 指示灯在显示屏上点亮。
MONO	选择此项改善接收效果。(立体声效果将丢失。)

# 操作外接组件

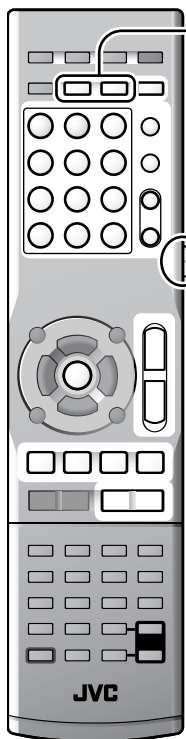

**操作之前设定遥控模式。**

对应电视机  
AUDIO TV VCR/DBS

对应 DBS 调谐器或 CATV 转换器  
AUDIO TV VCR/DBS

对应录像机  
AUDIO TV VCR/DBS

**着手准备**  
操作之前设定音频输入。  
( 14)

## 操作外接组件

操作每个外接组件之前设定代码（参阅左栏）。

### 操作电视机

TV	启动和关闭本机
TV VOL +/-	调整音量
TV/VIDEO	选择输入模式（TV 或 VIDEO）
CH +/-	切换频道
1-10, 0, ≥10 (100+)	选择频道
TV RETURN	交替切换到先前选择的频道和当前的频道

### 操作 DBS 调谐器或 CATV 转换器

VCR/DBS	启动和关闭本机
CH +/-	切换频道
1-10, 0, ≥10 (100+)	选择频道

### 操作录像机

VCR/DBS	启动和关闭本机
▶ (播放键)	开始播放
■	停止播放
	暂停
▶▶	快进磁带
◀◀	倒带
REC	与 ▶ (播放键) 同时按下时开始录像，与    键同时按下时暂停录像。
CH +/-	切换电视频道
0 - 9	选择电视频道

## 设定厂商代码

使用遥控器操作外接组件之前，设定厂商代码。

- 1 设定遥控模式（参阅上述）。
- 2 按住 键确定目标组件直到完成设定。

对应电视机	对应 DBS 调谐器或 CATV 转换器	对应录像机
↓ 按住	↓ 按住	



### 4 输入厂商代码。

关于厂商代码，参阅“厂商代码列表”。( 30)



### 5 松开 键。

- ① 若列出的某个商的代码不止一个，请逐个尝试，直到输入正确的一个。
- ② 在更换遥控器电池后须重新设定代码。



# 参考信息

## 厂商代码列表

### 电视机

JVC	01*	Samsung	12
Hitachi	10	Sanyo	13, 14
Magnavox	02	Sharp	06
Mitsubishi	03	Sony	07
Panasonic	04, 11	Toshiba	08
Philips	15	Zenith	09
RCA	05		

### DBS 调谐器或 CATV 转换器

EchoStar	21
G.I.	01*, 02, 03, 04, 05, 06, 07, 08
Hamlin	15, 16, 17, 18
Jerrold	01, 02, 03, 04, 05, 06, 07, 08
Pioneer	13, 14
RCA	19
Scientific Atlanta	09, 10
Sony	20
Zenith	11, 12

### 录像机

JVC	01*, 02, 03	Philips	09
Emerson	11, 26	RCA	05, 06
Fisher	29	Samsung	24
Funai	10, 14, 15, 16	Sanyo	21, 22, 23
Gold Star	12	Sharp	27, 28
Hitachi	04	Shintom	30
Mitsubishi	13	Sony	18, 19, 20
NEC	25	Zenith	08
Panasonic	07, 17		

\* 初始设定

❶ 厂商代码若有变更恕不另行通知。

## 语言代码列表

AA	阿岱尔语	IW	西伯来语	RO	罗马尼亚语
AB	阿布卡赞语	JI	依地语	RW	肯牙旺达语
AF	南非公用语	JW	爪哇语	SA	梵语
AM	阿姆哈拉语	KA	格鲁吉亚语	SD	信德语
AR	阿拉伯语	KK	哈萨克语	SG	桑篙语
AS	阿萨美斯语	KL	格陵兰语	SH	塞尔维亚 - 克罗地亚语
AY	埃马拉语	KM	柬埔寨语		
AZ	阿塞拜疆语	KN	肯那达语	SI	僧伽罗语
BA	巴什克语	KO	韩语 (KOR)	SL	斯洛文尼亚语
BE	白俄罗斯语			SM	萨摩亚语
BG	保加利亚语	KS	克什米尔语	SN	马绍纳语
BH	加泰隆语	KU	库尔德语	SO	索马里语
BI	科西嘉语	KY	吉尔吉斯语	SQ	阿尔巴尼亚语
		LA	拉丁语	SR	塞尔维亚语
BN	孟加拉语	LN	林嘎拉语	SS	西斯瓦提语
		LO	老挝语	ST	塞索托语
BO	藏语	LT	立陶宛语	SU	苏丹语
BR	布列塔尼亚语	LV	拉托维亚语	SV	瑞典语
CA	加泰隆语			SW	斯瓦希里语
CO	科西嘉语	MG	马尔加什语	TA	泰米尔语
CY	威尔士语	MI	毛利语	TE	泰卢固语
DA	丹麦语	MK	马其顿语	TG	塔吉克语
DZ	不丹语	ML	马拉雅拉姆语	TH	泰语
EL	希腊语	MN	蒙古语	TI	梯嘎林亚语
EO	世界语	MO	摩尔达维亚语	TK	土库曼语
ET	爱沙尼亚语	MR	马拉提语	TL	他加禄语
EU	巴斯克语	MS	马来语 (MAY)	TN	塞茨瓦纳语
FA	波斯语	MT	马尔他语	TO	汤加群岛
FI	芬兰语	MY	缅甸语	TR	土耳其语
FJ	斐济	NA	瑙鲁	TS	从咖语
FO	法劳塞语	NE	尼泊尔语	TT	鞑鞑语
FY	弗利茜安语	NL	荷兰语	TW	图依语
GA	爱尔兰语	NO	挪威语	UK	乌克兰语
GD	苏格兰语	OC	奥希县语	UR	乌尔都语
GL	伽里茜安语	OM	(阿梵) 奥佬毛语	UZ	乌兹别克语
GN	瓜拉尼语			VI	越南语
GU	古伽拉提语	OR	奥里亚语	VO	沃拉普克语
HA	豪萨语	PA	潘伽比语	WO	乌尔夫语
HI	印地语	PS	普什图语	XH	考塞语
HR	克罗地亚语			YO	约鲁巴语
HY	亚美尼亚语	PT	葡萄牙语	ZU	组鲁语
IA	英塔里古亚语	QU	奇楚亚语		
IE	英塔里古厄语	RM	利多罗曼语		
IK	英皮阿可语				
IN	印度尼西亚语	RN	克伦蒂语		
IS	冰岛语				

## 电视机上显示的信息和图标

打开 / 关闭	打开或关闭碟片托盘
读取中	读取碟片 / 文件信息
READING INDEX...	读取 DivX 文件
区域代码错误!	当 DVD 视频碟片的区域代码与本机所支持的代码不一致时。 (  3)
无碟片	无碟片或未格式化的碟片装入。
没有 USB 装置	未装载 USB 大容量存储装置。
无法播放本碟片	装入了不可播放的碟片。
不能使用本装置	连接了不可播放的 USB 大容量存储装置。
受限设备	iPod 连接至 USB MEMORY 端子。
NOT SUPPORT	该文件不能播放。

	该操作无法进行。
	播放
	暂停
 / 	快进 / 快退
 / 	前进 / 倒退慢动作播放
	画面包含多音频语言。
	画面包含多字幕语言。
	画面包含多角度观赏。

✪ 您可以更改设定使屏幕指南图标不在电视机上出现。  
( 27)

## 故障排除

### 电源接不通。

➔ 电源插头没有接插牢固。牢固接插插头。

### 无法使用遥控器操作本机。

➔ 遥控器和主机上的遥感窗之间存在障碍物。

➔ 电池电量耗尽。

### 没有声音传出。

➔ 扬声器连接和 / 或音频导线连接错误或松动。

( 5, 9)

➔ 连接了头戴耳机。

### 声音失真。

➔ 扬声器摆放 ( 7) 与扬声器位置模式不匹配

( 13)。

### 电视机上无显示图像。

➔ 视频导线连接错误或松动。(  8 - 10)

### 图像与电视屏幕不吻合。

➔ 屏幕类型设定错误。(  26)

### 电视机上无显示图像，图像模糊或分解成两部分。

➔ 选择了不合适的颜色制式和扫描模式。(  15)

### 电视屏幕上没有图像显示或没有声音从 HDMI 连接中传出。

➔ 连接的电视机不是 HDCP 兼容。“HDCP ERR”字样在显示屏上出现。

➔ 将 HDMI 电缆断开连接后再次连接，或使用较短的电缆。

### 图像和声音失真。

- 碟片有划痕或脏污。
- 音频 / 视频文件没有正确拷贝至 USB 大容量存储装置。
- 主机与电视机之间连接了录像机。将主机和电视机直接连接到一起。(🔧 8, 9)

### 当为“VIDEO1”或“VIDEO2”设定音频输入时，不能选择您想要的项目

- 设定被用于其他播放源。将其他播放源的设定暂时切换为另外的设定并为目标播放源选择想要的设定。然后根据需要切换其他播放源设定。

例：当按下列所示切换设定时：

- 对应“VIDEO1”：从“COAX”至“OPT”
- 对应“VIDEO2”：从“OPT”至“COAX”

1. 为“VIDEO2”选择“2CH”。
2. 为“VIDEO1”选择“OPT”。
3. 为“VIDEO2”选择“COAX”。

### VCD/SVCD 操作无法进行。

- 当使用 PBC 功能时，对应 VCD/SVCD 有些功能不起作用。

### 没有声音从外接组件传出，或图像与声音不匹配。

- 选择了不正确的音频输入。选择与连接的组件匹配的音频输入。(🔧 14)

### 尽管“CONNECT”字样在显示屏上出现，iPod 不播放。

- iPod 的电池耗尽。使 iPod 处于连接状态至少 10 分钟。

### 无法通过本机操作 iPod。

- iPod 电池充电功能未打开。(🔧 16)
- iPod 与本机不兼容。检查兼容性。(🔧 3)

### iPod 没有充电。

- 播放源不是“iPod”。
- iPod 电池充电功能未打开。(🔧 16)

### 广播因噪音而听不清。

- 天线连接错误或松动。(🔧 8)
- AM 环型天线与本机太靠近。
- FM 天线没有正确延展和摆放。(🔧 8)

- 本产品的防止拷贝技术受美国专利和其他知识产权保护法的保护。任何使用本技术的行为必须经过 Macrovision 批准。未经 Macrovision 特别批准时，不可用于家用或其他私用之外的目的。使用本机时不可进行违规操作或分解。
- “消费者应注意并非所有高分辨率的电视机都完全同本产品兼容，并且有可能在图像中引起伪影出现。如果 525 或 625 逐行扫描图像出现问题，建议用户将连接切换至‘标准分辨率’输出。如果存在有关我们的电视机同这一型号 525p 和 625p DVD 播放机的兼容性问题，请与我们的顾客服务中心联系。”
- 除消费者在用于个人和非商业活动用途外，禁止以任何符合 MPEG-4 视觉标准的形式使用本产品。
- DivX、DivX Ultra Certified 及相关标志是 DivX, Inc. 的商标，经授权使用。
- DivX® Ultra 正式认证产品
- 以增强的 DivX® 媒体文件播放方式和 DivX® 媒体格式播放所有版本的 DivX® 视频（包括 DivX® 6）
- Microsoft 和 Windows Media 是在美国和 / 或其他国家的微软公司的注册商标或商标。
- DVD 标志是 DVD 格式 / 标志许可证管理公司的商标。
- 由 Dolby Laboratories 授权制造。“杜比”、“Dolby”、“Pro Logic”、“MLP Lossless”和双 D 标志是 Dolby Laboratories 的商标。
- “DTS”和“DTS Digital Surround”是 DTS, Inc. 的注册商标。
- HDMI, HDMI 标志和 High-Definition Multimedia Interface 是 HDMI Licensing LLC 的注册商标或商标。
- HDCP 是“高清数字内容保护”的缩写，是经数字内容保护, LLC 许可的高可靠性版权控制技术。

## 规格

### ■ 主机 (XV-THD8/XV-THD6)

#### 输出功率

##### 前置:

每声道 140 W, RMS 在 1 kHz 时驱动于 4 Ω, 总谐波失真不超过 10%。

##### 中置:

130 W, RMS 在 1 kHz 时驱动于 4 Ω, 总谐波失真不超过 10%。

##### 后置环绕:

每声道 130 W, RMS 在 1 kHz 时驱动于 4 Ω, 总谐波失真不超过 10%。

##### 重低音:

140 W, RMS 在 100 Hz 时驱动于 4 Ω, 总谐波失真不超过 10%。

#### 音频部分

##### 数码输入 \*

###### DIGITAL IN

OPTICAL: -21 dBm 至 -15 dBm (660 nm ±30 nm)

COAXIAL: 0.5 V(p-p)/75 Ω

##### 模拟输入:

VIDEO 2 AUDIO IN

#### 视频部分

##### 视频制式:

PAL/NTSC

##### 水平分辨率:

500 线

##### 信噪比:

64 dB

##### 视频输出水平

###### 复合:

1.0 V(p-p)/75 Ω

###### S- 视频 -Y:

1.0 V(p-p)/75 Ω

###### S- 视频 -C:

对应 PAL: 0.3 V(p-p)/75 Ω  
对应 NTSC: 0.286 V(p-p)/75 Ω

###### 分量 -Y:

1.0 V(p-p)/75 Ω

###### 分量 -PB/PR:

0.7 V(p-p)/75 Ω

##### 视频输入灵敏度 / 阻抗

(VIDEO 2 IN)

###### 复合:

1.0 V(p-p)/75 Ω

###### S- 视频 -Y:

1.0 V(p-p)/75 Ω

###### S- 视频 -C:

对应 PAL: 0.3 V(p-p)/75 Ω  
对应 NTSC: 0.286 V(p-p)/75 Ω

#### HDMI

##### HDMI 输入 (VIDEO 1 IN):

PASS THROUGH (高达 225 MHz)

##### HDMI 输出 (MONITOR OUT):

对应 PAL: 576p/720p/1080i

对应 NTSC: 480p/720p/1080i

#### USB 存储器

##### USB 规格:

与 USB 2.0 全速兼容

##### 兼容装置:

大容量存储等级

##### 兼容文件系统:

FAT16, FAT32

##### 总线电源供应:

最大 500 mA

#### 调谐器部分

##### 调谐范围

FM: 87.50 MHz 至 108.00 MHz

##### AM:

以 10 kHz 间隔: 530 kHz 至 1 710 kHz

以 9 kHz 间隔: 531 kHz 至 1 710 kHz

#### 一般

##### 电源要求:

AC 220 V ~, 50 Hz

##### 功耗:

160 W (操作状态下)

4.0 W (待机模式下)

##### 尺寸 (宽 × 高 × 深):

435 mm × 115 mm × 270 mm

##### 重量:

6.8 kg

\* 与线性 PCM, 杜比数码和 DTS 数码环绕 (抽样频率 32 kHz, 44.1 kHz, 48 kHz 相一致)

#### ■ 超重低音扬声器

##### 对应 SP-THD8W (TH-D8)

###### 类型:

低音反射型

###### 扬声器:

20 cm 圆锥 × 1

###### 运转时功率容量:

140 W

###### 阻抗:

4 Ω

###### 频率范围:

28 Hz 至 200 Hz

###### 声压水平:

75 dB/W·m

###### 尺寸 (宽 × 高 × 深):

353.5 mm × 351 mm × 248 mm

###### 重量:

8.5 kg

##### 对应 SP-THD6W (TH-D6)

###### 类型:

低音反射型

###### 扬声器:

20 cm 圆锥 × 1

###### 运转时功率容量:

140 W

###### 阻抗:

4 Ω

###### 频率范围:

28 Hz 至 200 Hz

###### 声压水平:

75 dB/W·m

###### 尺寸 (宽 × 高 × 深):

353.5 mm × 351 mm × 248 mm

###### 重量:

8.5 kg

## ■ 卫星扬声器（对应 TH-D8）

### 前置扬声器（SP-THD8F）

类型：  
双向 3- 扬声器低音反射型（带有磁性屏蔽功能）  
扬声器：  
8 cm 圆锥 × 2  
3 cm 圆顶形 × 1  
运转时功率容量：  
140 W  
阻抗：  
4 Ω  
频率范围：  
75 Hz 至 20 000 Hz  
声压水平：  
83 dB/W·m  
尺寸（宽 × 高 × 深）：  
280 mm × 1 100 mm × 280 mm（包括支架）  
280 mm × 594 mm × 280 mm（不包括支架）  
重量：  
每个 8.9 kg（包括支架）  
每个 6.5 kg（不包括支架）

### 中置扬声器（SP-THD8C）

类型：  
单向 2- 扬声器反射型（带有磁性屏蔽功能）  
扬声器：  
8 cm 圆锥 × 2  
运转时功率容量：  
140 W  
阻抗：  
4 Ω  
频率范围：  
75 Hz 至 20 000 Hz  
声压水平：  
84 dB/W·m  
尺寸（宽 × 高 × 深）：  
435 mm × 100 mm × 118 mm  
重量：  
2.2 kg

### 环绕声扬声器（SP-THD8S）

类型：  
双向 3- 扬声器低音反射型（带有磁性屏蔽功能）  
扬声器：  
8 cm 圆锥 × 2  
3 cm 圆顶形 × 1  
运转时功率容量：  
140 W  
阻抗：  
4 Ω  
频率范围：  
75 Hz 至 20 000 Hz  
声压水平：  
83 dB/W·m  
尺寸（宽 × 高 × 深）：  
280 mm × 1 100 mm × 280 mm（包括支架）  
280 mm × 594 mm × 280 mm（不包括支架）  
重量：  
每个 8.9 kg（包括支架）  
每个 6.5 kg（不包括支架）

## ■ 卫星扬声器（对应 TH-D6）

### 前置扬声器（SP-THD6F）

类型：  
双向低音反射型（带有磁性屏蔽功能）  
扬声器：  
8 cm 圆锥 × 1  
3 cm 圆顶形 × 1  
运转时功率容量：  
140 W  
阻抗：  
4 Ω  
频率范围：  
90 Hz 至 20 000 Hz  
声压水平：  
80 dB/W·m  
尺寸（宽 × 高 × 深）：  
200 mm × 574 mm × 200 mm  
重量：  
每个 2.4 kg

### 中置扬声器（SP-THD6C）

类型：  
单向低音 2- 扬声器反射型（带有磁性屏蔽功能）  
扬声器：  
8 cm 圆锥 × 2  
运转时功率容量：  
140 W  
阻抗：  
4 Ω  
频率范围：  
90 Hz 至 20 000 Hz  
声压水平：  
84 dB/W·m  
尺寸（宽 × 高 × 深）：  
435 mm × 99 mm × 93.5 mm  
重量：  
2.0 kg

### 环绕声扬声器（SP-THD6S）

类型：  
单向低音反射型（带有磁性屏蔽功能）  
扬声器：  
8 cm 圆锥 × 1  
运转时功率容量：  
140 W  
阻抗：  
4 Ω  
频率范围：  
90 Hz 至 20 000 Hz  
声压水平：  
76 dB/W·m  
尺寸（宽 × 高 × 深）：  
98.5 mm × 214.5 mm × 93.5 mm  
重量：  
每个 0.85 kg

### 中置和环绕声扬声器的壁挂式安装尺寸：

SP-THD8C/SP-THD6C

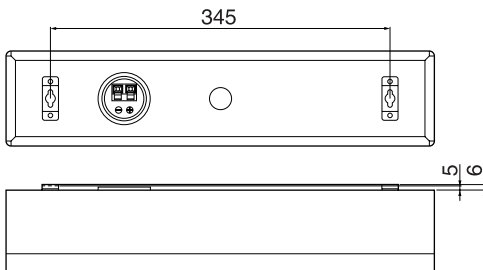

SP-THD6S

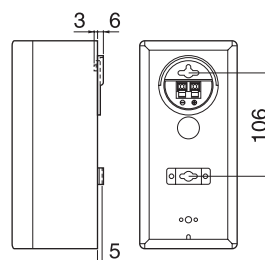

单位：mm

设计和规格若有变更，恕不另行通知。

# JVC

JVC(中国)主页

<http://www.jvc.com.cn/>

生产组装：北京JVC电子产业有限公司  
工厂地址：北京市顺义区北京天竺空港工业区天柱路26号  
出 版 日：2007年8月1日  
日本JVC公司



CS

© 2007 Victor Company of Japan, Limited

0707RYMMDWBJVC

## Free Manuals Download Website

<http://myh66.com>

<http://usermanuals.us>

<http://www.somanuals.com>

<http://www.4manuals.cc>

<http://www.manual-lib.com>

<http://www.404manual.com>

<http://www.luxmanual.com>

<http://aubethermostatmanual.com>

Golf course search by state

<http://golfingnear.com>

Email search by domain

<http://emailbydomain.com>

Auto manuals search

<http://auto.somanuals.com>

TV manuals search

<http://tv.somanuals.com>