

JVC



Deutsch

Français

DVD DIGITAL CINEMA SYSTEM

DVD DIGITAL KINO SYSTEM
SYSTÈME DVD DIGITAL CINEMA

TH-P7

Bestehend aus XV-THP7, SP-WP7,
SP-THP7F, SP-THP7C und SP-THP7S

Se compose de XV-THP7, SP-WP7,
SP-THP7F, SP-THP7C et SP-THP7S

TH-P5

Bestehend aus XV-THP5, SP-WP5,
SP-THP5F, SP-THP5C und SP-THP5S

Se compose de XV-THP5, SP-WP5,
SP-THP5F, SP-THP5C et SP-THP5S

TH-P3

Bestehend aus XV-THP3, SP-WP5,
SP-THP3F, SP-THP3C und SP-THP3S

Se compose de XV-THP3, SP-WP5,
SP-THP3F, SP-THP3C et SP-THP3S

TH-G10

Bestehend aus XV-THG10, SP-THG10W,
SP-THG10F, SP-THG10C und SP-THG10S

Se compose de XV-THG10, SP-THG10W,
SP-THG10F, SP-THG10C et SP-THG10S

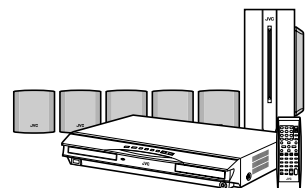
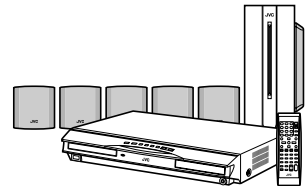
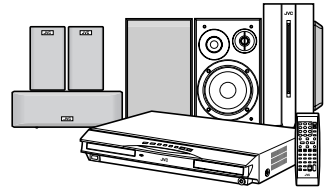
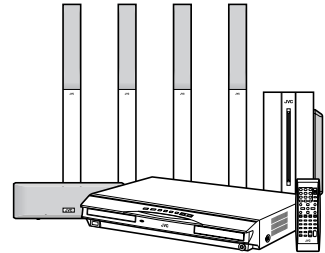

MPEG-4
ASF PLAYBACK

DVD
VIDEO

COMPACT
disc
SUPER VIDEO

DOLBY
DIGITAL
PRO LOGIC II

dts
Digital Surround

DIVX

DIVX
ULTRA

Radio Data System

Digital Direct Progressive Scan

(Nur für TH-P7/TH-P5/TH-G10)
(TH-P7/TH-P5/TH-G10 uniquement)

INSTRUCTIONS BEDIENUNGSANLEITUNG MANUEL D'INSTRUCTIONS

LVT1523-002D
[E]

Warnung, Achtung und sonstige Hinweise

Mises en garde, précautions et indications diverses

ACHTUNG

Zur Verhinderung von elektrischen Schlägen, Brandgefahr, usw:

1. Keine Schrauben lösen oder Abdeckungen entfernen und nicht das Gehäuse öffnen.
2. Dieses Gerät weder Regen noch Feuchtigkeit aussetzen.

ACHTUNG

Die  Taste schaltet die Netzstrom nicht ab.

Um den Strom ganz abzuschalten, muss der Netzstecker gezogen werden (die STANDBY-Anzeige schaltet ab). Beim Aufstellung des Geräts stellen Sie sicher, dass der Stecker gut zugänglich ist.

- Wenn das System im Standby-Modus ist, leuchtet die STANDBY-Anzeige rot auf.
- Wenn das System eingeschaltet ist, schaltet die STANDBY-Anzeige ab.

Die Stromzufuhr kann mit der Fernbedienung gesteuert werden.

ACHTUNG

- Blockieren Sie keine Belüftungsschlitze oder -bohrungen. (Wenn die Belüftungsöffnungen oder -löcher durch eine Zeitung oder ein Tuch etc. blockiert werden, kann die entstehende Hitze nicht abgeführt werden.)
- Stellen Sie keine offenen Flammen, beispielsweise angezündete Kerzen, auf das Gerät.
- Wenn Sie Batterien entsorgen, denken Sie an den Umweltschutz. Batterien müssen entsprechend den geltenden örtlichen Vorschriften oder Gesetzen entsorgt werden.
- Setzen Sie dieses Gerät auf keinen Fall Regen, Feuchtigkeit oder Flüssigkeitsspritzern aus. Es dürfen auch keine mit Flüssigkeit gefüllten Objekte, z. B. Vasen, auf das Gerät gestellt werden.

Sehr geehrter Kunde, sehr geehrte Kundin,
dieses Gerät stimmt mit den gültigen europäischen Richtlinien und Normen bezüglich elektromagnetischer Verträglichkeit und elektrischer Sicherheit überein.
Die europäische Vertretung für die Victor Company of Japan, Limited ist:

JVC Technical Services Europe GmbH
Postfach 10 05 04
61145 Friedberg
Deutschland

ATTENTION

Afin d'éviter tout risque d'électrocution, d'incendie, etc.:

1. Ne pas enlever les vis ni les panneaux et ne pas ouvrir le coffret de l'appareil.
2. Ne pas exposer l'appareil à la pluie ni à l'humidité.

ATTENTION

La touche , dans n'importe quelle position, ne déconnecte pas le système du secteur.

Déconnectez la fiche d'alimentation secteur pour couper l'alimentation complètement (le témoin STANDBY s'éteint). Lors de l'installation de l'appareil, assurez-vous que la fiche soit facilement accessible.

- Quand le système est en attente, le témoin STANDBY est allumé en rouge.
- Quand le système est sous tension, le témoin STANDBY s'éteint. L'alimentation peut être télécommandée.

ATTENTION

- Ne bloquez pas les orifices ou les trous de ventilation. (Si les orifices ou les trous de ventilation sont bloqués par un journal un tissu, etc., la chaleur peut ne pas être évacuée correctement de l'appareil.)
- Ne placez aucune source de flamme nue, telle qu'une bougie, sur l'appareil.
- Lors de la mise au rebut des piles, veuillez prendre en considération les problèmes de l'environnement et suivre strictement les règles et les lois locales sur la mise au rebut des piles.
- N'exposez pas cet appareil à la pluie, à l'humidité, à un égouttement ou à des éclaboussures et ne placez pas des objets remplis de liquide, tels qu'un vase, sur l'appareil.

Cher(e) client(e),

Cet appareil est conforme aux directives et normes européennes en vigueur concernant la compatibilité électromagnétique et à la sécurité électrique.

Représentant européen de la société Victor Company of Japan, Limited :

JVC Technical Services Europe GmbH
Postfach 10 05 04
61145 Friedberg
Allemagne

ACHTUNG:

Ein übermäßiger Schallleistungspegel der Kopfhörer kann zu Gehörschäden führen.

ACHTUNG

Die Batterie sollte keiner übermäßigen Hitze wie direktem Sonnenlicht, Feuer o. Ä. ausgesetzt werden.

WICHTIG FÜR LASER-PRODUKTE

1. LASER-PRODUKT DER KLASSE 1

2. **ACHTUNG:** Die obere Abdeckung nicht öffnen und nicht das Gehäuse öffnen. Das Gerät enthält keine Teile, die vom Benutzer gewartet werden können. Wartungen nur von qualifiziertem Fachpersonal durchführen lassen.
3. **ACHTUNG:** Sichtbare und/oder unsichtbare Laserstrahlung der Klasse 1M bei offenen Abdeckungen. Nicht direkt mit optischen Instrumenten betrachten.
4. ANBRINGEN DES ETIKETTS: WARNHINWEIS-ETIKETT, INNEN AM GERÄT ANGEBRACHT.

ATTENTION:

Une pression acoustique excessive des écouteurs ou du casque d'écoute peut entraîner une perte auditive.

ATTENTION

Les piles ne doivent en aucun cas être exposées à une chaleur excessive (lumière du soleil, feu, etc.).

IMPORTANT POUR PRODUITS LASER

1. PRODUIT LASER CLASSE 1

2. **ATTENTION:** N'ouvrez pas le couvercle supérieur ni le coffret de l'appareil. Il n'y a aucune pièce réparable par l'utilisateur à l'intérieur de l'appareil; confiez toute réparation à un personnel qualifié.
3. **ATTENTION:** Rayonnement laser visible et/ou invisible de classe 1M une fois ouvert. Ne pas regarder directement dans le faisceau avec des instruments optiques.
4. REPRODUCTION DE L'ÉTIQUETTE: ÉTIQUETTE DE PRÉCAUTION PLACÉE À L'INTÉRIEUR DE L'APPAREIL.

CAUTION VISIBLE AND/OR INVISIBLE CLASS 1M LASER RADIATION WHEN OPEN, DO NOT VIEW DIRECTLY WITH OPTICAL INSTRUMENTS. IEC60825-1:2007 (EN6)	ATTENTION RAYONNEMENT LASER VISIBLE ET/OU INVISIBLE DE CLASSE 1M UNE FOIS OUVERT, NE PAS REGARDER DIRECTEMENT AVEC DES INSTRUMENTS OPTIQUES. (FR)	AVISO RADIACIÓN LASER DE CLASE 1M VISIBLE Y/O INVISIBLE CUANDO ESTA ABIERTO, NO MIRAR DIRECTAMENTE CON INSTRUMENTAL ÓPTICO. (ES)	VARNING SYNLJUS OCH/ELLER OSYNLJUS LASERSTRÅLNING, KLASS 1M, NÅR DENNA DEL ÄR ÖPPNAD. BETRÄKTA EJ STRÅLEN MED OPTISKA INSTRUMENT. (SV)	注意 ここに書かれた警告 及び安全記号は のクラス1M レーザー放射が 露呈する 光学器具で直接 見ないでください。 (JP)	CAUTION VISIBLE AND/OR INVISIBLE CLASS 1 LASER RADIATION WHEN OPEN, DO NOT STARE INTO BEAM. FDA 21 CFR 1040.10-00A (EN)
---	--	---	---	---	---

Achtung: Angemessene Ventilation

Zur Vorbeugung vor elektrischen Schlägen und Feuer, und zum Schutz vor Beschädigungen, stellen Sie den Apparat auf eine ebene Fläche. Die Mindestabstände sind im Folgenden dargestellt:

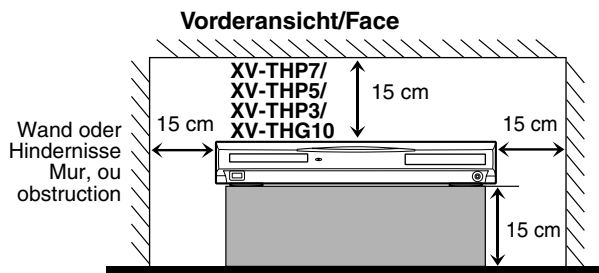

Attention: Ventilation Correcte

Pour éviter les chocs électriques, les incendies et tout autre dégât, poser l'appareil sur une surface plate. Le dégagement minimum est indiqué ci-dessous:

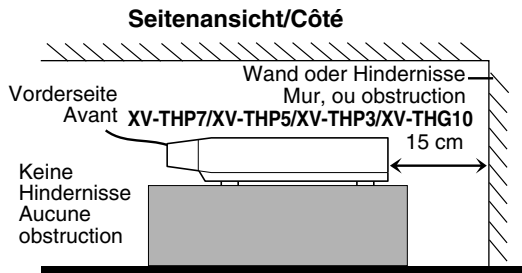

Benutzerinformationen zur Entsorgung alter Geräte

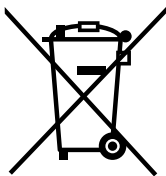

[Europäische Union]

Dieses Symbol zeigt an, dass das elektrische bzw. elektronische Gerät nicht als normaler Haushaltsabfall entsorgt werden soll. Stattdessen sollte das Produkt zur fachgerechten Entsorgung, Weiterverwendung und Wiederverwertung in Übereinstimmung mit der Landesgesetzgebung einer entsprechenden Sammelstelle für das Recycling elektrischer und elektronischer Geräte zugeführt werden.

Die korrekte Entsorgung dieses Produkts dient dem Umweltschutz und verhindert mögliche Schäden für die Umwelt und die menschliche Gesundheit, welche durch unsachgemäße Behandlung des Produkts auftreten können. Weitere Informationen zu Sammelstellen und dem Recycling dieses Produkts erhalten Sie bei Ihrer Gemeindeverwaltung, Ihrem örtlichen Entsorgungsunternehmen oder in dem Geschäft, in dem Sie das Produkt gekauft haben.

Für die nicht fachgerechte Entsorgung dieses Abfalls können gemäß der Landesgesetzgebung Strafen ausgesprochen werden.

(Geschäftskunden)

Wenn Sie dieses Produkt entsorgen möchten, besuchen Sie bitte unsere Webseite www.jvc-europe.com, um Informationen zur Rücknahme des Produkts zu erhalten.

[Andere Länder außerhalb der Europäischen Union]

Wenn Sie dieses Produkt entsorgen möchten, halten Sie sich dabei bitte an die entsprechenden Landesgesetze und andere Regelungen in Ihrem Land zur Behandlung elektrischer und elektronischer Geräte.

Hinweis:

Dieses Symbol ist nur in der Europäischen Union gültig.

Informations relatives à l'élimination des appareils usagés, à l'intention des utilisateurs

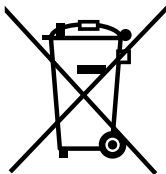

[Union européenne]

Lorsque ce symbole figure sur un appareil électrique et électronique, cela signifie qu'il ne doit pas être éliminé en tant que déchet ménager à la fin de son cycle de vie. Le produit doit être porté au point de pré-collecte approprié au recyclage des appareils électriques et électroniques pour y subir un traitement, une récupération et un recyclage, conformément à la législation nationale.

En éliminant correctement ce produit, vous contribuez à la conservation des ressources naturelles et à la prévention des éventuels effets négatifs sur l'environnement et la santé humaine, pouvant être dus à la manipulation inappropriée des déchets de ce produit. Pour plus d'informations sur le point de pré-collecte et le recyclage de ce produit, contactez votre mairie, le service d'évacuation des ordures ménagères ou le magasin dans lequel vous avez acheté le produit.

Des amendes peuvent être infligées en cas d'élimination incorrecte de ce produit, conformément à la législation nationale.

(Utilisateurs professionnels)

Si vous souhaitez éliminer ce produit, visitez notre page Web www.jvc-europe.com afin d'obtenir des informations sur sa récupération.

[Pays ne faisant pas partie de l'Union européenne]

Si vous souhaitez éliminer ce produit, faites-le conformément à la législation nationale ou autres règles en vigueur dans votre pays pour le traitement des appareils électriques et électroniques usagés.

Attention:

Ce symbole n'est reconnu que dans l'Union européenne.



SP-THP7: 20 kg

VORSICHT

Um ein versehentliches Fallenlassen des Geräts zu verhindern und die Verletzungsgefahr zu verringern, sollte das Gerät von zwei



SP-THP7: 20 kg

ATTENTION!

Pour éviter toute blessure personnelle ou toute chute accidentelle de l'appareil, celui-ci doit être déballé, transporté et installé par deux personnes.

Inhaltsverzeichnis

Einleitung	2	Wiedergabe	18
Hinweise zur Handhabung	2	Grundlegende Wiedergabeverfahren	18
Mitgeliefertes Zubehör	2	Sofortwiederholung	20
Informationen über Discs	3	Suchlauf vorwärts/rückwärts	20
Abspielbare Discs	3	Sprung an den Anfang eines gewünschten Disc- Eintrags	20
Abspielbare Dateien	4	Aussetzer mit etwa 5-minütigen Intervallen	21
Index der Teile und Bedienelemente	5	Aufsuchen eines gewünschten DVD-Video-Titels oder einer Gruppe über die Zifferntasten	21
Anschlüsse	7	Wählen des gewünschten Discitels/Playliste aus der Steueranzeige	21
Anschließen der UKW- und AM (MW)-Antennen	7	Weiterführende Funktionen	22
Anschließen der Satellitenlautsprecher (vordere Lautsprecher, Centerlautsprecher, Surround- Lautsprecher) und des Subwoofers	8	Verwendung der Surround-Betriebsart	22
Platzierung der Lautsprecher	12	Verwendung der Einblendungsleiste	23
Anschließen eines Fernsehgerätes	12	Starten der Wiedergabe an einer bestimmten Stelle der Disc	25
Anschließen eines USB-Massenspeichergerätes	13	Bei Verwendung der Dateisteueranzeige	26
Anschließen des Netzkabels	13	Wiedergabefortsetzung	27
Ansteuerung des Fernsehgerätes	14	Wahl eines Betrachtungswinkels	27
Grundlegende Bedienungsverfahren	15	Wahl der Untertitelsprache	28
Ein- und Ausschalten der Anlage	15	Wahl der Tonsprache	28
Wahl der Programmquelle	16	Bildwiedergabe-Spezialfunktionen	29
Einstellen der Lautstärke [VOLUME]	16	Programmwiedergabe	30
Gebrauch eines Kopfhörers (nicht mitgeliefert)	16	Zufallswiedergabe	30
Vorübergehendes Stummschalten des Tons [MUTING]	16	Wiedergabewiederholung	31
Einstellen der Helligkeit der Anzeigen [DIMMER]	16	Disc-Fachsperrung	32
Einschlaf-Timer [SLEEP]	17	Balance-Einstellung	32
Einstellen des Ausgangspegels der Vorderen-/Center- /Surroundlautsprecher und des Subwoofers	17	Einstellen der DVD-Präferenzen	33
Ändern des Abtastungsmodus	17	Verwendung der Einrichtungsmenüs	33
		Beschreibung der einzelnen Menüs	33
		Bedienung des Tuners	36
		Manuelle Abstimmung	36
		Vorwahlabstimmung	36
		Wahl der UKW-Empfangsbetriebsart	37
		Verwendung des Radiodatensystems während des Empfangs von UKW-Sendern	37
		Referenz	40
		Pflege und Instandhaltung	40
		Störungsbeseitigung	40
		Technische Daten	41

Hinweise zur Handhabung

■ Wichtige Vorsichtshinweise

Aufstellung der Anlage

- Stellen Sie diese Anlage auf einer ebenen Unterlage an einem trockenen Ort auf, an dem die Umgebungstemperatur innerhalb des Bereichs von 5 °C und 35 °C liegt.
- Sorgen Sie für einen ausreichenden Abstand zwischen der Anlage und Ihrem Fernsehgerät.
- Stellen Sie die Anlage nicht an einem Ort auf, der mechanischen Schwingungen ausgesetzt ist.

Netzkabel

- Fassen Sie das Netzkabel auf keinen Fall mit nassen Händen an.
- Solange das Netzkabel an eine Netzsteckdose angeschlossen ist, nimmt die Anlage auch im ausgeschalteten Zustand eine geringe Menge Strom auf.
- Achten Sie beim Abtrennen des Netzkabels von der Netzsteckdose darauf, stets am Netzstecker, nie am Kabel selbst zu ziehen.

Zur Vermeidung von Funktionsstörungen

- Im Geräteinneren befinden sich keinerlei Teile, die vom Benutzer gewartet werden können. Falls ein Problem beim Betrieb der Anlage auftritt, trennen Sie das Netzkabel von der Netzsteckdose, und nehmen Sie dann Kontakt mit Ihrem Fachhändler auf.
- Führen Sie keinerlei Metallgegenstände in das Geräteinnere ein.
- Spielen Sie keine nicht normgerechten Discs (z.B. herzförmige Discs oder solche, die wie eine Blume oder Kreditkarte aussehen) mit dieser Anlage ab, da diese dadurch beschädigt werden kann.
- Verwenden Sie keine Discs mit daran anhaftenden Klebestreifen, Aufklebern oder Klebstoffresten, da die Anlage dadurch beschädigt werden kann.

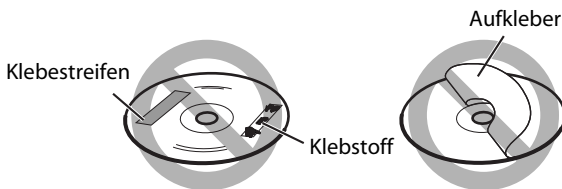

Hinweis zum Urheberschutz

Bitte machen Sie sich mit den Ihrem Land geltenden gesetzlichen Bestimmungen zum Urheberschutz vertraut, bevor Sie Aufzeichnungen von Discs machen. Die Aufzeichnung von urheberrechtlich geschütztem Ton- und Bildmaterial zu anderen Zwecken als dem Privatgebrauch stellt u.U. eine strafbare Verletzung der Urheberrechte dar.

Hinweis zum Kopierschutzsystem

Discs sind mit einem Kopierschutzsystem versehen. Wenn Sie diese Anlage direkt an einen Videorecorder anschließen, wird das Kopierschutzsystem aktiviert, wonach u.U. keine einwandfreie Bildwiedergabe möglich ist.

■ Sicherheitshinweise

Vor Feuchtigkeit, Wasser und Staub schützen

Stellen Sie die Anlage nicht an einem feuchten oder staubigen Ort auf.

Hohe Temperaturen vermeiden

Setzen Sie die Anlage keiner direkten Sonneneinstrahlung aus, und stellen Sie sie nicht in der Nähe von Heizkörpern auf.

Vor einer längeren Abwesenheit

Wenn die Anlage längere Zeit nicht betrieben werden soll, z.B. während einer Urlaubsreise, ziehen Sie den Netzstecker aus der Netzsteckdose.

Entlüftungsschlitze nicht blockieren

Eine Blockierung der Entlüftungsschlitze kann eine Beschädigung der Anlage verursachen.

Pflege der Außenflächen

Verwenden Sie zum Reinigen der Außenflächen ein weiches Tuch, und befolgen Sie bei Gebrauch eines chemisch behandelten Reinigungstuchs die Anweisungen des Herstellers. Verwenden Sie auf keinen Fall Benzol, Farbverdünner oder andere organische Lösungsmittel einschließlich von Desinfektionsmitteln zur Reinigung. Derartige Substanzen können eine Verformung oder Verfärbung verursachen.

Bei Eindringen einer Flüssigkeit in das Geräteinnere

Schalten Sie unverzüglich die Stromzufuhr aus, ziehen Sie den Netzstecker aus der Netzsteckdose, und nehmen Sie dann Kontakt mit Ihrem Fachhändler auf. Falls der Betrieb der Anlage in diesem Zustand fortgesetzt, besteht die Gefahr von Brand und elektrischem Schlag.

Mitgeliefertes Zubehör

Bitte vergewissern Sie sich nach dem Auspacken, dass die unten aufgeführten Artikel vollständig im Verpackungskarton vorhanden sind.

Bei den in Klammern gesetzten Ziffern handelt es sich jeweils um die vorgeschriebene Anzahl.



Falls irgendein Zubehörartikel fehlt, benachrichtigen Sie bitte sofort Ihren Fachhändler.

- Fernbedienung (1)
- Batterien (2)
- UKW-Antenne (1)
- AM(MW)-Rahmenantenne (1)
- Lautsprecherkabel (nur für TH-P7)
 - 4 m: Für Satelliten- (vorderer links/rechts), Centerlautsprecher und Subwoofer (4)
 - 10 m: Für Satellitenlautsprecher (Surround links/rechts) (2)
- Schrauben (nur für TH-P7)
 - M5 x 40 mm (4)
 - M4 x 20 mm (8)
- Lautsprecherkabelklammern (nur für TH-P7) (4)

Informationen über Discs

Abspielbare Discs

Diese Anlage ist zum Abspielen von Discs der folgenden Typen vorgesehen:

DVD-Video-Disc	Audio-CD
	
Video-CD	SVCD
 Video CD	 

Das √ in der Liste unten zeigt verfügbare Disk-Typen und Aufnahmeformate.

Disk-Typ Aufnahmeformat	CD-R/-RW*1	DVD-R*1	DVD-RW*1
DVD-Video	—	√	√
DVD VR	—	√	√
Video-CD/SVCD	√	—	—
Audio-CD	√	—	—
MP3	√	√*2	√*2
WMA	√	√*2	√*2
JPEG	√	√*2	√*2
ASF	√	√*2	√*2
MPEG-2	√*3	√*2	√*2
MPEG-1	√*3	√*2	√*2
DivX	√	√*2	√*2

*1 Diese Anlage kann nur finalisierte Discs abspielen.

*2 Aufgenommen mit Format UDF-Bridge.

*3 Diese Anlage kann möglicherweise eine Datei nicht abspielen, wenn sie zu groß ist.

- Es ist möglich, finalisierte +R/+RW-Discs (nur Format DVD Video) abzuspielen. „DVD“ leuchtet im Displayfeld auf, wenn eine +R/+RW-Disk eingelegt ist.
- Diese Anlage arbeitet nach dem PAL-Farbfernsehsystem und ist außerdem zum Abspielen von Discs in der Lage, die im NTSC-System bespielt wurden. Bitte beachten Sie, dass ein NTSC-Videosignal auf Discs vor der Ausgabe in ein PAL60-Signal umgewandelt werden.
- Die Nicht-DVD-Seite einer „DualDisc“ entspricht nicht dem „Compact Disc Digital Audio“-Standard. Deshalb wird die Verwendung der Nicht-DVD-Seite einer DualDisc auf diesem Produkt nicht empfohlen.
- Beim Abspielen bestimmter DVD-Video-Discs, Video-CDs und SVCDs kann es vorkommen, dass die tatsächlichen Bedienungsvorgänge von den Erläuterungen in dieser Bedienungsanleitung abweichen. Dies ist auf Unterschiede von Programmierung und Aufbau der betreffenden Discs zurückzuführen; es handelt sich dabei nicht um eine Funktionsstörung dieser Anlage.

Beim DVD-Logo handelt es sich um ein Warenzeichen der DVD Format/Logo Licensing Corporation.

Hinweise zu DVD-Rs und DVD-RWs

- Diese Anlage unterstützt nicht „Multi-Border“-Disc.

Hinweise zu CD-Rs und CD-RWs

- Diese Anlage kann CD-Rs oder CD-RWs wiedergeben, die im ISO 9660-Format aufgezeichnet wurden.
- Diese Anlage unterstützt das Aufzeichnungsverfahren „Multi-session“ (maximal 20 Sitzungen).
- Discs, die im Paketschreibverfahren („packet write“) aufgezeichnet wurden, können nicht mit dieser Anlage abgespielt werden.

Hinweis zum Regionalcode von DVD-Video-Discs

Je nach Bestimmungsbereich werden DVD-Video-Spielern und DVD-Video-Discs unterschiedliche Regionalcodes zugewiesen. Diese Anlage kann zum Abspielen von DVD-Video-Discs verwendet werden, deren Regionalcode-Kennzeichnung den auf der Rückwand dieser Anlage angegebenen Regionalcode enthält.

Beispiele von kompatiblen Regionalcode-Kennzeichnungen:



Wenn eine DVD mit einem ungültigen Regionalcode eingelegt wird, erscheint die Fehlermeldung „FALSCHER LÄNDERCODE!“ auf dem Fernsehschirm, und die Wiedergabe kann nicht gestartet werden.

Bei bestimmten Discs kann es wegen ihrer spezifischen Eigenschaften, den Bedingungen, unter denen sie bespielt wurden, oder aufgrund einer Beschädigung bzw. Verschmutzung der Disc vorkommen, dass eine Wiedergabe nicht möglich ist.

Nicht abspielbare Discs

DVD-ROM, DVD-RAM, CD-I (CD-I Ready), Photo CD, SACD, usw.

Beim Abspielen derartiger Discs wird ein so starkes Rauschen erzeugt, dass die Lautsprecher beschädigt werden.

Abspielbare Dateien

Für alle abspielbaren Dateien

- Die Anlage kann ausschließlich Dateien mit den folgenden Erweiterungen, die aus einer beliebigen Kombination aus Groß- und Kleinbuchstaben bestehen können, erkennen und abspielen:
MP3: „.MP3“, „.mp3“
WMA: „.WMA“, „.wma“
JPEG: „.JPG“, „.JPEG“, „.jpg“, „.jpeg“
ASF: „.ASF“, „.asf“
MPEG-2/MPEG-1: „.MPG“, „.MPEG“, „.mpg“, „.mpeg“
DivX: „.DIVX“, „.DIV“, „.divx“, „.div“, und „.AVI“, „.avi“
- Die Anlage erkennt bis zu 150 Titel (Dateien) pro Gruppe und bis zu 99 Gruppen pro Disc/Gerät, und die Gesamtzahl von Titeln (Dateien), die von der Anlage abgespielt werden können, ist 4000.
- Manche Dateien können sich aufgrund ihrer Disc-Eigenschaften oder der jeweiligen Aufnahmebedingungen nicht normal abspielen lassen:
- MP3/WMA/JPEG/ASF/MPEG-2/MPEG-1/DivX-Dateien erfordern eine längere Auslesezeit. (Die tatsächliche Zeitdauer richtet sich nach der Komplexität der Verzeichnis/Datei-Struktur der betreffenden Disc.)
- Wenn unterschiedliche Dateien aufgezeichnet sind, muss die Einstellung DATEITYP im Menü BILD auf die richtige Einstellung für die jeweils zu lesenden Daten eingestellt werden („AUDIO“, „STANDBILD“ oder „VIDEO“). (Siehe Seite 34.)

Für MP3/WMA-Dateien

- Diese Anlage unterstützt MP3/WMA-Dateien, die mit einer Bitrate von 32 – 320 Kbps und einer a Samplingfrequenz von 16 kHz, 22,05 kHz, 24 kHz*, 32 kHz, 44,1 kHz, oder 48 kHz.
- Wenn die Tag-Information (Albumname, Interpret und Titelbezeichnung usw.) aufgezeichnet ist, erscheint sie in der Datei-Steuerungsanzeige im Fernsehbildschirm. (Siehe Seite 26.)
- Es wird empfohlen, Titel grundsätzlich mit einer Abtastfrequenz von 44,1 kHz und eine Datenübertragungsrate von 128 (96*) Kbps aufzunehmen.
 * Nur für WMA

Für JPEG-Dateien

- Es wird empfohlen, Dateien grundsätzlich mit einer Auflösung von 640 x 480 aufzuzeichnen. (Wenn eine Datei mit einer höheren Auflösung als 640 x 480 aufgezeichnet wurde, dauert es länger, bis sie auf dem Bildschirm angezeigt wird.)
- Diese Anlage kann nur JPEG-Dateien im Baseline-Format abspielen.

Für ASF-Dateien

- Die Anlage unterstützt die Typen erweiterter einfacher Profile wie MPEG-4-Dateien (MPEG-4 ASF).
- Die Anlage unterstützt MPEG4-Dateien, die die folgenden Bedingungen erfüllen:
 Dateiformat: ASF
 Optisches Profil: MPEG-4 SP (Simple Profile)
 Audio CODEC: G.726
 Maximale Bildgröße: 352 x 288 (CIF)
 Max. Bit-Rate: 384 Kbps

Für MPEG-2/MPEG-1-Dateien

- Das Stream-Format muss dem MPEG System/ Programm-Stream entsprechen.
- 720 x 576 Bildpunkte (25 Bilder/s)/720 x 480 Bildpunkte (30 Bilder/s) wird für die höchste Auflösung empfohlen.
- Dieses System unterstützt auch die Auflösungen 352 x 576/480 x 576/352 x 288 Bildpunkte (25 Bilder/s) und 352 x 480/480 x 480/352 x 240 Bildpunkte (30 Bilder/s).
- Das Dateiformat soll MP@ML (Main Profile @ Main Level)/SP@ML (Simple Profile @ Main Level)/MP@LL (Main Profile @ Low Level) sein.
- Audio Streams müssen mit MPEG1 Audio Layer-2 oder MPEG2 Audio Layer-2 übereinstimmen.

Für DivX-Dateien

- Die Anlage unterstützt DivX 6.x, 5.x, 4.x und 3.11.
- Die Anlage unterstützt DivX-Dateien mit einer Auflösung von 720 x 480 Bildpunkten oder weniger (30 Bilder/s) und 720 x 576 Bildpunkten oder weniger (25 Bilder/s).
- Audio Stream muss mit Dolby Digital (einschließlich Mehrkanal) oder MPEG1 Audio Layer-3 (MP3) übereinstimmen.
- Die Anlage unterstützt nicht GMC (Global Motion Compression).
- Dateien, die mit Zeilensprung-Abtastung codiert sind, werden möglicherweise nicht richtig abgespielt.
- Die Anlage hat ihren eigenen Registrierungscode für DivX-Wiedergabe.
 Wenn erforderlich, können Sie den Registrierungscode Ihrer Anlage mit dem Menü SONSTIGES bestimmen. (Siehe Seite 35.)

- Dieses Produkt beinhaltet urheberrechtlich geschützte Technik mit dem Schutz von U.S.-Patenten und anderen intellektuellen Eigentumsrechten. Der Gebrauch dieser urheberrechtlich geschützten Technik ist durch Macrovision genehmigen zu lassen und nur für den Heimgebrauch und die Betrachtung in begrenztem Ausmaß vorgesehen, soweit nicht ausdrücklich von Macrovision genehmigt. Rückwärtige Entwicklung oder Zerlegung ist verboten.
- „WIR WEISEN DARAUFG HIN, DASS NICHT ALLE FERNSEHGERÄTE MIT HOHER AUFLÖSUNG KOMPATIBEL ZU DIESEM PRODUKT SIND UND ES KANN VORKOMMEN, DASS AUF DEM BILDSCHIRM ARTEFAKTE DARGESTELLT WERDEN. BEI PROBLEMEN MIT EINER ZEILENSPRUNGABTASTUNG BEI MODELL 525 ODER 625 EMPFEHLEN WIR, DASS DIE VERBINDUNGSEINSTELLUNGEN AUF DIE STANDARD-AUSGANGSAUFLÖSUNG GEWECHSELT WERDEN.“

- BESTEHEN HINSICHTLICH DES FERNSEHGERÄTS FRAGEN BEZÜGLICH DER KOMPATIBILITÄT ZU DVD-SPIELERN DER BAUREIHE 525p und 625p, SO WENDEN SIE SICH BITTE AN UNSEREN TECHNISCHEN KUNDENDIENST.“
- DER EINSATZ DIESES PRODUKTES FÜR JEDWEDE MIT DEM MPEG-4-STANDARD VERBUNDENE ZWECKE IST, MIT AUSNAHME DES EINSATZES FÜR AUSSCHLIESSLICH PRIVATE ZWECKE SEITENS DES KUNDEN, VERBOTEN.
 - DivX, DivX Ultra Certified und die zugehörigen Logos sind Marken von DivX, Inc. und werden unter Lizenz verwendet.
 - Offizielles DivX® Ultra-zertifiziertes Produkt
 - Wiedergabe aller DivX®-Videos (einschließlich DivX® 6) sowie verbesserte Wiedergabe von DivX®-Media-Dateien und des DivX-Media-Formats

Index der Teile und Bedienelemente

Die Zahlen in den Abbildungen geben die Nummern der Seiten an, auf denen nähere Informationen zu den entsprechenden Teilen zu finden sind.

Frontplatte (Hauptgerät)

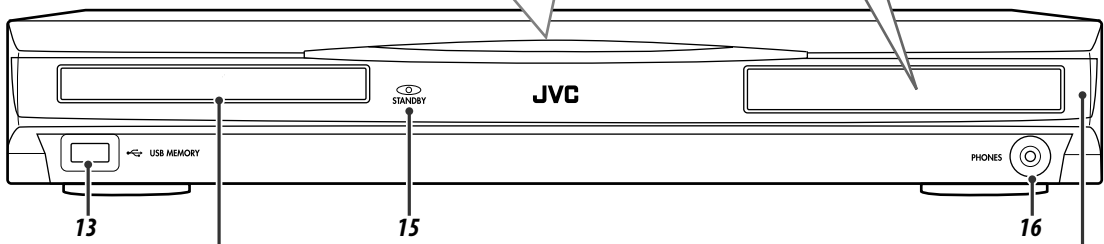
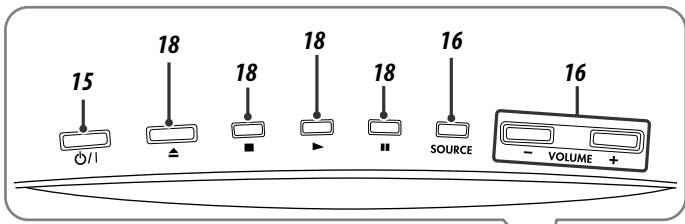
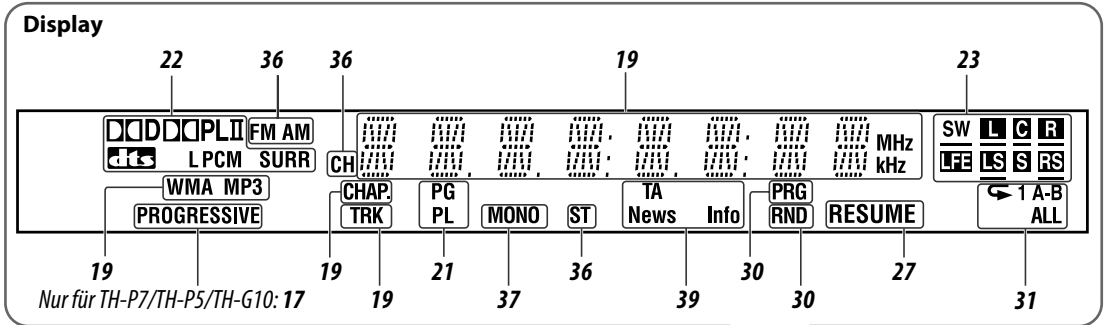

Disc-Fach (im Geräteinneren): 18

Fernbedienungssensor: 6

Rückwand (Hauptgerät)

Nur für TH-P7/TH-P5/TH-G10: 12 7

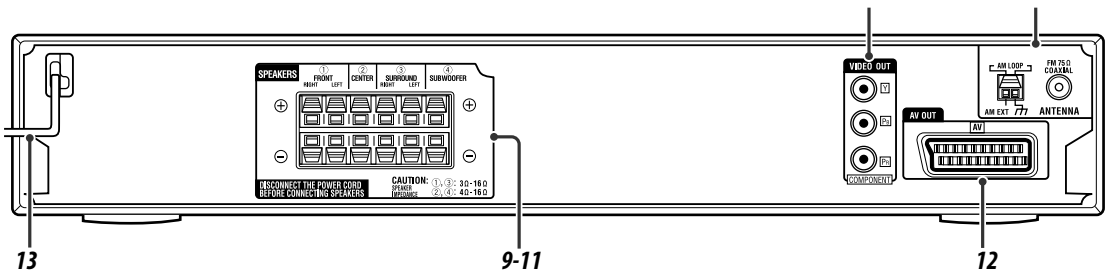

Fernbedienung

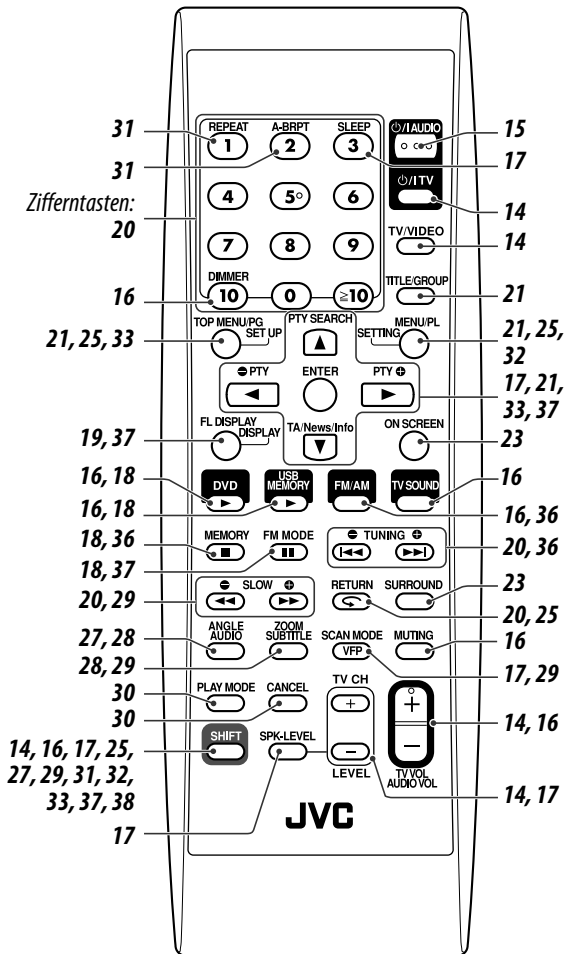

Einlegen von Batterien in die Fernbedienung

Setzen Sie die Batterien mit richtiger Polung (Ausrichtung von + und -) ein.

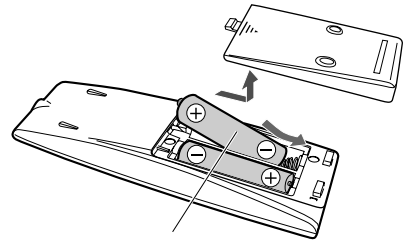

Trockenzellen des Typs R6P (SUM-3)/AA (15F) (mitgeliefert)

Wenn die Reichweite oder Wirksamkeit der Fernbedienung abnimmt, müssen beide Batterien ausgewechselt werden.

Fernbedienung der Anlage

Richten Sie den Geber der Fernbedienung direkt auf die Frontplatte des Hauptgerätes.

- Der Fernbedienungssensor darf nicht blockiert werden.

Anschließen der UKW- und AM (MW)-Antennen

■ AM (MW)-Rahmenantenne

Aufstellen der mitgelieferten AM (MW)-Rahmenantenne

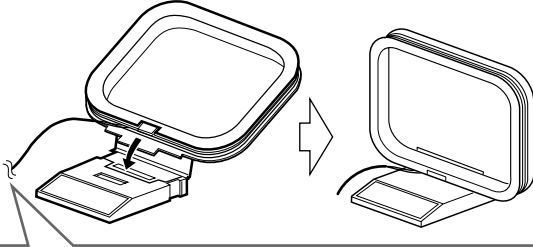

Wenn das Antennenkabel mit einer Isolierung versehen ist, verdrehen Sie ein Stück am Ende der Isolierung, und ziehen Sie es ab.

Anschließen der AM (MW)-Rahmenantenne

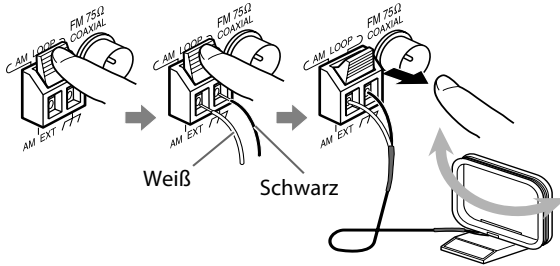

- Drehen Sie die Rahmenantenne in die Richtung, die den optimalen AM (MW)-Empfang liefert.

HINWEIS

- Sorgen Sie dafür, dass die Leiter der Antennenkabel nicht mit anderen Klemmen, Anschlusskabeln oder Netzkabeln in Berührung kommen. Anderenfalls kann die Empfangsqualität beeinträchtigt werden.

Bei schlechter Empfangsqualität

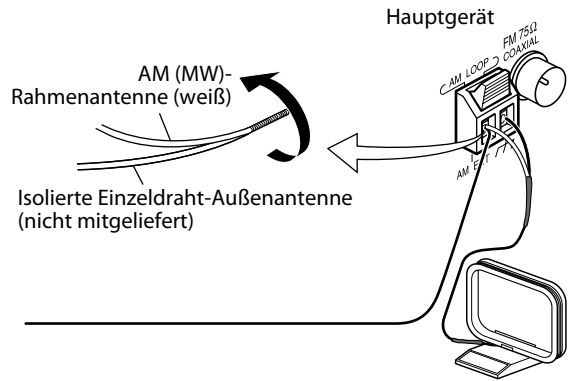

■ UKW-Antenne

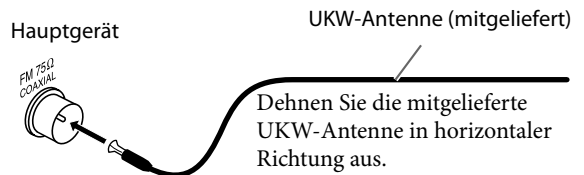

Dehnen Sie die mitgelieferte UKW-Antenne in horizontaler Richtung aus.

Bei schlechter Empfangsqualität

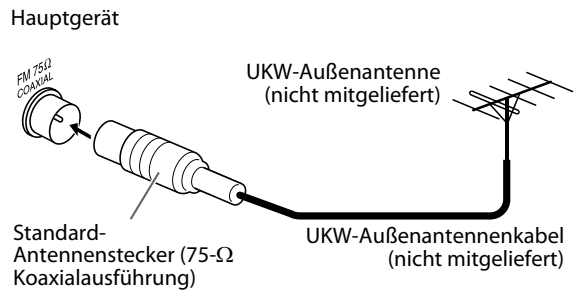

HINWEIS

- Der Gebrauch eines Koaxialkabels für die UKW-Außenantenne wird empfohlen, da diese Kabelauführung einen wirksamen Schutz gegen HF-Einstreuungen bietet.

Anschließen der Satellitenlautsprecher (vordere Lautsprecher, Centerlautsprecher, Surround-Lautsprecher) und des Subwoofers

Montage der Front- und Surroundlautsprecher für TH-P7

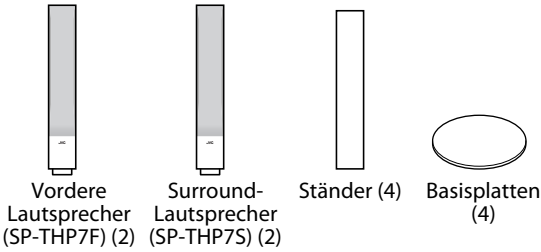

- Prüfen Sie den auf dem Typenschild auf der Rückseite angegebenen Modellnamen jedes Lautsprechers, um jeden Lautsprecher richtig aufzustellen.

Montierte Lautsprecher:

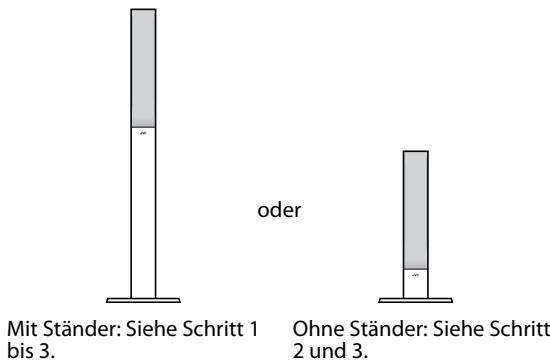

Vor der Montage —

- Legen Sie einen Kreuzschlitzschraubenzieher bereit (nicht mitgeliefert).
- Achten Sie darauf, nicht Komponenten bei der Montage fallenzulassen; andernfalls können Schäden am Boden oder Verletzungen verursacht werden

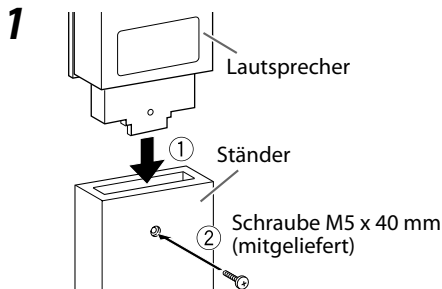

2 Beim Montieren eines Lautsprechers ohne Ständer:

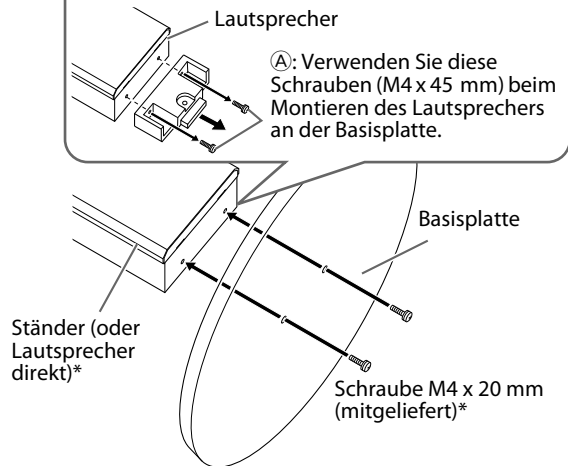

* Beim Montieren des Lautsprechers an der Basisplatte verwenden Sie die Schrauben Ⓐ.

3

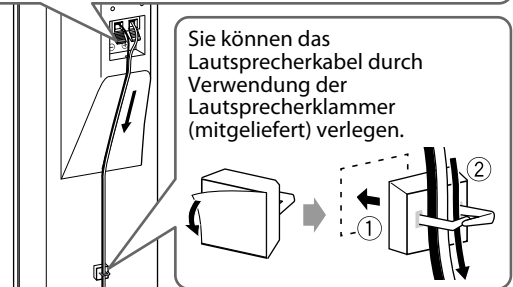
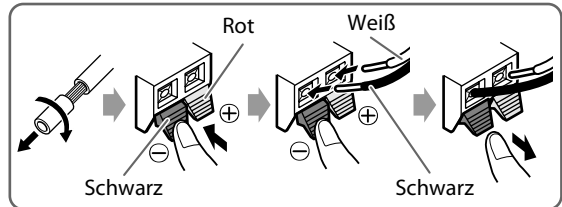

Vorsichtsmaßnahmen zur täglichen Verwendung

- Beim Bewegen der Lautsprecher ziehen Sie nicht an den Lautsprecherkabeln; andernfalls können sie umkippen und Schäden oder Verletzungen verursachen.
- Beim Tragen eines Lautsprechers immer am unteren Teil greifen.
- Lehnen Sie sich nicht gegen die Lautsprecher, da diese sonst umfallen oder brechen können, was zu Verletzungen führen kann. Achten Sie auch besonders darauf, dass sich nicht Kinder dagegenlehnen.
- Nicht mit so hoher Lautstärke betreiben, dass der Klang verzerrt wird; andernfalls können die Lautsprecher durch internen Hitzestau beschädigt werden.

■ Anschließen der Lautsprecher für TH-P7

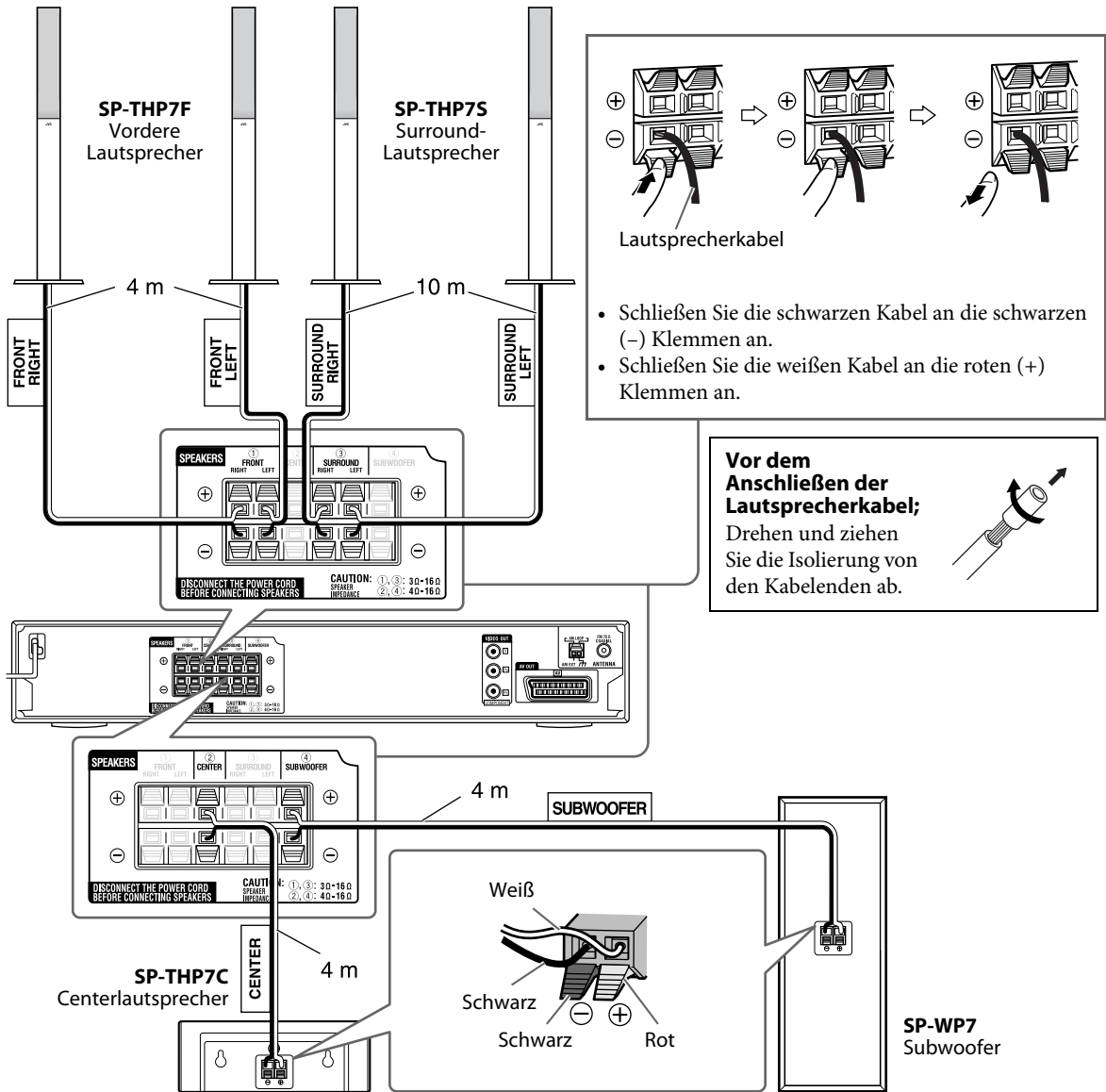

ACHTUNG

- Wenn andere Lautsprecher als diejenigen im Lieferumfang der Anlage angeschlossen werden sollen, müssen diese jeweils die gleiche Impedanz (siehe SPEAKER IMPEDANCE) besitzen, die auf der Rückseite der mittleren Anlage angegeben ist.
- Schließen Sie **AUF KEINEN FALL** mehr als einen Lautsprecher an eine einzige Lautsprecherklemme an.
- Bei Wandmontage der Satellitenlautsprecher:
 - Beauftragen Sie unbedingt einen qualifizierten Monteur mit der Wandmontage. Versuchen Sie **AUF KEINEN FALL**, die Satellitenlautsprecher selbst an der Wand zu montieren, da eine unsachgemäße Installation oder ein unzureichendes Tragevermögen der Wand dazu führen können, dass sie herunterfallen, beschädigt werden und Verletzungen verursachen.
 - Bei der Auswahl der Montageposition an einer Wand ist besondere Sorgfalt geboten. Falls die Lautsprecher so montiert werden, dass vorbeigehende Personen dagegen stoßen können, besteht die Gefahr von Verletzungen und einer Beschädigung der Lautsprecher.

■ Anschließen der Lautsprecher für TH-P5

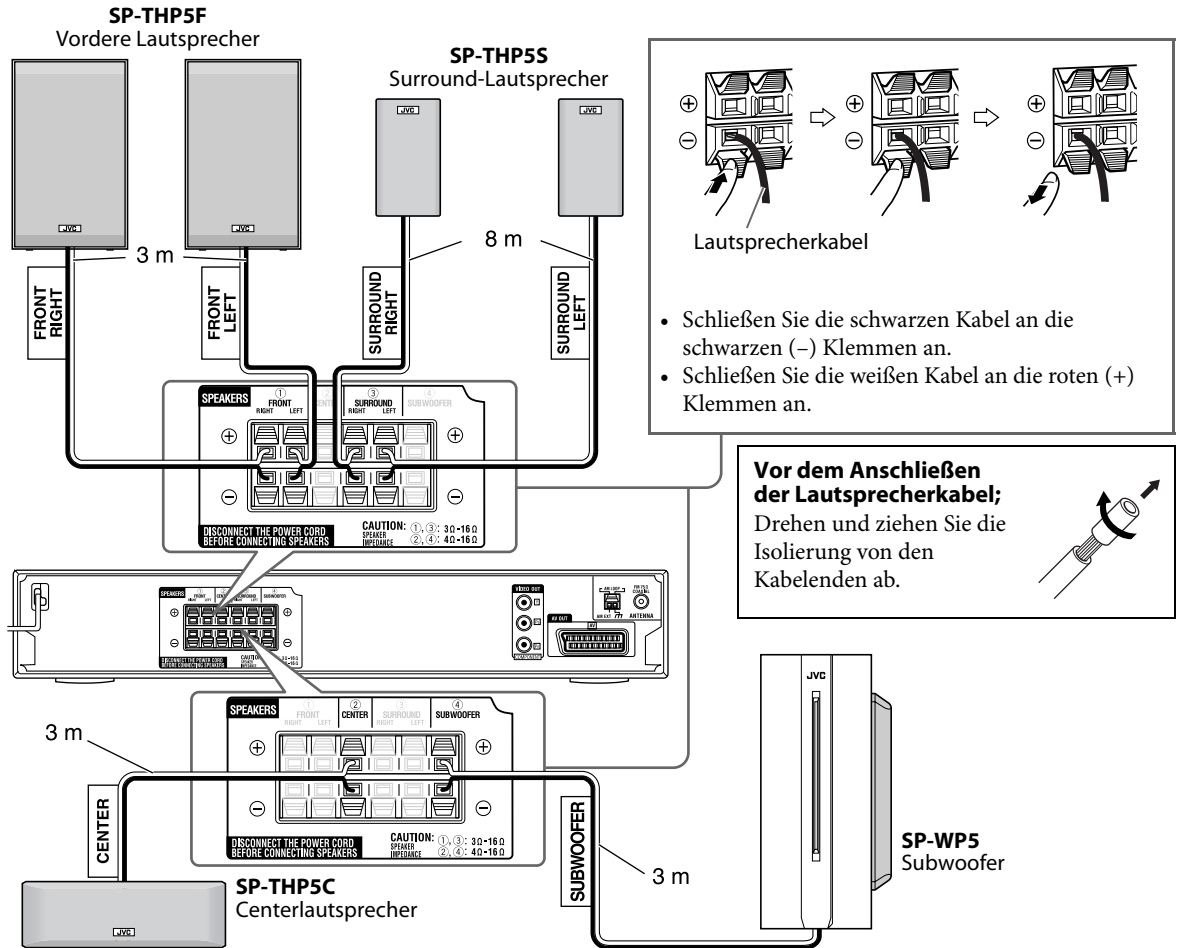

- Schließen Sie die schwarzen Kabel an die schwarzen (-) Klemmen an.
- Schließen Sie die weißen Kabel an die roten (+) Klemmen an.

Vor dem Anschließen der Lautsprecherkabel;
Drehen und ziehen Sie die Isolierung von den Kabelenden ab.

ACHTUNG

- Wenn andere Lautsprecher als diejenigen im Lieferumfang der Anlage angeschlossen werden sollen, müssen diese jeweils die gleiche Impedanz (siehe SPEAKER IMPEDANCE) besitzen, die auf der Rückseite der mittleren Anlage angegeben ist.
- Schließen Sie **AUF KEINEN FALL** mehr als einen Lautsprecher an eine einzige Lautsprecherklemme an.
- Bei Wandmontage der Satellitenlautsprecher:
 - Beauftragen Sie unbedingt einen qualifizierten Monteur mit der Wandmontage. Versuchen Sie **AUF KEINEN FALL**, die Satellitenlautsprecher selbst an der Wand zu montieren, da eine unsachgemäße Installation oder ein unzureichendes Tragevermögen der Wand dazu führen können, dass sie herunterfallen, beschädigt werden und Verletzungen verursachen.
 - Bei der Auswahl der Montageposition an einer Wand ist besondere Sorgfalt geboten. Falls die Lautsprecher so montiert werden, dass vorbeigehende Personen dagegen stoßen können, besteht die Gefahr von Verletzungen und einer Beschädigung der Lautsprecher.

Vorsichtsmaßnahmen zur täglichen Verwendung

- Beim Bewegen der Lautsprecher ziehen Sie nicht an den Lautsprecherkabeln; andernfalls können sie umkippen und Schäden oder Verletzungen verursachen.
- Nicht mit so hoher Lautstärke betreiben, dass der Klang verzerrt wird; andernfalls können die Lautsprecher durch internen Hitzestau beschädigt werden.

Zum Abnehmen der Lautsprecherbespannungen (Für vordere Lautsprecher):

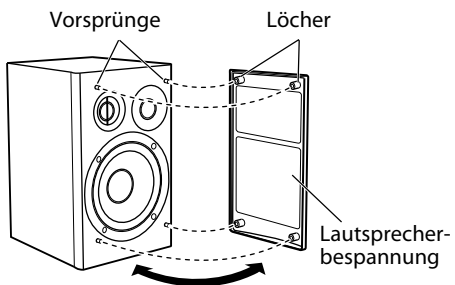

■ Anschließen der Lautsprecher für TH-P3/TH-G10

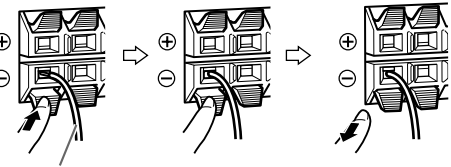
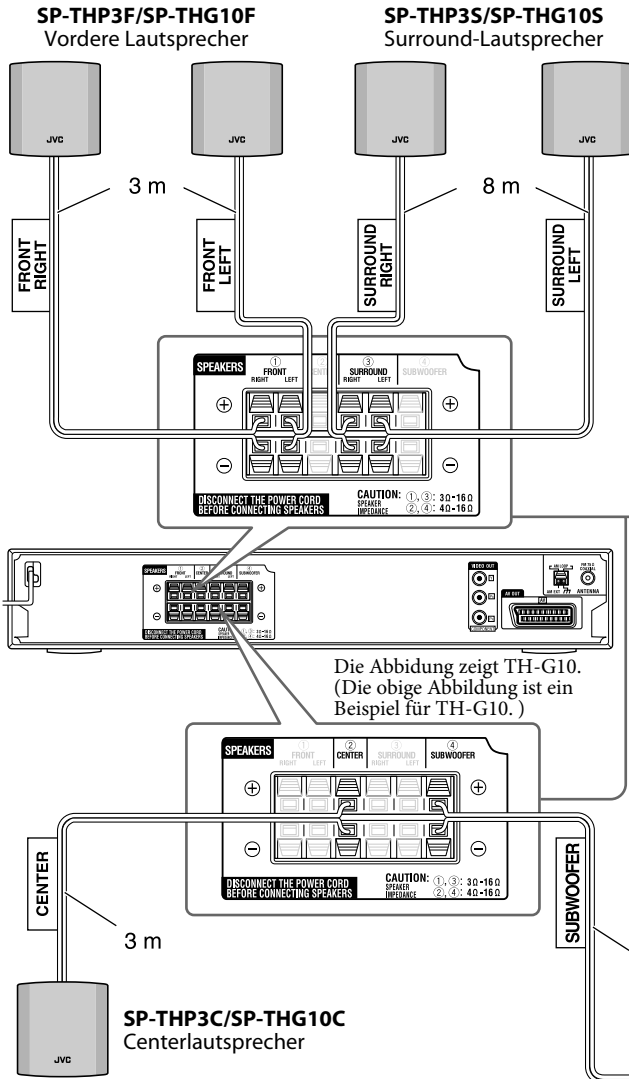

Lautsprecherkabel

für TH-P3:

- Schließen Sie die schwarzen Kabel an die schwarzen (-) Klemmen an.
- Schließen Sie die weißen Kabel an die roten (+) Klemmen an.

für TH-G10:

- Schließen Sie die Kabel mit schwarzen-weiß gestreifter Linie an die schwarzen (-) Klemmen an.
- Schließen Sie die schwarzen Kabel an die roten (+) Klemmen an.

Vor dem Anschließen der Lautsprecherkabel;

Drehen und ziehen Sie die Isolierung von den Kabelenden ab.

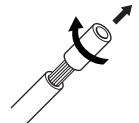

ACHTUNG

- Wenn andere Lautsprecher als diejenigen im Lieferumfang der Anlage angeschlossen werden sollen, müssen diese jeweils die gleiche Impedanz (siehe SPEAKER IMPEDANCE) besitzen, die auf der Rückseite der mittleren Anlage angegeben ist.
- Schließen Sie AUF KEINEN FALL mehr als einen Lautsprecher an eine einzige Lautsprecherklemme an.
- Bei Wandmontage der Satellitenlautsprecher:
 - Beauftragen Sie unbedingt einen qualifizierten Monteur mit der Wandmontage. Versuchen Sie AUF KEINEN FALL, die Satellitenlautsprecher selbst an der Wand zu montieren, da eine unsachgemäße Installation oder ein unzureichendes Tragevermögen der Wand dazu führen können, dass sie herunterfallen, beschädigt werden und Verletzungen verursachen.
 - Bei der Auswahl der Montageposition an einer Wand ist besondere Sorgfalt geboten. Falls die Lautsprecher so montiert werden, dass vorbeigehende Personen dagegen stoßen können, besteht die Gefahr von Verletzungen und einer Beschädigung der Lautsprecher.

Vorsichtsmaßnahmen zur täglichen Verwendung

- Beim Bewegen der Lautsprecher ziehen Sie nicht an den Lautsprecherkabeln; andernfalls können sie umkippen und Schäden oder Verletzungen verursachen.
- Nicht mit so hoher Lautstärke betreiben, dass der Klang verzerrt wird; andernfalls können die Lautsprecher durch internen Hitzestau beschädigt werden.

Platzierung der Lautsprecher

Um bestmöglichen Klang mit dieser Anlage zu erzielen, müssen Sie alle Lautsprecher mit Ausnahme des Subwoofers im gleichen Abstand von der Hörposition aufstellen.

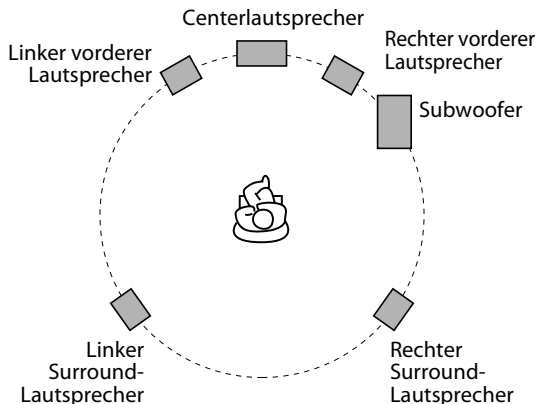

Wenn Ihre Lautsprecher nicht in gleichem Abstand von der Hörposition aufgestellt werden können

Sie können die Verzögerungszeit der Lautsprecher einstellen. Siehe „Verzögerungsmenü (VERZÖGERUNG)“ auf Seite 34.

HINWEIS

- Stellen Sie die Satellitenlautsprecher auf einer ebenen, waagerechten Unterlage auf.
- Die vorderen und mittleren Lautsprecher sind magnetisch abgeschirmt, um Farbverzerrungen an Fernsehgeräten zu vermeiden. Bei falscher Installation können sie aber trotzdem Farbverzerrungen verursachen. Achten Sie darum bei der Installation der Lautsprecher auf Folgendes.
 - Bei Aufstellung dieser Lautsprecher in der Nähe eines Fernsehers den Netzschalter des Fernsehers ausschalten oder seinen Netzstecker aus der Steckdose ziehen, bevor die Lautsprecher installiert werden. Danach mindestens 30 Minuten warten, bis der Fernseher eingeschaltet wird. Manchmal kann ein Fernsehgerät dennoch Störungen aufweisen, obwohl Sie die obigen Anweisungen befolgt haben. Stellen Sie die Lautsprecher in dem Fall weiter entfernt vom Fernsehgerät auf.
- Die Surroundlautsprecher und der Subwoofer sind nicht magnetisch abgeschirmt. Bei Aufstellung in der Nähe eines Fernsehgeräts oder Monitors wird mit großer Wahrscheinlichkeit Farbverfälschung im Bild verursacht. Um dies zu vermeiden, stellen Sie die Lautsprecher nicht in der Nähe eines Fernsehgeräts oder Monitors auf.
- Achten Sie darauf, den Subwoofer rechts neben dem Fernsehgerät aufzustellen. Falls sich aus Platzgründen eine Aufstellung links neben dem Fernsehgerät nicht vermeiden lässt, müssen Sie für einen ausreichenden Abstand zwischen dem Subwoofer und dem Fernsehgerät sorgen, um Bildstörungen zu vermeiden.

Anschließen eines Fernsehgerätes

- Bildverzerrungen können auftreten, wenn die Anlage über einen Videorecorder an das Fernsehgerät bzw. an ein Fernsehgerät mit eingebautem Videorecorder angeschlossen wird.
- Achten Sie darauf, den Eintrag „MONITOR-TYP“ des Menüs BILD dem Bildseitenverhältnis Ihres Fernsehgerätes entsprechend einzustellen. (Siehe Seite 33.)

■ Anschließen eines Fernsehgerätes mit Componentsignal-Videoeingangsbuchsen (nur für TH-P7/TH-P5/TH-G10)

Sie können ein hochwertiges Bild durch Anschluss eines Component-Videokabels genießen.

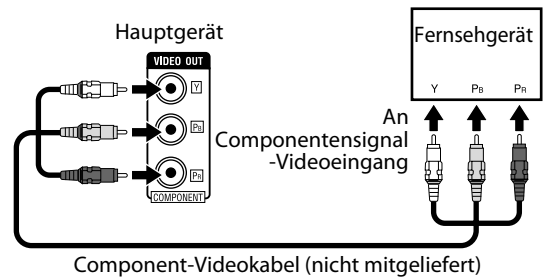

HINWEIS

- Wählen Sie „PROGRESS“ für den Abtastmodus beim Anschließen des Fernsehgeräts mit dem Component-Videokabel; andernfalls gibt die Anlage nicht Videosignale von den Component-Videobuchsen aus. (Siehe Seite 17.)
- Wenn Ihr Fernsehgerät nicht Progressive-Videoeingang unterstützt, schließen Sie das Hauptgerät mit dem SCART-Kabel am Fernsehgerät an. (Siehe „Anschließen eines Fernsehgerätes mit SCART-Buchse“ unten.)
- Wenn die Componentsignal-Videoeingangsbuchsen Ihres Fernsehgerätes eine BNC-Ausführung besitzen, verwenden Sie einen Cinch-BNC-Übergangsstecker (nicht mitgeliefert).
- Component-Videosignale können nur bei Wahl von DVD oder USB MEMORY als Programmquelle ausgegeben werden. (Siehe Seite 16.)

■ Anschließen eines Fernsehgerätes mit SCART-Buchse

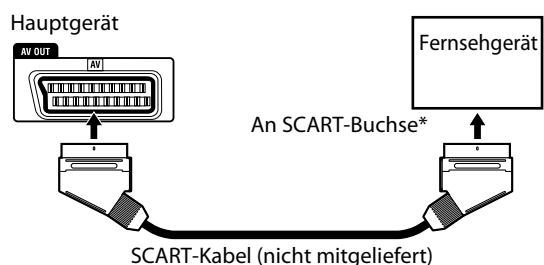

- * Bei manchen Fernsehgeräten wird von der SCART-Buchse zusätzlich ein Audiosignal ausgegeben. In einem solchen Fall können Sie den Ton des Fernsehgerätes über diese Anlage wiedergeben, indem Sie TV SOUND als Wiedergabequelle wählen. (Siehe Seite 16.)

HINWEIS

- Von der „AV“ (SCART)-Buchse wird kein Audiosignal ausgegeben.
- Wählen Sie den geeigneten Abtastungsmodus Ihrem Fernsehgerät entsprechend. (Siehe Seite 17.)

Anschließen eines USB-Massenspeichergeräts

Sie können ein USB-Massenspeichergerät wie ein USB Flash Memory-Gerät, eine Festplatteneinheit, einen Multimedia-Kartenleser, eine Digitalkamera usw. an dieser Anlage anschließen.

- Nach dem Anschließen eines USB-Massenspeichergeräts an dieser Anlage und Wählen von USB MEMORY als Quelle erscheint das Steuerung-Bildschirmbild auf dem Fernsehbildschirm. (Siehe Seite 26.)

Hauptgerät (an der Frontplatte)

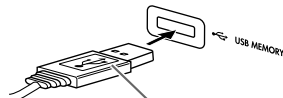

USB-Kabel (nicht mitgeliefert)

HINWEIS

- Beim Anschließen eines USB-Massenspeichergeräts müssen Sie auch dessen betreffende Bedienungsanleitung beachten.
- Sie können nicht einen Computer an die USB MEMORY-Buchse der Anlage anschließen.
- Schließen Sie jeweils ein USB-Massenspeichergerät zur Zeit an. Verwenden Sie keinen USB-Hub.
- Sie können nicht das USB-Massenspeichergerät beim Anschließen an die Buchse USB MEMORY laden.
- Bei der Wiedergabe einer Datei in einem USB-Massenspeichergerät trennen Sie nicht die Verbindung zum Gerät ab. Dies könnte zu einer Fehlfunktion sowohl an der Anlage als auch am betreffenden Gerät führen.
- JVC übernimmt keine Verantwortung für jeglichen Datenverlust in einem USB-Massenspeichergerät bei der Verwendung dieser Anlage.
- Beim Anschließen über ein USB-Kabel verwenden Sie ein USB-2.0-Kabel mit einer Länge von weniger als 1 m.
- Diese Anlage ist mit USB 2.0 Full-Speed kompatibel.
- Sie können die folgenden Dateitypen in einem USB-Massenspeichergerät abspielen (maximale Datenübertragungsrate: 2 Mbps):
 - Musik: MP3, WMA
 - Bild: JPEG
 - Movie: MPEG-4 (ASF), DivX (maximale Bildrate 30 Bilder/s für progressiv)
- Sie können nicht größere Dateien als 2 GB abspielen.
- Bei der Wiedergabe einer Daten mit einer hohen Übertragungsrate können Aussetzer in Bild oder Ton bei der Wiedergabe auftreten.
- Die Anlage kann nicht ein USB-Massenspeichergerät mit einer Bewertung von über 5 V/500 mA erkennen.
- Diese Anlage ist möglicherweise nicht in der Lage, bestimmte USB-Massenspeichergeräte zu erkennen.
- Diese Anlage kann möglicherweise bestimmte Dateien nicht abspielen, obwohl ihre Formate oben aufgeführt sind.

Anschließen des Netzkabels

Vergewissern Sie sich vorher, dass alle übrigen Anschlüsse hergestellt worden sind.

Hauptgerät

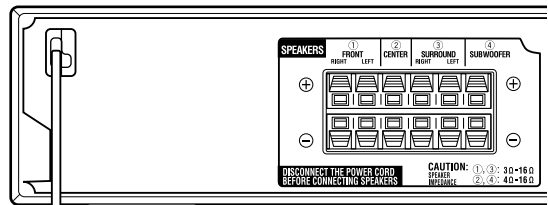

Netzkabel

In eine Netzsteckdose einstecken.

ACHTUNG

- Achten Sie vor einer Reinigung oder einem Transport der Anlage stets darauf, das Netzkabel von der Steckdose zu trennen.
- Ziehen Sie beim Abtrennen nie am Kabel selbst. Ergreifen Sie stets den Netzstecker, da das Netzkabel beschädigt werden kann, wenn daran gezogen wird.

HINWEIS

- In den folgenden Situationen werden vom Benutzer gespeicherte Einstellungen wie der Inhalt des Festsenderspeichers und die Einstellung der Surround-Betriebsart nach Verstreichen mehrerer Tage gelöscht:
 - Wenn das Netzkabel vom Netzeingang am Hauptgerät getrennt wird.
 - Wenn ein Netzausfall auftritt.

Ansteuerung des Fernsehgerätes

Sie können die Fernbedienung zur Steuerung nicht nur dieses Geräts sondern auch von JVC-Fernsehern verwenden.

- Siehe auch mit dem Fernsehgerät mitgelieferte Anleitungen.
- Zum Bedienen des Fernsehgeräts richten Sie die Fernbedienung direkt auf den Fernbedienungssensor am Fernsehgerät.

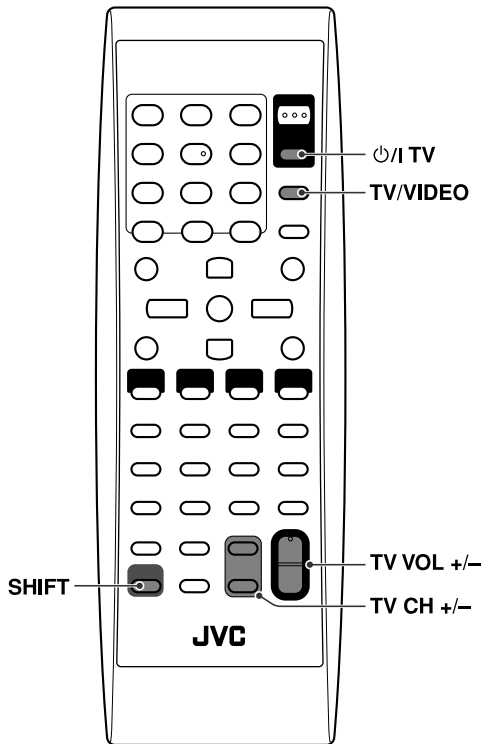

■ Zum Bedienen eines JVC-Fernsehgeräts

Sie können die folgenden Bedienvorgänge am Fernsehgerät ausführen.

TV:	Das Fernsehgerät ein- oder ausschalten.
TV VOL +/- mit gedrückt gehaltener SHIFT-Taste:	Stellen Sie die Lautstärke ein.
TV/VIDEO:	Stellen Sie den Eingabemodus ein (entweder TV oder VIDEO).
TV CH +/- mit gedrückt gehaltener SHIFT-Taste:	Zum Wechseln der Kanäle.

Grundlegende Bedienungsverfahren

Bei den meisten der in dieser Bedienungsanleitung beschriebenen Bedienungsvorgänge werden die Funktionstasten an der Fernbedienung verwendet. Sofern nicht anders angegeben, können Sie bei den Bedienungsvorgängen auch Tasten am Hauptgerät verwenden, die die gleiche Funktion wie die entsprechenden Tasten an der Fernbedienung besitzen.

Die in der nachstehenden Abbildung benannten Funktionstasten werden bei den auf Seite 15 bis 17 beschriebenen Bedienungsvorgängen verwendet.

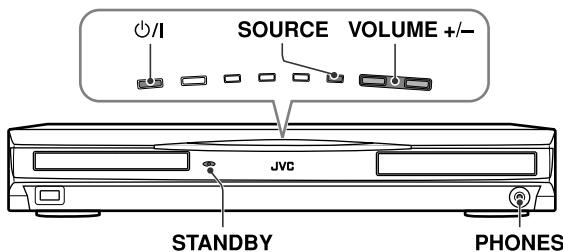
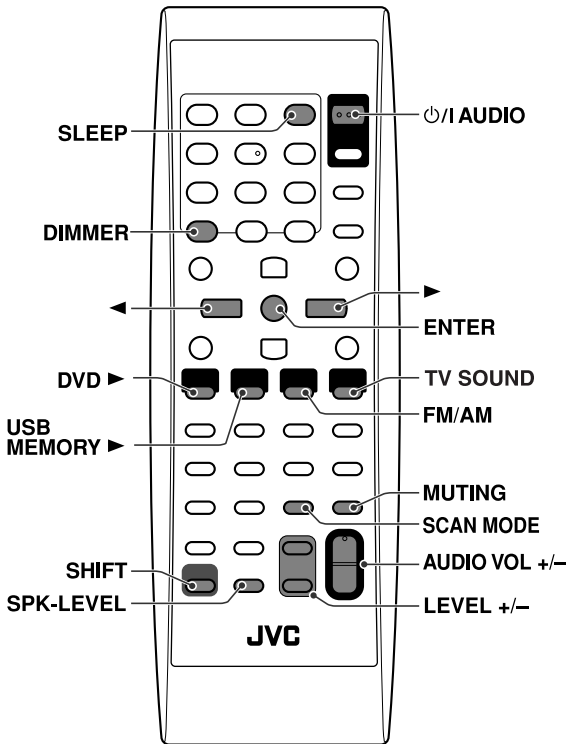

Ein- und Ausschalten der Anlage

An der Fernbedienung:

Drücken Sie AUDIO.

Am Hauptgerät:

Drücken Sie .

Wenn DVD oder USB MEMORY als Programmquelle gewählt ist (siehe Seite 16), erscheinen die folgenden Meldungen auf dem Fernsehschirm.

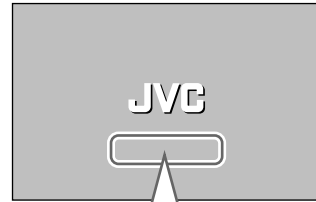

- „ÖFFNEN“/„SCHLIESSEN“:
Diese Meldung erscheint beim Öffnen und Schließen des Disc-Fachs.
- „DISC WIRD EINGELESEN“:
Diese Meldung erscheint, während die Disc/Datei-Informationen eingelesen werden.
- „FALSCHER LÄNDERCODE!“:
Diese Meldung erscheint, wenn der Regionalcode der DVD-Video-Disc nicht mit dem von dieser Anlage unterstützten Regionalcode übereinstimmt. Die Disc kann nicht abgespielt werden.
- „KEINE DISC EINGELEGT“:
Diese Meldung erscheint, wenn sich keine Disc im Disc-Fach befindet.
- „KEIN USB-GERÄT“:
Erscheint, wenn kein USB-Massenspeichergerät angeschlossen ist.
- „KANN DIESE DISC NICHT SPIELEN“:
Diese Meldung erscheint, wenn eine Disc eingelegt ist, die nicht mit dieser Anlage abgespielt werden kann.
- „WIEDERGABE DES GERÄTS NICHT MÖGLICH“:
Erscheint, wenn ein nicht spielbares USB-Massenspeichergerät angeschlossen ist.

HINWEIS

- Nach Ausschalten der Stromzufuhr erlischt die Anzeige STANDBY auf; sie leuchtet beim Einschalten der Stromzufuhr auf.
- Solange das Netzkabel an eine Netzsteckdose angeschlossen ist, nimmt die Anlage auch im ausgeschalteten Zustand eine geringe Menge Strom auf. Dieser elektrische Zustand wird als Bereitschaftsmodus bezeichnet und kann daran erkannt werden, dass die STANDBY-Anzeige leuchtet. Um die Anlage vollständig vom Netz zu trennen, muss das Netzkabel aus der Netzsteckdose gezogen werden.
- Die Anlage kann auch durch Drücken einer der folgenden Tasten eingeschaltet werden:
 - am Hauptgerät
 - Eine der Quellenwahltasten an der Fernbedienung
 - am Hauptgerät

Wahl der Programmquelle

An der Fernbedienung:

Drücken Sie eine der Programmquellen-Wahltasten (DVD ►, USB MEMORY ►, FM/AM oder TV SOUND).

DVD ►: Für Wiedergabe einer Disc (DVD VIDEO, Video-CD usw.). (Siehe Seite 18.)

USB MEMORY ►: Zur Wiedergabe einer Datei in einem USB-Massenspeichergerät. (Siehe Seite 18.)

FM/AM: Zum Abstimmen eines UKW- oder AM (MW)-Senders. (Siehe Seite 36.)

Bei jeder Betätigung der Taste wird abwechselnd zwischen „FM“ (UKW-Bereich) und „AM“ (MW-Bereich) umgeschaltet.

TV SOUND: Zur Wahl des an die AV (SCART)-Buchse angeschlossenen Fernsehgerätes (mit Ausgabe von Audiosignalen) als Programmquelle. (Siehe Seite 12.)

Am Hauptgerät:

Drücken Sie SOURCE so oft, bis die gewünschte Programmquelle im Display angezeigt wird.

HINWEIS

- Bei Wahl einer anderen Programmquelle als DVD oder USB MEMORY gibt diese Anlage keine Videosignale aus.
- Bis zum Umschalten der Programmquelle verstreichen u.U. mehrere Sekunden.

Einstellen der Lautstärke [VOLUME]

ACHTUNG

- Achten Sie vor Starten der Wiedergabe stets darauf, die Lautstärke auf den Minimalpegel zu verringern. Wenn ein hoher Lautstärkepegel eingestellt ist, besteht beim plötzlichen Einsetzen des Tons die Gefahr eines Gehörschadens und/oder einer Zerstörung der Lautsprecher.

An der Fernbedienung:

Drücken Sie AUDIO VOL +/-.

Am Hauptgerät:

Drücken Sie VOLUME +/-.

Gebrauch eines Kopfhörers (nicht mitgeliefert)

ACHTUNG

Achten Sie in den folgenden Situationen darauf, die Lautstärke zu reduzieren:

- Vor dem Anschließen oder Aufsetzen des Kopfhörers, da ein zu hoher Lautstärkepegel einen Gehörschaden und eine Beschädigung des Kopfhörers verursachen kann.
- Vor dem Abtrennen des Kopfhörers, um eine plötzliche Tonausgabe mit zu hohem Lautstärkepegel über die Lautsprecher zu vermeiden.

Nach Anschließen eines Kopfhörers an die -Buchse PHONES am Hauptgerät wird die momentan gewählte Surround-Betriebsart (siehe Seite 22) automatisch aufgehoben, die Lautsprecher werden vom Signalweg getrennt und der Kopfhörermodus wird aktiviert. Auf dem Display erscheint „H.PHONE“.

Kopfhörermodus

Bei Gebrauch des Kopfhörers werden ungeachtet der jeweiligen Lautsprechereinstellung stets die folgenden Signale ausgegeben:

- Bei Wiedergabe einer zweikanaligen Programmquelle werden die Signale des linken und rechten vorderen Kanals über den Kopfhörer ausgegeben.
- Mehrkanalige Signale werden auf zwei Kanäle heruntergemischt und über den Kopfhörer ausgegeben.

Vorübergehendes Stummschalten des Tons [MUTING]

Drücken Sie MUTING.

Aufheben der Stummschaltung

Führen Sie einen der folgenden Bedienungsvorgänge aus:

- Drücken Sie MUTING erneut.
- Drücken Sie AUDIO VOL +/- (oder VOLUME +/- am Hauptgerät).

Einstellen der Helligkeit der Anzeigen [DIMMER]

Drücken Sie DIMMER, während Sie SHIFT gedrückt halten.

Bei jeder Wiederholung des Verfahrens können Sie den Helligkeitspegel in 3 Schritten ändern.

Einschlaf-Timer [SLEEP]

Nach Verstreichen der voreingestellten Zeitdauer schaltet sich die Anlage automatisch aus.

Drücken Sie SLEEP, während Sie SHIFT gedrückt halten.

Bei jedem Wiederholen des Vorgangs wird die Ausschaltzeit umgeschaltet.

Beispiel:



Überprüfen der Restzeit

Drücken Sie SLEEP, während SHIFT gedrückt gehalten wird einmal.

Ändern der Restzeit

Drücken Sie SLEEP so oft wie erforderlich, während SHIFT gedrückt gehalten wird.

Abbrechen

Drücken Sie SLEEP so oft wie erforderlich, während SHIFT gedrückt gehalten wird, bis „SLEEP –“ erscheint.

- Durch Ausschalten der Stromzufuhr wird gleichzeitig der Einschlaf-Timer aufgehoben.

Einstellen des Ausgangspegels der Vorderen-/Center-/Surroundlautsprecher und des Subwoofers

1 Drücken Sie SPK-LEVEL, um die Ziellautsprecheranzeige in das Displayfenster zu rufen.

Bei jedem Drücken der Taste wechselt Anzeige der Lautsprecher wie folgt:

FRNT L (Linker vorderer Lautsprecher) → FRNT R (Rechter vorderer Lautsprecher) → CENTER (Centerlautsprecher) → SURR L (Linker Surround-Lautsprecher) → SURR R (Rechter Surround-Lautsprecher) → SUBWFR (Subwoofer) → (beginnt wieder von vorn)

2 Drücken Sie LEVEL +/- zum Einstellen des Ausgangspegels von -6 bis 6.

HINWEIS

- Diese Einstellung kann auch mit Hilfe eines in den Fernsehschirm eingeblendeten Einrichtungsmenüs vorgenommen werden. (Siehe Seite 34.)
- Diese Einstellung ist für alle Programmquellen wirksam.

Ändern des Abtastungsmodus

Diese Anlage kann dem Abtastungsmodus Ihres Fernsehgerätes angepasst werden.

HINWEIS

- Beim TH-P7/TH-P5/TH-G10 können Sie bessere Bildqualität mit progressiver Abtastung erhalten, indem Sie das Hauptgerät an das Fernsehgerät über ein Component-Videokabel (nicht mitgeliefert) anschließen. (Siehe Seite 12.)
 - Wählen Sie „PROGRESS“ für den Abtastmodus beim Anschließen des Fernsehgerät mit dem Component-Videokabel; andernfalls gibt die Anlage nicht Videosignale von den Component-Videobuchsen aus.

- Wenn DVD oder USB MEMORY als Signalquelle gewählt ist und bevor mit der Wiedergabe begonnen wird

1 Halten Sie SCAN MODE mindestens 2 Sekunden lang gedrückt.

Die momentane Einstellung wird im Display angezeigt.

2 Drücken Sie die Cursorstaste ►/◄ zur Wahl des gewünschten Modus.

- (Nur für TH-P7/TH-P5/TH-G10) Beim Anschließen des Hauptgeräts an das Fernsehgerät über ein Component-Videokabel

Wählen Sie „PROGRESS“.

- Die PROGRESSIVE-Anzeige leuchtet im Display.

- Beim Anschließen des Hauptgeräts an das Fernsehgerät über das SCART-Kabel

Wählen Sie eines der folgenden:

- RGB: Wählen Sie diese Einstellung, wenn Ihr Fernsehgerät ein RGB- bzw. FBAS-Videosignal mit Zwischenzeilenabtastung verarbeiten kann.
- Y/C: Wählen Sie diese Einstellung, wenn Ihr Fernsehgerät ein S-Videosignal mit Zwischenzeilenabtastung verarbeiten kann.

Die Bildqualität steigert sich in der Reihenfolge – „PROGRESS“ > „RGB“ > „Y/C“ > FBAS-Videosignal.

3 Drücken Sie ENTER, während der gewählte Modus erscheint.

HINWEIS

- Nach Drücken von ENTER können Bildverzerrungen auftreten, doch handelt es sich dabei nicht um eine Funktionsstörung der Anlage.
- Die Standardeinstellung ist „RGB“.

- Bestimmte mit Zeilensprungabtastung arbeitende Fernsehgeräte und High-Definition-Fernsehgeräte sind nicht vollständig mit dieser Anlage kompatibel. Beim Abspielen einer DVD-Video-Disc im Zeilensprungabtastungs-Modus kann dies dazu führen, dass ein unnatürlich wirkendes Bild auf dem Fernsehschirm erscheint. In diesem Fall schließen Sie das Hauptgerät an das Fernsehgerät mit dem SCART-Kabel an und stellen den Abtastmodus auf „RGB“ oder „Y/C“ um.
- Alle mit Zeilensprungabtastung arbeitenden Fernsehgeräte und High-Definition-Fernsehgeräte der Marke JVC sind vollständig mit dieser Anlage kompatibel.

Wiedergabe

- Das Symbol wie  zeigt die Disc-Formate oder Dateitypen, für die der Bedienungsvorgang verfügbar ist.

Die in der nachstehenden Abbildung benannten Funktionstasten werden bei den auf Seite 18 bis 21 beschriebenen Bedienungsvorgängen verwendet.

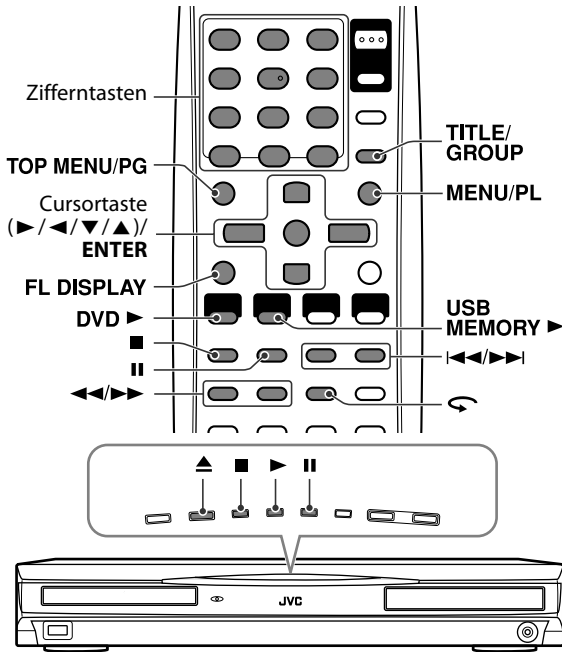

Grundlegende Wiedergabeverfahren

- Zur Wiedergabe einer Disk

1 Drücken Sie am Hauptgerät.

Die Anlage schaltet sich ein, und das Disc-Fach wird ausgefahren.

DVD VIDEO	DVD VR	VCD
SVCD	CD	MP3 WMA
JPEG	ASF	MPEG 2/1
		DivX

2 Legen Sie eine Disc auf das Disc-Fach.

Etikettenseite nach oben weisend

Einlegen einer 8 cm (3 Inch)-Disc

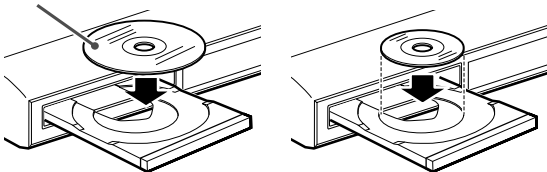

3 Drücken Sie DVD (Wiedergabetaste).

- Zur Wiedergabe einer Datei in einem USB-Massenspeichergerät

Drücken Sie USB MEMORY (Wiedergabetaste).

Die Verfahren für in einem USB-Massenspeichergerät gespeicherten Dateien hängen von den im Gerät gespeicherten Dateiformat ab.

Für MP3/WMA-Dateien

Die Dateisteueranzeige (siehe Seite 26) erscheint auf dem Fernsehschirm.

Für JPEG-Dateien

Alle Dateien (Standbilder) werden der Reihe nach jeweils ca. 3 Sekunden lang auf dem Fernsehschirm angezeigt (Diavorführung). Nach Beenden der Wiedergabe erscheint die Dateisteueranzeige (siehe Seite 26) auf dem Fernsehschirm.

Für ASF/MPEG-2/MPEG-1-Dateien

Nach Drücken von TOP MENU/PG oder MENU/PL während der Wiedergabe erscheint die Dateisteueranzeige (siehe Seite 26) auf dem Fernsehschirm.

Für DivX-Dateien



Während der Auslesezeit kann „READING INDEX“ im Fernsehschirm erscheinen. Nach Drücken von TOP MENU/PG oder MENU/PL während der Wiedergabe erscheint die Dateisteueranzeige (siehe Seite 26) auf dem Fernsehschirm.

HINWEIS

- Wenn mehrere Dateitypen auf einer Disk/Gerät aufgezeichnet sind, wählen Sie den geeigneten Dateityp im Setup-Menü. (Siehe Seite 34.)

■ Pausieren der Wiedergabe

Drücken Sie .











Zum Fortsetzen der Wiedergabe drücken Sie die Wiedergabetaste für die entsprechende Quelle (DVD  oder USB MEMORY ).

■ Beenden der Wiedergabe

Drücken Sie .

■ Eingblendete Symbole für Bedienungsführung

Während der Wiedergabe einer DVD-Video-Disc können die folgenden Symbole für Bedienungsführung mehrere Sekunden lang in den Fernsehschirm eingblendet werden:

- : Erscheint am Anfang einer Szene, die Untertitel in mehreren Sprachen enthält.
- : Erscheint am Anfang einer Szene, die Tonspuren in mehreren Sprachen enthält.
- : Erscheint am Anfang einer Szene, die aus mehreren Kamerawinkeln aufgezeichnet wurde.
-  (Wiedergabe),  (Pause),  /  (Suchlauf vorwärts/rückwärts),  /  (Zeitlupenwiedergabe vorwärts/rückwärts): Das entsprechende Symbol erscheint, während der betreffende Bedienungsvorgang ausgeführt.
- : Der jeweilige Bedienungsvorgang ist von der Disc aus gesperrt.

HINWEIS

- (Bei JPEG-Disc) Bevor das Bild vollständig auf dem Fernsehschirm erscheint, spricht die Anlage nicht auf eine Betätigung von Funktionstasten an.
- Wenn die Symbole für Bedienungsführung nicht in den Fernsehschirm eingblendete werden sollen, schlagen Sie bitte auf Seite 35 nach.

Wiedergabe

Die Lage der Funktionstasten ist Seite 18 zu entnehmen.

■ Im Display angezeigte Wiedergabe-Informationen

DVD-Video-Disc

Beispiel: Beim Abspielen einer im 5,1-kanaligen Dolby Digital-Format codierten DVD-Video-Disc

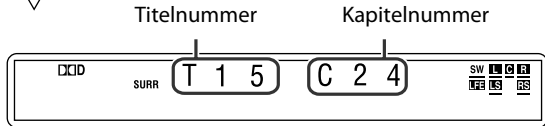
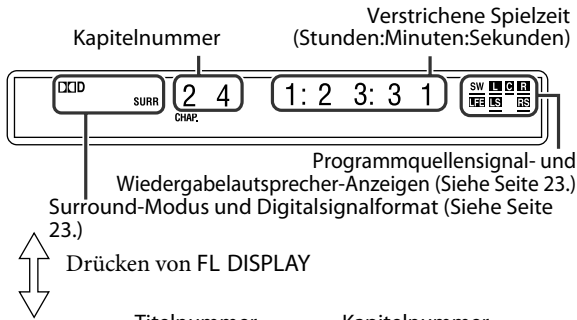

DVD-VR-Disc

Beispiel: Während der Wiedergabe im Originalprogramm*1

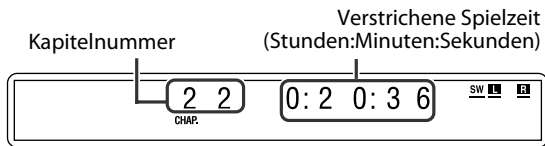

Beispiel: Während der Wiedergabe in der Playlist*1

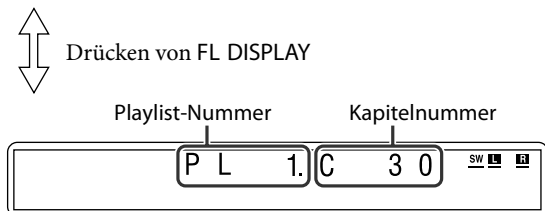
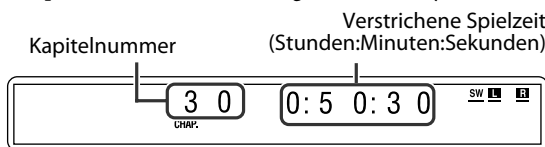

*1 Durch Drücken von TOP MENU/PG oder MENU/PL können Sie den Wiedergabemodus ändern. (Siehe Seite 21.)

Video-CD/SVCD/Audio-CD

Beispiel: Abspielen einer Audio-CD

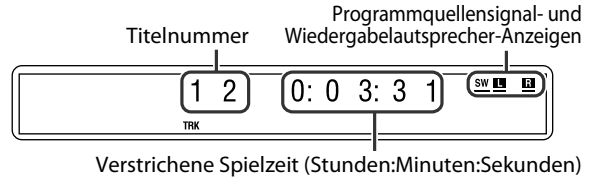

HINWEIS

- Beim Abspielen einer Video-CD oder SVCD mit Wiedergabesteuerungs-Funktion wird statt der verstrichenen Spielzeit „PBC“ angezeigt.

MP3/WMA-Datei

Beispiel: Wenn eine MP3-Datei abgespielt wird

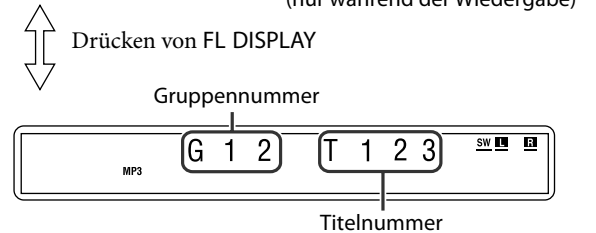
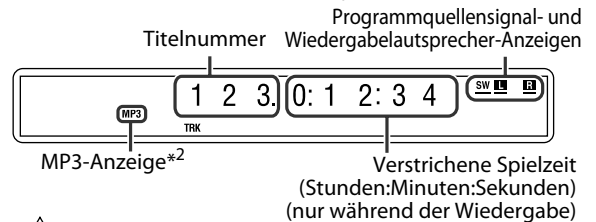

*2 Beim Abspielen einer WMA-Datei leuchtet der WMA-Anzeige auf.

ASF/MPEG-2/MPEG-1/DivX-Datei

Beispiel: Wenn eine ASF-Datei abgespielt wird

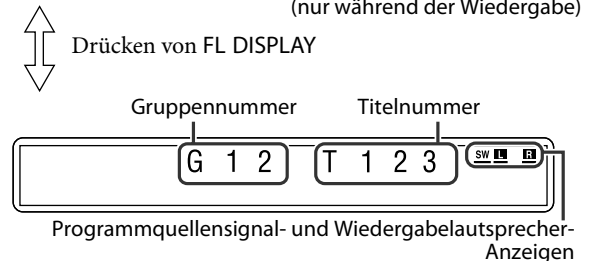
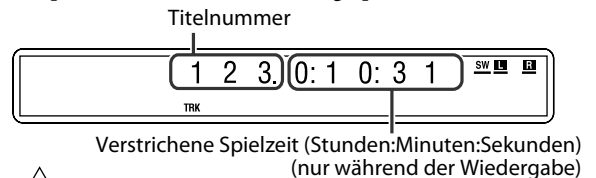

JPEG-Datei

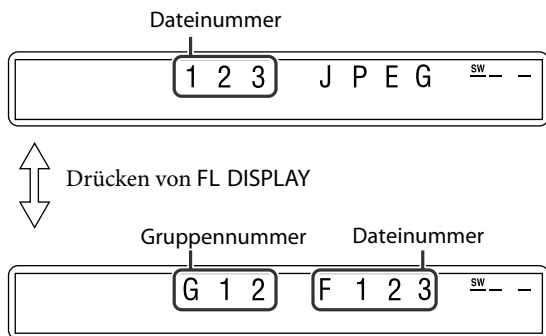

HINWEIS

- Der Zeitanzeigemodus kann gewechselt werden (außer für MP3/WMA/ASF/MPEG-2/MPEG-1/DivX). (Siehe Seite 24.)
- Die Wiedergabe-Informationen können auch auf dem Fernsehschirm überprüft werden. (Siehe Seite 23.)

■ Bildschirmschoner-Funktion

Wenn das gleiche Bild längere Zeit unverändert auf dem Fernsehschirm verbleibt, kann dies zu einem Einbrennen des Bilds führen. Um dieses Problem zu vermeiden, sorgt diese Anlage automatisch dafür, dass der Bildschirm abgeblendet wird, wenn das gleiche Bild länger als 5 Minuten unverändert auf dem Fernsehschirm verbleibt (Bildschirmschoner-Funktion).

- Nach ihrer Aktivierung kann die Bildschirmschoner-Funktion durch Drücken einer beliebigen Taste aufgehoben werden.
- Falls die Bildschirmschoner-Funktion nicht aktiviert werden soll, schlagen Sie bitte auf Seite 34 nach.

Sofortwiederholung

Die Wiedergabeposition kann um 10 Sekunden rückwärts verschoben werden, um diesen Abschnitt unmittelbar zu wiederholen.



■ Während der Wiedergabe

Drücken Sie ◀.

HINWEIS

- Diese Funktion steht nur innerhalb des laufenden DVD-Video-Titels zur Verfügung.
- Bei bestimmten Discs steht diese Funktion u.U. nicht zur Verfügung.

Suchlauf vorwärts/rückwärts

■ Während der Wiedergabe

Drücken Sie ▶▶ oder ◀◀.

Bei jeder Betätigung einer dieser Tasten werden die verschiedenen Geschwindigkeitsstufen des Suchlaufs der Reihe nach durchlaufen (x2, x5, x10, x20, x60).

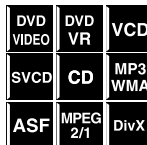

Zurückschalten auf normale Wiedergabegeschwindigkeit

Drücken Sie die Wiedergabetaste für die entsprechende Quelle (DVD ▶ oder USB MEMORY ▶).

HINWEIS

- Beim Abspielen einer CD oder MP3/WMA erfolgt die Tonausgabe während des Suchlaufs vorwärts/rückwärts zwischenzeitlich und mit niedrigem Lautstärkepegel.
- Bei bestimmten Discs/Dateien steht diese Funktion u.U. nicht zur Verfügung.
- Für MP3/WMA wird die Suchgeschwindigkeit nicht angezeigt.
- Die Suchgeschwindigkeit für DivX beträgt ▶▶ 1, ▶▶ 2, ▶▶ 3 für Vorwärts-Suchlauf und ◀◀ 1, ◀◀ 2 und ◀◀ 3 für Rückwärts-Suchlauf.

Sprung an den Anfang eines gewünschten Disc-Eintrags

■ Bei Verwendung der Tasten

▶▶ 1 / ◀◀ 1

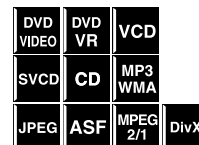

- Für DVD-Video/DVD-VR (Kapitel): Während der Wiedergabe
- Für Video-CD/SVCD (Titel): Bei Wiedergabe ohne Wiedergabesteuerungs-Funktion
- Für CD/MP3/WMA/JPEG/ASF/MPEG-2/MPEG-1/DivX (Stück/Datei): Während der Wiedergabe oder im Stoppzustand

Drücken Sie mehrmals ▶▶ 1 oder ◀◀ 1.

HINWEIS

- Beim Abspielen einer MP3/WMA/JPEG/ASF/MPEG-2/MPEG-1/DivX-Disc können Sie Bedienungsvorgänge mit Hilfe der Dateisteueranzeige ausführen. (Siehe Seite 26.)
- Bei bestimmten Discs/Dateien steht diese Funktion u.U. nicht zur Verfügung.

■ Bei Verwendung der Zifferntasten an der Fernbedienung

- Für DVD-Video/DVD-VR (Disctitel, Kapitel): Im Stoppzustand wird eine DVD-Video-Titelnummer gewählt. Während der Wiedergabe wird eine Kapitelnummer gewählt.
- Für Video-CD/SVCD (Titel): Betätigen Sie während der Wiedergabe oder im Stoppzustand ohne PBC-Funktion
- Für CD/MP3/WMA/JPEG/ASF/MPEG-2/MPEG-1/DivX (Stück/Datei): Während der Wiedergabe oder im Stoppzustand

Drücken Sie die Zifferntasten (0-10, ≥ 10) zur Eingabe der gewünschten Nummer.

- Einzelheiten zur Verwendung der Zifferntasten finden Sie unter „Eingabe von Nummern über die Zifferntasten“ weiter unten.

Eingabe von Nummern über die Zifferntasten

Zur Wahl von 3: Drücken Sie 3.
 Zur Wahl von 10: Drücken Sie 10.
 Zur Wahl von 14: Drücken Sie zunächst ≥ 10, 1 und danach 4.
 Zur Wahl von 24: Drücken Sie zunächst ≥ 10, 2 und danach 4.
 Zur Wahl von 40: Drücken Sie zunächst ≥ 10, 4 und danach 0.
 Zur Wahl von 114: Drücken Sie zunächst ≥ 10, ≥ 10, 1, 1 und danach 4.

Aussetzer mit etwa 5-minütigen Intervallen

Bei der Wiedergabe einer langen Datei können Sie innerhalb der Datei in 5-minütigen Intervallen weiterspringen.



■ Während der Wiedergabe

Drücken Sie die Cursorstaste ► / ◀.

Bei jedem Tastendruck springt die Wiedergabeposition zum Anfang des vorherigen oder nächsten Intervalls.

HINWEIS

- Intervalle werden automatisch vom Anfang einer Datei zugewiesen.
- Dieses Merkmal steht nur innerhalb der gleichen Datei zur Verfügung.
- Bei bestimmten Discs/Dateien steht diese Funktion u.U. nicht zur Verfügung.

Aufsuchen eines gewünschten DVD-Video-Titels oder einer Gruppe über die Zifferntasten

■ Während der Wiedergabe oder im Stoppzustand.



1 Drücken Sie TITLE/ GROUP.

„-“ erscheint im Anzeigebereich Titel-/Gruppennummern des Displays.

Beispiel: Beim Abspielen einer DVD-Video-Disc

T - - , 1: 2 3: 4 5

2 Während „-“ im Display erscheint, verwenden Sie die Zifferntasten (0-10, ≥ 10) zur Eingabe der gewünschten Discitel- oder Gruppennummer.

Die Wiedergabe startet mit dem ersten Kapitel des gewählten DVD-Video-Titels oder mit dem ersten Titel bzw. der ersten Datei der gewählten Gruppe.

- Einzelheiten zur Verwendung der Zifferntasten finden Sie unter „Eingabe von Nummern über die Zifferntasten“. (Siehe Seite 20.)

HINWEIS

- Beim Aufsuchen eines Titels einer DVD VR-Disk kann die PG- oder PL-Anzeige im Displayfenster aufleuchten.
- Bei bestimmten Discs/Dateien steht diese Funktion u.U. nicht zur Verfügung.

Wählen des gewünschten Discitels/Playliste aus der Steueranzeige

■ Während der Wiedergabe oder im Stoppzustand.



1 Drücken Sie TOP MENU/PG oder MENU/PL.

Die Steueranzeige erscheint im Fernsehschirm, und die Anlage beginnt mit der Wiedergabe des ersten Discitels/Playlist.

- Die Anzeige WIEDERGABELISTE erscheint nur, wenn die Playlist auf DVD-VR-Disc ist.

TOP MENU/PG: Zeigt das Originalprogramm (ORIGINAL-PROGRAMM).

Beispiel:

No	Date	Ch	Time	Title
1	25/04/04	4ch	19:00	JVC DVD World 2004
2	17/05/04	8ch	10:30	
3	22/05/04	8ch	17:00	Music Festival
4	26/05/04	L-1	13:19	children 001
5	20/06/04	4ch	22:00	
6	25/06/04	L-1	8:23	children 002

- *1: Discitelnummer
- *2: Aufnahmedatum
- *3: Aufnahmequelle (Fernsehsender, Eingangsbuchse des Aufnahmegeräts usw.)
- *4: Startzeit der Aufnahme
- *5: Betitelung des Originalprogramms/Playliste (Die Betitelung kann je nach Aufnahmegerät nicht angezeigt werden.)
- *6: Aktuelle Betitelung

MENU/PL: Zeigt die Playlist (WIEDERGABELISTE).

Beispiel:

No	Date	Chap	Length	Title
1	25/06/04	001	1:03:16	My JVC World
2	17/06/04	005	1:35:25	
3	20/06/04	003	0:10:23	Favorite music
4	25/06/04	001	0:07:19	children001-002

- *7: Playlist-Nummer
- *8: Ezeugsdatum der Playlisten
- *9: Anzahl der Kapitel
- *10: Gesamt-Spielzeit
- *11: Aktuelle Playlist

2 Drücken Sie die Cursorstaste ▼ / ▲ **um die gewünschte Betitelung/ Playlist zu wählen.**

Die Anlage startet die Wiedergabe mit der gewählten Betitelung/Playlist.

Löschen der Steueranzeige

Drücken Sie ENTER.

Über den Wiedergabemodus einer DVD-VR-Disc

- Originalprogramm (ORIGINAL-PROGRAMM): Die Anlage kann das Originalbild in der aufgenommenen Reihenfolge abspielen.
- Playlist (WIEDERGABELISTE): Die Anlage kann die vom Aufnahmegerät bearbeitete Playlist abspielen.

Weiterführende Funktionen

- Das Symbol wie  zeigt die Disc-Formate oder Dateitypen, für die der Bedienungsvorgang verfügbar ist.

Die in der nachstehenden Abbildung benannten Funktionstasten werden bei den auf Seite 22 bis 32 beschriebenen Bedienungsvorgängen verwendet.

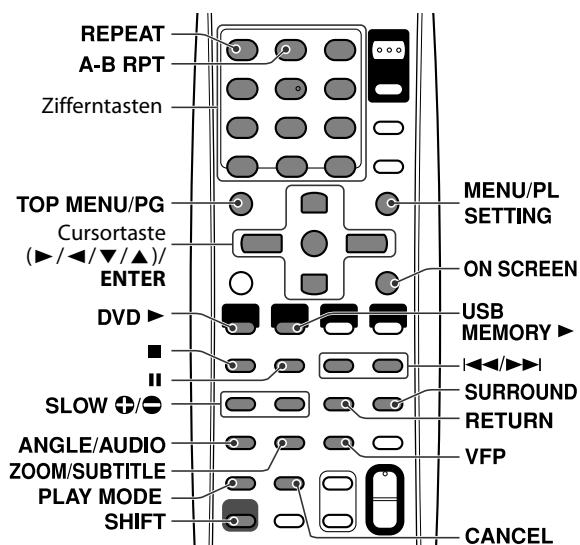

Verwendung der Surround-Betriebsart

Sie können ein realistischeres Klangfeld als einen Stereosound durch Verwendung des Surround-Modus genießen.

■ Auto Surround (AUTO SUR)

Mit dieser Funktion wird automatisch der entsprechende Surround-Modus entsprechend der Eingangssignale gewählt. Eine mehrkanalige Programmquelle beispielsweise wird automatisch mit mehrkanaligem Ton wiedergegeben.

Für jedes Eingangssignal verfügbare Surround-Betriebsarten

Das Symbol √ kennzeichnet die jeweils verfügbaren Surround-Betriebsarten.

Signal	Betriebsart	Dolby Surround				DTS Digital Surround	DSP	
	Surround-Effekt Aus	Surround-Automatik	MOVIE* ³	MUSIC* ³	DOLBY D	DTS	STADIUM* ³	ALL ST* ³
Dolby Digital (mehrkanalig)	√	√	—	—	√	—	—	—
Dolby Digital (zweikanalig)	√	√	√	√	—	—	√	√
DTS Digital Surround (mehrkanalig)	√	√	—	—	—	√	—	—
DTS Digital Surround (zweikanalig)	√	√	√	√	—	—	√	√
Analog oder Linear PCM	√	√	√	√	—	—	√	√

*¹ Hergestellt unter Lizenz von Dolby Laboratories. „Dolby“, „Pro Logic“ und das Doppel-D-Symbol sind Warenzeichen von Dolby Laboratories.

*² „DTS“ und „DTS Digital Surround“ sind eingetragene Warenzeichen von DTS, Inc.

*³ Die gewünschte Betriebsart wird durch Betätigen von SURROUND gewählt. (Siehe Seite 23.)

Fortsetzung auf der nächsten Seite

■ Dolby Surround

Dolby Pro Logic II*¹

Dolby Pro Logic II besitzt ein neu entwickeltes mehrkanaliges Wiedergeformat zur Decodierung aller zweikanaligen Programmquellen — sowohl Stereo-Programmquellen als auch Programmquellen, die im Format Dolby Surround codiert sind — in ein 5,1-kanaliges Signal.

Dolby Pro Logic II verfügt über zwei Betriebsarten — Movie und Music:

• Pro Logic II Movie (MOVIE)

Diese Betriebsart eignet sich zur Wiedergabe von Programmquellen, die im Format Dolby Surround codiert und mit dem Symbol  gekennzeichnet sind.

• Pro Logic II Music (MUSIC)

Diese Betriebsart eignet sich zur Wiedergabe aller Arten von zweikanaligen Stereo-Programmquellen.

Dolby Digital*¹

Diese Betriebsart dient zur Reproduktion der mehrkanaligen Tonspuren von Programmquellen, die im Format Dolby Digital () codiert sind.

- Es gibt andere Codierformate für Digital-Surround, vorgestellt von Dolby Laboratories, wie etwa Dolby Digital EX.

■ DTS Digital Surround*²

Diese Betriebsart dient zur Reproduktion der mehrkanaligen Tonspuren von Programmquellen, die im Format DTS Digital Surround () codiert sind. DTS Digital Surround (Bei DTS) handelt es sich um ein weiteres diskretes mehrkanaliges Digitalaudio-Format, in dem bestimmte CDs und DVDs codiert sind.

- Es gibt andere Codierformate für Mehrkanal-Digital-Surround, vorgestellt von DTS, Inc., wie etwa DTS-ES, DTS 96/24.

■ DSP

• STADIUM

Der Modus STADIUM fügt dem Klang Schärfe hinzu und breitet ihn aus, wie in einem Freiluftstadion.

• Alle Kanäle Stereo

Die Betriebsart ALL ST (Alle Kanäle Stereo) kann zur Erzeugung eines breiteren Stereo-Klangfelds unter Verwendung aller angeschlossenen (und aktivierten) Lautsprecher eingesetzt werden.

Diese Betriebsart kann bei Wiedergabe einer zweikanaligen Programmquelle verwendet werden.

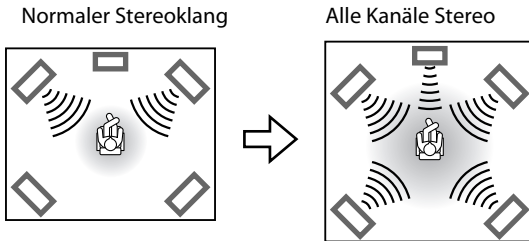

■ Anzeigen im Display

Digitalsignalformat-Anzeigen

LPCM: Leuchtet bei Zuleitung eines Linear PCM-Signals.

DD: Leuchtet bei Zuleitung eines Signals im Format Dolby Digital.

DTS: Leuchtet bei Zuleitung eines Signals im Format DTS Digital (Surround).

Keine Anzeige: Bei Zuleitung eines Analogsignals leuchtet keiner der Digitalsignalformat-Anzeigen.

Dolby Surroundmodus-Anzeige

DPLII: Leuchtet bei aktivierter Dolby Pro Logic II-Betriebsart.

Surround-Anzeige

SURR: Leuchtet bei aktiviertem Surroundmodus.

Programmquellsignal-Anzeigen usw.

Diese Anzeigen kennzeichnen die im Eingangssignal enthaltenen Kanäle der verschiedenen Lautsprecher.

L: Leuchtet bei Zuleitung des Signals des linken vorderen Kanals.

C: Leuchtet bei Zuleitung des Signals des Mittenkanals.

R: Leuchtet bei Zuleitung des Signals des rechten vorderen Kanals.

LFE: Leuchtet bei Zuleitung des Signals des LFE-Kanals.

LS: Leuchtet bei Zuleitung des Signals des linken Surround-Kanals.

RS: Leuchtet bei Zuleitung des Signals des rechten Surround-Kanals.

S: Leuchtet bei Zuleitung des monauralen Surround-Kanals oder einer zweikanaligen Signals im Format Dolby Surround.

SW: Leuchtet immer.

Das Symbol „—“ neben einem der obigen Anzeigen weist darauf hin, dass der entsprechende Lautsprecher das Signal dieses Kanals momentan wiedergibt.

Bei Wiedergabe des in 5,1 Kanäle decodierten Klanges der verschiedenen Kanäle leuchtet nur „—“.



Wahl der Surround-Betriebsart

Bei Wiedergabe einer digitalen mehrkanaligen Programmquelle wählt die Anlage automatisch die für das jeweilige Eingangssignal optimal geeignete Surround-Betriebsart.

Bei Wiedergabe einer zweikanaligen Programmquelle können Sie die gewünschte Surround-Betriebsart manuell wählen.

HINWEIS

- Diese Funktion wird für alle Signalquellen außer DVD aktiviert.
- Für ASF, MPEG-2, MPEG-1 und DivX (außer DivX version 6) ist der Surround-Modus wirkungslos.

■ Bei Wiedergabe einer digitalen mehrkanaligen Programmquelle (außer wenn OFF gewählt ist)

Die geeignete mehrkanalige Surround-Betriebsart (Dolby Digital oder DTS Digital Surround) wird automatisch aktiviert.

■ Bei Wiedergabe einer zweikanaligen Programmquelle

Sie können entweder eine der beiden Betriebsart von Dolby Pro Logic II (MOVIE/MUSIC) oder die DSP-Betriebsart wählen.

Drücken Sie SURROUND zur Wahl der gewünschten Surround-Betriebsart.

Die Surround-Betriebsart wird aktiviert, und die Anzeige der aktuellen Surround-Betriebsart erscheint im Display.

Bei jeder Betätigung der Taste werden die verschiedenen Surround-Betriebsart der Reihe nach durchlaufen.

Einzelheiten zu den verschiedenen Betriebsarten finden Sie auf „Für jedes Eingangssignal verfügbare Surround-Betriebsarten.“ (Siehe Seite 22.)

Ausschalten der Surround-Betriebsart

Drücken Sie SURROUND so oft, bis die Anzeige „OFF“ im Display erscheint.

Speichern der Surround-Einstellungen — Speicherautomatik

Beim Ausschalten der Stromzufuhr speichert die Anlage die aktuelle Einstellung der Surround-Betriebsart. Nach erneutem Einschalten der Stromzufuhr wird die gespeicherte Betriebsart automatisch abgerufen.

Verwendung der Einblendungsleiste

Mit Hilfe der Einblendungsleiste können Sie Disc-Informationen überprüfen und bequem auf verschiedene Funktionen zugreifen.

Anzeigen der Einblendungsleiste

■ Wenn eine Disc eingelegt ist

Drücken Sie ON SCREEN.

Bei jeder Betätigung der Taste ändert sich die Anzeige der Einblendungsleiste auf dem Fernsehschirm wie folgt.

DVD VIDEO	DVD VR	VCD
SVCD	CD	ASF
MPEG 2/1	DivX	

Beispiel: Beim Abspielen einer DVD-Video-Disc

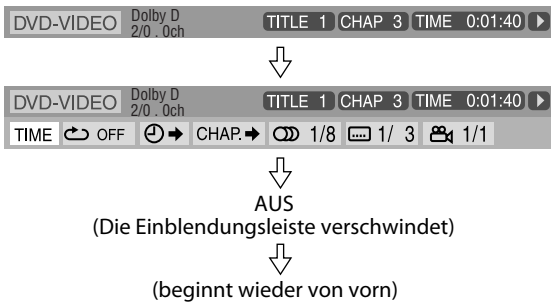

- Der momentan gewählte Eintrag wird in Grün dargestellt.

■ Anzeigeinhalt der Einblendungsleiste während der Wiedergabe

DVD-Video-Disc

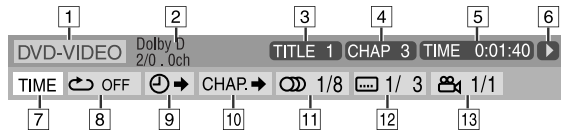

DVD-VR-Disc

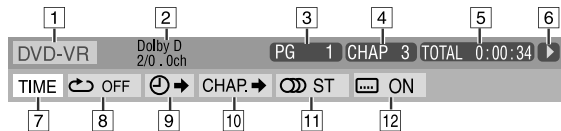

Video-CD



SVCD

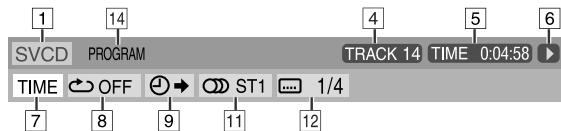

CD



ASF/MPEG-2/MPEG-1/DivX



- 1 Kennzeichnet den Disc-Typ.
- 2 Zeigt Audioinformation an.
- 3 Für DVD-Video-Disc: Zeigt die gegenwärtige Titelnummer. Für DVD VR: Zeigt den gegenwärtigen Wiedergabemodus (PG: für Originalprogramm, PL: für Playlist) und Titelnummer.
- 4 Für DVD VIDEO und DVD VR: Zeigt die gegenwärtige Kapitelnummer. Für andere Disc-Typen: Zeigt die gegenwärtige Stücknummer.
- 5 Zeigt Zeitdaten an. Siehe „Ändern der Zeitdaten“.

- 6 Zeigt den Wiedergabestatus an.
 - ▶: Erscheint während der Wiedergabe.
 - ▶▶ / ◀◀: Erscheint bei Suchlauf vorwärts/rückwärts.
 - ▶ / ◀: Erscheint bei Zeitlupenwiedergabe vorwärts/rückwärts.
 - ⏸: Erscheint im Pausenzustand.
 - ⏹: Erscheint im Stoppzustand.
- 7 Wählen Sie diesen Eintrag, um die Zeitdaten zu ändern (5). Siehe „Ändern der Zeitdaten“.
- 8 Wählen Sie diesen Eintrag für Wiedergabewiederholung. (Siehe Seite 31.)
- 9 Wählen Sie diesen Eintrag für die Zeitsuchfunktion. (Siehe Seite 26.)
- 10 Wählen Sie diesen Eintrag für die Kapitelsuchfunktion. (Siehe Seite 25.)
- 11 Wählen Sie diesen Eintrag, um die Tonsprache oder den Audiokanal zu ändern. (Siehe Seite 28.)
- 12 Wählen Sie diesen Eintrag, um die Untertitelsprache zu ändern. (Siehe Seite 28.)
- 13 Wählen Sie diesen Eintrag, um den Betrachtungswinkel zu ändern. (Siehe Seite 27.)
- 14 Zeigt die aktuelle Wiedergabebetriebsart an.
 - PROGRAM:** erscheint während der Programmwiedergabe. (Siehe Seite 30.)
 - RANDOM:** erscheint während der Zufallswiedergabe. (Siehe Seite 30.)
- 15 Zeigt den Zustand der Wiederholbetriebsart an. (Siehe Seite 31.)

Ändern der Zeitdaten

Sie können die Zeitdaten ändern, die in der Einblendungsleiste auf dem Fernsehschirm und im Display des Hauptgerätes angezeigt werden.



- Während der Wiedergabe

- 1 Drücken Sie ON SCREEN zweimal. Die Einblendungsleiste erscheint auf dem Fernsehschirm.
- 2 Drücken Sie die Cursortaste ▶ / ◀, um TIME hervorzuheben.
- 3 Drücken Sie ENTER wiederholt zur Wahl der gewünschten Informationen.

Beispiel: Bei Wahl der verstrichenen Spielzeit der Disc.

TOTAL 1:25:58

- DVD VIDEO/DVD VR
 - TIME: Verstrichene Spielzeit des laufenden Kapitels
 - REM: Restspielzeit des laufenden Kapitels
 - TOTAL: Verstrichene Spielzeit des Titels/Programms
 - T. REM: Restspielzeit des Titels/Programms
- Video-CD/SVCD/Audio-CD
 - TIME: Verstrichene Spielzeit des laufenden Titels
 - REM: Restspielzeit des laufenden Titels
 - TOTAL: Verstrichene Spielzeit der Disc
 - T. REM: Restspielzeit der Disc

4 Drücken Sie ON SCREEN.

Die Einblendungsleiste verschwindet.

HINWEIS

- Bei der Wiedergabe einer DVD-VR können „TIME“ und „REM“ nicht angezeigt werden.

Starten der Wiedergabe an einer bestimmten Stelle der Disc

Sie können die Wiedergabe mit einem bestimmten DVD-Video-Titel, Kapitel oder Titel starten. Außerdem können Sie eine bestimmte Zeitposition auf der Disc vorgeben, an der die Wiedergabe starten soll.

Aufsuchen einer gewünschten Szene mit Hilfe des DVD-Menüs

Die meisten DVD-Video-Discs besitzen ihre eigenen Menüs für Anzeige auf dem Fernsehschirm, in denen der Inhalt der Disc aufgelistet ist. Mit Hilfe dieser Menüs können Sie gewünschte Szenen bequem aufsuchen.



■ Wenn eine DVD-Video-Disc eingelegt ist

1 Drücken Sie TOP MENU/PG oder MENU/PL.

Das DVD-Menü erscheint auf dem Fernsehschirm.

Beispiel:

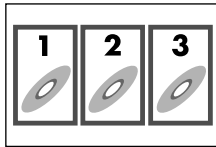

Normalerweise verfügt eine DVD-Video-Disc, die mehrere DVD-Video-Titel enthält, über ein sog. „Hauptmenü“, in dem alle DVD-Video-Titel der Disc aufgelistet sind. Drücken Sie TOP MENU/PG, um das DVD-Hauptmenü aufzurufen.

Manche DVD-Video-Discs verfügen über ein weiteres Menü, das durch Drücken von MENU/PL angezeigt werden kann. Einzelheiten zum Inhalt dieses Zusatzmenüs finden Sie in der Begleitliteratur der jeweiligen DVD-Video-Disc.

2 Drücken Sie die Cursortaste ▶/◀/▼/▲ zur Wahl des gewünschten Eintrags.

3 Drücken Sie ENTER.

• Bei bestimmten Discs können Sie Einträge auch durch Eingabe der entsprechenden Nummern über die Zifferntasten auswählen.

HINWEIS

• Bei bestimmten Discs steht diese Funktion u.U. nicht zur Verfügung.

Aufsuchen einer gewünschten Szene mit Hilfe eines Menüs bei einer Video-CD/SVCD mit Wiedergabesteuerungs-Funktion

Video-CDs und SVCDs mit Wiedergabesteuerungs-Funktion besitzen ein eigenes Menü, das beispielsweise eine Liste aller auf der Disc aufgezeichneten Titel enthält. Mit Hilfe dieser Menüs können Sie eine bestimmte Szene bequem aufsuchen.



■ Bei Wiedergabe unter Verwendung der Wiedergabesteuerungs-Funktion

1 Drücken Sie RETURN so oft bei gedrückter SHIFT-Taste, bis das Menü auf dem Fernsehschirm erscheint.

Beispiel:

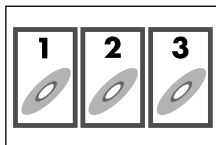

2 Drücken Sie die Zifferntasten (1-10, ≧ 10) zur Eingabe der Nummer des gewünschten Eintrags.

- Einzelheiten zur Verwendung der Zifferntasten finden Sie unter „Eingabe von Nummern über die Zifferntasten“. (Siehe Seite 20.)

Rückkehr zum Menü

Drücken Sie RETURN bei gedrückt gehaltener SHIFT-Taste, wiederholt, bis das Menü erscheint.

Wenn „NEXT“ oder „PREVIOUS“ auf dem Fernsehschirm erscheint:

- Um auf die nächste Seite weiterzuschalten, drücken Sie ►►.
- Um auf die vorige Seite zurückzukehren, drücken Sie ◀◀.

HINWEIS

- Um eine mit Wiedergabesteuerungs-Funktion ausgestattete Video-CD oder SVCD ohne Verwendung dieser Funktion abzuspielen, führen Sie einen der folgenden Vorgänge aus:
 - Starten Sie die Wiedergabe, indem Sie im Stoppzustand die Zifferntasten betätigen.
 - Drücken Sie ►► so oft, bis die Nummer des gewünschten Titels angezeigt wird, und drücken Sie dann DVD ► (Wiedergabetaste), um die Wiedergabe zu starten. Statt „PBC“ erscheint die Titelnummer im Display.
- Um bei einer mit Wiedergabesteuerungs-Funktion ausgestatteten Video-CD oder SVCD diese Funktion erneut zu aktivieren, führen Sie einen der folgenden Vorgänge aus:
 - Drücken Sie TOP MENU/PG oder MENU/PL.
 - Drücken Sie zunächst ■ zweimal, um die Wiedergabe zu beenden, und dann DVD ► (Wiedergabetaste).

Aufsuchen eines gewünschten Kapitels mit Hilfe der Einblendungsleiste

■ Während der Wiedergabe



1 Drücken Sie ON SCREEN zweimal.

Die Einblendungsleiste erscheint auf dem Fernsehschirm.

2 Drücken Sie die Cursortaste ▶/◀, um CHAP.→ hervorzuheben.

3 Drücken Sie ENTER.

Beispiel: Beim Abspielen einer DVD-Video-Disc



4 Drücken Sie die Zifferntasten (0-9) zur Eingabe der gewünschten Kapitelnummer.

Beispiel:

Zur Wahl von 8: Drücken Sie 8.

Zur Wahl von 10: Drücken Sie 1 und dann 0.

Zur Wahl von 20: Drücken Sie 2 und dann 0.

Zur Wahl von 37: Drücken Sie 3 und dann 7.

Korrigieren eines Eingabefelders

Wiederholen Sie Schritt 4.

5 Drücken Sie ENTER.

6 Drücken Sie ON SCREEN.

Die Einblendungsleiste verschwindet.

HINWEIS

- Die höchste Kapitelnummer, die auf diese Weise eingegeben werden kann, ist 99.

Aufsuchen einer gewünschten Position durch Vorgabe einer bestimmten Zeit

Sie können eine gewünschte Position durch die Vorgabe einer bestimmten Zeit entweder ab dem Anfang der Disc (Disc ist gestoppt) oder ab dem laufenden Titel/der laufenden Spur aufsuchen.

- Für DVD-Video/DVD-VR: Während der Wiedergabe
- Für Video-CD/SVCD: Im Stoppzustand oder während der Wiedergabe ohne Verwendung der Wiedergabesteuerungs-Funktion
- Für Audio-CD: Während der Wiedergabe oder im Stoppzustand



■ Zur Vorgabe der ab dem Anfang der Disc verstrichenen Spielzeit

Führen Sie das nachstehend beschriebene Bedienungsverfahren im Stoppzustand aus.

■ Zur Vorgabe der ab dem Anfang des laufenden DVD-Video-Titels bzw. Titels verstrichenen Spielzeit

Führen Sie das nachstehend beschriebene Bedienungsverfahren während der Wiedergabe aus.

1 Drücken Sie ON SCREEN zweimal.
Die Einblendungsleiste erscheint auf dem Fernsehschirm.

2 Drücken Sie die Cursortaste ► / ◀, um ⌚ hervorzuhoben.

3 Drücken Sie ENTER.



4 Drücken Sie die Zifferntasten (0-9) zur Eingabe der gewünschten Zeit.

Sie können die verstrichene Spielzeit ab dem Anfang der Disc (Disc ist gestoppt) angeben oder ab dem Beginn des laufenden Titels/der laufenden Spur (während der Wiedergabe).

Beispiel: Starten der Wiedergabe an einer Position, die einer verstrichenen Spielzeit von 2 (Stunden): 34 (Minuten): 08 (Sekunden) entspricht

TIME _:__:__ ⇒ TIME 2:__:__ ⇒
Drücken Sie 2. Drücken Sie 3.

TIME 2:3__:__ ⇒ TIME 2:34:__:__ ⇒
Drücken Sie 4. Drücken Sie 0.

TIME 2:34:0_ ⇒ TIME 2:34:08
Drücken Sie 8.

Löschen einer fehlerhaften Eingabe

Drücken Sie die Cursortaste ◀ so oft wie erforderlich.

5 Drücken Sie ENTER.

6 Drücken Sie ON SCREEN.

Die Einblendungsleiste verschwindet.

Bei Verwendung der Dateisteueranzeige

Mit Hilfe der in den Fernsehschirm eingeblendeten Dateisteueranzeige können Sie gewünschte Gruppen und Titel bzw. Dateien aufsuchen und abspielen.



Beispiel: Wenn die Quelle DVD ist.

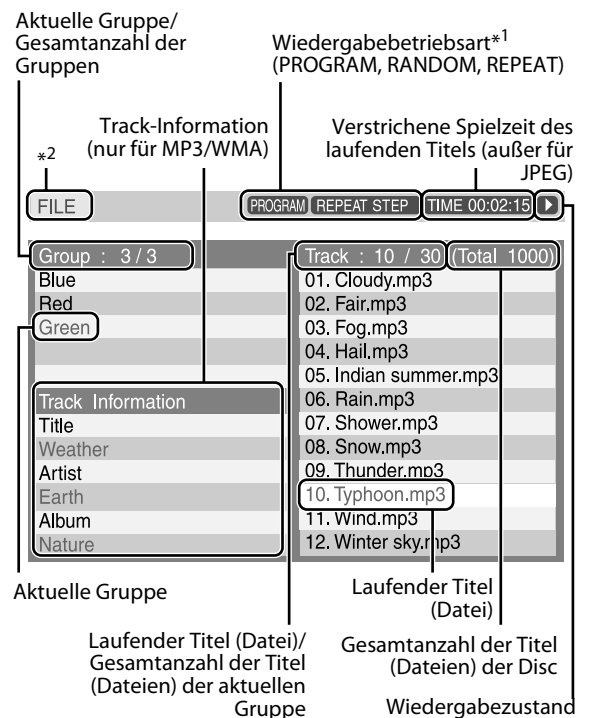

*1 (Für JPEG/ASF/MPEG-2/MPEG-1/DivX) Programm- und Zufallswiedergabe-Betriebsart stehen nicht zur Verfügung.
*2 Wenn die Quelle USB MEMORY ist, erscheint „USB“.

Die Dateisteueranzeige erscheint automatisch während der Wiedergabe (für MP3/WMA) oder im Stoppzustand.

Fortsetzung auf der nächsten Seite

- Für MP3/WMA: Während der Wiedergabe oder im Stoppzustand
- Für JPEG/ASF/MPEG-2/MPEG-1/DivX: Im Stoppzustand

1 Drücken Sie die Cursortaste ► / ◀ / ▼ / ▲ zur Wahl der gewünschten Gruppe/Titels/Datei.

- Bei einer MP3/WMA startet die Wiedergabe mit dem gewählten Titel.
- Für JPEG fahren Sie wie folgt fort.

2 Drücken Sie die Wiedergabetaste für die entsprechende Quelle (DVD ► oder USB MEMORY ►) oder ENTER.

- Die Wiedergabe bzw. die Dia-Vorführung startet mit dem gewählten Titel bzw. der gewählten Datei.
- Wenn Sie beim Abspielen einer JPEG ENTER drücken, wird nur die momentan gewählte Datei wiedergegeben.

Überspringen der Datei während der Wiedergabe

Drücken Sie ►►/◀◀ oder die Cursortaste ▲/▼.

HINWEIS

- Sie können die Wiedergabe-Informationen auch im Display überprüfen. (Siehe Seite 19.)
- In Abhängigkeit von den Aufzeichnungsbedingungen kann es vorkommen, dass bestimmte Gruppen-, Titel- und Dateinamen nicht einwandfrei angezeigt werden.
- Die Reihenfolge, in der die Gruppen, Titel und Dateien angezeigt werden, weicht u.U. von der Reihenfolge der Anzeige an Ihrem Personalcomputer ab.

Wiedergabefortsetzung

Wenn die Wiedergabefortsetzungsfunktion auf „EIN“ eingestellt ist (siehe Seite 35) und die Wiedergabe durch Ausführung eines der nachstehenden Bedienungsvorgänge gestoppt wird, speichert die Anlage die Position, an der die RESUME-Anzeige leuchtet im Display.)

- Ausschalten der Stromzufuhr (siehe Seite 15)
- Einmaliges Drücken von ■
- Wechseln der Programmquelle (siehe Seite 16)

Fortsetzen der Wiedergabe von der gespeicherten Position

- Drücken Sie die Wiedergabetaste für die entsprechende Quelle (DVD ► oder USB MEMORY ►) an der Fernbedienung oder ► (Wiedergabetaste) am Hauptgerät.
- Falls Sie in der Zwischenzeit die Programmquelle gewechselt haben, müssen Sie erneut DVD oder USB MEMORY als Programmquelle wählen.

Löschen der gespeicherten Position

Drücken Sie ■ erneut.

- Durch Öffnen des Disk-Fachs oder Abtrennen des USB-Massenspeichergeräts wird die gespeicherte Position ebenfalls gelöscht.

HINWEIS

- (Für DivX) Der Anfang einer Szene, wo die Wiedergabe gestoppt wurde, kann gespeichert werden.

Wahl eines Betrachtungswinkels

- Bei Wiedergabe einer Disc, die mehrere Betrachtungswinkel enthält

DVD VIDEO

Bei Verwendung der ANGLE-Taste:

1 Drücken Sie ANGLE, während Sie SHIFT gedrückt halten.

Beispiel: Wahl des ersten Betrachtungswinkels von drei auf der Disc aufgezeichneten Winkeln

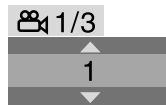

2 Drücken Sie ANGLE wiederholt bei gedrückter SHIFT-Taste oder betätigtem Cursor ▼ / ▲, um den gewünschten Betrachtungswinkel zu wählen.

Bei Verwendung der Einblendungsleiste:

1 Drücken Sie ON SCREEN zweimal.

Die Einblendungsleiste erscheint auf dem Fernsehschirm.

2 Drücken Sie die Cursortaste ► / ◀, um 1/3 hervorzuheben.

3 Drücken Sie ENTER.

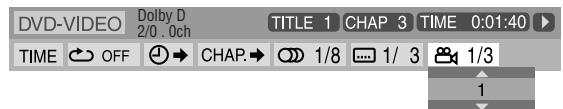

4 Drücken Sie die Cursortaste ▼ / ▲ zur Wahl des gewünschten Betrachtungswinkels.

5 Drücken Sie ENTER.

6 Drücken Sie ON SCREEN.

Die Einblendungsleiste verschwindet.

Wahl der Untertitelsprache

- Bei Wiedergabe einer Disc/Datei, die Untertitel in mehreren Sprachen enthält



Bei Verwendung der SUBTITLE-Taste:

1 Drücken Sie SUBTITLE.

Beispiel (DVD-Video-Disc): Wahl von „DEUTSCH“ von den drei auf der Disc aufgezeichneten Untertitelsprachen.

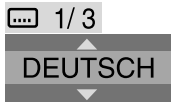

2 Drücken Sie die Cursortaste ▼ / ▲ zur Wahl der gewünschten Untertitelsprache.

Für DVD VR

- Durch Drücken von SUBTITLE werden Untertitelsprache (Nebenbilder) aktiviert, auch wenn keine Untertitel auf der Disc aufgezeichnet sind (Nebenbilder ändern sich nicht, wenn keine Nebenbilder aufgezeichnet sind.)

Für SVCD

- Eine SVCD kann bis zu vier Untertitelsprachen enthalten. Nach Drücken von SUBTITLE ändert sich die Nummer der Untertitelsprache, auch wenn keine Untertitel in der betreffenden Sprache auf der Disc aufgezeichnet sind. (Wenn keine Untertitel auf der Disc aufgezeichnet sind, ändert sich die Nummer der Untertitelsprache nicht.)

Bei Verwendung der Einblendungsleiste:

1 Drücken Sie ON SCREEN zweimal.

Die Einblendungsleiste erscheint auf dem Fernsehschirm.

2 Drücken Sie die Cursortaste ► / ◀, um 1/3 hervorzuheben.

3 Drücken Sie ENTER.

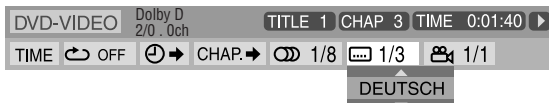

4 Drücken Sie die Cursortaste ▼ / ▲ wiederholt zur Wahl der gewünschten Untertitelsprache.

5 Drücken Sie ENTER.

6 Drücken Sie ON SCREEN.

Die Einblendungsleiste verschwindet.

HINWEIS

- Für einige Untertitel- oder Tonspursprachen erscheinen Abkürzungen im Pop-up-Fenster. Siehe „Tabelle der Sprachencodes“. (Siehe Seite 35.)
- Bei jeder Betätigung von SUBTITLE wird die Einblendung der Untertitel abwechselnd ein- und ausgeschaltet.
- Für DivX können Sie diesen Vorgang nicht mit der Einblendungsleiste ausführen.

Wahl der Tonspursprache

- Bei Wiedergabe einer Disc/Datei, die Tonspuren in mehreren Sprachen enthält

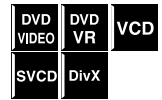

Bei Verwendung der AUDIO-Taste:

1 Drücken Sie AUDIO.

Beispiel (DVD-Video-Disc): Wahl von „DEUTSCH“ von den drei auf der Disc aufgezeichneten Audiosprachen.

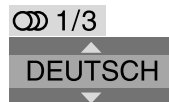

2 Drücken Sie AUDIO wiederholt oder betätigen Sie die Cursortaste ▼ / ▲ zur Wahl der gewünschten Tonspur.

Bei Verwendung der Einblendungsleiste:

1 Drücken Sie ON SCREEN zweimal.

Die Einblendungsleiste erscheint auf dem Fernsehschirm.

2 Drücken Sie die Cursortaste ► / ◀, um 1/3 hervorzuheben.

3 Drücken Sie ENTER.

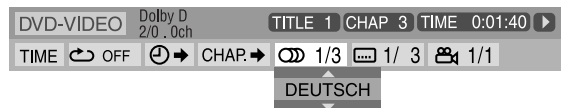

4 Drücken Sie die Cursortaste ▼ / ▲ zur Wahl des gewünschten Tons.

5 Drücken Sie ENTER.

6 Drücken Sie ON SCREEN.

Die Einblendungsleiste verschwindet.

HINWEIS

- Für einige Untertitel- oder Tonspursprachen erscheinen Abkürzungen im Pop-up-Fenster. Siehe „Tabelle der Sprachencodes“. (Siehe Seite 35.)
- „ST“, „L“, oder „R“ wird angezeigt, wenn VCDs wiedergegeben werden. Dies hat folgende Bedeutung: „Stereo“, „linker Ton“ und „rechter Ton“. Bei der Wiedergabe einer SVCD kann „ST1“, „ST2“, „L1“, „R1“, „L2“, oder „R2“ erscheinen.
- Für DivX können Sie diesen Vorgang nicht mit der Einblendungsleiste ausführen.

Bildwiedergabe-Spezialfunktionen

Einzelbild-Weiterschaltung

■ Während der Wiedergabe

Drücken Sie II wiederholt.

Bei jeder Betätigung der Taste wird das Standbild um ein Vollbild weitergeschaltet.

DVD VIDEO	DVD VR	VCD
SVCD	MPEG 2/1	DivX

Rückkehr auf normale Wiedergabe

Drücken Sie die Wiedergabetaste für die entsprechende Quelle (DVD ► oder USB MEMORY ►).

Zeitlupenwiedergabe

■ Während der Wiedergabe

1 Drücken Sie II an der Stelle, an der Zeitlupenwiedergabe starten soll.

Die Wiedergabe pausiert.

2 Drücken Sie SLOW ⊕.

Die Zeitlupenwiedergabe startet in Vorwärtsrichtung.

Nur für DVD-Video-Disc:

- Für Zeitlupenwiedergabe in Rückwärtsrichtung drücken Sie SLOW ⊖.

Bei jeder Betätigung der Taste erhöht sich die Geschwindigkeit der Zeitlupenwiedergabe um eine Stufe (1/32, 1/16, 1/8, 1/4, 1/2).

Rückkehr auf normale Wiedergabe

Drücken Sie DVD ►.

HINWEIS

- Bei Zeitlupenwiedergabe wird kein Ton gehört.

Heranzoomen eines Bildausschnitts

■ Während der Wiedergabe oder im Pausenzustand

1 Drücken Sie ZOOM, während Sie SHIFT gedrückt halten.

Bei jedem Wiederholen des Vorgangs wird die Szenenvergrößerung umgeschaltet.

2 Drücken Sie bei vergrößerter Bildanzeige die Cursortaste ►/◄/▼/▲, um den herangezoozten Bildausschnitt zu verschieben.

Rückkehr auf normale Wiedergabe

Drücken Sie ZOOM wiederholt, während SHIFT gedrückt gehalten wird, um auszuschalten.

HINWEIS

- Die Anzahl der verfügbaren Vergrößerungsmaßstäbe richtet sich nach dem Disc-Typ.
- Während der Dia-Vorführung einer JPEG-Datei steht die Zoom-Funktion nicht zur Verfügung. In einem solchen Fall drücken Sie II, um die Dia-Vorführung zu pausieren, und zoomen Sie den gewünschten Bildausschnitt dann heran.
- Bei der Wiedergabe kann der Fall auftreten, wo der Cursor (►/◄/▼/▲) in Schritt 2 nicht funktioniert.

29

Ändern der VFP-Einstellungen

Die VFP-Funktion (Video Fine Processor) ermöglicht eine Justierung der Bildqualität gemäß der Art des Programmmaterials, dem Farbton des Bilds oder Ihren persönlichen Vorstellungen.

DVD VIDEO	DVD VR	VCD
SVCD	JPEG	ASF
MPEG 2/1	DivX	

■ Während der Wiedergabe

1 Drücken Sie VFP.

Die aktuellen VFP-Einstellungen erscheinen auf dem Fernsehschirm.

Beispiel:

NORMAL	
GAMMA	0
HELLIGKEIT	0
KONTRAST	0
SÄTTIGUNG	0
FARBTON	0
SCHÄRFTE	0

2 Drücken Sie die Cursortaste ►/◄ zur Wahl des gewünschten VFP-Modus.

- NORMAL: Normalerweise sollte diese Einstellung gewählt werden.
- KINO: Dieser Modus eignet sich zum Betrachten von Spielfilmen.

Drücken Sie nach der Wahl von „NORMAL“ oder „KINO“ VFP, um die Einstellung zu beenden.

- BENUTZER 1 und BENUTZER 2: Sie können die Einstellungen der Parameter ändern, mit denen die Darstellungsweise des Bilds festgelegt wird.

Fahren Sie mit den folgenden Bedienungsschritten nur dann fort, wenn Sie „BENUTZER 1“ oder „BENUTZER 2“ in Schritt 2 gewählt haben:

3 Drücken Sie die Cursortaste ▼/▲ zur Wahl des Parameters, dessen Einstellung geändert werden soll.

Nehmen Sie die Einstellung schrittweise vor, während Sie die entsprechenden Änderungen der Bildqualität auf dem Fernsehschirm kontrollieren.

- GAMMA: Justiert die Helligkeit der neutral Farbtöne unter Beibehaltung der Helligkeit der dunklen und hellen Bildstellen (-3 bis +3).
- HELLIGKEIT: Justiert die Gesamthelligkeit des Bilds (-8 bis +8).
- KONTRAST: Justiert den Bildkontrast (-7 bis +7).
- SÄTTIGUNG: Justiert die Farbsättigung (-7 bis +7).
- FARBTON: Justiert den Farbton des Bilds (-7 bis +7).
- SCHÄRFTE: Justiert die Bildschärfe (-8 bis +8).

4 Drücken Sie ENTER.

Beispiel:

GAMMA	◀ 0 ▶
-------	-------

5 Drücken Sie die Cursortaste ▼/▲, um die Einstellung zu ändern.

6 Drücken Sie ENTER.

Die aktuellen VFP-Einstellungen erscheinen erneut.

7 Wiederholen Sie die Schritte 3 bis 6, um weitere Parameter einzustellen.

8 Drücken Sie VFP.

HINWEIS

- Die Einstellanzeige verschwindet zwar während der Ausführung dieses Bedienungsverfahrens, doch wird die zuletzt vorgenommene Einstellung gespeichert.

Programmwiedergabe

■ Im Stoppzustand



1 Drücken Sie PLAY MODE so oft, bis das Programmierfenster auf dem Fernsehschirm erscheint.

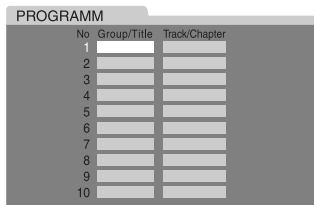

ZUM PROGRAMMIEREN BITTE ZAHLENTASTEN VERWENDEN. DAS PROGRAMM MIT CANCEL LÖSCHEN.

2 Folgen Sie den Anweisungen, die auf dem Fernsehschirm erscheinen, um die gewünschten Kapitel/Titel einzuprogrammieren.

- Einzelheiten zur Verwendung der Zifferntasten finden Sie unter „Eingabe von Nummern über die Zifferntasten“. (Siehe Seite 20.)
- Die Nummern der Disc-Einträge, die bei der Programmierung vorgegeben werden müssen, sind je nach Disc/Datei-Typ verschieden:
 - DVD VIDEO: Titel und Kapitel
 - Video-CD, SVCD, Audio-CD: Stücke
 - MP3/WMA: Gruppen und Titel
- Kapitel und Titel mit Nummern bis zu 99 können vorgegeben werden.

Löschen des jeweils zuletzt eingegebenen Disc-Eintrags aus der Programmfolge

Drücken Sie die Taste CANCEL so oft wie erforderlich.

Löschen des gesamten Programminhalts

Halten Sie CANCEL gedrückt.

Das Programm kann auch durch Ausschalten der Anlage aus dem Speicher gelöscht werden.

3 Drücken Sie DVD ►, um die Programmwiedergabe zu starten.

Nach beendetem Abspielen aller einprogrammierten Titel/Dateien stoppt die Wiedergabe, und das Programmiermenü kehrt auf den Fernsehschirm zurück. Bitte beachten Sie, dass das Programm gespeichert bleibt.

Überprüfen des Programminhalts

Drücken Sie ■ während der Wiedergabe. Die Wiedergabe stoppt, und das Programmiermenü erscheint.

Verlassen der Programmierbetriebsart

Drücken Sie PLAY MODE im Stoppzustand so oft, bis sowohl das Programmierfenster als auch „ZUFALLSWIEDERGABE“ vom Fernsehschirm verschwinden.

HINWEIS

- Wenn die Quelle USB MEMORY ist, arbeitet die Programm-Wiedergabe nicht.
- Die Fortsetzungsfunktion kann nicht in Verbindung mit der Programmwiedergabe-Funktion verwendet werden.
- Bei bestimmten Discs steht die Programmwiedergabe-Funktion nicht zur Verfügung.

Zufallswiedergabe

Diese Funktion ermöglicht es, die DVD-Video-Titel bzw. Titel einer Disc in einer zufallsbestimmten Reihenfolge abzuspielen.



■ Im Stoppzustand

1 Drücken Sie PLAY MODE so oft, bis die Anzeige „ZUFALLSWIEDERGABE“ auf dem Fernsehschirm erscheint.

2 Drücken Sie DVD ►.

Nach Abspielen aller Titel/Tracks auf der Disk stoppt die Anlage die Wiedergabe.

Verlassen der Zufallswiedergabe-Betriebsart

Drücken Sie PLAY MODE im Stoppzustand so oft, bis sowohl das Programmierfenster als auch „ZUFALLSWIEDERGABE“ vom Fernsehschirm verschwinden.

Die Zufallswiedergabe-Betriebsart kann auch durch Ausschalten der Anlage aufgehoben werden.

HINWEIS

- Wenn die Quelle USB MEMORY ist, arbeitet die Zufallswiedergabe nicht.
- Während der Zufallswiedergabe wird jeder DVD-Video-Titel/Titel nur ein einziges Mal abgespielt.

Wiedergabewiederholung

Wiederholen des aktuellen Disc-Eintrags

- Für DVD-Video/DVD-VR: Während der Wiedergabe
- Für Video-CD/SVCD: Während der Wiedergabe ohne PBC-Funktion oder wenn gestoppt
- Für Audio-CD/MP3/WMA/JPEG/ASF/MPEG-2/MPEG-1/DivX: Während der Wiedergabe oder im Stoppzustand

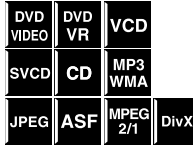

Bei Verwendung der REPEAT-Taste: **Drücken Sie REPEAT, während Sie SHIFT gedrückt halten.**

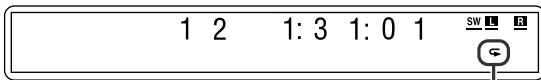

Wiederholmodus-Anzeige

Bei jeder Betätigung von REPEAT wird der Wiederholmodus umgeschaltet.

Display	Anzeige auf Fernsehschirm	Bedeutung
↻	↻GROUP	Wiederholt die aktuelle Gruppe für MP3/WMA/JPEG/ASF/MPEG-2/MPEG-1/DivX.
	REPEAT GROUP	
	↻TITLE	Wiederholt den laufenden Discstitel für DVD-Video.
	↻PG	Wiederholt den laufenden Discstitel für das Originalprogramm für DVD VR.
	↻PL	Wiederholt die aktuelle Playlist für DVD VR.
↻ ALL	↻ALL	Wiederholt alle Stücke/Titel/Dateien für DVD VR/Video-CD/SVCD/Audio-CD/MP3/WMA/JPEG/ASF/MPEG-2/MPEG-1/DivX.
	REPEAT ALL	
↻ 1	↻TRACK , ↻STEP	Wiederholt das aktuelle Stück für Video-CD/SVCD/Audio-CD/MP3/WMA/ASF/MPEG-2/MPEG-1/DivX.
	REPEAT TRACK, REPEAT STEP	
	↻CHAP , ↻STEP	Wiederholt das laufende Kapitel einer DVD-Video/DVD-VR.
Keine Anzeige	↻OFF	Die Wiederholbetriebsart ist deaktiviert. Die Disc/Datei wird auf normale Weise abgespielt.

Bei Verwendung der Einblendungsleiste (außer MP3/WMA/JPEG/ASF/MPEG-2/MPEG-1/DivX):

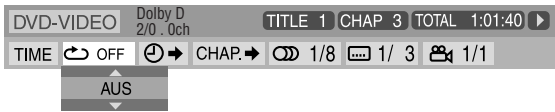
- 1 Drücken Sie ON SCREEN zweimal.**
Die Einblendungsleiste erscheint auf dem Fernsehschirm.
 - 2 Drücken Sie die Cursortaste ▶ / ◀, um ↻ OFF hervorzuheben.**
 - 3 Drücken Sie ENTER.**
- 
- 4 Drücken Sie die Cursortaste ▼ / ▲ zur Wahl des gewünschten Wiederholmodus.**
 - 5 Drücken Sie ENTER.**
 - 6 Drücken Sie ON SCREEN.**
Die Einblendungsleiste verschwindet.

Aufheben der Wiedergabewiederholung

Wählen Sie „AUS“ in Schritt 4.

Wiederholen eines bestimmten Abschnitts [A-B-Wiederholung]

Wenn nur ein bestimmter Abschnitt wiederholt werden soll, können Sie diesen durch Vorgabe des Anfangs (Punkt A) und Endes (Punkt B) festlegen.



■ Während der Wiedergabe

Bei Verwendung der A-B RPT-Taste:

- 1 Drücken Sie A-B RPT bei gedrückt gehaltener SHIFT-Taste am Anfang des zu wiederholen gewünschten Teils (Punkt A).**
Die Wiederholmodus-Anzeige „↻ A - “ erscheint im Display.
- 2 Drücken Sie A-B RPT bei gedrückt gehaltener SHIFT-Taste am Ende des zu wiederholen gewünschten Teils (Punkt B).**
Daraufhin wechselt die Wiederholmodus-Anzeige im Display auf „↻ A - B“, und die A-B-Wiederholung startet. Der festgelegte Abschnitt der Disc (zwischen Punkt A und B) wird laufend wiederholt.



Abbrechen

Drücken Sie A-B RPT bei gedrückt gehaltener Taste SHIFT während A-B-Wiederholung.

Bei Verwendung der Einblendungsleiste:

1 Drücken Sie ON SCREEN zweimal.

Die Einblendungsleiste erscheint auf dem Fernsehschirm.

2 Drücken Sie die Cursorstaste ► / ◀, um ⏪ OFF hervorzuheben.

3 Drücken Sie ENTER.

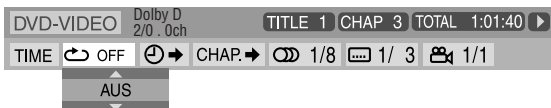

4 Drücken Sie die Cursorstaste ▼ / ▲ wiederholt um „A-B“ zu wählen.

5 Drücken Sie ENTER während der Wiedergabe an der Stelle, die als Anfang (Punkt A) des zu wiederholenden Abschnitts dienen soll.



6 Drücken Sie ENTER am Ende des Abschnitts, der wiederholt werden soll (Punkt B).

Die A-B-Wiederholung startet.

7 Drücken Sie ON SCREEN.

Die Einblendungsleiste verschwindet.

Abbrechen

Wählen Sie „AUS“ in Schritt 4 und drücken Sie dann ENTER.

HINWEIS

- Beim Abspielen einer DVD-Video-Disc kann die A-B-Wiederholung nur innerhalb des laufenden DVD-Video-Titels ausgeführt werden.
- Bei Programm- und Zufallswiedergabe kann „A-B“ nicht gewählt werden.
- „A-B“ kann nicht während der Wiedergabe mit der PBC-Funktion gewählt werden.

Disc-Fachsperr

Das Disc-Fach kann verriegelt werden, um ein unerwünschtes Auswerfen der eingelegten Disc zu verhindern.

NUR am Hauptgerät:

Wenn die Anlage im Standby-Modus ist drücken Sie ▲, während ■ gedrückt gehalten wird.

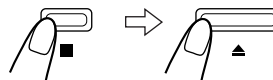

Halten Sie gedrückt

- „LOCKED“ erscheint im Displayfenster.
- Wenn anschließend versucht wird, die Disc auszuwerfen, erscheint die Anzeige „LOCKED“, um darauf hinzuweisen, dass die Disc-Fachsperr aktiviert ist.

Abbrechen

Führen Sie den obigen Bedienungsvorgang erneut aus.

- „UNLOCKED“ erscheint im Displayfenster.

Balance-Einstellung

In diesem Eintrag können Sie die Links-Rechts-Balance justieren, indem Sie den relativen Lautstärkeanteil des linken und rechten vorderen Lautsprechers verändern.

HINWEIS

- Diese Funktion wird für alle Signalquellen außer DVD aktiviert.
- Vor Beginn dieses Bedienungsvorgangs: Die folgenden Schritte müssen innerhalb einer bestimmten Zeitdauer ausgeführt werden. Wenn der Eingabevorgang abgebrochen wird, bevor Sie die Einspeicherung beendet haben, beginnen Sie erneut ab Schritt 1.

1 Drücken Sie SETTING bei gedrückt gehaltener SHIFT-Taste.

Beispiel:



2 Drücken Sie die Cursorstaste ► / ◀, um eine Einstellung zu ändern oder eine Auswahl zu treffen.

Beispiel:

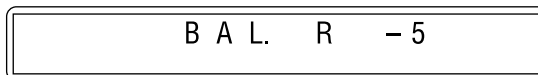

Die Einstellung wird wirksam und nach einigen Sekunden verschwindet die Einstellanzeige automatisch.

Einstellen der DVD-Präferenzen

Verwendung der Einrichtungsmenüs

- Die in den Einrichtungsmenüs verwendete Sprache kann geändert werden. Siehe „Beschreibung der einzelnen Menüs“.

Grundlegendes Verfahren zur Bedienung der Einrichtungsmenüs

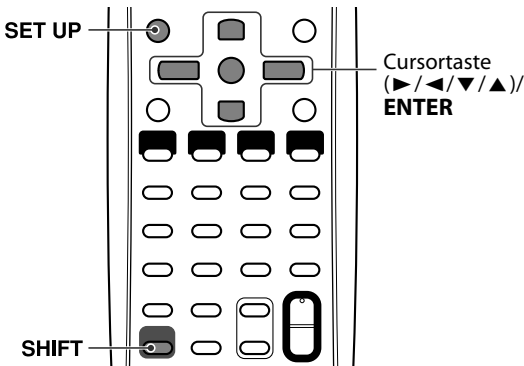

- Im Stoppzustand

1 Drücken Sie SET UP, während Sie SHIFT gedrückt halten.

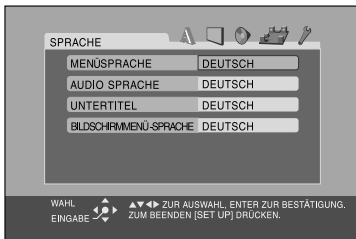

2 Folgen Sie den Anweisungen, die auf dem Fernsehschirm erscheinen.

Beschreibung der einzelnen Menüs

A: Sprachmenü (SPRACHE)

■ MENÜSPRACHE

Manche DVDs besitzen Disc-Menüs in mehreren Sprachen.

- Wählen Sie die ursprüngliche Menüsprache*.

■ AUDIO SPRACHE

Auf manchen DVDs sind Tonspuren in mehreren Sprachen aufgezeichnet.

- Wählen Sie die ursprüngliche Tonsprache*.

■ UNTERTITEL

Auf manchen DVDs sind Untertitel in mehreren Sprachen aufgezeichnet.

- Wählen Sie die ursprüngliche Untertitelsprache*.

■ BILDSCHIRMENÜ-SPRACHE

- Wählen Sie die Sprache, in der die Informationen zur Bedienung dieser Anlage in den Fernsehschirm eingeblendet werden sollen.

* Wenn die von Ihnen gewählte Sprache nicht auf einer Disc aufgezeichnet ist, wird die Originalsprache der Disc automatisch als ursprüngliche Sprache verwendet. Manche Sprachen sind mit den Sprachencodes anstelle der Namen der Sprachen dargestellt (z.B. „AA“ für Afar). Wenn die zu Wählen gewünschte Sprache nicht mit ihrem Nameh gezeigt wird, sehen Sie in der „Tabelle der Sprachencodes“ (siehe Seite 35) nach, um den Sprachcode nachzuschlagen.

Bildmenü (BILD)

■ MONITOR-TYP

In diesem Eintrag wird der Monitortyp entsprechend dem verwendeten Fernsehgerät festgelegt, wenn DVDs abgespielt werden, auf denen das Bildmaterial mit einem Bildseitenverhältnis von 16:9 aufgezeichnet ist.

- 16:9 (Umwandlung für Breitformat-Fernsehgerät)**
Wählen Sie diese Einstellung, wenn das Bildseitenverhältnis Ihres Fernsehgerätes 16:9 beträgt (Breitformat).
- 4:3 LETTER BOX (Umwandlung in Letterbox-Format)**
Wählen Sie diese Einstellung, wenn das Bildseitenverhältnis Ihres Fernsehgerätes 4:3 beträgt (herkömmliches Fernsehgerät). Bei Wiedergabe von Bildmaterial im Breitformat erscheinen schwarze Balken am oberen und unteren Bildschirmrand.
- 4:3 PAN & SCAN (Umwandlung in Pan & Scan-Format)**
Wählen Sie diese Einstellung, wenn das Bildseitenverhältnis Ihres Fernsehgerätes 4:3 beträgt (herkömmliches Fernsehgerät). Bei Wiedergabe von Bildmaterial im Breitformat erscheinen zwar keine schwarzen Balken, doch ist das Bild am linken und rechten Rand abgeschnitten.

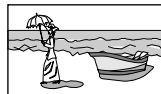

Beispiel: 16:9



Beispiel: 4:3 LB



Beispiel: 4:3 PS

HINWEIS

- Bei bestimmten DVDs wird selbst bei Wahl von „4:3 PAN & SCAN“ das Bildformat „4:3 LETTER BOX“ verwendet. Dies beruht auf dem zur Aufzeichnung der betreffenden DVD verwendeten Verfahren.

■ BILDQUELLE

Sie können optimale Bildqualität erhalten, indem Sie wählen, ob der Inhalt auf der Disc/Datei nach Halbbild (Videoquelle) oder als Einzelbild (Filmquelle) verarbeitet wird. Normalerweise sollte die Einstellung „AUTO“ gewählt werden.

• AUTO

Wählen Sie diese Einstellung zur Wiedergabe einer Disc/Datei, die sowohl Video- als auch Filmmaterial enthält. Diese Anlage erkennt die Art des Bildmaterials (Video- oder Filmmaterial) der aktuellen Disc/Datei anhand der Disc/Datei-Informationen.

– Wenn das Wiedergabebild unscharf oder verrauscht ist, oder die Schräglinien des Bilds grob erscheinen, probieren Sie die anderen Einstellungen aus.

• FILM

Diese Einstellung eignet sich zur Wiedergabe einer Disc/Datei, die Filmmaterial enthält.

• VIDEO

Wählen Sie diese Einstellung zum Abspielen einer Disk/Datei, die Videomaterial enthält.

■ BILDSCHIRMSCHONER (Siehe Seite 20.)

Die Bildschirmschoner-Funktion kann aktiviert und deaktiviert werden.

■ DATEITYP

Wenn Dateien verschiedener Typen auf einer Disc/Gerät aufgezeichnet sind, können Sie in diesem Eintrag festlegen, welcher Dateityp abgespielt werden soll.

• AUDIO

Wählen Sie diese Einstellung zum Abspielen von MP3/WMA-Dateien.

• STANDBILD

Wählen Sie diese Einstellung zum Abspielen von JPEG-Dateien.

• VIDEO

Wählen Sie diese Einstellung zum Abspielen von ASF/MPEG-2/MPEG-1/DivX-Dateien.

🎧 : Audiomenü (AUDIO)

■ DYNAMIK-KOMPRIMIERUNG

(Dynamikbereich-Kompression)

Diese Funktion sorgt dafür, dass bei Wiedergabe von Audiomaterial im Format Dolby Digital mit niedrigem Lautstärkepegel, z.B. am späten Abend, auch leise Passagen deutlich gehört werden können.

• AUTO

Wählen Sie diese Einstellung zur Wiedergabe von Surround-Klang mit seinem vollen Dynamikbereich (keine Komprimierung).

• EIN

Wählen Sie diese Einstellung, wenn der maximale Komprimierungseffekt erhalten werden soll (besonders praktisch beim Hören von Musik spät nachts).

HINWEIS

- Bei Wiedergabe einer mehrkanaligen Programmquelle im Format Dolby Digital bei ausgeschalteter Surround-Betriebsart wird der Eintrag DYNAMIK-KOMPRIMIERUNG automatisch auf EIN eingestellt.



: Lautsprecher-Einstellmenü (LAUTSPRECHER)

■ Pegelmenü (STUFE)

LAUTSPRECHER VORN L/LAUTSPRECHER VORN R/ CENTERLAUTSPRECHER/SURROUNDLAUTSPRECHER R/SURROUNDLAUTSPRECHER L

Während der Überwachung des Testtons stellen Sie den Ausgangspegel der Lautsprecher ein.

Sie können den Ausgangspegel im Bereich von -6 dB bis +6 dB einstellen.

TEST-TON*

Dient zur Ausgabe des Testsignals.

* Das Testsignal wird der Reihe nach von allen aktivierten Lautsprechern wie folgt ausgegeben:

⇒ Linker vorderer Lautsprecher ⇒

Centerlautsprecher ⇒ Rechter vorderer Lautsprecher

⇒ Rechter Surround-Lautsprecher ⇒ Linker

Surround-Lautsprecher ⇒ (beginnt wieder von vorn)

HINWEIS

- Einstellung eines Subwoofer-Ausgangspegels ist nicht verfügbar.

■ Verzögerungsmenü (VERZÖGERUNG)

Beispiel:

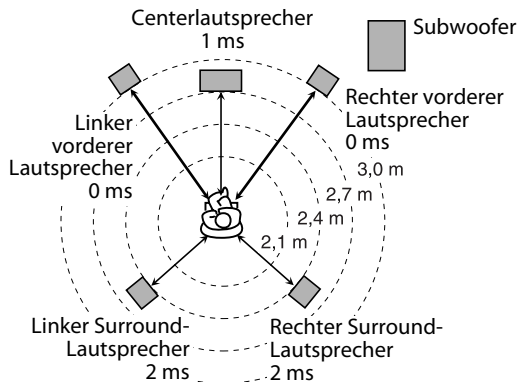

1 ms Steigerung (oder Verringerung) der Verzögerungszeit entspricht etwa 30 cm Verringerung (oder Steigerung) des Abstands.

Stellen Sie „0 ms“ für den am weitesten von Ihrer Hörposition entfernten Lautsprecher als Basis für die Verzögerungszeiteinstellung ein.

In einem solchen Fall stellen Sie die Verzögerungszeit des Lautsprechers wie folgt ein:

- Verzögerungszeit der vorderen Lautsprecher: 0 ms
- Verzögerungszeit des Centerlautsprechers: 1 ms
- Verzögerungszeit der Surroundlautsprecher: 2 ms

LAUTSPRECHER VORN L/LAUTSPRECHER VORN R/ CENTERLAUTSPRECHER/SURROUNDLAUTSPRECHER R/SURROUNDLAUTSPRECHER L

Diese Einträge dienen zur Einstellung des Abstands der betreffenden Lautsprecher von der Hörposition.

Der Einstellbereich beträgt 0 ms bis 15 ms (in Stufen von 1 ms).

Einstellen der DVD-Präferenzen

■ Subwoofer-Menü (SUBWOOFER)

STUFE

Sie können den Ausgangspegel des Subwoofers im Bereich von -6 dB bis +6 dB einstellen.

ÜBERKREUZUNG

Die Signale unter dem voreingestellten Frequenzpegel werden zum Subwoofer geschickt und dort wiedergegeben. Wählen Sie einen der Übergangsfrequenzpegel entsprechend der Größe des kleinen angeschlossenen Lautsprechers.

- **120Hz:** Wählen, wenn der im Lautsprecher eingebaute Konuslautsprecher etwa 8 cm groß ist.
- **150Hz:** Wählen, wenn der im Lautsprecher eingebaute Konuslautsprecher etwa 6 cm groß ist.
- **200Hz:** Wählen, wenn der im Lautsprecher eingebaute Konuslautsprecher etwa 5 cm groß ist.



: Menü für sonstige Einstellungen (SONSTIGES)

■ LESEZEICHEN-FUNKTION (Siehe Seite 27.)

In diesem Eintrag können Sie die Wiedergabefortsetzungsfunktion aktivieren und deaktivieren.

■ BILDSCHIRM-ANLEITUNG

In diesem Eintrag können Sie die Einblendung der Symbole für Bedienungsführung in den Fernschirmschirm aktivieren und deaktivieren. (Siehe Seite 18.)

■ DivX-Registrieremenü (DivX REG.)

Die Anlage hat ihren eigenen Registrierungscode für DivX-Wiedergabe.

Sie können den Code Ihrer Anlage bestätigen.

- Wenn Sie eine mit dem Registrierungscode erzeugte Disc abgespielt haben, wird der Anlagen-Code für Kopierschutzzwecke durch einen völlig neuen überschrieben.

Tabelle der Sprachencodes

AA	Afar	EO	Esperanto	IS	Isländisch	MN	Mongolisch	SD	Zinti	TN	Sezuan
AB	Abchasisch	ET	Estnisch	IW	Hebräisch	MO	Moldavisch	SG	Sango	TO	Tongaisch
AF	Afrikaans	EU	Baskisch	JI	Yiddish	MR	Marathi	SH	Serbokroatisch	TR	Türkisch
AM	Amharisch	FA	Persisch	JW	Javanesisch	MS	Malaysisch (MAY)	SI	Singhalesisch	TS	Tsongaisch
AR	Arabisch	FI	Finnisch	KA	Georgisch	MT	Maltesisch	SK	Slowakisch	TT	Tatarisch
AS	Assamesisch	FJ	Fiji	KK	Kasachisch	MY	Burmesisch	SL	Slowenisch	TW	Twi
AY	Aymara	FO	Faröisch	KL	Grönländisch	NA	Nauruisch	SM	Samoanisch	UK	Ukrainisch
AZ	Aserbaidshanisch	FY	Frisisch	KM	Kambodschanisch	NE	Nepalisch	SN	Shonisch	UR	Urdu
BA	Baschkirisch	GA	Irish	KN	Kannada	NL	Holländisch	SO	Somali	UZ	Usbekisch
BE	Belorussisch	GD	Schottisches Gälisch	KO	Koreanisch (KOR)	NO	Norwegisch	SQ	Albanisch	VI	Vietnamesisch
BG	Bulgarisch					OC	Okzitanisch	SR	Serbisch	VO	Volapük
BH	Biharisch	GL	Galizisch	KS	Kaschmirisch	OM	(Afan) Oromo	SS	Swasiländisch	WO	Wolof
BI	Bislamisch	GN	Guarani	KU	Kurdisch	OR	Orija	ST	Sesothisch	XH	Xhosa
BN	Bengalisch	GU	Gujaratisch	KY	Kirgisisch	PA	Pundjabisch	SU	Sudanesisch	YO	Joruba
BO	Tibetisch	HA	Hausa	LA	Lateinisch	PL	Polnisch	SV	Schwedisch	ZU	Zulu
BR	Bretonisch	HI	Hindi	LN	Lingalisch	PS	Paschtu	SW	Suaheli		
CA	Katalanisch	HR	Kroatisch	LO	Laotisch	PT	Portugiesisch	TA	Tamilisch		
CO	Korsisch	HU	Ungarisch	LT	Litauisch	QU	Quechua	TE	Telugu		
CS	Tschechisch	HY	Armenisch	LV	Lettisch	RM	Rätoromanisch	TG	Tadschikisch		
CY	Walisisch	IA	Interlingua	MG	Malagasisch	RN	Kirundisch	TH	Thailändisch		
DA	Dänisch	IE	Interlingue	MI	Maorisch	RO	Rumänisch	TI	Tigrinja		
DZ	Bhutani	IK	Inupiak	MK	Mazedonisch	RW	Kijarwanda	TK	Turkmenisch		
EL	Griechisch	IN	Indonesisch	ML	Malajalam	SA	Sanskrit	TL	Tagalog		

Die in der nachstehenden Abbildung benannten Funktionstasten werden bei den auf Seite 36 bis 39 beschriebenen Bedienungsvorgängen verwendet.

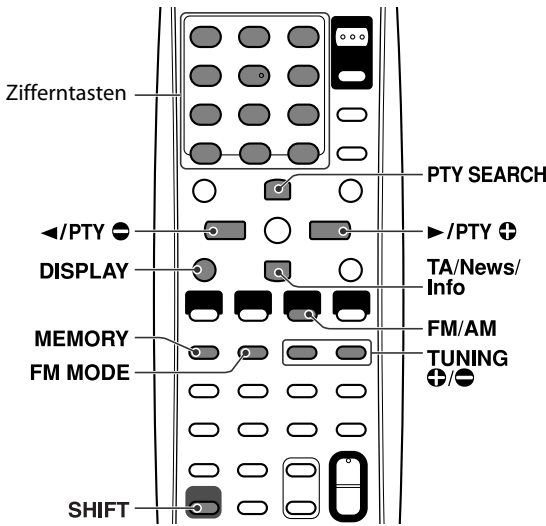

Manuelle Abstimmung

1 Drücken Sie FM/AM zur Wahl des gewünschten Wellenbereichs.

Beispiel: Bei Abstimmung der Frequenz 810 kHz

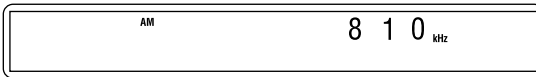

2 Drücken Sie TUNING +/− so oft, bis Sie den gewünschten Sender lokalisiert haben.

Wenn Sie eine dieser beiden Tasten so lange gedrückt halten, bis der Sendersuchlauf startet, und Sie die Taste dann wieder loslassen, stoppt der Sendersuchlauf automatisch, sobald ein Sender mit ausreichender Signalstärke abgestimmt worden ist.

HINWEIS

- Bei Empfang einer UKW-Stereosendung leuchtet die ST-Anzeige im Display.

Vorwahlabstimmung

Wenn Sie die Empfangsfrequenz eines häufig gewünschten Senders in einen Speicherplatz einspeichern, können Sie diesen Festsender jederzeit bequem abrufen. Die Frequenzen von bis zu 30 UKW- und 15 AM (MW)-Sendern können eingespeichert werden.

■ Einspeichern von Festsendern

1 Stimmen Sie den Sender ab, dessen Frequenz eingespeichert werden soll.

- Wenn eine bestimmte UKW-Empfangsbetriebsart gemeinsam mit einem UKW-Sender eingespeichert werden soll, wählen Sie die gewünschte Empfangsbetriebsart. Siehe „Wahl der UKW-Empfangsbetriebsart“. (Siehe Seite 37.)

Beispiel: Bei Abstimmung der Frequenz 103,5 MHz

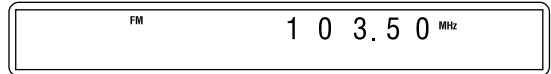

2 Drücken Sie MEMORY.

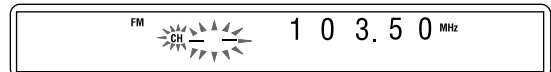

Während die Anzeige „_“ blinkt:

3 Drücken Sie die Zifferntaste(n) (1-10, ≥ 10) zur Wahl der gewünschten Speicherplatznummer.

- Einzelheiten zur Verwendung der Zifferntasten finden Sie unter „Eingabe von Nummern über die Zifferntasten“. (Siehe Seite 20.)

Beispiel: Bei Wahl von Speicherplatz Nr. 1.

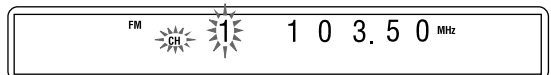

Wenn der Eingabevorgang abgebrochen wird, bevor Sie die Einspeicherung beendet haben, beginnen Sie erneut ab Schritt 2.

Während die Anzeige der gewählten Speicherplatznummer blinkt:

4 Drücken Sie MEMORY.

- „STORED“ erscheint im Display. Damit ist der betreffende Festsender der gewählten Speicherplatznummer zugewiesen. Wenn der Eingabevorgang abgebrochen wird, bevor Sie die Einspeicherung beendet haben, beginnen Sie erneut ab Schritt 2.

5 Wiederholen Sie Schritt 1 bis 4.

- Beim Einspeichern eines neuen Senders in einen Speicherplatz, der bereits mit einem Festsender belegt ist, wird der frühere Festsender aus dem Speicher gelöscht.

■ Abrufen eines Festsenders

1 Drücken Sie FM/AM zur Wahl von „FM“ (UKW-Bereich) oder „AM“ (MW-Bereich).

2 Drücken Sie die Zifferntasten (1-10, ≥ 10) zur Wahl der gewünschten Speicherplatznummer.

- Einzelheiten zur Verwendung der Zifferntasten finden Sie unter „Eingabe von Nummern über die Zifferntasten“. (Siehe Seite 20.)
- Sie können auch eine Vorwahlnummer durch Drücken von Cursor ► und ◀ wählen.

Wahl der UKW-Empfangsbetriebsart

Wenn der Empfang eines UKW-Stereosenders stark verrauscht ist, können Sie auf die monaurale Empfangsbetriebsart umschalten, um den Empfang zu verbessern.

■ Beim Empfang eines UKW-Senders

Drücken Sie FM MODE.

Die UKW-Empfangsbetriebsart wird im Display angezeigt. Bei jeder Betätigung der Taste wird abwechselnd zwischen den beiden UKW-Empfangsbetriebsarten umgeschaltet.

- **AUTO:**
Bei Empfang einer Stereosendung wird der Ton stereophon gehört. (Die ST-Anzeige leuchtet im Display.) In der Mono-Betriebsart wird der Ton monaural gehört. Diese Betriebsart eignet sich besonders zum Unterdrücken des Zwischenstationsrauschens.
- **MONO:**
Die Empfangsqualität wird verbessert, doch wird kein Stereoeffekt erhalten. (Der MONO-Anzeige leuchtet im Display.) In dieser Betriebsart wird Rauschen gehört, bis ein Sender einwandfrei abgestimmt ist.

Verwendung des Radiodaten systems während des Empfangs von UKW-Sendern

Das Radiodaten system ermöglicht es UKW-Sendern, gemeinsam mit ihrem regulären Programmsignal zusätzliche Signale auszustrahlen, die Textinformationen enthalten. Sender können beispielsweise ihren Sendernamen sowie Informationen über den Typ des momentan ausgestrahlten Programms (Sport, Musik usw.) übertragen.

Der Tuner dieser Anlage ist zum Empfang der folgenden Arten von Radiodaten system-Signalen in der Lage:
PS (Programmservice): Dient zur Anzeige des Namens des momentan abgestimmten Senders.
PTY (Programmtyp): Dient zur Anzeige des Typs des momentan ausgestrahlten Programms.
RT (Radiotext): Dient zur Anzeige von Mitteilungen, die vom momentan abgestimmten Sender übertragen werden.
Enhanced Other Network-Funktion: Siehe Seite 39.

HINWEIS

- Bei AM (MW)-Sendern steht das Radiodaten system nicht zur Verfügung.
- Wenn der momentan abgestimmte Sender das Radiodaten system-Signal nicht korrekt ausstrahlt oder die Signalstärke zu gering ist, arbeitet die Radiodaten system-Funktion u.U. nicht einwandfrei.

■ Anzeigen der Radiodaten system-Informationen

Drücken Sie DISPLAY bei gedrückt gehaltener SHIFT-Taste, während Sie einen UKW-Sender hören.

Bei jeder Wiederholung des Vorgangs wechselt die Anzeige im Display wie folgt:

PS (Programmservice):

Während der Suche erscheint die Anzeige „PS“, wonach der Sendername angezeigt wird. Falls der betreffende Sender kein PS-Signal ausstrahlt, erscheint die Anzeige „NO PS“.

PTY (Programmtyp):

Während der Suche erscheint die Anzeige „PTY“, wonach der Typ des momentan ausgestrahlten Rundfunkprogramms angezeigt wird. Falls der betreffende Sender kein PTY-Signal ausstrahlt, erscheint die Anzeige „NO PTY“.

RT (Radiotext):

Während der Suche erscheint die Anzeige „RT“, wonach die vom betreffenden Sender übertragenen Mitteilungen angezeigt werden. Falls der betreffende Sender kein RT-Signal ausstrahlt, erscheint die Anzeige „NO RT“.

Frequenzanzeige:

Empfangsfrequenz (kein Radiodaten system-Dienst).

Hinweis zu den im Display angezeigten Zeichen

Bei Anzeige des Textinhalts von PS-, PTY- und RT-Signalen im Display kann es vorkommen, dass bestimmte Sonderzeichen und Symbole nicht korrekt angezeigt werden.

HINWEIS

- Wenn die Suche nach dem Signalinhalt sofort abgeschlossen werden kann, erscheinen die Anzeigen „PS“, „PTY“ und „RT“ nicht im Display.

Suchen eines bestimmten Programmtyps anhand der PTY-Codes

Einer der Vorteile des Radiodaten systems besteht darin, dass Sie die in den Speicherplätzen (siehe Seite 36) eingespeicherten Festsender nach einem bestimmten Programm durchsuchen lassen können, indem Sie den PTY-Code des gewünschten Programmtyps vorgeben.

■ Lokalisieren eines Programms durch Vorgabe seines PTY-Codes

HINWEIS

- Vor Beginn dieses Bedienungs Vorgangs:
 - Drücken Sie FM/AM an der Fernbedienung zum Wählen eines UKW-Senders.
 - Die PTY-Suchfunktion steht nur bei Festsendern zur Verfügung.
 - Um den Suchvorgang vorzeitig abzubrechen, drücken Sie PTY SEARCH.
 - Die folgenden Schritte müssen innerhalb einer bestimmten Zeitdauer ausgeführt werden. Wenn der Eingabevorgang abgebrochen wurde, bevor Sie den gewünschten PTY-Code ausgewählt haben, beginnen Sie erneut ab Schritt 1.

1 Drücken Sie **PTY SEARCH** bei gedrückt gehaltener **SHIFT-Taste** beim Empfang eines **UKW-Senders**.

„PTY“ und „SELECT“ blinken abwechselnd im Displayfenster.

Während „PTY“ und „SELECT“ abwechselnd blinken:

2 Drücken Sie **PTY** oder **PTY** so oft bei gedrückt gehaltener **SHIFT-Taste**, bis der gewünschte - Code im Display erscheint.

- Einzelheiten hierzu finden Sie unter „Beschreibung der PTY-Codes“.

Während der in Schritt 2 gewählte PTY-Code weiterhin im Display erscheint:

3 Drücken Sie **PTY SEARCH** erneut.

Während des Suchvorgangs blinken die Anzeige „SEARCH“ und der gewählte PTY-Code abwechselnd im Display.

Der Tuner durchsucht die maximal 30 UKW-Festsender, und sobald ein Sender ermittelt wird, der momentan ein Programm des vorgegebenen Typs ausstrahlt, stoppt der Suchvorgang, und der betreffende Sender wird abgestimmt.

Fortsetzen des Suchvorgangs nach dem ersten Halt

Drücken Sie **PTY SEARCH** erneut, während die Anzeigen im Display blinken.

Wenn kein Programm des vorgegebenen Typs gefunden werden konnte, erscheint die Anzeige „NOT FOUND“ im Display.

Beschreibung der PTY-Codes

NEWS: Nachrichten.	FINANCE: Börsenberichte und andere finanzielle Themen.
AFFAIRS: Aktuelle Themen, die über die Nachrichten hinaus gehen, wie Debatten und Analysen.	CHILDREN: Programme des Kinderfunks.
INFO: Programme, die einen breiten Bereich von Informationen oder Ratschlägen anbieten.	SOCIAL: Programme, die sich mit soziologischen, historischen, geografischen, psychologischen und gesellschaftlichen Themen befassen.
SPORT: Programme, die sich mit beliebigen Aspekten des Sportes befassen.	RELIGION: Religiöse Themen.
EDUCATE: Bildungsprogramme.	PHONE IN: Programme mit Meinungsumfragen, Höreranrufen oder einem öffentlichen Forum.
DRAMA: Hörspiele und Rundfunkserien.	TRAVEL: Reise-Informationen.
CULTURE: Programme, die sich mit Aspekten der nationalen oder regionalen Kultur befassen, einschließlich von Sprache, Theater usw.	LEISURE: Freizeitthemen.
SCIENCE: Programme zu Naturwissenschaften und Technik.	JAZZ: Jazz.
VARIED: Hauptsächlich gesprochenes Material, z.B. Quiz-Sendungen, Spiele mit Teilnehmern im Studio und Interviews mit bekannten Persönlichkeiten.	COUNTRY: Titel aus der musikalischen Tradition der Südstaaten der USA.
POP M: Kommerziell populäre Musik.	NATION M: Aktuelle populäre Musik des Landes oder der Region in der Landessprache.
ROCK M: Rockmusik.	OLDIES: Musik aus dem „Goldenen Zeitalter“ der Popmusik.
EASY M: Aktuelle leichte Unterhaltungsmusik.	FOLK M: Titel, deren Wurzeln in der musikalischen Tradition einer bestimmten Nation liegen.
LIGHT M: Instrumentalmusik, Gesangs- und Chorwerke.	DOCUMENT: Programme, die sich mit Untersuchungen sachlicher Themen befassen.
CLASSICS: Klassik einschließlich von Orchesterwerken, Sinfonien, Kammermusik usw.	TEST: Sendungen, die ausgestrahlt werden, um Notsendeausrüstungen oder Gerät zu testen.
OTHER M: Musikgenres, die nicht in andere Kategorien passen.	ALARM: Notdurchsagen.
WEATHER: Wetterberichte und -vorhersagen.	NONE: Kein Programmtyp, undefiniertes oder schwer in eine Kategorie einzuteilendes Programm.

HINWEIS

- Manche UKW-Sender verwenden u.U. eine Klassifizierung von PTY-Codes, die von der obigen Tabelle abweicht.

Vorübergehendes Umschalten auf ein gewünschtes Programm

Ein weiterer praktischer Radio Data System-Dienst wird als „Enhanced Other Network-Funktion“ bezeichnet.

Diese Funktion ermöglicht es dem Tuner dieser Anlage, vorübergehend auf ein gewünschtes Programm (TA, News und/oder Info) umzuschalten, das von einem anderen Sender ausgestrahlt wird, sofern keine der folgenden Ausnahmen zutrifft:

- Beim Empfang eines Senders ohne Radio Data System-Dienst (alle AM – (MW)-Sender, bestimmte UKW-Sender sowie andere Rundfunkquellen).
- Wenn sich die Anlage im Bereitschaftszustand befindet.

HINWEIS

- Vor Gebrauch dieser Funktion:
 - Die Enhanced Other Network-Funktion steht nur bei Festsendern zur Verfügung.

Drücken Sie TA/News/Info bei gedrückter gehaltenen SHIFT-Taste so oft, bis die Anzeige des gewünschten Programmtyps (TA/News/Info) im Display erscheint.

Bei jeder Wiederholung des Vorgangs wechselt die Anzeige im Display.

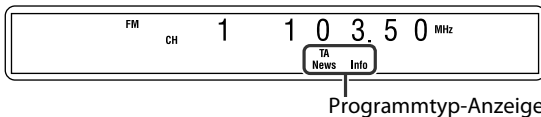

TA: Lokale Verkehrsdurchsagen

News: Nachrichten

Info: Programme, die einen breiten Bereich von Informationen oder Ratschlägen anbieten

Beenden des Empfangs eines über die Enhanced Other Network-Funktion gewählten Programms

Drücken Sie TA/News/Info so oft, bis alle Programmtyp-Anzeigen (TA/News/Info) vom Display verschwunden sind. Daraufhin wird die Enhanced Other Network-Funktionsbereitschaft aufgehoben, und der vorher empfangene Sender wird erneut abgestimmt.

Bei Übertragung einer Notsendung (Alarm-signal) von einem UKW-Sender

Der betreffende Sender wird automatisch abgestimmt, und die Anzeige „ALARM“ erscheint im Display, während die Notsendung empfangen wird.

In den folgenden Situationen ist kein Empfang von Notsendungen möglich:

- Beim Empfang eines Senders ohne Radio Data System-Dienst (alle AM – (MW)-Sender, bestimmte UKW-Sender sowie andere Rundfunkquellen).
- Wenn sich die Anlage im Bereitschaftszustand befindet.

Das TEST-Signal dient zum Testen, ob der Tuner das Alarmsignal einwandfrei empfangen kann

Das TEST-Signal veranlasst den Tuner, auf gleiche Weise anzusprechen wie bei Empfang des Alarmsignals. Wenn das TEST-Signal empfangen wird, schaltet der Tuner automatisch auf Empfang des Senders um, der das TEST-Signal ausstrahlt.

Während das TEST-Signal empfangen wird, erscheint die Anzeige „TEST“ im Display.

■ Arbeitsweise der Enhanced Other Network-Funktion

Fall 1

Wenn momentan kein Sender ein Programm des gewählten Typs ausstrahlt

Der momentan abgestimmte Sender wird weiter empfangen.



Sobald ein anderer Sender mit der Ausstrahlung des gewählten Programmtyps beginnt, wird dieser Sender automatisch abgestimmt. Die Anzeige des empfangenen PTY-Codes beginnt zu blinken.



Nach beendeter Ausstrahlung des betreffenden Programms wird auf den vorher abgestimmten Sender zurückgeschaltet, doch bleibt die Enhanced Other Network-Funktion weiterhin aktiviert.

Fall 2

Wenn der momentan abgestimmte UKW-Sender ein Programm des gewählten Typs ausstrahlt

Der aktuelle Sender bleibt abgestimmt, doch die Anzeige des empfangenen PTY-Codes beginnt zu blinken.



Nach beendeter Ausstrahlung des betreffenden Programms wechselt die Anzeige des empfangenen PTY-Codes von Blinken auf konstantes Leuchten, doch bleibt die Enhanced Other Network-Funktion weiterhin aktiviert.

HINWEIS

- Wenn Sie im Zustand der Enhanced Other Network-Funktionsbereitschaft auf eine andere Programmquelle umschalten, wird die Enhanced Other Network-Funktionsbereitschaft vorübergehend aufgehoben. Wird anschließend auf UKW-Empfang zurückgeschaltet, so wird die Enhanced Other Network-Funktionsbereitschaft erneut aktiviert.
- Die von bestimmten Sendern Enhanced Other Network-Funktionsdaten sind u.U. nicht mit dem Tuner dieser Anlage kompatibel.
- Bei bestimmten UKW-Sendern mit Radio Data System-Dienst steht die Enhanced Other Network-Funktion nicht zur Verfügung.
- Während des Empfangs eines über die Enhanced Other Network-Funktion abgestimmten Programms wird der Sender auch dann nicht gewechselt, wenn ein anderer Sender innerhalb des gleichen Netzwerks ein Programm der gleichen Enhanced Other Network-Funktionsdaten auszustrahlen zu beginnt.
- Während des Empfangs eines über die Enhanced Other Network-Funktion abgestimmten Programms sind von den Tuner-Funktionstasten nur TA/News/Info und DISPLAY (während SHIFT gedrückt gehalten wird) funktionsfähig.

Pflege und Instandhaltung

■ Handhabung von Discs

- Um eine Disc aus ihrem Behälter zu entfernen, ergreifen Sie sie am Rand, drücken Sie leicht auf das Mittelloch, und heben Sie die Disc heraus.
- Vermeiden Sie eine Berührung der schillernden Abspielfläche der Disc, und achten Sie darauf, die Disc nicht zu verbiegen.
- Um ein Verwellen zu vermeiden, bringen Sie die Disc unmittelbar nach dem Gebrauch wieder in ihrem Behälter unter.
- Achten Sie beim Einlegen der Disc in ihren Behälter sorgfältig darauf, die Oberfläche nicht zu zerkratzen.
- Schützen Sie Discs vor direkter Sonneneinstrahlung, extrem hohen Temperaturen und Feuchtigkeit.

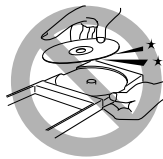

Reinigen der Disc

Reiben Sie Disc mit einem trockenen, weichen Tuch ab, indem Sie dieses in einer geraden Bewegung vom Mittelloch zum Rand führen.

- Verwenden Sie **AUF KEINEN FALL** irgendwelche Lösungsmittel, z.B. herkömmliche Schallplatten-Reinigungsmittel, Reinigungssprays, Farbverdünner oder Benzol, zum Reinigen von Discs.

■ Reinigen der Anlage

- Wischen Sie Flecken mit einem weichen, trockenen Tuch von den Außenflächen ab. Um hartnäckige Schmutzflecken zu entfernen, feuchten Sie ein weiches Tuch mit einem mit Wasser verdünnten neutralen Reinigungsmittel an, wringen Sie das Tuch gründlich aus, und wischen Sie die Schmutzflecken ab. Reiben Sie anschließend mit einem trockenen Tuch nach.
- Bitte beachten Sie die folgenden Vorsichtshinweise sorgfältig, um eine Beeinträchtigung der Leistung, eine Beschädigung der Anlage oder ein Abblättern der Lackierung zu vermeiden.
 - Verwenden Sie **AUF KEINEN FALL** ein hartes Tuch oder ein solches mit Scheuerwirkung zum Reinigen der Außenflächen.
 - Wischen Sie die Außenflächen **AUF KEINEN FALL** mit großer Kraftanwendung ab.
 - Verwenden Sie **AUF KEINEN FALL** Farbverdünner oder Benzol zur Reinigung.
 - Versprühen Sie **AUF KEINEN FALL** leichtflüchtige Substanzen, z.B. Insektizide, auf die Anlage.
 - Bringen Sie **AUF KEINEN FALL** Gegenstände aus Gummi oder Kunststoff über längere Zeit hinweg mit der Anlage in Berührung.

Störungsbeseitigung

STÖRUNG	MÖGLICHE URSACHE	ABHILFEMASSNAHME
Die Anlage kann nicht eingeschaltet werden.	Das Netzkabel ist nicht angeschlossen.	Schließen Sie das Netzkabel an. (Siehe Seite 13.)
Die Fernbedienung funktioniert nicht.	Die Batterien sind erschöpft.	Wechseln Sie die Batterien aus. (Siehe Seite 6.)
	Der Fernbedienungssensor ist direkter Sonneneinstrahlung ausgesetzt.	Schützen Sie den Fernbedienungssensor vor direkter Sonneneinstrahlung.
Die Fernbedienung funktioniert nicht wie erwartet.	Die Fernbedienung ist nicht auf die gewünschte Signalquelle eingestellt.	Drücken Sie vor dem Betrieb eine der Signalquellentasten, um die gewünschte Signalquelle auszuwählen.
Keine Tonwiedergabe.	Das Lautsprecherkabel ist nicht angeschlossen.	Überprüfen Sie die Anschlüsse. (Siehe Seite 8 bis 11.)
	Eine falsche Programmquelle ist gewählt.	Wählen Sie die richtige Programmquelle. (Siehe Seite 16.)
Auf dem Fernsehschirm erscheint kein Bild.	Das SCART-Kabel ist nicht richtig angeschlossen.	Schließen Sie das Kabel richtig an. (Siehe Seite 12.)
	Die betreffende Disc oder Datei kann nicht mit dieser Anlage abgespielt werden.	Wählen Sie eine abspielbare Disc/Datei. (Siehe Seite 3 und 4.)
Bei der Wiedergabe treten Bild- und Tonverzerrungen auf.	Die Disc ist zerkratzt oder verschmutzt.	Wechseln Sie eine zerkratzte Disc aus oder reinigen Sie eine verschmutzte Disc.
	Ein Videorecorder ist zwischen dem Hauptgerät und dem Fernsehgerät angeschlossen.	Schließen Sie das Fernsehgerät direkt an das Hauptgerät an. (Siehe Seite 12.)
Das Bild wird nicht vollständig auf dem Fernsehschirm angezeigt.	Der Monitortyp ist falsch eingestellt.	Stellen Sie den Menüeintrag „MONITOR-TYP“ korrekt ein. (Siehe Seite 33.)
Der Rundfunkempfang ist stark verrauscht.	Die Antennen sind abgetrennt.	Schließen Sie die Antennen erneut korrekt und fest an. (Siehe Seite 7.)
Die Anlage schaltet plötzlich aus.	Der Wiedergabepegel der aktuell eingelegten Signalquelle ist zu hoch.	Spielen Sie die Signalquelle mit niedrigerer Lautstärke ab.

Technische Daten

■ Hauptgerät (XV-THP7/XV-THP5/XV-THP3/XV-THG10)

Audioteil

Vordere Kanäle/Surround-Kanäle:	40 W pro Kanal eff. an 3 Ω bei 1 kHz, 10 % Gesamtklirrfaktor
Mittenskanal:	100 W, eff. an 4 Ω bei 1 kHz, mit 10 % Gesamtklirrfaktor
Mittenskanal:	100 W, eff. an 4 Ω bei 30 kHz, mit 10 % Gesamtklirrfaktor

Videoteil

Videosystem:	PAL
Horizontalauflösung:	500 Linien
Signal-Rauschabstand:	64 dB
(FBAS-Signal bei Wahl von „RGB“)	
Video-Ausgangspegel	
FBAS-Buchse:	1,0 V(p-p)/75 Ω
Y:	1,0 V(p-p)/75 Ω
C:	0,3 V(p-p)/75 Ω
RGB:	0,7 V(p-p)/75 Ω
Nur für XV-THP7/XV-THP5/XV-THG10:	
Komponentensignal Y:	1,0 V(p-p)/75 Ω
Komponentensignal PB/PR:	0,7 V(p-p)/75 Ω

USB-Speicherung

USB-Spezifikation:	Kompatibel mit USB 2.0 Full-Speed
Kompatibles Gerät:	Massenspeicherung Klasse
Kompatibles Dateisystem:	FAT16, FAT32
Ausgangsleistung:	Gleichstrom 12 V \approx 500 mA

Tunerteil

Frequenzbereich	
UKW:	87,50 MHz bis 108,00 MHz
AM (MW):	522 kHz bis 1 629 kHz

Allgemeine Störungen

Stromversorgung:	Wechselspannung 230 V \sim , 50 Hz
Leistungsaufnahme:	60 W (beim Betrieb) 1,4 W (im Bereitschaftszustand)
Abmessungen (B \times H \times T):	435 mm \times 70 mm \times 308 mm
Masse:	3,0 kg

■ Subwoofer (SP-WP7/SP-WP5/SP-THG10W)

Typ:	Bassreflex
Lautsprecher:	16 cm-Konus \times 1
Belastbarkeit:	100 W
Impedanz:	4 Ω
Frequenzgang:	35 Hz bis 200 Hz
Schallleistungspegel:	75 dB/W-m
Abmessungen (B \times H \times T):	129 mm \times 284 mm \times 337 mm
Masse:	3,1 kg

■ Satellitenlautsprecher (für TH-P7)

Vordere Lautsprecher (SP-THP7F)

Typ:	1-Weg-Bassreflex (mit magnetischer Abschirmung)
Lautsprecher:	5,5 cm-Konus \times 1
Belastbarkeit:	40 W
Impedanz:	3 Ω
Frequenzgang:	100 Hz bis 20 000 Hz
Schallleistungspegel:	74 dB/W-m
Abmessungen (B \times H \times T):	280 mm \times 1 106 mm \times 280 mm
Masse:	jeweils 3,1 kg

Centerlautsprecher (SP-THP7C)

Typ:	1-Weg-Lautsprecher, Bassreflex (mit magnetischer Abschirmung)
Lautsprecher:	6,5 cm-Konus \times 2
Belastbarkeit:	100 W
Impedanz:	4 Ω
Frequenzgang:	90 Hz bis 20 000 Hz
Schallleistungspegel:	82 dB/W-m
Abmessungen (B \times H \times T):	250 mm \times 85 mm \times 91 mm
Masse:	0,8 kg

Surround-Lautsprecher (SP-THP7S)

Typ:	1-Weg-Bassreflex
Lautsprecher:	5,5 cm-Konus \times 1
Belastbarkeit:	40 W
Impedanz:	3 Ω
Frequenzgang:	100 Hz bis 20 000 Hz
Schallleistungspegel:	73 dB/W-m
Abmessungen (B \times H \times T):	280 mm \times 1 106 mm \times 280 mm
Masse:	jeweils 3,1 kg

■ Satellitenlautsprecher (für TH-P5)

Vordere Lautsprecher (SP-THP5F)

Typ:	3-Weg-Bassreflex (mit magnetischer Abschirmung)
Lautsprecher:	11,5 cm-Konus × 1 4 cm-Konus × 1 1,5 cm Kalotte × 1
Belastbarkeit:	40 W
Impedanz:	3 Ω
Frequenzgang:	60 Hz bis 20 000 Hz
Schallleistungspegel:	82 dB/W·m
Abmessungen (B × H × T):	146 mm × 246,5 mm × 208 mm
Masse:	jeweils 2,2 kg

Centerlautsprecher (SP-THP5C)

Typ:	1-Weg-Lautsprecher, Bassreflex (mit magnetischer Abschirmung)
Lautsprecher:	6,5 cm-Konus × 2
Belastbarkeit:	100 W
Impedanz:	4 Ω
Frequenzgang:	90 Hz bis 20 000 Hz
Schallleistungspegel:	79 dB/W·m
Abmessungen (B × H × T):	250 mm × 85 mm × 91 mm
Masse:	0,82 kg

Surround-Lautsprecher (SP-THP5S)

Typ:	1-Weg-Bassreflex
Lautsprecher:	6,5 cm-Konus × 1
Belastbarkeit:	40 W
Impedanz:	3 Ω
Frequenzgang:	90 Hz bis 20 000 Hz
Schallleistungspegel:	72 dB/W·m
Abmessungen (B × H × T):	79,5 mm × 147 mm × 88 mm
Masse:	jeweils 0,51 kg

■ Satellitenlautsprecher (für TH-P3/TH-G10)

Vordere Lautsprecher (SP-THP3F/SP-THG10F)

Typ:	1-Weg-Bassreflex (mit magnetischer Abschirmung)
Lautsprecher:	6,5 cm-Konus × 1
Belastbarkeit:	40 W
Impedanz:	3 Ω
Frequenzgang:	90 Hz bis 20 000 Hz
Schallleistungspegel:	75 dB/W·m
Abmessungen (B × H × T):	92 mm × 99 mm × 95,5 mm
Masse:	jeweils 0,45 kg

Centerlautsprecher (SP-THP3C/SP-THG10C)

Typ:	1-Weg-Bassreflex (mit magnetischer Abschirmung)
Lautsprecher:	6,5 cm-Konus × 1
Belastbarkeit:	100 W
Impedanz:	4 Ω
Frequenzgang:	90 Hz bis 20 000 Hz
Schallleistungspegel:	76 dB/W·m
Abmessungen (B × H × T):	92 mm × 99 mm × 95,5 mm
Masse:	0,45 kg

Surround-Lautsprecher (SP-THP3S/SP-THG10S)

Typ:	1-Weg-Bassreflex
Lautsprecher:	6,5 cm-Konus × 1
Belastbarkeit:	40 W
Impedanz:	3 Ω
Frequenzgang:	90 Hz bis 20 000 Hz
Schallleistungspegel:	72 dB/W·m
Abmessungen (B × H × T):	92 mm × 99 mm × 95,5 mm
Masse:	(SP-THP3S) jeweils 0,48 kg (SP-THG10S) jeweils 0,42 kg

Änderungen der technischen Daten und äußeren Aufmachung bleiben jederzeit vorbehalten.

Table des matières

Introduction	2	Lecture	18
Quelques remarques sur le maniement	2	Lecture de base	18
Accessoires fournis	2	Recul immédiat	20
À propos des disques	3	Recherche rapide avant/arrière	20
Types de disques reproductibles	3	Accès direct au début d'une sélection donnée	20
Types de fichiers reproductibles	4	Saut à environ 5 minutes d'intervalle	21
Liste des pices et des commandes	5	Recherche d'un titre/groupe précis à l'aide des touches numériques	21
Raccordements	7	Sélection du titre/liste de lecture souhaité à partir de l'affichage de commande	21
Raccordement des antennes FM et AM (PO)	7	Fonctions avancées	22
Raccordement des enceintes satellite (avant, centrale, Surround) et du caisson d'extrêmes graves	8	Utilisation du mode Surround	22
Disposition des enceintes	12	Utilisation de la barre d'écran	23
Raccordement à un téléviseur	12	Lecture depuis un point précis sur un disque	25
Connexion d'un périphérique USB à mémoire de grande capacité	13	Utilisation du panneau de contrôle des fichiers	26
Raccordement du cordon d'alimentation	13	Reprise de lecture	27
Fonctionnement du téléviseur	14	Choix d'un angle de vue	27
Fonctions de base	15	Choix des sous-titres	28
Marche/Arrêt du système	15	Choix de la langue audio	28
Sélection de la source pour la lecture	16	Lecture d'image spéciale	29
Réglage du volume [VOLUME]	16	Programmation de la lecture	30
Utilisation d'un casque d'écoute (non fourni)	16	Lecture aléatoire	30
Arrêt momentané du son [MUTING]	16	Lecture répétée	31
Réglage de la luminosité des indications [DIMMER]	16	Verrouillage du tiroir	32
Minuteur de mise en attente [SLEEP]	17	Réglage de la balance	32
Ajustement du niveau de sortie des enceintes avant/ centrale/Surround et du caisson de grave	17	Réglage des préférences du DVD	33
Modification du mode de balayage	17	Utilisation des menus de configuration	33
		Description des menus	33
		Fonctionnement du tuner	36
		Réglage manuel des stations	36
		Mémorisation du réglage des stations	36
		Sélection du mode de réception FM	37
		Utilisation de Radio Data System durant la réception des stations FM	37
		Références	40
		Entretien	40
		Guide de dépannage	40
		Caractéristiques techniques	41

Quelques remarques sur le maniement

■ Précautions importantes

Installation du système

- Posez le système à plat, sur un support adapté, dans un endroit sec, ni trop chaud ni trop froid, c.-à-d. entre 5°C et 35°C.
- Maintenez une distance suffisante entre le système et le téléviseur.
- Veillez à ce que le support sur lequel vous avez posé le système ne soit pas soumis aux vibrations.

Cordon d'alimentation

- Ne touchez pas le cordon d'alimentation si vous avez les mains mouillées.
- Une consommation d'électricité, si faible soit-elle, demeure pendant tout le temps que le cordon d'alimentation est branché à la prise secteur murale.
- Pour débrancher le cordon d'alimentation de la prise murale, tirez sur la fiche et non sur le cordon.

Pour prévenir tout mauvais fonctionnement du système

- Aucune pièce à l'intérieur du système ne doit être réparée par l'utilisateur. En cas de mauvais fonctionnement, débranchez le cordon d'alimentation et appelez le revendeur.
- Faites attention de ne pas introduire d'objet métallique dans le système.
- N'utilisez pas de disques aux formes irrégulières (p.ex. les disques en forme de cœur, de fleur ou de carte de crédit, etc.), et qui sont disponibles sur le marché, pour éviter toute détérioration du système.
- Veillez à ne pas insérer de disques sur lesquels figurent du ruban adhésif, des autocollants ou de la colle, pour éviter toute détérioration du système.

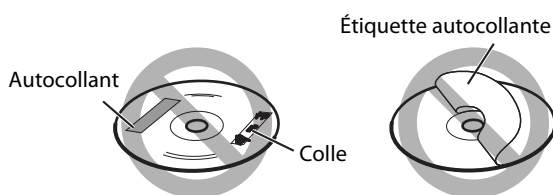

Remarque concernant les lois sur les droits d'auteur

Vérifiez les lois sur les droits d'auteur de votre pays avant d'enregistrer à partir des disques. L'enregistrement d'ouvrages protégés par les droits d'auteur peut enfreindre les lois.

Remarque concernant la protection contre la copie

Les disques sont équipés d'un système de protection contre la copie. Lorsque vous connectez le système directement à votre magnétoscope, le système de protection contre la copie s'active, empêchant une lecture en clair de l'image.

■ Consignes de sécurité

Évitez l'humidité, l'eau et la poussière

Ne placez pas le système dans un lieu humide ou poussiéreux.

Évitez les températures élevées

N'exposez pas le système à la lumière directe du soleil et ne le placez pas à proximité d'une source de chaleur.

Lorsque vous vous absentez

Lorsque vous partez en voyage ou à toutes autres fins pour une durée prolongée, débranchez le cordon d'alimentation de la prise murale.

Laissez l'air circuler librement par les orifices d'aération

L'obstruction des orifices d'aération peut entraîner une détérioration du système.

Entretien de l'appareil

Nettoyez le système à l'aide d'un chiffon doux, en respectant les instructions appropriées, notamment sur l'usage de chiffons chimiquement traités. Les produits comme le benzène, les diluants ou autres solvants organiques, dont les désinfectants, sont à proscrire. Ils pourraient être à l'origine d'une déformation ou d'une décoloration.

En cas de pénétration d'un liquide à l'intérieur du système

Éteignez le système et débranchez le cordon d'alimentation de la prise murale, puis appelez le magasin où vous avez effectué votre achat. L'usage du système en pareil état pourrait provoquer un incendie ou une décharge électrique.

Accessoires fournis

Consultez la liste des accessoires fournis ci-dessous et vérifiez que tout y est.

Le nombre entre parenthèses représente la quantité des pièces fournies.





S'il manque un ou des éléments, appelez le revendeur immédiatement.

- Télécommande (1)
- Piles (2)
- Antenne FM (1)
- Antenne cadre AM (1)
- Cordons des enceintes (TH-P7 uniquement)
 - 4 m : Pour les enceintes satellites (avant gauche/droite), l'enceinte centrale et le caisson de grave (4)
 - 10 m : Pour les enceintes satellites (Surround gauche/droite) (2)
- Vis (TH-P7 uniquement)
 - M5 x 40 mm (4)
 - M4 x 20 mm (8)
- Serre-fils pour cordon d'enceinte (TH-P7 uniquement) (4)

À propos des disques

Types de disques reproductibles

Ce système a été conçu pour lire les disques suivants:

DVD VIDÉO	CD audio
	
CD vidéo	SVCD
 Video CD	 

Le symbole √ dans la liste ci-dessous indique les types de disques et les formats d'enregistrement compatibles.

Type de disque	CD-R/-RW*1	DVD-R*1	DVD-RW*1
Format d'enregistrement			
DVD vidéo	—	√	√
DVD VR	—	√	√
CD Vidéo/SVCD	√	—	—
CD audio	√	—	—
MP3	√	√*2	√*2
WMA	√	√*2	√*2
JPEG	√	√*2	√*2
ASF	√	√*2	√*2
MPEG-2	√*3	√*2	√*2
MPEG-1	√*3	√*2	√*2
DivX	√	√*2	√*2

*1 Ce système peut uniquement reproduire les disques finalisés.

*2 Enregistré au format UDF-Bridge.

*3 Il se peut que cette chaîne ne puisse pas reproduire un fichier si la taille du fichier est trop grande.

- Il est possible de reproduire des disques +R/+RW (format DVD Vidéo uniquement) finalisés. "DVD" s'allume sur le panneau d'affichage quand un disque +R/+RW est mis en place.
- Ce système est compatible avec le système PAL et peut également lire des disques enregistrés avec le système NTSC. Notez qu'un signal vidéo NTSC sur un disque est converti en signal PAL60 et sorti.
- La face non DVD d'un disque à "double face" n'est pas compatible avec le standard "Compact Disc Digital Audio". Par conséquent, l'utilisation de la face non DVD d'un DualDisc sur cet appareil n'est pas recommandée.
- **Le fonctionnement à proprement parler de certains DVD VIDÉO, CD Vidéo ou SVCD peut différer des explications données dans ce manuel. Ceci est dû à la programmation et à la structure des disques, et non à un mauvais fonctionnement du système.**

Le logo DVD est une marque de DVD Format/Logo Licensing Corporation.

Remarques concernant les DVD-R et les DVD-RW

- Cette chaîne ne prend pas en charge les disques "multi-bords".

Remarques concernant les CD-R et les CD-RW

- Ce système peut également reproduire les disques CD-R ou CD-RW enregistrés au format ISO 9660.
- Ce système prend en charge les disques "multi-sessions" (jusqu'à 20 sessions).
- Ce système ne peut pas lire les disques "packet write" (écriture par paquet).

Code de région des DVD VIDÉO

Les lecteurs DVD VIDÉO et les disques DVD VIDÉO eux-mêmes sont pourvus d'un numéro de code de région. Ce système peut lire les disques DVD VIDÉO dont le numéro de code de région inclut le code de région du système indiqué sur le panneau arrière.

Exemples de DVD reproductibles:



Si vous chargez un DVD qui porte un numéro de code de région inadéquat, le message "ERREUR DE CODE REGIONAL" apparaît sur l'écran du téléviseur, et la lecture ne peut démarrer.

Notez que certains disques ne peuvent pas toujours être reproduit en raison des caractéristiques, des conditions d'enregistrement ou d'une détérioration ou d'une souillure des disques.

Disques non reproductibles

DVD-ROM, DVD-RAM, CD-I (CD-I Ready), Photo CD, SACD, etc.

La lecture de ces disques ne fera que générer du bruit et endommagera les enceintes.

Types de fichiers reproductibles

Pour tous les fichiers reproductibles

- Le système peut reconnaître et reproduire uniquement les fichiers munis d'une des extensions suivantes, avec n'importe quelle combinaison de caractères majuscules et minuscules:
MP3: ".MP3", ".mp3"
WMA: ".WMA", ".wma"
JPEG: ".JPG", ".JPEG", ".jpg", ".jpeg"
ASF: ".ASF", ".asf"
MPEG-2 /MPEG-1: ".MPG", ".MPEG", ".mpg", ".mpeg"
DivX: ".DIVX", ".DIV", ".divx", ".div" et ".AVI", ".avi"
- Le système peut reconnaître un maximum de 150 plages (fichiers) par groupe, de 99 groupes par disque/périphérique, et le nombre total de plages (fichiers) pouvant être reproduites par le système est de 4000.
- Notez toutefois que certaines plages ne peuvent toujours être reproduites normalement en raison des caractéristiques ou des conditions d'enregistrement des disques.
- Le temps de lecture des fichiers MP3/WMA/JPEG/ASF/MPEG-2/MPEG-1/DivX s'avère plus long. (Il diffère suivant la complexité de la configuration répertoire/fichier.)
- Si un disque contient plusieurs sortes de fichiers, réglez l'option TYPE FICHIER dans le menu IMAGE sur le paramètre approprié en fonction des données à reproduire ("AUDIO", "IMAGE FIXE" ou "VIDEO"). (Reportez-vous à la page 34.)

Pour les fichiers MP3/WMA

- Le système prend en charge les fichiers MP3/WMA enregistrés avec un débit binaire de 32 à 320 kbps et une fréquence d'échantillonnage de 16 kHz, 22,05 kHz, 24 kHz*, 32 kHz, 44,1 kHz ou 48 kHz.
- Si des informations sous forme de balise (nom de l'album, artiste, titre de la plage, etc.) sont enregistrées, ils apparaissent sur l'affichage de commande de fichier sur l'écran du téléviseur. (Reportez-vous à la page 26.)
- Nous recommandons d'enregistrer chaque morceau (chanson) à une fréquence d'échantillonnage de 44,1 kHz et avec un débit de 128 (96*) kbps.
* Pour les fichiers WMA uniquement

Pour les fichiers JPEG

- Nous vous recommandons d'enregistrer un fichier à une résolution de 640 x 480. (Un fichier enregistré à une résolution supérieure à 640 x 480 met plus de temps à s'afficher.)
- Ce système peut lire uniquement des fichiers JPEG de base.

Pour les fichiers ASF

- Le système prend en charge les standards Advanced Simple Profile tels que les fichiers MPEG-4 (MPEG-4 ASF).
- Le système prend en charge les fichiers MPEG-4 qui respectent les conditions suivantes:
Format du fichier: ASF
Profil visuel: MPEG-4 SP (profil simple)
CODEC audio: G.726
Taille d'image max: 352 x 288 (CIF)
Débit max.: 384 kbps

Pour les fichiers MPEG-2 /MPEG-1

- Le format de transmission en continu doit être conforme au programme/système MPEG.
- 720 x 576 pixels (25 images/s)/720 x 480 pixels (30 images/s) est recommandé pour la meilleure définition.
- Ce système prend aussi en charge la résolution 352 x 576/480 x 576/352 x 288 pixels (25 images/s) et 352 x 480/480 x 480/352 x 240 pixels (30 images/s).
- Le format de fichier doit être MP@ML (profil principal au niveau principal)/SP@ML (profil simple au niveau principal)/MP@LL (profil principal au niveau inférieur).
- Les flux audio doivent être conformes à MPEG1 Audio Layer-2 ou MPEG2 Audio Layer-2.

Pour les fichiers DivX

- Le système prend en charge les formats DivX 6.x, 5.x, 4.x et 3.11.
- Le système prend en charge les fichiers DivX d'une résolution de 720 x 480 pixels ou inférieure (30 images/s), et de 720 x 576 pixels ou inférieur (25 images/s).
- Le flux audio doit être conforme à Dolby Digital (y compris multicanaux) ou MPEG 1 Audio Layer-3 (MP3).
- L'appareil ne prend pas en charge le format GMC (Global Motion Compression).
- Les fichiers codés en mode à balayage entrelacé ne peuvent pas être reproduits correctement.
- Le système a son propre code d'enregistrement pour la lecture DivX. Si nécessaire, vous pouvez vérifier le code d'enregistrement de votre système à partir du menu AUTRES. (Reportez-vous à la page 35.)

- Ce produit intègre une technologie de protection des droits d'auteur qui est protégée par des brevets américains et d'autres droits à la propriété intellectuelle. L'utilisation de cette technologie de protection des droits d'auteur doit être autorisée par Macrovision et est exclusivement destinée à une exploitation à domicile et à d'autres usages limités, sauf autorisation contraire de Macrovision. L'ingénierie inverse et le désassemblage sont interdits.
- "LES CONSOMMATEURS DOIVENT SAVOIR QUE TOUS LES TÉLÉVISEURS À HAUTE DÉFINITION NE SONT PAS COMPLÈTEMENT COMPATIBLES AVEC CE PRODUIT ET PEUVENT PROVOQUER L'AFFICHAGE DE CORPS ÉTRANGERS DANS L'IMAGE. EN CAS DE PROBLÈMES D'IMAGE AVEC LE BALAYAGE PROGRESSIF À 525 OU 625, IL EST RECOMMANDÉ À L'UTILISATEUR DE PASSER À LA CONNEXION 'STANDARD DEFINITION'.

- POUR TOUTE QUESTION À PROPOS DE LA COMPATIBILITÉ DE NOS TÉLÉVISEURS AVEC CE MODÈLE DE LECTEUR DVD 525p OU 625p, CONTACTER NOTRE SERVICE D'ATTENTION AU CLIENT".
- UTILISER CET APPAREIL DE FAÇON À CE QU'IL SOIT CONFORME À LA NORME VIDÉO MPEG-4 EST INTERDIT, SAUF POUR UNE UTILISATION PRIVÉE DE L'UTILISATEUR ET NON PAS POUR UNE ACTIVITÉ COMMERCIALE.
- DivX, la certification DivX ultra et les logos associés sont des marques de DivX, Inc. et sont utilisés sous licence.
- Produit officiel certifié DivX® ultra
- Prend en charge la lecture de toutes les versions de vidéo DivX® (y compris DivX® 6), des fichiers DivX® standard et de DivX Media Format

Liste des pices et des commandes

Les numéros fournis dans les illustrations indiquent les pages où sont détaillées les éléments.

Panneau frontal (unité centrale)

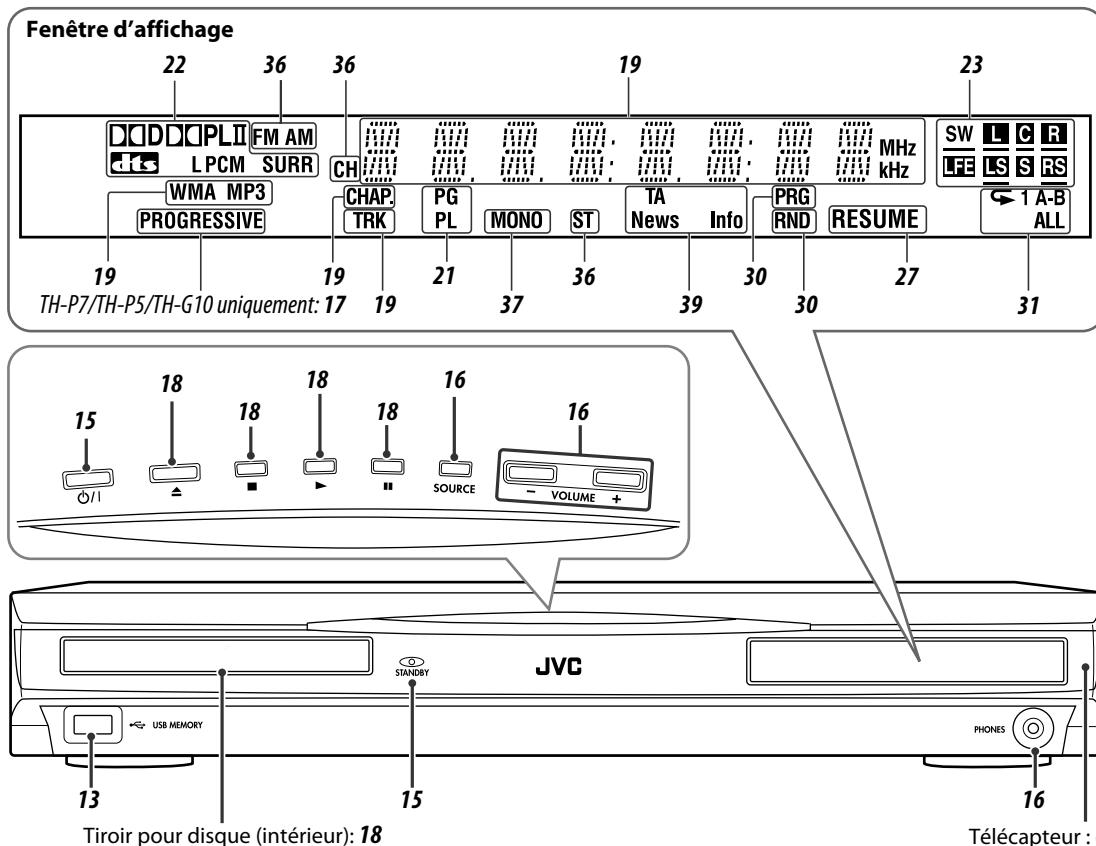

Panneau arrière (unité centrale)

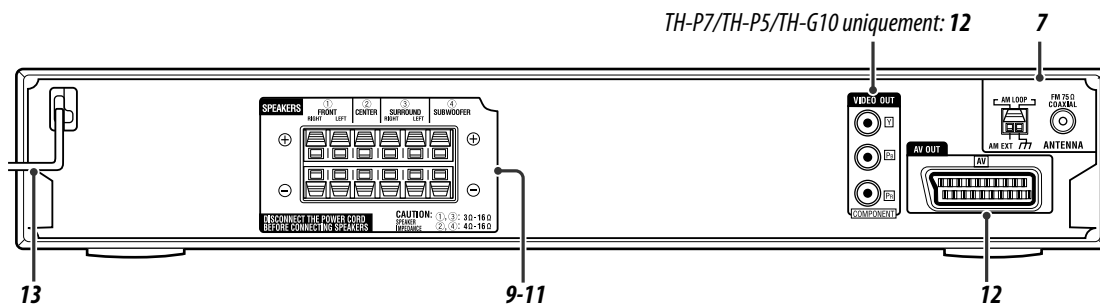

Télécommande

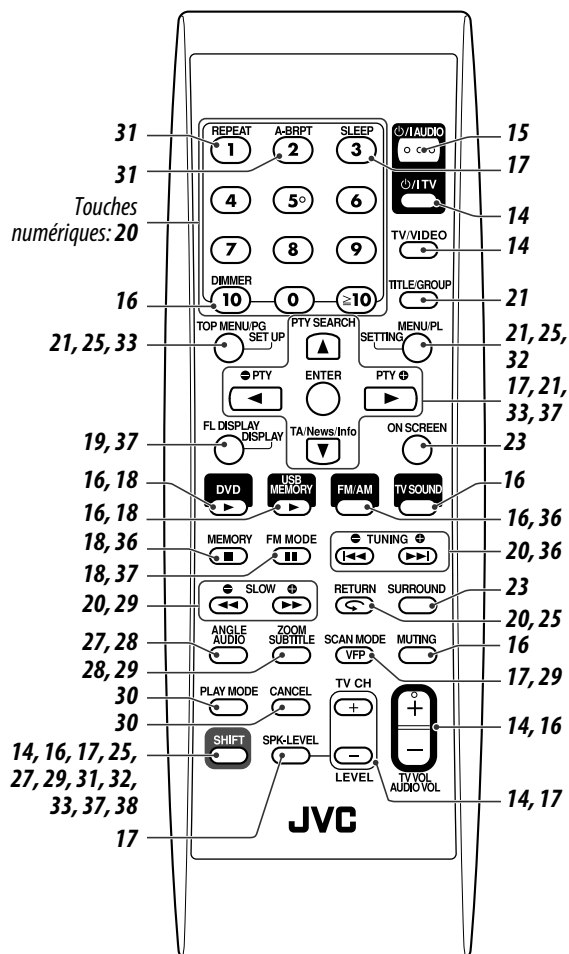

Mise en place des piles dans de la télécommande

Insérez les piles dans la télécommande en respectant les polarités (+ et -).

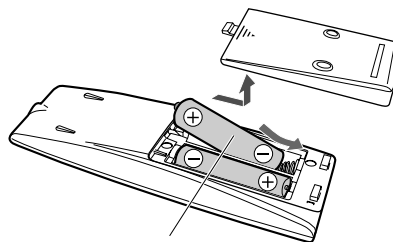

Piles sèches de type R6P (SUM-3)/AA (15F) (fournies)

Si la télécommande perd de sa puissance ou de son efficacité, remplacez les deux piles.

Fonctionnement du système à l'aide de la télécommande

Dirigez la télécommande directement vers le panneau frontal de l'unité centrale.

- Faites attention à ne pas masquer le capteur de télécommande.

Raccordement des antennes FM et AM (PO)

■ Antenne cadre AM (PO)

Installation de l'antenne cadre AM (PO) fournie

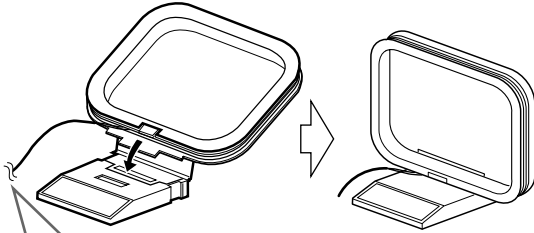

Si le cordon de l'antenne est isolé par le biais d'une gaine, tordez et tirez celle-ci pour l'ôter.

Raccordement de l'antenne cadre AM (PO)

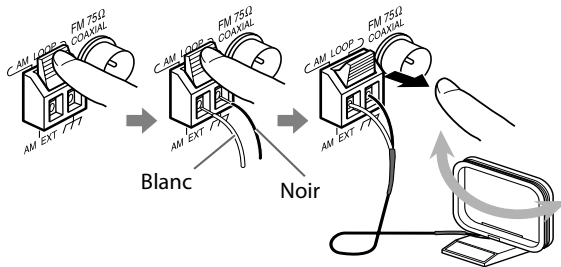

- Tournez l'antenne cadre jusqu'à ce que la réception des programmes AM (PO) soit bonne.

REMARQUE

- Assurez-vous que les conducteurs des antennes ne touchent aucun autre borne, cordon de raccordement ou cordon d'alimentation. La réception pourrait en être affectée.

En cas de mauvaise réception

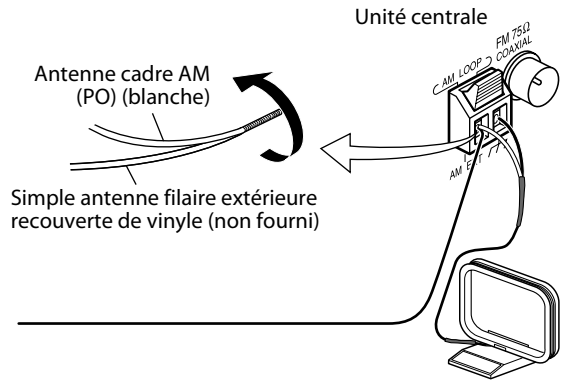

■ Antenne FM

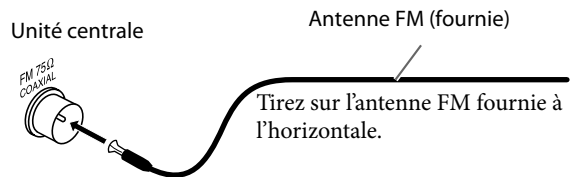

En cas de mauvaise réception

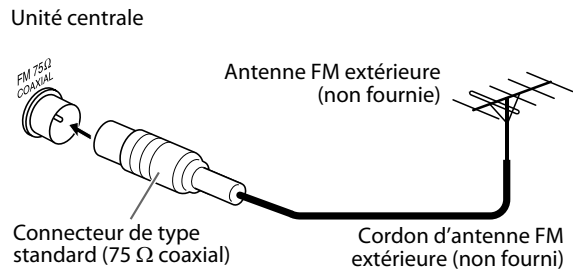

REMARQUE

- Nous recommandons d'utiliser un câble coaxial pour l'antenne FM compte tenu de la protection contre les interférences.

Raccordement des enceintes satellite (avant, centrale, Surround) et du caisson d'extrêmes graves

■ Montage des enceintes avant et Surround pour le TH-P7

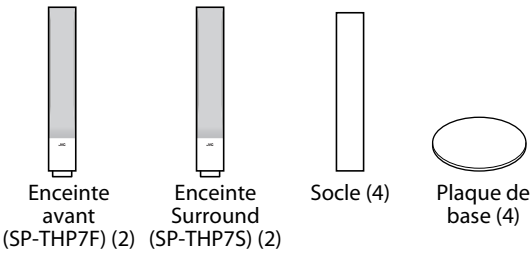

- Vérifiez le nom du modèle de chaque enceinte à l'aide de l'étiquette située à l'arrière pour localiser chaque enceinte correctement.

Enceintes assemblées:

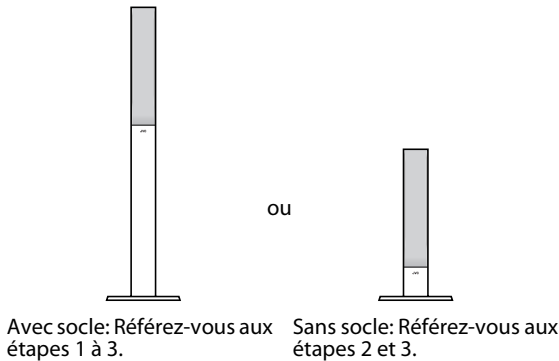

Avant le montage—

- Préparez un tournevis cruciforme (non fourni).
- Faites attention de ne laisser tomber aucune pièce pendant le montage; sinon, cela pourrait endommager le sol ou entraîner des blessures personnelles.

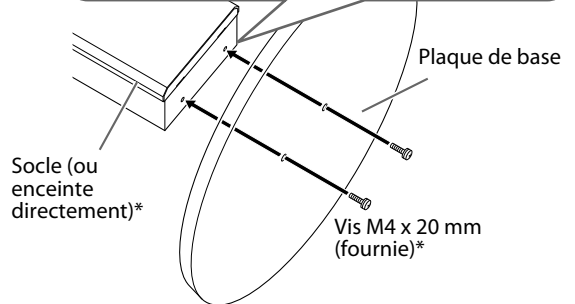
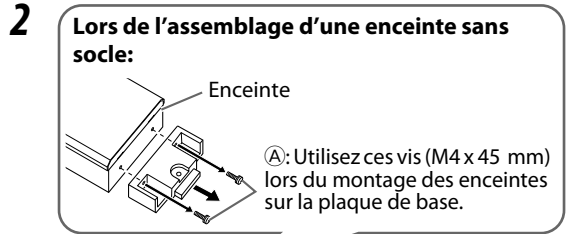
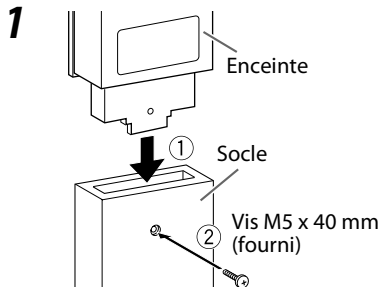

* Lors du montage de l'enceinte avec la plaque de base, utilisez les vis Ⓐ.

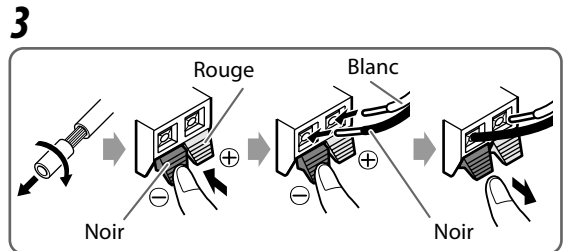

Vous pouvez acheminer le cordon d'enceinte en utilisant le serre-fil pour le cordon d'enceinte (fourni).

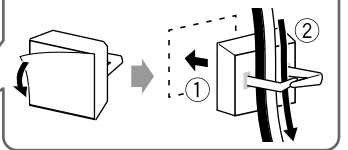

Précautions pour une utilisation quotidienne

- Pour déplacer les enceintes, ne tirez pas sur les cordons d'enceinte; sinon, les enceintes risquent de se renverser et d'entraîner des dommages ou des blessures.
- Pour soulever une enceinte, tenez-la toujours par sa partie inférieure.
- Ne vous appuyez pas contre les enceintes, car les enceintes risquent de tomber ou de se casser et d'entraîner des blessures. Faites particulièrement attention que des enfants ne s'appuient pas contre elles.
- Ne reproduisez pas des sons à un volume si élevé qu'ils sont déformés; sinon, les enceintes risquent d'être endommagées par un échauffement interne.

■ Connexion des enceintes du **TH-P7**

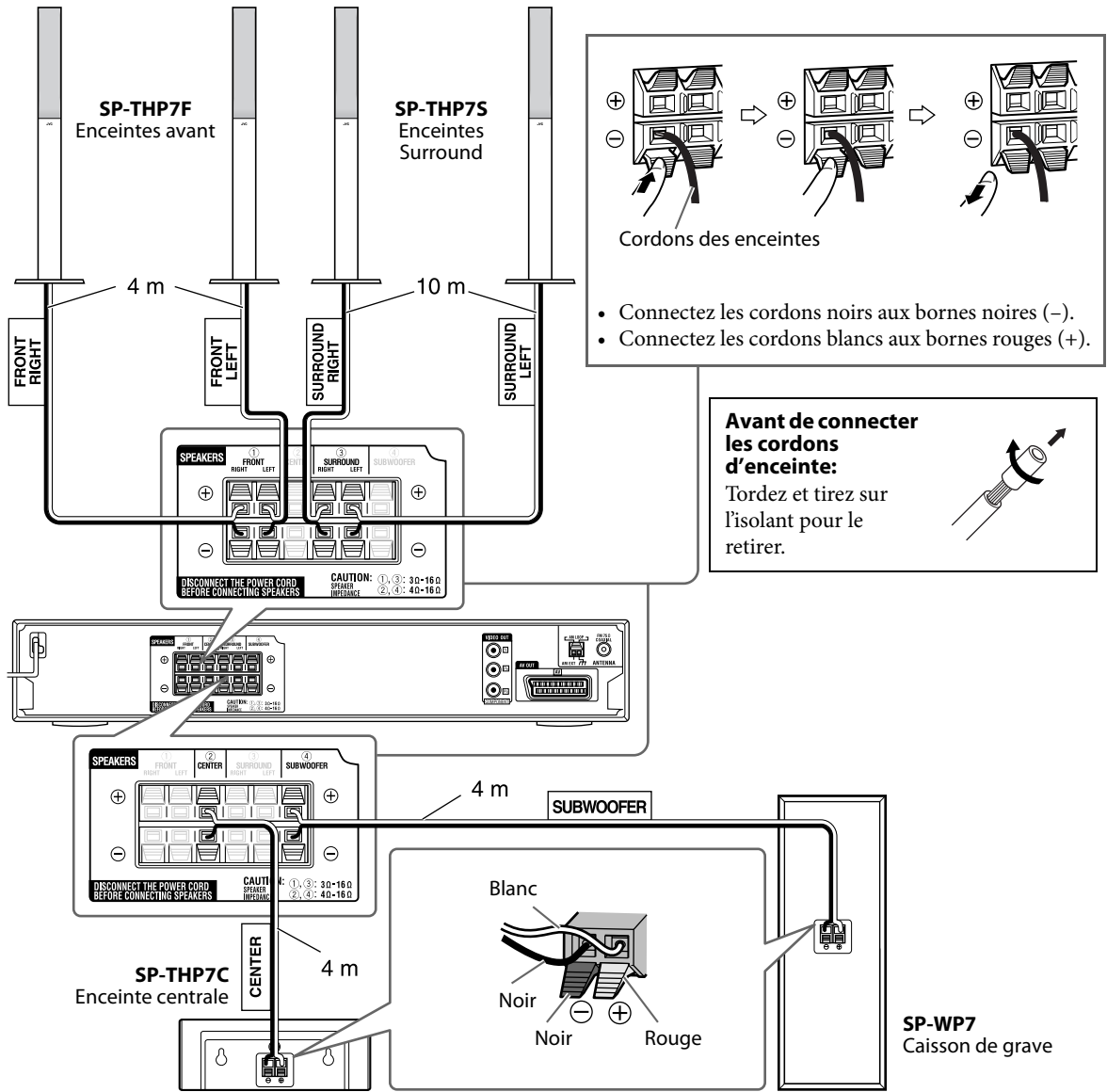

Avant de connecter les cordons d'enceinte:
 Tordez et tirez sur l'isolant pour le retirer.

Cordons des enceintes

- Connectez les cordons noirs aux bornes noires (-).
- Connectez les cordons blancs aux bornes rouges (+).

ATTENTION

- Si vous décidez de connecter des enceintes autres que celles fournies, utilisez des enceintes possédant la même impédance (SPEAKER IMPEDANCE) que celle indiquée à l'arrière de l'unité centrale.
- NE tentez PAS de raccorder plusieurs enceintes à une borne d'enceinte.
- Installation des enceintes satellite au mur :
 - Assurez-vous de faire effectuer l'installation murale par un technicien qualifié. N'effectuez PAS l'installation murale des enceintes satellite par vous-même pour éviter les dommages éventuels consécutifs à une chute due à un défaut d'aménagement ou une faiblesse dans la structure de la cloison.
 - Le choix de l'emplacement est primordial. La mise en place des enceintes à un endroit gênant pour les activités quotidiennes peut être à l'origine de blessures ou de détériorations du matériel.

■ Connexion des enceintes du **TH-P5**

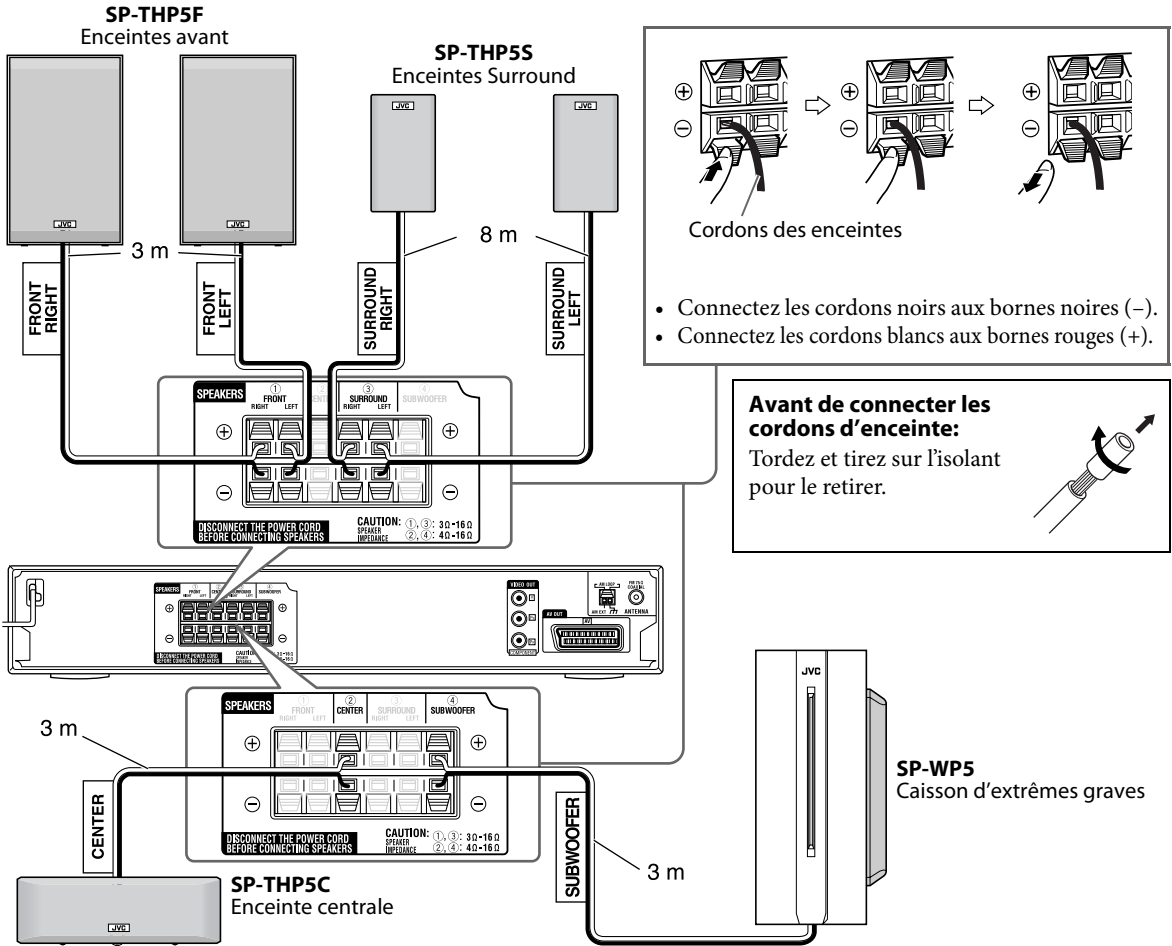

ATTENTION

- Si vous décidez de connecter des enceintes autres que celles fournies, utilisez des enceintes possédant la même impédance (SPEAKER IMPEDANCE) que celle indiquée à l'arrière de l'unité centrale.
- NE tentez PAS de raccorder plusieurs enceintes à une borne d'enceinte.
- Installation des enceintes satellite au mur :
 - Il est impératif que l'installation murale soit effectuée par un technicien qualifié.
 - N'effectuez PAS l'installation murale des enceintes satellite par vous-même pour éviter les dommages éventuels consécutifs à une chute due à un défaut d'aménagement ou une faiblesse dans la structure de la cloison.
 - Le choix de l'emplacement est primordial. La mise en place des enceintes à un endroit gênant pour les activités quotidiennes peut être à l'origine de blessures ou de détériorations du matériel.

Précautions pour une utilisation quotidienne

- Pour déplacer les enceintes, ne tirez pas sur les cordons d'enceinte; sinon, les enceintes risquent de se renverser et d'entraîner des dommages ou des blessures.
- Ne reproduisez pas des sons à un volume si élevé qu'ils sont déformés; sinon, les enceintes risquent d'être endommagés par un échauffement interne.

Pour retirer les grilles d'enceinte (Pour les enceintes avant) :

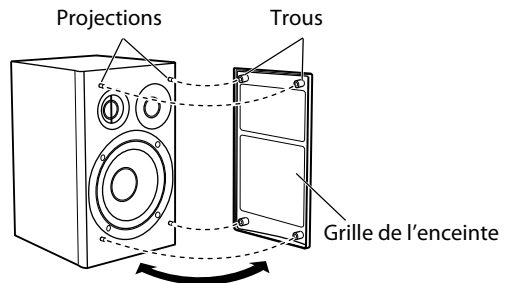

■ Connexion des enceintes du TH-P3/TH-G10

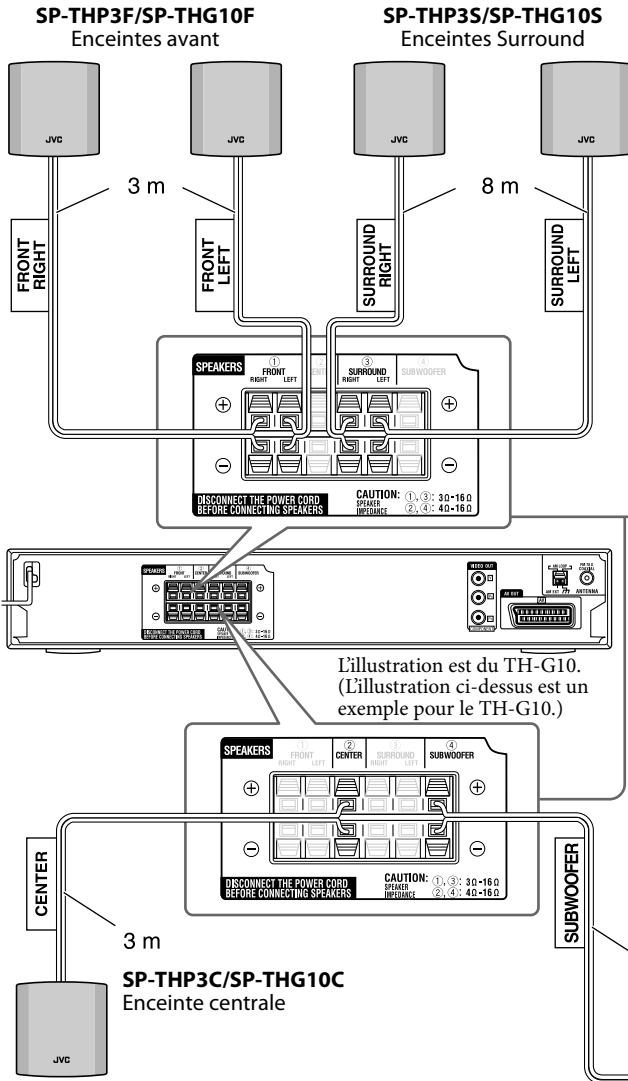

Cordons des enceintes

pour le TH-P3:

- Connectez les cordons noirs aux bornes noires (-).
- Connectez les cordons blancs aux bornes rouges (+).

pour le TH-G10:

- Connectez les cordons à ligne pointillée noire et blanche bornes noires (-).
- Connectez les cordons noirs aux bornes rouges (+).

Avant de connecter les cordons d'enceinte:
Tordez et tirez sur l'isolant pour le retirer.

L'illustration est du TH-G10.
(L'illustration ci-dessus est un exemple pour le TH-G10.)

SP-WP5/SP-THG10W
Caisson d'extrêmes graves

ATTENTION

- Si vous décidez de connecter des enceintes autres que celles fournies, utilisez des enceintes possédant la même impédance (SPEAKER IMPEDANCE) que celle indiquée à l'arrière de l'unité centrale.
- NE tentez PAS de raccorder plusieurs enceintes à une borne d'enceinte.
- Installation des enceintes satellite au mur :
 - Il est impératif que l'installation murale soit effectuée par un technicien qualifié.
 - N'effectuez PAS l'installation murale des enceintes satellite par vous-même pour éviter les dommages éventuels consécutifs à une chute due à un défaut d'aménagement ou une faiblesse dans la structure de la cloison.
 - Le choix de l'emplacement est primordial. La mise en place des enceintes à un endroit gênant pour les activités quotidiennes peut être à l'origine de blessures ou de détériorations du matériel.

Précautions pour une utilisation quotidienne

- Pour déplacer les enceintes, ne tirez pas sur les cordons d'enceinte; sinon, les enceintes risquent de se renverser et d'entraîner des dommages ou des blessures.
- Ne reproduisez pas des sons à un volume si élevé qu'ils sont déformés; sinon, les enceintes risquent d'être endommagées par un échauffement interne.

Disposition des enceintes

Pour obtenir le meilleur son possible de ce système, vous devez placer toutes les enceintes à l'exception du caisson de grave à la même distance de la position d'écoute.

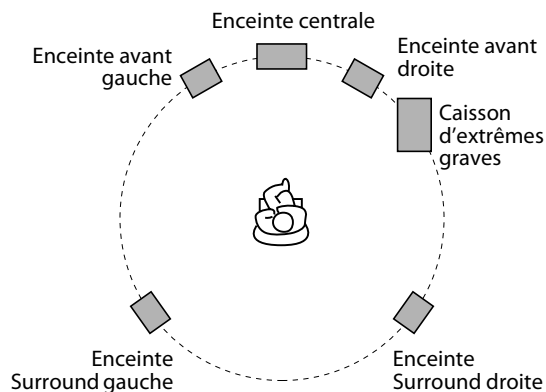

Si vos enceintes ne peuvent pas être placées à la même distance de la position d'écoute

Vous pouvez ajuster le temps de retard des enceintes. Voir "Menu de retard (RETARD)" à la page 34.

REMARQUE

- Placez les enceintes satellite sur une surface à plat et à niveau.
- Les enceintes avant et l'enceinte centrale sont blindées magnétiquement pour éviter que des distorsions des couleurs se produisent sur le téléviseur. Cependant, si vous ne les installez pas correctement, de telles distorsions peuvent quand même se produire. Faites attention aux points suivants lors de l'installation des enceintes.
 - Si les enceintes doivent être installées près d'un téléviseur, mettez le téléviseur hors tension ou débranchez-le du secteur avant d'installer les enceintes. Attendez ensuite 30 minutes avant de remettre le téléviseur sous tension. Certains téléviseurs peuvent quand même être perturbés, même si vous avez suivi la procédure ci-dessus. Si cela se produit, éloignez les enceintes du téléviseur.
- Les enceintes Surround et le caisson de grave ne sont pas blindés magnétiquement. Si elles sont situées près d'un téléviseur ou d'un moniteur, elles créeront probablement une distorsion des couleurs sur l'écran. Pour éviter ce problème, ne placez pas les enceintes près du téléviseur ou du moniteur.
- Vérifiez que le caisson d'extrêmes graves est installé du côté droit du téléviseur. Si vous installez le caisson d'extrêmes graves du côté gauche, respectez une distance suffisante entre les deux appareils pour éviter un brouillage de l'écran du téléviseur.

Raccordement à un téléviseur

- Une distorsion de l'image est parfois perceptible lorsque vous connectez le lecteur au téléviseur via un magnétoscope ou à un combi TV/Vidéo.
- Il vous faut définir le "TYPE D'ECRAN" dans le menu IMAGE de manière adéquate en fonction du rapport largeur/hauteur de votre téléviseur. (Reportez-vous à la page 33.)

■ Pour raccorder un téléviseur équipé de prise d'entrée de composante vidéo (TH-P7/TH-P5/TH-G10 uniquement)

Vous pouvez profiter d'une image de grande qualité en connectant un cordon vidéo en composantes.

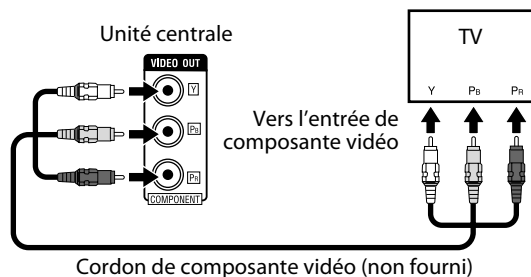

REMARQUE

- Choisissez "PROGRESS" pour le mode de balayage quand vous connectez le téléviseur avec un cordon vidéo en composantes; sinon, le système ne sort pas les signaux vidéo par les prises vidéo en composantes. (Reportez-vous à la page 17.)
- Si votre téléviseur ne prend pas en charge l'entrée vidéo progressive, connectez l'unité centrale au téléviseur en utilisant le câble Péritel. (Voir "Pour raccorder un téléviseur à l'aide de la prise péritel" ci-dessous.)
- Si les prises d'entrée de composante vidéo de votre téléviseur sont du type BNC, utilisez un adaptateur (non fourni) pour convertir les fiches à broches en fiches BNC.
- Les signaux vidéo composante peuvent être émis uniquement quand vous sélectionnez DVD ou USB MEMORY comme source de lecture. (Reportez-vous à la page 16.)

■ Pour raccorder un téléviseur à l'aide de la prise péritel

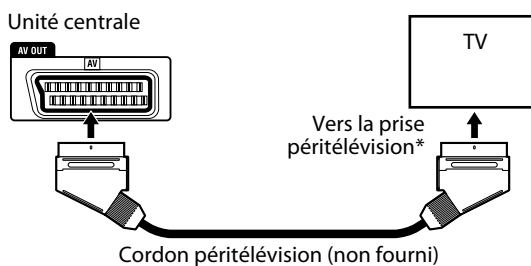

- * Signal de sortie audio des prises péritel de certains téléviseurs. Dans ce cas, vous pouvez écouter le son du téléviseur à travers cette chaîne en choisissant TV SOUND comme source de lecture. (Reportez-vous à la page 16.)

REMARQUE

- Aucun signal sonore ne sort de la prise péritel "AV" (SCART).
- Sélectionnez le mode de balayage approprié en fonction de votre téléviseur. (Reportez-vous à la page 17.)

Connexion d'un périphérique USB à mémoire de grande capacité

Vous pouvez connecter un périphérique USB à mémoire de grande capacité tel qu'un périphérique USB à mémoire flash, un disque dur, un lecteur de carte multimedia, un appareil photo numérique, etc. à ce système.

- Après avoir connecté un périphérique USB à mémoire de grande capacité et sélectionné USB MEMORY comme source, l'écran de commande apparaît sur l'écran du téléviseur. (Reportez-vous à la page 26.)

Unité centrale (sur le panneau avant)

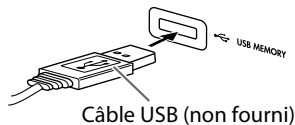

REMARQUE

- Lors de la connexion d'un périphérique USB à mémoire de grande capacité, référez-vous aussi à son manuel.
- Vous ne pouvez pas connecter un ordinateur à la prise USB MEMORY de ce système.
- Connectez un périphérique USB à mémoire de grande capacité à la fois au système. N'utilisez pas de nœud de raccordement USB.
- Vous ne pouvez pas charger les périphériques USB à mémoire de grande capacité en les connectant à la prise USB MEMORY.
- Pendant la lecture d'un fichier d'un périphérique USB de mémoire de grande capacité, ne déconnectez pas le périphérique. Cela pourrait entraîner un mauvais fonctionnement du système et du périphérique.
- JVC ne peut être tenu responsable pour toute perte de données dans le périphérique USB à mémoire de grande capacité lors de l'utilisation de ce système.
- Lors de l'utilisation d'un câble USB pour la connexion, utilisez un câble USB 2.0 dont la longueur est inférieure à 1 m.
- Cette chaîne est compatible avec USB 2.0 Full-Speed.
- Vous pouvez reproduire les types de fichiers suivants sur un périphérique USB à mémoire de grande capacité (vitesse de transfert maximum des données; 2 Mbps):
 - Musique: MP3, WMA
 - Image: JPEG
 - Séquence vidéo: MPEG-4 (ASF), DivX (cadence d'image maximum de 30 i/s pour le balayage progressif)
- Vous ne pouvez pas reproduire un fichier plus gros que 2 Go.
- Si un fichier reproduit a un gros débit, des images ou du son peut être perdu pendant la lecture.
- Ce système ne peut pas reconnaître les périphériques USB à mémoire de grande capacité dont l'alimentation dépasse 5 V/ 500 mA.
- Cette chaîne peut ne pas reconnaître certains périphériques USB à mémoire de grande capacité.
- Cette chaîne peut ne pas reproduire certains fichiers même si leur format apparaissent dans la liste ci-dessus.

Raccordement du cordon d'alimentation

Vérifiez que tous les autres raccordements ont bien été effectués.

Unité centrale

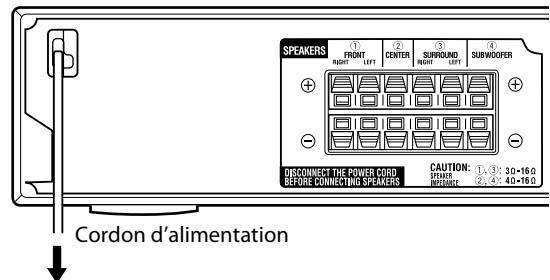

Branchez cette fiche dans une prise secteur.

ATTENTION

- Débranchez le cordon d'alimentation si vous avez à nettoyer ou à déplacer le système.
- Ne tirez pas sur le cordon d'alimentation pour le débrancher. Procédez toujours en tenant et en tirant sur la fiche pour éviter toute détérioration du cordon.

REMARQUE

- Les réglages prédéfinis, p.ex. les stations préréglées et l'ajustement du mode Surround, peuvent s'effacer au bout de quelques jours dans les cas suivants :
 - Si vous débranchez le cordon d'alimentation de l'unité centrale.
 - Lors d'une coupure de courant.

Fonctionnement du téléviseur

Vous pouvez utiliser la télécommande pour commander non seulement cet appareil mais aussi des téléviseurs JVC.

- Référez-vous aussi aux modes d'emploi fourni avec le téléviseur.
- Pour commander le téléviseur, dirigez la télécommande directement sur le capteur de télécommande du téléviseur.

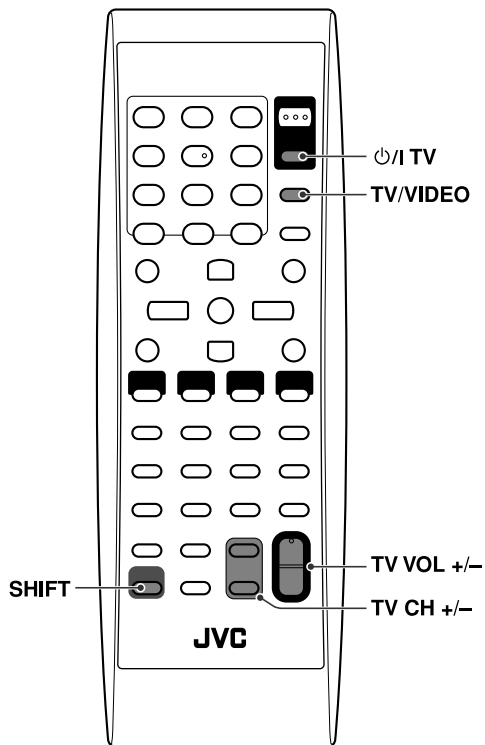

■ Pour commander un téléviseur JVC

Vous pouvez effectuer les opérations suivantes sur le téléviseur.

TV:	Mettre le téléviseur sous ou hors tension.
TV VOL +/- en maintenant la touche SHIFT pressée:	Ajuster le volume.
TV/VIDEO:	Régler le mode d'entrée (sur TV ou VIDEO).
TV CH +/- en maintenant la touche SHIFT pressée:	Changer les canaux.

Fonctions de base

Les touches sur la télécommande sont utilisées pour expliquer la plupart des opérations dans ce mode d'emploi. Vous pouvez utiliser les touches de l'unité centrale de la même façon que celles de la télécommande, sauf indication contraire.

Les touches décrites ci-dessous sont utilisées aux pages 15 à 17.

Français

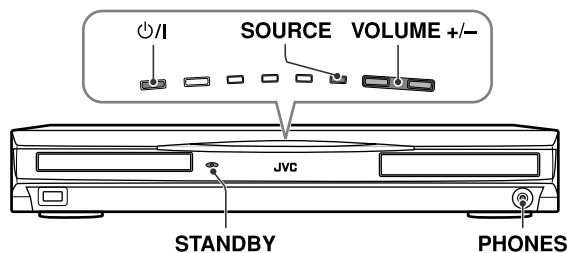
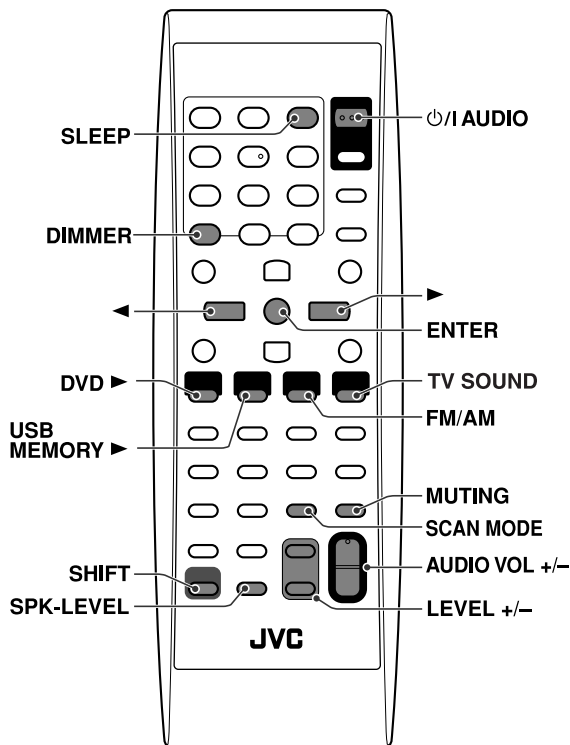

Marche/Arrêt du système

À l'aide de la télécommande :

Appuyez sur O/I AUDIO.

Sur l'unité centrale :

Appuyez sur O/I .

Si vous sélectionnez DVD ou USB MEMORY comme source (reportez-vous à la page 16), les messages suivants apparaissent sur l'écran du téléviseur.

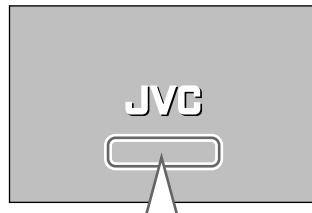

- "OUVERTURE"/"FERMETURE":
Apparaît lorsque vous ouvrez ou fermez le tiroir pour disque.
- "EN LECTURE":
Apparaît lors de la lecture des données sur le disque/fichier par le système.
- "ERREUR DE CODE REGIONAL":
Apparaît en cas de discordance du code de région du DVD VIDÉO et du code pris en charge par le système. La lecture du disque est impossible.
- "PAS DE DISQUE":
Apparaît si aucun disque n'est chargé.
- "PAS DE DISPOSITIF USB":
Apparaît quand aucun périphérique USB à mémoire de grande capacité est connecté.
- "DISQUE ILLISIBLE":
Apparaît si le disque chargé est incompatible.
- "IMPOSSIBLE DE LIRE CE DISPOSITIF":
Apparaît quand un périphérique USB à mémoire de grande capacité incompatible est connecté.

REMARQUE

- Le témoin STANDBY s'éteint quand l'appareil est allumé et s'allume lorsque le système est éteint.
- Une faible quantité de courant est consommée même quand l'appareil est hors tension. L'appareil est dit en veille, et le témoin STANDBY correspondant s'allume. Débranchez le cordon d'alimentation de la prise secteur pour mettre l'appareil complètement hors circuit.
- Il est également possible d'allumer le système en appuyant sur les touches suivantes :
 - ▲ sur l'unité centrale
 - Une des touches de sélection de la source sur la télécommande
 - ► sur l'unité centrale.

Sélection de la source pour la lecture

À l'aide de la télécommande :

Appuyez sur l'une des touches de sélection de la source (DVD ►, USB MEMORY ►, FM/AM ou TV SOUND).

DVD ► : Pour lire un disque (DVD VIDÉO, CD Vidéo etc.). (Reportez-vous à la page 18.)

USB MEMORY ► : Pour reproduire un fichier du périphérique USB de mémoire de grande capacité. (Reportez-vous à la page 18.)

FM/AM: Pour écouter une station FM ou AM (PO). (Reportez-vous à la page 36.)

À chaque fois que vous appuyez sur la touche, vous activez tour à tour la bande FM et AM (PO).

TV SOUND: Pour sélectionner le téléviseur (d'où sortent les signaux audio) raccordé à la prise AV (SCART). (Reportez-vous à la page 12.)

Sur l'unité centrale:

Appuyez plusieurs fois sur SOURCE jusqu'à ce que le nom de la source qui vous intéresse apparaisse sur la fenêtre d'affichage.

REMARQUE

- Lorsqu'une source hormis DVD ou USB MEMORY est sélectionnée, ce système n'émet pas de signaux vidéo.
- Le changement de source peut prendre un certain temps.

Réglage du volume [VOLUME]

ATTENTION

- Vérifiez que le niveau sonore est au minimum avant de démarrer une source. Si le volume est réglé à plein, un bruit très fort sortira des enceintes, pouvant provoquer des troubles auditifs irrémédiables et/ou endommager le matériel.

À l'aide de la télécommande :

Appuyez sur AUDIO VOL +/-.

Sur l'unité centrale:

Appuyez sur VOLUME +/-.

Utilisation d'un casque d'écoute (non fourni)

ATTENTION

Vérifiez que le volume est baissé :

- Avant de raccorder le casque ou de le mettre sur vos oreilles, car un haut volume pourrait causer une détérioration du matériel et des troubles auditifs.
- Avant de déconnecter le casque pour éviter un bruit très fort et soudain dans les enceintes.

Quand un casque d'écoute est connecté à la prise PHONES de l'appareil central, la chaîne annule automatiquement le mode Surround actuellement choisi (reportez-vous à la page 22), met hors service les enceintes et met en service le mode de casque d'écoute. "H.PHONE" apparaît sur la fenêtre d'affichage.

Mode casque

L'usage du casque permet de restituer les signaux suivants, quel que soit le réglage des enceintes :

- Pour les sources à 2 canaux, les signaux avant gauche et avant droit sont restitués dans le casque.
- Les sons multicanaux sont réduits par mixage puis restitués dans le casque.

Arrêt momentané du son [MUTING]

Appuyez sur MUTING.

Pour rétablir le son

Effectuez l'une des procédures suivantes :

- Appuyez de nouveau sur MUTING.
- Appuyez sur AUDIO VOL +/- (ou appuyez VOLUME +/- sur l'unité centrale).

Réglage de la luminosité des indications [DIMMER]

Appuyez sur DIMMER en maintenant la touche SHIFT pressée.

Chaque fois que vous répétez la procédure, vous pouvez changer le niveau de luminosité sur trois niveaux.

Minuteur de mise en attente [SLEEP]

Le système s'éteint automatiquement lorsque le temps spécifié s'est écoulé.

Appuyez sur SLEEP en maintenant la touche SHIFT pressée.

Chaque fois que vous répétez la procédure, l'heure d'arrêt change.

Exemple :



Pour vérifier le temps restant

Appuyez sur SLEEP en maintenant la touche SHIFT pressée.

Pour changer le temps restant

Appuyez plusieurs fois sur SLEEP en maintenant la touche SHIFT pressée.

Pour annuler

Appuyez répétitivement sur SLEEP tout en maintenant pressée SHIFT, jusqu'à ce que "SLEEP -" apparaisse.

- La fonction d'arrêt programmable également se désactive si vous éteignez le système.

Ajustement du niveau de sortie des enceintes avant/centrale/Surround et du caisson de grave

1 Appuyez sur SPK-LEVEL pour afficher l'indication de l'enceinte cible sur la fenêtre d'affichage.

Chaque fois que vous appuyez sur la touche, l'indication de l'enceinte change comme suit:

FRNT L (Enceinte avant gauche) → FRNT R (Enceinte avant droite) → CENTER (Enceinte centrale) → SURR L (Enceinte Surround gauche) → SURR R (Enceinte Surround droite) → SUBWFR (Caisson de grave) → (retour au début)

2 Appuyez sur LEVEL +/- pour ajuster le niveau de sortie entre -6 et 6.

REMARQUE

- Vous pouvez également faire des réglages au moyen du menu de configuration affiché sur l'écran du téléviseur. (Reportez-vous à la page 34.)
- Les réglages s'appliquent à toutes les sources.

Modification du mode de balayage

Le système peut être ajusté au mode de balayage de votre téléviseur.

REMARQUE

- Pour le TH-P7/TH-P5/TH-G10, vous pouvez obtenir une image de meilleure qualité avec le mode de balayage progressif en connectant l'unité centrale au téléviseur à l'aide d'un cordon vidéo en composantes (non fourni). (Reportez-vous à la page 12.)
 - Choisissez "PROGRESS" pour le mode de balayage quand vous connectez le téléviseur avec un cordon vidéo en composantes; sinon, le système ne sort pas les signaux vidéo par les prises vidéo en composantes.

- Lorsque DVD ou USB MEMORY est sélectionné comme source et avant la lecture

1 Appuyez sur SCAN MODE et maintenez-la enfoncée pendant 2 secondes.

Le réglage actuel apparaît sur la fenêtre d'affichage.

2 Appuyez sur les touches ► / ◀ du curseur pour sélectionner le mode désiré.

- (Uniquement pour le TH-P7/TH-P5/TH-G10)

Lors de la connexion de l'unité centrale au téléviseur en utilisant le cordon vidéo en composantes

Choisissez "PROGRESS".

- L'indicateur PROGRESSIVE s'allume sur la fenêtre d'affichage.

- Lors de la connexion de l'unité centrale au téléviseur en utilisant le câble Péritel

Choisissez un des réglages suivants:

- RGB: À sélectionner lorsque votre téléviseur est compatible avec les signaux de RGB entrelacé et vidéo composite.
- Y/C: Choisissez ce réglage si votre téléviseur est compatible avec les signaux S-vidéo entrelacés.

Vous pouvez obtenir une meilleure qualité d'image dans l'ordre suivant — "PROGRESS" > "RGB" > "Y/C" > Composite.

3 Appuyez sur ENTER quand le mode choisi est affiché.

REMARQUE

- Bien que l'image puisse être déformée lorsque vous appuyez sur ENTER, il ne s'agit pas d'un mauvais fonctionnement du système.
- "RGB" est la valeur sélectionnée par défaut.

- Certains téléviseurs à balayage progressif et haute définition ne sont pas entièrement compatibles avec ce système, d'où une image paraissant artificielle lors de la lecture d'un DVD VIDÉO en mode de balayage progressif. Dans ce cas, connectez l'unité centrale au téléviseur en utilisant le câble Péritel, puis changez le mode de balayage sur "RGB" ou "Y/C".
- Tous les téléviseurs à balayage progressifs et haute définition de JVC sont entièrement compatibles avec ce système.

Lecture

- Les icônes tels que  indiquent les formats de disque ou les types de fichier disponibles pour les opérations.

Les touches décrites ci-dessous sont utilisées aux pages 18 à 21.

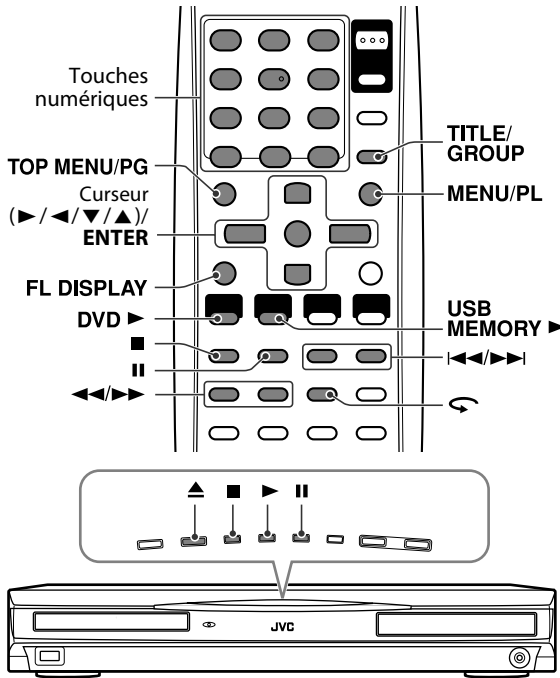

Lecture de base

- Pour reproduire un disque

1 Appuyer sur sur l'unité centrale.

Le système s'allume, et le tiroir pour disque s'ouvre.

2 Insérez un disque.

Face portant l'étiquette vers le haut

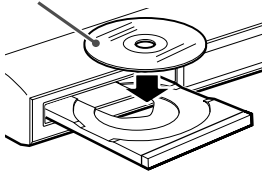

Position d'un disque 8 cm (3 pouces)

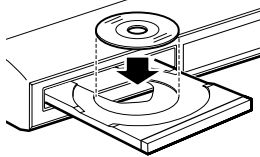

3 Appuyez sur la touche DVD (touche de lecture).

- Pour reproduire un fichier du périphérique USB de mémoire de grande capacité

Appuyez sur la touche USB MEMORY (touche de lecture).

Les opérations des fichiers du périphérique USB de mémoire de grande quantité dépendent du type de fichier se trouvant dans le périphérique.

Pour les fichiers MP3/WMA

Le panneau de contrôle des fichiers (reportez-vous à la page 26) apparaît sur l'écran du téléviseur.

Pour les fichiers JPEG

Chaque fichier (images fixes) s'affiche sur l'écran du téléviseur pendant environ 3 secondes (diaporama). Lorsque la lecture est interrompue, le panneau de contrôle des fichiers (reportez-vous à la page 26) apparaît sur l'écran du téléviseur.

Pour les fichiers ASF/MPEG-2/MPEG-1

Appuyer sur TOP MENU/PG ou sur MENU/PL a pour effet d'afficher le panneau de contrôle des fichiers (reportez-vous à la page 26) sur l'écran du téléviseur durant la lecture.

Pour les fichiers DivX

Pendant la période d'initialisation, "READING INDEX" peut apparaître sur l'écran du téléviseur.



Appuyer sur TOP MENU/PG ou sur MENU/PL a pour effet d'afficher le panneau de contrôle des fichiers (reportez-vous à la page 26) sur l'écran du téléviseur durant la lecture.

REMARQUE

- Quand plusieurs types de fichiers sont enregistrés sur un disque/périphérique, choisissez le type de fichier approprié sur le menu de réglage. (Reportez-vous à la page 34.)

■ Pour faire une pause

Appuyez sur .











Pour continuer la lecture, appuyez sur la touche de lecture de la source correspondante (DVD  ou USB MEMORY .

■ Pour arrêter

Appuyez sur .

■ Signification des icônes à l'écran

Durant la lecture d'un DVD VIDÉO, les icônes suivantes peuvent apparaître un court instant sur l'écran du téléviseur;

-  : apparaît au début d'une scène contenant des sous-titres en plusieurs langues.
-  : apparaît au début d'une scène contenant des dialogues en plusieurs langues.
-  : apparaît au début d'une scène contenant des prises de vues sous plusieurs angles.
-  (Lecture),  (Arrêt sur image),  /  (Avance rapide/Retour rapide),  /  (Ralent avant/arrière) : apparaît chaque fois que vous réalisez l'opération.
-  : le disque ne peut accepter l'opération que vous avez tentée d'effectuer.

REMARQUE

- (JPEG) Le système ne peut accepter une nouvelle opération, bien que vous appuyiez sur une touche quelconque, avant que l'image entière n'apparaisse sur l'écran du téléviseur.
- Si vous ne souhaitez pas que les icônes apparaissent à l'écran, reportez-vous à la page 35.

■ Informations concernant la lecture sur la fenêtre d'affichage

DVD VIDÉO

Exemple : Lors de la lecture d'un DVD VIDÉO codé avec Dolby Digital 5,1 canaux

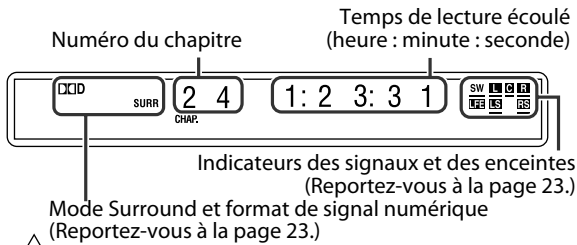

Appuyez sur FL DISPLAY

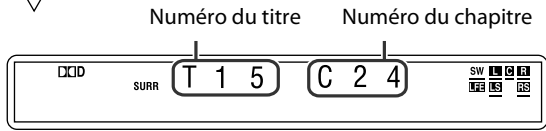

Disque DVD VR

Exemple : Pendant la lecture du programme original*1

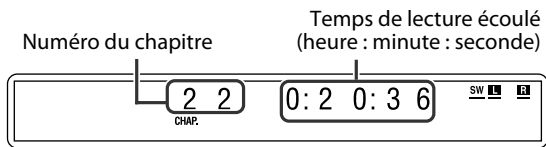

Appuyez sur FL DISPLAY

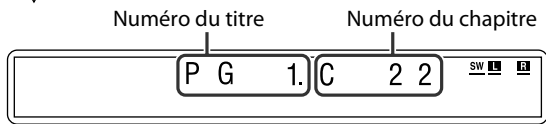

Exemple : Pendant la lecture de la liste de lecture*1

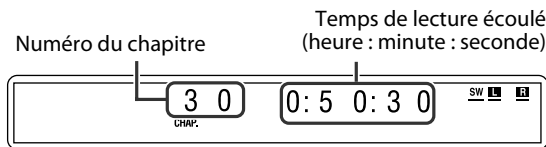

Appuyez sur FL DISPLAY

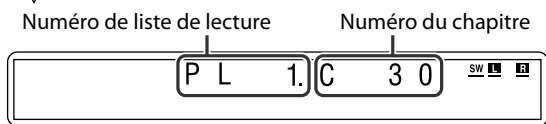

*1 En appuyant sur TOP MENU/PG ou MENU/PL, vous pouvez changer le mode de lecture. (Reportez-vous à la page 21.)

CD vidéo/SVCD/CD audio

Exemple : Pendant la lecture d'un CD

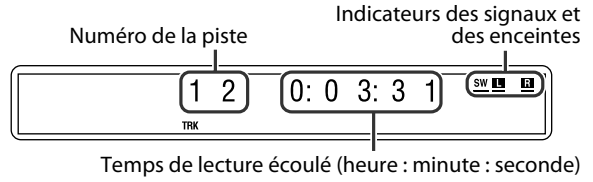

REMARQUE

- Pendant la lecture d'un CD vidéo ou d'un SVCD avec contrôle de lecture PBC, le temps de lecture écoulé est remplacé par "PBC".

Fichier MP3/WMA

Exemple : Lors de la lecture d'un fichier MP3

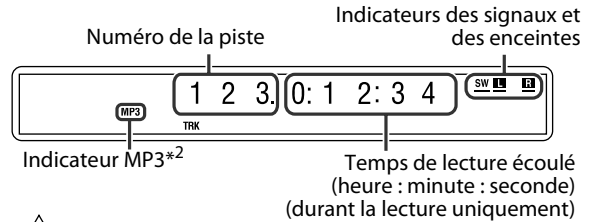

Appuyez sur FL DISPLAY

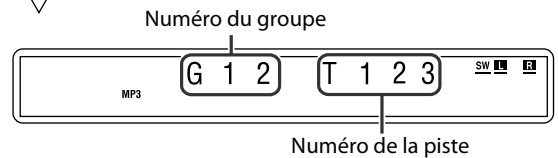

*2 L'indicateur WMA s'allume pour un fichier WMA.

Fichier ASF/MPEG-2/MPEG-1/DivX

Exemple : Quand un fichier ASF est reproduit

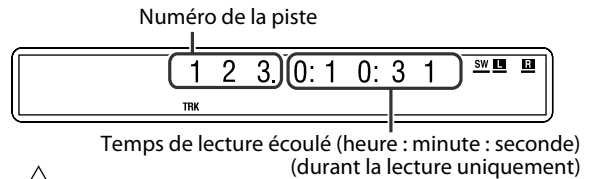

Appuyez sur FL DISPLAY

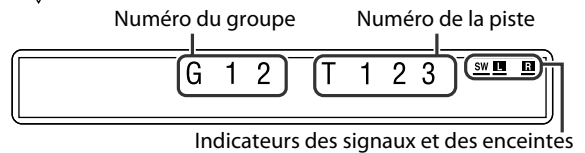

Fichier JPEG

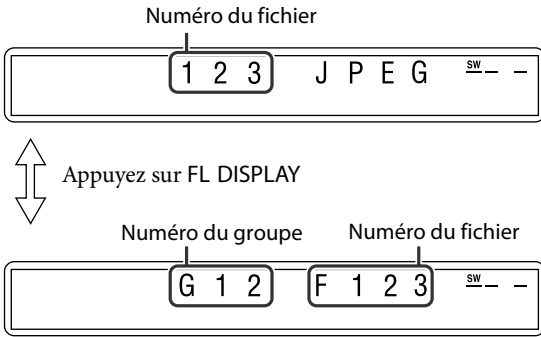

REMARQUE

- Vous pouvez changer le mode des informations d'horloge (sauf pour MP3/WMA/ASF/MPEG-2/MPEG-1/DivX). (Reportez-vous à la page 24.)
- Vous pouvez également vérifier le détail de la lecture sur l'écran du téléviseur. (Reportez-vous à la page 23.)

■ Économiseur d'écran

L'affichage prolongé d'une image statique risque de détériorer prématurément l'écran du téléviseur. Pour parer à cet inconvénient, le système est doté d'un économiseur d'écran qui se déclenche automatiquement si l'affichage n'a pas changé au bout de 5 minutes.

- Pour annuler la fonction d'économiseur d'écran, il suffit d'appuyer sur une touche.
- Si vous ne souhaitez pas que la fonction d'économiseur d'écran soit active, reportez-vous à la page 34.

Recul immédiat

Vous pouvez revenir 10 secondes en arrière par rapport à la scène en cours.



■ Pendant la lecture

Appuyez sur ◀.

REMARQUE

- Le champ d'action de cette fonction se limite à un même titre.
- Cette caractéristique peut ne pas fonctionner avec certains disques.

Recherche rapide avant/arrière

■ Pendant la lecture

Appuyez sur ▶▶ ou ◀◀.

À chaque fois que vous appuyez sur la touche, la vitesse de recherche change (x2, x5, x10, x20, x60).



Pour revenir à une vitesse de lecture normale

Appuyez sur la touche de lecture de la source correspondante (DVD ▶ ou USB MEMORY ▶).

REMARQUE

- Lors de la lecture d'un CD ou d'un MP3/WMA, le son est perçu par intermittence et faiblement durant la recherche rapide avant/arrière.
- Cette caractéristique peut ne pas fonctionner avec certains disques/fichiers.
- Pour les disques MP3/WMA, la vitesse de recherche n'apparaît pas.
- La vitesse de recherche pour DivX est de ▶▶1, ▶▶2, ▶▶3 pour la recherche vers l'avant et de ◀◀1, ◀◀2 et ◀◀3 pour la recherche vers l'arrière.

Accès direct au début d'une sélection donnée

■ Utilisation des touches ▶▶| / |◀◀

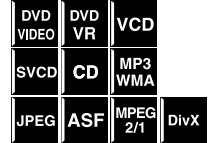

■ Pour les DVD VIDÉO/DVD VR (chapitre): Pendant la lecture

■ CD vidéo/SVCD (piste): Pendant la lecture sans contrôle de lecture PBC

■ Pour les CD/MP3/WMA/JPEG/ASF/MPEG-2/MPEG-1/DivX (plage/fichier): Pendant la lecture ou à l'arrêt

Appuyez sur ▶▶| ou |◀◀ de manière répétitive.

REMARQUE

- Lors de la lecture d'un disque MP3/WMA/JPEG/ASF/MPEG-2/MPEG-1/DivX, vous pouvez contrôler le fonctionnement à l'aide du panneau de contrôle des fichiers. (Reportez-vous à la page 26.)
- Cette caractéristique peut ne pas fonctionner avec certains disques/fichiers.

■ Utilisation des touches numériques sur la télécommande

■ Pour les DVD VIDÉO/DVD VR (titre, chapitre): À l'arrêt, le numéro du titre est sélectionné.

Pendant la lecture, le numéro du chapitre est sélectionné.

■ CD vidéo/SVCD (piste):

Pendant la lecture ou à l'arrêt sans contrôle de lecture PBC

■ Pour les CD/MP3/WMA/JPEG/ASF/MPEG-2/MPEG-1/DivX (plage/fichier):

Pendant la lecture ou à l'arrêt

Entrez le numéro désiré à l'aide des touches numériques (0-10, ≥ 10).

- Pour plus de détails sur l'utilisation des touches numériques, reportez-vous à "Comment utiliser les touches numériques" ci-dessous.

Comment utiliser les touches numériques

Pour sélectionner 3: Appuyez sur 3.

Pour sélectionner 10: Appuyez sur 10.

Pour sélectionner 14: Appuyez sur ≥ 10, 1, puis sur 4.

Pour sélectionner 24: Appuyez sur ≥ 10, 2, puis sur 4.

Pour sélectionner 40: Appuyez sur ≥ 10, 4, puis sur 0.

Pour sélectionner 114: Appuyez sur ≥ 10, ≥ 10, 1, 1, puis sur 4.

Saut à environ 5 minutes d'intervalle

Lors de la lecture d'un long fichier, vous pouvez sauter des intervalles de 5 minutes dans le fichier.



■ Pendant la lecture

Appuyez sur la touche de curseur ► / ◀.

Chaque fois que vous appuyez sur la touche, la position de lecture saute au début de l'intervalle précédent ou suivant.

REMARQUE

- Les intervalles sont affectés automatiquement à partir du début d'un fichier.
- Cette fonction peut être utilisée uniquement à l'intérieur du même fichier.
- Cette caractéristique peut ne pas fonctionner avec certains disques/fichiers.

Recherche d'un titre/groupe précis à l'aide des touches numériques

■ Pendant la lecture ou à l'arrêt.

1 Appuyez sur TITLE/ GROUP.



"- -" apparaît dans la zone d'affichage du titre/groupe sur la fenêtre d'affichage.

Exemple : Lors de la lecture d'un DVD VIDÉO

T - - . 1: 2 3: 4 5

2 Alors que la fenêtre d'affichage montre "- -", utilisez les touches numériques (0-10, ≥ 10) pour entrer le titre ou le numéro du groupe.

La lecture commence au premier chapitre/piste/fichier du titre/groupe sélectionné.

- Pour plus de détails sur l'utilisation des touches numériques, reportez-vous à "Comment utiliser les touches numériques". (Reportez-vous à la page 20.)

REMARQUE

- Lors de la localisation du titre d'un disque DVD VR, l'indicateur PG ou PL peut s'allumer sur la fenêtre d'affichage.
- Cette caractéristique peut ne pas fonctionner avec certains disques/fichiers.

Sélection du titre/liste de lecture souhaité à partir de l'affichage de commande

■ Pendant la lecture ou à l'arrêt.

1 Appuyer sur TOP MENU/PG ou MENU/PL.



L'affichage de commande apparaît sur l'écran du téléviseur et le système démarre la lecture du premier titre/liste de lecture.

- La liste de lecture LISTE LECTURE apparaît uniquement quand une liste de lecture se trouve sur le disque DVD VR.

TOP MENU/PG: affiche le programme original PROGRAMME ORIGINAL.

Exemple :

No	Date	Ch	Time	Title
1	25/04/04	4ch	19:00	JVC DVD World 2004
2	17/05/04	8ch	10:30	
3	22/05/04	8ch	17:00	Music Festival
4	26/05/04	L-1	13:19	children 001
5	20/06/04	4ch	22:00	
6	25/06/04	L-1	8:23	children 002

- *1: Numéro du titre
- *2: Date d'enregistrement
- *3: Source d'enregistrement (chaîne de télévision, prise d'entrée de l'appareil d'enregistrement, etc.)
- *4: Heure de début de l'enregistrement
- *5: Titre du programme original/liste de lecture (Le titre peut ne pas être affiché en fonction de l'appareil d'enregistrement.)
- *6: Titre actuel

MENU/PL: affiche la liste de lecture LISTE LECTURE.

Exemple :

No	Date	Chap	Length	Title
1	25/05/04	001	1:03:16	My JVC World
2	17/06/04	005	1:35:25	
3	20/06/04	003	0:10:23	Favorite music
4	25/06/04	001	0:07:19	children001-002

- *7: Numéro de liste de lecture
- *8: Date de création des listes de lecture
- *9: Numéros des chapitres
- *10: Durée de lecture totale
- *11: Liste de lecture actuelle

2 Appuyez sur les touches ▼ / ▲ du curseur pour choisir le titre/liste de lecture souhaité.

Le système démarre la lecture du titre/liste de lecture choisi.

Pour faire disparaître l'affichage de commande

Appuyez sur ENTER.

À propos du mode de lecture sur un disque DVD VR

- Programme original (PROGRAMME ORIGINAL): Le système peut reproduire l'image originale dans l'ordre d'enregistrement.
- Liste de lecture (LISTE LECTURE): Le système peut reproduire la liste de lecture créée par l'appareil d'enregistrement.

Fonctions avancées

- Les icônes tels que  indiquent les formats de disque ou les types de fichier disponibles pour les opérations.

Les touches décrites ci-dessous sont utilisées aux pages 22 à 32.

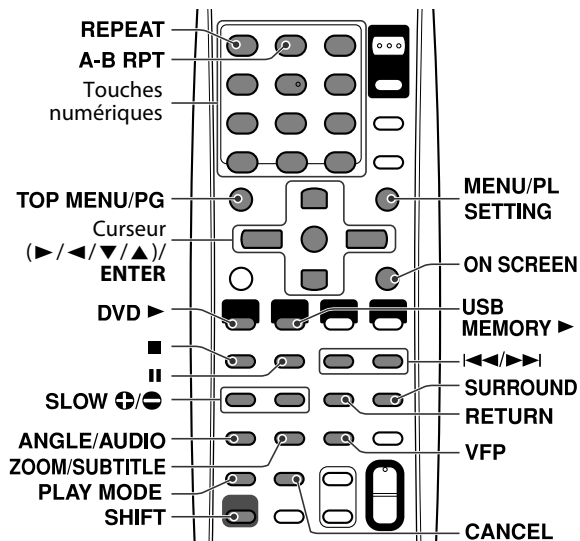

Utilisation du mode Surround

Vous pouvez profiter d'un champ sonore plus réaliste qu'un simple son stéréo en utilisant le mode Surround.

■ Surround automatique (AUTO SUR)

Cette fonction sélectionne automatiquement le mode Surround approprié en fonction des signaux d'entrée. Par exemple, une source multicanal est automatiquement reproduite en audio multicanal.

Modes Surround disponibles pour chaque signal d'entrée

Les marques √ indiquent les modes Surround disponibles.

Mode Signal	Surround désactivé	Surround automatique	Dolby Surround			DTS Digital Surround	DSP	
	OFF	AUTO SUR	MOVIE* ³	MUSIC* ³	DOLBY D	DTS	STADIUM* ³	ALL ST* ³
Dolby Digital (Multicanal)	√	√	—	—	√	—	—	—
Dolby Digital (2 canaux audio)	√	√	√	√	—	—	√	√
DTS Digital Surround (Multicanal)	√	√	—	—	—	√	—	—
DTS Digital Surround (2 canaux audio)	√	√	√	√	—	—	√	√
Analogique ou PCM linéaire	√	√	√	√	—	—	√	√

*1 Fabriqué sous licence de Dolby Laboratoires. Les termes "Dolby" et "Pro Logic", ainsi que le sigle double D sont des marques commerciales de Dolby Laboratories.

*2 "DTS" et "DTS Digital Surround" sont des marques déposées de DTS, Inc.

*3 Pour sélectionner ces modes, appuyez sur SURROUND. (Reportez-vous à la page 23.)

■ Dolby Surround

Dolby Pro Logic II*¹

Le format de lecture multicanal nouvellement élaboré de Dolby Pro Logic II assure le décryptage des signaux sur les 2 canaux audio — stéréo et source cryptée Dolby Surround — en son à 5,1 canaux.

Dolby Pro Logic II dispose de deux modes — le mode "Movie" (Film) et le mode "Music" (Musique) :

• Pro Logic II Movie (MOVIE)

Adapté pour la reproduction de sources cryptées Dolby Surround portant la marque .

• Pro Logic II Music (MUSIC)

Adapté pour la reproduction de signaux musicaux stéréo sur les 2 canaux audio.

Dolby Digital*¹

Utilisé pour reproduire les pistes sonores multicanaux du logiciel crypté avec Dolby Digital (.

- Il y a d'autres formats de codage de Surround numérique mis au point par Dolby Laboratories, tel que le Dolby Digital EX.

■ DTS Digital Surround*²

Utilisé pour reproduire les pistes sonores multicanaux du logiciel crypté avec DTS Digital Surround (.

DTS Digital Surround (DTS) est un autre format audio numérique multicanal discret disponible pour CD et DVD.

- Il y a d'autres formats de codage de Surround numérique multicanal mis au point par DTS, Inc., tel que DTS-ES, DTS 96/24.

Suite à la page suivante

■ DSP

• STADIUM

Le mode STADIUM ajoute de la clarté et étend le son comme dans un stade en plein air.

• Tous canaux stéréo

Le mode Tous canaux stéréo (ALL ST) permet de restituer un champ acoustique stéréo plus large avec toutes les enceintes connectées (et activées).

Le mode Tous canaux stéréo peut être utilisé pour la reproduction de signaux stéréo sur 2 canaux audio.

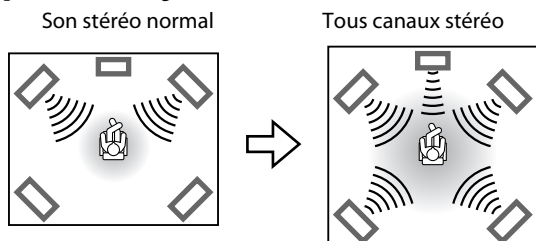

■ Indicateurs sur la fenêtre d'affichage

Indicateurs du format de signal numérique

LPCM: S'allume à l'entrée du signal PCM linéaire.

DD: S'allume à l'entrée des signaux Dolby Digital.

DT: S'allume à l'entrée des signaux DTS Digital (Surround).

Pas d'indication: Aucun indicateur des signaux numériques ne s'allume à l'entrée des signaux analogiques.

Indicateur de mode Dolby Surround

PLII: S'allume lorsque le mode Dolby Pro Logic II est activé.

Indicateur Surround

SURR: S'allume lorsque le mode Surround est activé.

Indicateurs de signal source, etc.

Témoin pour indiquer les signaux entrants.



L: S'allume à l'entrée du signal sur le canal gauche.

C: S'allume à l'entrée du signal sur le canal central.

R: S'allume à l'entrée du signal sur le canal droit.

LFE: S'allume à l'entrée du signal sur le canal LFE.

LS: S'allume à l'entrée du signal sur le canal Surround gauche.

RS: S'allume à l'entrée du signal sur le canal Surround droit.

S: S'allume à l'entrée du signal sur le canal Surround mono ou sur les 2 canaux Dolby Surround.

SW: Reste toujours allumé.

Le canal avec "—" indique que les enceintes correspondantes restituent le son des canaux.

Si le son des canaux décrypté en son à 5,1 canaux est reproduit, seul l'indicateur "—" s'allume.

Sélection du mode Surround

Le système est configuré de façon à sélectionner automatiquement le mode Surround optimal pour le signal d'entrée à partir du logiciel multicanal numérique.

Si le son est restitué sur 2 canaux audio, vous avez la possibilité de sélectionner le mode Surround que vous voulez manuellement.

REMARQUE

- Cette fonction prend également effet pour les sources autres que des DVD.
- Pour ASF, MPEG-2, MPEG-1 et DivX (sauf DivX version 6), le mode Surround n'a aucun effet.

■ Pendant la lecture d'un support multicanal numérique (sauf quand OFF est choisi)

Le mode surround multicanal approprié (Dolby Digital ou DTS Digital Surround) est automatiquement sélectionné.

■ Pendant la lecture d'une source 2 canaux audio

Vous pouvez sélectionner l'un des deux modes Dolby Pro Logic II (MOVIE/MUSIC) ou DSP.

Appuyez plusieurs fois sur SURROUND pour sélectionner le mode désiré.

Le mode Surround est activé et apparaît sur la fenêtre d'affichage.

À chaque fois que vous appuyez sur la touche, le mode surround change.

Pour plus de détails sur chaque mode, référez-vous à "Modes Surround disponibles pour chaque signal d'entrée". (Reportez-vous à la page 22.)

Pour désactiver le mode Surround

Appuyez plusieurs fois sur SURROUND jusqu'à ce que "OFF" apparaisse sur la fenêtre d'affichage.

Mémorisation des réglages — Mémoire automatique

Lorsque vous éteignez l'appareil, le système mémorise le mode surround actuel. Le mode en mémoire est automatiquement rappelé lorsque vous rallumez l'appareil.

Utilisation de la barre d'écran

La barre d'écran permet de visualiser les détails pour le disque et d'utiliser quelques-unes des fonctions.

Affichage de la barre d'écran

■ Quand un disque est chargé

Appuyez sur ON SCREEN.

À chaque fois que vous appuyez sur la touche, la barre d'écran change comme suit sur le téléviseur :

DVD VIDEO	DVD VR	VCD
SVCD	CD	ASF
MPEG 2/1	DivX	

Exemple : Lors de la lecture d'un DVD VIDÉO

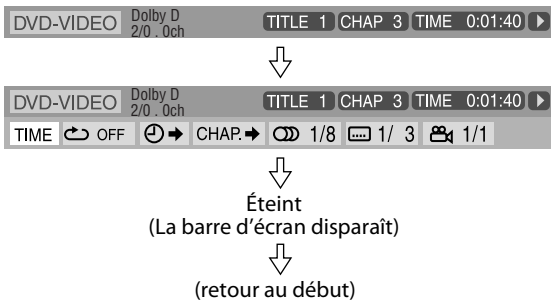

- L'élément sélectionné apparaît en vert.

■ Contenu de la barre d'écran pendant la lecture

DVD VIDÉO

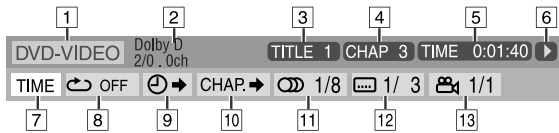

Disque DVD VR

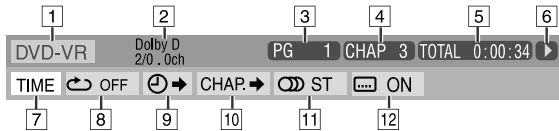

CD vidéo

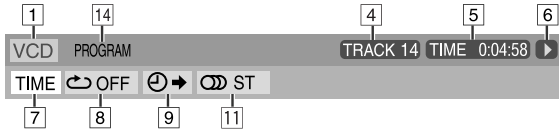

SVCD

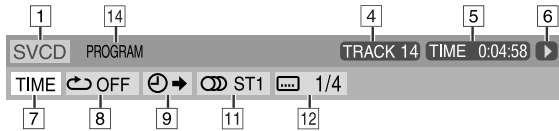

CD audio



ASF/MPEG-2/MPEG-1/DivX



- 1 Type du disque.
- 2 Affiche les informations audio.
- 3 DVD VIDÉO : Affiche le numéro du titre actuel.
Pour les DVD VR: Affiche le mode de lecture actuel (PG: pour le programme original, PL: pour la liste de lecture) et le numéro de titre.
- 4 Pour les DVD VIDÉO et DVD VR: Affiche le numéro du chapitre actuel.
Pour les autres types de disque: Affiche le numéro de la plage actuelle.
- 5 Informations des durées. Reportez-vous à la rubrique "Modification des informations de durée".

- 6 Affiche l'état de lecture.
▶ : apparaît pendant la lecture.
▶ / ◀ : apparaît pendant une avance/un retour rapide.
▶ / ◀ : apparaît pendant un ralenti avant/arrière.
⏸ : apparaît lors d'un arrêt sur image.
■ : apparaît lors d'un arrêt définitif.
- 7 À sélectionner pour modifier l'information de durée (5). Reportez-vous à la rubrique "Modification des informations de durée".
- 8 À sélectionner pour répéter la lecture. (Reportez-vous à la page 31.)
- 9 À sélectionner pour accéder à la fonction de recherche temporelle. (Reportez-vous à la page 26.)
- 10 Choisissez ce réglage pour la fonction de recherche de chapitre. (Reportez-vous à la page 25.)
- 11 Choisissez ce réglage pour changer la langue audio et le canal. (Reportez-vous à la page 28.)
- 12 À sélectionner pour modifier la langue des sous-titres. (Reportez-vous à la page 28.)
- 13 À sélectionner pour modifier l'angle de caméra. (Reportez-vous à la page 27.)
- 14 Affiche l'état du mode de lecture.
PROGRAM: apparaît pendant la lecture programmée. (Reportez-vous à la page 30.)
RANDOM: apparaît pendant la lecture aléatoire. (Reportez-vous à la page 30.)
- 15 Affiche l'état du mode de lecture répétée. (Reportez-vous à la page 31.)

Modification des informations de durée

Vous avez la possibilité de modifier les données de l'horloge qui apparaît sur la barre d'écran du téléviseur et sur la fenêtre d'affichage de l'unité centrale.



- Pendant la lecture

1 Appuyez deux fois sur ON SCREEN.

La barre d'écran apparaît sur l'écran du téléviseur.

2 Appuyez sur les touches ▶ / ◀ du curseur pour sélectionner TIME .

3 Appuyez plusieurs fois sur ENTER pour sélectionner l'information désirée.

Exemple : Temps de lecture du disque écoulé sélectionné.

TOTAL 1:25:58

- DVD VIDÉO/DVD VR

- TIME: Durée de lecture écoulée du chapitre en cours
- REM: Durée restante du chapitre en cours
- TOTAL: Durée écoulée du titre/programme
- T. REM: Durée restante du titre/programme

- CD vidéo/SVCD/CD audio

- TIME: Durée de lecture écoulée de la plage actuelle
- REM: Durée restante de la plage actuelle
- TOTAL: Temps de lecture du disque écoulé
- T. REM: Temps de lecture du disque restant

4 Appuyez sur ON SCREEN.

La barre d'écran disparaît.

REMARQUE

- Lors de la lecture d'un DVD VR, "TIME" et "REM" ne peuvent pas être affichés.

Lecture depuis un point précis sur un disque

Vous pouvez démarrer la lecture depuis un titre, un chapitre ou une piste que vous spécifiez. Vous avez par ailleurs la possibilité de démarrer la lecture d'un disque à un temps donné.

Recherche d'une scène précise à partir du menu du DVD

Les DVD VIDÉO ont généralement leurs propres menus affichant le contenu du disque sur l'écran du téléviseur. Vous pouvez rechercher une scène de votre choix en vous aidant de ces menus.



■ Quand un DVD VIDÉO est chargé

1 Appuyer sur TOP MENU/PG ou MENU/PL.

Le menu apparaît sur l'écran du téléviseur.

Exemple :

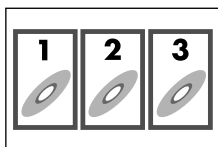

Un DVD VIDÉO composé de plusieurs titres dispose normalement d'un menu "principal" où sont répertoriés les titres. Appuyez sur TOP MENU/PG pour afficher le menu des titres.

Sur certains DVD VIDÉO, le menu peut s'avérer autre, que vous affichez en appuyant sur MENU/PL. Reportez-vous aux instructions de chaque DVD VIDÉO pour ce qui est du menu particulier.

2 Utilisez les touches ►/◄/▼/▲ du curseur pour sélectionner un élément.

3 Appuyez sur ENTER.

• Avec certains disques, vous avez aussi la possibilité de sélectionner les éléments en entrant le numéro correspondant à l'aide des touches numériques.

REMARQUE

• Cette caractéristique peut ne pas fonctionner avec certains disques.

Recherche d'une scène précise à partir du menu d'un CD vidéo/SVCD avec PBC

Un CD vidéo ou SVCD avec contrôle de lecture PBC dispose de ses propres menus, p.ex. une liste des chansons enregistrées. Vous pouvez rechercher une scène précise en vous aidant de ces menus.



■ Pendant la lecture avec contrôle de lecture PBC

1 Appuyez répétitivement sur RETURN en maintenant la touche SHIFT pressée jusqu'à ce que le menu apparaisse sur l'écran du téléviseur.

Exemple :

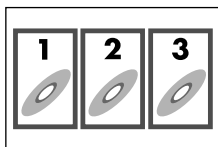

2 Sélectionnez le numéro de l'élément qui vous intéresse à l'aide des touches numériques (1-10, ≥ 10).

• Pour plus de détails sur l'utilisation des touches numériques, reportez-vous à "Comment utiliser les touches numériques". (Reportez-vous à la page 20.)

Pour revenir au menu

Appuyez répétitivement sur RETURN en maintenant SHIFT pressée jusqu'à ce que l'écran de menu apparaisse.

Quand "NEXT" ou "PREVIOUS" apparaissent sur l'écran du téléviseur :

- Pour continuer à la page suivante, appuyez sur ►►.
- Pour revenir à la page précédente, appuyez sur ◄◄.

REMARQUE

- Si vous préférez lire un CD vidéo/SVCD compatible PBC sans contrôle de lecture PBC, procédez au choix comme suit :
 - Démarrez la lecture en appuyant sur les touches numériques alors que le système est à l'arrêt.
 - Appuyez plusieurs fois sur ►► jusqu'à ce que le numéro de la piste de votre choix s'affiche, puis démarrez la lecture en appuyant sur DVD ► (touche de lecture). Le numéro de piste apparaît sur la fenêtre d'affichage à la place de "PBC".
- Pour activer le contrôle de lecture PBC pendant la lecture d'un CD vidéo/SVCD compatible PBC sans utiliser la fonction PBC, procédez au choix comme suit :
 - Appuyez sur TOP MENU/PG ou MENU/PL.
 - Appuyez deux fois sur ■ pour arrêter la lecture, puis sur DVD ► (touche de lecture).

Recherche d'un chapitre précis à l'aide de la barre d'écran

■ Pendant la lecture



1 Appuyez deux fois sur ON SCREEN.

La barre d'écran apparaît sur l'écran du téléviseur.

2 Appuyez sur les touches ►/◄ du curseur pour sélectionner CHAP.→.

3 Appuyez sur ENTER.

Exemple : Lors de la lecture d'un DVD VIDÉO

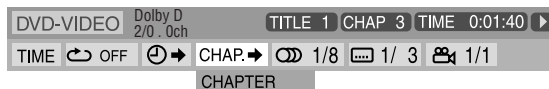

4 Entrez le numéro du chapitre qui vous intéresse à l'aide des touches numériques (0-9).

Exemple :

Pour sélectionner 8: Appuyez sur 8.

Pour sélectionner 10: Appuyez sur 1, puis sur 0.

Pour sélectionner 20: Appuyez sur 2, puis sur 0.

Pour sélectionner 37: Appuyez sur 3, puis sur 7.

Pour rectifier une erreur de saisie

Répétez l'étape 4.

5 Appuyez sur ENTER.

6 Appuyez sur ON SCREEN.

La barre d'écran disparaît.

REMARQUE

- Vous pouvez sélectionner jusqu'à 99 chapitres.

Recherche d'un point spécifique à l'aide de l'horloge

Vous pouvez localiser une position précise en spécifiant le temps depuis le début du disque (à l'arrêt) ou le titre/la piste en cours (pendant la lecture).

- Pour les DVD VIDÉO/DVD VR: Pendant la lecture
- Pour les CD vidéo/SVCD : À l'arrêt ou pendant la lecture sans contrôle PBC
- Pour les CD audio : Pendant la lecture ou à l'arrêt



■ Lorsque le temps de lecture écoulé depuis le début du disque est spécifié

Effectuez la procédure suivante à l'arrêt.

■ Lorsque le temps de lecture écoulé depuis le début du titre ou de la piste en cours est spécifié

Effectuez la procédure suivante lors de la lecture.

1 Appuyez deux fois sur ON SCREEN.

La barre d'écran apparaît sur l'écran du téléviseur.

2 Appuyez sur les touches ► / ◀ du curseur pour sélectionner ⌚ →.

3 Appuyez sur ENTER.



4 Entrez le temps à l'aide des touches numériques (0-9).

Vous pouvez spécifier le temps de lecture écoulé depuis le début du disque (à l'arrêt) ou depuis le début du titre/ de la piste en cours (pendant la lecture).

Exemple : Pour démarrer la lecture à partir d'un point où 2 (heures): 34 (minutes): 08 (secondes) se sont écoulées



Pour annuler une erreur de saisie

Appuyez plusieurs fois sur la touche ◀ du curseur.

5 Appuyez sur ENTER.

6 Appuyez sur ON SCREEN.

La barre d'écran disparaît.

Utilisation du panneau de contrôle des fichiers

Vous avez la possibilité de rechercher et de lire des groupes et pistes/fichiers en vous aidant du panneau de contrôle des fichiers sur l'écran du téléviseur.

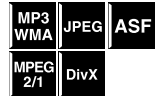

Exemple : Quand la source est DVD.

Numéro du groupe en cours/ Mode de lecture*1 (PROGRAM, RANDOM, REPEAT)
 Nombre total de groupes

Informations de la plage (MP3/WMA uniquement) Temps de lecture écoulé de la piste en cours (sauf pour JPEG)

*2

FILE PROGRAM REPEAT STEP TIME 00:02:15

Group : 3 / 3 Track : 10 / 30 (Total 1000)

Blue 01. Cloudy.mp3
 Red 02. Fair.mp3
 Green 03. Fog.mp3
 04. Hail.mp3
 05. Indian summer.mp3
 06. Rain.mp3
 07. Shower.mp3
 08. Snow.mp3
 09. Thunder.mp3
 10. Typhoon.mp3
 11. Wind.mp3
 12. Winter sky.mp3

Track Information
 Title
 Weather
 Artist
 Earth
 Album
 Nature

Groupe en cours Piste (fichier) en cours

Numéro de la piste (fichier) en cours / Nombre total de pistes (fichiers) du groupe en cours Nombre total de pistes (fichiers) sur le disque

État de la lecture

*1 (Pour JPEG/ASF/MPEG-2/MPEG-1/DivX) Le mode de lecture programmée et aléatoire ne sont pas disponibles.

*2 Quand la source est USB MEMORY, "USB" apparaît.

Le panneau de contrôle des fichiers apparaît automatiquement durant la lecture (pour du MP3/WMA) ou durant l'arrêt.

Suite à la page suivante

- Pour MP3/WMA: Pendant la lecture ou à l'arrêt
- Pour JPEG/ASF/MPEG-2/MPEG-1/DivX: À l'arrêt

1 Appuyez sur les touches de curseur ► / ◀ / ▼ / ▲ pour choisir le groupe/plage/fichier souhaité.

- La lecture MP3/WMA commence à la piste sélectionnée.
- Pour les disques JPEG, utilisez la procédure suivante.

2 Appuyez sur la touche de lecture de la source correspondante (DVD ► ou USB MEMORY ►) ou ENTER.

- La lecture de la piste ou le diaporama commence à la piste ou au fichier sélectionné(e).
- Lorsque vous appuyez sur ENTER pour les JPEG, seul le fichier sélectionné est lu.

Pour ignorer le fichier pendant la lecture

Appuyez sur ►►/◀◀ ou ▲/▼ du curseur.

REMARQUE

- Vous pouvez également vérifier le détail de la lecture sur la fenêtre d'affichage. (Reportez-vous à la page 19.)
- Suivant les conditions d'enregistrement, il arrive que certains noms de groupes, de pistes et de fichiers ne s'affichent pas correctement.
- Les groupes, pistes et fichiers peuvent être différemment classés sur votre ordinateur personnel.

Reprise de lecture

Lorsque la fonction "Reprise de lecture" est réglée sur "MARCHE" (reportez-vous à la page 35) et que vous arrêtez la lecture comme suit, le système mémorise la dernière scène lue sur le disque. (L'indicateur RESUME s'allume sur la fenêtre d'affichage.)

- Pour éteindre (reportez-vous à la page 15)
- Appuyer une fois sur la touche ■
- En modifiant la source (reportez-vous à la page 16)

Pour démarrer la lecture à partir de la scène mémorisée

- Appuyez sur la touche de lecture de la source correspondante (DVD ► ou USB MEMORY ►) sur la télécommande ou ► (touche de lecture) sur l'unité centrale.
- Choisissez de nouveau DVD ou USB MEMORY comme source si vous souhaitez changer la source.

Pour effacer la scène mémorisée

Appuyez de nouveau sur ■.

- Ouvrir le plateau à disque ou déconnecter le périphérique USB à mémoire de grande capacité annule aussi la position mémorisée.

REMARQUE

- (Pour DivX) Le début de la scène pendant laquelle la lecture a été interrompue peut être mémorisée.

Choix d'un angle de vue

- Pendant la lecture d'un disque contenant divers angles de vue

DVD VIDEO

À l'aide de la touche ANGLE:

1 Appuyez sur ANGLE en maintenant la touche SHIFT pressée.

Exemple: Le premier angle de vue des 3 angles enregistrés est sélectionné.

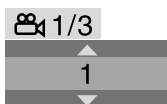

2 Appuyez répétitivement sur ANGLE, avec la touche SHIFT pressée ou sur le curseur ▼ / ▲ pour choisir l'angle de vue souhaité.

À l'aide de la barre d'écran:

1 Appuyez deux fois sur ON SCREEN.

La barre d'écran apparaît sur l'écran du téléviseur.

2 Appuyez sur les touches ► / ◀ du curseur pour sélectionner 1/3.

3 Appuyez sur ENTER.



4 Appuyez plusieurs fois sur les touches ▼ / ▲ du curseur pour sélectionner l'angle de caméra que vous préférez.

5 Appuyez sur ENTER.

6 Appuyez sur ON SCREEN.

La barre d'écran disparaît.

Choix des sous-titres

- Pendant la lecture d'un disque/ fichier contenant des sous-titres en plusieurs langues 

À l'aide de la touche **SUBTITLE**:

1 Appuyez sur **SUBTITLE**.

Exemple (DVD VIDÉO): "FRANÇAIS" est sélectionné parmi les trois langues de sous-titre enregistrées.



2 Appuyez sur les touches **▼/▲** du curseur pour sélectionner les sous-titres désirés.

Pour les DVD VR

- Appuyer sur **SUBTITLE** met en service les sous-titres (sous-images) que des sous-titres soient enregistrés ou non. (Aucun changement n'est effectué s'il n'y a pas de sous-image enregistrée.)

Pour SVCD

- Un SVCD peut contenir jusqu'à quatre sous-titres. Appuyez sur **SUBTITLE** pour modifier les sous-titres, qu'il y en ait ou pas. (Aucun changement n'est effectué s'il n'y a pas de sous-titre enregistré.)

À l'aide de la barre d'écran:

1 Appuyez deux fois sur **ON SCREEN**.

La barre d'écran apparaît sur l'écran du téléviseur.

2 Appuyez sur les touches **►/◄** du curseur pour sélectionner .

3 Appuyez sur **ENTER**.

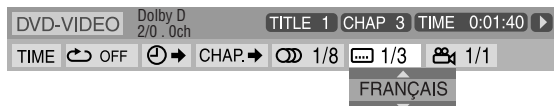

4 Appuyez plusieurs fois sur les touches **▼/▲** du curseur pour sélectionner les sous-titres désirés.

5 Appuyez sur **ENTER**.

6 Appuyez sur **ON SCREEN**.

La barre d'écran disparaît.

REMARQUE

- Certaines langues audio et de sous-titre apparaissent en abrégé dans la fenêtre contextuelle. Reportez-vous à la rubrique "Liste des codes langue". (Reportez-vous à la page 35.)
- À chaque fois que vous appuyez sur **SUBTITLE**, les sous-titres apparaissent/disparaissent tour à tour.
- Pour le format DivX, vous ne pouvez pas utiliser cette procédure à partir de la barre sur l'écran.

Choix de la langue audio

- Pendant la lecture d'un disque/fichier contenant des dialogues en plusieurs langues 

À l'aide de la touche **AUDIO**:

1 Appuyez sur **AUDIO**.

Exemple (DVD VIDÉO): "FRANÇAIS" est sélectionné parmi les trois langues audio enregistrées.



2 Appuyez sur **AUDIO** plusieurs fois de suite ou sur les touches **▼/▲** du curseur pour sélectionner l'audio souhaité.

À l'aide de la barre d'écran :

1 Appuyez deux fois sur **ON SCREEN**.

La barre d'écran apparaît sur l'écran du téléviseur.

2 Appuyez sur les touches **►/◄** du curseur pour sélectionner .

3 Appuyez sur **ENTER**.

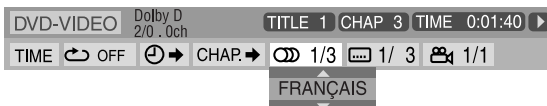

4 Appuyez sur les touches **▼/▲** du curseur pour sélectionner l'audio désiré.

5 Appuyez sur **ENTER**.

6 Appuyez sur **ON SCREEN**.

La barre d'écran disparaît.

REMARQUE

- Certaines langues audio et de sous-titre apparaissent en abrégé dans la fenêtre contextuelle. Reportez-vous à la rubrique "Liste des codes langue". (Reportez-vous à la page 35.)
- "ST", "L", ou "R" est affiché lors de la lecture d'un CD vidéo et représente respectivement le son "stéréo", "le son gauche" et "le son droit".
Lors de la lecture d'un SVCD, "ST1", "ST2", "L1", "R1", "L2" ou "R2" est affiché.
- Pour le format DivX, vous ne pouvez pas utiliser cette procédure à partir de la barre sur l'écran.

Lecture d'image spéciale

Lecture image par image

■ Pendant la lecture

Appuyez plusieurs fois sur II.

À chaque fois que vous appuyez sur la touche, l'image fixe avance d'une unité.

Pour revenir à une lecture normale

Appuyez sur la touche de lecture de la source correspondante (DVD ► ou USB MEMORY ►).

DVD VIDEO	DVD VR	VCD
SVCD	MPEG 2/1	DivX

Lecture au ralenti

■ Pendant la lecture

1 Appuyez sur II à l'endroit où vous voulez que le ralenti démarre.

Le système fait un arrêt sur image.

2 Appuyez sur SLOW ⊕.

La lecture au ralenti vers l'avant commence.

Pour les DVD VIDÉO uniquement:

- Pour procéder à une lecture au ralenti vers l'arrière, appuyez sur SLOW ⊖.

À chaque fois que vous appuyez sur la touche, la vitesse de lecture augmente (1/32, 1/16, 1/8, 1/4, 1/2).

Pour revenir à une lecture normale

Appuyer sur DVD ►.

REMARQUE

- Le son est automatiquement coupé lors d'une lecture au ralenti.

Exécution d'un gros plan

■ Lors de la lecture ou d'un arrêt sur image

1 Appuyez sur ZOOM, en maintenant la touche SHIFT pressée.

Chaque fois que vous répétez la procédure, l'agrandissement de la scène change.

2 Au cours du grossissement, déplacez la zone du gros plan à l'aide des touches ►/◀/▼/▲ du curseur.

Pour revenir à une lecture normale

Appuyez plusieurs fois sur ZOOM, en maintenant la touche SHIFT pressée pour choisir ARRÊT.

REMARQUE

- Le nombre des étapes de grossissement varie selon le type de disque.
- Pendant la lecture d'un diaporama sur un disque JPEG, le zoom ne peut pas être utilisé. Dans un tel cas, appuyez sur II pour faire une pause avant de pouvoir faire un grossissement d'une diapositive.
- Pendant la lecture, il se peut que les touches de curseur (►/◀/▼/▲) ne fonctionnent pas à l'étape 2.

Modification du réglage VFP

La fonction VFP (Video Fine Processor) permet de régler le caractère de masque selon le type de programmation, la fréquence d'image ou les préférences personnelles.

DVD VIDEO	DVD VR	VCD
SVCD	JPEG	ASF
MPEG 2/1	DivX	

■ Pendant la lecture

1 Appuyez sur VFP.

Les réglages VFP en cours apparaissent sur l'écran du téléviseur.

Exemple :

NORMAL	
GAMMA	0
LUMINOSITE	0
CONTRASTE	0
SATURATION	0
TEINTE	0
NET	0

2 Appuyez plusieurs fois sur les touches ►/◀ du curseur pour sélectionner le mode VFP.

- NORMAL: Optez d'ordinaire pour ce réglage.
 - CINEMA: Adapté aux films.
- Lorsque vous sélectionnez "NORMAL" ou "CINEMA", appuyez sur VFP pour terminer le réglage.
- USAGER1 et USAGER2: Vous pouvez effectuer d'autres réglages en rapport avec l'aspect de l'image.

Uniquement lors de la sélection de "USAGER1" ou "USAGER2" à l'étape 2, effectuez la procédure suivante :

3 Appuyez plusieurs fois sur les touches ▼/▲ du curseur pour sélectionner le paramètre à définir.

Réglez l'aspect de l'image de façon graduelle et confirmez les résultats selon vos préférences.

- GAMMA: Contrôle la luminosité des teintes neutres tout en maintenant l'intensité des parties sombres et claires (-3 à +3).
- LUMINOSITE: Contrôle la luminosité de l'écran (-8 à +8).
- CONTRASTE: Contrôle le contraste de l'écran (-7 à +7).
- SATURATION: Contrôle l'intensité de couleur de l'écran (-7 à +7).
- TEINTE: Contrôle la teinte de l'écran (-7 à +7).
- NET: Contrôle la netteté de l'écran (-8 à +8).

4 Appuyez sur ENTER.

Exemple:

GAMMA	0
-------	---

5 Appuyez sur les touches ▼/▲ du curseur pour modifier le réglage.

6 Appuyez sur ENTER.

Les réglages VFP en cours réapparaissent.

7 Répétez les étapes 3 à 6 pour effectuer d'autres réglages.**8 Appuyez sur VFP.****REMARQUE**

- Bien que l'affichage du réglage disparaisse au milieu de cette procédure, le réglage sera mémorisé.

Programmation de la lecture

■ À l'arrêt

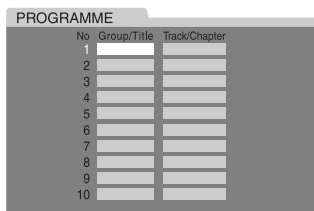
**1 Appuyez plusieurs fois sur PLAY MODE jusqu'à ce que la fenêtre de programmation apparaisse sur l'écran du téléviseur.**

TOUCHES NUMÉRIQUES POUR PROGRAMMER PISTES.
UTILISEZ CANCEL POUR EFFACER LE PROGRAMME.

2 Suivez les instructions qui apparaissent sur l'écran du téléviseur pour programmer les chapitres/plages souhaités.

- Pour plus de détails sur l'utilisation des touches numériques, reportez-vous à "Comment utiliser les touches numériques". (Reportez-vous à la page 20.)
- Les numéros des contenus que vous devez spécifier pour la programmation varient en fonction du type de disque/fichier:
 - DVD VIDÉO: Titres et chapitres
 - CD Vidéo, SVCD, CD: Pistes
 - MP3/WMA: Groupes et pistes
- Vous pouvez spécifier des chapitres/pistes dont le numéro ne dépasse pas 99.

Pour effacer les programmes un à un à partir du dernier numéro entré

Appuyez plusieurs fois sur la touche CANCEL du curseur.

Pour effacer la programmation entière

Appuyez sur CANCEL et maintenez la pression. Vous pouvez également effacer la programmation d'une simple mise hors tension du système.

3 Appuyez sur DVD ► pour démarrer la lecture programmée.

Une fois que toutes les pistes ou tous les fichiers programmés ont été lus, la lecture s'arrête et la fenêtre de programmation réapparaît. À noter que le réglage de la programmation demeure.

Pour vérifier le contenu de la programmation

Lors de la lecture, appuyez sur ■. La lecture s'arrête, et la fenêtre de programmation apparaît.

Pour quitter le mode de programmation

Durant l'arrêt, appuyez plusieurs fois sur PLAY MODE jusqu'à ce que la fenêtre de programmation et "ALEATOIRE" disparaissent de l'écran du téléviseur.

REMARQUE

- Quand la source est USB MEMORY, la lecture programmée ne fonctionne pas.
- La fonction "Reprise de lecture" n'est pas compatible avec le mode de lecture programmée.
- La lecture programmée peut être inopérante avec certains disques.

Lecture aléatoire

Il vous est possible de lire des titres ou des pistes sur un disque dans un ordre quelconque déterminé par le système.



■ À l'arrêt

1 Appuyez sur PLAY MODE plusieurs fois jusqu'à ce que "ALEATOIRE" s'affiche sur l'écran du téléviseur.**2 Appuyez sur DVD ►.**

Une fois la lecture de tou(te)s les titres/pistes sur le disque terminée, le système interrompt la lecture.

Pour quitter le mode de lecture aléatoire

Durant l'arrêt, appuyez plusieurs fois sur PLAY MODE jusqu'à ce que la fenêtre de programmation et "ALEATOIRE" disparaissent de l'écran du téléviseur. Vous pouvez également effacer le mode de lecture aléatoire par une simple mise hors tension du système.

REMARQUE

- Quand la source est USB MEMORY, la lecture aléatoire ne fonctionne pas.
- Un(e) même titre/piste ne peut être lu(e) plusieurs fois en mode de lecture aléatoire.

Lecture répétée

Lecture répétée de la sélection en cours

- Pour les DVD VIDÉO/DVD VR: Pendant la lecture
- Pour les CD vidéo/SVCD : Pendant la lecture sans contrôle de lecture PBC ou à l'arrêt
- Pour CD/MP3/WMA/JPEG/ASF/MPEG-2/MPEG-1/DivX: Pendant la lecture ou à l'arrêt

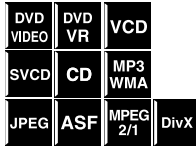

À l'aide de la touche REPEAT :
Appuyez sur REPEAT, en maintenant la touche SHIFT pressée.

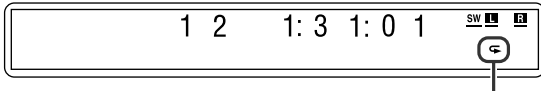

Indicateur du mode de lecture répétée

À chaque fois que vous appuyez sur REPEAT, le grossissement de la scène change.

Fenêtre d'affichage	Écran du téléviseur	Signification
↶	GROUP	Répète le groupe en cours sur le disque MP3/WMA/JPEG/ASF/MPEG-2/MPEG-1/DivX.
	REPEAT GROUP	
	TITLE	Répète le titre en cours sur le DVD VIDÉO.
	PG	Répète le titre actuel pour le programme original d'un DVD VR.
	PL	Répète la liste de lecture actuelle pour Playlist d'un DVD VR.
↶ ALL	ALL	Répète tous les titres/pages/fichier pour les DVD VR/CD Vidéo/SVCD/CD/MP3/WMA/JPEG/ASF/MPEG-2/MPEG-1/DivX.
	REPEAT ALL	
↶ 1	TRACK, STEP	Répète la piste en cours sur le disque CD Vidéo/SVCD/CD/MP3/WMA/ASF/MPEG-2/MPEG-1/DivX.
	REPEAT TRACK, REPEAT STEP	
	CHAP, STEP	Répète le chapitre en cours sur le DVD VIDÉO/DVD VR.
Pas d'indication	OFF	Le mode de lecture répétée est éteint. Le système procède à une lecture standard du disque/fichier.

À l'aide de la barre d'écran (excepté pour des disques MP3/WMA/JPEG/ASF/MPEG-2/MPEG-1/DivX):

- 1 Appuyez deux fois sur **ON SCREEN**.
La barre d'écran apparaît sur l'écran du téléviseur.
 - 2 Appuyez sur les touches ▶ / ◀ du curseur pour sélectionner **OFF**.
 - 3 Appuyez sur **ENTER**.
- 
- 4 Appuyez plusieurs fois sur les touches ▼ / ▲ du curseur pour sélectionner le mode de lecture répétée.
 - 5 Appuyez sur **ENTER**.
 - 6 Appuyez sur **ON SCREEN**.
La barre d'écran disparaît.

Pour annuler la lecture répétée
 Sélectionnez "ARRET" à l'étape 4.

Lecture répétée d'une séquence souhaitée [entre points A et B]

Vous pouvez procéder à la lecture répétée d'une séquence souhaitée en précisant le début (point A) et la fin (point B).



- Pendant la lecture
- À l'aide de la touche A-B RPT :
- 1 Appuyez sur **A-B RPT**, en maintenant la touche **SHIFT** pressée au début du passage que vous souhaitez répéter (point A).
L'indicateur du mode de lecture répétée "A -" apparaît sur la fenêtre d'affichage.
 - 2 Appuyez de nouveau sur **A-B RPT**, en maintenant la touche **SHIFT** pressée à la fin du passage que vous souhaitez répéter (point B).
L'indicateur du mode de lecture répétée sur la fenêtre d'affichage change sur "A - B", et la lecture répétée entre les points A et B est activée. La séquence sélectionnée du disque (entre les points A et B) est lue à maintes reprises.



Pour annuler
 Appuyez sur A-B RPT, en maintenant la touche SHIFT pressée pendant la lecture répétée A-B.

À l'aide de la barre d'écran :

1 Appuyez deux fois sur ON SCREEN.

La barre d'écran apparaît sur l'écran du téléviseur.

2 Appuyez sur les touches ► / ◀ du curseur pour sélectionner OFF.

3 Appuyez sur ENTER.

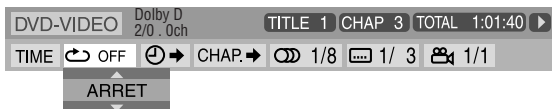

4 Appuyez répétitivement sur les touches de curseur ▼ / ▲ pour choisir "A-B".

5 Appuyez sur ENTER au début de la séquence dont vous voulez répéter la lecture (point A).



6 Appuyez sur ENTER après avoir repéré la fin de la séquence à répéter (point B).

La lecture répétée de la séquence entre les points A et B commence.

7 Appuyez sur ON SCREEN.

La barre d'écran disparaît.

Pour annuler

Sélectionnez "ARRET" à l'étape 4, et appuyez sur ENTER.

REMARQUE

- Sur un DVD VIDÉO, la fonction de lecture répétée A-B n'est possible qu'au sein d'un même titre.
- "A-B" ne peut être sélectionné lors d'une lecture programmée ou aléatoire.
- "A-B" ne peut pas être choisi pendant la lecture avec la fonction PBC.

Verrouillage du tiroir

Vous pouvez verrouiller le tiroir et empêcher ainsi l'accès à certains disques.

Sur l'unité centrale UNIQUEMENT :

Quand la chaîne est en mode d'attente, appuyez sur ▲, en maintenant la touche  pressée.



Appuyez et maintenez-la enfoncée

- "LOCKED" apparaît sur la fenêtre d'affichage.
- Si vous tentez d'éjecter le disque, "LOCKED" apparaît, indiquant que le tiroir est verrouillé.

Pour annuler

Effectuez à nouveau la même procédure.

- "UNLOCKED" apparaît sur la fenêtre d'affichage.

Réglage de la balance

Vous pouvez régler l'équilibre entre les enceintes avant gauche et droite.

REMARQUE

- Cette fonction prend également effet pour les sources autres que des DVD.
- Avant de commencer; Les étapes suivantes doivent être exécutées dans un délai donné. Si la mémorisation s'annule avant terme, redémarrez à l'étape 1.

1 Appuyez sur SETTING, en maintenant la touche SHIFT pressée.

Exemple:



2 Procédez à un réglage ou une sélection à l'aide des touches ► / ◀ du curseur.

Exemple:

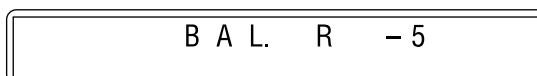

Le réglage est effectué et l'affichage disparaît automatiquement après quelques secondes.

Réglage des préférences du DVD

Utilisation des menus de configuration

- Vous pouvez changer la langue des menus de configuration. Reportez-vous à la rubrique "Description des menus".

Fonctions de base des menus de configuration

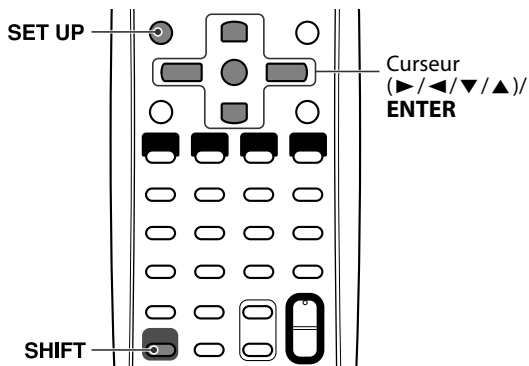

■ À l'arrêt

- 1 Appuyez sur SET UP, en maintenant la touche SHIFT pressée.

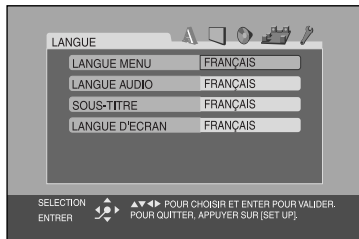

- 2 Suivez les instructions qui apparaissent sur l'écran du téléviseur.

Description des menus

A : Menu des langues (LANGUE)

■ LANGUE MENU

Certains DVD proposent leurs menus en plusieurs langues.

- Sélectionnez la langue initiale*.

■ LANGUE AUDIO

Certains DVD proposent plusieurs langues pour l'audio.

- Sélectionnez la langue initiale de l'audio*.

■ SOUS-TITRE

Certains DVD proposent plusieurs langues pour les sous-titres.

- Sélectionnez la langue initiale des sous-titres*.

■ LANGUE D'ECRAN

- Sélectionnez la langue des menus du système qui apparaissent sur l'écran du téléviseur.

* Lorsque la langue choisie n'est pas proposée par un disque, c'est la langue d'origine qui est automatiquement sélectionnée.

Certaines langues sont représentées par un code de langue (par ex., "AA" pour Afar) au lieu de leur nom. Si la langue que vous souhaitez n'est pas indiquée par son nom, référez-vous à la "Liste des codes langue" (voir page 35) pour rechercher le code de langue.

■ : Menu des images (IMAGE)

■ TYPE D'ECRAN

Selon le rapport hauteur/largeur en 16:9 du DVD lu, vous pouvez choisir le format d'image qui correspond le mieux à celui de l'écran du téléviseur.

- **16:9 (Téléviseur format grand écran)**

Choisissez cette option quand le rapport hauteur/largeur de votre téléviseur est au format cinéma en 16:9 (téléviseur grand écran).

- **4:3 LB (Format Letter Box)**

Choisissez cette option quand le rapport hauteur/largeur de votre téléviseur est au format 4:3 (téléviseur standard). Les films grand écran sont accompagnés de bandes noires en haut et en bas de l'écran.

- **4:3 PS (Format Pan Scan)**

Choisissez cette option quand le rapport hauteur/largeur de votre téléviseur est au format 4:3 (téléviseur standard). Les films grand écran ne sont pas accompagnés de bandes noires, mais les bords gauche et droit de l'image sortent du cadre de l'écran.

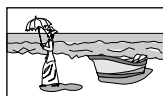

Ex.: 16:9

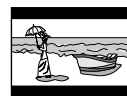

Ex.: 4:3 LB

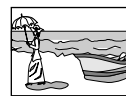

Ex.: 4:3 PS

REMARQUE

- Sur certains DVD, le format de l'image "4:3 PS" persiste même si vous avez sélectionné "4:3 LB". Cela dépend du mode d'enregistrement des DVD.

■ SOURCE D'IMAGE

Vous pouvez obtenir une qualité d'image optimale en sélectionnant si le contenu du disque/fichier est traité par trames (source vidéo) ou par images (source film). D'ordinaire, définissez le réglage sur "AUTO".

• AUTO

Utilisé pour lire un disque/fichier contenant à la fois des données vidéo et un film.

Le système reconnaît le type de source (vidéo ou film) du disque/fichier reproduit d'après les informations de ce dernier.

- Si l'image présente un flou ou des parasites, ou que les lignes obliques sur l'image sont trop visibles, passez à un autre mode.

• FILM

Adapté pour la lecture d'un disque/fichier de film.

• VIDEO

Adapté pour la lecture d'un disque/fichier de source vidéo.

■ PROTECTION D'ECRAN (Reportez-vous à la page 20.)

Vous pouvez activer ou désactiver la fonction d'économiseur d'écran.

■ TYPE FICHIER

Si un disque/périphérique contient à la fois plusieurs types de fichiers, vous pouvez choisir les fichiers que vous souhaitez reproduire.

• AUDIO

Sélectionnez cette option si vous décidez de lire des fichiers MP3/WMA.

• IMAGE FIXE

Sélectionnez cette option si vous décidez de lire des fichiers JPEG.

• VIDEO

Sélectionnez cette option si vous décidez de lire des fichiers ASF/MPEG-2/MPEG-1/DivX.

🔊 : Menu audio (AUDIO)

■ COMPRESS. PLAGE DYN.

(Compression dynamique)

Vous pouvez profiter pleinement d'un son enregistré de un faible niveau lors d'une écoute nocturne même à un faible niveau de volume lors de la reproduction d'un son avec Dolby Digital.

• AUTO

Sélectionnez cette option si vous voulez que le son d'ambiance soit perçu au plus fort de son contraste (sans l'application d'aucun effet).

• MARCHE

Sélectionnez cette option si vous voulez appliquer pleinement l'effet de compression (utile passé minuit).

REMARQUE

- Lorsque vous lisez une source multicanal Dolby Digital avec le mode surround désactivé, le paramètre de COMPRESS. PLAGE DYN. est réglé sur MARCHE automatiquement.



: Menu du réglage des enceintes (REGLAGE H.-P.)

■ Menu des niveaux (NIVEAU)

ENCEINTE GAUCHE AVANT/ENCEINTE DROIT AVANT/ ENCEINTE CENTRALE/ENCEINTE SURROUND D./ ENCEINTE SURROUND G.

Lors du contrôle de la tonalité de test, ajustez le niveau de sortie des enceintes.

Vous pouvez ajuster le niveau de sortie dans une plage de -6 dB à +6 dB.

SIGNAL TEST*

Émet la tonalité d'essai.

* La tonalité d'essai est émise par l'ensemble des enceintes activées dans l'ordre suivant :

⇒ Enceinte avant gauche ⇒ Enceinte centrale ⇒ Enceinte avant droite ⇒ Enceinte Surround droite ⇒ Enceinte Surround gauche ⇒ (retour au début)

REMARQUE

- L'ajustement du niveau de sortie du caisson de grave n'est pas disponible.

■ Menu de retard (RETARD)

Exemple:

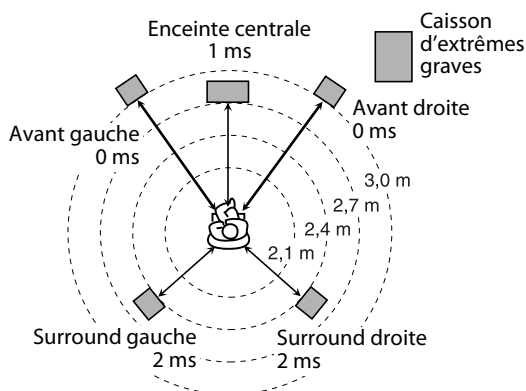

Une augmentation (ou une diminution) de 1 ms du temps de retard correspond à environ une augmentation (ou une diminution) de 30 cm de la distance.

Réglez "0 ms" pour l'enceinte la plus éloignée de votre position comme base pour le réglage du délai.

Dans ce cas, réglez le temps de retard de chaque enceinte comme suit :

- Temps de retard des enceintes avant: 0 ms
- Temps de retard de l'enceinte centrale: 1 ms
- Temps de retard des enceintes Surround: 2 ms

ENCEINTE GAUCHE AVANT/ENCEINTE DROIT AVANT/ ENCEINTE CENTRALE/ENCEINTE SURROUND D./ ENCEINTE SURROUND G.

Réglez la distance entre la position d'écoute et les enceintes. Dans une limite de 0 ms à 15 ms (par 1 ms).

■ Menu du caisson de grave (CAISSON GRAVE)

NIVEAU

Vous pouvez régler le niveau de sortie du caisson de grave dans une plage de -6 dB à +6 dB.

RECOUVREMENT

Les signaux en dessous du niveau de fréquence préréglé sont envoyés et reproduits par le caisson de grave. Sélectionnez un des niveaux de fréquence de transition en fonction de la taille des petites enceintes connectées.

- **120Hz:** Choisissez ce réglage quand le haut-parleur en forme de cône intégré à l'enceinte est d'environ 8 cm.
- **150Hz:** Choisissez ce réglage quand le haut-parleur en forme de cône intégré à l'enceinte est d'environ 6 cm.
- **200Hz:** Choisissez ce réglage quand le haut-parleur en forme de cône intégré à l'enceinte est d'environ 5 cm.

: Menu des autres réglages (AUTRES)

■ REPRISE (Reportez-vous à la page 27.)

Vous pouvez activer ou désactiver la fonction de reprise de la lecture.

■ GUIDE A L'ECRAN

Vous pouvez activer ou désactiver les icônes qui s'affichent à l'écran. (Reportez-vous à la page 18.)

■ Menu d'enregistrement DivX (DivX REGISTRATION)

Le système a son propre code d'enregistrement pour la lecture DivX.

Vous pouvez vérifier le code de votre appareil.

- Une fois que vous lisez un disque créé à l'aide du code d'enregistrement, le code de l'appareil est remplacé par un nouveau code complètement différent dans un but de protection des droits d'auteur.

Liste des codes langue

AA	Afar	EL	Grec	IN	Indonésien	ML	Malayalam	RW	Kinyarwanda	TI	Tigrinya
AB	Abkhazien	EO	Espéranto	IS	Islandais	MN	Mongol	SA	Sanscrit	TK	Turkmène
AF	Afrikaans	ET	Estonien	IW	Hébreu	MO	Moldavien	SD	Sindhi	TL	Tagalog
AM	Amharique	EU	Basque	JI	Yiddish	MR	Marathe	SG	Sangho	TN	Setswana
AR	Arabe	FA	Persan	JW	Javanais	MS	Malais (MAY)	SH	Serbo-Croate	TO	Tongan
AS	Assamais	FI	Finois	KA	Géorgien	MT	Maltais	SI	Cingalais	TR	Turc
AY	Aymara	FJ	Fidjien	KK	Kazakh	MY	Birman	SK	Slovaque	TS	Tsonga
AZ	Azerbaïdjanais	FO	Féringien	KL	Groenlandais	NA	Nauruan	SL	Slovène	TT	Tatar
BA	Bashkir	FY	Frison	KM	Cambodgien	NE	Népalais	SM	Samoan	TW	Twi
BE	Biélorusse	GA	Irlandais	KN	Kannada	NL	Néerlandais	SN	Shona	UK	Ukrainien
BG	Bulgare	GD	Gaélique écossais	KO	Coréen (KOR)	NO	Norvégien	SO	Somali	UR	Ourdou
BH	Bihari	GL	Galicien	KS	Kashmiri	OC	Occitan	SQ	Albanais	UZ	Ouzbek
BI	Bislama	GN	Guarani	KU	Kurde	OM	(Afan) Oromo	SR	Serbe	VI	Vietnamien
BN	Bengali, Bangladais	GU	Gujarati	KY	Kirghiz	OR	Oriya	SS	Siswati	VO	Volapük
BO	Tibétain	HA	Hausa	LA	Latin	PA	Pendjabi	ST	Sesotho	WO	Wolof
BR	Breton	HI	Hindi	LN	Lingala	PL	Polonais	SU	Soudanais	XH	Xhosa
CA	Catalan	HR	Croate	LO	Laotien	PS	Pashto, Pushto	SV	Suédois	YO	Yoruba
CO	Corse	HU	Hongrois	LT	Lituanien	PT	Portugais	SW	Swahili	ZU	Zoulou
CS	Tchèque	HY	Arménien	LV	Latvian, Letton	QU	Quechua	TA	Tamoul		
CY	Gallois	IA	Interlingua	MG	Malgache	RM	Rheto-roman	TE	Télougou		
DA	Danois	IE	Interlingue	MI	Maori	RN	Kirundi	TG	Tadjik		
DZ	Bhoutani	IK	Inupiak	MK	Macédonien	RO	Roumain	TH	Thaï		

Fonctionnement du tuner

Les touches décrites ci-dessous sont utilisées aux pages 36 à 39.

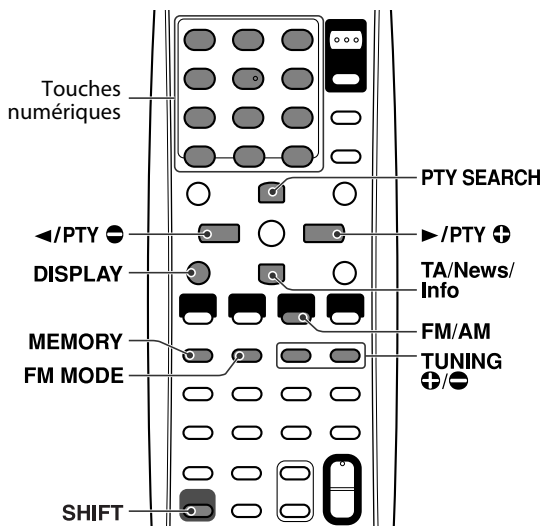

Réglage manuel des stations

1 Appuyez plusieurs fois sur FM/AM pour sélectionner la gamme de fréquences.

Exemple : Lorsque le système est réglé sur 810 kHz.



2 Appuyez plusieurs fois sur TUNING +/− jusqu'à ce que vous tombiez sur la fréquence qui vous intéresse.

Appuyez sur la touche en la maintenant enfoncée pour démarrer la recherche ; dès que vous relâchez la touche, le système cesse automatiquement la recherche dès qu'il trouve une station d'une intensité de signal suffisante.

REMARQUE

- Lorsqu'un programme stéréo FM est reçu, l'indicateur ST s'allume sur la fenêtre d'affichage.

Mémorisation du réglage des stations

L'appel des stations mémorisées (auxquelles un numéro de canal a été affecté) est rapide. Vous avez la possibilité de mémoriser 30 stations FM et 15 stations AM (PO).

■ Pour mémoriser les stations

1 Réglez la station que vous souhaitez mémoriser.

- Si vous voulez mémoriser le mode de réception FM d'une station FM, sélectionnez le mode de réception souhaité. Reportez-vous à la rubrique "Sélection du mode de réception FM". (Reportez-vous à la page 37.)

Exemple : Lorsque le système est réglé sur 103,5 MHz.

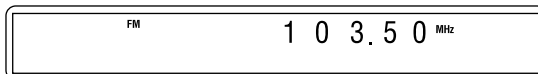

2 Appuyez sur MEMORY.

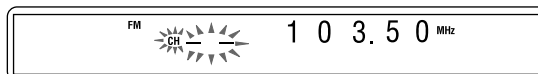

Alors que " _ " clignote :

3 Appuyez sur la ou les touches numérotées (1-10, ≥ 10) pour sélectionner un numéro pré-réglé.

- Pour plus de détails sur l'utilisation des touches numériques, reportez-vous à "Comment utiliser les touches numériques". (Reportez-vous à la page 20.)

Exemple : Lorsque la station pré-réglée 1 est sélectionnée.

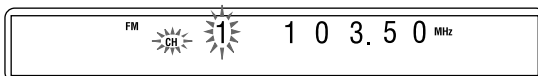

Si la mémorisation s'annule avant terme, redémarrez à l'étape 2.

Tandis que le numéro sélectionné clignote :

4 Appuyez sur MEMORY.

"STORED" apparaît sur la fenêtre d'affichage.

La mémorisation de la station est terminée.

Si la mémorisation s'annule avant terme, redémarrez à l'étape 2.

5 Répétez les étapes 1 à 4.

- Mémoriser une nouvelle station sur un numéro déjà utilisé a pour effet d'effacer l'ancienne station.

■ Pour appeler une station pré-réglée

1 Appuyez plusieurs fois sur FM/AM pour sélectionner FM ou AM.

2 Sélectionnez un numéro pré-réglé à l'aide de la ou des touches numériques (1-10, ≥ 10).

- Pour plus de détails sur l'utilisation des touches numériques, reportez-vous à "Comment utiliser les touches numériques". (Reportez-vous à la page 20.)
- Vous pouvez aussi choisir un numéro de pré-réglage en appuyant sur la touche de curseur ► et ◀.

Sélection du mode de réception FM

Lorsque les conditions de réception stéréo FM sont mauvaises, vous avez la possibilité de changer le mode de réception FM pour améliorer la réception.

■ Lorsque vous écoutez une station FM

Appuyer sur FM MODE.

Le mode de réception FM apparaît sur la fenêtre d'affichage. À chaque fois que vous appuyez sur la touche, le mode de réception FM change.

• **AUTO:**

Lorsqu'un programme est diffusé en stéréo, le système se règle sur stéréo. (L'indicateur ST s'allume sur la fenêtre d'affichage.) Lorsqu'un programme est diffusé en mono, le système passe en mono. Ce mode-ci est par ailleurs utile pour supprimer le bruit statique entre les stations.

• **MONO:**

La réception s'améliore, mais vous perdez l'effet stéréo. (L'indicateur MONO s'allume sur la fenêtre d'affichage.) Dans ce mode-ci, vous percevez du bruit jusqu'à ce que vous soyez sur une station.

Utilisation de Radio Data System durant la réception des stations FM

Les stations FM diffusent en plus de leurs programmes réguliers des informations Radio Data System. Par exemple, les stations envoient leurs noms, ainsi que des informations sur le type de programme qu'elles diffusent, tel qu'un programme sportif ou musical, etc.

Avec le système, vous pouvez recevoir les types de signaux Radio Data System suivants:

PS (Service des programmes) : affiche les noms des stations courantes.

PTY (Type de programme): affiche les types de programmes diffusés.

RT (Texte radio) : affiche les messages texte envoyés par la station.

Fonction Enhanced Other Network Reportez-vous à la page 39.

REMARQUE

- Radio Data System n'est pas disponible pour les stations AM (PO).
- Il peut y avoir dysfonctionnement du Radio Data System en cas de transmission inadéquate du signal Radio Data System par la station en cours ou si l'intensité du signal est faible.

■ **Pour afficher les informations des signaux Radio Data System**

Appuyez sur DISPLAY tout en maintenant SHIFT pressée pendant l'écoute d'une station FM.

Chaque fois que vous répétez la procédure, l'indication sur la fenêtre d'affichage change.

PS (Service des programmes):

Lors de la recherche, "PS" apparaît, suivi des noms des stations qui s'affichent. "NO PS" apparaît si aucun signal n'est envoyé.

PTY (Type de programme):

Lors de la recherche, "PTY" apparaît, suivi du type de programme diffusé qui s'affiche. "NO PTY" apparaît si aucun signal n'est envoyé.

RT (Texte radio):

Lors de la recherche, "RT" apparaît, suivi des messages texte envoyés par la station qui s'affichent. "NO RT" apparaît si aucun signal n'est envoyé.

Fréquence:

Fréquence de la station (service non-Radio Data System).

À propos des caractères qui apparaissent sur la fenêtre d'affichage

Lorsque les signaux PS, PTY ou RT apparaissent sur la fenêtre d'affichage, l'affichage de certains caractères et marques spéciaux peut sembler incorrect.

REMARQUE

- Si la recherche se termine brusquement, "PS", "PTY" et "RT" n'apparaissent pas sur la fenêtre d'affichage.

Recherche d'un programme via les codes PTY

Le Radio Data System vous offre la possibilité de repérer un genre de programme particulier à partir des stations pré-réglées (reportez-vous à la page 36) en spécifiant les codes PTY.

■ **Pour rechercher un programme à l'aide des codes PTY**

REMARQUE

- Avant de commencer :
 - Appuyez sur FM/AM sur la télécommande pour choisir une station FM.
 - La recherche PTY n'est applicable qu'aux stations pré-réglées.
 - Pour interrompre la recherche à tout moment pendant le processus, appuyez sur PTY SEARCH.
 - Les étapes suivantes doivent être exécutées dans un délai donné. Si le réglage s'annule avant terme, redémarrez à l'étape 1.

1 Appuyez sur PTY SEARCH tout en maintenant SHIFT pressée pendant l'écoute d'une station FM.

“PTY” et “SELECT” clignotent alternativement sur la fenêtre d'affichage.

Pendant que “PTY” et “SELECT” clignotent alternativement:

2 Appuyez répétitivement sur PTY \oplus ou PTY \ominus tout en maintenant SHIFT pressée, jusqu'à ce que le code PTY souhaité apparaisse sur la fenêtre d'affichage.

- Pour plus de détails, voir “Description des codes PTY”.

Alors que le code PTY sélectionné à l'étape 2 figure encore sur la fenêtre d'affichage :

3 Appuyez de nouveau sur PTY SEARCH.

Pendant la recherche, “SEARCH” et le code PTY sélectionné apparaissent tour à tour sur la fenêtre d'affichage.

Le système recherche les 30 stations FM préréglées, s'arrête lorsqu'il trouve celle que vous avez sélectionnée, puis règle la station.

Pour continuer la recherche après un premier arrêt

Appuyez de nouveau sur PTY SEARCH alors que les indications sur la fenêtre d'affichage clignotent.

Si aucun programme n'est trouvé, “NOT FOUND” s'inscrit sur la fenêtre d'affichage.

Description des codes PTY

NEWS:	Informations.	FINANCE:	Bulletin de la bourse, négoce, commerce, etc.
AFFAIRS:	Programme d'actualité débouchant sur un débat ou une analyse approfondie suivant les informations.	CHILDREN:	Programmes ciblant un jeune public.
INFO:	Programmes dont le but est de communiquer des conseils au sens le plus large.	SOCIAL:	Programmes sur la sociologie, l'histoire, la géographie, la psychologie et la société.
SPORT:	Programmes ayant trait à tous les aspects des sports.	RELIGION:	Programmes religieux.
EDUCATE:	Programmes pédagogiques.	PHONE IN:	Participation des membres du public exprimant leurs opinions par téléphone ou via un forum.
DRAMA:	Tous les audiodrames et radio théâtres.	TRAVEL:	Informations sur les voyages.
CULTURE:	Programmes ayant trait à tous les aspects de la culture nationale ou régionale, y compris la langue, le théâtre, etc.	LEISURE:	Programmes sur les activités de loisirs.
SCIENCE:	Programmes portant sur les sciences naturelles et la technologie.	JAZZ:	Musique jazz.
VARIED:	Sert surtout aux programmes basés sur la parole, comme p.ex. les quiz, les jeux-concours et les entretiens avec des vedettes.	COUNTRY:	Chansons provenant ou poursuivant la tradition musicale des pays d'Amérique du Sud.
POP M:	Musique commerciale du moment.	NATION M:	Musique populaire de la nation ou de la région dans la langue du pays.
ROCK M:	Musique rock.	OLDIES:	Musique populaire dite “rétro”.
EASY M:	Musique contemporaine jugée “facile à écouter”.	FOLK M:	Musique ayant ses racines dans la culture d'une nation en particulier.
LIGHT M:	Musique instrumentale, œuvres vocales ou chants de chorale.	DOCUMENT:	Programmes basés sur des faits présentés sous forme d'enquêtes.
CLASSICS:	Concerts joués par des grands orchestres, symphonies, musique de chambre, etc.	TEST:	Diffusion pour tester le matériel et l'équipement d'urgence.
OTHER M:	Musique n'appartenant à aucune des autres catégories.	ALARM:	Annonce urgente.
WEATHER:	Bulletins et prévisions météorologiques.	NONE:	Aucun type de programme, programme non défini ou difficile à classer en types particuliers.

REMARQUE

- La classification des codes PTY de certaines stations FM peut différer de la liste ci-dessus.

Aiguillage temporaire vers un programme diffusé de votre choix

Le système "Enhanced Other Network" fait partie des services Radio Data System.

Il permet de passer temporairement à un programme diffusé de votre choix (TA, News, et/ou à Info) à partir d'une autre station, sauf dans les cas suivants :

- Lorsque vous écoutez une station non-Radio Data System (toutes les stations AM – PO, certaines stations FM et toute autre source).
- Lorsque le système est en veille.

REMARQUE

- Avant de commencer :
 - La fonction Enhanced Other Network n'est applicable qu'aux stations préréglées.

Appuyez répétitivement sur TA/News/Info tout en maintenant SHIFT pressé, jusqu'à ce que l'indicateur du type de programme (TA/News/Info) souhaité apparaisse sur la fenêtre d'affichage.

Chaque fois que vous répétez la procédure, l'indicateur sur la fenêtre d'affichage change.

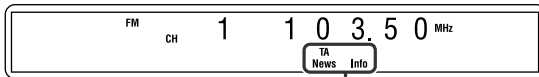

Indicateur du type de programme

TA: Annonces de trafic routier dans votre secteur.

News: Informations.

Info: Programmes dont le but est de communiquer des conseils au sens le plus large.

Pour interrompre le programme sélectionné par la fonction Enhanced Other Network

Appuyez de nouveau plusieurs fois sur TA/News/Info jusqu'à ce que l'indicateur du type de programme (TA/News/Info) disparaisse de la fenêtre d'affichage. Le système quitte le mode Enhanced Other Network pour revenir à la station précédemment sélectionnée.

Lorsqu'une annonce urgente (Signal Alarm) est envoyée à partir d'une station FM

Le système commute automatiquement sur la station, et "ALARM" apparaît sur la fenêtre d'affichage pendant que l'annonce urgente est diffusée.

À noter qu'une annonce urgente ne peut être reçue dans les cas suivants :

- Lorsque vous écoutez une station non-Radio Data System (toutes les stations AM – PO, certaines stations FM et toute autre source).
- Lorsque le système est en veille.

Le signal TEST sert à tester l'équipement — pour savoir si le signal Alarm avertisseur peut être reçu correctement

Le signal TEST et le signal avertisseur fonctionnent sur le même principe. À la réception du signal TEST, le système commute automatiquement sur la station diffusant le signal TEST.

À la réception du signal TEST, "TEST" apparaît sur la fenêtre d'affichage.

■ Mode de fonctionnement de la fonction Enhanced Other Network

Cas 1

Si aucune station ne diffuse le programme de votre choix
Le système reste connecté à la station en cours.



Lorsqu'une station commence à diffuser le programme de votre choix, le système commute automatiquement. L'indicateur du code PTY reçu se met à clignoter.



Quand le programme est terminé, le système revient à la station précédemment écoutée ; la fonction Enhanced Other Network reste activée.

Cas 2

Si la station FM que vous écoutez diffuse le programme de votre choix

Le système reste connecté à la station, et l'indicateur du code PTY reçu se met à clignoter.



Quand le programme est terminé, l'indicateur du code PTY reçu cesse de clignoter et reste allumé ; la fonction Enhanced Other Network reste activée.

REMARQUE

- En mode Enhanced Other Network, si vous modifiez la source de lecture, le mode Enhanced Other Network est annulé temporairement. Si vous revenez de nouveau sur une station FM, le système retourne en mode Enhanced Other Network.
- Les données Enhanced Other Network envoyées de certaines stations ne sont pas toujours compatibles avec le système.
- Enhanced Other Network ne fonctionne pas sur certaines stations FM avec Radio Data System.
- Lorsque vous écoutez un programme directement à partir de la fonction Enhanced Other Network, le système ne commute pas sur une autre station du réseau si celle-ci se met à diffuser un programme comportant les mêmes données Enhanced Other Network.
- Lorsque vous écoutez un programme accordé par la fonction Enhanced Other Network, vous pouvez utiliser uniquement les touches TA/News/Info et DISPLAY (en maintenant SHIFT pressée) pour commander le tuner.

Entretien

■ Manipulation des disques

- Retirez le disque de son boîtier en le tenant par le pourtour et en appuyant légèrement dans le trou du milieu.
- Ne touchez pas la surface brillante du disque et ne le courbez pas.
- Rangez le disque dans son boîtier quand vous ne l'utilisez pas pour empêcher qu'il ne se voile.
- Faites attention de ne pas rayer la surface du disque lorsque vous le remettez dans son boîtier.
- Évitez une exposition directe au soleil, aux températures extrêmes et à l'humidité.



Pour nettoyer le disque

Nettoyez les disques à l'aide d'un chiffon doux en ligne droite du centre vers l'extérieur.

- **N'utilisez JAMAIS de produit solvant tel qu'un nettoyant conventionnel conçu pour les disques, un vaporisateur, un diluant ou du benzène, pour nettoyer les disques.**



■ Nettoyage du système

- Nettoyez les taches en essuyant le système à l'aide d'un chiffon doux. Si les taches persistent, trempez un chiffon dans une solution détergente douce diluée avec de l'eau, essorez pour ôter l'excès de liquide, essuyez la zone tachée et finissez à l'aide d'un chiffon sec.
- Pour empêcher toute détérioration de la qualité, tout endommagement ou écaillage de la peinture sur l'extérieur du système, respectez les consignes suivantes.
 - Veillez à NE PAS l'essuyer à l'aide d'un chiffon rêche.
 - Veillez à NE PAS l'essuyer en appuyant trop fort.
 - Veillez à NE PAS utiliser de diluant ou du benzène.
 - Veillez à NE PAS appliquer de substance volatile comme des insecticides.
 - Veillez à NE PAS laisser trop longtemps des matières en caoutchouc ou en plastique en contact avec le système.

Guide de dépannage

PROBLÈME	CAUSE POSSIBLE	SOLUTION
Le système ne s'allume pas.	Le cordon d'alimentation n'est pas raccordé.	Branchez le cordon d'alimentation correctement. (Reportez-vous à la page 13.)
La télécommande ne fonctionne pas.	Les piles sont déchargées.	Remplacez les piles. (Reportez-vous à la page 6.)
	Le télécapteur est exposé au rayonnement direct du soleil.	Protégez le télécapteur du rayonnement direct du soleil.
La télécommande ne fonctionne pas comme souhaité.	Le mode de télécommande n'est pas réglé sur la source souhaitée	Appuyez d'abord sur la touche de sélection de source correspondant à la source que vous souhaitez commander.
Aucun son n'est émis.	Le cordon de l'enceinte n'est pas raccordé.	Vérifiez le raccordement. (Voir pages 8 à 11.)
	La source sélectionnée n'est pas correcte.	Refaites la sélection avec la bonne source. (Reportez-vous à la page 16.)
Aucune image n'apparaît sur l'écran du téléviseur.	Le câble Péritel (SCART) n'est pas connecté correctement.	Connectez le câble correctement. (Reportez-vous à la page 12.)
	Le disque ou le fichier ne peut pas être reproduit.	Utilisez un disque ou un fichier pouvant être reproduit. (Voir pages 3 et 4.)
Le son et l'image sont déformés.	Le disque est rayé ou sale.	Remplacez ou nettoyez le disque.
	Un magnétoscope est raccordé entre l'unité centrale et le téléviseur.	Raccordez directement l'unité centrale au téléviseur. (Reportez-vous à la page 12.)
L'image ne tient pas sur l'écran du téléviseur.	Le type d'écran a été défini incorrectement.	Réglez "TYPE D'ECRAN" correctement. (Reportez-vous à la page 33.)
La qualité sonore est médiocre en raison de parasites.	Les antennes sont débranchées.	Rebranchez les antennes correctement et fermement. (Reportez-vous à la page 7.)
La chaîne se met soudainement hors tension.	Le niveau de lecture de la source actuelle est trop élevé.	Reproduisez la source avec un niveau de volume plus bas.

Caractéristiques techniques

■ Unité centrale (XV-THP7/XV-THP5/XV-THP3/XV-THG10)

Section audio

Avant/Surround:	40 W par canal, RMS à 3 Ω à 1 kHz, avec 10 % de distorsion harmonique totale.
Centrale:	100 W, RMS à 4 Ω à 1 kHz, avec 10 % de distorsion harmonique totale.
Caisson de grave:	100 W, RMS à 4 Ω à 30 Hz, avec 10 % de distorsion harmonique totale.

Section vidéo

Système vidéo :	PAL
Résolution horizontale :	500 lignes
Rapport signal/bruit :	64 dB
(Signal composite quand "RGB" est sélectionné)	
Niveau de sortie vidéo	
Composite:	1,0 V(c-c)/75 Ω
Y:	1,0 V(c-c)/75 Ω
C:	0,3 V(c-c)/75 Ω
RGB:	0,7 V(c-c)/75 Ω
XV-THP7/XV-THP5/XV-THG10 uniquement:	
Composante-Y:	1,0 V(c-c)/75 Ω
Composante-PB/PR:	0,7 V(c-c)/75 Ω

Mémoire USB

Spécifications USB:	Compatible avec USB 2.0 Full-Speed
Périphériques compatibles: à mémoire de grande capacité	
Système de fichiers compatible:	
	FAT16, FAT32
Puissance de sortie:	CC 5 V = 500 mA

Section tuner

Plage de réglage	
FM :	87,50 MHz à 108,00 MHz
AM (PO):	522 kHz à 1 629 kHz

Généralités

Alimentation :	CA 230 V ~, 50 Hz
Consommation :	60 W (en cours de fonctionnement) 1,4 W (à l'état de veille)
Dimensions (L × H × P):	435 mm × 70 mm × 308 mm
Poids :	3,0 kg

■ Caisson de grave (SP-WP7/SP-WP5/SP-THG10W)

Type:	Type à événement acoustique accordé
Enceinte :	cône 16 cm × 1
Puissance admissible :	100 W
Impédance :	4 Ω
Gamme de fréquences:	35 Hz à 200 Hz
Niveau de compression du son :	75 dB/W·m
Dimensions (L × H × P):	129 mm × 284 mm × 337 mm
Poids :	3,1 kg

■ Enceintes satellites (pour le TH-P7)

Enceintes avant (SP-THP7F)

Type :	antirésonnantes 1 voie (à blindage antimagnétique)
Enceinte :	cône 5,5 cm × 1
Puissance admissible :	40 W
Impédance :	3 Ω
Gamme de fréquences:	100 Hz à 20 000 Hz
Niveau de compression du son :	74 dB/W·m
Dimensions (L × H × P):	280 mm × 1 106 mm × 280 mm
Poids :	3,1 kg chaque

Enceinte centrale (SP-THP7C)

Type :	Type à événement acoustique accordé à 1 voie (à blindage antimagnétique)
Enceinte :	cône 6,5 cm × 2
Puissance admissible :	100 W
Impédance :	4 Ω
Gamme de fréquences:	90 Hz à 20 000 Hz
Niveau de compression du son :	82 dB/W·m
Dimensions (L × H × P):	250 mm × 85 mm × 91 mm
Poids :	0,8 kg

Enceintes Surround (SP-THP7S)

Type :	antirésonnantes 1 voie
Enceinte :	cône 5,5 cm × 1
Puissance admissible :	40 W
Impédance :	3 Ω
Gamme de fréquences:	100 Hz à 20 000 Hz
Niveau de compression du son :	73 dB/W·m
Dimensions (L × H × P):	280 mm × 1 106 mm × 280 mm
Poids :	3,1 kg chaque

■ Enceintes satellites (pour le TH-P5)

Enceintes avant (SP-THP5F)

Type :	antirésonnantes 3 voie (à blindage antimagnétique)
Enceinte :	cône 11,5 cm × 1 cône 4 cm × 1 1 dôme de 1,5 cm
Puissance admissible :	40 W
Impédance :	3 Ω
Gamme de fréquences :	60 Hz à 20 000 Hz
Niveau de compression du son :	82 dB/W·m
Dimensions (L × H × P) :	146 mm × 246,5 mm × 208 mm
Poids :	2,2 kg chaque

Enceinte centrale (SP-THP5C)

Type :	Type à événement acoustique accordé à 1 voie (à blindage antimagnétique)
Enceinte :	cône 6,5 cm × 2
Puissance admissible :	100 W
Impédance :	4 Ω
Gamme de fréquences :	90 Hz à 20 000 Hz
Niveau de compression du son :	79 dB/W·m
Dimensions (L × H × P) :	250 mm × 85 mm × 91 mm
Poids :	0,82 kg

Enceintes Surround (SP-THP5S)

Type :	antirésonnantes 1 voie
Enceinte :	cône 6,5 cm × 1
Puissance admissible :	40 W
Impédance :	3 Ω
Gamme de fréquences :	90 Hz à 20 000 Hz
Niveau de compression du son :	72 dB/W·m
Dimensions (L × H × P) :	79,5 mm × 147 mm × 88 mm
Poids :	0,51 kg chaque

■ Enceintes satellites (pour le TH-P3/TH-G10)

Enceintes avant (SP-THP3F/SP-THG10F)

Type :	antirésonnantes 1 voie (à blindage antimagnétique)
Enceinte :	cône 6,5 cm × 1
Puissance admissible :	40 W
Impédance :	3 Ω
Gamme de fréquences :	90 Hz à 20 000 Hz
Niveau de compression du son :	75 dB/W·m
Dimensions (L × H × P) :	92 mm × 99 mm × 95,5 mm
Poids :	0,45 kg chaque

Enceinte centrale (SP-THP3C/SP-THG10C)

Type :	antirésonnantes 1 voie (à blindage antimagnétique)
Enceinte :	cône 6,5 cm × 1
Puissance admissible :	100 W
Impédance :	4 Ω
Gamme de fréquences :	90 Hz à 20 000 Hz
Niveau de compression du son :	76 dB/W·m
Dimensions (L × H × P) :	92 mm × 99 mm × 95,5 mm
Poids :	0,45 kg

Enceintes Surround (SP-THP3S/SP-THG10S)

Type :	antirésonnantes 1 voie
Enceinte :	cône 6,5 cm × 1
Puissance admissible :	40 W
Impédance :	3 Ω
Gamme de fréquences :	90 Hz à 20 000 Hz
Niveau de compression du son :	72 dB/W·m
Dimensions (L × H × P) :	92 mm × 99 mm × 95,5 mm
Poids :	(SP-THP3S) 0,48 kg chaque (SP-THG10S) 0,42 kg chaque

La conception et les caractéristiques techniques peuvent faire l'objet de modifications sans préavis.

JVC

Free Manuals Download Website

<http://myh66.com>

<http://usermanuals.us>

<http://www.somanuals.com>

<http://www.4manuals.cc>

<http://www.manual-lib.com>

<http://www.404manual.com>

<http://www.luxmanual.com>

<http://aubethermostatmanual.com>

Golf course search by state

<http://golfingnear.com>

Email search by domain

<http://emailbydomain.com>

Auto manuals search

<http://auto.somanuals.com>

TV manuals search

<http://tv.somanuals.com>