

# КОМПАКТНАЯ ВИДЕОКАМЕРА VHS

# JVC

## GR-SXM50 GR-FXM404 GR-FXM40 GR-SX26 GR-FX16

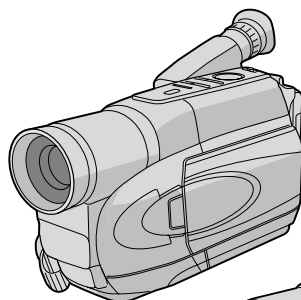

**VHS** VHS  
625 PAL  
*Super VHS*  
*Super VHS ET*

S-VHS совместима  
ТОЛЬКО С  
GR-SXM50/SX26

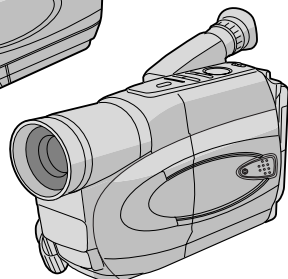

EZ Отпечатано в Малайзии  
1103-AS-NF-VM

ВИКТОР КОМПАНИ ОФ ДЖАПАН. ЛИМИТЕД

12.3чотэ. Мориия-чо. Канагава-ку. Исокохама, Канагава 221-8528. Япония

COPYRIGHT© 2003 VICTOR COMPANY OF JAPAN, LTD

### Дорогой покупатель,

- благодарим Вас за покупку компактной видеокамеры формата VHS производства компании JVC.
- Перед использованием, пожалуйста, прочтите раздел "Предосторожности" (стр. 3, 4), чтобы обеспечить безопасную эксплуатацию прибора.

## АВТОМАТИЧЕСКАЯ ДЕМОНСТРАЦИЯ

Автоматическая демонстрация происходит при "ДЕМОРЕЖИМ" установленном на "ВКЛ" (предварительно установлено на заводе).

- Может использоваться, когда переключатель питания ⑫ установлен в положение "A" или "M"; и одновременно нажата кнопка фиксатора ⑪, расположенная на переключателе.
- Выполнение любой операции во время демонстрации временно останавливает демонстрацию. Если никакие операции не производятся в течение 1 минуты после этого, демонстрация возобновляется.
- Режим демонстрации "ДЕМОРЕЖИМ" остается включенным "ВКЛ", даже если питание видеокамеры отключено.
- Чтобы отменить автоматическую демонстрацию, установите переключатель питания ⑫ в положение "M" и вдавите диск MENU ① во время демонстрации. Этот шаг выведет Вас непосредственно в Меню установок режима демонстрации (так что Вам не придется проходить через весь главный Экран Меню). Вращая диск MENU ①, выберите положение "ВЫКЛ" и нажмите.

### ПРИМЕЧАНИЯ:

- Если в видеокамеру установлена кассета с язычком защиты от стирания в положении, позволяющем производить запись, демонстрация не может быть задействована.
- Если Вы не отсоединили крышку линзы, Вы не сможете увидеть реальные изменения в Автоматической демонстрации, происходящей на ЖК мониторе\* или видеоскателе.

\* Только для соответствующих моделей.

## ВХОДЯЩИЕ В КОМПЛЕКТ ПРИНАДЛЕЖНОСТИ

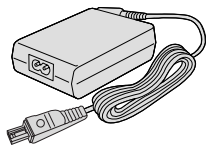

• Сетевой адаптер  
AP-V14E или AP-V15E

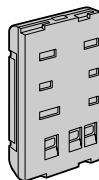
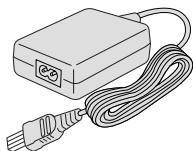

• Аккумуляторная  
батарея  
BN-V10U

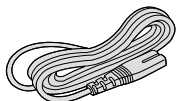

• Электрический  
шнур

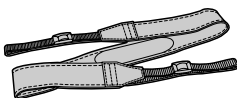

• Плечевой ремень

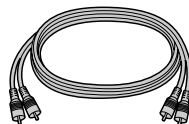

• Кабель A/V  
(аудио/видео)



• Крышка линзы

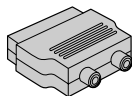

• Кабельный Адаптер

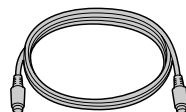

• Кабель S-VIDEO  
(только для моделей  
GR-SXM50/SX26)

### ПРИМЕЧАНИЕ:

Для того, чтобы обеспечить оптимальную работу видеокамеры, прилагаемые кабели могут быть оснащены одним или несколькими фильтрами -сердечниками. Если на кабеле имеется только один фильтр-сердечник, тот конец, к которому он расположен ближе, должен подсоединяться к видеокамере.

### Выбор языка

Вы можете выбрать язык (английский или русский), который используется во всех надписях, выводимых на экран.

- 1) Установите переключатель питания **12** в положение “**M**”, одновременно нажимая на кнопку фиксатора **11**, расположенную на переключателе. Вдавите диск MENU **1**. Появляется Экран Меню.
- 2) Вращая диск MENU **1**, выберите положение “▶TO SYSTEM MENU” (“К СИСТЕМНОМУ МЕНЮ”) и нажмите на него, чтобы вывести на дисплей SYSTEM MENU (СИСТЕМОЕ МЕНЮ). Вращая диск MENU **1**, выберите положение “▶NEXT” (“ДАЛЬШЕ”) и нажмите, чтобы вывести на дисплей следующую страницу.
- 3) Вращая диск MENU **1**, выберите положение “MENU LANG.” (“ЯЗЫК МЕНЮ”) и нажмите. Появляется Меню MENU LANG. (ЯЗЫК МЕНЮ).
- 4) Вращая диск MENU **1**, выберите положение “ENGLISH” (“АНГЛИЙСКИЙ”) или “RUSSIAN” (“РУССКИЙ”) и нажмите. Снова появляется Экран Меню с высвечивающей полоской на “▶RETURN” (“ВОЗВРАТ”).
- 5) Нажмите на диск MENU **1**, чтобы закрыть Экран меню.

## УКАЗАНИЯ ПО ТЕХНИКЕ БЕЗОПАСНОСТИ

**ПРЕДУПРЕЖДЕНИЕ:**  
**ВО ИЗБЕЖАНИЕ ПОЖАРА**  
**ИЛИ ПОРАЖЕНИЯ**  
**ЭЛЕКТРИЧЕСКИМ ТОКОМ НЕ**  
**ПОДВЕРГАЙТЕ ДАННОЕ**  
**УСТРОЙСТВО**  
**ВОЗДЕЙСТВИЮ ДОЖДЯ ИЛИ**  
**ВЛАГИ.**

### ВНИМАНИЕ:

- Во избежание поражения электрическим током запрещается открывать корпус устройства. Внутри устройства нет деталей, требующих обслуживания пользователем. Обслуживание должно выполняться квалифицированными специалистами.
- Если Вы долгое время не пользовались Сетевым Адаптером, рекомендуется отсоединить шнур из розетки.

### ПРИМЕЧАНИЯ:

- На нижней и/или задней стороне видеокамеры имеется паспортная табличка (табличка с серийным номером) и табличка с указаниями по технике безопасности.
- Номерная информация и предупреждение по безопасности Сетевого Адаптера находятся на его нижней панели.

### ВНИМАНИЕ:

- Эта видеокамера предназначена для работы с сигналами цветного телевидения системы PAL. Однако, всегда можно выполнять прямую запись и воспроизведение на ЖК мониторе\* /в видеоискателе видеокамеры. Однако, запись изображения и воспроизведение через видеоискатель возможны в любом случае.
- Используйте аккумуляторные батареи JVC BN-V10U/V12U/V20U/V400U; а для подзарядки их или для подключения источника питания к видеокамере через штепсельную розетку, используйте входящий в комплект сетевой Адаптер с регулятором напряжения. (При использовании в разных странах вам могут потребоваться специальные переходники для розетки электросети.)

\* Только для соответствующих моделей.

### ВНИМАНИЕ:

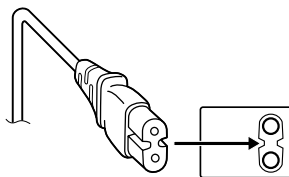

Чтобы избежать электрического шока и повреждения системы, сначала плотно установите маленький конец шнура в сетевой адаптер, так, чтобы он был неподвижен, после чего подключите больший конец шнура к розетке.

### Перечеркнутый знак мусорной корзины BN-V12U (приобретается дополнительно)

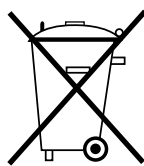

Cd

- Перечеркнутый знак мусорной корзины на аккумуляторной батарее указывает на то, что продукция отвечает правилам 91/157/ЕЕС и 93/86/ЕЕС.
- Никель-кадмиевые батареи должны быть утилизированы или правильно захоронены.

**S VHS G**  
625

**VHS G**  
PAL

В этой видеокамере могут использоваться кассеты с меткой "S VHS G" и "VHS G". Однако, запись в формате S-VHS может выполняться\* только на кассетах с меткой "S VHS G".

\* Только для моделей GR-SXM50/SX26.

Когда оборудование устанавливается в шкафу или на полке, то для обеспечения нормальной вентиляции вокруг него должно быть достаточно свободного пространства (не менее 10 см с обеих боковых сторон, сверху и сзади).

Не загораживайте вентиляционные отверстия аппарата.

(Если вентиляционные отверстия заблокированы газетой, одеждой и т. п., прибор может перегреваться.)

Запрещается ставить на аппарат источники открытого пламени, например, зажженные свечи.

При выбрасывании использованных батарей, для избежания возникновения экологических проблем, необходимо строго соблюдать местные правила и правительственные законодательства о захоронении отходов.

На аппарат не должны попадать капли или брызги воды.

Запрещается пользоваться данным оборудованием в ванной комнате и в других местах, где имеются емкости с водой.

Также запрещается ставить на аппарат сосуды, наполненные водой или другой жидкостью (например, флаконы с парфюмерией или пузырьки с лекарствами, цветочные вазы, горшки с растениями, чашки и т. п.).

(Попадание жидкости внутрь аппарата может привести к пожару или поражению электрическим током.)

В соответствии с Законом Российской Федерации "О защите прав потребителей" срок службы (годности) данного товара "по истечении которого он может представлять опасность для жизни, здоровья потребителя, причинять вред его имуществу или окружающей среде" составляет 7 (семь) лет со дня производства. Этот срок является временем в течение которого потребитель данного товара может безопасно им пользоваться при условии соблюдения руководства по эксплуатации данного товара, проводя необходимое обслуживание, включающее замену расходных материалов и/или соответствующее ремонтное обеспечение в специализированном сервисном центре JVC. Дополнительные косметические материалы к данному товару, поставляемые вместе с ним, могут храниться в течение 2 (двух) лет со дня его производства.

Срок службы (годности), кроме срока хранения дополнительных косметических материалов, упомянутых в предыдущих двух пунктах, не затрагивает никаких других прав потребителя, в частности гарантийного свидетельства JVC, которое он может получить в соответствии с законом о правах потребителя или других законов, связанных с ним.

|  |                |
|--|----------------|
| <b>А</b>   |                |
| Автоматическое отключение .....                      | стр. 11        |
| Автоматическая регистрация даты .....                | стр. 21        |
| Автофокус .....                                      | стр. 12        |
| Адаптер Кассеты .....                                | стр. 16        |
| Аккумуляторный блок .....                            | стр. 6, 26     |
| <b>Б</b>   |                |
| Быстрый просмотр .....                               | стр. 13        |
| Быстрая перемотка вперед .....                       | стр. 11        |
| Быстрая перемотка назад .....                        | стр. 11        |
| <b>В</b>   |                |
| Воспроизведение .....                                | стр. 11        |
| Вы бор языка (MENU LANG.) .....                      | стр. 2, 22     |
| Выемка кассеты .....                                 | стр. 8         |
| Входящие в комплект принадлежности .....             | стр. 2         |
| <b>Г</b>   |                |
| Готовые титры .....                                  | стр. 19        |
| <b>Д</b>   |                |
| Дисплей даты/времени .....                           | стр. 21        |
| <b>Ж</b>   |                |
| ЖК монитор/видеоискатель, индикации ...              | стр. 9, 10, 17 |
| <b>З</b>   |                |
| Запись, начало/остановка .....                       | стр. 11        |
| Запись, новые функции .....                          | стр. 23, 24    |
| Запись-пауза .....                                   | стр. 11        |
| Запоминание показаний счетчика .....                 | стр. 14        |
| Затемнение вход/выход .....                          | стр. 23        |
| Затемнение ЖК монитора .....                         | стр. 11, 22    |
| Затемнение объекта .....                             | стр. 18        |
| Защита от стирания записи .....                      | стр. 8         |
| <b>К</b>   |                |
| Компенсация задней подсветки .....                   | стр. 12        |
| Контроль экспозиции .....                            | стр. 18        |
| Корректор .....                                      | стр. 14        |
| <b>М</b>   |                |
| Мультипликационная съемка .....                      | стр. 21        |
| <b>Н</b>   |                |
| Неподвижное воспроизведение .....                    | стр. 11        |
| Новейшие технологии Super VHS .....                  | стр. 20        |
| Ночная съемка .....                                  | стр. 23        |
| <b>О</b>   |                |
| Осветительная лампа .....                            | стр. 13        |
| Освещение ЖК монитора .....                          | стр. 11, 22    |
| Освещение объекта .....                              | стр. 18        |
| <b>П</b>   |                |
| Перезапись кассеты .....                             | стр. 15        |
| Пересъемка .....                                     | стр. 13        |
| Подзарядка батарейного блока .....                   | стр. 6         |
| Подсоединение к видеоманитовону/<br>телевизору ..... | стр. 15        |
| Присоединение плечевого ремня .....                  | стр. 8         |
| Программы AE со спецэффектами .....                  | стр. 24        |

|  |              |
|--|--------------|
| <b>Р</b>                                   |              |
| Регулировка видеоискателя .....            | стр. 8       |
| Регулировка баланса белого .....           | стр. 19      |
| Регулировка диоптра .....                  | стр. 8       |
| Регулировка оучного обхвата .....          | стр. 8       |
| Режим высокоскоростного затвора .....      | стр. 24      |
| Режим демонстрации .....                   | стр. 1, 22   |
| Режим записи .....                         | стр. 20      |
| Режим негатив/позитив .....                | стр. 24      |
| Режим 5-секундной записи .....             | стр. 12      |
| Режим сепия .....                          | стр. 24      |
| Режим спорта .....                         | стр. 24      |
| Режим сумерек .....                        | стр. 24      |
| Режим широкого изображения .....           | стр. 20      |
| Режим электронного дымчатого фильтра ..... | стр. 24      |
| Режим эффекта ND .....                     | стр. 24      |
| Ручная фокусировка .....                   | стр. 12      |
| <b>С</b>                                   |              |
| Сетевой адаптер .....                      | стр. 6       |
| Специальные эффекты воспроизведения .....  | стр. 14      |
| Спецификации .....                         | стр. 28      |
| Стабилизатор изображения .....             | стр. 18      |
| Стирание вход/выход .....                  | стр. 23      |
| Супер LoLux (Super Lolux (S.LX)) .....     | стр. 20      |
| Счетное устройство кассеты .....           | стр. 14      |
| Съемка самого себя .....                   | стр. 11      |
| Съемка с интервалами во времени .....      | стр. 21      |
| <b>Т</b>                                   |              |
| Теле макро .....                           | стр. 21      |
| Трансфокация .....                         | стр. 13      |
| Трекинг .....                              | стр. 14      |
| <b>У</b>                                   |              |
| Установки даты/времени .....               | стр. 7       |
| Установка длины ленты .....                | стр. 21      |
| Установка кассеты .....                    | стр. 8       |
| Установка на штатив .....                  | стр. 8       |
| <b>Ф</b>                                   |              |
| Формат записи (S-VHS/S-VHS ET) .....       | стр. 20      |
| Фотосъемка .....                           | стр. 12      |
| Фотосъемка во время воспроизведения .....  | стр. 12      |
| <b>Ц</b>                                   |              |
| Цифровой трансфокатор .....                | стр. 20      |
| Цифровые эффекты .....                     | стр. 24      |
| <b>Ч</b>                                   |              |
| Чистка видеокамеры .....                   | стр. 27      |
| <b>Э</b>                                   |              |
| Экран меню .....                           | стр. 18 – 22 |
| Эффект видеоэзо .....                      | стр. 24      |
| Эффект голубого фильтра .....              | стр. 24      |
| Эффект классического кино .....            | стр. 24      |
| Эффект красного фильтра .....              | стр. 24      |
| Эффект мозаики .....                       | стр. 24      |
| Эффект монотона .....                      | стр. 24      |
| Эффект растягивания изображения .....      | стр. 24      |
| Эффект строб .....                         | стр. 24      |
| Эффект соляризации .....                   | стр. 24      |

## В НАЧАЛЕ РАБОТЫ

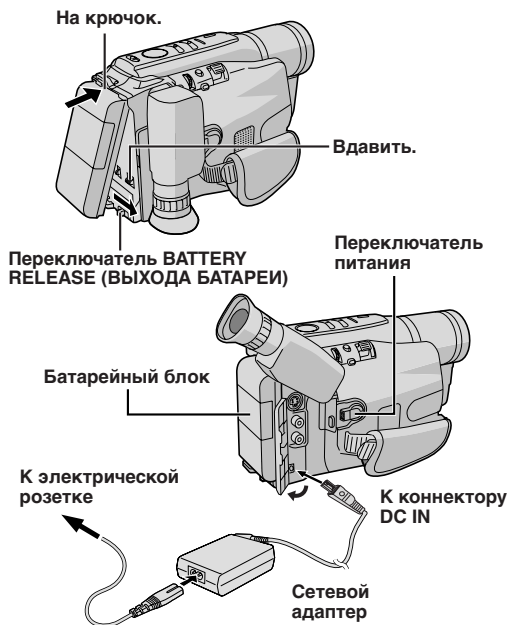

## ПОДЗАРЯДКА АККУМУЛЯТОРНОЙ БАТАРЕИ

- 1) Насадите конец аккумуляторной батареи на крючок на видеокамере, и нажмите на батарею так, чтобы она зафиксировалась на месте.
  - Если батарея установлена в неправильной позиции, могут возникнуть неполадки в работе прибора.
- 2) Установите переключатель питания **12** в положение "OFF"; одновременно нажмите на кнопку фиксатора **11**, расположенную на переключателе. Подсоедините сетевой адаптер к коннектору DC IN **9**, затем подсоедините электрический шнур к сетевому адаптеру.
- 3) Подключите электрический шнур к розетке. Лампочка CHARGE (ПОДЗАРЯДКИ) **20** мигает, указывая на то, что идет подзарядка.
- 4) Когда лампочка CHARGE (ПОДЗАРЯДКИ) **20** перестанет мигать, но останется гореть, подзарядка завершена. Отключите сетевой адаптер от розетки. Отсоедините сетевой адаптер от видеокамеры.

### Чтобы отсоединить батарейный блок . . .

.... сдвиньте BATTERY RELEASE (ВЫХОД БАТАРЕИ) **8** и выньте аккумуляторную батарею.

| Аккумуляторная батарея                 | Время подзарядки |
|--|------------------|
| BN-V10U                                | ок. 1 ч. 30 мин. |
| BN-V12U (приобретается дополнительно)  | ок. 1 ч. 40 мин. |
| BN-V20U (приобретается дополнительно)  | ок. 2 ч. 40 мин. |
| BN-V400U (приобретается дополнительно) | ок. 5 ч. 10 мин. |

Время подзарядки указано для полностью разряженных батарей

## ИСПОЛЬЗОВАНИЕ АККУМУЛЯТОРНОЙ БАТАРЕИ

Выполните операцию **1)** раздела "ПОДЗАРЯДКА АККУМУЛЯТОРНОЙ БАТАРЕИ".

Примерное время записи (в минутах)

| Аккумуляторная батарея                 | Включен видеоскатель |              | Включен ЖК монитор |
|--|----------------------|--------------|--------------------|
|  | ①                    | ②            | ①                  |
| BN-V10U                                | 95<br>(50)           | 100<br>(55)  | 80<br>(45)         |
| BN-V12U (приобретается дополнительно)  | 100<br>(55)          | 110<br>(60)  | 85<br>(50)         |
| BN-V20U (приобретается дополнительно)  | 160<br>(85)          | 170<br>(90)  | 140<br>(80)        |
| BN-V400U (приобретается дополнительно) | 380<br>(210)         | 410<br>(220) | 330<br>(195)       |

① При использовании моделей, оснащенных ЖК монитором.

② При использовании модели GR-SX26/FX16.

( ) : когда включена осветительная лампа (только для моделей GR-SXM50/FXM404/SX26)

## ИСПОЛЬЗОВАНИЕ ЭЛЕКТРОСЕТИ

Подсоедините сетевой адаптер к видеокамере (☞ операции **2)** и **3)** в разделе "ПОДЗАРЯДКА АККУМУЛЯТОРНОЙ БАТАРЕИ").

- На входящем в комплект сетевом адаптере имеется выбор напряжения в сети от 110V до 240V.

### ВНИМАНИЕ

Перед тем, как отключать источник питания, убедитесь в том, что питание видеокамеры отключено. В противном случае могут возникнуть неполадки в работе прибора.

### ПОДПИТКА:

Обязательно полностью разрядите батарею перед ее подзарядкой или длительным хранением, в противном случае срок ее службы сократится.

- 1) Выполните операции от **1)** до **3)** раздела "ПОДЗАРЯДКА АККУМУЛЯТОРНОЙ БАТАРЕИ".
- 2) Нажмите на REFRESH (ПОДПИТКА) **11** и удержите более, чем на 2 сек. Индикаторная лампочка POWER **11** подпитки мигает, что указывает на то, что разрядка батареи началась.
- 3) Когда разрядка завершена, автоматически начинается зарядка, и мигает индикаторная лампочка зарядки CHARGE (ПОДЗАРЯДКИ) **20**.

- Следующие операции выполняют такую же функцию, как “ПОДПИТКА” (☞ стр. 6)
  1. Подсоедините батарею к видеокамере без установленной кассеты.
  2. Установите переключатель питания **12** в положение “**A**” или “**M**”; одновременно нажимая на кнопку фиксатора **11**, расположенную на переключателе.
- Во время зарядки и разрядки видеокамера работать не может.
- Зарядка и разрядка невозможны, если используется неправильный тип батареи.
- При зарядке аккумуляторной батареи в первый раз или после долгого хранения, лампочка подзарядки CHARGE (ПОДЗАРЯДКИ) **20** может не загореться. Отсоедините аккумуляторную батарею от видеокамеры, и затем снова попробуйте провести подзарядку.
- Если срок службы полностью заряженной батареи стал очень коротким, батарея изношена. Пожалуйста, приобретите новую батарею.
- Проводите подзарядку при температуре между 10 и 35 градусами °C. Идеальный отрезок температуры для подзарядки от 20 до 25 градусов °C. В слишком холодных условиях подзарядка будет неполной.
- Время подзарядки меняется в зависимости от окружающей температуры и состояния аккумуляторной батареи.
- Поскольку сетевой адаптер постоянно пропускает электрический ток, он нагревается во время пользования. Убедитесь в том, что Вы пользуетесь им в хорошо проветриваемом помещении.
- Следующие операции останавливают подзарядку или разрядку:
  - Установка переключателя питания **12** в положения “**PLAY**”, “**A**” или “**M**”;
  - Отсоединение сетевого адаптера от видеокамеры.
  - Отключение шнура сетевого адаптера от розетки.
  - Отсоединение батареи от видеокамеры.
- Используя электрический адаптер/подзарядное устройство AA-V15EG, во входящее в комплект поставки, Вы можете проводить подзарядку батарейных блоков BN-V10U/V12U/V20U/V400U без видеокамеры. Но оно не может быть использовано в качестве сетевого адаптера.
- Чтобы избежать помех при приеме, не пользуйтесь сетевым адаптером возле радиоприемника.
- Время записи значительно сокращается, когда многократно задействованы режимы Трансфокации или Съемка-Ожидание, или многократно используется ЖК монитор\*.
- Перед длительным использованием рекомендуется подготовить батареи, достаточные для использования в течение времени, в три раза большего, чем запланированное время съемки.

\* Для соответствующих моделей.

## Установки даты/времени

- 1) Установите переключатель питания **12** в положение “**M**”, удерживая при этом в нажатом положении расположенную на переключателе кнопку фиксатора **11**.
- 2) Нажмите на диск MENU **1**. Появится экран меню.
  - Вы можете выбрать язык (английский или русский), который используется во всех надписях, выводимых на дисплей экрана (☞ стр. 2, 18, 22 “ЯЗЫК МЕНЮ” в СИСТЕМНОЕ МЕНЮ).
- 3) Вращая диск MENU **1**, выберите положение “▶К СИСТЕМНОМУ МЕНЮ” и нажмите, чтобы вывести на дисплей СИСТЕМНОЕ МЕНЮ. Вращая диск MENU **1**, выберите положение “▶ДАЛЬШЕ” и нажмите, чтобы вывести на дисплей следующую страницу.
- 4) Вращая диск MENU **1**, выберите положение “ДАТА/ВРЕМЯ” и нажмите. Появляется меню ДАТА/ВРЕМЯ.
- 5) Чтобы установить “ГОД”; “МЕСЯЦ”; “ДЕНЬ” или “ВРЕМЯ” (час/минуты), вращая диск MENU **1**, выберите нужную позицию и нажмите на диск. Когда установка начнет мигать, вращайте диск MENU **1**, пока не появится правильная установка, и нажмите. Установка перестанет мигать.
- 6) Если ни одна из установок “ГОД”; “МЕСЯЦ”; “ДЕНЬ”; “ВРЕМЯ” не мигает, вращая диск MENU **1**, выберите положение “▶ВЫХОД” и нажмите. Экран Меню возвращается с высвечивающей полоской на позиции “▶ВОЗВРАТ”.
- 7) Нажмите на диск MENU **1**, чтобы закрыть экран Меню.
  - Для того, чтобы вывести дату и время на дисплей видеокамеры или на экран подсоединенного к ней телевизора, обратитесь к разделу ДАТА/ВРЕМЯ ДИСПЛЕЙ. (☞ стр. 21) в СИСТЕМНОЕ МЕНЮ.
  - Дата и время не могут быть сохранены в памяти, если кончается встроенная батарейка часов. Обратитесь к официальному дилеру JVC для замены или установите по необходимости время перед началом съемки.

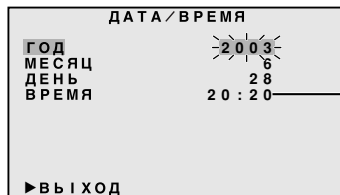
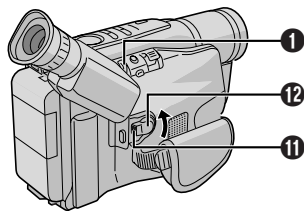

24-х часовая индикация.

## Регулировка ручного обхвата

- 1) Отсоедините полоску Велкро.
- 2) Пропустите правую руку через петлю и удобно обхватите видеокамеру.
- 3) Отрегулируйте так, чтобы Ваши пальцы могли свободно оперировать кнопками Начала/ Остановки Записи 10 и Рычагом Трансфокатора Питания 3. Заново пристегните полоску Велкро.

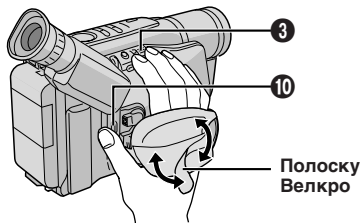

## Установка на штатив

Совместите винт и фиксирующий выступ на штативе с гнездом установки на штатив 31. После этого закрепите винт.

### ВНИМАНИЕ

При использовании штативом, обязательно полностью раздвиньте и вытяните его ноги, чтобы камера была устойчива. Чтобы избежать повреждения прибора, вызванного падением, не пользуйтесь штативом маленького размера.

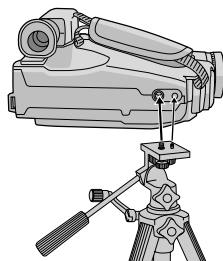

## Регулировка видоискателя

- 1) Установите переключатель питания 12 в положение "A" или "M"; удерживая при этом в нажатом положении расположенную на переключателе кнопку фиксатора 11.
- 2) Поворачивайте Контроль Регулятора Диоптра 28 до тех пор, пока индикация видоискателя не будет четко сфокусированы.

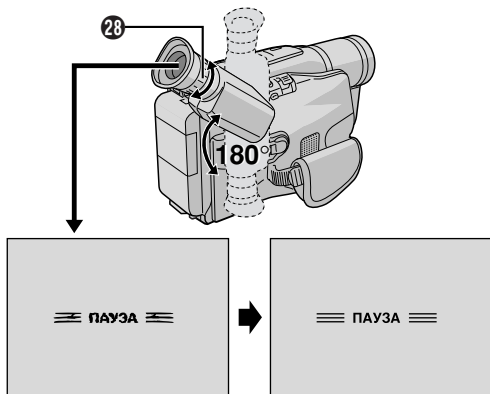

## Присоединение плечевого ремня

Пропустите ремень через ушко 25, затем сложите его назад и пропустите через пряжку. Повторите операцию, чтобы присоединить другой конец ремня к другому ушку 25, убедившись в том, что ремень не перекручен. Отрегулируйте его длину.

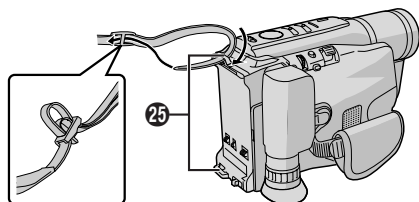

## Установка и выемка кассеты

- 1) Откройте ЖК монитор\* полностью и держите его вертикально ровно по отношению к камере (не наклоняйте его под углом). Сдвиньте кнопку EJECT (ВЫЕМКА) 19, пока не откроется гнездо кассеты. Чтобы его открыть, не применяйте силу.
  - 2) Установите или выньте кассету. При установке убедитесь в том, что этикетка смотрит наружу. Когда установлена кассета, появляется индикатор 51.
  - 3) Нажимайте на кнопку Закрыть 27, чтобы закрыть гнездо кассеты, до тех пор, пока она не зафиксируется. Закройте ЖК монитор\*.
- Закрывание ЖК монитора\* при открытом гнезде кассеты может вызвать повреждение ЖК монитора\*.
  - Убедитесь в том, что язычок защиты от стирания записи стоит в положении, позволяющем вести запись. В противном случае, сдвиньте язычок. На некоторых кассетах установлены съемные язычки. Если язычок был снят, закройте отверстие липкой лентой.
  - Гнездо кассеты не может быть открыто, когда видеокамера находится в режиме съемки или отсоединена от источника питания.

\* Только для соответствующих моделей.

### Гнездо кассеты

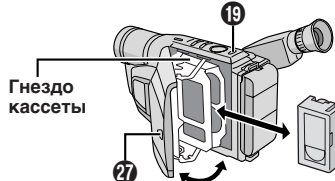
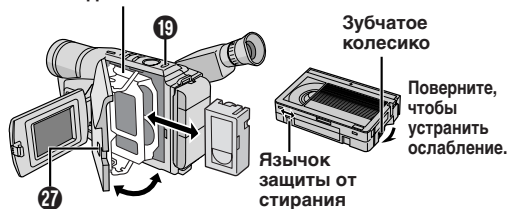



# РУЧКИ КОНТРОЛЯ, КОННЕКТОРЫ И ИНДИКАТОРЫ

Смотровое отверстие

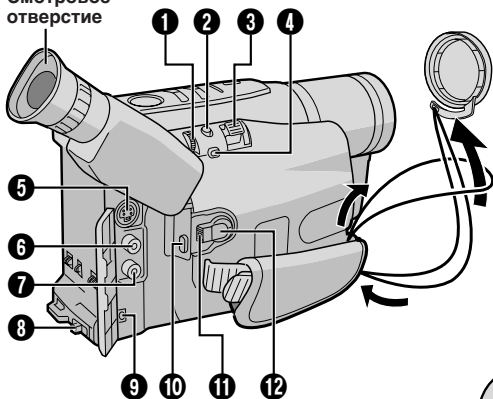

При чтении инструкции обращайтесь к данной диаграмме.

Во время съемки

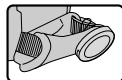

Держите крышку линзы присоединенной к видеокамере.

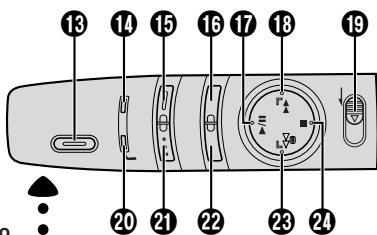

Гнездо кассеты

Видоискатель

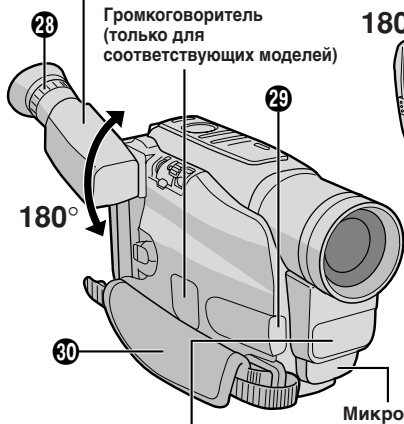

Громкоговоритель (только для соответствующих моделей)

180°

180°

ЖК монитор (только для соответствующих моделей)

Поверните зубчатое колесико, чтобы устранить ослабление

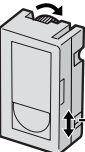

Язычок защиты от стирания

Лампа освещения (только для моделей GR-SXM50/FXM404/SX26)

Микрофон

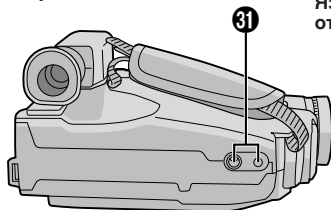

## ИНДИКАЦИИ ЖК МОНИТОРА/ВИДОИСКАТЕЛЯ

Во время записи

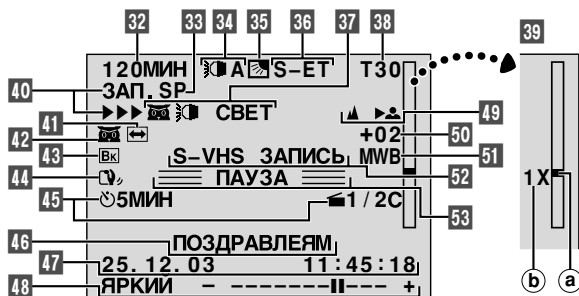

Во время воспроизведения

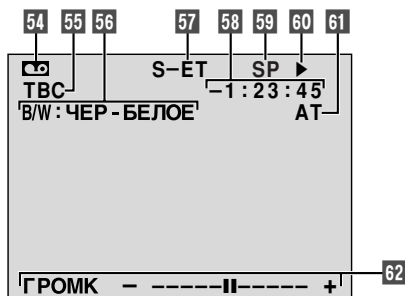

См. на стр. 25 Предупреждающие Индикации.

|    |  |         |    |  |             |
|----|--|---------|----|--|-------------|
| 1  | • Диск MENU [-, +] .....   | стр. 18 | 32 | Оставшееся время на cassette .....                           | стр. 21     |
|    | • Диск BRIGHT (ЯРКОСТЬ) [-, +]*1 .....   | стр. 11 | 33 | Индикатор режима записи .....                                | стр. 20     |
|    | • Регулятор громкости<br>громкоговорителя [VOL.]*1 .....   | стр. 11 | 34 | Индикатор лампы освещения*4 .....                            | стр. 13     |
|    | • Диск TRACKING (ТРЕКИНГА) [-, +] .....  | стр. 14 | 35 | Индикатор компенсации задней<br>подсветки .....              | стр. 12     |
| 2  | • Кнопка фотосъемки [SNAPSHOT]*2 .....   | стр. 12 | 36 | Индикатор Формата Записи (S/S-ET)*2 ...                      | стр. 20     |
|    | • Кнопка 5-секундной записи<br>[5 SEC. REC]*3 .....  | стр. 12 | 37 | • Индикатор Цифровых эффектов .....                          | стр. 24     |
|    |  |         |    | • Индикатор Программы AE .....                               | стр. 24     |
|    |  |         |    | • Индикатор Ночной Съемки*2 .....                            | стр. 23     |
|    |  |         |    | • Индикатор ожидания эффектов<br>Затемнения/Вытеснения ..... | стр. 23     |
| 3  | Рычаг трансфокации питания [T/W] .....   | стр. 13 | 38 | Индикатор длины ленты .....                                  | стр. 21     |
| 4  | • Кнопка ручного фокуса [M] FOCUS] ....  | стр. 12 | 39 | Полоска индикатора трансфокации .....                        | стр. 13     |
|    | • Кнопка корректора [TBC] .....  | стр. 14 |    | а) Индикатор уровня трансфокации                             |             |
|    |  |         |    | б) Примерное соотношение трансфокации                        |             |
| 5  | Коннекторы выхода S-Video [S]*2 .....  | стр. 15 | 40 | Индикатор Записи .....                                       | стр. 11     |
| 6  | Коннектор аудио выхода [A] .....   | стр. 15 | 41 | Индикатор Цифровых Эффектов .....                            | стр. 24     |
| 7  | Коннектор видео выхода [V] .....   | стр. 15 | 42 | • Индикатор Программы AE .....                               | стр. 24     |
|    |  |         |    | • Индикатор Ночной Съемки*2 .....                            | стр. 23     |
| 8  | Переключатель выхода батареи<br>[BATTERY RELEASE] .....  | стр. 6  | 43 | Индикатор ожидания эффектов<br>Затемнения/Вытеснения .....   | стр. 23     |
| 9  | Коннектор DC IN .....  | стр. 6  | 44 | Индикатор Стабилизатора Изображения ..                       | стр. 18     |
| 10 | Кнопка Начала/Остановки записи .....   | стр. 11 | 45 | • Индикатор Времени Интервала и<br>Времени Записи .....      | стр. 21     |
| 11 | Кнопка фиксатора .....   | стр. 11 |    | • Индикатор Режимы 5-секундной записи*3 ...                  | стр. 12     |
| 12 | Переключатель питания<br>[PLAY, OFF, A, M] .....   | стр. 11 | 46 | Моментальный Дисплей Времени .....                           | стр. 19     |
| 13 | Кнопка лампы освещения [LIGHT]*4 .....   | стр. 13 | 47 | Дисплей Даты/Времени .....                                   | стр. 21     |
| 14 | Лампа POWER .....  | стр. 6  | 48 | Индикатор Уровня Яркости*1 .....                             | стр. 11, 22 |
| 15 | Кнопка Цифровых Эффектов [DIGIFECT] ....   | стр. 24 | 49 | Индикатор фокуса .....                                       | стр. 12     |
| 16 | Кнопка Программы AE [P.AE] .....   | стр. 24 | 50 | Счетчик Уровня Контроля Экспозиции ....                      | стр. 18     |
| 17 | Кнопка Воспроизведение/Пауза .....   | стр. 11 | 51 | Индикатор Режимы Баланса Белого .....                        | стр. 19     |
| 18 | • Кнопка Пересъемки Вперед [RETAKE F] ...  | стр. 13 | 52 | Индикатор записи в режимах<br>S-VHS/S-VHS ET*2 .....         | стр. 20     |
|    | • Кнопка Быстрой Перемотки Вперед [F] ...  | стр. 11 | 53 | Индикатор Режимы Запись-Ожидание .....                       | стр. 11     |
| 19 | Переключатель EJECT (ВЫЕМКИ КАССЕТЫ) ...   | стр. 8  | 54 | 📺: Индикатор Кассеты .....                                   | стр. 8      |
| 20 | Лампа CHARGE (ПОДЗАРЯДКИ) .....  | стр. 6  | 55 | Индикатор TBC .....  | стр. 14     |
| 21 | • Кнопка REFRESH (ПОДПИТКИ) .....  | стр. 6  | 56 | Индикатор Спецэффектов<br>Воспроизведения*2 .....            | стр. 14     |
|    | • Кнопка NIGHT (Ночной съемки)*2 .....   | стр. 23 | 57 | Индикатор Формата Записи (S/S-ET)*2 .....                    | стр. 20     |
| 22 | • Кнопка Вытеснения/Замещения<br>[FADE/WIPE] .....   | стр. 23 | 58 | Счетчик кассеты .....  | стр. 14     |
|    | • Сброс Счетчика/Кнопка Памяти<br>[COUNTER R/M] .....  | стр. 14 | 59 | Индикатор Режимы Записи (SP/LP) .....                        | стр. 20     |
| 23 | • Кнопка Пересъемки Назад<br>[RETAKE R] .....  | стр. 13 | 60 | Индикатор Движения пленки                                    |             |
|    | • Кнопка Быстрого Просмотра [C] R] ....  | стр. 13 |    | ▶ : Воспроизведение  |             |
|    | • Кнопка Быстрой Перемотки Назад [R] ...   | стр. 11 |    | ▶▶ : Быстрая перемотка вперед/челночный поиск                |             |
| 24 | • Кнопка Остановки [STOP] .....  | стр. 11 |    | ◀◀ : Быстрая перемотка назад/челночный поиск                 |             |
|    | • Кнопка компенсации задней подсветки<br>[BACK LIGHT] .....  | стр. 12 |    | : Пауза  |             |
| 25 | Ушки для плечевого ремня .....   | стр. 8  | 61 | Индикатор трекинга .....                                     | стр. 14     |
| 26 | Штырек для аккумуляторной батареи .....  | стр. 6  | 62 | • BRIGHT (ЯРКОСТЬ): Индикатор<br>уровня яркости*1 .....      | стр. 11     |
| 27 | Кнопка Закрывания .....  | стр. 8  |    | • VOLUME (ГРОМКОСТЬ): Индикатор<br>уровня громкости*1 .....  | стр. 11     |
| 28 | Контроль Регулировки Диоптра .....   | стр. 8  |    |  |             |
| 29 | • Сенсор Камеры<br>Убедитесь в том, что эта часть не закрыта, здесь<br>расположен необходимый для съемки встроенный<br>сенсор. |         |    |  |             |
| 30 | Полоска для ручного обхвата .....  | стр. 8  |    |  |             |
| 31 | Гнездо для установки штатива .....   | стр. 8  |    |  |             |

\*1 Только для соответствующих моделей.

\*2 Только для моделей GR-SXM50/SX26.

\*3 Только для моделей GR-FXM40/FXM40/FX16.

\*4 Только для моделей GR-SXM50/FXM40/SX26.

Установите РЕЖ.ЗАПИСИ, S-VHS (S-VHS ET)\*\* , ДЛИТ.ЛЕНТЫ и ДАТА/ВРЕМЯ в СИСТЕМНОЕ МЕНЮ. (☞ стр. 18 – 22, “УСТАНОВКИ МЕНЮ”)

**1** Снимите крышку линзы. Установите переключатель питания **12** в положение “**A**” или “**M**”, удерживая при этом в нажатом положении расположенную на переключателе кнопку фиксатора **11**.

**Съемка с использованием видеоискателя:** убедитесь в том, что ЖК монитор\* закрыт и зафиксирован на месте.

**Съемка с использованием ЖК монитора\*:** убедитесь в том, что ЖК монитор\* полностью открыт.

Видеокамера входит в режим Съемка/Ожидание и на дисплей выводится указатель “ПАУЗА” **53**.

• На этой видеокамере невозможно одновременно пользоваться ЖК монитором и видеоискателем. То есть, когда Вы открываете ЖК монитор и поворачиваете его вверх на 180 градусов, Вы не можете просматривать изображения на видеоискателе, но можете снимать самого себя, наблюдая собственное изображение на ЖК мониторе.

**2** Нажмите на кнопку Начало/Остановка записи **10**. Во время записи появляется указатель **▶▶ 10**.

• Чтобы остановить запись, нажмите на кнопку Начало/Остановка записи **10**. Видеокамера снова входит в режим Съемка/Ожидание.

**Чтобы отрегулировать яркость ЖК монитора\*:**

**Когда переключатель питания **12** установлен в положение “**M**”, отрегулируйте “ЯРК.МОНИТ” в СИСТЕМНОЕ МЕНЮ (☞ стр. 18, 22).**

**Когда переключатель питания **12** установлен в положение “**A**” или “**OFF**”, эта регулировка не может быть выполнена.**

\* Только для соответствующих моделей.

\*\* Только для моделей GR-SXM50/SX26.

**1** Установите кассету (☞ стр. 8. “Установка/Выемка кассеты”).

**2** Установите переключатель питания **12** в положение или “**PLAY**”, удерживая при этом в нажатом положении расположенную на переключателе кнопку фиксатора **11**. Чтобы начать воспроизведение, нажмите **▶/17**. Чтобы временно остановить воспроизведение (Неподвижное воспроизведение), нажмите **▶/11 17**. Чтобы остановить воспроизведение, нажмите **■ 24**. Нажмите **◀ 23** для быстрой перемотки назад и **▶▶ 18** для быстрой перемотки вперед. Скоростной поиск изображения (Челночный поиск) возможен путем нажатия **◀ 23** или **▶▶ 18** во время воспроизведения (задержка в нажатом состоянии **◀ 23** или **▶▶ 18** во время воспроизведения приведет к продолжению поиска до тех пор, пока кнопка не будет отпущена). Чтобы вернуться к нормальному воспроизведению, нажмите **▶/11 17**.

## Для ВИДЕОЗАПИСИ / ВИДЕОВОСПРОИЗВЕДЕНИЯ

- Видеокамера автоматически отключается, после 5 минут в режиме Запись-Ожидание или Остановка. Чтобы снова включить ее, установите переключатель питания **12** в положение “**OFF** (ВВКЛ.)”, затем в положение “**A**”, “**M**” или “**PLAY**”.
- Когда переключатель питания **12** стоит в положении “**A**”, “**M**” или “**PLAY**”, и ЖК монитор\* открыт на 60 градусов и более, ЖК монитор\* автоматически включается, а видеоискатель выключается, чтобы сохранить энергию.
- Воспроизводимое изображение может быть просмотрено в видеоискателе (с отключенным ЖК монитором\*), на ЖК мониторе\* и на экране телевизора, подсоединенного к видеокамере (☞ стр. 15 - “Подсоединение к телевизору/ видеомагнитофону”).
- Чтобы убрать эти индикации, ☞ стр. 21, ДИСПЛЕЙ или МЕНЮ НА ТВ в СИСТЕМНОЕ МЕНЮ.
- Для контроля уровня громкости динамика\*, вращайте диск MENU **1** в направлении “+”, чтобы увеличить громкость, и в направлении “-”, чтобы уменьшить ее. Во время съемки звук из динамика\* не слышен.
- Если во время неподвижного воспроизведения задействован корректор (☞ стр. 14), звуковые полосы не будут появляться (только для моделей GR-SXM50/SX26).
- Во время поиска с просмотром возможно появление зашумленных полос; изображение может стать черно-белым или затемненным. Это нормальное явление.

\* Только для соответствующих моделей.

## Фотосъемка

(только для моделей GR-SXM50/SX26)

Вы можете записать на пленку неподвижные изображения, подобные фотографиям.

1) Выполните операцию 1) раздела “ЗАПИСЬ” (☞ стр. 11).

2) Нажмите на кнопку SNAPSHOT (ФОТОСЪЕМКА) ②.

- Происходит моментальное затемнение, подобное затвору камеры, а также звуковой эффект закрывающегося затвора.
- Неподвижная съемка возможна и во время воспроизведения. Однако, в таком случае звук затвора не слышен.

## 5 Sec. Rec (5-секундная запись)

(только для моделей GR-FXM404/FXM40/FX16)

Для записи сцены в течение 5 секунд, позволяет быстрые переходы между сценами, подобные наблюдаемым в телепрограммах.

1) Убедитесь в том, что режим записи установлен в позицию “SP”.

2) Во время режима Запись-Ожидание, нажмите на кнопку 5SEC. REC ②. Появляется индикатор  5C ④, 5-секундная запись резервирована.

3) Нажмите на кнопку Начала/Остановки записи ⑩. Начинается запись, и после 5-секундной записи камера автоматически возвращается в режим Запись-Ожидание.

4) Чтобы отменить функцию 5-секундной записи, еще раз нажмите на кнопку 5SEC. REC ②, чтобы индикатор  5C ④ исчез.

- Эффекты Затемнения/Вытеснения (☞ стр. 23) не могут быть задействованы путем нажатия на кнопку 5SEC. REC ②.

## Компенсация задней подсветки

Для того, чтобы быстро увеличить освещенность объекта по сравнению с фоном.

1) Нажмите на кнопку BACK LIGHT ④ во время записи. На дисплей выводится индикатор “” и объект освещается.

2) Чтобы отменить компенсацию задней подсветки, повторно нажмите на кнопку BACK LIGHT ④. Индикатор “” исчезает и возвращается прежний уровень освещенности.

- Компенсация задней подсветки функционирует в обоих режимах записи (“A” или “M”).
- Применение BACK LIGHT ④ может сделать объект слишком ярким и в результате дать размытое или белое изображение.
- BACK LIGHT ④ не может применяться, когда задействован режим ручного контроля экспозиции (☞ стр. 18).

## Авто/Ручной фокус

Если правильная фокусировка не может быть достигнута с помощью автофокуса, пользуйтесь ручным фокусом.

1) Установите переключатель питания ⑫ в положение “M”, удерживая при этом в нажатом положении расположенную на переключателе кнопку фиксатора ⑪.

2) Нажмите на кнопку ручного фокуса M FOCUS ④. Появляется индикатор “”.

3) Чтобы сфокусировать камеру на отдаленном объекте съемки, вращайте диск MENU ① вверх. Появляется и мигает индикатор “◀”. Чтобы сфокусировать камеру на близком объекте съемки, вращайте диск MENU ① вниз. Появляется и мигает индикатор “▶”.

4) Чтобы отменить ручную фокусировку, нажмите на M FOCUS ④. Индикатор “” исчезает и задействуется автофокус.

- Когда фокус не может быть установлен на более дальнее или более близкое расстояние, мигает индикатор “▲” или “●”.

## Осветительная лампа

(только для моделей GR-SXM50/FXM404/SX26)

Для освещения сцены съемки, когда естественное освещение слишком слабое.

Нажатие на кнопку освещения LIGHT **16** изменяет режим освещения в следующей последовательности.

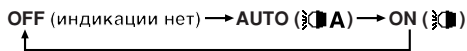

**OFF** : Выключает лампу

**AUTO** : Автоматически включает лампу, когда видеокамера чувствует недостаточную освещенность объекта съемки.

**ON** : Держит лампу включенной во все время, пока включена камера.

- Во время использования лампы рекомендуется установить БАЛ.БЕЛОГО (стр. 19) в положение в МЕНЮ КАМЕРЫ.
- Даже если индикатор батареи () не мигает, когда заряд батареи стал низким, видеокамера может отключиться автоматически, когда Вы включите лампу или начнете съемку со включенной лампой.
- Когда режим видеоподсветки установлен на "AUTO":
  - В зависимости от условий освещения, видеоподсветка может многократно включаться и выключаться. Несколько раз нажмите на кнопку LIGHT **16**, пока не будет выбрано необходимое положение "ON" или "OFF".
- Во время использования режимов "Спорт" и "Высокоскоростной Затвор", наиболее вероятно, что лампа останется включенной. Во время работы режима "Сумерки", лампа не будет задействована. (стр. 24, "Программы AE со спецэффектами")

## ОПАСНОСТЬ

- Осветительная лампа видеокамеры может быть очень горячей. Не прикасайтесь к ней во время работы и сразу после отключения, невыполнение этого требования может повлечь серьезную травму.
- Не помещайте видеокамеру в футляр для переноски сразу же после использования осветительной лампы, так как она остается очень горячей в течение некоторого времени.
- Во время съемки сохраняйте дистанцию около 30 см. между лампой и человеком, которого Вы снимаете или другим объектом съемки.
- Не используйте вблизи воспламеняемых и взрывоопасных материалов.
- Для замены осветительной лампы рекомендуется обратиться к ближайшему дилеру JVC.



## ТРАНСФОКАЦИЯ

Для получения эффектов находа или отхода.

Цифровая схема увеличивает максимальную трансфокацию, получаемую с помощью оптического трансфолятора. Эта система называется цифровой трансфокацией.

- Нажмите рычаг трансфолятора **3** в сторону "Т" для находа и в сторону "W" для отхода.
- Чем дальше вы сдвигаете рычаг трансфолятора **3**, тем быстрее выполняется трансфокация.
- При выполнении трансфокации фокусировка может быть нестабильной. В таком случае, установите нужную трансфокацию в режиме Съемка-Ожидание, выполните ручную фокусировку (стр. 12, "Авто/Ручной фокус"), затем выполняйте наход или отход в режиме записи.
- Индикатор уровня трансфокации **39**-**39** перемещается во время выполнения трансфокации. После того, как индикатор уровня трансфокации **39**-**39** достигнет верхнего предела, дальнейшее увеличение производится за счет цифровой обработки изображения.
- При использовании Цифрового Трансфолятора, качество изображения может снижаться. Чтобы отключить Цифровой Трансфолятор, установите указатель "ЦИФР.ZOOM" (стр. 20) в положение "ВЫКЛ" в СИСТЕМНОЕ МЕНЮ.
- Цифровой трансфолятор не может быть использован во время работы режима "ВИДЕОЭХО" (стр. 24, "Цифровые Эффекты").

## Быстрый просмотр

Для проверки конца последней записи.

- бедитесь в том, что видеокамера установлена в режим Запись-Ожидание.
  - Нажмите на **23** и быстро отпустите. Лента перематывается назад примерно 1 сек. и автоматически воспроизводится, затем останавливается в режиме Запись-Ожидание для следующего снимка.
- В начале воспроизведения могут иметь место искажения. Это нормальное явление.

## Повторная съемка

Для перезаписи определенных участков.

- Убедитесь в том, что видеокамера установлена в режим Запись-Ожидание.
  - Нажмите и удержите кнопку RETAKE **18** или **23**, чтобы найти точку начала новой записи. Нажатие на **18** проматывает пленку вперед, а на **23** проматывает ее назад.
  - Нажмите на кнопку Начало/Остановка **10** записи для того, чтобы начать запись.
- Во время повторной съемки появляются звуковые полоски и изображения могут стать черно-белыми или затемненными. Это нормальное явление.

## Трекинг

Устраняет шумовые полосы, появляющиеся на экране во время воспроизведения. Чтобы задействовать ручной трекинг:

- 1) Нажмите на диск TRACKING **1** и задержите примерно на 2 сек. Появится индикатор "MT" **61**.
- 2) Вращая диск TRACKING **1**, сделайте так, чтобы исчезли звуковые полосы.
  - Чтобы вернуться к автотрекингу, нажмите на диск TRACKING **1** и задержите примерно на 2 сек. или установите переключатель питания **12** в положение "OFF", затем снова в положение "PLAY". Указатель "AT" **61** мигает. После завершения автотрекинга индикация исчезает.
  - Когда шумовые полосы появляются во время воспроизведения, видеокамера входит в режим автотрекинга и указатель "AT" **61** исчезает.
  - Ручной трекинг может не срабатывать для кассет, записанных на других видеомагнитофонах или видеокамерах.

## Функция ТВС (КОРРЕКТОР)

Устраняет случайные искажения в видеосигнале с помехами, дает стабильное изображение даже на старой пленке.

Чтобы включить/выключить режим ТВС (КОРРЕКТОР), во время воспроизведения нажмите ТВС **4** и удержите более 1 сек. Когда режим корректора введен в действие, на дисплей выводится надпись "TVC" **55**.

- Индикатор "TVC" **55** становится зеленым (серым в видеокамерах, оснащенных черно-белым видеодискателем), пока работает режим ТВС, и белым, когда ТВС не работает.
- ТВС не работает во время Неподвижного Воспроизведения и Челночного Поиска (стр. 11).
- Для того, чтобы ТВС начал работать, может потребоваться несколько секунд.
- Изображение может исказиться, если режим ТВС включен или выключен в точках входа/выхода редактирования, или когда после Неподвижного Воспроизведения или Челночного Поиска возвращается нормальное воспроизведение (стр. 11).
- Если при включенном режиме ТВС изображение искажается, отключите ТВС.

## Функция запоминания показаний счетчика

Облегчает нахождение определенного участка кассеты.

- 1) Нажмите на COUNTER R/M (СБРОС/ЗАПОМИНАНИЕ СЧЕТЧИКА) **2** и удержите более 1 сек. Счетчик **58** сбрасывается в положение "0:00:00".
- 2) Нажмите на COUNTER R/M (СБРОС/ЗАПОМИНАНИЕ СЧЕТЧИКА) **2** и удержите более 1 сек. Появляется индикатор "M".
- 3) После записи или воспроизведения, нажмите на **24**, затем на **23**. Кассета автоматически остановится в точке 0:00:00 или близко от нее.
- 4) Нажмите на кнопку **17**, чтобы начать воспроизведение.
  - Функция запоминания показаний счетчика действует в режимах Быстрой Перемотки Вперед и Назад.
  - Для отмены Функции запоминания показаний счетчика, нажмите на COUNTER R/M (СБРОС/ЗАПОМИНАНИЕ СЧЕТЧИКА) **2** и удержите менее 1сек., чтобы исчез индикатор "M".

## Специальные Эффекты Воспроизведения (только для моделей GR-SXM50/SX26)

Позволяют добавить некоторые спецэффекты в воспроизводимое изображение (стр. 24, "Цифровые Эффекты").

- 1) Включите функцию "TVC" (КОРРЕКЦИЯ) и автоматический "трекинг".
  - 2) Нажмите несколько раз на DIGIFECT **15**, пока не появится нужный режим **56**.
- Чтобы отменить эффект, выберите положение "OFF".
  - Эффекты НЕГАТИВ, МОЗАЙКА и ВЫТЯНУТ не могут быть использованы.
  - Специальные эффекты воспроизведения не работают во время челночного поиска (стр. 11).
  - Выбранный режим спецэффектов не может быть изменен во время воспроизведения в режиме Неподвижное воспроизведение (стр. 11).

## Подсоединение к Телевизору/ Видеомагнитофону

- 1) Убедитесь в том, что все приборы отключены.
  - 2) Подсоедините видеокамеру к телевизору или видеомангнитофону. Если Вы пользуетесь и телевизором, и видеомангнитофоном, подсоедините выход видеомангнитофона ко входу телевизора.
  - 3) Включите все приборы. Установите видеомангнитофон в режим входа AUX, и установите телевизор в режим VIDEO (ВИДЕЛ).
- Пользуйтесь сетевым адаптером в качестве источника питания.
  - Обязательно установите уровень громкости телевизора на минимум, чтобы избежать внезапного громкого звука при включении видеокамеры.
  - Если у Вас телевизор или динамики, не имеющие специальной защиты, не помещайте динамики рядом с телевизором, так как могут возникнуть помехи в воспроизводимом видеокамерой изображении.
  - Если У Вашего телевизора/видеомагнитофона имеется коннектор с 21 выводом, пользуйтесь прилагаемым кабельным адаптером.
  - Подсоединение кабеля S-Video может улучшить качество скопированного изображения. Если У Вашего телевизора/видеомагнитофона имеется коннектор с 21 выводом, пользуйтесь имеющимся в продаже кабельным адаптером с коннектором S-Video. (Только модели GR-SXM50/SX26).

## Перезапись Ленты

- 1) Подсоедините видеокамеру к видеомангнитофону. (☞ “Подсоединение к Телевизору/Видеомагнитофону”). Установите переключатель питания ⑫ в положение “PLAY”, одновременно нажимая на кнопку фиксатора ⑪, расположенную на переключателе, включите питание видеомангнитофона и установите соответствующие кассеты в видеокамеру и видеомангнитофон. Включите режимы AUX (Внешнее оборудование) и Запись-Пауза вмагнитофона.
  - 2) Нажмите ►/⏏ ⑰, чтобы найти участок непосредственно перед входом редактирования. Когда он достигнут, снова нажмите ►/⏏ ⑰.
  - 3) Нажмите ►/⏏ ⑰, и задействуйте режим Записи видеомангнитофона.
  - 4) Задействуйте режим Запись-Пауза видеомангнитофона и нажмите ►/⏏ ⑰.
- Повторите операции от 2) до 4) для дополнительного редактирования, потом остановите видеомангнитофон и видеокамеру, когда процесс завершен.

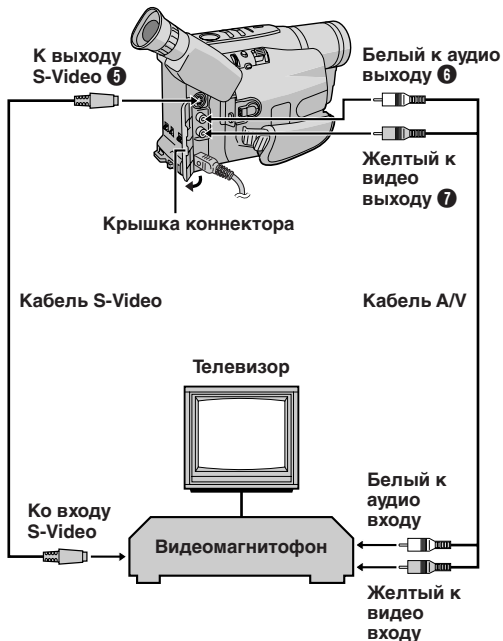

## Пользование Адаптером Кассеты (приобретается дополнительно)

Пользуйтесь им для воспроизведения видеокассет S-VHS-C/VHS-C, записанных этой видеокамерой, на видеоплейере S-VHS/VHS.

- 1) Снимите крышку гнезда для батареек, сдвинув ее вверх, установите одну батарейку "AA (R6)", затем установите крышку на место.
  - 2) Сдвиньте запор для открывания дверцы, затем установите кассету и закройте дверцу.
  - 3) Загрузите адаптер кассеты в видеомагнитофон и воспроизведите кассету.
  - 4) Сдвиньте запор и дверца отделения для кассеты откроется автоматически. Это может занять около 10 секунд. Не пытайтесь открыть адаптер силой. Затем просуньте палец в отверстие, нажмите вверх и выньте кассету.
- Во время установки и выемки ленты, не дотрагивайтесь до катушек в целях безопасности и защиты кассеты.
  - Кассеты, записанные в режиме S-VHS или S-VHS ET, не могут быть воспроизведены на обычном видеомагнитофоне VHS. Воспроизведение возможно на видеомагнитофоне, оснащенном функцией S-VHS. (только для моделей GR-SXM50/SX26)
  - При воспроизведении со спецэффектами (замедленное воспроизведение, стоп-кадр и т.д.) изображение может дрожать, или на экране могут появиться помехи в виде шумовых полос.
  - Чтобы выполнить запись на видеомагнитофоне, с использованием компактной кассеты и адаптера, закройте отверстие защиты записи на адаптере с помощью липкой ленты.

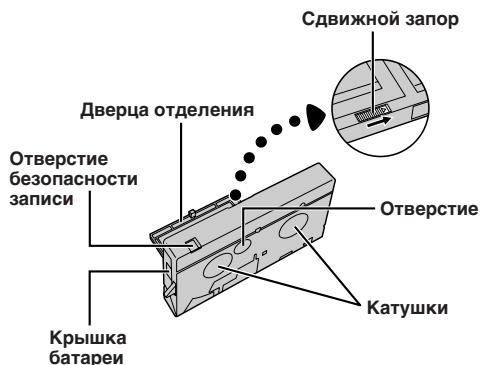



# ИНСТРУКЦИЯ

Смотровое отверстие

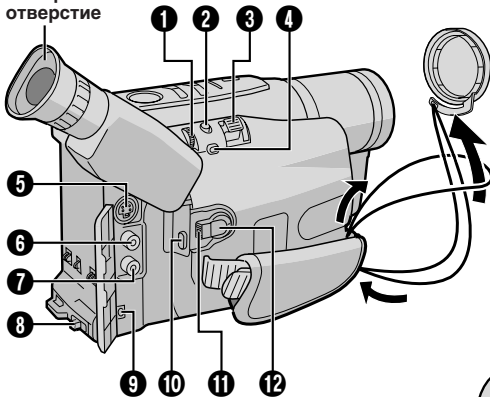

При чтении инструкции обращайтесь к данной диаграмме.

Во время съёмки

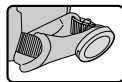

Держите крышку линзы присоединенной к видеокамере.

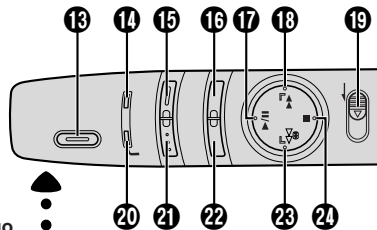

Гнездо кассеты

Видеоискатель



Громкоговоритель (только для соответствующих моделей)

180°

Лампа освещения (только для моделей GR-SXM50/FXM404/SX26)

Микрофон

180°

ЖК монитор (только для соответствующих моделей)

Поверните зубчатое колесико, чтобы устранить ослабление

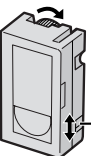

Язычок защиты от стирания

## ИНДИКАЦИИ ЖК МОНИТОРА/ВИДОИСКАТЕЛЯ

Во время записи

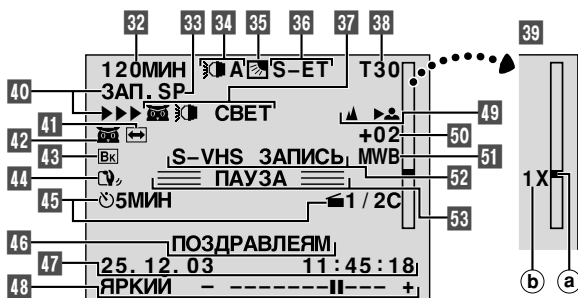

Во время воспроизведения

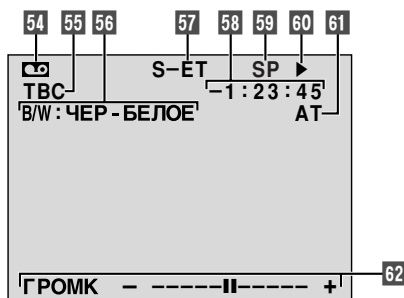

См. на стр. 25 Предупреждающие Индикации.

## УСТАНОВКИ МЕНЮ

**1** Установите переключатель питания **12** в положение “**M**”; удерживая при этом в нажатом положении расположенную на переключателе кнопку фиксатора **11**.

**2** Нажмите на Диск MENU **1**. Появится Экран Меню. Вращая диск MENU **1**, выберите желаемую функцию.

- Чтобы перейти от МЕНЮ КАМЕРЫ к СИСТЕМНОЕ МЕНЮ, вращая диск MENU **1**, выберите позицию “▶К СИСТЕМНОМУ МЕНЮ” и нажмите. СИСТЕМНОЕ МЕНЮ состоит из 2 страниц. Чтобы перейти на следующую страницу, вращая диск MENU **1**, выберите позицию “▶ДАЛЬШЕ” и нажмите.
- Чтобы вернуться к МЕНЮ КАМЕРЫ со второй страницы СИСТЕМНОЕ МЕНЮ, вращая диск MENU **1**, выберите позицию “▶К МЕНЮ КАМЕРЫ” и нажмите.

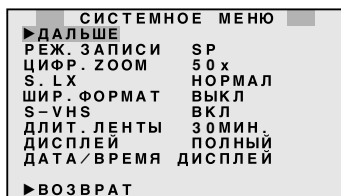
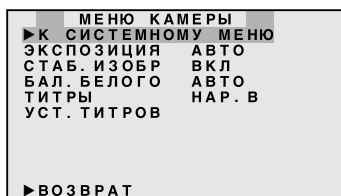

**3** Нажмите на Диск MENU **1**, чтобы вывести на дисплей Меню Установок и вращая его, выберите желаемую установку.

**4** Вдавите Диск MENU **1**. Снова появится Экран Меню с высвечивающей полоской на позиции “▶ВОЗВРАТ”. Вдавите Диск MENU **1**. Вернется нормальный экран.

## МЕНЮ КАМЕРЫ

### ЭКСПОЗИЦИЯ

Ручная регулировка экспозиции рекомендуется в следующих ситуациях:

- При съемке против источника света или при слишком ярком фоне.
- При съемке в условиях сильного естественного отражения, например на пляже или лыжне.
- При слишком темном фоне или слишком ярком объекте.

**1)** Вращайте дисковый регулятор MENU **1**, чтобы выбрать “MANUAL” (РУЧНАЯ НАСТРОЙКА) и нажмите на него.

**2) Чтобы сделать изображение более ярким,** вращайте Диск MENU **1** вниз.

**Чтобы сделать изображение более темным,** вращайте Диск MENU **1** вверх.

Уровень контроля экспозиции возрастает/снижается (максимум  $\pm 06$ ).

### СТАБ.ИЗОБР

Стабилизатор изображения компенсирует неустойчивые изображения, вызванные дрожанием видеокамеры, в частности, при большом увеличении.

**ВКЛ** : Стабилизатор изображения в действии. Появляется индикатор **13**, **44**.

**ВЫКЛ** : Стабилизатор изображения не действует. Индикатор **13**, **44** исчезает.

- Точная стабилизация может быть невозможна в некоторых условиях, включая очень сильное дрожание камеры.
- Индикатор **13**, **44** мигает, если стабилизация не может быть задействована.
- Эта функция не может быть задействована во время работы режимов “Ночной съемки”, “КЛАС КИНО”, “СТРОБО” и “ВИДЕОЭХО” (**13** стр. 24, “Цифровые эффекты”).

## БАЛ.БЕЛОГО

Если баланс белого правильный, все остальные цвета будут воспроизводиться точно.

**АВТО** : Баланс белого регулируется автоматически.

 **ЯСНО** : На улице в солнечный день.

 **ОБЛАЧНО** : На улице в пасмурный день.

 **ГАЛОГЕН** : Используется лампа подсветки или подобная форма освещения.

**РУЧНОЙ:** баланс белого устанавливается вручную. Держите лист обыкновенной белой бумаги перед объектом съемки. Отрегулируйте трансфокацию или свою позицию так, чтобы белая бумага заполняла экран. Если сложно сфокусироваться на белом листе, отрегулируйте фокус вручную (стр. 12, “Авто/Ручной фокус”). Нажмите на диск MENU **1**, пока не начнет мигать указатель “MWB”. Когда установка завершена, “MWB” перестанет мигать.

• Если Вы выполнили ручную регулировку баланса белого, установка сохранится, даже если отключено питание или вынута батарея.

• Баланс белого не может быть использован, когда задействованы режимы “СЕПИЯ” или “ЧЕР-БЕЛОЕ” (стр. 24, “Цифровые эффекты”).

## ТИТРЫ

Позволяет наложить один из восьми находящихся в памяти титров на 11-ти языках. Измените язык титров в установке ЯЗЫК ТИТРОВ в УСТ.ТИТРОВ в МЕНЮ КАМЕРЫ (стр.19).

• **47** показывает выбранные титры, которые сохраняются, пока не выбрано положение ВЫКЛ.

## УСТ.ТИТРОВ

Отрегулируйте установки для титров.

**РАЗМЕР** : когда выбрана установка “БОЛЬШОЙ”, размер титров увеличивается вертикально в два раза по сравнению с установкой “НОРМАЛ”.

**ПРОКРУТКА** : когда выбрана установка “ВКЛ”, титр заворачивается справа налево.

**ЯЗЫК ТИТРОВ** : Выберите язык титров (АНГЛИЙСКИЙ, ФРАНЦУЗСКИЙ, РУССКИЙ, УКРАИНСКИЙ, НЕМЕЦКИЙ, ИТАЛЬЯНСКИЙ, ИСПАНСКИЙ, ЧЕШСКИЙ, ПОЛЬСКИЙ, ВЕНГЕРСКИЙ, БОЛГАРСКИЙ).

Чтобы установить “РАЗМЕР”, “ПРОКРУТКА” или “ЯЗЫК ТИТРОВ”, вращая диск MENU **1**, выберите нужную позицию и нажмите на диск. Когда установка начнет мигать, вращайте диск MENU **1**, пока не появится правильная установка, и нажмите. Установка перестанет мигать.

## СИСТЕМНОЕ МЕНЮ

Этот Экран Меню недоступен во время съемки.

### РЕЖ.ЗАПИСИ

Позволяет установить режим записи. Режим "LP" (Долгое проигрывание) более экономичен, он увеличивает время записи вдвое.

- Если режим записи переключен во время записи, при воспроизведении изображения, снятого в момент переключения, будут помехи.

### ЦИФР.ZOOM

Трансфокация возможна от 16-кратной (предел оптической трансфокации) до максимального 50-кратной или 700-кратного цифрового увеличения. При установке на "ВЫКЛ" может быть задействована только оптическая трансфокация (максимальное 16-кратное увеличение).

### S.LX

**МАКС:** Чтобы провести съемку объекта в условиях плохого освещения, когда лучше снимать объект более светлым, даже если изображение получится слегка зернистым.

**НОРМАЛ:** Чтобы провести съемку объекта в условиях слабого освещения, когда лучше получить менее зернистое изображение, даже если объект получится несколько затемненным.

**ВЫКЛ:** Позволяет производить съемку затемненных сцен, без регулировки яркости.

### ШИР.ФОРМАТ

При установке на "ВКЛ"; в верхней и нижней части экрана появляются черные полосы, производящие эффект широкого экрана, как в кинотеатре. может быть задействовано в режиме "Фотосъемка" (только для моделей GR-SXM50/SX26,  стр. 12).

### S-VHS (S-VHS ET)

(только для моделей GR-SXM50/SX26)

**ВКЛ:** С кассетой S-VHS появляется указатель "S"; и видеокамеры записывает в режиме S-VHS.

**С кассетой VHS** появляется указатель "S-ET"; и видеокамеры записывает качество изображения S-VHS, называемое S-VHS ET (Продвинутая Технология). Во время записи появляется указатель S-VHS ЗАПИСЬ.

**ВЫКЛ:** Записывает в режиме VHS на кассеты VHS и S-VHS.

- Для лучших результатов рекомендуется использовать кассеты ENG (Экстра высокого класса) компании JVC.

Пользуйтесь кассетами S-VHS для длительного хранения записей и съемки особенно важных сцен, так как они обеспечивают более высокое качество записи и воспроизведения.

- На некоторых кассетах высокого качества изображения достичь не удается даже при записи в режиме S-VHS ET. Рекомендуется произвести предварительную проверку на предмет того, можно ли достичь лучших результатов.
- Если режим S-VHS ET или формат записи переключены во время записи, при воспроизведении изображения, снятого в момент переключения, будут помехи.
- Кассеты, записанные этой видеокамерой, рекомендуется воспроизводить также на этой видеокамере.
- Кассеты, записанные в режимах S-VHS и S-VHS ET, могут воспроизводиться не только на этой видеокамере, но и на видеомагнитофоне Super VHS.
  - Кассеты, записанные в режиме S-VHS ET не могут воспроизводиться на некоторых видеоманитофонах, в том числе некоторых видеоманитофонах JVC.
- Кассеты, записанные в режимах S-VHS и S-VHS ET не могут правильно воспроизводиться на обычных видеомагнитофонах VHS.
- S-VHS ET не действует для кассет S-VHS.
- Чтобы избежать шумовых помех на экране, не выполняйте многократно Неподвижное Воспроизведение и Челночный Поиск.
- Если в изображении много дрожания и шумовых помех, воспользуйтесь чистящей кассетой.

## ДЛИТ.ЛЕНТЫ

Позволяет Вам установить длину, в зависимости от того, какой кассетой Вы пользуетесь:

30МИН.=30 минут, 45МИН.=45 минут, 50МИН.=50 минут, 60МИН.=60 минут.

- Указанное оставшееся на кассете время **32** верно только в том случае, если была установлена правильная длина ленты.

## ДИСПЛЕЙ

**ПОЛНЫЙ\***: Выводит все индикации на ЖК монитор\* или видеоискатель во время записи и воспроизведения.

**ПРОСТОЙ**: Убирает следующие индикации с ЖК монитора\* или видеоискателя во время записи и воспроизведения: **10**, оставшееся на кассете время, **10**, длина ленты (**10** стр. 9, 17).

\* Только для соответствующих моделей.

## ДАТА/ВРЕМЯ ДИСПЛЕЙ

Выводит дату и время на видеокамере или подсоединенном мониторе (сначала установите ДАТА/ВРЕМЯ в СИСТЕМНОЕ МЕНЮ, (**10** стр. 7).

- Выбранные данные на дисплее будут записаны. Если Вы не хотите записывать эти данные, перед съемкой выберите положение ВЫКЛ.
- В режиме АВТО ДАТА видеокамера записывает дату в течение ок. 5 сек. когда начата съемка после перемены даты, установки кассеты или выбора АВТО ДАТА. Через 5 сек. дата замещается надписью "АВТО ДАТА", но она не записывается.

## МЕНЮ НА ТВ

**ВКЛ**: Экранные индикации выведены на дисплей.

**ВЫКЛ**: Экранные индикации отключены, кроме Даты/Времени, Готовых титров и Предупреждающих Индикаций.

## ВР.ЗАПИСИ

Вы можете снять серию слегка отличающихся снимков одного объекта в короткий промежуток времени (Мультипликация). РЕЖ.ЗАПИСИ должен быть установлен в положение "SP".

Выберите нужное время записи и нажмите на кнопку Начала/Остановки записи **10** после фокусировки на объекте.

- Эффекты Угасания и Стирания не могут быть использованы.
- Эта функция отменяется, когда выключено питание или вынута кассета.
- Чтобы воспользоваться этой функцией, рекомендуется, чтобы ПРОКРУТКА в УСТ.ТИТРОВ (**10** стр.18, 19) был установлен в положение "ВЫКЛ".

## ИНТЕРВАЛ

Вы можете сделать последовательные запись через заранее установленные интервалы времени. Оставив видеокамеру направленной на определенный объект, Вы можете записать небольшие изменения, происходящие в течение длительного времени (Интервалы времени). РЕЖ.ЗАПИСИ должен быть установлен в положение "SP".

(Обратите внимание на то, что необходимо установить ВР.ЗАПИСИ (Мультипликация) в СИСТЕМНОЕ МЕНЮ, перед тем как задействовать функцию ИНТЕРВАЛ (Интервалы времени).)

Выберите нужное время интервала и нажмите на Кнопку Начала/Остановки Записи **10**.

- Эффекты Затемнения и Вытеснения не могут быть использованы.
- Эта функция отменяется, когда выключено питание или вынута кассета.
- Чтобы воспользоваться этой функцией, рекомендуется, чтобы ПРОКРУТКА в УСТ.ТИТРОВ (**10** стр.18, 19) был установлен в положение "ВЫКЛ".

## ТЕЛЕ МАКРО

В положении "ВКЛ" позволяет Вам снять объект максимально большим с расстояния примерно в 60 см.

В зависимости от позиции трансфокатора, линза может выйти из фокуса.

## ЯЗЫК МЕНЮ

Позволяет выбрать язык (АНГЛИЙСКИЙ или РУССКИЙ), на котором выводятся все надписи на дисплей (☞ стр. 2, “Выбор языка”).

## ДЕМОРЕЖИМ

Автоматически демонстрирует определенные функции. Может быть задействован когда Переключатель Питания **Ⓟ** установлен в положение “**A**” или “**M**”, а “ДЕМОРЕЖИМ” установлен на “ВКЛ” (заранее установлено производителем). Проведение операции в время демонстрации временно останавливает демонстрацию. Чтобы полностью остановить ее, установите в положение “ВЫКЛ”.

- Когда в видеокамеру установлена кассета с язычком защиты от стирания в положении, позволяющем производить запись, демонстрацию задействовать нельзя.
- Если Вы не сняли крышку линзы, Вы не сможете видеть изменения в Автоматической Демонстрации, происходящей на ЖК мониторе\* или видеоискателе.

\* Только для соответствующих моделей.

## ДАТА/ВРЕМЯ

Позволяет установить текущие дату и время (☞ стр. 7).

## ЯРК.МОНИТ

(только для соответствующих моделей)

Чтобы отрегулировать яркость ЖК монитора, быстро выполните следующие операции (в течение примерно 1-й секунды в каждом интервале):

- 1) Выберите положение “ЯРК.МОНИТ” в СИСТЕМНОЕ МЕНЮ. Появляется надпись “ЯРК.МОНИТ”.
- 2) Нажмите на BRIGHT **Ⓛ**, чтобы вернуться к нормальному экрану.
- 3) Вращая BRIGHT **Ⓛ**, выведите на дисплей индикатор уровня яркости **48**.
- 4) Вращайте BRIGHT **Ⓛ**, пока не будет достигнут нужный уровень яркости. После отпускания кнопки BRIGHT **Ⓛ** индикатор скоро исчезает и регулировка завершена.

## Ночная Съемка

(только для моделей GR-SXM50/SX26)

Делает темные объекты или места даже светлее, чем они были бы при хорошем естественном освещении.

1) Установите переключатель питания **12** в положение “**A**” или “**M**”; удерживая при этом в нажатом положении расположенную на переключателе кнопку фиксатора **11**.

2) Несколько раз нажмите на NIGHT **21**, пока не появится нужный режим.

**12** **A НОЧЬ АВТО:** скорость затвора регулируется автоматически (максимальная 1/2 сек).

**12** **1 НОЧЬ 20x** (только когда Переключатель Питания **12** стоит в положении “**M**”): скорость затвора установлена на 2/5 сек., чтобы обеспечить 20-кратную чувствительность.

**12** **2 НОЧЬ 50x** (только когда Переключатель Питания **12** стоит в положении “**M**”): скорость затвора установлена на 1сек., чтобы обеспечить 50-кратную чувствительность.

**12** **СВЕТ** (только когда Переключатель Питания **12** стоит в положении “**M**”): подсветка видеокамеры включена и скорость затвора регулируется автоматически (максимум 1/2 сек).

• Чтобы отменить эффект, несколько раз нажмите на NIGHT **21**, пока не появится “ВЫКЛ”.

• Во время ночной съемки следующие функции не могут быть задействованы: “Стабилизатор Изображения”, “Программы АЕ со спецэффектами”, “Цифровые эффекты” и “S.LX” в СИСТЕМОЕ МЕНЮ (**13** стр. 20).

• Ночная съемка не действует, когда режим Видеоподсветки установлен в позицию “AUTO” или “ON” (**13** стр. 13, “Осветительная лампа”).

• Во время ночной съемки может быть трудно сфокусировать камеру. Чтобы избежать этого, рекомендуется пользоваться штативом.

## Эффекты Затемнения/Вытеснения

Эффекты Входа в затемнение и вытеснение работают в начале записи, а Выхода из затемнения и вытеснение в конце записи.

1) Установите переключатель питания **12** в положение “**M**”, удерживая при этом в нажатом положении расположенную на переключателе кнопку фиксатора **11**.

2) Многократно нажимайте на FADE/WIPE **22**, пока не появится нужный режим.

3) Нажмите на кнопку Начало/Остановка записи **10** для ввода эффекта выхода из затемнения или входа в затемнение, а также эффекта ввода и вывода шторкой.

• Нажатие и удерживание в нажатом положении кнопки Начало/Остановка записи **10** позволяет вам изменять длительность изображения во время выполнения функции эффекта ввода и вывода шторкой.

• Чтобы отменить эффекты затемнения или вытеснения, многократно нажимайте на FADE/WIPE **22**, пока не появится “ВЫКЛ”.

**12** **ФЕЙДЕР:** Сцена уходит в черный экран/выходит из черного экрана.

**12** **ФЕЙДЕР:** Исчезает в к белому экрану.

**12** **МОЗАЙКА (Затемнение):** Сцена плавно начинается из мозаики и завершается мозаикой.

**12** **ЗАТВОР (Вытеснение горизонтальной шторкой):** Черный экран вводится снизу и сверху, закрывая изображение наподобие шторы или новое изображение раздвигает черный экран из центра по вертикали.

**12** **ШТОРКА (Вытеснение вертикальной шторкой):** Черный экран вводится слева, постепенно закрывая изображение, или новое изображение вводится слева направо.



**12** **ДВЕРКА (Вытеснение дверной шторкой):** Наложение как открывание двух половинок черного экрана налево и направо, показывая сцену, или вытеснение слева и справа с появлением черного экрана и закрыванием сцены.

**12** **УГОЛОК (Вытеснение угловой шторкой):** Вытесняет от черного экрана из верхнего правого угла к нижнему левому, проявляя изображение, или вытесняет от нижнего левого угла к верхнему правому, оставляя черный экран.

**12** **ОКОШКО (Вытеснение оконной шторкой):** Вытесняет от черного экрана из центра к углам изображения, проявляя изображение, или вытесняет его из углов к центру, оставляя черный экран.

**12** **ПРОКРУТКА (Вытереть):** Вытирает внутри на черном экране от дна к верхней части, показывая места, или вытира вне от верхней части к дну, покрывая черный экран.

## Программ AE со Спецэффектами

- 1) Установите переключатель питания  в положение “”, удерживая при этом в нажатом положении расположенную на переключателе кнопку фиксатора .
  - 2) Многократно нажимайте на P.AE , пока не появится нужный режим.
    - Чтобы отменить эффект, несколько раз нажмите на P.AE , пока не появится “ВЫКЛ”.
    - В одно время может быть задействован только один режим.
    - В режимах “Высокоскоростной затвор” и “Спорт” цвет изображения может ухудшаться, если объект съемки освещается пульсирующим источником света газоразрядного типа, например, флуоресцентной или ртутной лампой.
    - Эта функция не может быть задействована в режиме Ночной Съемки ( стр. 23).
-  **СПОРТ:** Высокая скорость затвора позволяет четко фиксировать быстро движущиеся объекты.
- ND : ND-ЭФФЕКТ:** Затемняет изображение, как в случае использования внешнего нейтрального светофильтра. Помогает устранить блики на объектах съемки.
- FG : ТУМАН:** Делает изображение таким, как будто съемка выполнялась в белом тумане или при установке на объектив внешнего дымчатого фильтра. Смягчает изображение и придает ему “фантастический” вид. Этот режим не может быть задействован, когда работает режим “ВИДЕОЭХО” ( см. “Цифровые Эффекты”).
-  **СУМЕРКИ:** Закаты, рассветы, фейерверки выглядят более естественно и драматично. В этом режиме Автофокус ( стр. 12) и S.LX ( стр. 20) могут не действовать.
-  **1/2000 (Высокая скорость затвора 1/2000 сек.):** Позволяет снимать еще более быстро движущиеся объекты, чем режим Спорт. Экран становится несколько темным. Используйте в условиях хорошего освещения.
-  **ЗАКАТ:** Заставляет сцены иметь красноватый оттенок как а закат.
-  **МОРЕ И СНЕГ:** Дает компенсацию за предметы, которые могут иначе казаться слишком темными, вбегая чрезвычайно яркая среда типа в снегу или пляж. В этом способе стремительные изображения могут быть зарегистрированы, так как скорость ставня становится быстрой.

## Цифровые Эффекты

- 1) Установите переключатель питания  в положение “”, удерживая при этом в нажатом положении расположенную на переключателе кнопку фиксатора .
  - 2) Многократно нажимайте на DIGIFECT , пока не появится нужный режим.
    - Чтобы отменить эффект, несколько раз нажмите на DIGIFECT , пока не появится “ВЫКЛ”.
    - Эта функция не может быть задействована в режиме Ночной Съемки ( стр. 23).
    - Стабилизатор изображения ( стр. 18) не может быть задействован во время эффектов “КЛАС КИНО”, “СТРОБО” и “ВИДЕОЭХО”.
-  **СЕПИЯ:** Записанные сцены имеют коричневатый оттенок, как старые фотографии. Совместите с режимом ШИР.ФОРМАТ экрана в СИСТЕМОЕ МЕНЮ для создания классического стиля.
- В/В ЧЕР-БЕЛОЕ:** Как черно-белые фильмы, Ваш материал снимается в В/В (черно-белом) цвете. Совместите с режимом ШИР.ФОРМАТ экрана в СИСТЕМОЕ МЕНЮ для создания классического стиля.
-  **СИН ФИЛЬТ:** Записывает сцены с голубоватым оттенком.
-  **КР ФИЛЬТ:** Записывает сцены с красноватым оттенком.
-  **СОЛЯРИЗ:** Изображение записывается с эффектом, похожим на нанесение краски кистью.
-  **НЕГАТИВ:** Цвета изображения меняются на противоположные.
-  **МОЗАЙКА:** Превращает отснятые кадры в мозаичную картинку.
-  **ВЫТЯНУТ:** Увеличивает изображение в два раза в ширину по горизонтали.
-  **КЛАС КИНО\*:** Придает снятому Вами материалу вид классического кино, снимая в черно-белом цвете и добавляя стробоскопический эффект и черные полосы сверху и снизу экрана.
-  **СТРОБО\*:** Ваша запись выглядит как серия последовательных фотоснимков.
-  **ВИДЕОЭХО\*:** Добавляет второе изображение объекта, придавая запись “фантастический” вид. Усиление трансфокации более чем в 10 раз невозможно.

\* Только для моделей GR-SXM50/SX26.



# УСТРАНЕНИЕ НЕИСПРАВНОСТЕЙ

Перед тем, как обращаться к дилеру JVC, пожалуйста, прочтите следующее, чтобы возможно самостоятельно исправить неполадку.

**При съемке очень яркого объекта появляются вертикальные белые линии.**

• Иногда это происходит при большом контрасте между объектом и его фоном. Это не является неисправностью видеокамеры.

**Яркие, кристаллообразные пятна появляются на ЖК мониторе и видоискателе.**

• Солнечный свет попадает непосредственно в линзу. Это не является неисправностью видеокамеры.

**Разноцветные яркие пятна появляются на ЖК мониторе и видоискателе.**

• ЖК монитор и видоискатель изготовлены с применением высокоточных технологий. Однако, черные пятна или яркие цветные пятна (красные, зеленые или синие) могут постоянно появляться на ЖК мониторе или видоискателе. Эти пятна не записываются на пленку. Это происходит не из-за неполадок в приборе. (Количество активных точек превышает 99,99%).

**Не выполняются функции Мультипликации или Съёмки с промежутком во времени.**

• Перед записью в режиме мультипликации в самом начале кассеты, установите камеру в режим Записи более, чем на 5 сек., так, чтобы лента двигалась равномерно. Рекомендуется в начале мультипликационной съемки воспользоваться функцией выведения изображения из затемнения (☞ стр. 21 ВР.ЗАПИСИ/ИНТЕРВАЛ В СИСТЕМНОЕ МЕНЮ).

**Лента движется, но изображение не воспроизводится.**

• Телевизор не был установлен в режим или на канал VIDEO.  
• Если используется подключение A/V, переключатель VIDEO/TV на телевизоре не был установлен в положение VIDEO.

## Предупреждающие Индикации

(высокий заряд) → (заряд кончился) : Показывает уровень зарядки батареи. Когда уровень заряда приближается к нулю, индикатор батареи начинает мигать (предупреждение-батареи разряжены). Когда заряд кончается, питание выключается автоматически.

: Мигает, когда кассета не установлена, или когда язычок защиты от стирания стоит в положении, не позволяющем производить запись.

**TAPE END (КОНЕЦ ЛЕНТЫ) :** Появляется, когда лента кончается во время записи, воспроизведения и быстрой перемотки вперед.

**LENS CAP (КРЫШ.ОБЪЕКТ.) :** Появляется на 5 сек, когда включено питание или присоединена крышка объектива.

**CONDENSATION OPERATION PAUSED PLEASE WAIT (КРЕДЕНСЦИЯ ОПЕРАЦИЯ АСТАНОВЛЕНА-ПОДОЖДИТЕ, ПОЖАЛУЙСТА) :** Эти 2 предупреждения появляются попеременно каждые 3 секунды, если произошла конденсация. В этом случае никакие функции, кроме выемки кассеты и включение/выключение питания, не действуют. Выньте кассету, отключите питание (не устраняя источник питания), подождите несколько минут, чтобы предупреждение пропало и снова включите камеру.

**HEAD CLEANING REQUIRED. USE CLEANING CASSETTE (НЕОБХОДИМО ПОЧИСТИТЬ ГОЛОВКИ-ВОСПОЛЬЗУЙТЕСЬ ЧИСТЯЩЕЙ КАССЕТО) :** Эти 2 предупреждения появляются по очереди каждые 3 секунды, если на головках вовремя записи обнаружены загрязнения. В этом случае воспользуйтесь чистящей кассетой (имеется в продаже). Если предупреждение остается после чистки, обратитесь к ближайшему дилеру JVC.

**E01 — E06 UNIT IN SAFEGUARD MODE REMOVE AND REATTACH BATTERY (E01-06 В РЕЖИМЕ САМОЗАЩИТЫ СНИМТЕ И СНОВА ПОСТАВЬТЕ БАТАРЕЮ) :** Индикации ошибок (E01-E06) показывают, какая неполадка произошла. Если появляется индикатор ошибки и предупреждение, выключите камеру, устраните источник питания камеры (батарею и т.д.) и подождите несколько минут, чтобы предупреждение исчезло. Когда это произойдет, Вы можете продолжать пользоваться камерой. Если предупреждение остается, обратитесь к ближайшему дилеру JVC.

**Воспроизводимое изображение смазано или прерывается.**

• Грязные или изношенные видеоголовки.  
Проконсультируйтесь у ближайшего дилера JVC по поводу очистки или замены головок.

**Лента останавливается во время быстрой перемотки назад и вперед.**

• Включен режим запоминания показаний счетчика (☞ стр. 14 “Память счетчика”).

**Исчезают показатели даты и времени.**

• Если Вы отсоединили сточник питания от видеокамеры в то время как ее питание включено, все настройки и выбранные позиции стираются. Обязательно отключите питание видеокамеры перед тем, как отсоединять ее от источника питания.

**Кассета не вынимается.**

• Кончился заряд аккумуляторной батареи.  
• Если ЖК монитор не развернут на 60 градусов, переключатель EJECT (ВЫЕМКА) не работает.

Видеокамера-это прибор, управляемый микрокомпьютером. Внешние шумы и помехи (от телевизора, радиоприемника и т.д.) могут помешать ему правильно функционировать. В таких случаях сначала отсоедините источник питания (аккумуляторную батарею, сетевой адаптер и т.д.), затем снова подсоедините его и проведите все операции как обычно сначала.

## Осветительная лампа (для соответствующих моделей)

### ОПАСНОСТЬ:

- Осветительная лампа видеокамеры может быть очень горячей. Не дотрагивайтесь до нее во время работы или сразу же после выключения, невыполнение этого требования может привести к травмам.
- Не кладите видеокамеру в футляр для переноски сразу же после использования осветительной лампы, так как лампа остается очень горячей в течение некоторого времени.
- Во время съемки расстояние между осветительной лампой и человеком, которого вы снимаете, или другим объектом съемки должно быть не меньше 30 см.
- Не пользуйтесь осветительной лампой вблизи горючих и взрывоопасных материалов.
- Рекомендуется выполнять замену осветительной лампы в торговой организации компании JVC.



### Общие меры предосторожности при работе с батарейками

Если адаптер кассеты не работает даже при правильном обращении, это означает, что кончился заряд батареек. Замените их новыми.

При работе с батарейками соблюдайте перечисленные ниже правила. Невыполнение этих правил может привести к вытеканию электролита из батарейки или к взрыву батарейки.

1. При замене батареек прочтите инструкцию по эксплуатации адаптера кассеты (C-P6U/C-P7U).
2. Не используйте иных батарей, кроме указанных.
3. Убедитесь, что батареи вставлены в правильное направление, с правильной поляризацией.
4. Не используйте разряженных батарей.
5. Не подвергайте батарейку воздействию высоких температур, так как это может привести к вытеканию электролита из батарейки или к взрыву батарейки.
6. Не выбрасывайте батарейку в огонь.
7. Если не предполагается использовать устройство в течение длительного времени, извлеките из него батарейку, чтобы предотвратить вытекание из батарейки электролита, что может привести к повреждению устройства.

### Аккумуляторные батареи

Аккумуляторные батареи являются никель-кадмиевыми или никель-металлгидридными батареями. Перед использованием аккумуляторной батареи, поставляемой вместе с видеокамерой, или дополнительной аккумуляторной батареи прочтите следующие указания:

1. **Во избежание несчастного случая . . .**
  - .... не сжигайте.
  - .... не закорачивайте клеммы.
  - .... не вносите изменений в конструкцию и не разбирайте.
  - .... пользуйтесь только указанными зарядными устройствами.
2. **Во избежание повреждения и для обеспечения длительного срока службы . . .**
  - .... не подвергайте ударам.
  - .... избегайте повторных зарядок без полной разрядки.

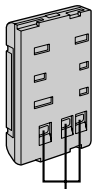

Клеммы

- .... выполняйте зарядку в помещении, температура в котором находится в пределах, указанных в приведенной ниже таблице. В этой аккумуляторной батарее протекает химическая реакция - при низких температурах скорость химической реакции уменьшается, а при высоких температурах может не происходить полной зарядки аккумуляторной батареи.
- .... храните в прохладном, сухом месте. Длительное воздействие высоких температур приводит к естественной разрядке и уменьшает срок службы аккумуляторной батареи.
- .... каждые 6 месяцев следует полностью заряжать, а затем полностью разряжать аккумуляторную батарею при хранении батарейных блоков в течение длительного времени.
- .... не храните аккумуляторную батарею в зарядном устройстве или в аппарате, для питания которого она используется, так как некоторые аппараты потребляют электроэнергию даже в выключенном состоянии.
- После зарядки и во время работы аккумуляторная батарея нагревается. Это нормальное явление. Температурные диапазоны  
Зарядка ..... от 10°C до 35°C  
Работа ..... от 0°C до 40°C  
Хранение ..... от -10°C до 30°C
- Время зарядки указывается для комнатной температуры, равной 20°C.
- Чем ниже температура, тем дольше выполняется зарядка.

### Кассеты

Прочтите изложенные ниже меры предосторожности для того, чтобы правильно использовать и хранить свои кассеты.

#### 1. Во время использования . . .

- .... проверьте, что на кассете имеется метка S-VHS-C или VHS-C.
- .... помните о том, что при выполнении записи на кассете, на которой имеется ранее выполненная запись, автоматически стираются ранее записанные видео- и аудиосигналы.
- .... проверьте, что при выполнении загрузки, кассета правильно расположена.
- .... не выполняйте последовательную загрузку и выгрузку кассеты без перемещения ленты между этими операциями. Это приводит к образованию слабых намотки ленты и может привести к повреждению ленты.
- .... не открывайте переднюю крышку кассеты. Это приводит к открыванию ленты и возможному ее загрязнению следами пальцев и пылью.

#### 2. Храните кассеты . . .

- .... подальше от нагревательных приборов или других источников тепла.
- .... в местах, на которые не падают прямые солнечные лучи.
- .... в местах, где они не подвергаются воздействию ударов и вибраций.
- .... в местах, где они не подвергаются воздействию сильных магнитных полей (которые генерируются, например, электродвигателями, трансформаторами или магнитами).
- .... в вертикальном положении в своих оригинальных коробках.

### Видеокамера

#### 1. В целях безопасности НЕ . . .

- .... открывайте корпус видеокамеры.
- .... разбирайте видеокамеру и не вносите никаких изменений в ее конструкцию.
- .... закорачивайте контакты аккумуляторной батареи. Не храните видеокамеру рядом с металлическими предметами.
- .... допускайте попадания внутрь камеры воспламеняемых жидкостей, воды и металлических предметов.

- .... снимайте аккумуляторную батарею или отсоединяйте источник питания при включенном питании.
- .... оставляйте аккумуляторную батарею, подсоединенной к видеокамере, когда видеокамера не используется.

### 2. Избегайте пользоваться видеокамерой . . .

- .... в местах с большой влажностью и в запыленных местах.
- .... в местах, где могут происходить выбросы пара, например, вблизи кухонной плиты.
- .... в местах, подверженных сильным ударам и вибрациям.
- .... вблизи телевизора.
- .... вблизи устройств, генерирующих сильные магнитные или электрические поля (громкоговорители, передающие антенны, и т. п.).
- .... в местах с очень высокой (выше 40°C) и с очень низкой (ниже 0°C) температурой.

### 3. НЕ оставляйте видеокамеру . . .

- .... в местах с температурой выше 50°C.
- .... в местах с очень низкой (менее 35%) или очень высокой (более 80%) влажностью воздуха.
- .... под прямыми солнечными лучами.
- .... в закрытом автомобиле в летнее время.
- .... вблизи нагревателя.
- .... в пыльных местах, например, на пляже.

### 4. Чтобы защитить видеокамеру, НЕ . . .

- .... допускайте ее намокания.
- .... роняйте ее и не ударяйте ею по твердым предметам.
- .... подвергайте ее ударам и сильным вибрациям во время транспортировки.
- .... держите объектив направленным на очень яркие объекты в течение длительного времени.
- .... направляйте окуляр видеоискателя на солнце.
- .... держите ее при переноске за видеоискатель или ЖК монитор\*. Держите видеокамеру двумя руками или пользуйтесь ручным захватом.
- \* Только для соответствующих моделей.
- .... раскачивайте ее сильно при использовании плечевого ремня.

## ЖК монитор (для соответствующих моделей)

### 1. Во избежание повреждения ЖК монитора НЕ . . .

- .... нажимайте на него сильно и не подвергайте ударам.
- .... кладите видеокамеру вниз той стороной, на которой находится ЖК монитор.

### 2. Для того, чтобы продлить срок службы . . .

- .... не протирайте его грубой тканью.

### 3. Помните о том, что перечисленные ниже явления не свидетельствуют о неисправности ЖК монитора, а являются нормальными.

- При работе видеокамеры поверхность вокруг ЖК монитора или задняя сторона ЖК монитора могут нагреваться.
- Если вы оставляете питание включенным в течение длительного времени, поверхность вокруг ЖК монитора нагревается.

## О конденсации влаги . . .

- Вы должно быть наблюдали, что когда в стеклянный стакан наливается холодная вода, то на внешних стенках стакана образуются капельки конденсата. То же самое происходит на барабанах головок видеокамеры, когда видеокамера переносится из холодного места в теплое, после прогрева холодной комнаты, в местах с очень высокой влажностью воздуха или в местах, подверженных воздействию струи холодного воздуха, выходящего из кондиционера.
- Конденсация влаги на барабанах головок может вызвать серьезные повреждения магнитной ленты и может привести к повреждению самой видеокамеры.

## Серьезные неисправности

В случае обнаружения неисправности прекратите эксплуатацию видеокамеры и обратитесь за помощью в ближайшую торговую организацию компании JVC.

## Обслуживание, выполняемое пользователем

### 1. После использования

- 1 Установите переключатель питания в положение "OFF" для того, чтобы выключить питание видеокамеры.
- 2 Откройте ЖК монитор\* на угол более 60 градусов. Передвиньте кнопку EJECT для того, чтобы открыть держатель кассеты, а затем извлеките кассету.
- 3 Закройте и защелкните держатель кассеты с помощью нажатия на кнопку закрывания.
- 4 Закройте и защелкните ЖК монитор\*.
- 5 Передвиньте рычаг BATTERY RELEASE для того, чтобы снять аккумуляторную батарею.
- 6 Установите прилагаемую крышку для линзы на линзу видеокамеры.

### 2. Чистка видеокамеры

- 1 Аккуратно протрите мягкой тканью. Намочите ткань в мыльном растворе, хорошо выжмите ее, и удалите с ее помощью грязь, а затем протрите очищенные поверхности сухой тканью.
- 2 Откройте ЖК\* монитор и аккуратно протрите его мягкой тканью. Будьте осторожны, не повредите ЖК монитор\*. Закройте ЖК монитор\*.
- 3 Очистите объектив с помощью кисточки с поддувом воздуха, а затем осторожно протрите бумагой для очистки объективов.
- 4 Поверните окуляр против часовой стрелки и снимите его.
- 5 Удалите пыль с помощью кисточки с поддувом воздуха.
- 6 Установите окуляр на место и поверните его по часовой стрелке.

\* Только для соответствующих моделей.

- Не применяйте для очистки сильные чистящие средства, такие как, например, бензин или этиловый спирт.
- Чистку видеокамеры следует выполнять только после снятия с нее аккумуляторной батареи или отсоединения других источников питания.
- Если объектив не очищается, то на нем может образоваться плесень.
- При использовании чистящего средства или химически обработанной ткани пользуйтесь указаниями, поставляемыми вместе с этими материалами.
- При снятии окуляра надежно удерживайте видеоискатель.

# ТЕХНИЧЕСКИЕ ХАРАКТЕРИСТИКИ

## Видеокамера

### Общие характеристики

|                |  |
|----------------|--|
| <b>Формат</b>  | : Стандарт S-VHS (только для моделей GR-SXM50/SX26)/ VHS PAL   |
| <b>Питание</b> | : 11 В постоянного тока $\text{---}$ (при работе от сетевого адаптера)<br>6 В постоянного тока $\text{---}$ (при работе от аккумуляторной батареи) |

### Потребляемая мощность

#### Видеоискатель

##### включен

: 3,7 Вт (только для моделей GR-SXM50/FXM404/FXM40)  
3,5 Вт (только для моделей GR-SX26/FX16)

#### ЖК монитор\*

##### включен

: 4,3 Вт

#### Осветительная

##### лампа\*\*

: 3,0 Вт

\* Только для соответствующих моделей.

\*\*Только для моделей GR-SXM50/FXM404/SX26.

**Система сигнала** : Типа PAL

**Система записи видеосигнала**

**Сигнал яркости** : ЧМ запись

**Сигнал цветности** : Инvertированная прямая запись поднесущей  
Соответствует стандарту VHS

**Кассета** : **S VHS** / **VHS**

**Скорость ленты**

**режим SP** : 23,39 мм/сек

**режим LP** : 11,70 мм/сек

**Время записи (макс.)**

**режим SP** : 60 минут

**режим LP** : 120 минут  
(при использовании кассеты EC-60)

**Температура**

**(работа)** : от 0°C до +40°C

**Влажность (работа)** : от 35% до 80%

**Температура**

**(хранение)** : от -20°C до +50°C

**Масса**

: Приблизительно 830 г  
(только для моделей GR-SXM50/  
FXM404/FXM40)  
Приблизительно 750 г  
(только для моделей GR-SX26)  
Приблизительно 740 г  
(только для моделей GR-FX16)

**Габаритные размеры** : 113 мм x 117 мм x 199 мм (только  
(Ш x B x Г) для моделей GR-SXM50/FXM404/  
FXM40)

108 мм x 117 мм x 199 мм (только  
для моделей GR-SX26/FX16)  
(с закрытым ЖК монитором\*  
и полностью опущенным  
вниз видеоискателем)

\* Только для соответствующих моделей.

|                         |  |
|-------------------------|--|
| <b>Преобразователь</b>  | : ПЗС 1/6 дюйма  |
| <b>Объектив</b>         | : F1,6, f = от 2,7 мм до 43,2 мм,<br>трансфокатор 16:1 с<br>автоматической ирисной<br>диафрагмой и управлением<br>макросъемкой, диаметр фильтра<br>40,5 мм |
| <b>Видеоискатель</b>    | : Электронный видеоискатель с<br>черно-белой ЭЛТ 0,5" дюйма  |
| <b>Регулировка</b>      |  |
| <b>баланса белого</b>   | : Автоматическая/Ручная<br>регулировка   |
| <b>ЖК монитор</b>       | : 2,5 дюйма по диагонали, ЖК   |
| <b>(Только для</b>      | панель/система активной матрицы  |
| <b>соответствующих</b>  | TFT (тонкопленочных  |
| <b>моделей)</b>         | транзисторов)  |
| <b>Громкоговоритель</b> | : Монофонический   |
| <b>(Только для</b>      |  |
| <b>соответствующих</b>  |  |
| <b>моделей)</b>         |  |

### Разъемы

|                |  |
|----------------|--|
| <b>Video</b>   | : 1 В (размах амплитуды),<br>75 Ом, несимметричный,<br>аналоговый выход (через<br>выходной разъем Video)   |
| <b>Audio</b>   | : 300 МВ (среднеквад.), 1 кОм,<br>аналоговый выход (через<br>выходной разъем Audio)  |
| <b>S-Video</b> | : <b>Y</b> : аналоговый выход 1 В<br>(только для (размах амплитуды), 75 Ом<br>моделей <b>C</b> : аналоговый выход 0,30 В<br>GR-SXM50/SX26) (размах амплитуды), 75 Ом |

### Сетевой Адаптер

|                |  |
|----------------|--|
| <b>Питание</b> | : 110 В - 240 В переменного тока,<br>50 Гц/60 Гц |
| <b>Выход</b>   | : 11 В постоянного тока $\text{---}$ , 1 А       |

### Не входящие в комплект принадлежности

- Аккумуляторные батареи BN-V12U, BN-V20U, BN-V400U
- Компактные кассеты S-VHS (**S VHS**) SE-C45/30
- Компактные кассеты VHS (**VHS**) EC-60/45/30
- Футляр для переноски CB-V7U
- Адаптер кассеты C-P7U

Некоторые принадлежности невозможно приобрести в отдельных регионах. Проконсультируйтесь относительно принадлежностей и возможности их приобретения в ближайшей торговой организации компании JVC.

Представленные выше технические характеристики относятся к нормальному режиму (SP). В конструкцию и технические характеристики могут вноситься изменения без предварительного уведомления.

## Free Manuals Download Website

<http://myh66.com>

<http://usermanuals.us>

<http://www.somanuals.com>

<http://www.4manuals.cc>

<http://www.manual-lib.com>

<http://www.404manual.com>

<http://www.luxmanual.com>

<http://aubethermostatmanual.com>

Golf course search by state

<http://golfingnear.com>

Email search by domain

<http://emailbydomain.com>

Auto manuals search

<http://auto.somanuals.com>

TV manuals search

<http://tv.somanuals.com>