

JVC



POWERED SUBWOOFER

SUBWOOFER MIT STROMVERSORGUNG

CAISSON DE GRAVE ACTIF

SUBWOOFER MET INGEBOUWDE VERSTERKER

SUBWOOFER MOTRIZ

SUBWOOFER (ALTOPARLANTE PER TONI BASSI) ALIMENTATO

NÄTDRIVEN LÅGBASHÖGTALARE

SUBWOOFER MED INDBYGGET FORSTÆRKER

TEHOSTETTU APUBASSOKAIUTIN

SX-DW303

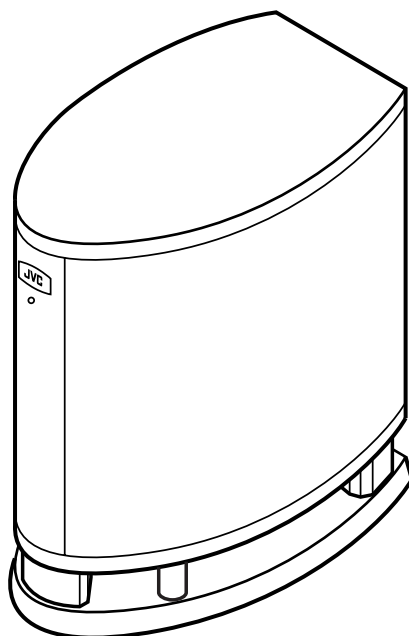

INSTRUCTIONS

BEDIENUNGSANLEITUNG

MANUEL D'INSTRUCTIONS

GEBRUIKSAANWIJZING

MANUAL DE INSTRUCCIONES

ISTRUZIONI

BRUKSANVISNING

VEJLEDNING

KÄYTTÖOHJE

For Customer Use:

Enter below the Model No. and Serial No. which are located either on the rear, bottom or side of the cabinet. Retain this information for future reference.



Model No. _____

Serial No. _____

LVT0951-002A

[E]

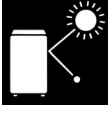
■ Precautions for installation

- To prevent deformation or discoloration of the cabinet, do not install the unit where it is exposed to direct sunlight or high humidity, and avoid installation near air conditioning outlets. 
- Speaker vibrations may cause howling. Place the unit as far away from the player as possible. 
- Take the occurrence of earthquakes or other physical shocks into consideration when selecting the installation place, and secure the unit thoroughly. 
- This unit is magnetically shielded to avoid color distortions on TVs. However, if not installed properly, it may cause color distortions. So, pay attention to the following when installing the unit.
 - When placing this unit near a TV set, turn off the TV's main power switch or unplug it before installing this unit. Then wait at least 30 minutes before turning on the TV's main power switch again. Some TVs may still be affected even though you have followed the above. If this happens, move this unit away from the TV.
- Tuner reception may become noisy or hissing if this unit is installed nearby the tuner. In this case, leave a more distance between the tuner and this unit or use an outdoor antenna for better tuner reception without interference from this unit.

■ Precautions for Daily Use

- To maintain the appearance of the unit**
Wipe with a dry, soft cloth if the cabinet or control panel should become dirty.
If very dirty, apply a small amount of water or neutral detergent to the cloth and wipe clean. Then wipe with a dry cloth.
- To improve the sound field**
If the speakers are facing a solid wall or glass door, etc., it is recommended to furnish the wall with materials that absorb sounds, for example by hanging up thick curtains, to prevent reflections and standing waves. 

■ Checking the Supplied Accessories

Check to be sure you have the following supplied accessories. The number in parenthesis indicates the quantity of the piece supplied.

- Monaural audio cord (1)



If the item mentioned above is missing, contact your dealer immediately.

Contents	Warnings, Cautions and Others	2
	Connections	4
	Checking Your Amplifier	4
	Connecting to the Amplifier	4
	Operations	6
	Additional Information	8
Inhalt	Warnungen, Vorsichtshinweise usw.	9
	Anschlüsse	10
	Überprüfen Ihres Verstärkers	10
	Anschließen an den Verstärker	10
	Vorderansicht	12
	Zusätzliche Informationen	14
Contenus	Avertissements, précautions et autres	15
	Connexions	16
	Vérification de votre amplificateur	16
	Connexion de l'amplificateur	16
	Fonctionnement	18
	Informations complémentaires	20
Inhoud	Waarschuwingen en andere aandachtspunten	21
	Aansluiten	22
	Controle van uw versterker	22
	Verbinden met de versterker	22
	Bediening	24
	Extra informatie	26
Contenido	Advertencias, precauciones y notas	27
	Conexiones	28
	Verificación de su amplificador	28
	Conexión al amplificador	28
	Operaciones	30
	Información adicional	32
Indice	Avvertenze, Precauzioni e Altro	33
	Collegamenti	34
	Controllo dell'amplificatore	34
	Collegamento all'amplificatore	34
	Funzionamento	36
	Ulteriori informazioni	38
Innehåll	Varningar, försiktighetsåtgärder m.m.	39
	Anslutningar	40
	Kontroll av förstärkaren	40
	Inkoppling till förstärkaren	40
	Drift	42
	Ytterligare information	44
Indhold	Advarsler, forsigtighedsregler og andet	45
	Forbindelser	46
	Sådan kontrollerer du din forstærker	46
	Sådan forbindes der til forstærkeren	46
	Betjening	48
	Yderligere oplysninger	50
Sisältö	Varoituksia, huomautuksia ym.	51
	Liitännät	52
	Vahvistimen tarkistaminen	52
	Vahvistimen liitettä	52
	Käyttö	54
	Lisätietoja	56

English

Deutsch

Français

Nederlands

Español

Italiano

Svenska

Dansk

Suomi

Dank u voor de aanschaf van een JVC luidspreker. Lees voor een optimale werking de aanwijzingen goed door alvorens deze luidspreker in gebruik te nemen. Neem contact op met de JVC dealer indien u vragen heeft.

Waarschuwingen en andere aandachtspunten

Verminder het risico van elektrische schokken, brand enz.:

1. Verwijder geen schroeven, afdekkingen of andere onderdelen van de behuizing.
2. Stel dit toestel niet bloot aan regen of vocht.

■ Let op—POWER (Aan/uit) schakelaar

Dit toestel heeft een POWER schakelaar voor het minimaliseren van het stroomverbruik en de veiligheid. Let op het volgende.

1. Alvorens de basisinstellingen te maken, moeten alle vereiste verbindingen worden gemaakt, de stekker van het netsnoer in een stopcontact worden gestoken en daarna pas de POWER schakelaar op ON [I] worden gedrukt.
2. Druk de POWER schakelaar naar OFF [O] wanneer u de luidspreker niet gebruikt.
Trek vervolgens de stekker uit het stopcontact.

■ Let op

- Zorg dat u de ventilatieopeningen en -gaten niet afsluit. (Als de ventilatieopeningen en -gaten worden afgesloten door bijvoorbeeld papier of een doek, kan er hitte in het apparaat worden opgebouwd.)
- Zet geen bronnen met open vuur, zoals brandende kaarsen, op het apparaat.
- Wees milieubewust en gooi lege batterijen niet bij het huishoudelijk afval. Lege batterijen dient u in te leveren met het KCA of bij een innamepunt voor batterijen.
- Stel dit apparaat niet bloot aan regen, vocht, drupwater of spatwater en plaats geen enkel voorwerp waarin zich een vloeistof bevindt, zoals een vaas, op het apparaat.

■ Let op—Voldoende ventilatie

Om het risico van een elektrische schok of brand te vermijden en om schade te voorkomen, dient u het toestel als volgt op te stellen:

- 1 Voorkant:
Geen belemmeringen en open ruimte.
- 2 Zijkanten/ bovenkant/ achterkant:
Er mogen geen belemmeringen geplaatst worden binnen de hieronder aangegeven grenzen.
- 3 Onderkant:
Zet het toestel op een horizontaal oppervlak. Zorg voor vrije luchtcirculatie en voldoende ventilatie door het toestel op een standaard van tenminste 10 cm hoogte te zetten.

Vooraanzicht

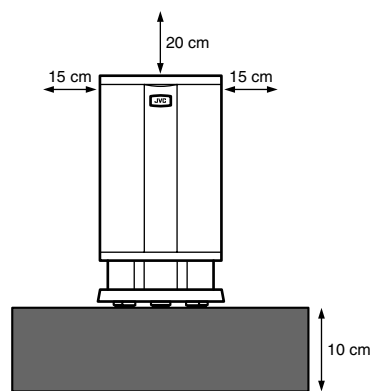

Zijaanzicht

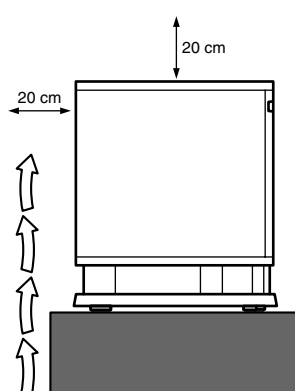

■ Voorzorgen voor de installatie

- Om vervorming of verkleuring van de behuizing te voorkomen, mag u het toestel niet op een plek zetten waar het bloot staat aan direct zonlicht of hoge vochtigheid, of in de buurt van de luchtuitstroom van een air-conditioner.
- Het is mogelijk dat trillingen van de luidsprekers gaan rondzingen. Zet het toestel zo ver mogelijk bij de speler vandaan.
- Let bij het plaatsen van dit product erop of dit zou kunnen vallen als gevolg van aardschokken of andere heftige trillingen en zet het goed vast.



- Dit toestel is magnetisch afgeschermd om kleurvervorming van het beeld van TV's te voorkomen. Door een verkeerde installatie kunnen de kleuren echter wel worden vervormd. Let derhalve op het volgende bij het installeren van het toestel.
 - Indien u dit toestel in de buurt van een TV plaatst, moet u de hoofdschakelaar van de TV in de uit-stand drukken of de stekker uit het stopcontact trekken alvorens dit toestel te installeren. Wacht vervolgens tenminste 30 minuten alvorens de hoofdschakelaar van de TV weer in de aan-stand te drukken.
 Het beeld van bepaalde TV's wordt mogelijk nog vervormd ookal heeft u het hierboven beschrevene opgevolgd. U moet in dat geval dit toestel verder van de TV plaatsen.
- De tuner-ontvangst wordt mogelijk gestoord of u hoort ruis wanneer dit toestel in de buurt van de tuner is geplaatst. U moet in dat geval dit toestel verder van de tuner plaatsen of een buitenantenne gebruiken voor een betere ontvangst met de tuner, zonder door dit toestel veroorzaakte storing.

■ Voorzorgen voor dagelijks gebruik

- **Voor het behouden van de kwaliteit van de behuizing**
Veeg de behuizing of het bedieningspaneel af met een droge, zachte doek als deze vuil geworden is. Als het vuil hardnekkig is, kunt u een beetje water of sop op de doek doen om het vuil te verwijderen. Wrijf na met een droge doek.
- **Verbeteren van het geluidsveld**
Indien de luidsprekers naar een solide muur of glazen deur zijn gericht, dient u bij voorkeur de muur of deur met geluidsabsorberend materiaal te bedekken, door bijvoorbeeld dikke gordijnen op te hangen, zodat reflectie van het geluid en geluidsgolven worden voorkomen.



■ Controleren van de bijgeleverde accessoires

Controleer dat de volgende accessoires zijn bijgeleverd. Het tussen haakjes aangegeven cijfer toont het aantal van het bijgeleverde onderdeel.

- **Mono-audiosnoer (1)**



Raadpleeg direct de plaats van aankoop indien iets ontbreekt.

Aansluiten

Controle van uw versterker

Alvorens dit toestel met uw versterker (of receiver) te verbinden, moet u controleren wat voor een aansluitingen uw versterker heeft.

Volg de hieronder beschreven aanwijzingen voor het bepalen van de juiste aansluitmethode voor uw systeem.

- De in deze gebruiksaanwijzing getoonde afbeeldingen van de stekkers en aansluitingen verschillen mogelijk van die van uw versterker. De afbeeldingen tonen de meest algemene soorten stekkers en aansluitingen.

Controleer eerst of uw versterker een subwoofer-uitgangsaansluiting heeft.

De aansluiting is normaliter met "SUBWOOFER OUT" of "SUBWOOFER" gemarkeerd.

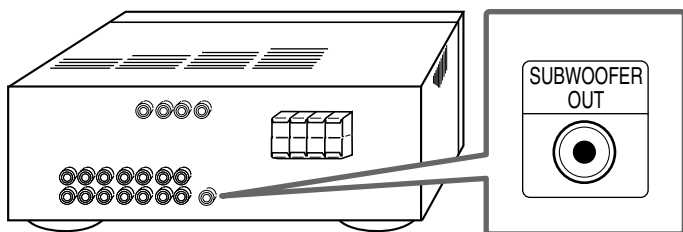

Gebruik aansluitmethode **A** indien uw versterker deze aansluiting heeft.

Indien u deze aansluiting niet heeft gevonden

Controleer vervolgens of uw versterker lijnuitgangsaansluitingen heeft.

Deze aansluitingen zijn normaliter met "LINE OUT" of "LINE OUTPUT" gemarkeerd.

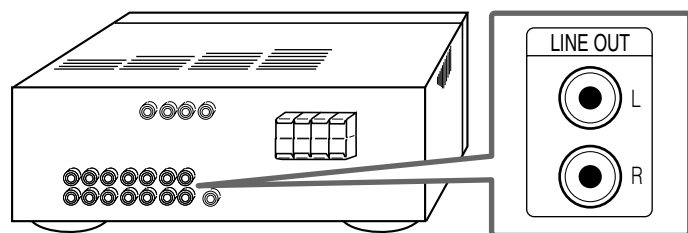

Gebruik aansluitmethode **B** indien uw versterker deze aansluitingen heeft.

Indien u deze aansluiting niet heeft gevonden

Gebruik aansluitmethode **C**.

Deze verbinding kan met iedere versterker worden gemaakt, via de voorluidspreker-aansluitingen van de versterker (normaliter met "FRONT SPEAKERS" of "MAIN SPEAKERS" gemarkeerd).

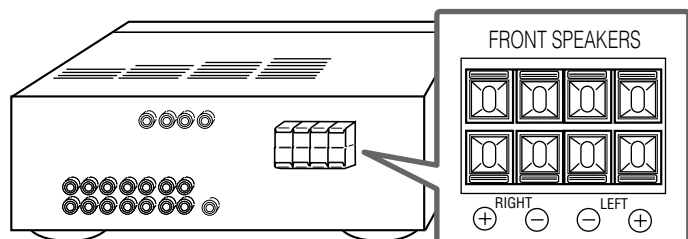

LET OP

Volg de volgende aanwijzingen op alvorens dit toestel met uw versterker (of receiver) te verbinden.

- Schakel voordat u dit toestel met een versterker verbindt, eerst de versterker uit.
- Maak alle verbindingen alvorens de stekker van dit toestel in een stopcontact te steken.
- Gebruik tegelijkertijd NIET de INPUT 1 (LOW-LEVEL) en INPUT 2 (HIGH-LEVEL) aansluitingen op het achterpaneel van dit toestel; er wordt anders ruis gereproduceerd en het toestel wordt mogelijk beschadigd.
- Verbind dit toestel NIET met de REC OUT aansluitingen van uw versterker.

Verbinden met de versterker

Zie tevens de bij uw versterker (of receiver) geleverde gebruiksaanwijzing alvorens de luidspreker te verbinden.

■ Aansluitmethode **A**

Verbinden van een versterker die een subwoofer-uitgangsaansluiting heeft met de LEFT/MONO aansluiting van de INPUT 1 (LOW-LEVEL) aansluiting.

Vorbereiding:

Gebruik het bijgeleverde mono-audiosnoer.

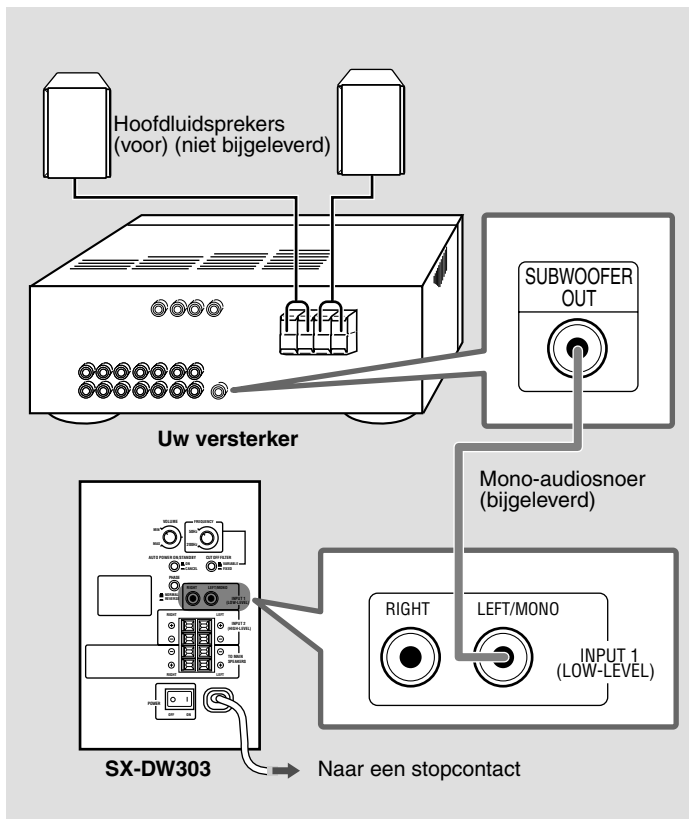

MEMO

Bij gebruik van aansluitmethode **A**, wordt geen signaal via de TO MAIN SPEAKERS aansluiting uitgestuurd.

■ Aansluitmethode B

Verbinden van een versterker die lijnuitgangsaansluitingen heeft met de INPUT 1 (LOW-LEVEL) aansluiting.

Vorbereiding:

Koop een stereo-audiosnoer in een audiowinkel.

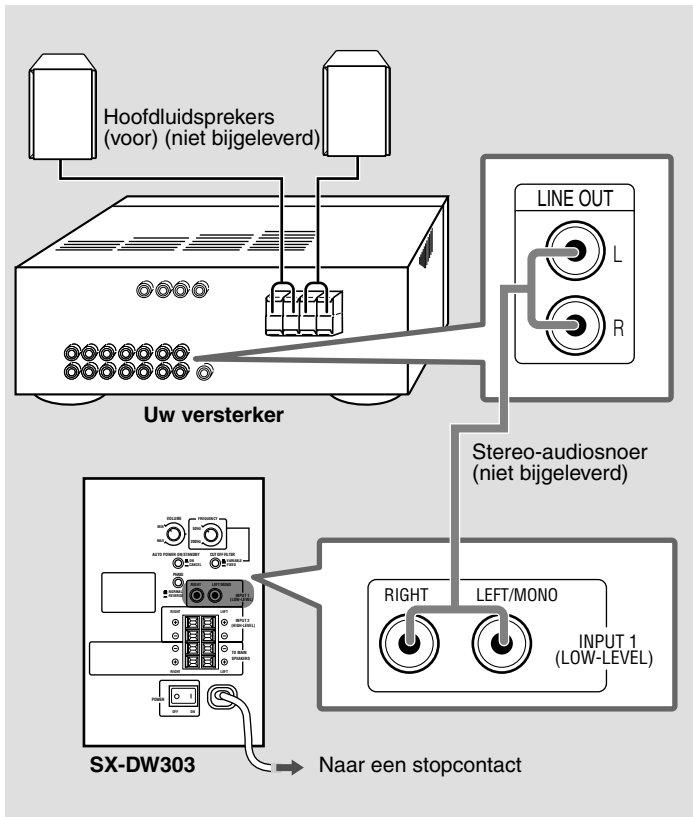
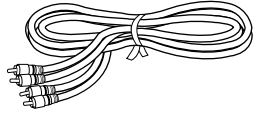

MEMO

Indien uw versterker slechts één mono-lijnuitgangsaansluiting (MONO) heeft, moet u deze met de LEFT/MONO aansluiting van de INPUT 1 (LOW-LEVEL) aansluiting verbinden. (Zie aansluitmethode A).

■ Aansluitmethode C

Verbinden van een versterker die geen subwoofer-uitgangsaansluiting en lijnuitgangsaansluitingen heeft met de INPUT 2 (HIGH-LEVEL) aansluiting.

- Met deze methode moet u uw hoofd-luidsprekers (voor) met de TO MAIN SPEAKERS aansluitingen op het achterpaneel van dit toestel verbinden.

Vorbereiding:

Koop luidsprekersnoeren in een audiowinkel.

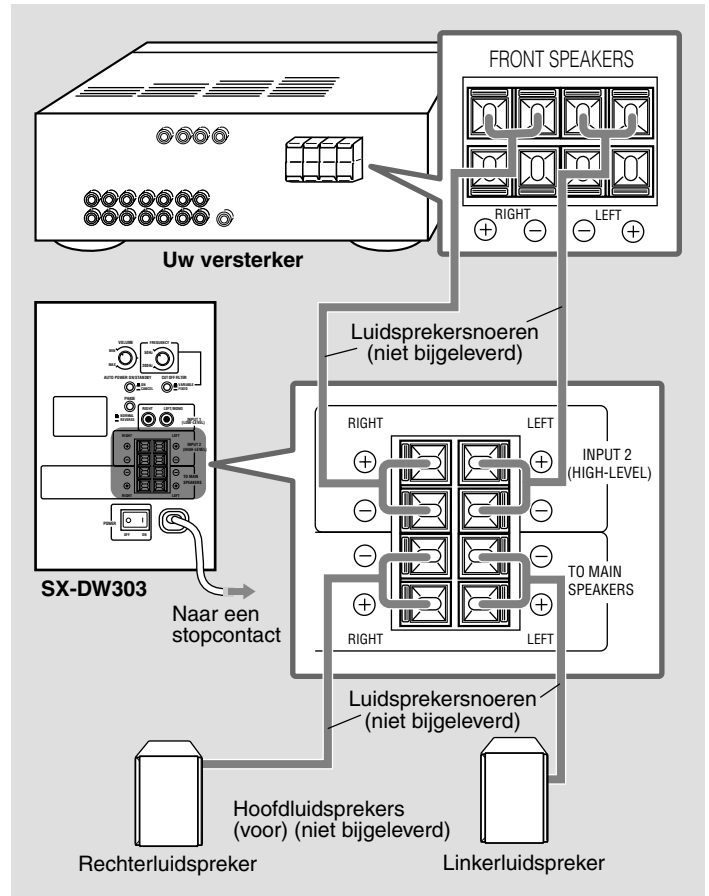

Aansluiten van de luidsprekersnoeren:

- 1 Houd het klemmetje van de luidsprekeraansluiting ingedrukt.
- 2 Steek het uiteinde van het luidsprekersnoer zoals hieronder afgebeeld in de aansluiting.
 - Let op de polariteit van de luidsprekeraansluitingen: \oplus met \oplus en \ominus met \ominus .
- 3 Laat het klemmetje los.

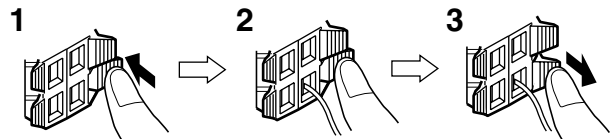

LET OP

- Indien u de hoofd-luidsprekers (voor) met de TO MAIN SPEAKERS aansluitingen verbindt, dienen de luidsprekers een impedantie te hebben die binnen het impedantiebereik ligt van de versterker die met de INPUT 2 (HIGH-LEVEL) aansluiting is verbonden. Indien dit niet het geval is, functioneert de met de INPUT 2 (HIGH-LEVEL) verbonden versterker mogelijk niet en kan worden beschadigd.
- Sluit NIET meer dan één luidspreker op één luidsprekeraansluiting aan.

Vooraanzicht

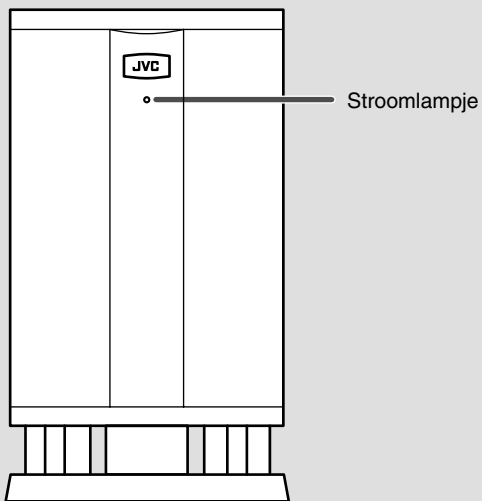

Achteraanzicht

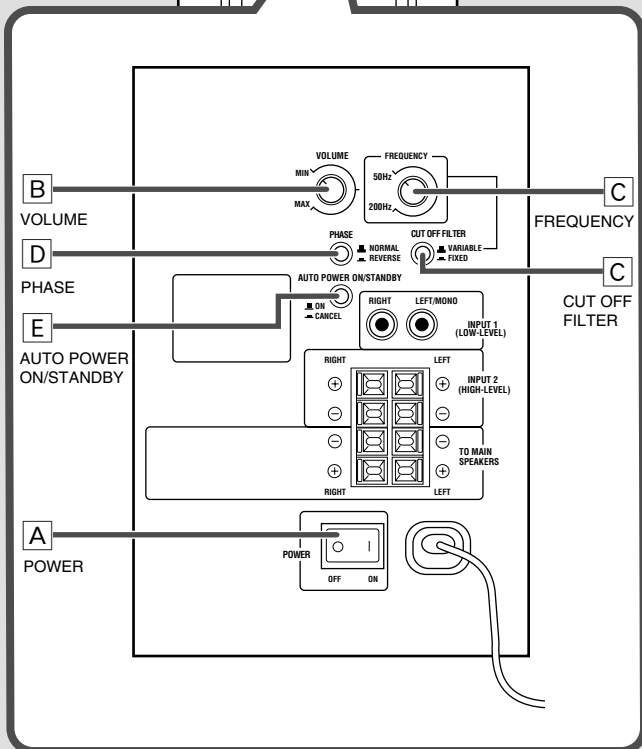
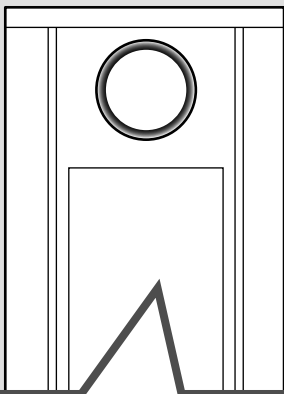

Inschakelen van de stroom—POWER **A**

Druk op het ON [I] gedeelte van de POWER schakelaar. De stroom wordt ingeschakeld en het stroomlampje op het voorpaneel licht groen op.

- Het stroomlampje licht rood op indien het toestel met AUTO POWER ON/STANDBY standby wordt geschakeld (zie bladzijde 25).

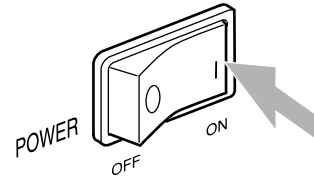

Geheel uitschakelen van de stroom naar dit toestel

Druk op het OFF [O] gedeelte van de POWER schakelaar. De stroom wordt nu geheel uitgeschakeld.

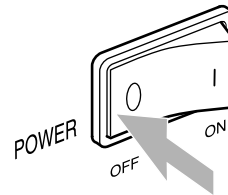

Instellen van het volume—VOLUME **B**

Stel het volume-uitgangsniveau van dit toestel in terwijl u het vergelijkt met het geluid dat via de hoofduidsprekers (voor) wordt uitgestuurd.

- Nadat u eenmaal het volume-uitgangsniveau van dit toestel heeft ingesteld, hoeft u het vervolgens niet meer iedere keer bij gebruik opnieuw in te stellen.

Door het volumeniveau met de aangesloten versterker in te stellen, wordt tevens het volumeniveau van dit toestel veranderd.

1 Draai de VOLUME knop naar de MIN stand.

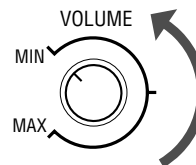

2 Schakel de aangesloten versterker in en start de weergave van een bron.

U hoort nu het geluid via de hoofduidsprekers (voor) en dit toestel.

3 Draai de VOLUME knop in de stand waarbij het geluidsniveau in vergelijking met het geluid van de hoofduidsprekers (voor) goed in balans is.

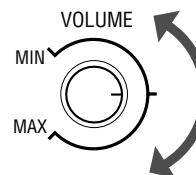

LET OP

Indien het volume in een zeer hoge stand is gesteld alvorens de weergave te starten, kan een plotseling hard geluid uw gehoor en/of de luidsprekers permanent beschadigen.

Instellen van de drempelfrequentie —CUT OFF FILTER en FREQUENCY [C]

U kunt de drempelfrequentie instellen om het niveau van de lage tonen die dit toestel verwerkt te bepalen.

- Nadat u de instelling heeft gemaakt, wordt uitsluitend het geluid dat lager dan de ingestelde frequentie is via de ingebouwde luidspreker weergegeven.

■ Indien u JVC SX-XD33 hoofduidsprekers gebruikt

Druk op de CUT OFF FILTER toets zodat deze in de **■ VARIABLE** stand is.

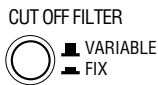

- De FREQUENCY knop werkt nu niet.
- Indien u met uw versterker een instelling voor de drempelfrequentie kunt maken, dient u deze binnen een bereik van 100 Hz t/m 150 Hz te stellen.
- Indien u met uw versterker een instelling voor het luidsprekerformaat kunt maken, dient u "small" (klein) te kiezen.

■ Indien u met uw versterker de drempelfrequentie niet kunt instellen:

1 Druk op de CUT OFF FILTER toets zodat deze in de **■ VARIABLE** stand is.

De FREQUENCY knop werkt nu wel en u kunt de drempelfrequentie met dit toestel instellen.

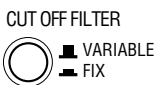

2 Verdraai de FREQUENCY knop voor een optimale drempelfrequentie voor uw hoofduidsprekers.

Stel de frequentie (50 Hz t/m 200 Hz) in terwijl u het geluid beluistert dat via zowel de hoofduidsprekers als dit toestel wordt weergegeven.

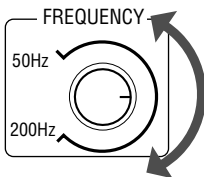

- Indien uw hoofduidsprekers de lage tonen goed kunnen reproduceren, moet u de drempelfrequentie op een lager niveau stellen.
- Stel de drempelfrequentie op een hoger niveau indien de lage tonen niet hard of duidelijk genoeg klinken.

Veranderen van de fase—PHASE [D]

U kunt de geluidsfase naar uw voorkeur instellen.

Kies "NORMAL" of "REVERSE" voor beter klinkende lage tonen.

Druk op de PHASE toets zodat deze in de **NORMAL** stand of **REVERSE** stand is.



- **NORMAL** : Kies normaliter deze stand.
- **REVERSE**: Kies indien de lage tonen met deze stand beter klinken dan in vergelijking met "NORMAL".

Automatische bediening van het toestel op basis van inkomende signalen—AUTO POWER ON/STANDBY [E]

Met deze functie wordt het toestel automatisch standby geschakeld ookal staat de **POWER** schakelaar op **ON** [I].

Druk op de **AUTO POWER ON/STANDBY** toets zodat deze in de **■ ON** stand is.

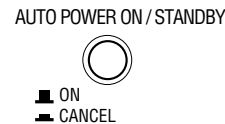

- Het toestel schakelt automatisch standby indien er gedurende ongeveer 10 minuten geen geluidssignalen worden ontvangen. Het stroomlampje licht rood op. Indien er vervolgens weer signalen worden ontvangen, wordt het toestel automatisch weer ingeschakeld (en licht het stroomlampje weer groen op).

Indien "Auto Power On/Standby" niet juist werkt (zie "MEMO" hieronder), moet u op de **AUTO POWER ON/STANDBY** toets drukken zodat deze in de **■ CANCEL** stand is. "Auto Power On/Standby" werkt nu niet meer.

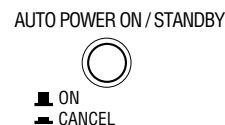

MEMO

"Auto Power On/Standby" werkt mogelijk niet juist indien het volumenniveau van de versterker zeer laag is of de ontvangen signalen zwak zijn en het toestel derhalve geen signalen kan herkennen.

- Dit toestel wordt mogelijk standby geschakeld ookal worden signalen ontvangen.
- Dit toestel wordt mogelijk na standby niet opnieuw ingeschakeld, ookal worden signalen ontvangen.

Extra informatie

Luidsprekeropstelling

Let op het volgende voor een optimaal geluid met uw toestel:

- De lage tonen zijn niet-richtinggevoelig. U kunt de subwoofer derhalve op iedere gewenste plaats installeren. Plaats normaliter echter voor de luisterpositie.
- Plaats al de hoofd-luidsprekers op dezelfde afstand tot de luisterpositie.

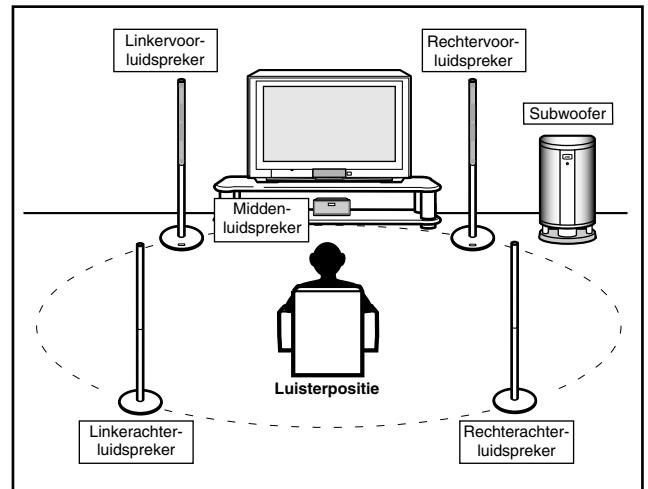

Oplossen van problemen

Gebruik de volgende tabel indien u problemen heeft. Raadpleeg de plaats van aankoop indien het probleem niet op te lossen lijkt.

Symptoom	Mogelijke oorzaak	Oplossing
Stroom wordt niet ingeschakeld. “Auto Power On/Standby” werkt niet juist.	Is de stekker in een stopcontact gestoken? Signalen zijn te zwak of volumeniveau is te laag.	Steek de stekker goed in een stopcontact. Dit duidt niet op een defect. Annuleer in dit geval “Auto Power On/Standby”.
Geen geluid.	Is de VOLUME knop naar de MIN stand gedraaid? Verbindingen zijn verkeerd of los. Audiosignalen van de versterker zijn zeer zwak.	Verdraai de VOLUME knop zodat het volume goed is. Controleer de verbindingen. Sluit opnieuw aan indien er fouten zijn. (Zie bladzijden 22 en 23.) Verhoog het volumeniveau van de versterker.
Geluid fluctueert (plotseling hard of zacht).	Het ingebouwde beschermingscircuit is geactiveerd.	Verlaag het volumeniveau van de versterker zodat dit probleem niet voorkomt.
Plotseling geen geluid meer.	Het toestel is overbelast door een te hoog volume.	Indien het stroomlampje rood oplicht (tijdens standby). 1 Verlaag het volume. 2 Schakel de stroom uit. 3 Schakel de stroom weer in. 4 Stel vervolgens het volume in. Indien het stroomlampje groen oplicht (tijdens werking). 1 Verlaag het volume van de weergavebron. 2 Schakel de stroom van de weergavebron uit. 3 Schakel de stroom van de weergavebron weer in. 4 Stel vervolgens het volume van de weergavebron in.

Technische gegevens

Type :	Subwoofer met stroomcircuit Bass-reflex type, (magnetisch afgeschermd)
Luidsprekerunit :	16,0 cm hoornvormig (× 1)
Frequentiebereik :	30 Hz t/m 200 Hz
Ingangsimpedantie :	50 kΩ (LOW-LEVEL) 470 Ω (HIGH-LEVEL)
Ingangsaansluitingen :	INPUT 1 (LOW-LEVEL) INPUT 2 (HIGH-LEVEL)
Stroomvereisten :	AC 230 V ~, 50 Hz wisselstroom
Uitgangsvermogen van ingebouwde versterker :	100 W (45 Hz, 4 Ω, 10 % T.H.V)
Stroomverbruik :	27 W (tijdens werking) 9 W (tijdens standby met “Auto Power On/Standby”)
Afmetingen :	217 mm (breedte) × 393 mm (hoogte) × 376 mm (diepte)
Gewicht :	9,2 kg
Accessoires :	Mono-audiosnoer (× 1)

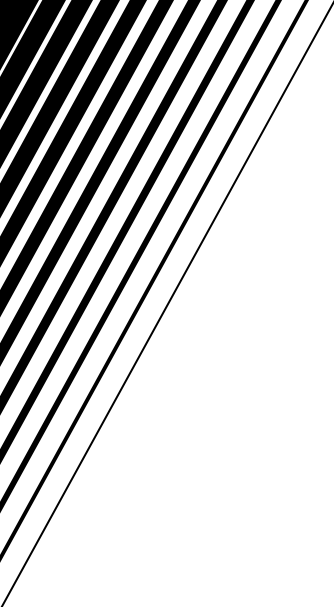

VICTOR COMPANY OF JAPAN, LIMITED



EN, GE, FR, NL, SP, IT, SW, DA, FI

Download from www.Somanuals.com. All Manuals Search And Download.



0702NSMMDWJSC

Free Manuals Download Website

<http://myh66.com>

<http://usermanuals.us>

<http://www.somanuals.com>

<http://www.4manuals.cc>

<http://www.manual-lib.com>

<http://www.404manual.com>

<http://www.luxmanual.com>

<http://aubethermostatmanual.com>

Golf course search by state

<http://golfingnear.com>

Email search by domain

<http://emailbydomain.com>

Auto manuals search

<http://auto.somanuals.com>

TV manuals search

<http://tv.somanuals.com>