

JVC



MICRO COMPONENT DVD SYSTEM

微型 DVD 组合音响

UX-QD90S

Consists of CA-UXQD90S and SP-UXQD90S

由 CA-UXQD90S 和 SP-UXQD90S 组成

UX-QD90B

Consists of CA-UXQD90B and SP-UXQD90B

由 CA-UXQD90B 和 SP-UXQD90B 组成

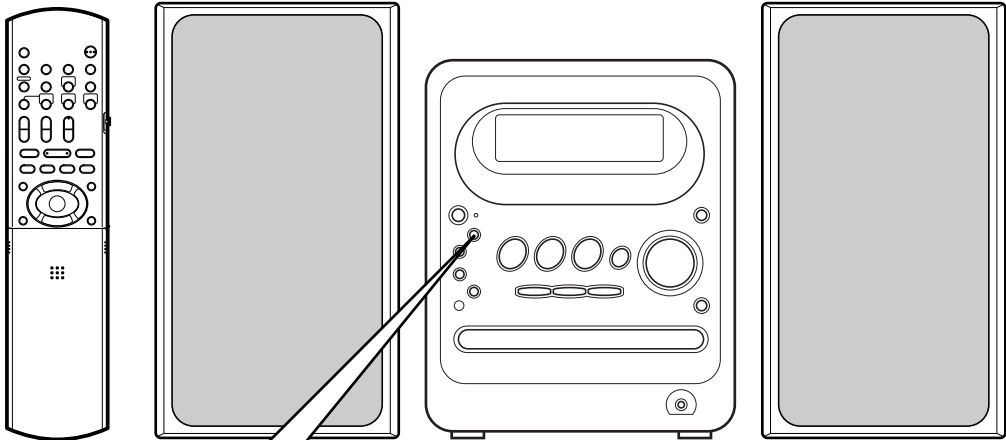

For turning off the demonstration display, refer to page 14.

关闭演示显示的有关详情，请参阅第 14 页。



MP3
PLAYBACK

AV COMPU LINK
Digital Direct Progressive Scan



INSTRUCTIONS

使用说明书

LVT1368-003A
[UF]

Warnings, Cautions and Others / 警告，注意及其他须知事项

CAUTION

To reduce the risk of electrical shocks, fire, etc.:

1. Do not remove screws, covers or cabinet.
2. Do not expose this appliance to rain or moisture.

注意

为了减少触电、火灾等危险：

1. 请勿擅自卸下螺丝钉、盖子或机壳。
2. 请勿让本机受雨淋或置于潮湿环境中。

CAUTION — button!

Disconnect the mains plug to shut the power off completely (the STANDBY lamp goes off). The  button in any position does not disconnect the mains line.

- When the system is on standby, the STANDBY lamp lights red.
- When the system is turned on, the STANDBY lamp lights green.

The power can be remote controlled.

注意 — 开关!

想要完全关闭电源（让 STANDBY 灯熄灭），须将电源插头从插座上拔下。

无论  键处于何种位置，主电路仍旧没有关闭。

- 当系统处于待机状态时，STANDBY 灯点发红光。
- 当系统处于开启状态时，STANDBY 灯点发绿光。

电源开关可用遥控器进行控制。

CAUTION

- Do not block the ventilation openings or holes. (If the ventilation openings or holes are blocked by a newspaper or cloth, etc., the heat may not be able to get out.)
- Do not place any naked flame sources, such as lighted candles, on the apparatus.
- When discarding batteries, environmental problems must be considered and local rules or laws governing the disposal of these batteries must be followed strictly.
- Do not expose this apparatus to rain, moisture, dripping or splashing and that no objects filled with liquids, such as vases, shall be placed on the apparatus.

注意

- 切勿堵塞通风口或通风孔。
(如果通风口或通风孔被报纸或布等物堵塞，热量将无法散出。)
- 切勿在本系统上放置明火，如点燃的蜡烛。
- 想要丢弃电池时，务必考虑环保问题以及严格遵守当地关于处理废旧电池相关的法律规定和条例。
- 切勿让本机受雨淋、受潮湿、落上或溅上水滴，亦勿在本机上面放置盛满液体的容器，如花瓶。

IMPORTANT FOR LASER PRODUCTS / 镭射产品的重要说明

1. CLASS 1 LASER PRODUCT
2. **CAUTION:** Do not open the top cover. There are no user serviceable parts inside the unit; leave all servicing to qualified service personnel.
3. **CAUTION:** Visible and invisible laser radiation when open and interlock failed or defeated. Avoid direct exposure to beam.
4. REPRODUCTION OF LABEL: CAUTION LABEL, PLACED INSIDE THE UNIT.

1. 一级镭射产品。
2. **注意:** 请勿打开顶盖板，本机内部没有用户可自行维修的部件；所有维修工作应由有资格的人员完成。
3. **注意:** 当内部锁定装置失效或者损坏后，打开盖板可能会产生可见或不可见的镭射辐射。应避免受到镭射光束的直接照射。
4. 标签的复制标示：注意标签位于机内。

| | | | |
|---|--|---|--|
| CAUTION : Visible and invisible laser radiation when open and interlock failed or defeated. AVOID DIRECT EXPOSURE TO BEAM. | ADVARSEL : Synlig og usynlig laserstråling når maskinen er åben eller interlocken fejler. Undgå direkte eksponering til stråling. | VARNING : Synlig och osynlig laserstråling när den öppnas och spärren är urkopplad. Betrakta ej strålen. | VARO : Avattaessa ja suojalukitus ohitetuna tai viialisena olet alttiina näkyvälle ja näkymättömälle lasersäteilylle. Vältä säteen kohdistumista suoraan itseesi. |
| (e) | (d) | (s) | (f) |

CAUTION — Proper Ventilation

To avoid risk of electric shock and fire and to protect from damage, locate the apparatus as follows:

Top/Front/Back/Sides: No obstructions should be placed in the areas shown by the dimensions below.

Bottom: Place on the level surface. Maintain adequate air path for ventilation by placing on a stand with a height of 10 cm or more.

In addition, maintain the best possible air circulation.

Front view

前视图

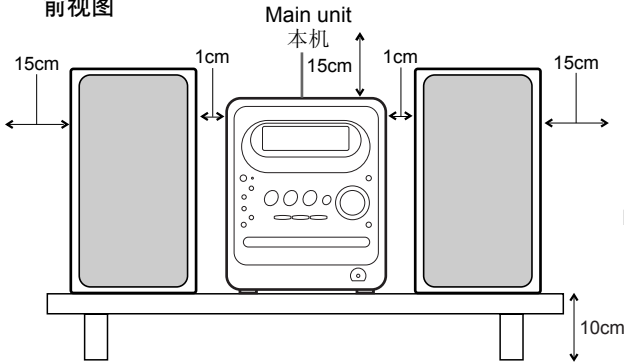

注意 — 正确的通风方法

为了防止触电，火灾及避免损坏，

按如下要求放置机器：

上面 / 前面 / 后面 / 侧面： 在图中所示范围中，不应放置任何障碍物。

底部： 放置在水平面上。放置在一个高 10 cm 或更高的台上以保留足够的通风道。

此外，如图所示，尽可能保持最佳的空气循环。

Side view

侧视图

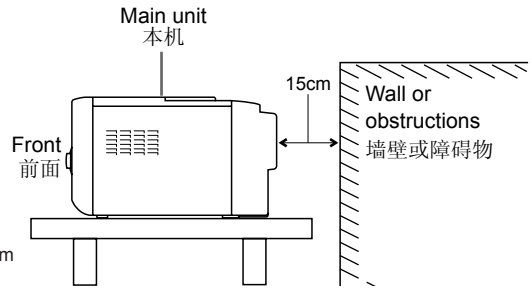

[European Union only]

[仅对应欧洲联盟]

目录

常用 标记表示经常使用的操作。仅需阅读这些部分即可快速掌握本产品的常规使用。

简介

| | |
|-------------------------|---|
| 操作须知 | 3 |
| 本机的适当放置 | 3 |
| 结露 | 3 |
| 清洁本机 | 3 |
| 聆听规则 | 3 |
| 可供播放的 DVD/CD 光盘类型 | 4 |
| 光盘结构 | 5 |
| 特别注意事项 | 6 |
| 使用须知 | 6 |
| 随机附件 | 6 |

准备

| | |
|------------------|----|
| 部件说明 | 7 |
| 遥控器 | 8 |
| 将电池插入遥控器 | 8 |
| 使用遥控器操作电视机 | 9 |
| 连接 | 10 |
| 连接天线 | 10 |
| 连接扬声器 | 12 |
| 连接其他设备 | 13 |
| 连接电视机 | 13 |
| 需要更为清晰的图像时 | 14 |
| 连接电源插头 | 14 |
| 禁用演示显示 | 14 |

基本操作

| | |
|------------------------------|--------------|
| 基本操作 | 15 |
| 设置时钟 | 15 |
| 打开 / 关闭本机 | 常用 16 |
| 调节音量 | 常用 16 |
| 调节音质 | 16 |
| 暂时关闭声音 (FADE MUTING) | 17 |
| 增强重低音 (AHB PRO) | 17 |
| 更改显示亮度 (DIMMER) | 17 |
| 更改颜色图案 | 17 |
| 选择彩色制式和视频处理系统 (SCAN MODE) .. | 18 |

聆听广播

| | |
|-------------------|--------------|
| 聆听广播 | 常用 19 |
| 设置 AM 调谐器间隔 | 19 |
| 选择电台 | 20 |
| 保存电台 (预设) | 20 |
| 调到预设电台 | 20 |

聆听光盘

| | |
|------------------------------|--------------|
| DVD 播放机的基本操作 | 21 |
| 播放 | 常用 21 |
| 播放从 10 秒之前的位置开始 (单触重播) | 23 |
| 停止播放 | 常用 23 |
| 继续播放 (RESUME) | 24 |
| 暂停播放 | 24 |
| 逐帧播放图像 | 24 |
| 快倒 / 快进搜索 | 常用 24 |
| 慢动作播放 | 25 |
| 跳到曲目的开始位置 | 常用 25 |
| 使用数字键跳到曲目的开始位置 | 25 |
| 从菜单屏幕选择曲目 | 26 |
| DVD 播放机的易用功能 | 27 |
| 选择音频语言 | 常用 27 |
| 选择字幕语言 | 28 |
| 选择视角 | 28 |
| 放大图像 (ZOOM) | 28 |
| 调节图像质量 (VFP) | 29 |
| 创建真实声音 (3D PHONIC) | 29 |
| 调节播放电平 (DVD LEVEL) | 30 |
| 播放赠送群组 | 30 |
| 可浏览的静止图像 (B.S.P.) | 31 |
| 按想要的顺序播放光盘 (编程播放) | 31 |
| 随机播放 | 33 |
| 重复播放 | 33 |
| 状态条和菜单条 | 34 |
| 使用状态条和菜单条 | 34 |
| 重复播放指定的部分 (A-B 重复播放) | 35 |
| 指定时间 (时间搜索) | 35 |

| | |
|---------------------------|----|
| 播放 MP3/WMA 和 JPEG 光盘..... | 36 |
| 播放..... | 36 |
| 个人偏好..... | 38 |
| 基本操作..... | 38 |
| 语言..... | 38 |
| 图像..... | 38 |
| 音频..... | 39 |
| 其他..... | 39 |
| 语言代码..... | 40 |

聆听磁带

| | |
|-----------|---|
| 聆听磁带..... | 常用 41 |
|-----------|---|

聆听其他设备

| | |
|--------------------|----|
| 聆听其他设备..... | 42 |
| 从其他设备调节声音输入电平..... | 42 |

录音

| | |
|--------------------|---|
| 将声音录制到磁带..... | 常用 43 |
| 退出录制..... | 44 |
| 仅录制光盘的单首曲目..... | 44 |
| 录制光盘的第 2 首或随后的曲目 | |
| 到最后一首曲目..... | 44 |
| 光盘的编程录制..... | 44 |
| 曲目之间不带空白时间的录制..... | 44 |
| 删除磁带录制的声音..... | 44 |

易用功能

| | |
|-----------------|----|
| 使用定时器..... | 45 |
| 睡眠定时器..... | 45 |
| 录制定时器..... | 46 |
| 播放定时器..... | 47 |
| 自动待机..... | 49 |
| 光盘弹出锁定..... | 50 |
| 使用 AV 电脑连动..... | 50 |
| 连接和设置..... | 50 |
| 操作..... | 50 |

参考

| | |
|----------------|----|
| 使用光盘 / 磁带..... | 51 |
| 光盘讯息..... | 52 |
| 故障排除..... | 52 |
| 规格..... | 封底 |

操作须知

本机的适当放置

为减少维修并保持本产品的高品质，请勿将本机放置于下列地方：

- 高湿度或多尘的地方
- 不平稳的表面
- 靠近热源
- 靠近电脑、荧光灯或其他电器
- 通风不足的狭小房间
- 阳光直射的地方
- 极冷的地方
- 强烈震动的地方
- 靠近电视机、其他放大器或调谐器
- 靠近磁源

注意

- 本产品的操作温度为 5°C 到 35°C。在该温度范围之外使用可能导致本产品故障或损坏。

结露

在下列情况下，由于本机的镜头上形成结露，可能导致无法正确操作本产品：

- 刚刚打开空调加热房间时
- 将本机放置于高湿度地方时
- 将本机从冷的地方搬到暖的地方时

结露形成时，请将本机电源打开，等待 1 至 2 小时，然后操作本机。

清洁本机

操作面板变脏时，请使用柔软、干燥的布掸去灰尘。操作面板非常脏时，请使用由少量中性洗涤剂润湿的布擦拭操作面板，然后用柔软、干燥的布擦拭。

注意

- 请勿使用稀释剂、苯或其他化学试剂擦拭操作面板。请勿将杀虫剂喷洒到操作面板上。否则，可能导致褪色和表面的损坏。

聆听规则

使用耳机时，请将音量保持适当，避免过度刺激您的耳朵。

■通过扬声器欣赏声音时，请将音量调节到合适大小，避免打扰您的邻居。

即使低音量也会传得很远，尤其是在夜晚。请关闭窗户或使用耳机，避免打扰您的邻居。

-
- 经 Dolby Laboratories 授权制造。“Dolby”、“MLP Lossless”和双 D 标志是 Dolby Laboratories 的商标。
 - “DTS”和“DTS 2.0+DIGITAL OUT”是 Digital Theater Systems, Inc. 的注册商标。
 - 本产品的防止拷贝技术属 Macrovision Corporation 和其他权利所有者所有，并受美国专利法和其他知识产权保护法的保护。任何使用本技术的行为必须经过 Macrovision Corporation 批准，未经 Macrovision Corporation 特别批准时，不可用于家用或其他私用之外的目的。使用本机时不可进行违规操作或分解。
 - DVD 图标是 DVD Format/Logo Licensing Corporation 的注册商标。

可供播放的 DVD/CD 光盘类型

| | CD-R/ CD-RW | DVD-R | DVD-RW |
|--------------|----------------|------------------|------------------|
| 音频 CD | 可播放 | — | — |
| VCD/SVCD | 可播放 | — | — |
| MP3/WMA/JPEG | 可播放 | 可播放 ¹ | 可播放 ¹ |
| DVD 视频 | — | 可播放 | 可播放 |
| DVD VR | — | — | 可播放 ² |

- 光盘应在终结录制后再进行播放。
- 1 在 MP3/WMA/JPEG 光盘中，只有以 ISO 9660（即 UDF Bridge）标准格式化的光盘才可以播放。
 - 2 只有在 DVD-RW 符合 CPRM (Content Protection for Recordable Media) 的情况下，才能使用 DVD VR 格式。

可以播放已终结录制的 +R/+RW（仅限于 DVD 视频格式）光盘。装入 +R/+RW 光盘时，前显示面板上的“DVD”点亮。

某些光盘可能因其特性、录制条件、或光盘损坏或脏污等原因而无法播放。

下列光盘只能播放声音：

MIX-MODE CD CD-G
CD-EXTRA CD TEXT

DVD VIDEO 的地区代码

DVD 播放机和 DVD VIDEO 光盘均有各自的地区代码编号。本产品只能播放以地区代码“6”（或包含“6”在内的任意地区代码）或“ALL”录制的 DVD VIDEO。

例如：



如果装载了地区代码编号不正确的 DVD VIDEO 光盘，“区域代码错误！”会出现在电视机屏幕上，并且无法播放光盘。

- 对于某些 DVD VIDEO、DVD AUDIO、VCD 或 SVCD 光盘，它们实际的操作可能与本说明书中的说明有所不同。这是由于光盘编程和结构的原因，并非产品出现故障。

您可以播放的光盘：

| 光盘类型 | 标记（图标） |
|-----------|----------|
| DVD VIDEO | |
| DVD AUDIO | |
| VCD | Video CD |
| SVCD | |
| CD | |
| CD-R | |
| CD-RW | |

关于 CD-R/CD-RW 和 DVD-R/DVD-RW

- 在某些情况下，由于光盘特性、录制条件、光盘上的擦伤和污垢、或镜头上的污垢或结露等原因，造成光盘无法播放。
- 使用光盘之前，请仔细阅读光盘的相关注意事项。
- 本产品不支持声音文件（如 MP3）的播放或 CD 文本显示。
- 如需在本产品上播放 CD-RW 或 DVD-RW，如果 CD-RW 或 DVD-RW 以左侧说明格式以外的其他格式录制，请清除所有曲目。使用未清除所有曲目的 CD-RW 或 DVD-RW 时，可能会由于音量突然提高而导致扬声器或其他部件的损坏。

无法播放的光盘

- 下列光盘无法播放：
DVD-ROM, CD-ROM, DVD-RAM, 相片 CD, SACD 等。
播放这些光盘会产生噪声和损坏扬声器。
- 损坏的光盘和特殊形状的光盘（除直径为 12 cm 或 8 cm 的光盘外）无法播放。
- JVC 并不保证未经 CD-DA（一种 CD 规格）授权的光盘的操作和音质。
播放之前，请检查标记和阅读包装上印刷的注意事项确认光盘符合该 CD 规格。

有关 MP3/WMA/JPEG 光盘

可播放的 MP3/WMA/JPEG 光盘和文件

- 可播放 ISO 9660 格式录制的 CD (“包写入”格式 (UDF 格式) 录制的 CD 除外)。
- 也可播放多重区段格式录制的 CD。
- 可播放以 “.mp3”、“.wma”、“.jpg” 或 “.jpeg” 扩展名 (大小写字母混用也可) 结尾的文件。
- 本产品不能播放以多重区段或多重边界格式录制的 DVD。

有关 MP3/WMA/JPEG 光盘和文件的说明

- 光盘可能无法播放, 或因录制条件或特性而需要花较长时间读取。
- 读取时间因录制在光盘上的群组数或曲目 (文件) 数而不同。
- 如果在 MP3/WMA/JPEG 文件名中使用除单字节英语字符之外的字符, 曲目 / 文件名称将无法正确显示。
- MP3/WMA 控制屏幕上显示的曲目 / 群组顺序以及 JPEG 控制屏幕上显示的文件 / 群组顺序可能与显示在电脑监视器屏幕上的文件 / 文件夹顺序不同。
- 对于 MP3/WMA 光盘, 由于群组 / 曲目以字母顺序显示, 当前市售的 MP3/WMA 光盘的播放顺序可能与光盘标签上指示的顺序不同。
- 播放含有静止图像的 MP3 文件可能需要更多的时间。消逝的时间从播放开始时显示。如果播放开始, 消逝的时间可能无法正确显示。
- 对于 MP3 文件, 推荐取样率为 44.1 kHz、数据传输率为 128 kbps 的光盘。
- 本产品不兼容 MP3i 或 MP3PRO。
- 本产品可以播放基线 JPEG 文件, 不包括单色 JPEG 文件。
- 本产品可以播放遵循 DCF (Design Rule for Camera File System) 标准拍摄的 JPEG 数据 (使用诸如数码相机的图像自动翻转等功能时, 数据不再符合 DCF 标准, 因而无法显示图像)。
- 如果数据已经电脑图像编辑软件处理、编辑和存储, 数据可能无法显示。
- 本产品无法播放诸如 MOTION JPEG 的动画图像、除 JPEG 以外的静止图像 (TIFF 等) 和带有声音的图像数据。
- 推荐 JPEG 文件使用 640 × 480 像素的分辨率。如果文件以超过 640 × 480 像素的分辨率录制, 显示可能花费较长的时间。超过 8 192 × 7 680 像素分辨率的图像无法显示。

光盘结构

DVD VIDEO

DVD VIDEO 光盘由“标题”组成并且每个标题可能分为“章节”。

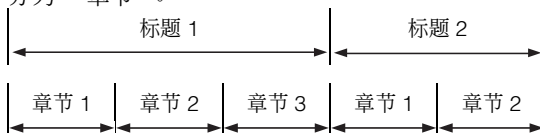

DVD AUDIO

DVD AUDIO 光盘由“群组”组成并且每个群组可能分为“曲目”。

某些光盘包含“赠送群组”, 需要密码才能播放 (第 30 页)。

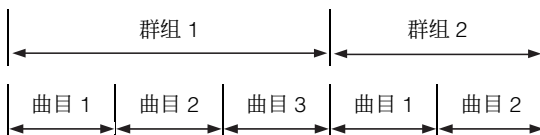

VCD/SVCD/CD

VCD、SVCD 和 CD 由“曲目”组成。

一般来说, 每个曲目均有各自的曲目号。(在有些光盘上, 每个曲目可能进一步分成若干个索引。)

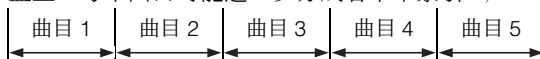

MP3/WMA[JPEG] 光盘

在 MP3/WMA[JPEG] 光盘上, 每张静止图像 (素材) 以曲目 [文件] 录制。曲目 [文件] 通常被组合成一个文件夹。文件夹可包含其他文件夹, 并产生分层结构。

本机简化光盘分层结构并且以“群组”的方式管理文件夹。

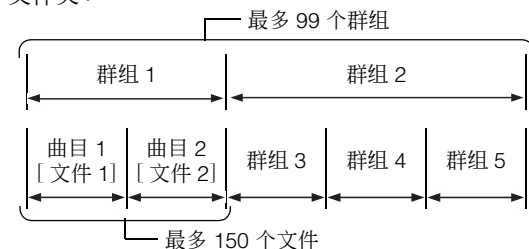

本产品可以识别单张光盘最多 4 000 首曲目 [文件]。另外, 本产品可以识别每个群组最多 150 首曲目 [文件] 以及每张光盘最多 99 个群组。由于本机忽略超过 150 的曲目 [文件] 号和超过 99 的群组号, 这些曲目 [文件] 和群组无法播放。

- 如果光盘中存在除 MP3/WMA[JPEG] 文件外的某种类型的文件, 这些曲目 [文件] 也将计入文件总数。

特别注意事项

使用须知

■重要注意事项

系统安装

- 选择平稳、干燥、温度适中的地方进行安装—介于 5°C 和 35°C 之间。
- 在本系统和电视机之间保持足够的距离。
- 请勿在易受震动的地方使用本系统。

电源线

- 请勿用湿手握持电源线！
- 电源线连接到墙上插座时，总会消耗少量的电量。
- 从墙上插座断开电源线时，请拔插头而不是拔电源线。

为了避免系统出现故障

- 使用者不可以自行维修内部部件。如果出现故障，请拔出电源线并联络您的经销商。
- 请勿将任何金属物体插入系统。
- 请勿使用市售的任何非标准形状的光盘（如心形、花形或信用卡形等），否则可能损坏系统。
- 请勿使用粘有胶带、标签或粘贴的光盘，否则可能损坏系统。

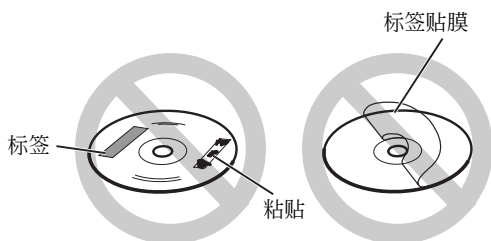

有关版权法的说明

从 CD 上录制之前，请查看您所在国家的版权法。录制有版权的材料可能会侵犯版权法。

■安全注意事项

避免潮湿、水和灰尘

不要将本系统放在潮湿或充满灰尘的地方。

避免高温

请勿将本系统暴露于直射阳光和将本系统放置于加热设备旁边。

当您出门时

当您要出门旅行或者由于其他原因需要较长时间外出时，请将电源线插头从墙上插座拔出。

请勿堵塞通风口

堵塞通风口可能会损坏系统。

机壳的保养

清洁系统时，请使用软布并遵循使用化学涂层软布的有关指示说明。请勿使用苯、稀释剂或其他有机溶剂，包括杀毒剂。否则，可能会导致变形或褪色。

如果有水进入系统

关闭系统，将电源线插头从墙上插座拔出，然后联络您购买本系统的商店。在这种情况下使用本系统可能会引起火灾或触电。

■结露或水滴黏附在镜头上时

下列任何情况中，结露或水滴可能黏附在镜头上，导致系统工作不正常：

- 房间加热开始后
- 系统安装在蒸汽多或潮湿的地方时
- 系统突然从冷的地方搬到暖的地方时

在上述情况情况下，请在使用前将系统电源打开，放置 1 至 2 个小时。

随机附件

请查看以确保您拥有所有随机附件。括号内的数字是这些附件的数量。如果缺少任何附件，请立刻和您的经销商联系。

遥控器 (1)

电池 (2)

FM 天线 (1)

AM 环形天线 (1)

视频导线 (1)

- 本产品的版权保护技术属 Macrovision Corporation 和其他权利所有者所有，并受美国专利法和其他知识产权保护法的保护。任何使用本技术的行为必须经过 Macrovision Corporation 批准，未经 Macrovision Corporation 特别批准时，不可用于家用或其他私用之外的目的。禁止进行反向工程或反汇编。

部件说明 数字代表说明该部件的页码。

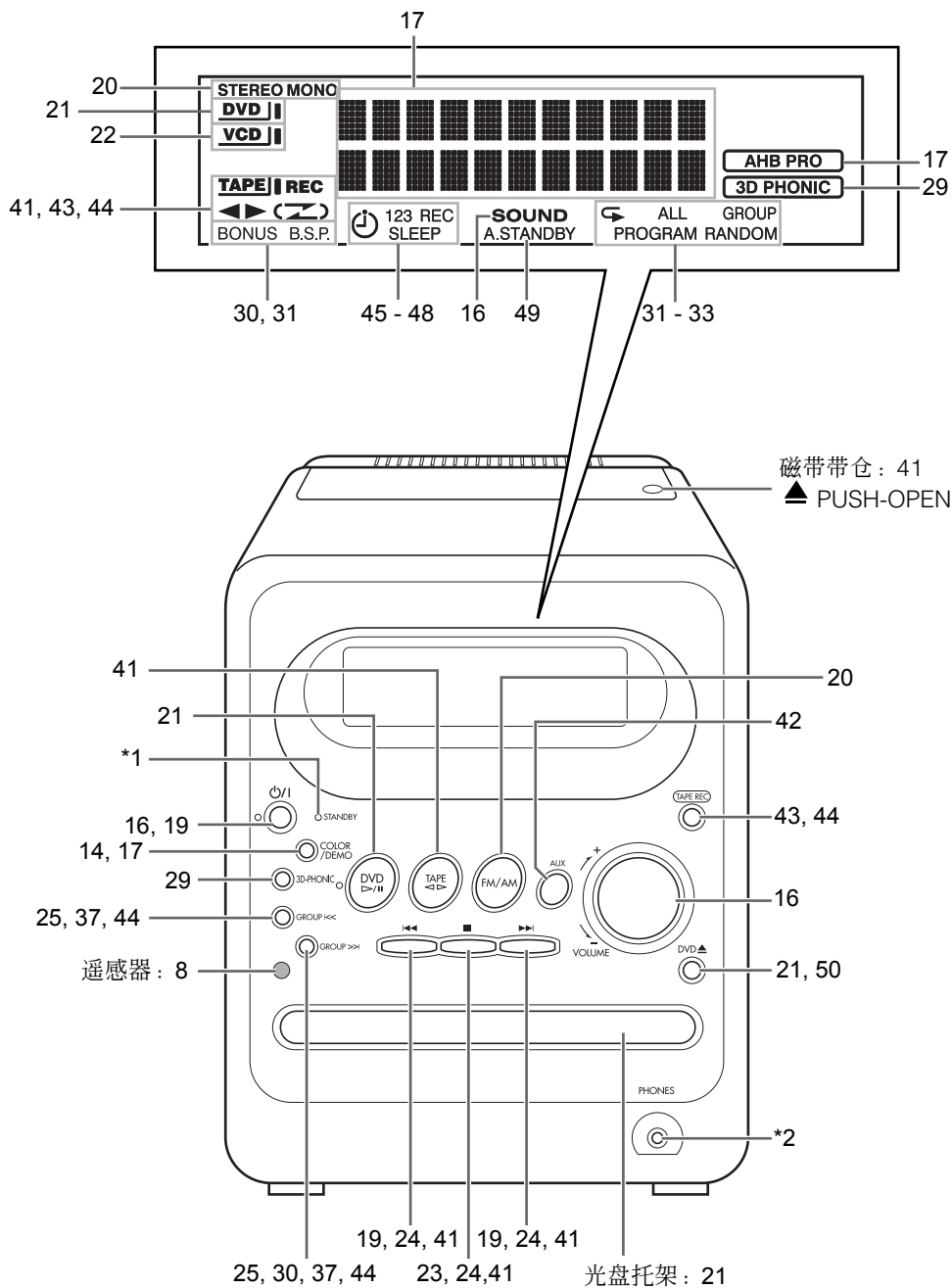

*1 电源关闭时，STANDBY 指示点亮红色。电源打开时，STANDBY 指示点亮绿色。
 *2 本端子用于连接一对配备立体声微型插头的耳机（市售）。连接耳机时，扬声器不会产生任何声音。

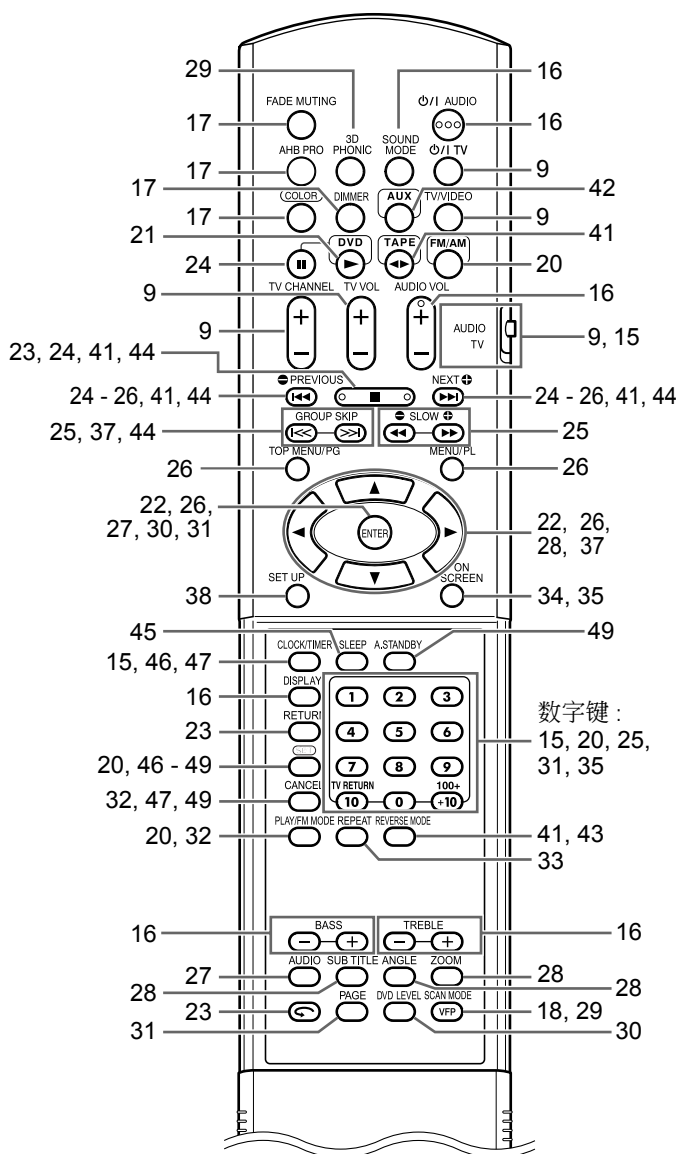

数字键：
15, 20, 25,
31, 35

打开盖子

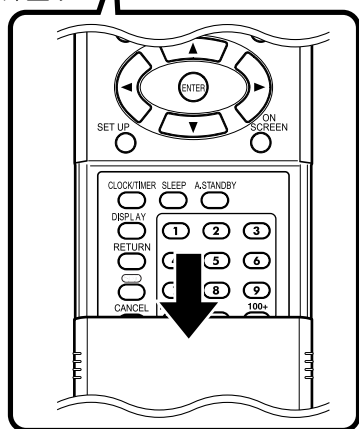

将电池插入遥控器

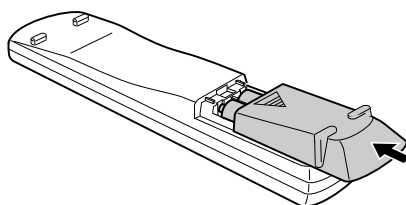
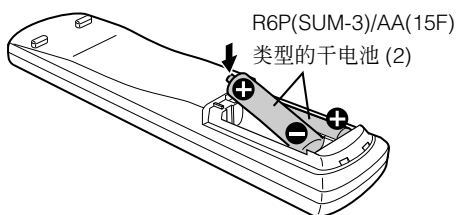
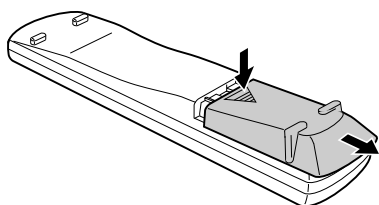

注意

- 请勿混用新旧电池。
- 请勿同时使用不同类型的电池。
- 如果遥控器长时间不用，请取出电池。否则电池可能漏液。

遥控器操作

- 操作遥控器时，请将其对准本机的前面板。
- 遥控器和本机上的传感器之间的有效距离最大约 5 m。
- 有效距离减小时，请更换电池。
- 请勿跌落遥控器或使其受到过度震动。

本页介绍使用本产品的遥控器操作您的电视机。

使用遥控器操作电视机

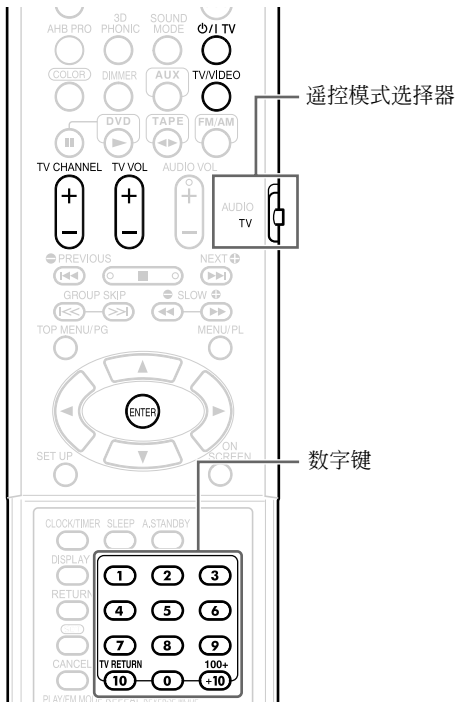

设置厂商代码

1 将遥控模式选择器滑至 TV 侧。



2 按住 ϕ/I TV。

按住 ϕ/I TV 直到步骤 4 完成。

3 按 ENTER ，然后松开。

4 按数字键 (1 - 9, 0)。

例如：

对于 Hitachi 电视机：按 1，然后按 0。

对于 Toshiba 电视机：按 0，然后按 8。

如果存在两个或以上的厂商代码，依次尝试，然后选择能使本产品正确工作的厂商代码。

| 厂商 | 代码 | 厂商 | 代码 |
|------------|--------|---------|----|
| JVC | 01 | Samsung | 12 |
| Hitachi | 10 | Sanyo | 13 |
| Magnavox | 02 | Sharp | 06 |
| Mitsubishi | 03 | Sony | 07 |
| Panasonic | 04, 11 | Toshiba | 08 |
| Philips | 14 | Zenith | 09 |
| RCA | 05 | | |

5 松开 ϕ/I TV。

注

- 厂商代码如有变更，恕不另行通知。可能无法操作由上述厂商制造的电视机。

对于电视机操作

将遥控器指向电视机进行操作。

| | |
|---|------------------------------|
| ϕ/I TV ○ | 打开 / 关闭电源。 |
| TV CHANNEL + - | 改变频道。 |
| TV VOL + - | 调节音量。 |
| 1 - 9 / 0 / 100+ / +10 | AUDIO TV ↓ *1 选择频道。 |
| TV RETURN 10 | 在先前所选的频道和当前频道之间更改。 |
| TV/VIDEO ○ | 在电视和视频输入之间更改。 |

*1 请确保先将遥控模式选择器滑至 TV 侧。

注

- 更换电池后，请重新进行厂商代码设置。

连接天线

连接 AM 天线

1 安装 AM 天线（随机附件）。

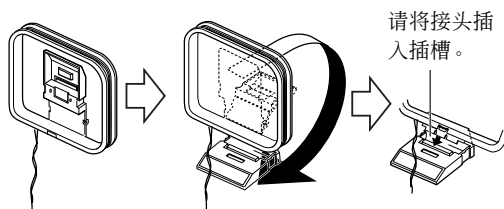

2 连接天线。

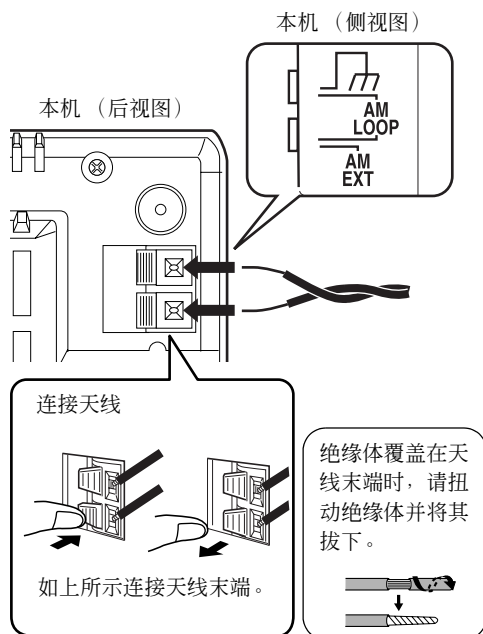

■使用随机提供的 AM 环形天线时，如果收听广播的效果较差

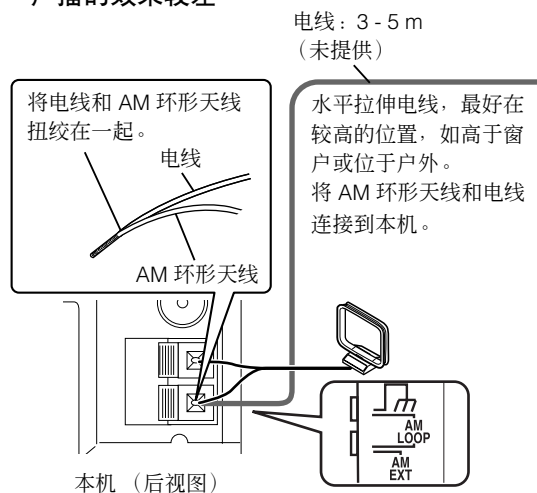

3 将 AM 环形天线转向能获得最佳收听效果的位置。

将 AM 环形天线尽可能安装在离本机较远的位置。

- 请勿将 AM 环形天线安装在金属台面上或靠近电视机、电脑或其他电器的地方。否则，可能影响收听效果。

请在收听实际的电台节目时定位天线，寻找收听的最佳位置（请参阅“聆听广播”（📻 第 19 页））。

(续)

连接 连接电源插头之前，请连接所有必须的部件。

连接 FM 天线

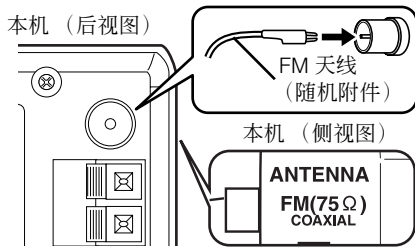

将 FM 天线拉伸到收听电台的最佳位置，然后用胶带将其固定。

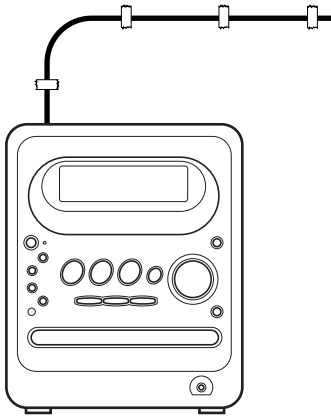

■使用随机提供的 FM 天线时，如果收听广播效果较差，或者使用公用天线时

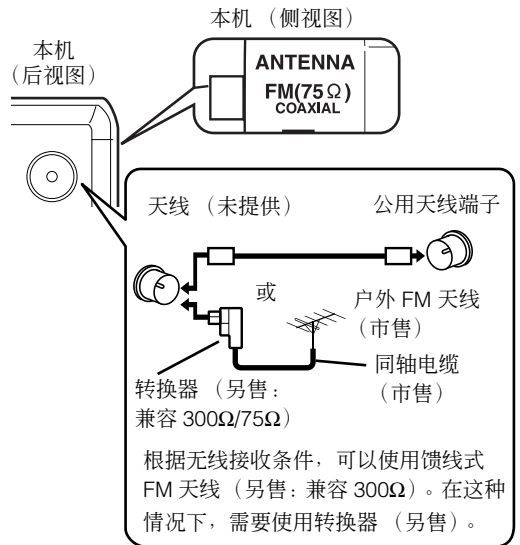

使用随机提供天线以外的天线时，请参阅天线的操作说明书，获取连接的详情。

请在收听实际的电台节目时定位天线，寻找收听的最佳位置 (请参阅“聆听广播”(📻 第 19 页))。

连接扬声器

连接扬声器后，轻拉扬声器导线，确认导线已牢固连接。

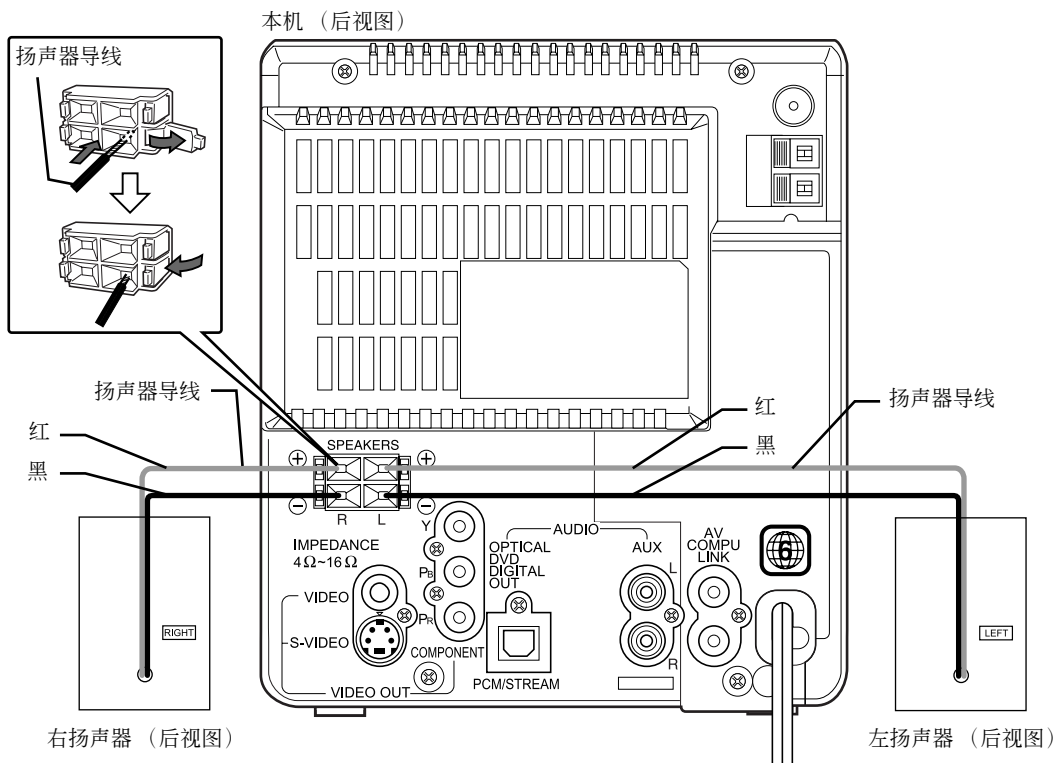

注意

- 请勿将⊕和⊖扬声器端子短路，否则可能会损坏本机。
- 请勿将其他扬声器连接到随机提供的扬声器。阻抗的改变可能损坏本机和扬声器。
- 本产品的扬声器是防磁化的，但是根据扬声器安装的位置可能会在电视上产生颜色不规则性。请牢记下列情形：
 1. 安装扬声器之前请关闭电视机的主电源。再次打开电视机之前请等待 30 分钟。
 2. 如果图像产生颜色不规则性，请在电视机和扬声器之间保持充分的距离。

可以取下扬声器盖子。

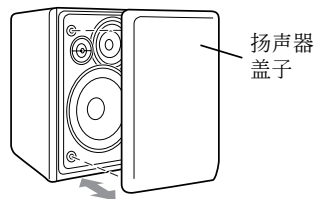

注

- 扬声器导线连接不当会影响立体声效果和音质。
- 连接到本产品的扬声器的阻抗必须处于 4Ω 到 16Ω 的范围内。
- 本机内装有一个冷却风扇。内置冷却风扇自动旋转以排出产生的热量。为确保充分冷却，请在本机和扬声器或其他物体之间至少保留 1cm 的空间。

(续)

连接 连接电源插头之前，请连接所有必须的部件。

连接其他设备

将其他音频设备连接到本产品时，请阅读本节。

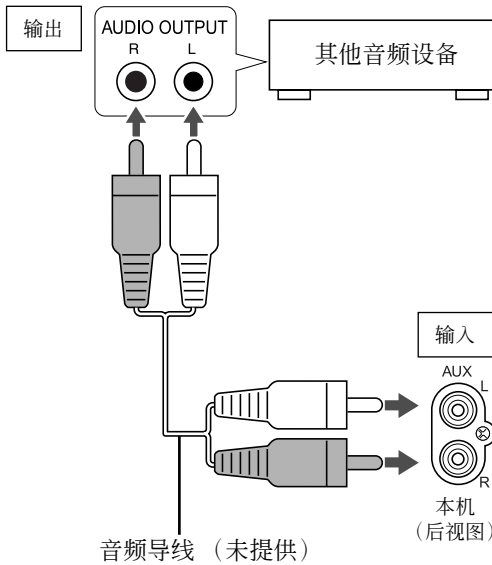

注意

- 连接其他设备之前，请关闭本机和设备。

连接数码设备

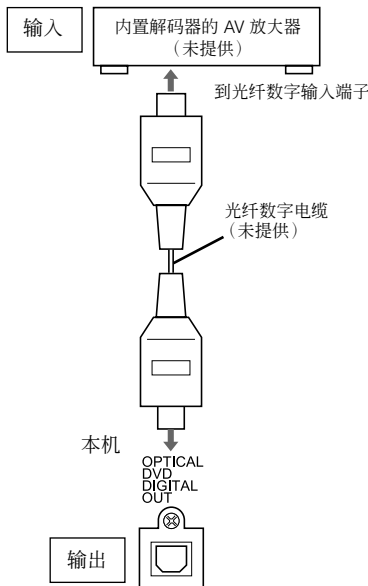

注意

- 有关输出信号的详情，请参阅“数码音频输出个人偏好项目和输出信号的关系列表”。(☞ 第 39 页)
- 如果本机连接到具有杜比数码解码器的设备，对于本机数字音频输出的声音，“音频”(☞ 第 39 页)的“动态范围控制”设置无效。
- 外部设备使用来自本机 OPTICAL DVD DIGITAL OUT 端子的信号时，请将“3D PHONIC”设为“断”(☞ 第 29 页)。

连接电视机

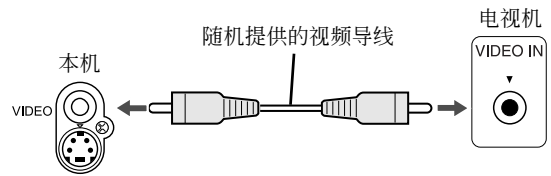

注意

- 不通过录像机，直接连接本机和电视机（或显示器）。否则，播放时可能产生图像失真。（此类图像失真是由复制保护系统所导致，并非故障。）

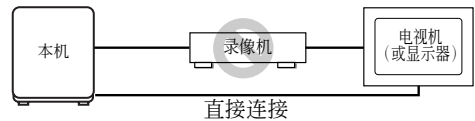

另外，如果本机连接到内置录像机的电视机时，播放时可能出现图像失真。

注

- 播放带有视频输出的光盘之前，需要选择彩色制式和视频处理系统。请参阅“选择彩色制式和视频处理系统 (SCAN MODE)” (☞ 第 18 页)。
- 根据您的电视机的宽高比正确设置“图像”菜单中的“屏幕类型”。(☞ 第 38 页)

需要更为清晰的图像时

使用下列导线代替随机提供的视频导线您可以享受更好质量的图像。

使用 S 视频导线连接

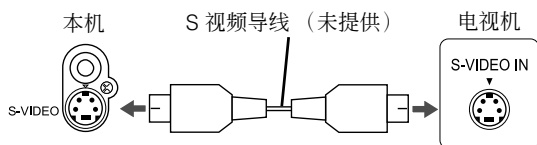

请确保 S 视频导线的各端均匹配其兼容的端子，然后连接 S 视频导线的各端。

使用分量视频导线连接

使用 S 视频时您可以享受更好质量的图像。

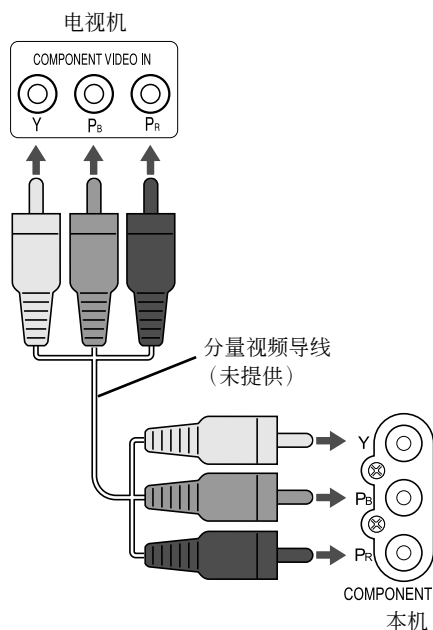

注意

- 使用 S 视频导线或分量视频导线之一。如果同时使用两条导线，图像可能无法正常播放。

注

- 为了使用逐行扫描模式（第 18 页）观看图像，电视机需要拥有逐行扫描视频输入。
- 如果您电视机的分量视频输入插孔是 BNC 型，请使用插头适配器（未提供）来转换插头。

连接电源插头

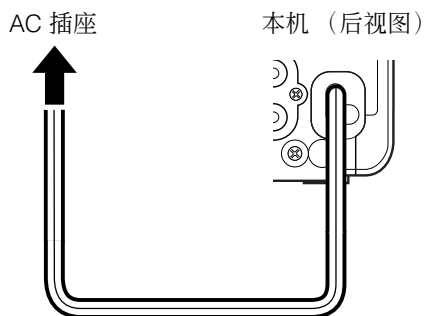

- 进行所有其他必须的连接之后，请连接电源插头。
- 如果长时间没有使用本产品，为安全起见并保护电路，请从 AC 插座断开电源插头。
- 电源插头断开后或者断电超过 1 分钟时，时钟设置将丢失。断电时，定时器设置将丢失。电源恢复时，请重新设置时钟和定时器。

禁用演示显示

将电源插头连接到 AC 插座时，显示器窗口中出现“DEMO START!”，开始演示显示。使用本机前，请将本功能设置为“DEMO CLEAR”以关闭演示显示。

■ 电源关闭时

按住本机上的 ，直至出现“DEMO CLEAR”。

断开并重新连接电源插头不会启动演示显示。

注

- 如需再次激活演示显示，请在电源关闭时按住本机上的 ，直至出现“Hello”。
- 激活演示显示会打开本机。
- 按本机上的某个按钮时，显示器窗口中出现“DEMO OFF”，并退出演示显示。（断开并重新连接电源插头将重新开始演示显示。）

基本操作

本说明书的操作说明以使用遥控器为前提。本机上的某些键与遥控器上的键相同。

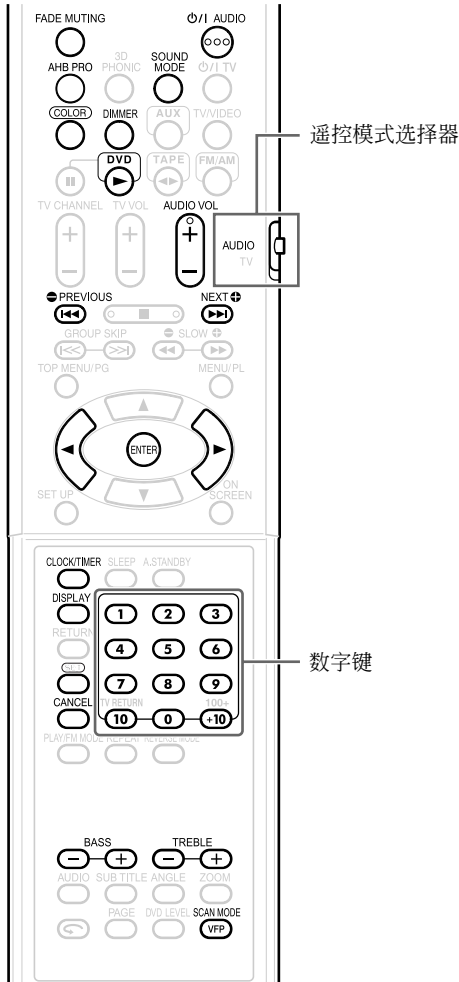

注意

- 将遥控模式选择器设为 AUDIO，然后使用数字键。



使用数字键

例如：

- 3: **3**
- 13: **-10** → **3**
- 20: **-10** → **10**
- 23: **-10** → **+10** → **3**

设置时钟

打开或关闭本机时均可设置时钟。

例如：如需将时钟设为星期三 10:10 a.m.。

1 按 **CLOCK/TIMER**。

0:00 Sun.

2 设置小时。

PREVIOUS **NEXT** 或 **←** **→**
后 前 后 前

- 按住按键增加小时。
 - 用数字键可以指定小时。
- 左侧说明的“使用数字键”。

10:00 Sun.

3 按 **SET** 或 **ENTER**。

10:00 Sun.

4 设置分钟。

- 以步骤 2 相同的方式设置分钟。

5 按 **SET** 或 **ENTER**。

6 设置一周中的天数。

PREVIOUS **NEXT** 或 **←** **→**
后 前 后 前

- 每按一次 **PREVIOUS**、**NEXT** 或 **←**、**→**，一周中的天数将会改变一次。

10:10 Wed.

- 一周中的天数以缩写形式表示。
Sun. → 星期日
Mon. → 星期一
Tue. → 星期二
Wed. → 星期三
Thu. → 星期四
Fri. → 星期五
Sat. → 星期六

7 按 **SET** 或 **ENTER**。

- 在您设置的分钟中，时钟将从 0 秒开始。

注

- 设置时钟时，按 **CANCEL** 可以返回到上一步骤。

调节时钟

按 4 次  显示时钟，然后从第 16 页的步骤 2 开始调节时钟。

使用本机时显示时钟



反复按 。

注

- 本机的时间显示为 24 小时制。
- 时钟每月误差约为 1 分钟。
- 断开电源插头或发生断电后，请重新设置时钟。

打开 / 关闭本机

常用

按  (或本机上的 )。

- 电源关闭时，按上述键之一打开本机。

遥控器：   

本机：    

已装载光盘或磁带时，播放将自动开始。

注

- 本机内置冷却风扇，用于排出产生的热量。打开本机时，内部冷却风扇自动开始旋转。

调节音量

常用

按 。

注

- 旋转本机上的 VOLUME 控制钮也可以调节音量。
- 可以在 0 到 40 的范围内调节音量。

调节音质

选择声音模式

按 。

- 每按一次 ，显示变化如下。



- 声音模式设为“FLAT”以外的项目时，显示器窗口中显示 **SOUND**。

注

- 本功能并不影响录制声音。

调节低音 / 高音

1 反复按  显示“MANUAL”。

2 调节低音；

按 。

调节高音；

按 。

- 可以在 -5 到 +5 的范围内调节音质。
- 显示几秒钟后返回到音源显示。

注

- 声音模式设为“MANUAL”以外的项目时，显示器窗口中显示“NO OPERATE”，无法调节低音 / 高音。



暂时关闭声音 (FADE MUTING)

按 。

- 出现“FADE MUTING”，音量减小到“0”。
- 如需返回到先前的音量，请再次按 。

增强重低音 (AHB PRO)

按 。

- 每按一次 ，AHB PRO 功能在“ON”和“OFF”之间切换。
- 激活 AHB PRO 功能时，显示器窗口中显示 。
- “AHB PRO”代表“Active Hyper Bass PRO”。

更改显示亮度 (DIMMER)

可以改变显示器窗口、光盘托架和 VOLUME 控制钮周围的亮度。

按 。



- 每按一次 ，显示变化如下。



注

- 按  更改颜色图案后，亮度立即返回到初始设置。(DIMMER AUTO 除外)
- 无法关闭颜色图案。

更改颜色图案

按  (或本机上的 )。

- 每按一次 ，显示器窗口、光盘托架和 VOLUME 控制钮周围的颜色将变化如下。

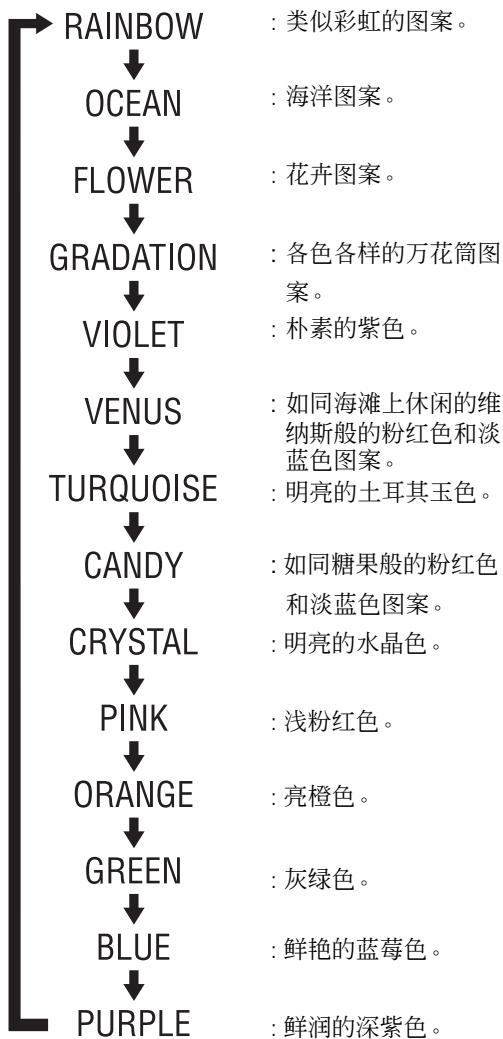

注



- 不能为显示器窗口、光盘托架、以及 VOLUME 控制钮周围部分设置不同的颜色。
- 操作本机或遥控器上的按钮时，显示器窗口、光盘托架和 VOLUME 控制钮周围将点亮淡蓝色约 2 秒。
- 录制结束时，显示器窗口、光盘托架和 VOLUME 控制钮周围的颜色切换到红色，提示录制已经结束。下次按某个键时，颜色图案返回所选择的图案。

选择彩色制式和视频处理系统 (SCAN MODE)

播放视频光盘之前，需要选择彩色制式和视频处理系统。

注



- 选择逐行扫描模式时，请务必使用分量视频导线连接本机和电视机（ 第 14 页）。

1 按 ，然后按 。

2 按住  约 2 秒。

- 显示器窗口上出现当前选择的彩色制式和视频处理系统。

3 按   选择所需的制式。

| | |
|------------|--|
| PAL | 选择隔行扫描模式中的 PAL 彩色制式。 |
| PAL PROG. | 选择逐行扫描模式中的 PAL 彩色制式。请确认电视机支持 PAL 逐行扫描模式的视频输入（  第 14 页）。 |
| NTSC | 选择隔行扫描模式中的 NTSC 彩色制式。 |
| NTSC PROG. | 选择逐行扫描模式中的 NTSC 彩色制式。请确认电视机支持 NTSC 逐行扫描模式的视频输入（  第 14 页）。 |

与“PAL”或“NTSC”制式相比，“PAL PROG.”或“NTSC PROG.”制式提供的图像更为精细。

4 所选择的制式显示时，请按 。

注

- 某些电视机可能不兼容逐行扫描模式。在这种情况下，请选择“PAL”或“NTSC”。
- JVC 生产的所有逐行扫描模式的电视机和高清晰度电视机都兼容“PAL PROG.”和“NTSC PROG.”。
- 播放光盘前，根据您电视机的宽高比在“图像”菜单中选择正确的“屏幕类型”（ 第 38 页）。
- 如果在该设置设为“PAL”或“PAL PROG.”时播放 NTSC 光盘，虽然可以观看播放的图像（使用“PAL 60”制式再现该光盘），但是，电视机屏幕快速向上和向下回滚。
- 如果在该设置设为“NTSC”或“NTSC PROG.”时播放 PAL 光盘，虽然可以观看播放的图像，但是可能出现下列现象。
 - 光盘菜单上的项目变模糊，在高亮时显得有些移位。
 - 图像的宽高比可能与原来的宽高比不同。
 - 图像移动不平滑。

本产品可以接收 FM 和 AM 广播。



设置 AM 调谐器间隔

某些国家使用的 AM 电台间隔为 9 kHz，而其他国家则使用 10 kHz 间隔。

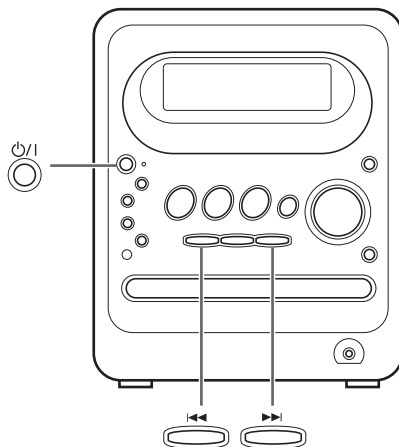
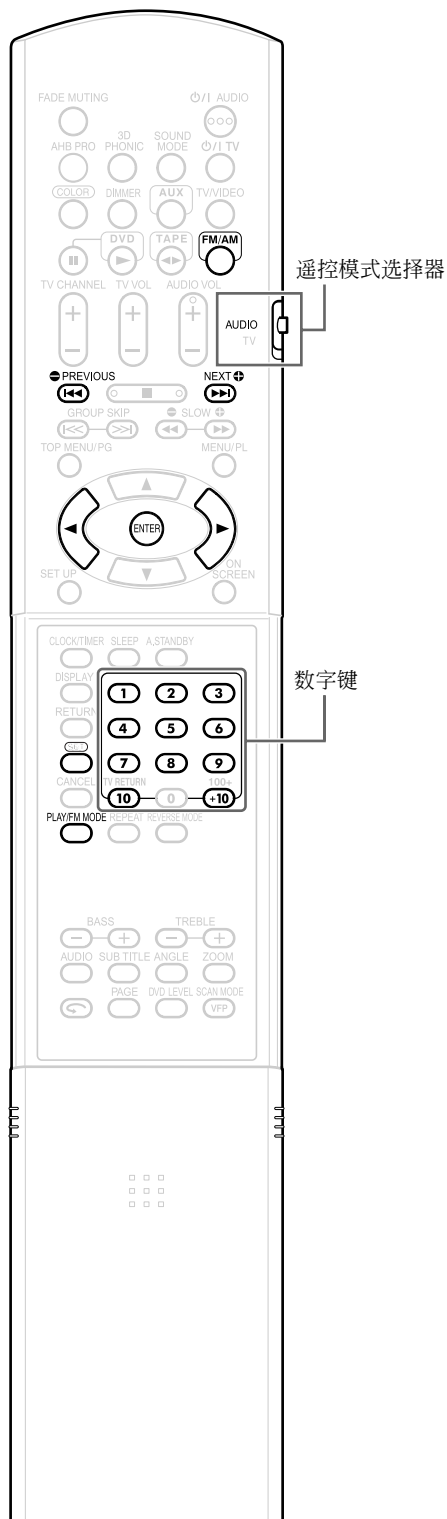

仅在本机上：



■ 本机关闭时

如需选择 10 kHz 间隔，请在按住本机上的  的同时，按本机上的  打开电源。

“AM 10 kHz SP” 出现在显示器窗口中。

如需选择 9 kHz 间隔，请在按住本机上的  的同时，按本机上的  打开电源。

“AM 9 kHz SP” 出现在显示器窗口中。

注

- 如果切换了间隔，记忆中保存的电台将会被清除。

注意

- 将遥控模式选择器设为 AUDIO，然后使用数字键。



选择电台

1 按  选择“FM”或“AM”。

例如：接收 FM 广播时的显示

立体声指示 预设数字 ( 右页)

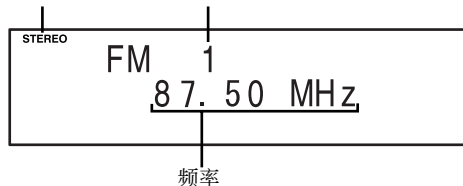



2 反复按  或  选择电台 (频率)。

• 用自动调谐也可以选择电台。

自动调谐：

按住  或 ，直到频率开始更改，然后放开该键。

本机接收到广播时，频率自动停止更改。

如需在搜索广播时退出本功能，请按  或 。

• 本机接收到 FM 立体声广播时，“STEREO”点亮。

切换 FM 收听 (立体声 / 单声道)：

如果由于噪声导致收听 FM 立体声广播困难，则通过按  将声音切换到单声道收听，可以比较容易地收听。此时，“MONO”点亮。如需将声音返回到立体声接收，再次按



保存电台 (预设)

可以最多保存 30 个 FM 电台和 15 个 AM 电台。



■正在接收想要预设的电台的广播时

1 将遥控模式选择器设为 AUDIO。





2 按 。

• 预设号码闪烁约 5 秒。

3 预设号码闪烁时，按数字键 ( -  或 ) 选择想要使用的预设号码。

• 请参阅“使用数字键”( 第 15 页)。

• 按  或  也可以选择预设号码。

4 所选的数字闪烁时，按  或 。

• 出现“STORED”并保存所选的电台。

注

- FM 收听 (立体声 / 单声道) 也被保存。( 左页)
- 将电台保存到预设号码而该预设号码先前已经保存另一电台时，最新设置的电台将覆盖先前保存的电台。

调到预设电台



■正在接收 FM 或 AM 广播时

1 将遥控模式选择器设为 AUDIO。



2 用数字键选择想要调到的电台的预设号码。

• 请参阅“使用数字键”( 第 15 页)。

• 按  或  也可以选择预设号码。

DVD 播放机的基本操作

如何阅读本使用说明书

- 主要使用遥控器按键说明操作。如果本机上存在相同的标记，也可使用本机上的按键。
- 下列标记告诉您可读取的光盘类型。



- 实际的图形和电视机屏幕可能与说明的不同。
- “DVD VR” 指以 DVD Video Recording (DVD VR) 格式录制的 DVD。
- “VCD” 表示 “视频 CD”。
- “SVCD” 表示 “超级视频 CD”。

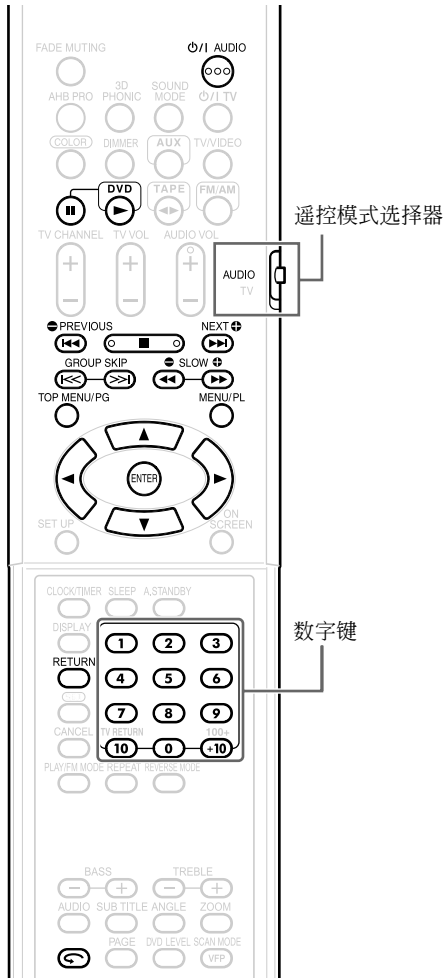

注

- 将遥控模式选择器设为 AUDIO，然后使用数字键。



播放

常用



(有关播放 MP3/WMA 和 JPEG 的详情，请参阅第 36 页。)

1 按本机上的 .

- 光盘托架弹出。

2 将光盘放置在光盘托架上。

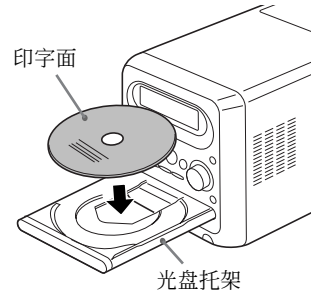

- 想要聆听 8 cm 光盘时，请将其放置在光盘托架的内凹陷部分。

3 按 .

■ DVD VIDEO 的显示

播放 DVD VIDEO 时的显示：

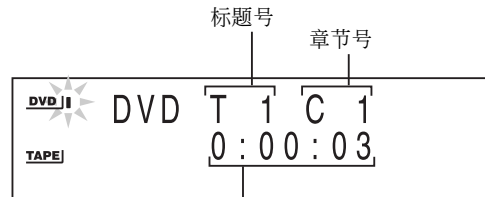

消逝的播放时间
(该指示在光盘暂停期间闪烁。)

DVD VIDEO 停止时的显示：

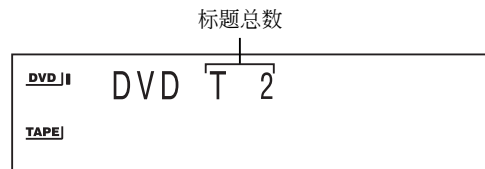

■ DVD VR 的显示

播放 DVD VR 时的显示：

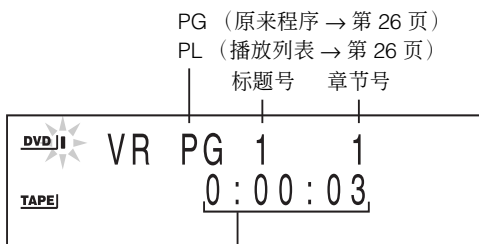

DVD VR 停止时的显示：

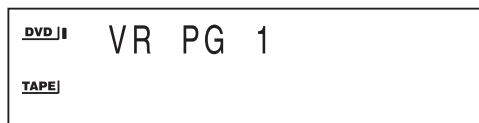

■ CD 的显示

播放 CD 视频时的显示：

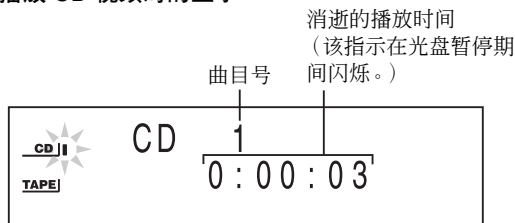

CD 停止时的显示：

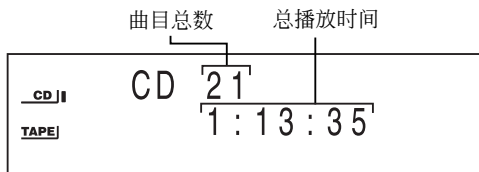

■ DVD AUDIO 的显示

播放 DVD AUDIO 时的显示：

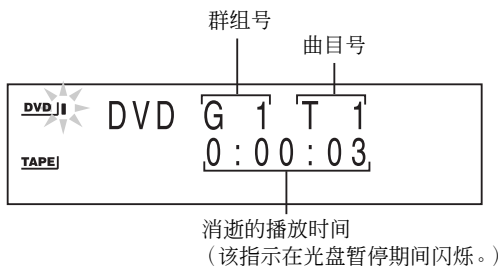

DVD AUDIO 停止时的显示：

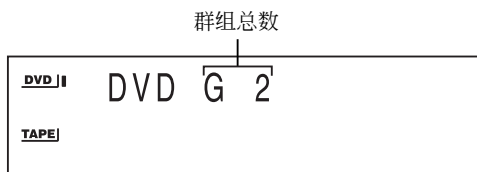

- “G1” 和 “T1” 将显示在群组总数之后。

■ VCD/SVCD 的显示

播放 VCD/SVCD 时的显示：



消逝的播放时间
(该指示在光盘暂停期间闪烁。)

- 激活 PBC 时，显示 PBC 指示。

VCD/SVCD 停止时的显示：

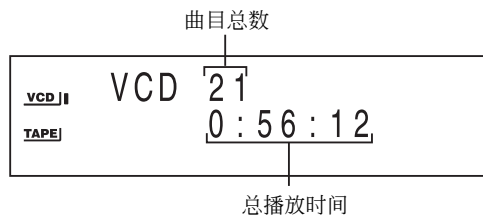

- “PBC” 将显示在曲目总数之后。

注

- DVD 播放开始后，显示器窗口中可能出现菜单。在这种情况下，请使用遥控器上的下列键选择需要的菜单项目。
- 请使用 、 或 选择菜单项目，然后按 。
- 请使用数字键选择菜单项目。
- 操作可能不同于此处所述，视光盘类型而异。

电视机屏幕上显示的讯息

音源选择 DVD 时，出现下列显示讯息，视状态而异。

读取中

本机正在读取光盘。请稍候。

区域代码错误！

由于地区代码不符，无法播放光盘。

(第 4 页)

无碟片

没有装载光盘。

打开

光盘托架正在打开。

关闭

光盘托架正在关闭。

无法播放

试图播放不可播放的光盘。

暂时显示在电视机屏幕上的指导图标 (屏幕显示指导)

- : 播放 (第 21 页)
- : 暂停 (第 24 页)
- : 快倒 / 快进搜索 (第 24 页)
- : 慢动作播放 (倒退 / 前进) (第 25 页)
- : 包含多角度浏览 (第 28 页)
- : 包含多音频 (第 27 页)
- : 包含多字幕 (第 28 页)
- : 光盘无法接受您的操作。

PBC (播放控制)

• PBC 是录制于 VCD (2.0 版) 上的信号，用于控制 VCD 的播放。使用录制于兼容 PBC 的 VCD 中的菜单显示可以操作具有互动和搜索功能的软件。如需播放不带 PBC 的 VCD，请遵循下列操作。

• 停止播放时，使用数字键选择所需的曲目号。

• 停止播放时，请按 PREVIOUS 或 NEXT 选择所需的曲目号，然后按 DVD。

• 播放带有 PBC 的 VCD 或 SVCD 时，请按 RETURN 返回到上一级菜单群组。

播放从 10 秒之前的位置开始 (单触重播)



■ 播放光盘时

按 。

注

- 本功能对某些光盘无效。
- 无法返回到先前的标题。

停止播放

常用



■ 播放光盘时

按 。

继续播放 (RESUME)

DVD VIDEO DVD AUDIO DVD VR VCD SVCD MP3 WMA

播放在中途位置停止时，播放可从停止场景开始。

如何延缓播放

■播放光盘时

播放期间进行下列任意操作。

| |
|---|
| 按  一次。* |
| 按  关闭电源。 |
| 将播放源改为 FM/AM 或 AUX。* |



* 即使在本操作之后按  关闭电源，播放的停止位置也会保存。



如何从保存位置开始播放

按 。

注

- 本功能在编程播放或随机播放时不起作用。
- 播放再次开始的位置可能与停止位置稍有不同。
- 显示光盘菜单时，续播功能不起作用。
- 音频语言、字幕语言、当时的角度以及停止位置被保存。
- 如果光盘托架打开，保存位置将会被清除。还有，如果在播放期间按 ，将显示“RESUME”。如果此时按 ，“RESUME”将会消失，保存的信息将会被清除。
- 续播功能作为初始预设打开。可以将其关闭（ 第 39 页）。

暂停播放

DVD VIDEO DVD AUDIO DVD VR VCD SVCD CD MP3 WMA JPEG

■播放光盘时

按 。

如需继续正常播放，请按 。

- 在 JPEG 光盘幻灯片显示期间按本机上的



 无法暂停播放。

逐帧播放图像

DVD VIDEO DVD VR VCD SVCD DVD AUDIO (仅动态图像)

■暂停播放光盘时

按 。

- 每按一次 ，将会逐帧播放图像。
- 无法使用本机上的  操作本功能。

快倒 / 快进搜索



常用

DVD VIDEO DVD AUDIO DVD VR VCD SVCD CD MP3 WMA

存在两种方法。

■播放光盘时

按  或 。

- 每按一次  或 ，速度如下增加。
x2 ➡ x5 ➡ x10 ➡ x20 ➡ x60
- 如需恢复正常速度，请按 。

按住  或 。

- 按该键可进行快倒 / 快进搜索。

注

- 对于 DVD VIDEO、DVD VR、VCD 或 SVCD，在快倒 / 快进搜索期间无声音输出。
- 对于 CD、MP3、WMA 或 DVD AUDIO，在快倒 / 快进搜索期间声音间歇输出。

(续)

DVD 播放机的基本操作

慢动作播放



■ 暂停播放光盘时

按 或 。

- 每按一次 , 速度如下增加。

1/32 ➔ 1/16 ➔ 1/8 ➔ 1/4 ➔ 1/2

- 按 暂停播放, 然后按 继续正常播放。

注

- 无声音产生。
- 以相反方向运动的图像可能不平滑。
- 对于 VCD、SVCD 或 DVD VR, 仅可向前播放慢动作。

跳到曲目的开始位置

常用



■ 播放光盘时

按 或 。

- 每按一次 , 当前章节/曲目/文件跳到前一章节 / 曲目 / 文件的开始位置。
- 每按一次 , 当前章节/曲目/文件跳到下一章节 / 曲目 / 文件的开始位置。
- 按 选择标题或群组。

注

- 除 DVD VIDEO 之外, 光盘停止播放时也可以进行本操作。
- 本功能对某些光盘无效。

使用数字键跳到曲目的开始位置



■ 播放光盘时

1 将遥控模式选择器设为 AUDIO。



2 按数字键 (- 或) 选择想要聆听的曲目 / 章节。

- 请参阅“使用数字键”(第 15 页)。

注

- 停止播放光盘时, 可以操作 DVD AUDIO、CD、MP3、WMA 或 JPEG。
- 本功能对某些光盘无效。

从菜单屏幕选择曲目



■ 停止播放或播放光盘时

1 将遥控模式选择器设为 AUDIO。



2 按 或 。

- 出现光盘的菜单屏幕。

3 按 (仅 DVD VIDEO 或 DVD AUDIO) 或数字键选择要聆听的曲目。

- 请参阅“使用数字键”(第 15 页)。
- 如果菜单屏幕含有双页或多页，请按 或 改变页面。

4 按 。

注

- 仅 可以用于 DVD AUDIO。
- 对于没有录制菜单屏幕的光盘，则无法操作本功能。
- 即使没有按 ，某些光盘可能也会开始播放。

使用 DVD VR 的菜单屏幕

■ 光盘停止或正在播放时

1 按 显示原来程序或按 显示播放列表。

例如

原来程序

| No | Date | Ch | Time | Title |
|----|----------|----|-------|-------------------|
| 1 | 03/12/04 | 1 | 12:15 | La fleur |
| 2 | 09/12/04 | 1 | 23:05 | The last struggle |
| 3 | 18/12/04 | 1 | 08:17 | free flyer |
| 4 | 20/12/04 | 1 | 07:47 | BOOM! |
| 5 | 25/12/04 | 1 | 19:38 | Mr. Lawrence |
| 6 | 28/12/04 | 1 | 14:20 | Satisfy U |

录制日期 频道信息 标题名称 标题录制的开始时间

播放列表 *

| No | Date | Chap | Length | Title |
|----------|------|---------|---------------|-------|
| 03/12/04 | 2 | 0:23:24 | Nebula G. | |
| 15/12/04 | 4 | 1:04:39 | CDJ | |
| 24/12/04 | 13 | 0:41:26 | Secret Garden | |
| 27/12/04 | 17 | 0:09:08 | S. Walker | |

录制日期 标题的总播放时间 标题内所含章节的数量

* 只有在光盘内录有播放列表时才会显示播放列表。

2 按 选择所需的标题。

3 按 。

- 选择原来程序时，将从所选标题开始播放到后面的标题。
- 选择了播放列表时，只播放所选播放列表。

DVD 播放机的易用功能

选择音频语言

常用

DVD VIDEO DVD AUDIO DVD VCR VCD SVCD

■ 播放包含双音频或多音频的光盘时

1 按 。

例如：对于 DVD VIDEO

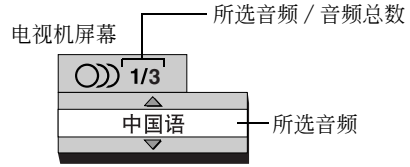

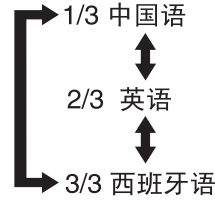

- 每按一次 ，音频将会更改。
- 按   也可以更改音频。



2 按 。

- 即使不按 ，音频语言设置也会在数秒内自动发生变化。

注

- 用菜单条也可以操作本功能（ 第 34 页）。
- 有关诸如“AA”的语言代码，请参阅“语言代码”（ 第 40 页）。
- DVD AUDIO 中的 2 声道声音以 1/2 录制和禁止向下混音的多声道声音以 2/2 录制时，仅可以选择 1/2。

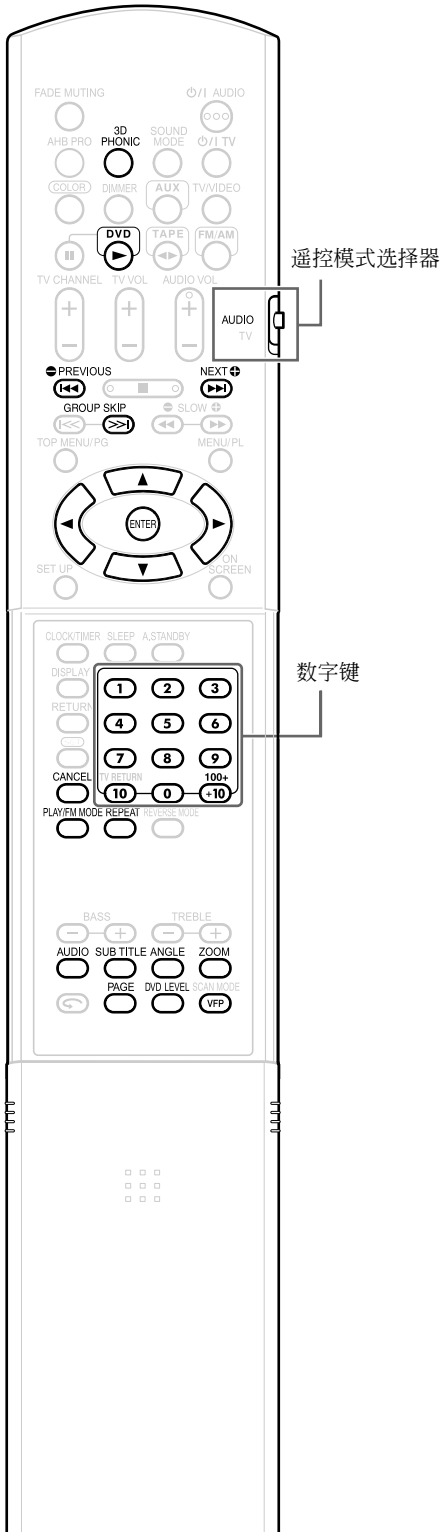

注

- 将遥控模式选择器设为 AUDIO，然后使用数字键。



选择字幕语言



⌞ (仅动态图像)

本节以 DVD VIDEO 的显示为例进行说明。
您可以用基本相同的方式使用其他类型的光盘。

■播放包含双字幕或多字幕的光盘时

1 按 。

例如：对于 DVD VIDEO

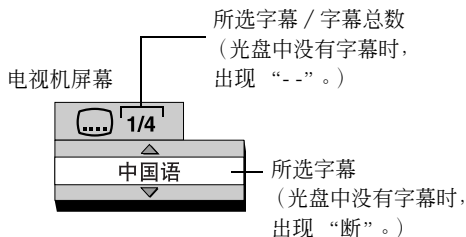

2 按 选择一个字幕。

3 按 。

- 即使不按 ，字幕语言设置也会在数秒内自动发生变化。

注

- 用菜单条也可以操作本功能 (第 34 页)。
- 对于 SVCD，在步骤 1 中每按一次 ，将更改字幕类型和 ON/OFF。
- 有关诸如“AA”的语言代码，请参阅“语言代码” (第 40 页)。
- 显示字幕的方式可能因光盘而异。

取消字幕

按 选择“断”。

选择视角



⌞ (仅动态图像)

■播放包含双视角或多视角的光盘时

1 按 。

例如：对于 DVD VIDEO

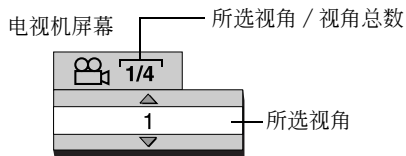

- 每按一次 ，角度将会更改。
按 也可以更改角度。

2 按 。

- 即使不按 ，视角设置也会在数秒内自动发生变化。

注

- 用菜单条也可以操作本功能 (第 34 页)。

放大图像 (ZOOM)



⌞ (仅动态图像)

■播放或暂停播放光盘时

1 按 。

- 每按一次 ，图像放大率将会更改 (OFF, 放大 1 - 6)。
- 使用 JPEG 光盘时，图像放大率可在“放大 1”、“放大 2”至“OFF”之间更改。幻灯片播放期间无法更改图像放大率。

2 按 选择您想要观看的部分。

注意

- 放大图像时，图像质量可能变差或图像可能失真。

(续)

DVD 播放机的易用功能

调节图像质量 (VFP)

DVD VIDEO DVD AUDIO DVD VR VCD SVCD JPEG

■播放或暂停播放光盘时

1 按 。

例如：对于 DVD VIDEO

电视机屏幕

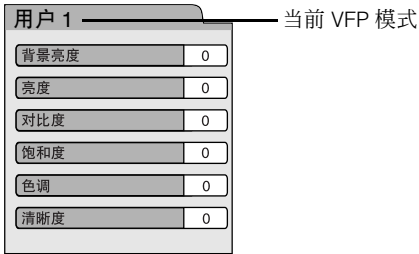

设置项目

背景亮度：在保持明暗部分亮度的同时，控制灰色的亮度。

(设置范围：-3 - +3)

亮度：控制显示器的亮度。

(设置范围：-8 - +8)

对比度：控制显示器的对比度。

(设置范围：-7 - +7)

饱和度：控制显示器的饱和度。

(设置范围：-7 - +7)

色调：控制显示器的色调。

(设置范围：-7 - +7)

清晰度：控制显示器的锐度。

(设置范围：-8 - +8)

2 按   选择 VFP 模式。

标准：正常播放。
(无法调节图像质量。) → 跳到步骤 7。

影剧院：适合于在黑暗的房间观看电影。
(无法调节图像质量。) → 跳到步骤 7。

用户 1/用户 2：可以调节图像质量。
→ 跳到步骤 3。

3 按   选择要调节的项目。

4 按 。

例如：对于 DVD VIDEO

电视机屏幕



5 按   改变调节值。

6 按 。

• 如需调节其他项目，请返回步骤 3。

7 按 。

注

- 在该过程中如果几秒内未进行操作时，则迄今为止进行的设置将会自动保存。
- “VFP”代表“Video Fine Processor”。

创建真实声音 (3D PHONIC)

DVD VIDEO DVD AUDIO DVD VR VCD SVCD CD MP3 WMA

两个扬声器产生类似环绕声的效果。

■播放光盘时

按 。

例如：对于 DVD VIDEO

电视机屏幕



• 每按一次 ，显示变化如下。

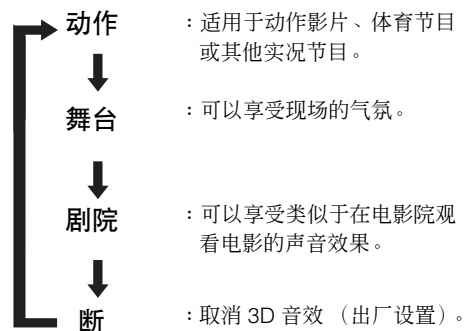

• 激活 3D 音效时，显示器窗口中显示

。

注

- 3D 音效对于扬声器和耳机均有效。
- 产生噪声或声音失真时，请将“3D PHONIC”设为“断”。
- 本功能对某些光盘无效。
- 对于某些光盘，在激活“3D PHONIC”后，可能会自动提高音量。

调节播放电平 (DVD LEVEL)



DVD VIDEO 和 DVD AUDIO 的声音可能比其他类型光盘录制的声音要低。可以调节 DVD 电平。

■播放光盘时

按 。

- 每按一次 ，显示器窗口中显示变化如下。

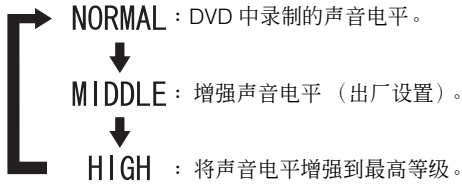

- 聆听播放的声音时选择电平。

注

- DVD 电平仅对 DVD 播放有效。
- 即使 DVD 电平改变，数字音频输出端子的输出电平也将不会改变。
- 本功能并不影响录制声音。

播放赠送群组



有些 DVD AUDIO 光盘录有特殊群组，称作“赠送群组”。



赠送指示

- 本机的显示器窗口上点亮“BONUS”时，可进行本操作。

■播放光盘时

1 将遥控模式选择器设为 AUDIO。



2 播放期间反复按 选择一个赠送群组。

- “KEY_ _ _ _” 出现在电视机屏幕上和本机显示器窗口中。

3 按数字键输入密码 (4 位)。

- 获得密码的方式视光盘而异。

4 按 。

- 输入正确的密码后，“BONUS”消失，赠送群组的播放开始。
- 如果输入的密码错误，请再次尝试输入正确的密码。

可浏览的静止图像 (B.S.P.)

DVD AUDIO

某些 DVD AUDIO 光盘录有静止图像。在这些静止的图像中，存在称为 B.S.P. (可浏览的静止图像) 的图像。可以切换这些图像，就如同翻页一样。





B.S.P. 指示

- 本机的显示器窗口上点亮 “B.S.P.” 时，可进行本操作。

■播放光盘时

1 按 。

- 每次按一次  静止图像将会交替变化。
- 按   也可以更改图像。

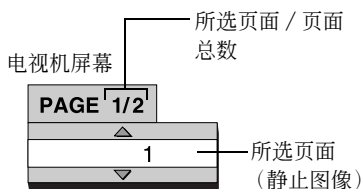

2 按 。

- 即使不按 ，B.S.P. 设置也会在数秒内自动保存。

注

- 可以在菜单条上操作本功能 ( 第 34 页)。

按想要的顺序播放光盘 (编程播放)

DVD VIDEO DVD AUDIO VCD SVCD CD MP3 WMA



最多可以编辑 99 个章节或曲目。可以多次编辑同一章节或曲目。

■停止播放光盘时

1 将遥控模式选择器设为 AUDIO。



2 按 选择 “PROGRAM”。

- 如果已按  两次以上，请反复按  示 “PROGRAM”。



例如：对于 DVD VIDEO

电视机屏幕

| 程序 | No. | Group/Title | Track/Chapter |
|----|-----|-------------|---------------|
| | 1 | | |
| | 2 | | |
| | 3 | | |
| | 4 | | |
| | 5 | | |
| | 6 | | |
| | 7 | | |
| | 8 | | |

3 按数字键 (- 或) 编程章节 / 曲目。

■ DVD VIDEO 的显示

- 选择标题号，然后选择章节号。

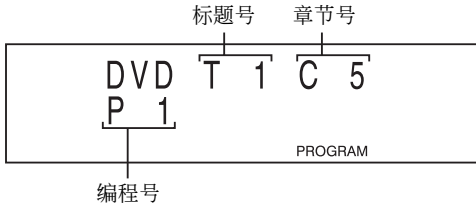

■ DVD AUDIO 的显示

- 选择群组号，然后选择曲目号。

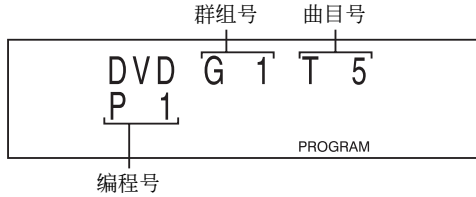

■ CD/VCD/SVCD 的显示

- 选择一个曲目号。



- 选择 VCD/SVCD 时显示“VCD”。

■ MP3/WMA 的显示

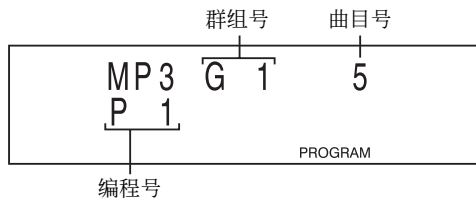

- 选择 WMA 时显示“WMA”。

注

- 如果要删除程序，请在播放停止期间按 。编程的曲目从最后的程序开始逐个删除。按住 可以删除所有编程的曲目。

例如：对于 DVD VIDEO

电视机屏幕

| 程序 | No | Group/Title | Track/Chapter |
|----|----|-------------|---------------|
| | 1 | 1 | 5 |
| | 2 | | |
| | 3 | | |
| | 4 | | |
| | 5 | | |
| | 6 | | |
| | 7 | | |
| | 8 | | |

- 请参阅“使用数字键”（ 第 15 页）。
- 选择 DVD AUDIO 的赠送群组之前，请按照第 30 页“播放赠送群组”所述取消“BONUS”显示。
- 试图输入 99 个以上的章节或曲目时，出现“MEMORY FULL”。

4 按 。

注

- 对于 DVD VIDEO、DVD AUDIO、MP3 或 WMA 光盘，如果在步骤 3 中按 而不指定曲目 / 章节号，“ALL”将会显示，所选群组 / 标题中所含的所有曲目 / 章节都会被编程。

确认编程的内容

停止播放时，反复按 或 。

- 进行本操作时，可以将一首曲目添加为编程中的最后一首曲目，或删除最后一首曲目。（ 步骤 3）

取消编程播放

停止播放时，反复按 显示“程序”以外的项目。

- 本操作并不删除编程的内容。

删除整个编程

停止播放时，按住 。

注

- 弹出光盘或关闭本机也会删除编程的内容。本操作也会取消编程播放。

随机播放



可以按照随机顺序聆听曲目或章节。

■ 停止播放时

1 反复按 选择“任意”。

例如：对于 CD



- 电视机屏幕中出现“任意”。

2 按 。

注

- 反复按 不会将播放返回到上一首曲目。
- 每首曲目播放一次。

取消随机播放

停止播放时，反复按 显示“任意”以外的项目。

注

- 弹出光盘或关闭本机也会取消随机播放。

重复播放



(PBC 关)

■ 播放光盘时

按 。

- 每按一次 ，重复播放的类型将会更改。
(重复播放的类型因光盘类型而异。)

| 电视机屏幕上的显示 | 本机显示器窗口中的显示 | 重复播放的类型 |
|------------------------------|-------------------|-------------|
| TITLE | REPEAT TITLE | 重复播放当前标题 |
| ALL 或 REPEAT ALL | REPEAT ALL | 重复播放所有曲目 *1 |
| GROUP*2 或 REPEAT GROUP | REPEAT GROUP*2 | 重复播放当前群组 *3 |
| CHAP*4 | REPEAT CHAP*4 | 重复播放当前章节 |
| TRACK*4 或 REPEAT TRACK | REPEAT TRACK*4 | 重复播放当前曲目 |
| OFF 或 无显示 | REPEAT OFF | 取消重复播放 |

*1 编程播放期间，所有程序将重复播放。

*2 播放 DVD VR 的原来程序时，显示“PG”。播放 DVD VR 的程序列表时，显示“PL”。

*3 对于 DVD VR，重复播放当前标题。

*4 编程播放或随机播放期间，显示“STEP”。

注

- 除将本功能用于 MP3、WMA 或 JPEG 光盘外，您也可以在菜单条上操作本功能 (第 34 页)。
- 对于无法播放的 MP3、WMA 或 JPEG 光盘，重复播放将自动取消。
- 有关 A-B 重复播放 (指定部分的重复播放) 的详情，请参阅第 35 页。

状态条和菜单条

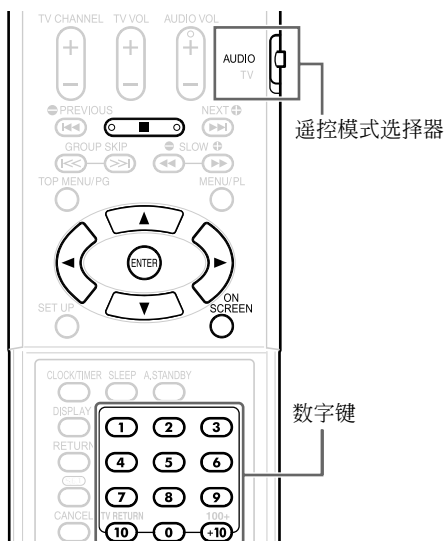

可以在电视机屏幕上显示状态条和菜单条，并使用它们控制光盘。

注意

- 将遥控模式选择器设为 AUDIO，然后使用数字键。



使用状态条和菜单条

■ 播放光盘时

1 按两次 **ON SCREEN**。

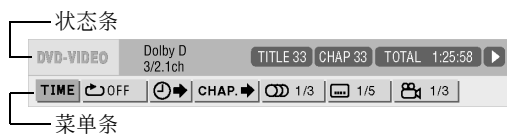

• 上述为 DVD VIDEO 的例子。

2 按 **←** **→** 选择想要操作的项目。

3 按 **ENTER**。

- 可以设置所选的功能。有关设置项目，请参阅下面的“功能列表”。
- 当前功能显示蓝色。
- 如需取消菜单条，请按 **ON SCREEN**。

功能列表

按 **↑** **↓** 选择，然后按 **ENTER** 确定，除非另有说明。

| | |
|---|--|
| TIME 时间显示选择 | 更改显示在本机显示器窗口中和状态条上的时间信息。每按一次 ENTER ，显示将更改。 DVD VIDEO/DVD AUDIO TOTAL: 当前标题 / 群组消逝的播放时间 T.REM: 当前标题 / 群组剩余的播放时间 TIME: 当前章节 / 曲目消逝的播放时间 REM: 当前章节 / 曲目剩余的播放时间 DVD VR TOTAL: 原来程序 / 播放列表消逝的播放时间 T.REM: 原来程序 / 播放列表剩余的时间 CD/VCD/SVCD TIME: 当前曲目消逝的播放时间 REM: 当前曲目剩余的播放时间 TOTAL: 光盘消逝的播放时间 T.REM: 光盘剩余的播放时间 |
| 重复播放模式 | 第 33 页 |
| 时间搜索 | 第 35 页 |
| CHAP. → / TRACK → 章节搜索 / 曲目搜索 | DVD VIDEO/VCD/DVD VR 选择一个章节 / 曲目。按数字键输入章节 / 曲目号，然后按 ENTER 。 例如： 5: 5 24: 2 → 4 |
| 音频 | DVD VIDEO/DVD AUDIO/DVD VR/VCD/SVCD 第 27 页 |
| 字幕 | DVD VIDEO/DVD AUDIO/DVD VR/SVCD 第 28 页 |
| 1/3 视角 | DVD VIDEO/DVD AUDIO 第 28 页 |
| PAGE -/- 页面切换 | DVD AUDIO 切换录制在 DVD AUDIO 光盘上的静止图像 (B.S.P.)。 第 31 页 |

显示在状态条上的信息

DVD VIDEO/DVD AUDIO/DVD VR (以下为 DVD VIDEO 的例子)

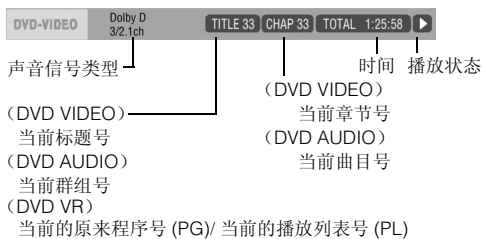

VCD/SVCD/CD (以下为 CD 的例子)



(接下页)

注

- 播放状态标记与屏幕显示指导 (第 22 页) 上的标记具有相同的意义。

重复播放指定的部分 (A-B 重复播放)



■ 播放光盘时

- 1 按两次 。
 - 出现菜单条 (第 34 页)。
- 2 按 选择 。
- 3 按 。
- 4 按 选择 。
- 5 在要重放的开始位置按 (指定 A 位置)。
 - 菜单条上的图标将为 。
- 6 在要重放的结束位置按 (指定 B 位置)。
 - 菜单条上的图标将为 。本机的显示器窗口中出现 “ A-B” 并重复播放 A 和 B 位置之间的部分。

取消 A-B 重复播放

- 如需取消 A-B 重复播放：
 - 按 。
 - 选择 ，然后按两次 。(选择 。)

注

- A-B 重复播放仅在相同的标题或曲目中有效。PBC 播放、编程播放和重复播放期间，无法进行 A-B 重复播放。

指定时间 (时间搜索)



■ 播放光盘时

- 1 将遥控模式选择器设为 AUDIO。



- 2 按两次 。
 - 出现菜单条 (第 34 页)。
- 3 按 选择 。
- 4 按 。
- 5 用数字键 (,) 输入时间。
 - 例如：想要从 (0 时) 23 分 45 秒的位置播放光盘时，依次按下列键：
 → → → →
 - 可以跳过输入 “分” 和 “秒”。
 - 如果输入错误的数字，按 删除数字，然后重新输入数字。
- 6 按 。
 - 如需删除菜单条，请按 。

注

- 本功能对某些光盘无效。
- 本功能在编程播放或随机播放时不起作用。
- 对于 CD，总是可以进行本操作。
- DVD VIDEO 的时间搜索从标题的开始位置开始，DVD AUDIO 的时间搜索从正在播放的曲目开始位置开始。VCD、SVCD 和 CD 的时间搜索如下：
 - 光盘停止播放时，时间搜索从光盘开始位置开始。
 - 光盘正在播放时，可在当前播放的曲目范围内进行时间搜索。

播放 MP3/WMA 和 JPEG 光盘

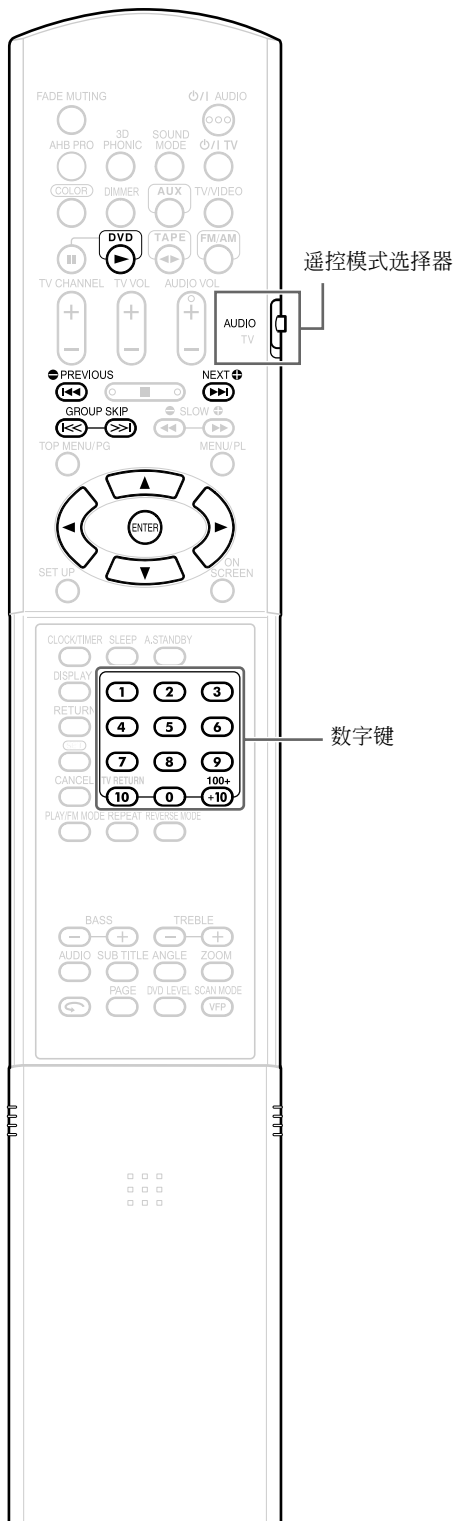

播放

MP3 WMA JPEG

这里将描述 MP3/WMA 光盘显示作为一个例子。
对于 JPEG 光盘，将“曲目”读取为“文件”。

注

- 播放同时包含 MP3/WMA 和 JPEG 文件的光盘时，将设置其中之一进行播放（见第 38 页“文件类型”）。

1 插入光盘。

例如：对于 MP3

- 电视机屏幕

所选曲目消逝的播放时间（仅 MP3/WMA）。



所选曲目的标记信息（仅 MP3/WMA）

曲目列表（包含在所
选群组中的曲目）

例如：对于 MP3

- 显示器窗口

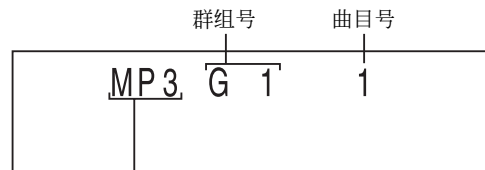

装载 WMA 光盘时显示“WMA”，装载 JPEG 光盘时显示“JPG”。

注

- 将遥控模式选择器设为 AUDIO，然后使用数字键。



（接下页）

(续)
播放 MP3/WMA 和 JPEG 光盘

2 按   选择一个群组。

3 按  移动到曲目列表。

• 按  返回到群组列表。

4 按   选择一个曲目。

5 按  或 。



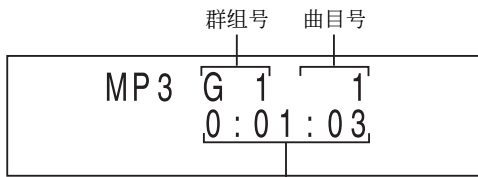

例如：对于 MP3 (播放期间的显示)





消逝的播放时间
(装载 JPEG 时不显示本指示。)

- 首先，曲目标题（文件名）滚动。
- 装载 MP3 或 WMA 时，标记信息（标题 / 艺术家 / 专辑）在曲目标题后滚动。
- 仅正确显示作为曲目标题或标记信息的单字节字母数字字符。

注

- 也可在步骤 2 中使用 。
- 也可以在步骤 4 中使用数字键。在这种情况下，无需步骤 3 和 5。请参阅“使用数字键”（ 第 15 页）。
- 也可在步骤 4 中使用  或 。在这种情况下，无需步骤 3。

幻灯片显示播放 JPEG

- 对于 JPEG 光盘，在步骤 5 按  时，从所选的文件连续播放文件（幻灯片显示播放）。
- 按  时，仅播放所选的文件。
- 在幻灯片显示播放中，单个文件显示约为 3 秒。
- 播放完所有文件后，自动停止播放。

个人偏好

DVD VIDEO DVD AUDIO DVD VR VCD SVCD C D MP3 WMA JPEG

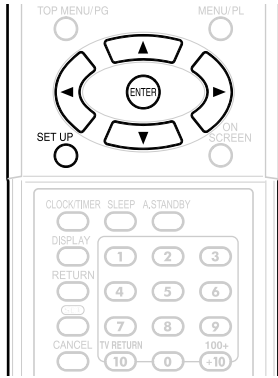

根据产品使用的环境可以更改本产品的初始设置。

注

- 个人偏好屏幕的上方和下方可能无法显示在宽屏幕电视机上。在电视机上调节图像尺寸。

基本操作

本节介绍更改各种设置的基本操作。

- 光盘停止播放或无光盘装载 (显示“NO DISC”时) 时

1 按 。

- “SETTING” 出现在本机显示器窗口上，然后下列屏幕将会出现在电视机上。

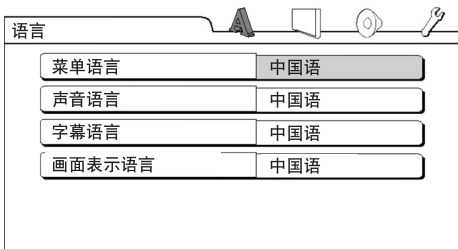

- 按电视机屏幕上的说明继续进行操作。



语言

注

- 如果所选的语言未录制在光盘上，则出现光盘最合适的语言。
- 有关诸如“AA”的语言代码，请参阅“语言代码” (第 40 页)。

| 项目 | 说明 |
|--------|---------------------|
| 菜单语言 | 选择 DVD VIDEO 菜单的语言。 |
| 声音语言 | 选择 DVD VIDEO 的音频语言。 |
| 字幕语言 | 选择 DVD VIDEO 的字幕语言。 |
| 画面表示语言 | 选择显示在个人偏好屏幕的语言。 |



图像

| 项目 | 说明 (: 初始设置) |
|-------|---|
| 屏幕类型 | <p>为电视机选择合适的显示模式。 16:9/16:9 多制式 (宽屏幕电视机): 宽屏幕电视机的宽高比固定为 16:9 时, 选择本项目 (播放以 4:3 录制的 DVD VIDEO 时, 本产品自动调节输出信号的屏幕宽度)。</p>  <p>4:3 信箱屏幕 / 4:3 多制式信箱屏幕: 电视机宽高比为传统 4:3 时, 选择本项目。浏览宽屏幕图像时, 黑条出现在屏幕的上下边缘。</p>  <p>4:3 全景屏幕 / 4:3 多制式全景屏幕: 电视机宽高比为传统 4:3 时, 选择本项目。浏览宽屏幕图像时, 图像的左右边缘将不会出现在屏幕上。(如果光盘不兼容全景屏幕, 图像将不会以信箱比率显示。)</p>  |
| 图像来源 | <p>选择适合视频源的项目。</p> <p>自动: 自动选择视频源类型 (视频或电影)。</p> <p>电影: 想要观看电影或以逐行扫描方式录制的视频时选择本项目。</p> <p>视频: 想要观看正常视频时选择本项目。</p> |
| 映像存储器 | 在通/断之间选择屏幕保护模式 (从静止图像最后显示开始 5 分钟未进行操作时, 屏幕保护启动)。 |
| 文件类型 | 如果光盘包括 音频 文件 (MP3/WMA) 和 静止图像 文件 (JPEG), 请选择播放的文件。 |

音频

| 项目 | 说明 ( : 初始设置) |
|--------|---|
| 数码音频输出 | <p>根据连接到数字音频输出端子 (AV 音频放大器) 的设备情况, 从下列项目中选择输出信号的类型。(有关个人偏好项目和输出信号, 请参阅以下列表。)</p> <p>PCM: 仅与线性 PCM 相关的设备。</p> <p>DOLBY DIGITAL/PCM: 杜比数码解码器或拥有相同功能的设备。</p> <p>光束 /PCM : DTS/ 杜比数码解码器或拥有相同功能的设备。</p> |
| 下行混合 | <p>根据所连接的设备情况, 切换 DVD VIDEO 数字输出端子输出的信号。“数码音频输出” 设为“PCM” 时, 选择本项目。</p> <p>杜比环绕: 内置杜比专业逻辑解码器的设备。</p> <p>立体声: 普通设备。</p> <p>• 激活 3D 音效时, 向下混音不起作用。</p> |
| 动态范围控制 | <p>低音量播放时, 调节高音量和低音量的音量差 (仅以杜比数码录制的 DVD)。</p> <p>自动: 动态范围补偿自动起作用。</p> <p>通: 动态范围补偿总是起作用。</p> |

其他

| 项目 | 说明 ( : 初始设置) |
|-----------|--|
| 记忆播放 | 选择 通 或断。( 第 24 页) |
| 屏幕指南 | 选择是否在屏幕显示指导上显示指导图标, 指示光盘 / 本机的状态 (有关指导图标的详情, 请参阅第 23 页) |
| AV 电脑联动功能 | <p>想要使用本产品控制 JVC 电视机时, 请从以下选择匹配端子的模式。(有关详情, 请参阅第 50 页的“使用 AV 电脑联动”。)</p> <p>DVD1: 连接到电视机上的视频 3 输入或放大器上的 DVD 输入。</p> <p>DVD2: 连接到电视机的视频 1 输入。</p> <p>DVD3: 连接到电视机的视频 2 输入。</p> |

数码音频输出个人偏好项目和输出信号的关系列表

| 播放光盘 | 数码音频输出个人偏好 | | |
|---|--|-------------------------|-----------------------|
| | 光束 /PCM | DOLBY DIGITAL/PCM | PCM |
| 48 kHz, 16/20/24 位 线性 PCM DVD VIDEO 96 kHz 线性 PCM DVD VIDEO | | 48 kHz, 16 位线性立体声 PCM | |
| 48/96/192 kHz, 16/20/24 位线性 PCM DVD AUDIO* | | 48 kHz, 16 位线性立体声 PCM | |
| 44.1/88.2/176.4 kHz, 16/20/24 位线性 PCM DVD AUDIO* | | 44.1 kHz, 16 位线性立体声 PCM | |
| DTS DVD VIDEO/DVD AUDIO | DTS 比特流 | 48 kHz, 16 位线性立体声 PCM | |
| DOLBY DIGITAL DVD VIDEO/ DVD AUDIO* | DOLBY DIGITAL 比特流 | | 48 kHz, 16 位线性立体声 PCM |
| CD/VCD/SVCD | 44.1 kHz, 16 位线性立体声 PCM/48 kHz, 16 位线性 PCM | | |
| DTS CD | DTS 比特流 | 44.1 kHz, 16 位线性 PCM | |
| MP3/WMA 光盘 | 32/44.1/48 kHz, 16 位线性 PCM | | |

注

- * 受版权保护的 DVD AUDIO 不输出信号。
- 在没有版权保护的 DVD VIDEO 中, 某些 DVD VIDEO 可能会通过数码音频输出端子输出 20 或 24 位信号。
- 除上表所示的音源外, 其他音源不输出信号。

语言代码

| 代码 | 语言 | 代码 | 语言 |
|----|------------|----|-----------|
| AA | 阿法尔语 | MK | 马其顿语 |
| AB | 阿布哈西亚语 | ML | 马拉雅拉姆语 |
| AF | 南非公用荷兰语 | MN | 蒙古语 |
| AM | 阿埃哈里语 | MO | 摩尔多瓦语 |
| AR | 阿拉伯语 | MR | 马拉地语 |
| AS | 阿萨姆语 | MS | 马来语 (MAY) |
| AY | 艾马拉语 | MT | 马耳他语 |
| AZ | 阿塞拜疆语 | MY | 缅甸语 |
| BA | 巴什基尔语 | NA | 瑙鲁语 |
| BE | 白俄罗斯语 | NE | 尼泊尔语 |
| BG | 保加利亚语 | NL | 荷兰语 |
| BH | 比哈里语 | NO | 挪威语 |
| BI | 比斯克混合语 | OC | 欧西坦语 |
| BN | 孟加拉语 | OM | 库希特语 |
| BO | 藏语 | OR | 奥里雅语 |
| BR | 布列塔尼语 | PA | 旁遮普语 |
| CA | 加泰罗尼亚语 | PL | 波兰语 |
| CO | 科西嘉语 | PS | 普什图语 |
| CS | 捷克语 | PT | 葡萄牙语 |
| CY | 威尔士语 | QU | 凯楚阿语 |
| DA | 丹麦语 | RM | 列托罗曼斯语 |
| DZ | 不丹语 | RN | 基隆迪语 |
| EL | 希腊语 | RO | 罗马尼亚语 |
| EO | 世界语 | RU | 俄语 |
| ET | 爱沙尼亚语 | RW | 金亚旺达语 |
| EU | 巴斯克语 | SA | 梵语 |
| FA | 波斯语 | SD | 信德语 |
| FI | 芬兰语 | SG | 佛兰卡国际混合语 |
| FJ | 斐济语 | SH | 塞尔维亚克罗地亚语 |
| FO | 法罗语 | SI | 僧伽罗语 |
| FY | 弗里斯兰语 | SK | 斯洛伐克语 |
| GA | 爱尔兰语 | SL | 斯洛文尼亚语 |
| GD | 苏格兰盖尔语 | SM | 萨摩亚语 |
| GL | 加利西亚语 | SN | 修纳语 |
| GN | 瓜拉尼语 | SO | 索马里语 |
| GU | 古吉拉特语 | SQ | 阿尔巴尼亚语 |
| HA | 豪撒语 | SR | 塞尔维亚语 |
| HI | 印地语 | SS | 希斯瓦梯语 |
| HR | 克罗地亚语 | ST | 塞索托语 |
| HU | 匈牙利语 | SU | 巽他语 |
| HY | 亚美尼亚语 | SV | 瑞典语 |
| IA | 拉丁国际语 | SW | 斯瓦希里语 |
| IE | 拉丁国际语 | TA | 泰米尔语 |
| IK | 伊努皮克语 | TE | 泰卢固语 |
| IN | 印度尼西亚语 | TG | 塔吉克语 |
| IS | 冰岛语 | TH | 泰国语 |
| IW | 希伯来语 | TI | 蒂格尼亚语 |
| JI | 依地语 | TK | 土库曼语 |
| JW | 爪哇语 | TL | 塔加拉语 |
| KA | 格鲁吉亚语 | TN | 茨瓦纳语 |
| KK | 哈萨克语 | TO | 汤加语 |
| KL | 格陵兰语 | TR | 土耳其语 |
| KM | 柬埔寨语 | TS | 聪加语 |
| KN | 卡纳达语 | TT | 鞑靼语 |
| KO | 韩国语 (KOR) | TW | 契维语 |
| KS | 克什米尔语 | UK | 乌克兰语 |
| KU | 库尔德语 | UR | 乌尔都语 |
| KY | 吉尔吉斯语 | UZ | 乌兹别克语 |
| LA | 拉丁语 | VI | 越南语 |
| LN | 林格拉语 | VO | 沃拉普克语 |
| LO | 老挝语 | WO | 沃洛夫语 |
| LT | 立陶宛语 | XH | 科萨语 |
| LV | 拉脱维亚语, 列特语 | YO | 约鲁巴语 |
| MG | 马尔加什语 | ZU | 祖鲁语 |
| MI | 毛利语 | | |

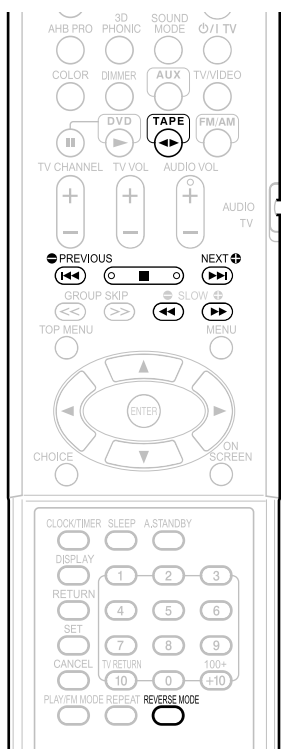

磁带指示

(磁带停止播放时，磁带指示点亮。磁带播放时，磁带指示闪烁。)



磁带播放方向 (▶: 正向
/◀: 反向)

注意

- 使用磁带之前，卷紧松弛的磁带。(见第 51 页“使用磁带”)。
- 请勿使用长磁带(如 C-120 或 C-150)。长磁带细且易拉伸，并可能在本机内部缠结。
- 本产品兼容 TYPE I 磁带的播放。由于本产品不符合 TYPE II 或 TYPE IV 规格，因此不建议播放上述磁带。本机播放上述类型的磁带时，无法产生正确的声音。

| | 操作 |
|---------|--|
| 停止 | 按 。 |
| 快进 / 倒退 | <p>按 或 。</p> <ul style="list-style-type: none"> • 正向 (▶) 播放磁带时，按 快进；按 倒退。 • 反向 (◀) 播放磁带时，按 快进；按 倒退。 • 按 或 可以进行相同的操作。 |

1 插入磁带。

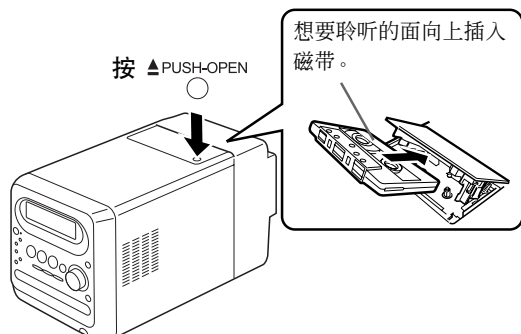

2 反复按 选择倒退模式。

: 单次往返播放磁带的两面。

: 重复播放磁带的两面 (停止播放时结束。)

: 单次播放磁带的单面。

3 按 。

- 播放开始。
- 本机关闭时，按 自动打开本机。
- 每按一次 ，磁带播放方向改变一次。插入磁带后的初始播放方向总为正向。
- 正常播放时，显示面向右▶的磁带播放方向指示。倒退播放时，显示面向左◀的指示。

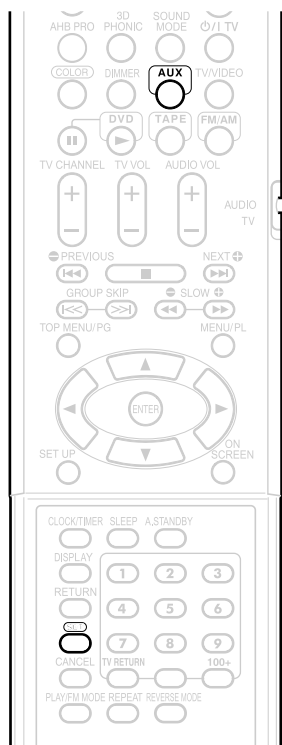

从其他设备调节声音输入电平

可以调节所连设备的声音输入电平。

- 音源选择 AUX 时，可以调节声音输入电平。

按住  直到出现输入电平。

- 每按一次 ，显示变化如下。

LEVEL 1 一般使用。(出厂设置)



LEVEL 2 增加所连设备的输入电平。

1 按 .



2 开始其他设备的播放。

- 请参阅所连设备的操作说明书。

3 调节音量并进行其他必须的设置。

- 有关调节音量并进行其他必须的设置，请参阅“基本操作” ( 第 16 页)。

本机

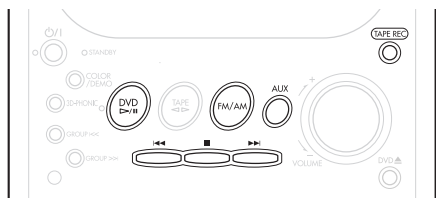

遥控器

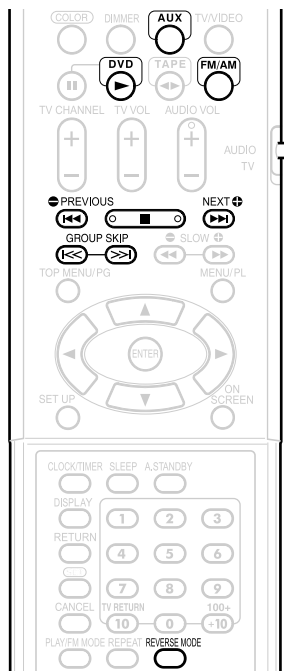

注

- 自动调节录制时的声音电平。
- 录制光盘的曲目时，录制期间的曲目之间插入 4 秒的空白。可以录制不带空白时间的曲目。
(第 44 页 “曲目之间不带空白时间的录制”)

注意

- 未经版权所有者的同意而录制或播放具有版权的素材可能违法。
- 请勿使用长磁带（如 C-120 或 C-150）。长磁带细且易拉伸，并可能在本机内部缠结。
- 由于本产品不兼容 TYPE II 和 TYPE IV 磁带，因此，请勿使用上述类型的磁带。本产品不符合上述磁带的规格，因此，无法正确将声音录制到上述类型的磁带。无法获得正确播放的声音。

防止删除录制的声音

- 磁带上装有防写片可以防止删除录制的声音。由于折断防写片将无法录制到磁带或删除录制的素材，因此防写片可用于防止遗失重要的录制内容。
- 想要使用磁带再次录制时，请使用胶带覆盖片孔。

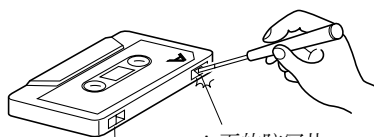

1 插入用于录制的磁带。

- 在插入磁带之前，请将磁带卷过磁带的引导部分。

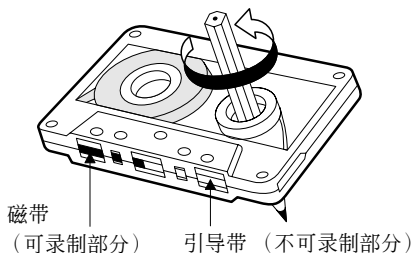

2 按 选择倒退模式。



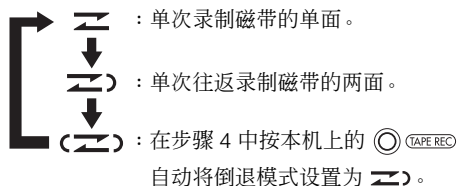

- 每按一次 ，显示变化如下。



- 可以在录制时更改倒退模式。

3 选择用于录制的音源。

- 选择音源之前，请确保停止播放光盘。

| 音源 | 操作 |
|----------------|--|
| 光盘 | 按  ，然后按  。 |
| 广播 | 选择想要录制的广播电台（  第 20 页）。 |
| 其他设备 (AUX) 的声音 | 反复按  ，然后准备其他设备的播放（  第 42 页）。 |

4 按本机上的 (TAP REC)。

例如：录制 CD 声音时的显示



- 从光盘录制时，所有曲目都被录制到磁带。
- 想要录制其他设备的声音时，请开始所连设备的播放。
- 录制结束时，显示器窗口、光盘托架和 VOLUME 控制钮周围的颜色切换至红色，提示录制已经结束。

退出录制

按 。

仅录制光盘的单首曲目

播放想要录制的曲目，然后跳到步骤 4。



- 在步骤 4 中按  将播放返回到曲目开头，仅录制当前曲目。
- DVD VIDEO 或 DVD VR 不能使用单首曲目录制。

录制光盘的第 2 首或随后的曲目到最后一首曲目

(对于 DVD VIDEO 或 DVD VR：播放暂停时)

(对于 DVD VR：仅在以原来程序录制时)

■对于 CD/VCD/SVCD/DVD VIDEO

按  或  选择开始的曲目号 / 章节号，然后跳到步骤 4。

■对于 DVD AUDIO/MP3/WMA

按  或  选择群组号，接着按

 或  选择曲目号，然后跳到步骤 4。

光盘的编程录制

编程想要录制的曲目，然后跳到步骤 4

( 第 31 页)。

曲目之间不带空白时间的录制

播放光盘，暂停播放，接着按  返回到首个曲目的开始位置，然后跳到步骤 4。

删除磁带录制的声音

在步骤 3 选择其他设备 (AUX) 的声音，然后按 。

- 请勿播放所连设备上的任何曲目。

注

- 录制光盘的曲目时，如果磁带倒退，则本产品重新从开头录制该曲目并录制到磁带的反面。但是，如果该曲目在磁带首面的录制时间不足 12 秒，则录制到磁带反面时，将从上一首曲目的开头开始录制。

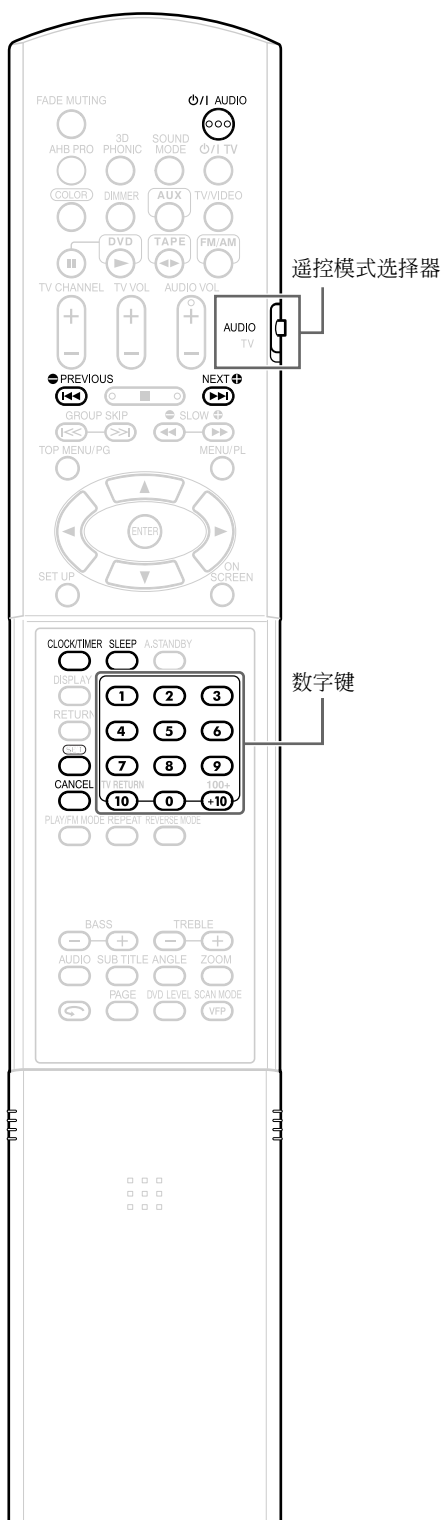

睡眠定时器

指定的时间过后，本机自动关闭。

按  。

- 每按一次 ，时间显示 (分钟) 变化如下。

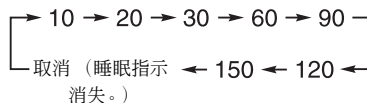

例如：睡眠定时器设为 60 分钟时的显示



注

- 设置睡眠定时器后，显示器窗口自动变暗。
- 设置时钟之前 (“0:00”正在闪烁时)，如果按 ，出现 “CLOCK ADJUST!”。

更改睡眠定时器设置

反复按  再次选择时间。

确认睡眠定时器设置 (剩余时间)

激活睡眠定时器时，按  一次。

注

- 将遥控模式选择器设为 AUDIO，然后使用数字键。



录制定时器

可以使用录制定时器功能将 FM/AM 广播或其他设备的声音录制到磁带。

录制定时器和播放定时器设置共计 3 种 (🔧 第 47 页)。

注

- 新的设置代替原先的定时器设置后，定时器设置才会更改。

1 准备录制。

| | |
|------|----------------------------|
| 广播 | 预设想要录制的广播电台。 (🔧 第 19 页) |
| 其他设备 | 请参阅设备的操作说明书。 |

2 插入磁带。(🔧 第 41 页)

3 反复按 选择 “TIMER1”、“TIMER2” 或 “TIMER3”。

例如：选择 “TIMER1” 时





4 按 。

5 按 、 或 设置开始时间和结束时间。

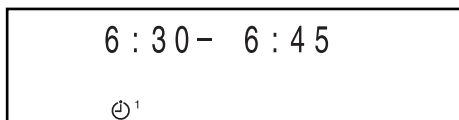
例如：如需将录制时间设为 6:30 a.m. 到 6:45 a.m.



- 用数字键可以设置录制时间。请参阅 “使用数字键” (🔧 第 15 页)。
- 有关设置时钟，请参阅 “设置时钟” 步骤 2 到步骤 5 (🔧 第 15 页)。

输入小时 →  → 输入分钟 → 

6 按 或 选择 “ONCE” 或 “WEEKLY”。

ONCE : 录制定时器工作一次。

WEEKLY : 录制定时器每周或每天工作。

7 按 。

8 按 或 选择所要的一周中的天数。

- 每按一次  或 ，显示改变如下。

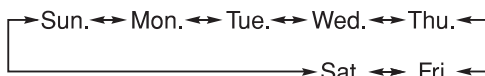

选择了 “WEEKLY” 时。

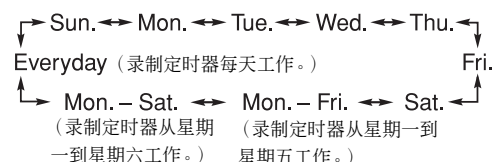

9 按 。

10 按 或 选择 “REC TIMER”。

- “REC” 代表 “Recording”。

11 按 。

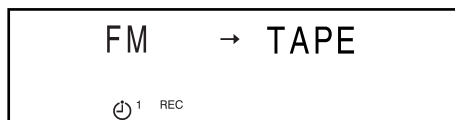

12 按 或 选择音源。

例如：将 FM 广播录制到磁带



- 想要录制其他设备的声音时，无法使用录制定时器功能在本产品以外的任何设备上进行播放。

■ 想要录制 FM/AM 广播时

- 按 ，然后按 、 或数字键选择想要录制的广播的电台预设号码 (🔧 第 20 页)。请参阅 “使用数字键” (🔧 第 15 页)。

(接下页)

13 按 。

- 显示器窗口中出现设置。确认设置。

14 按 关闭本机。



- 录制定时器正在工作时，音量被设为“0”，扬声器或耳机没有发出任何声音。
- 录制定时器仅在本机关闭时可用。

注

- 操作期间，可以按  返回到上一步。按  可以退出录制定时器设置。设置不被保存。

取消录制定时器

在第 46 页上的步骤 2 中，选择想要取消的定时器编号，然后按 。即使取消录制定时器，设置依旧被保存。

再次激活录制定时器

在第 46 页上的步骤 2 中，选择想要激活的定时器编号，然后按 。然后关闭本机。

确认录制定时器

在第 46 页步骤 2 中，反复按 。如果要退出对录制定时器的检查，请按 。

更改录制定时器



从第 46 页步骤 1 开始重新设置录制定时器。

注

- 想要激活两个或三个录制定时器时，请在第 1 个录制定时器的结束时间和第 2 个录制定时器的开始时间之间预留 2 分钟或更多空白时间。如果空白时间少于 2 分钟，则第 2 个录制定时器不起作用。
- 电源插头断开或断电时，录制定时器设置可能丢失。如果设置丢失，请再次设置时钟和录制定时器。

播放定时器

1 准备想要播放的音源。

| | |
|------|---|
| 光盘 | 确保已经装载光盘。( 第 21 页) |
| 磁带 | 插入磁带。( 第 41 页) |
| 广播 | 预设想要聆听的广播电台。 ( 第 20 页) |
| 其他设备 | 请参阅设备的操作说明书。 |

2 反复按 选择“TIMER1”、“TIMER2”或“TIMER3”。

例如：选择“TIMER2”时

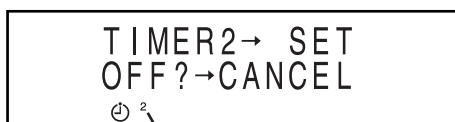



定时器号

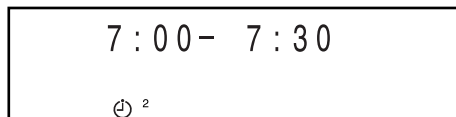

3 按 。

4 按 、 或 设置开始时间和结束时间。

例如：如需将播放时间设为 7:00 a.m. 到 7:30 a.m.



- 用数字键可以设置播放时间。请参阅“使用数字键”( 第 15 页)。
- 如需设置时间，请参见“设置时钟”中的步骤 2 到步骤 5 ( 第 15 页)。

输入小时 →  → 输入分钟 → 

5 按 或 选择“ONCE”或“WEEKLY”。

ONCE : 播放定时器工作一次。

WEEKLY : 播放定时器每周或每天工作。

6 按 。

7 按 或 选择所要的一周中的日子。

- 每按一次  或 ，显示改变如下。

选择了“ONCE”时。

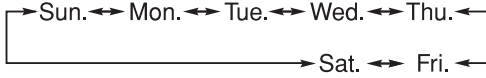

选择了“WEEKLY”时。

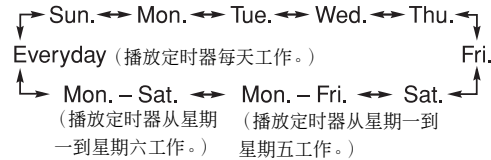

8 按 .

9 按 或 选择“PLAY TIMER”。

10 按 .





11 按 或 选择想要播放的音源。

例如：想要聆听 AM 广播时



- 想要聆听其他设备的声音时，无法使用播放定时器功能在本产品以外的任何设备上播放。
- 播放定时器功能无法与光盘的编程播放、重复播放、随机播放、或群组播放同时使用。





■ 想要聆听 FM/AM 广播时

- (选择“FM”或“AM”时) 按 ，然后按 、 或数字键选择想要聆听的广播的电台预设号码（ 第 20 页）。请参阅“使用数字键”（ 第 15 页）。







■ 想要播放 DVD VIDEO、DVD AUDIO 或 DVD VR 时

- (选择“DVD/CD”时) 按  两次。无论显示的群组号 (G) 和曲目号 (T) 如何，仅可以从光盘的开始位置播放 DVD VIDEO、DVD AUDIO 或 DVD VR。

■ 想要播放 CD、VCD 或 SVCD 时

- (选择“DVD/CD”时) 按  两次，然后按 、 或数字键选择想要开始播放的曲目号 (T)。请参阅“使用数字键”（ 第 15 页）。群组号 (G) 被忽略。

■ 想要指定 MP3 或 WMA 的起始播放曲目时

- (选择“DVD/CD”时) 按 ，然后按 、 或数字键选择要播放的群组号 (G)，接着按 ，然后按 、 或数字键选择要播放的曲目号 (T)。请参阅“使用数字键”（ 第 15 页）。

12 按 .

13 按 或 调节播放音量。

14 按 .

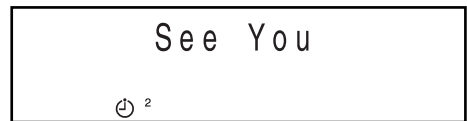

- 显示器窗口中出现设置。

15 本机打开时，按 关闭本机。



- 播放定时器仅在本机关闭时可用。

注

- 操作期间，可以按  返回到上一步。按  可以退出播放定时器设置。设置不被保存。
- 播放定时器开始工作时，音量逐步增加到所选的电平。

自动待机

取消播放定时器功能

在第 47 页上的步骤 2 中，选择想要取消的定时器编号，然后按 **CANCEL**。即使取消播放定时器，设置依旧被保存。

再次激活播放定时器

在第 47 页上的步骤 2 中，选择想要激活的定时器编号，然后按 **ENTER**。然后关闭本机。

确认播放定时器

在第 47 页步骤 2 中，反复按 **SET**。如果要退出对播放定时器的检查，请按 **CLOCK/TIMER**。

更改播放定时器

从第 47 页步骤 1 开始重新设置播放定时器。

注

- 想要激活两个或三个播放定时器时，请在第 1 个播放定时器的结束时间和第 2 个播放定时器的开始时间之间预留 2 分钟或更多空白时间。如果空白时间少于 2 分钟，则第 2 个播放定时器不起作用。
- 电源插头断开或断电时，播放定时器设置可能丢失。如果设置丢失，请再次设置时钟和播放定时器。
- 对 DVD VIDEO、DVD AUDIO 或 VCD 操作播放定时器时，可能无法自动播放声音和视频。DVD VIDEO、DVD AUDIO 或 VCD 可能包含光盘菜单，该菜单在首次播放时出现。只有在光盘菜单上选择了需要播放的项目时，才会出现声音或视频。

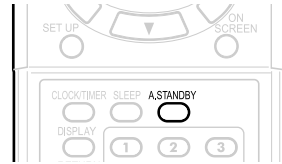

音源选择光盘或磁带时，如果 3 分钟或更长时间没有产生声音，则本机自动关闭。

音源选择光盘或磁带时

按 **A.STANDBY**。

“A. STANDBY”代表“Auto Standby”。

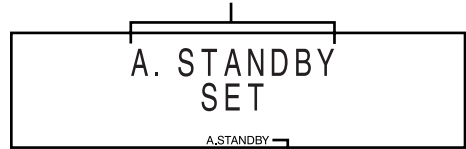

自动待机指示

自动待机性能

播放或录制结束时，自动待机开始计时（“A. STANDBY”指示闪烁）。3 分钟内没有进行任何操作时，本机自动关闭。

在 3 分钟内开始播放或录制时，播放或录制结束后，自动待机再次开始计时。

播放和录制以外的操作结束且 3 分钟内没有进行任何操作时，本机自动关闭。

关闭本机前 20 秒，“A. STANDBY OFF”开始闪烁。

取消自动待机

再次按 **A.STANDBY**。



注

- 将音量保持在“0”并不等同于没有发出声音，因此，不会启动自动待机功能。

光盘弹出锁定

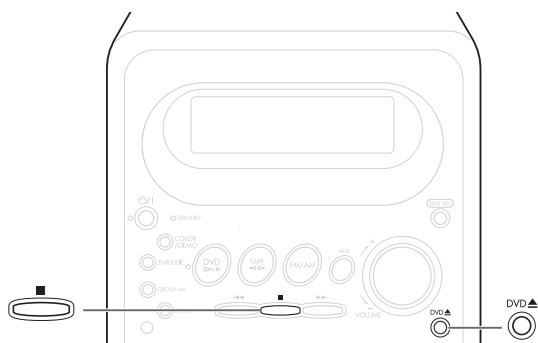

可以禁止光盘弹出。

■本机关闭时

按住 的同时，按本机上的 。



即使按 ，显示器窗口中也会出现“LOCKED”，光盘不会弹出。

此外，本机关闭时，如果按 ，显示器窗口中会出现“LOCKED”且本机不会打开。

取消光盘弹出锁定

■本机关闭时

再次进行上述操作。



使用 AV 电脑连动

JVC AV 电脑连动系统能让您通过最简单的操作即可欣赏视频或音频。如果您的 JVC 电视机支持 JVC AV 电脑连动系统，则只需启动本机即可自动进行电视机上所有必需的设置，让您享受播放的乐趣。

连接和设置

- 需要仔细阅读所连接设备的说明书。

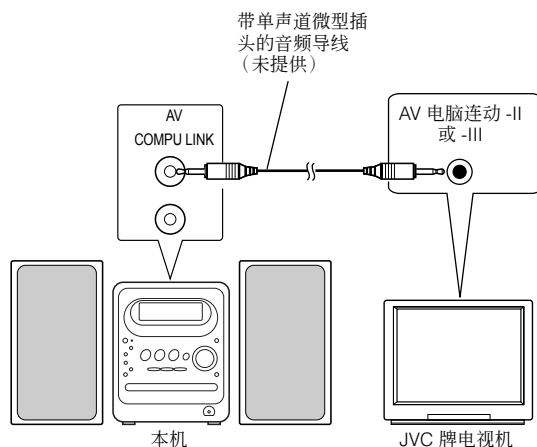

如下设置本机的“AV 电脑连动功能”（ 第 39 页）。

- 连接到电视机的视频 1 输入端子时：DVD 2
- 连接到电视机的视频 2 输入端子时：DVD 3
- 连接到电视机的视频 3 输入端子时：DVD 1

操作

只需在本机开始播放即可欣赏声音或视频。无需选择电视机的输入设置，或预先打开电视机。

- 1 打开电视机的主电源。
- 2 将光盘插入本机。
- 3 按本机上的 。

自动进行以下操作。

- 电视机将会打开。
- 电视机输入将会切换到本机的外部输入（视频 1、2 或 3）。

关闭本机时，电视机的电源不会关闭。

使用光盘 / 磁带

使用光盘

- 请勿将胶带或标签粘贴到光盘或在光盘上书写。
- 请勿弯曲光盘。
- 请勿使用心形 / 花形光盘或其他不规则形状的光盘。使用上述光盘会损坏本机。

清洁光盘



- 请勿使用稀释剂、苯、模拟唱片清洁剂或其他化学溶剂。

使用磁带

- 松弛的磁带可能缠绕在本机内部并损坏本机。使用磁带之前，如右所示卷紧松弛的磁带。请勿拉出磁带或触摸磁带表面。

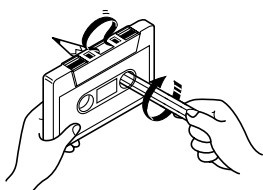

清洁磁头

- 在音量下降或声音质量降低之前，约每播放 10 小时清洁一次磁头、压带轮和主动轮。

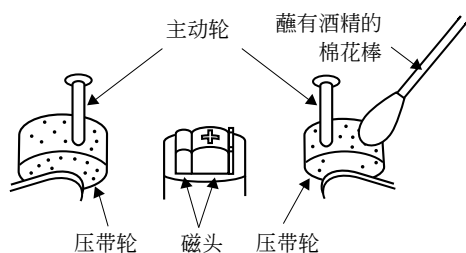

清洁本机机壳

- 使用柔软的干布轻轻掸掉机壳表面的灰尘。机壳非常脏时，请用水稀释的中性洗涤剂润湿布，拧干润湿的布，然后使用该布擦拭机壳，最后使用柔软的干布擦拭。
- 请勿使用稀释剂或苯擦拭机壳。使用上述物品擦拭机壳可能导致机壳褪色或油漆剥落。请勿将杀虫剂或其他易挥发的物品喷洒到机壳上。请勿将橡胶或塑料长时间遗留在机壳上。

| 光盘讯息 | 含义 | 可能的解决方法 |
|-------------|------------------------|---------|
| CANNOT PLAY | 试图播放不可播放的光盘或带有许多擦痕的光盘。 | 请更换光盘。 |
| NO DISC | 没有装载光盘。 | — |
| NO AUDIO | 光盘可能为非法复制的光盘。 | 无法聆听光盘。 |
| LR ONLY | 正在播放禁止向下混音的多声道曲目。 | 这是正常操作。 |

故障排除

| 问题 | 可能的原因 | 可能的解决方法 | 参考页 |
|------------------|-----------------------|-----------------------------|--------|
| 没有声音 / 视频。 | 错误连接。 | 如“连接”章节所述正确连接所有导线。 | 10-14 |
| | 连接耳机。 | 拔下耳机插头。 | 7 |
| 时钟显示闪烁。 | 电源故障，或电源插头被拔下。 | 重置时钟。 | 15 |
| 光盘播放没有开始。 | 光盘上下倒置。 | 印字面向上将光盘放置到光盘托架上。 | 21 |
| | 镜头结露。 | 打开本机电源，约等待 1 或 2 小时，然后操作本机。 | 3 |
| 某处无法正确播放。 | 光盘被擦伤或脏了。 | 请清洁或更换光盘。 | 51 |
| 磁带播放的音量低。 | 磁头或主动轮脏了。 | 请清洁磁头或主动轮。 | 51 |
| 无法录制磁带。 | 磁带写保护。 | 请取消写保护。 | 43 |
| 无法接收广播。 | 没有连接天线。 | 连接天线。 | 10 |
| 产生啸声。 | 本机放置在电视机、电脑或其他电器附近。 | 将本机远离电视机、电脑或其他电器放置。 | 3 |
| 定时器不工作。 | 没有设置时钟。 | 请设置时钟。 | 15 |
| | 本机被打开。 | 设置定时器后，请关闭本机。 | 47, 48 |
| 无法操作遥控器。 | 遥控器电池电量较低。 | 请用新电池予以更换。 | 8 |
| 无法使用遥控器上数字键操作本机。 | 将遥控器上的遥控模式选择器拨到 TV 侧。 | 将遥控模式选择器设为 AUDIO。 | 15 |
| 本机背面发出噪音。 | 内部冷却风扇旋转时产生噪声。 | 噪声并非故障。风扇旋转是为了防止本机过热。 | 12, 16 |

●即使采用上述可能的解决方案后本产品依然无法正常工作

本产品的许多功能都通过微机实现。如果故障是由于雷电或静电所导致，或即使按了某个键本机也无法正常工作，请从 AC 插座拔下电源插头，稍等片刻，接着重新连接本产品。然后重置时钟。

规格

■ DVD 接收器

(CA-UXQD90S/CA-UXQD90B)

| | |
|--------|----------------------------|
| 输出功率 | 20 W × 2 (10 % THD/4 Ω) |
| 输入端子 | AUX × 1 |
| 输出端子 | 扬声器 × 1, 20 W/4 Ω |
| | 阻抗 4 Ω - 16 Ω |
| | 耳机 (× 1), 25 mW/32 Ω |
| | 阻抗 16 Ω - 1 kΩ |
| | DVD/CD 光纤输出 × 1 |
| | AV COMPU LINK × 2 (φ 3.5) |
| 调谐器频率 | FM: 87.50 MHz - 108.00 MHz |
| | AM: 531 kHz - 1 710 kHz |
| | (9 kHz 间隔) |
| | 530 kHz - 1 710 kHz |
| | (10 kHz 间隔) |
| 电源需求 | AC 220 V~, 50 Hz |
| 功耗 | 55 W (操作时) |
| | 1.2 W (待机时) |
| 尺寸 | 165 mm (宽) × 200 mm (高) |
| | × 350 mm (深) |
| 质量 (约) | 4.6 kg |

■ 扬声器

(SP-UXQD90S/SP-UXQD90B)

| | |
|--------|--|
| 系统 | 3 路低音反射型, 磁屏蔽型 |
| 扬声器 | 低音扬声器 : 10 cm 纸盆扬声器 × 1 |
| | 中音扬声器 : 4 cm 纸盆扬声器 × 1 |
| | 高音扬声器 : 1.5 cm 球顶扬声器 × 1 |
| 最大输出功率 | 20 W |
| 阻抗 | 4 Ω |
| 频率范围 | 55 Hz - 40 kHz |
| 声压级 | 85 dB/W•m |
| 尺寸 | 140 mm (宽) × 231 mm (高) × 207.5 mm (深) |
| 质量 (约) | 2.3 kg (单个) |

■ 微型 DVD 组合音响

(UX-QD90S/UX-QD90B)

| | |
|--------|--------------------------------------|
| 尺寸 | 445 mm (宽) × 231 mm (高) × 350 mm (深) |
| 质量 (约) | 9.2 kg |

UX-QD90S/UX-QD90B MICRO COMPONENT DVD SYSTEM

JVC

生产组装：中日合资上海JVC电器有限公司
工厂地址：上海市浦东新区外高桥保税区日京路68号

 CS
© 2005 Victor Company of Japan, Limited

1105SKMMODJSC

Free Manuals Download Website

<http://myh66.com>

<http://usermanuals.us>

<http://www.somanuals.com>

<http://www.4manuals.cc>

<http://www.manual-lib.com>

<http://www.404manual.com>

<http://www.luxmanual.com>

<http://aubethermostatmanual.com>

Golf course search by state

<http://golfingnear.com>

Email search by domain

<http://emailbydomain.com>

Auto manuals search

<http://auto.somanuals.com>

TV manuals search

<http://tv.somanuals.com>