

JVC



English

Français

COMPACT COMPONENT SYSTEM SYSTEME DE COMPOSANTS COMPACT

FS-H350

–Consists of CA-FSH350 and SP-FSH350

FS-H300

–Consists of CA-FSH300 and SP-FSH300

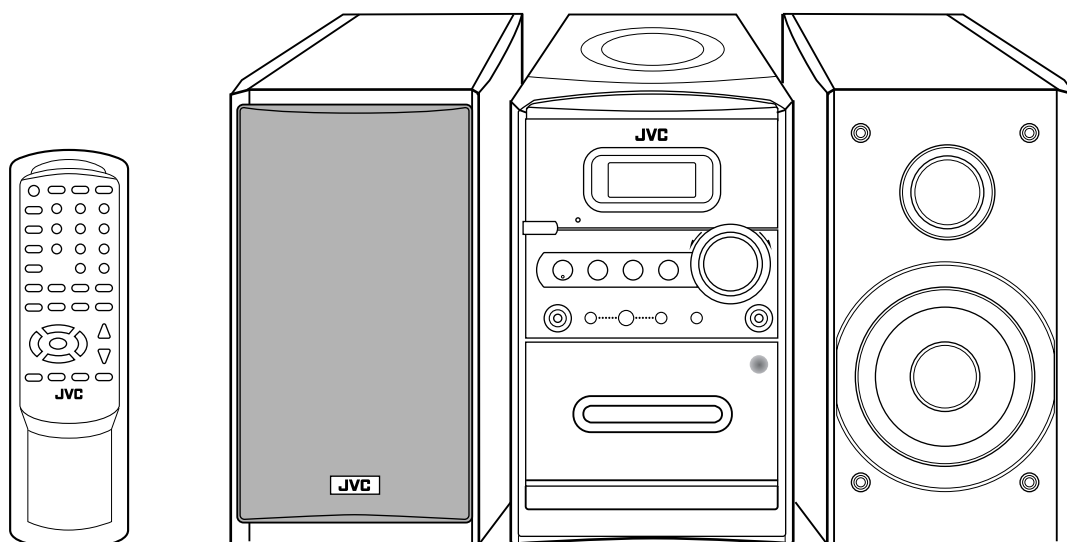

COMPACT
disc
DIGITAL AUDIO

MP3
PLAYBACK

INSTRUCTIONS MANUEL D'INSTRUCTIONS

LVT1193-002A
[C]

Warnings, Cautions and Others

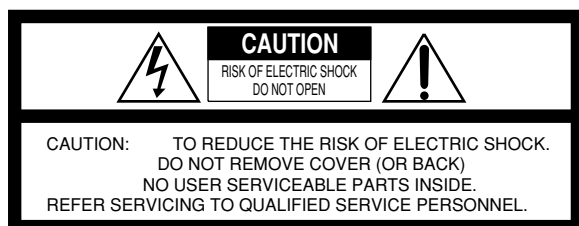

The lightning flash with arrowhead symbol, within an equilateral triangle is intended to alert the user to the presence of uninsulated "dangerous voltage" within the product's enclosure that may be of sufficient magnitude to constitute a risk of electric shock to persons.



The exclamation point within an equilateral triangle is intended to alert the user to the presence of important operating and maintenance (servicing) instructions in the literature accompanying the appliance.

For U.S.A.

This equipment has been tested and found to comply with the limits for a Class B digital device, pursuant to part 15 of the FCC Rules. These limits are designed to provide reasonable protection against harmful interference in a residential installation.

This equipment generates, uses and can radiate radio frequency energy and, if not installed and used in accordance with the instructions, may cause harmful interference to radio communications. However, there is no guarantee that interference will not occur in a particular installation. If this equipment does cause harmful interference to radio or television reception, which can be determined by turning the equipment off and on, the user is encouraged to try to correct the interference by one or more of the following measures:

Reorient or relocate the receiving antenna.

Increase the separation between the equipment and receiver.

Connect the equipment into an outlet on a circuit different from that to which the receiver is connected.

Consult the dealer or an experienced radio/TV technician for help.

WARNING: TO REDUCE THE RISK OF FIRE OR ELECTRIC SHOCK, DO NOT EXPOSE THIS APPLIANCE TO RAIN OR MOISTURE.

CAUTION— (STANDBY/ON) button!

Disconnect the mains plug to shut the power off completely (all lamps and indications go off). The  (STANDBY/ON) button in any position does not disconnect the mains line.

- When the unit is on standby, the STANDBY lamp lights red.
- When the unit is turned on, the STANDBY lamp goes off.

The power can be remote controlled.

ATTENTION—Touche (STANDBY/ON)

Déconnectez la fiche secteur pour mettre l'appareil complètement hors tension (tous les témoins et toutes les indications s'éteignent). La touche  (STANDBY/ON) dans n'importe quelle position ne déconnecte pas l'appareil du secteur.

- Quand l'appareil est en mode d'attente, le témoin STANDBY est allumé en rouge.
- Quand l'appareil est sous tension, le témoin STANDBY s'éteint.

L'alimentation ne peut pas être commandée à distance.

CAUTION

To reduce the risk of electrical shocks, fire, etc.:

1. Do not remove screws, covers or cabinet.
2. Do not expose this appliance to rain or moisture.

ATTENTION

Afin d'éviter tout risque d'électrocution, d'incendie, etc.:

1. Ne pas enlever les vis ni les panneaux et ne pas ouvrir le coffret de l'appareil.
2. Ne pas exposer l'appareil à la pluie ni à l'humidité.

For Canada/pour le Canada

CAUTION: TO PREVENT ELECTRIC SHOCK, MATCH WIDE BLADE OF PLUG TO WIDE SLOT, FULLY INSERT.

ATTENTION: POUR EVITER LES CHOCS ELECTRIQUES, INTRODUIRE LA LAME LA PLUS LARGE DE LA FICHE DANS LA BORNE CORRESPONDANTE DE LA PRISE ET POUSSER JUSQU'AU FOND.

For Canada/pour le Canada

THIS DIGITAL APPARATUS DOES NOT EXCEED THE CLASS B LIMITS FOR RADIO NOISE EMISSIONS FROM DIGITAL APPARATUS AS SET OUT IN THE INTERFERENCE-CAUSING EQUIPMENT STANDARD ENTITLED "DIGITAL APPARATUS," ICES-003 OF THE DEPARTMENT OF COMMUNICATIONS.

CET APPAREIL NUMERIQUE RESPECTE LES LIMITES DE BRUITS RADIOELECTRIQUES APPLICABLES AUX APPAREILS NUMERIQUES DE CLASSE B PRESCRITES DANS LA NORME SUR LE MATERIEL BROUILLEUR: "APPAREILS NUMERIQUES", NMB-003 EDICTEE PAR LE MINISTRE DES COMMUNICATIONS.

1 CLASS 1 LASER PRODUCT

- 2 **CAUTION:** Do not open the top cover. There are no user serviceable parts inside the Unit; leave all servicing to qualified service personnel.
- 3 **CAUTION:** Visible and invisible laser radiation when open and interlock failed or defeated. Avoid direct exposure to beam.
- 4 **REPRODUCTION OF LABEL: CAUTION LABEL, PLACED INSIDE UNIT.**

1 PRODUIT LASER CLASSE 1

- 2 **ATTENTION:** N'ouvrez pas le couvercle supérieur. Il n'y a aucune pièce réparable par l'utilisateur à l'intérieur de l'appareil; confiez toute réparation à un personnel qualifié.
- 3 **ATTENTION:** Risque de radiations laser visible et invisible quand l'appareil est ouvert et que le système de verrouillage ne fonctionne pas ou a été mis hors service. Évitez toute exposition directe au rayon.
- 4 **REPRODUCTION DE L'ÉTIQUETTE: ÉTIQUETTE DE PRÉCAUTION PLACÉE À L'INTERIEUR DE L'APPAREIL.**

CAUTION - INVISIBLE LASER RADIATION WHEN OPEN AND INTERLOCKS DEFEATED. AVOID EXPOSURE TO BEAM.
VORSICHT ! UNSICHTBARE LASERSTRAHLUNG TRITTS AUS, WENN DECKEL, GEÖFFNET UND WENN SICHERHEITSVERRIEGELUNG ÜBERBRÜCKT IST. NICHT DEM STRAHL AUSSETZEN!
WARNING - OSYNLIG LASERSTRÅLNING NÄR DENNA DEL ÄR ÖPPNAD OCH SPÄRR ÄR URKOPPLAD STRÅLEN ÄR FARLIG.
ADVARSEL - USYNLIG LASERSTRÅLNING VED ÅBNING NÄR SIKKERHEDSAFBRYDERE ER UDE AF FUNKTION. UNDGÅ UDSÆTTELSE FOR STRÅLING.

CAUTION: Proper Ventilation

To avoid risk of electric shock and fire, and to prevent damage, locate the apparatus as follows:

- 1 Front:
No obstructions and open spacing.
- 2 Sides/ Top/ Back:
No obstructions should be placed in the areas shown by the dimensions below.
- 3 Bottom:
Place on the level surface. Maintain an adequate air path for ventilation by placing on a stand with a height of 10 cm or more.

Front view

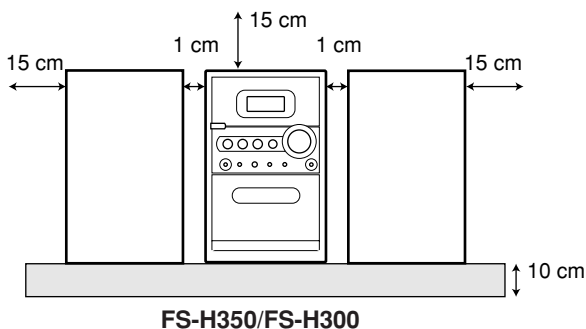

Side view

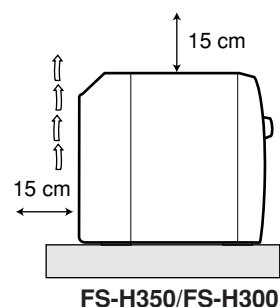

Introduction

We would like to thank you for purchasing one of our JVC products. Before operating this unit, read this manual carefully and thoroughly to obtain the best possible performance from your unit, and retain this manual for future reference.

About This Manual

This manual is organized as follows:

- **This manual mainly explains operations using the buttons on the remote control. You can use the buttons both on the remote control and on the unit for the same operations if they have the same or similar names (or marks), unless mentioned otherwise.**
- Basic and common information that is the same for many functions is grouped in one place, and is not repeated for each procedure. For instance, we do not repeat the information about turning on/off the unit, setting the volume, changing the sound effects, and others, which are explained in the section “Common Operations” on pages 8 and 9.
- The following symbols are used in this manual:



Gives you warning and caution to prevent damage or risk of fire/electric shock. In addition, we put information here about conditions which will prevent getting the best possible performance from the unit.



Gives you information and hints you need to know.

Precautions

Installation

- Install in a place which is level, dry and neither too hot nor too cold—between 5°C and 35°C.
- Install the unit in a location with adequate ventilation to prevent internal heat buildup.
- Leave sufficient distance between the unit and the TV.
- Keep the speakers away from the TV to avoid interference with TV.



DO NOT install the unit in a location near heat sources, or in a place subject to direct sunlight, excessive dust or vibration.

Power sources

- When unplugging the unit from the wall outlet, always pull on the plug, not the AC power cord.



DO NOT handle the AC power cord with wet hands.

Moisture condensation

Moisture may condense on the lenses inside the unit in the following cases:

- After starting to heat the room.
- In a damp room.
- If the unit is brought directly from a cold to a warm place. Should this occur, the unit may malfunction. In this case, leave the unit turned on for a few hours until the moisture evaporates, unplug the AC power cord, then plug it in again.

Others

- Should any metallic object or liquid fall into the unit, unplug the AC power cord and consult your dealer before operating any further.
- If you are not going to operate the unit for an extended period of time, unplug the AC power cord from the wall outlet.
- Rating label is placed on the exterior of the bottom.



DO NOT disassemble the unit since there are no user serviceable parts inside.

If anything goes wrong, unplug the AC power cord and consult your dealer.

Location of the Buttons and Controls	3
Main Unit	3
Remote Control	5
Getting Started	6
Unpacking	6
Connecting AM and FM Antennas	6
Connecting Speakers	6
Connecting Other Equipment	7
Putting the Batteries into the Remote Control	7
Common Operations	8
Setting the Clock	8
Turning On the Power	8
Turning Off the Unit Automatically (Auto Standby)	8
Selecting the Source	9
Adjusting the Volume	9
Fade-Out Muting (FADE MUTING)	9
Selecting the Sound Modes	9
Reinforcing the Bass Sound	9
Checking the Clock Time During Play	9
Playing Back Discs	10
Playing Back the Entire Disc—Normal Play	10
Basic Disc Operations	11
Programming the Track Playing Order—Program Play	11
Repeating Tracks—Repeat Play	12
Playing at Random—Random Play	13
Displaying the Remaining Time during Playback	13
Playing Back Tapes	14
Playing Back a Tape	14
Listening to FM and AM Broadcasts	15
Tuning in to a Station	15
Presetting Stations	15
Tuning in to a Preset Station	16
Using an External Equipment	16
Listening to the External Equipment	16
Recording	17
Recording on a Tape	17
Recording Discs—Disc Synchronized Recording	18
Using the Timers	19
Using Daily Timer and Recording Timer	19
Using Snooze Timer	20
Using Sleep Timer	21
Maintenance	22
Troubleshooting	23
Specifications	24

Location of the Buttons and Controls

Become familiar with the buttons and controls on your unit.

Main Unit

Top view

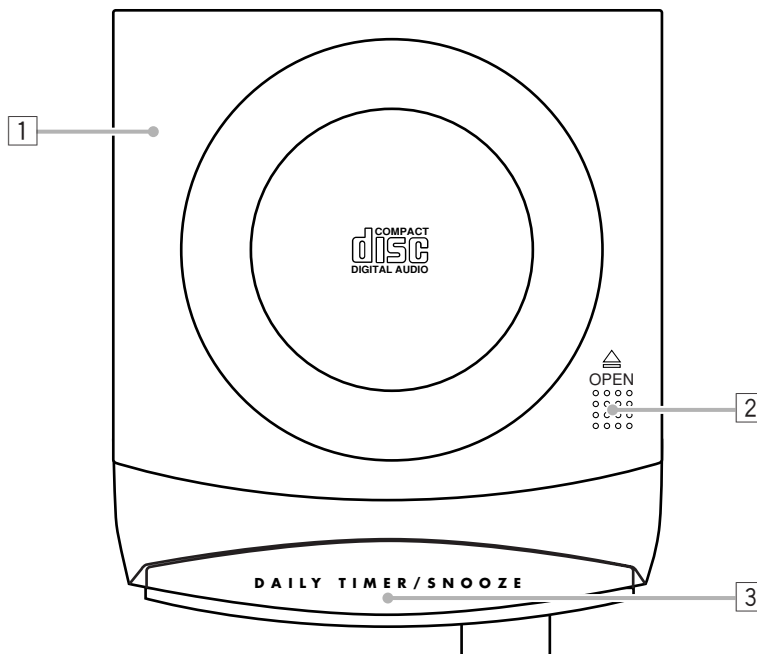

Front view

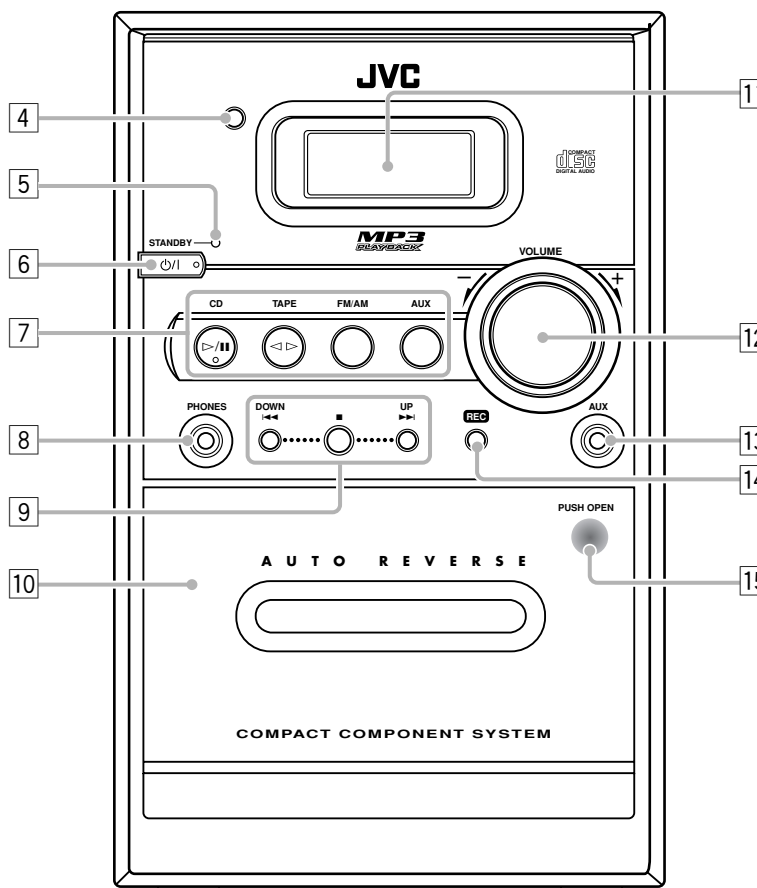

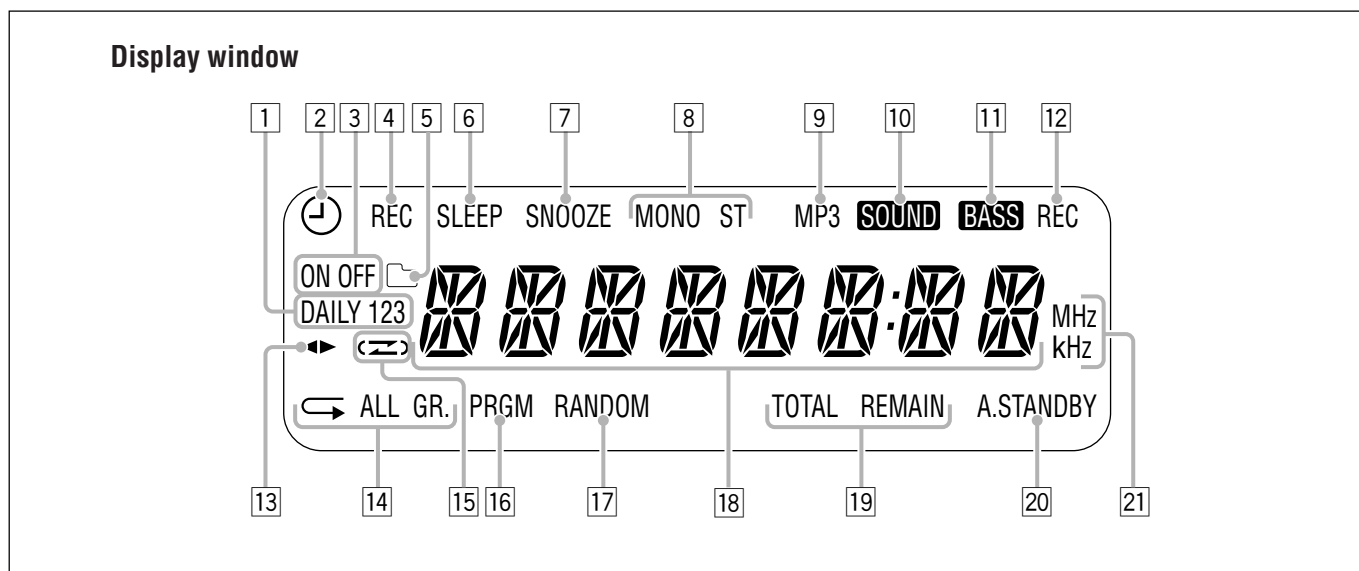

See pages in parentheses for details.

Main unit

- 1 Disc cover (10)
- 2 OPEN (disc cover open) (10)
- 3 DAILY TIMER/SNOOZE button (20)
- 4 Remote sensor (5)
- 5 STANDBY lamp (8)
- 6 (STANDBY/ON) button (8)
- 7 Source buttons
 - CD , TAPE , FM/AM, AUX
 - Pressing one of these buttons also turns on the unit.*
- 8 PHONES jack (9)
- 9 Multi control buttons
 - DOWN , UP
- 10 Cassette holder (14, 17, 18)
- 11 Display window
- 12 VOLUME + / - control (9)
- 13 AUX jack (7, 17)
- 14 REC button (17, 18)
- 15 PUSH OPEN button (14, 17)

Display window

- 1 DAILY 1/2/3 (timer number) indicator
- 2 (timer) indicator
- 3 ON/OFF (timer on-time/off-time) indicators
- 4 REC (recording timer) indicator
- 5 (group folder) indicator
- 6 SLEEP indicator
- 7 SNOOZE indicator
- 8 FM mode indicators
 - MONO, ST (stereo)
- 9 MP3 indicator
- 10 **SOUND** indicator
- 11 **BASS** indicator
- 12 REC (recording) indicator
- 13 (tape direction) indicator
- 14 Repeat indicators
 - , ALL, GR. (group)
- 15 (reverse mode) indicator
- 16 PRGM (program) indicator
- 17 RANDOM indicator
- 18 Main display
- 19 Remain indicators
 - TOTAL, REMAIN
- 20 A.STANDBY indicator
- 21 Frequency indicators
 - MHz, kHz

Remote Control

See pages in parentheses for details.

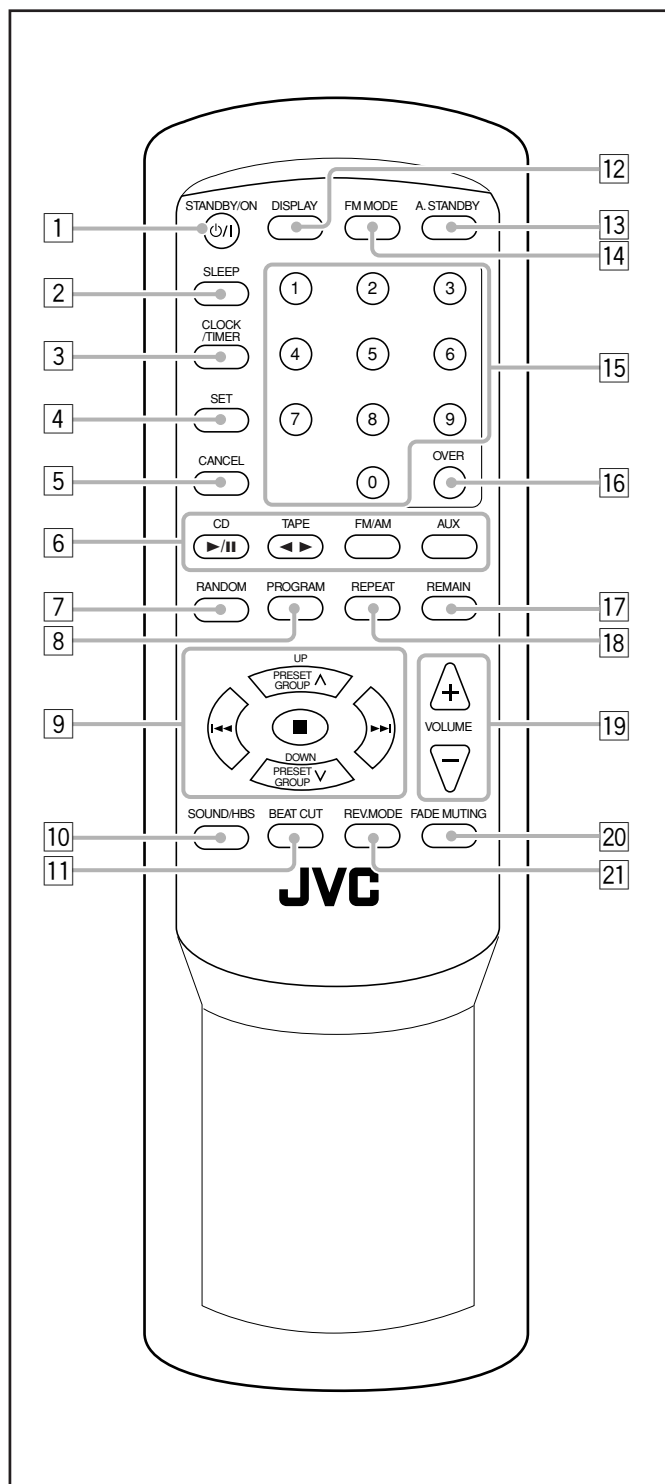

- 1 STANDBY/ON button (8, 20)
- 2 SLEEP button (21)
- 3 CLOCK/TIMER button (8, 19)
- 4 SET button (8, 15, 19, 20)
- 5 CANCEL button (19, 20)
- 6 Source buttons
 - CD , TAPE , FM/AM, AUX
 - Pressing one of these buttons also turns on the unit.
- 7 RANDOM button (13)
- 8 PROGRAM button (11, 12)
- 9 Multi control buttons
 - PRESET GROUP , PRESET GROUP
 - ,
- 10 SOUND/HBS button (9)
- 11 BEAT CUT button (17)
- 12 DISPLAY button (9)
- 13 A. (auto) STANDBY button (8)
- 14 FM MODE button (15)
- 15 Number buttons (11, 15, 16)
- 16 OVER button (11, 15, 16)
- 17 REPEAT button (13)
- 18 REPEAT button (12)
- 19 VOLUME +/- buttons (9, 20)
- 20 FADE MUTING button (9)
- 21 REV. (reverse) MODE button (14, 17, 18)

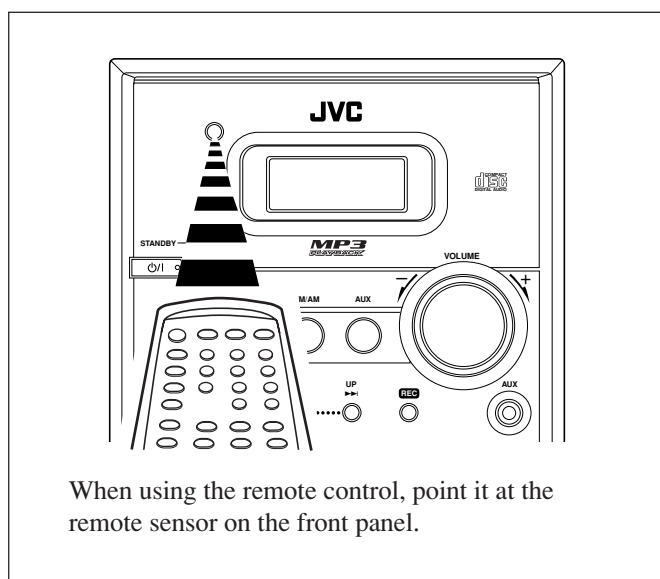

When using the remote control, point it at the remote sensor on the front panel.

Unpacking

After unpacking, check to be sure that you have all the following items.

The number in parentheses indicates the quantity of each piece supplied.

- AM loop antenna (1)
- Remote control (1)
- Batteries (2)

If any item is missing, consult your dealer immediately.

Connecting AM and FM Antennas

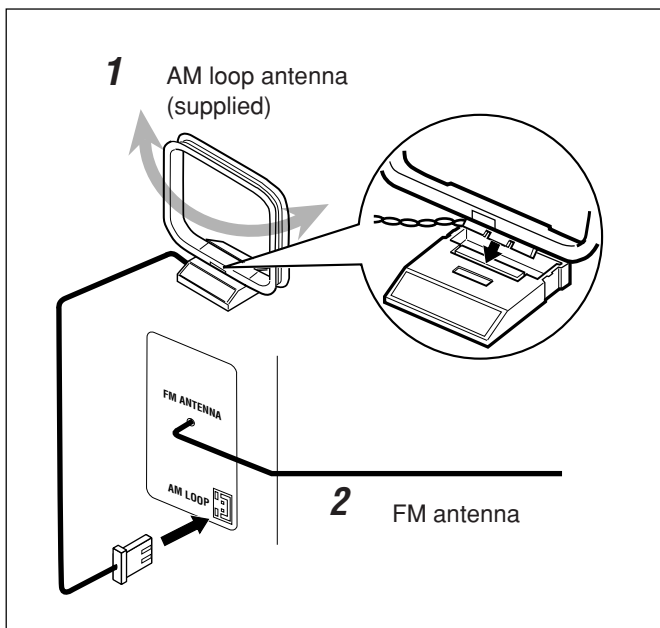

1 Connect the supplied AM loop antenna to the AM LOOP terminal.

Place the antenna away from the unit and adjust its position for the best reception.

2 Adjust the position for the FM antenna for the best reception.



For better reception of both FM and AM

- Make sure the antenna conductors do not touch any other terminals or connecting cords.
- Keep the antennas away from metallic parts of the unit, connecting cords, and the AC power cord.

Connecting Speakers

You can connect the speakers using the speaker cords.

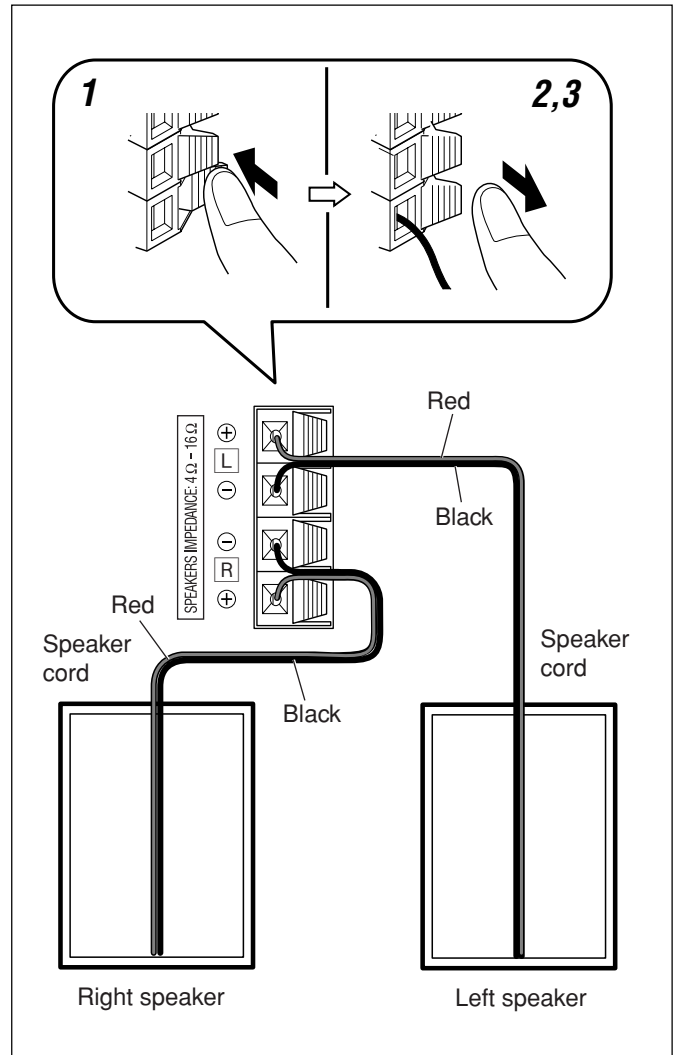

1 Hold the clamp of the speaker terminal.

2 Insert the end of the speaker cord into the terminal.

Match the polarity of the speaker terminals: red cord to ⊕ and black cord to ⊖.

3 Release your finger from the clamp.

IMPORTANT:

- Use only speakers with the same speaker impedance as indicated by the speaker terminals on the rear of the unit.
- DO NOT connect more than one speaker to one speaker terminal.

Do not connect the power cord until all other connections have been made.

To remove the speaker grilles

The speaker grilles are removable as the illustration below.

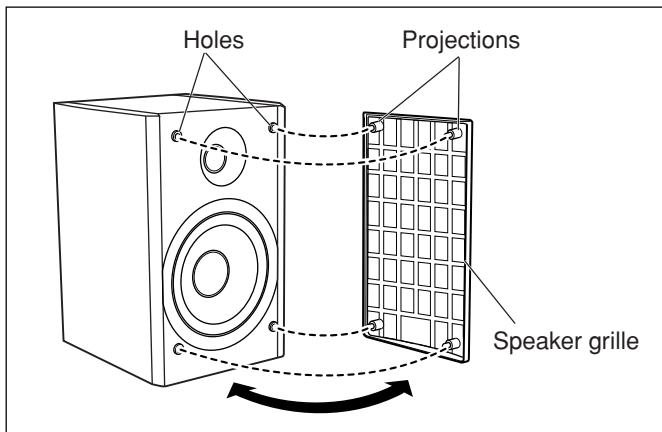

To remove the speaker grille, insert your fingers around the projection at the top of the speaker grille, then pull gently towards you while holding the side.

Do the same for the rest of projections one at a time.

To attach the speaker grille, put the projections of the speaker grille into the holes of the speaker.

Connecting Other Equipment

To connect an audio equipment

You can connect audio equipment—used only as a playback device.

- DO NOT connect any equipment while the power is on.
- DO NOT plug in any equipment until all connections are complete.

For playing other equipment through this unit, connect between the audio output jacks on the other equipment and AUX jack by using audio cords with mini plugs (not supplied).

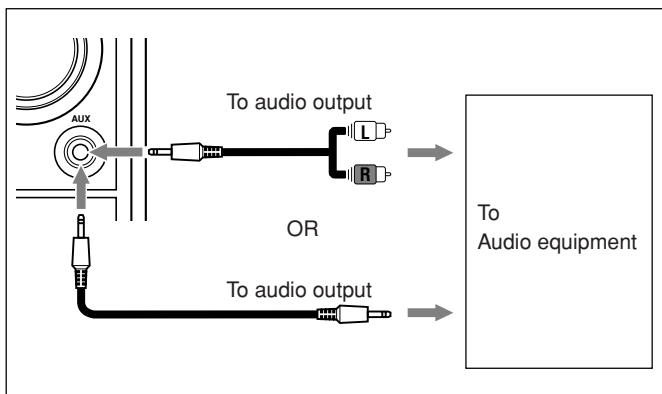

When the audio equipment has pin jacks for audio output: Be sure that the pin plugs of the audio cords are colored—white plugs and jacks are for left audio signals, and red ones for right audio signals.

Putting the Batteries into the Remote Control

Insert the batteries—AAA/UM-4/R03—into the remote control by matching the polarity (+ and –) on the batteries with the + and – marking on the battery compartment. When the remote control can no longer operate the unit, replace both batteries at the same time.

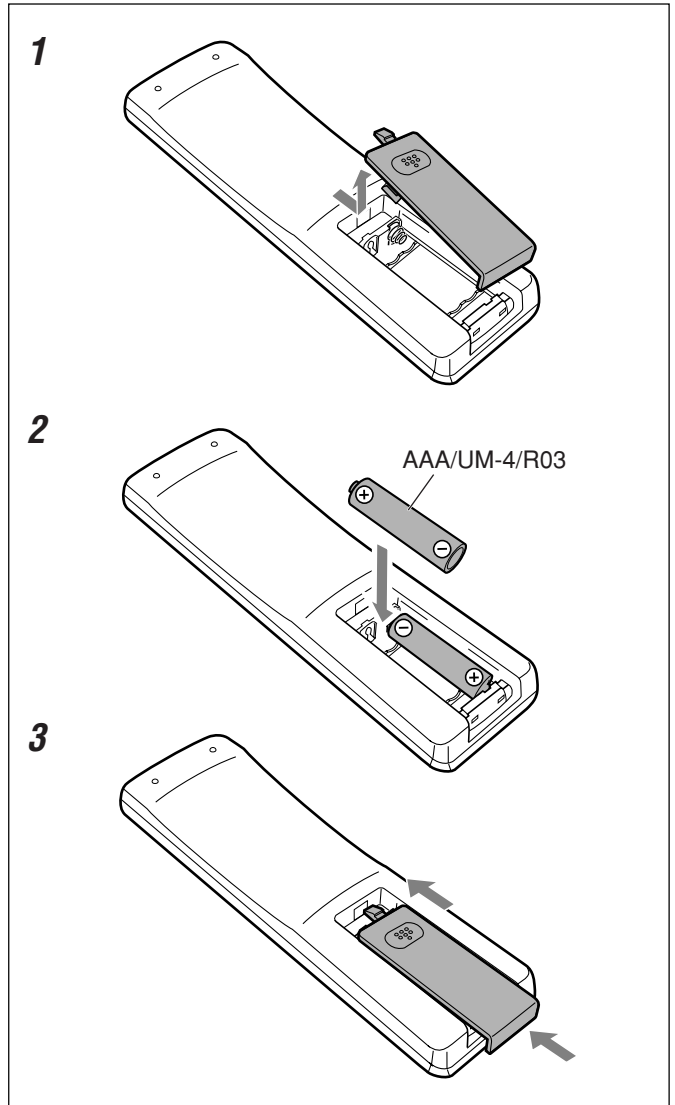

- DO NOT use an old battery together with a new one.
- DO NOT use different types of batteries together.
- DO NOT expose batteries to heat or flame.
- DO NOT leave the batteries in the battery compartment when you are not going to use the remote control for an extended period of time. Otherwise, the remote control will be damaged from battery leakage.

NOW you are ready to plug in the unit.

IMPORTANT:
Be sure to check that all connections have been made before plugging in the power cord.

Setting the Clock

Before operating the unit any further, first set the unit's clock. When you plug in the power cord, "AM 12:00" starts flashing on the display.

You can set the clock when the unit is either turned on or in standby mode.

On the remote control ONLY:

1 Press CLOCK/TIMER.

The hour indication and AM (or PM) start flashing.

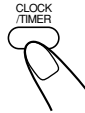

2 Press UP or DOWN to adjust the hour, then press SET.

- When you press and hold UP or DOWN, the hour indication changes continuously.

The minute indication starts flashing.

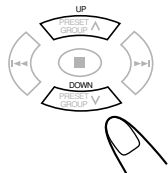

- The clock is working even while setting.

3 Press UP or DOWN to adjust the minute, then press SET.

- When you press and hold UP or DOWN, the minute indication changes continuously.

The built-in clock starts.

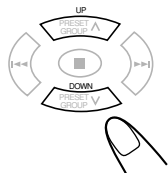

- **When you unplug the AC power cord or if a power failure occurs**
The clock is reset to "AM 12:00." If this happens, set the clock again.
- **The clock may gain or lose 1 to 2 minutes per month**
If this happens, reset the clock.

To adjust the clock

On the remote control ONLY:

1 Press CLOCK/TIMER repeatedly to show the current time indication.



The hour indication and AM (or PM) start flashing.





2 Repeat steps 2 and 3 on the left column.

Turning On the Power

To turn on the unit, press STANDBY/ON . The STANDBY lamp on the unit goes off.

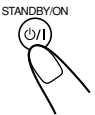
- When you press the source button—CD , TAPE , FM/AM and AUX, the unit automatically turns on.



To turn off the unit (standby), press STANDBY/ON  again.

The STANDBY lamp on the unit lights red.

- "AM 12:00" flashes on the display until you set the built-in clock. After setting the clock, the clock time will appear on the display while the unit is in standby mode.
- A little power is always consumed even while the unit is in standby mode.

To switch off the power supply completely, unplug the AC power cord from the AC outlet.

Turning Off the Unit Automatically (Auto Standby)

Using Auto Standby, the unit automatically turns itself off (on standby) about 3 minutes after playing back a disc or a tape.

- You can also turn off the unit automatically by using the Sleep Timer. (See page 21.)

On the remote control ONLY:

To activate Auto Standby, press A.STANDBY. The A.STANDBY indicator appears on the display.

- When the playback is stopped, the A.STANDBY indicator starts flashing on the display.

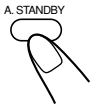

To deactivate Auto Standby, press A.STANDBY again. The A.STANDBY indicator goes off.

Selecting the Source

To select the source, press CD ►/■, TAPE ◀▶, FM/AM, or AUX.

- When you select CD as the source, playback starts automatically.

To operate the CD player, see pages 10 to 13.

To operate the tape deck, see page 14.

To operate the tuner (FM or AM), see pages 15 and 16.

To record on a tape, see pages 17 and 18.

To use an external equipment, see page 16.

Adjusting the Volume

You can adjust the volume level only while the unit is turned on. The volume level can be adjusted between “VOL MIN,” “VOL 1” – “VOL 29,” and “VOL MAX.”

- The volume level has no effect on recording.

To increase the volume, press VOLUME + (or turn VOLUME control clockwise on the unit).

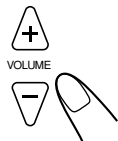

To decrease the volume, press VOLUME – (or turn VOLUME control counterclockwise on the unit).

- When you press and hold either button, you can change the volume level continuously.

VOL 10



For private listening

Connect a pair of headphones to the PHONES jack. No sound comes out of the speakers. Be sure to turn down the volume before connecting or putting on the headphones.



DO NOT turn off (standby) the unit with the volume set to an extremely high level; Otherwise, the sudden blast of sound can damage your hearing, speakers and/or headphones when you turn on the unit or start playing any source. REMEMBER you cannot adjust the volume level while the unit is in standby mode.

Fade-Out Muting (FADE MUTING)

On the remote control ONLY:

Press FADE MUTING.

The volume level decreases to “VOL MIN,” and “MUTING” appears on the display.



To release muting, press FADE MUTING again. The volume level resumes to the previous level.

Selecting the Sound Modes

You can select one of the 4 sound modes.

- This function also affects the sound from headphones.
- This function only affects the playback sound, and does not affect your recording.

On the remote control ONLY:

To select the sound modes, press SOUND/HBS repeatedly.



- Each time you press the button, the sound mode changes as follows:

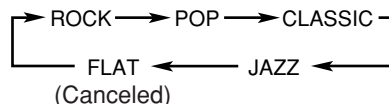

ROCK: Powerful sound emphasizing treble and bass.

POP: More presence in the vocals and midrange.

CLASSIC: Enriched sound with fine treble and ample bass.

JAZZ: Accented lower frequencies for jazz-type music.

FLAT: Equalizer effect is canceled.

SOUND
ROCK

When the sound mode is activated, the **SOUND** indicator lights up on the display.

Reinforcing the Bass Sound

You can boost the bass sound.

- This function only affects the playback sound, and does not affect your recording.

On the remote control ONLY:

Press and hold SOUND/HBS.

- Each time you press and hold the SOUND/HBS, HBS turns on and off.



BASS
HBS ON

When the HBS is activated, the **BASS** indicator lights up on the display.

Checking the Clock Time During Play

On the remote control ONLY:

Press DISPLAY.

- Each time you press the button, the display changes the clock indication and the normal indication alternately. After changing the display to the clock indication, operating any button or control also changes the display to the normal indication.

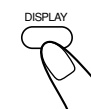

This unit has been designed to play back the following discs—CD, CD-R, and CD-RW.

You can play back the discs containing the tracks in music CD format or MP3 files in ISO 9660 format.

- In this instruction, we call a disc recorded MP3 files “MP3 disc,” and “file” is also referred to as “track.”

When playing CD-Rs or CD-RWs

- Before playing CD-Rs or CD-RWs, read their instructions or cautions carefully.
- User-edited CD-Rs (CD-Recordable) and CD-RWs (CD-ReWritable) can be played only if they are already “finalized.”
- This unit supports “multi-session” discs (up to 5 sessions).
- This unit cannot play “packet write” discs.
- Some CD-Rs or CD-RWs may not play on this unit because of their disc characteristics, damage or stain on them, or if the player’s lens is dirty.
- CD-RWs may require a longer readout time. This is because the reflectance of CD-RWs is lower than for regular discs.

Notes for MP3 files

- The player can only recognize files with “MP3” or “mp3” as the extensions, which can be in any combination of upper and lower case. The file name needs to be up to 20 characters.
- This unit recognizes files and folders on a disc in the following conditions:
 - up to 640 MP3 files.
 - up to 256 folders (including the root folder).
 - up to 8th layers (including the root folder).
- It is recommended that you record your material at a 44.1 kHz sampling rate, using the 128 kbps data transfer rate.
- Some MP3 files or discs may not be played back because of their characteristics or recording conditions.
- MP3 discs requires a longer readout time than normal discs because of the complexity of the folder/file configuration.
- MP3i and MP3 Pro are not available.

General notes

- In general, you will have the best performance by keeping your discs and the mechanism clean.
- Store discs in their cases, and keep them in cabinets or on shelves.
 - Keep the unit’s disc cover closed when not in use.
 - Continued use of irregular shape discs (heart-shape, octagonal, etc.) can damage the unit.



Playing Back the Entire Disc—Normal Play

1 Press OPEN on top of the unit.

- The disc cover opens.
- You can insert a disc while listening to another source.

2 Place a disc correctly with its label side up.

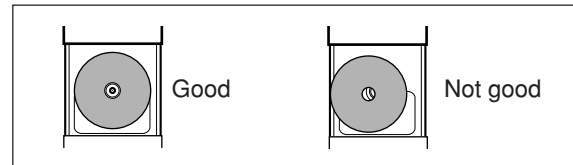

3 Close the disc cover gently.

4 Press CD .

The unit automatically turns on and the source changes to the CD player. After loading the disc, the first track of the disc starts playing.

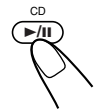

When playing audio CD:



When playing MP3 disc:

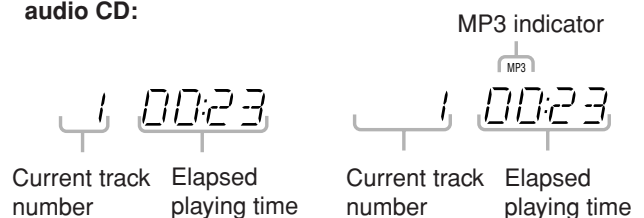

- The disc automatically stops when the last track has finished playing.



While “READING” appears on the display

You cannot make any operation until the unit finishes reading the disc.



While playing back an MP3 disc

ID3 Tag information (the name of the title, artist, and album up to 30 characters) will be shown on the display. When the name is too long to be displayed at once, it is scrolled.

To stop playing, press .

The total track (or group) number and total playing time appear on the display.

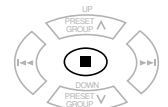

When stop playing audio CD:

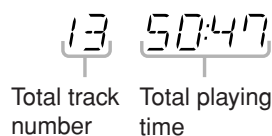

When stop playing MP3 disc:

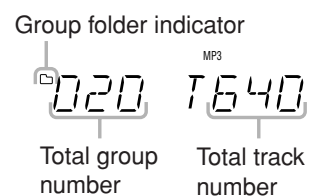

- Total playing time does not appear when MP3 disc is loaded.

To remove the disc, press \triangle OPEN on the unit, then take out the disc by holding it at the edges while pressing the unit's pivot lightly.



- If the disc cannot be read correctly (because it is scratched, for example) or an unreadable CD-R or CD-RW is inserted Playback will not start.
- If no disc is inserted "NO DISC" appears on the display.



DO NOT open the disc cover by hand as it will be damaged.

Basic Disc Operations

While playing a disc, you can do the following operations.

To stop playing for a moment

During play, press CD $\blacktriangleright/\parallel$.

While pausing, current track number and elapsed playing time flash on the display.

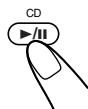

To resume playing, press CD $\blacktriangleright/\parallel$ again.

To go to another track

Before or during play, press $\blacktriangleright\blacktriangleright$ or $\blacktriangleleft\blacktriangleleft$ (or UP $\blacktriangleright\blacktriangleright$ or DOWN $\blacktriangleleft\blacktriangleleft$ on the unit) repeatedly.

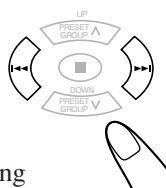

- $\blacktriangleright\blacktriangleright$ (UP $\blacktriangleright\blacktriangleright$): Skips to the beginning of the next or succeeding tracks.
- $\blacktriangleleft\blacktriangleleft$ (DOWN $\blacktriangleleft\blacktriangleleft$): Goes back to the beginning of the current or previous tracks.

To go to another track directly using the number buttons

On the remote control ONLY:

Pressing the number button(s) before or during play allows you to start playing the track number you want.

Ex.: For track number 5, press 5.

For track number 15, press OVER, then press 1, 5.

For track number 20, press OVER, then press 2, 0.

(For MP3 disc only)

For track number 20, press OVER, then press 0, 2, 0.

For track number 156, press OVER, then press 1, 5, 6.

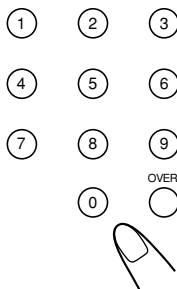

To locate a particular point in a track

During play, press and hold $\blacktriangleright\blacktriangleright\blacktriangleright$ or $\blacktriangleleft\blacktriangleleft\blacktriangleleft$ (or UP $\blacktriangleright\blacktriangleright\blacktriangleright$ or DOWN $\blacktriangleleft\blacktriangleleft\blacktriangleleft$ on the unit).

- $\blacktriangleright\blacktriangleright\blacktriangleright$ (UP $\blacktriangleright\blacktriangleright\blacktriangleright$): Fast-forwards the tracks.
- $\blacktriangleleft\blacktriangleleft\blacktriangleleft$ (DOWN $\blacktriangleleft\blacktriangleleft\blacktriangleleft$): Fast-reverses the tracks.

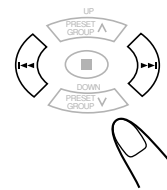

While playing back an MP3 disc This function is not available.

Programming the Track Playing Order —Program Play

You can arrange the order in which tracks play before you start playing. You can program up to 40 tracks.

On the remote control ONLY:

1 Place a disc.

- If the current source is not the CD player, press CD $\blacktriangleright/\parallel$, then \blacksquare before going to the next step.

2 Press PROGRAM.

The PRGM (program) indicator appears on the display.



3 Press $\blacktriangleright\blacktriangleright$ or $\blacktriangleleft\blacktriangleleft$ to select the track number, then press PROGRAM.

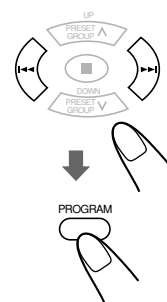
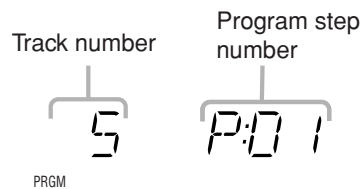

You can also use the number button(s) to select a track number.

- For the operation of the number buttons, see "To go to another track directly using the number buttons" on the left column.

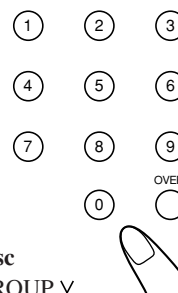

When you are programming from MP3 disc

Pressing PRESET GROUP \wedge or PRESET GROUP \vee selects the first track of each group.

4 Repeat step 3 to program other tracks you want.

5 Press CD ►/II.

The tracks are played in the order you have programmed.



If you try to program a 41st track
“-- FULL --” will appear on the display.

To stop playing, press ■.

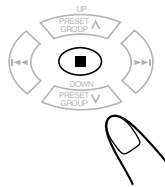

To check the program contents

You can check the program contents by pressing PROGRAM repeatedly before or after playback.



To modify the program

Press PROGRAM repeatedly until the program step number you want to modify appears. Then follow step 3 of the programming procedure.



To add tracks in the program, press PROGRAM repeatedly until “0” appears as the track number. Then follow steps 3 of the programming procedure.



To clear the program

Press ■ before or after playback. The PRGM indicator disappears from the display and all the memory contents will be erased (resumes to Normal Play).

- The programmed tracks are also erased in the following cases:
 - Pressing \triangle OPEN to open the disc cover.
 - Turning off the unit.
 - Changing the source.

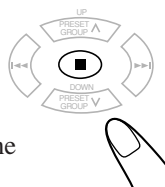

During Program Play

Auto Standby function does not take effect.

Repeating Tracks—Repeat Play

You can have all the tracks, the program or individual track currently playing, repeat as many times as you like.

On the remote control ONLY:

Press REPEAT repeatedly before or during playback.

- Each time you press the button, Repeat Play changes as follows, and the following repeat indicators light up on the display:

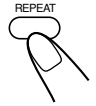

5 00:23



Repeat indicators

When playing back audio CD:

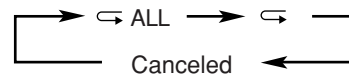

- $\square \rightarrow$ ALL: In Normal Play, repeats all the tracks. In Program Play, repeats all the tracks in the program.
- $\square \rightarrow$: Repeats one track.

When playing back MP3 disc:

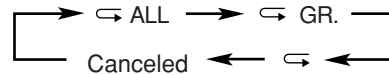

- $\square \rightarrow$ ALL: In Normal Play, repeats all the tracks. In Program Play and Random Play, repeats all the tracks in the program.
- $\square \rightarrow$ GR.: In Normal Play, repeats all the tracks in a group. In Program Play and Random Play, this function is not available.
- $\square \rightarrow$: Repeats one track. In Random Play, this function is not available.

To cancel Repeat Play, press REPEAT repeatedly until the repeat indicator goes off.

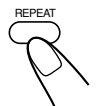

Playing at Random—Random Play

You can play the tracks at random.

On the remote control ONLY:

Press RANDOM.

The RANDOM indicator lights up on the display.

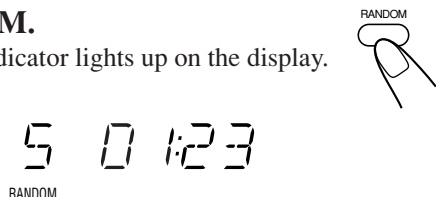

To exit from Random Play, press ■ or RANDOM.

The RANDOM indicator goes off.

- It is not possible to activate the Random Play function during Program Play.

Displaying the Remaining Time during Playback

You can display the remaining time of the current track/disc and the elapsed time of the current track/disc during playing.

On the remote control ONLY:

Press REMAIN repeatedly.

When playing back audio CD:

- Each time you press the button, the display changes as follows, and the following remain indicators light up on the display:

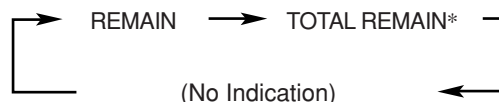
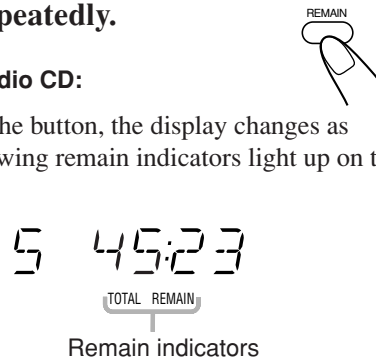

REMAIN: Shows the remaining time of the current track.

TOTAL REMAIN: Shows the remaining time of the disc.

No indication: Shows the elapsed time of the current track.

- * Remaining time of the disc (TOTAL REMAIN) will not be displayed in the following cases:
 - During Random Play.
 - During Program Play.

When playing back MP3 disc:

- Each time you press the button, the display changes as follows:

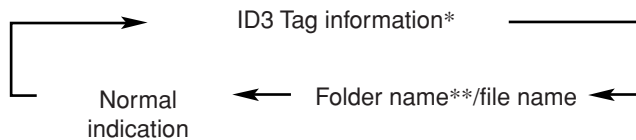

- * ID3 Tag information shows the name of the title, artist, and album in sequence. If the file does not have any information, “NO INFO” appears.

- ** When a file does not belong in any folder, “ROOT” appears.

Playing Back Tapes

Playing Back a Tape

You can play back type I tapes only.

1 Press PUSH OPEN.

The cassette holder opens.

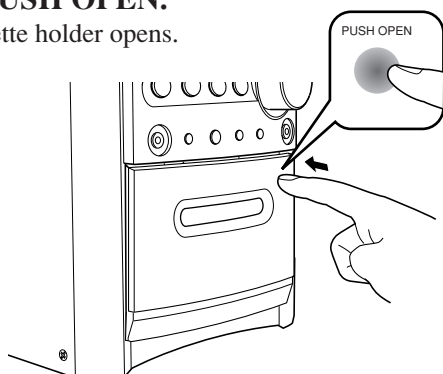

2 Put a cassette in with the exposed part of the tape down.

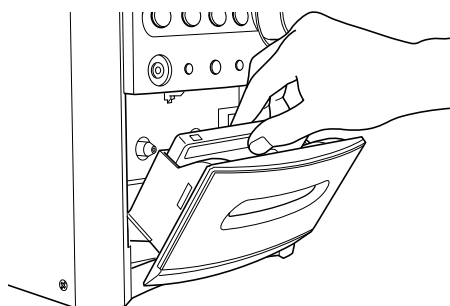

3 Close the cassette holder gently.

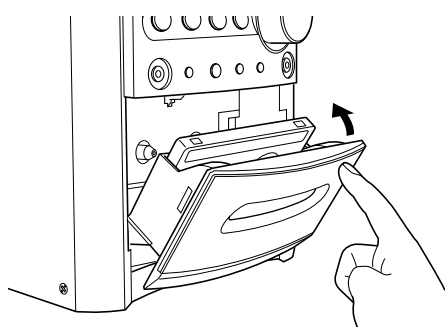

- When a tape is inside of the cassette holder, the tape direction indicator (▶) lights up on the display.



4 Press TAPE ◀▶.

Playback starts (if the unit has been on standby, the unit automatically turns on).

The tape direction indicator (▶ or ◀) starts flashing slowly on the display.

- Each time you press the button, the tape direction changes:





- ▶: plays the front side.
- ◀: plays the reverse side.

When the tape plays to the end, the deck automatically stops if the Reverse Mode is set to  or . (See “To play both sides—Reverse Mode.”)



If no cassette is inserted when you press TAPE ◀▶ “NO TAPE” appears on the display.

To stop playing, press ■.

To fast-wind to the left or to the right, press  or  (or UP  or DOWN  on the unit).

The tape direction indicator (▶ or ◀) starts flashing rapidly on the display.

To remove the cassette, press PUSH OPEN on the unit while playback is stopped.

To play both sides—Reverse Mode



You can set the deck to play just one side of a tape, both sides once, or both sides continuously.

On the remote control ONLY:

Press REV.MODE (reverse mode).

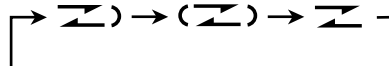
- Each time you press the button, the Reverse Mode changes as follows:



- : The deck automatically stops after playing both sides of the tape. Stops when playback in the 2 directions are finished.
- : The deck continues to play both sides of the tape 10 times, then stops playback automatically.
- : The deck automatically stops after playing one side of the tape.



- DO NOT turn off the unit while playing back or recording a tape. The cassette deck or tapes may be damaged.
- The use of C-120 or longer tape is not recommended, since characteristic deterioration may occur and this tape easily jams in the pinch rollers and the capstans.
- This unit is not compatible with type II and type IV tapes.

Listening to FM and AM Broadcasts

Tuning in to a Station

1 Press FM/AM to select either “FM” or “AM.”



The unit automatically turns on and tunes in to the previously received station—either FM or AM.

- Each time you press the button, the band alternates between FM and AM.

FM 87.50 MHz

- If the station previously selected is stored in a preset number, the preset number will appear instead of “FM” or “AM.”

2 Press and hold ►►► or ◄◄◄ (or UP ►►► or DOWN ◄◄◄ on the unit) for more than 1 second.

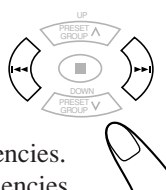

- ►►► (UP ►►►): Increases the frequencies.
- ◄◄◄ (DOWN ◄◄◄): Decreases the frequencies.

The unit starts searching for stations and stops when a station of sufficient signal strength is tuned in.

- If an FM program is broadcast in stereo, the ST (stereo) indicator lights up on the display (only when the reception is good).

To stop during searching, press ►►► or ◄◄◄ (or UP ►►► or DOWN ◄◄◄ on the unit).



When you repeatedly press ►►► or ◄◄◄ (or UP ►►► or DOWN ◄◄◄ on the unit)

The frequency changes step by step.

To change the FM reception mode

On the remote control ONLY:

When an FM stereo broadcast is hard to receive or noisy, press FM MODE so that the “MONO” appears on the display. The MONO indicator also lights up. Reception will improve.



To restore the stereo effect, press FM MODE again so that “STEREO” appears on the display and the MONO indicator goes off. In stereo mode, you can hear stereo sound when a stereo program is broadcast.

The stereo effect also restores when:

- Changing the band (FM or AM).
- Changing the station frequency.
- Changing the playing source.
- Turning off (or on) the unit.

Presetting Stations

You can preset 25 FM and 15 AM stations manually.

In some cases, test frequencies have been already stored for the tuner since the factory examined the tuner preset function before shipment. This is not a malfunction. You can preset the stations you want into memory by following the presetting method.

- There is a time limit in doing the following steps. If the setting is canceled before you finish, start again from step 2.

On the remote control ONLY:

1 Tune in to the station you want to preset.

- See “Tuning in to a Station” on the left column.

2 Press SET.

“00” starts flashing on the display.

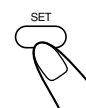

3 Press PRESET GROUP ^ or PRESET GROUP v to select a preset number, then press SET.

The preset station is stored in memory.

- Even if you do not press SET, the station will automatically be stored on the selected preset number 5 seconds later.

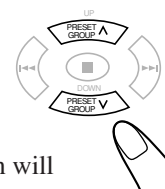

You can also use the number button(s) to select a preset number.

- In this case, you do not have to press SET.

Ex.: To select a preset number 5, press 5.

To select a preset number 15, press OVER, then press 1, 5.

To select a preset number 20, press OVER, then press 2, 0.

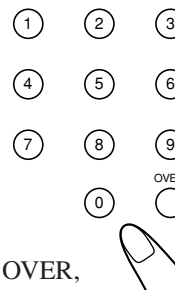

4 To preset more stations, repeat steps 1 to 3 above, allocating a different preset number to each station.

- Storing a new station on an already assigned number erases the previously stored one.



When you unplug the AC power cord or if a power failure occurs

The preset stations will remain in the unit.

Tuning in to a Preset Station

On the remote control ONLY:

- 1 Press FM/AM to select either "FM" or "AM."

The unit automatically turns on and tunes in to the previously received station—either FM or AM.

- Each time you press the button, the band alternates between FM and AM.



- 2 Press PRESET GROUP \wedge or PRESET GROUP \vee repeatedly to select a preset number.

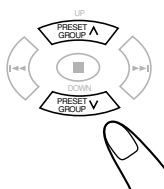

To tune in to a preset station directly using the number buttons

On the remote control ONLY:

Pressing the number button(s) allows you to select the preset number you want.

Ex.: For preset number 5, press 5.

For preset number 15, press OVER, then press 1, 5.

For preset number 20, press OVER, then press 2, 0.

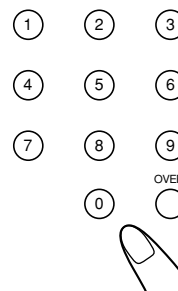

Using an External Equipment

Listening to the External Equipment

You can listen to the external equipment such as MD recorder, cassette deck, or other auxiliary.

- First, make sure that the external equipment is properly connected to the unit. (See page 7.)

- 1 Set the volume level to the minimum position.

- 2 Press AUX.

"AUX" appears on the display.

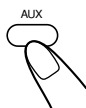

AUX

- 3 Start playing the external equipment.

- 4 Adjust the volume level to the level you want to listen to.

To exit AUX mode, select other source.



For operation of the external equipment
Refer to its instructions.

Recording

IMPORTANT:

- It may be unlawful to record or play back copyrighted material without the consent of the copyright owner.
- The recording level is automatically set correctly, so it is not affected by the other sound settings. Thus, during recording you can adjust the sound you are actually listening to without affecting the recording level.
- If recordings you have made have excessive noise or static, the unit may be too close to a TV. Increase the distance between the TV and the unit.
- You can only use type I tape for recording.



- DO NOT turn off the unit while playing back or recording a tape. The cassette deck or tapes may be damaged.
- DO NOT use type II and type IV tapes since the unit is not compatible with such tapes.
- The use of C-120 or longer tape is not recommended, since characteristic deterioration may occur and this tape easily jams in the pinch rollers and the capstans.



At the start and end of cassette tapes

There is leader tape which cannot be recorded onto. Thus, when recording from discs, FM/AM broadcasts, or external equipment, wind the leader tape first to ensure that the recording will be made without losing any music.

To protect your recordings

Cassettes have two small tabs on the back to protect against unexpected erasure or re-recording.

To protect your recording, remove these tabs.

To re-record on a protected tape, cover the holes with adhesive tape.

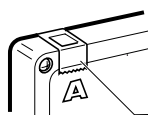

Adhesive tape

Recording on a Tape

On the unit ONLY:

1 Put a recordable cassette in with the exposed part of the tape down.

- See also page 14.

2 Close the cassette holder gently.

3 Start playing the source—FM, AM, or auxiliary equipment connected to AUX jack.

- When the source is FM or AM, tune in to the station you want to record.
- When recording from discs, see “Recording Discs—Disc Synchronized Recording” on page 18.

4 Press REC (recording).

- The REC indicator appears and ► indicator lights up on the display.

FM 87.50 MHz



5 Press TAPE ◀▶.

- ► indicator starts flashing and the recording starts.



- If no cassette is inserted when you press REC “NO TAPE” appears on the display.
- If a protected tape is inserted when you press REC “PROTECT” appears on the display.

To stop recording for a moment, press REC. The recording is paused. To resume recording, press TAPE ◀▶.



To stop recording, press ■. The recording stops.

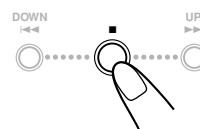

To remove the cassette, press PUSH OPEN while recording is stopped.

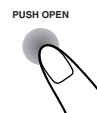

To record on both sides—Reverse Mode

On the remote control ONLY:

Press REV.MODE (reverse mode) until ◀▶ or ▶◀ is lit.

- When using the Reverse Mode for recording, ▶◀ lights up and start recording in the forward (►) direction first.



To cancel the Reverse Mode, press REV.MODE repeatedly until ▶◀ is lit.

To reduce the beat—Beat Cut

On the remote control ONLY:

If the beats are heard while recording an AM broadcast, press BEAT CUT repeatedly until the beats are reduced.

- Each time you press the button, the display alternates between “CUT-1” and “CUT-2.”



Recording Discs

—Disc Synchronized Recording

You can start disc play and recording at the same time.

On the unit ONLY:

1 Put a recordable cassette in with the exposed part of the tape down.

- See also page 14.

2 Close the cassette holder gently.

3 Press CD ▷/II to select the CD player as the source.



4 Press ■ to stop the disc playback.

- You can make a program (see page 11) if you want.

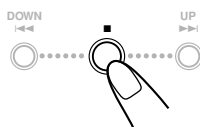

5 Press REC (recording).

- ▶ indicator lights up on the display.



6 Press TAPE ◀▶.

- “SYNC REC” appears and ▶ indicator starts flashing slowly on the display.
- CD playback and tape recording starts automatically.



To stop recording for a moment, press REC. Both the CD playback and tape recording are paused. To resume recording, press TAPE ◀▶.



To stop recording, press ■.

The recording stops and the CD playback is paused.

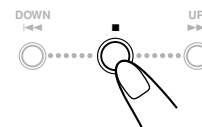

To record on both sides—Reverse Mode

On the remote control ONLY:

Press REV.MODE (reverse mode) repeatedly until ⤵ or ⤴ is lit.

- When using the Reverse Mode for Disc Synchronized Recording, ⤵ lights up and the recording starts in the forward (▶) direction first. When the tape reaches its end, the CD playback is paused until the tape recording changes to the reverse direction, then the recording continues.



To cancel the Reverse Mode, press REV.MODE repeatedly until ⤵ is lit.



When making Sleep Timer settings while doing Disc Synchronized Recording

Set enough time to allow for the disc to finish playing; otherwise, the power will go off before recording is completed.



- If no cassette is inserted when you press REC “NO TAPE” appears on the display.
- If a protected tape is inserted when you press REC “PROTECT” appears on the display.

Using the Timers

There are four timers available—Daily Timer, Recording Timer, Snooze Timer, and Sleep Timer.

- Before using these timers, make sure the built-in clock is set correctly (see page 8).

Using Daily Timer and Recording Timer

You can set the timer whether the unit is on or off.

How the Timer actually works

When the on-time comes, the unit automatically turns on (the Ⓢ [timer] indicator flashes and continues flashing while the timer is operating). Then, when the off-time comes, the unit automatically turns off (standby). The timer setting remains in memory until you change it.

- When the Ⓢ (timer) and DAILY 1, 2, or 3 indicators are lit on the display, the timer acts as the Daily Timer. Once the timer has been set, it will be activated at the same time and automatically turns off (standby) after 60 minutes everyday until the timer is deactivated.
- When the Ⓢ (timer) and the REC indicators are lit on the display, the timer acts as the Recording Timer. After the timer-recording finishes, the details of the setting remain stored but the timer is turned off.

Before you start...

When using “TUNER” as the source to play, make sure to select the desired station before turning off the power.

- There is a time limit in doing the following steps. If the setting is canceled before you finish, start again from step 1.

On the remote control ONLY:

- 1 Press **CLOCK/TIMER** repeatedly to select the timer you want to adjust and activate—Daily 1, Daily 2, Daily 3, or Rec.



The timer setting and hour indication start flashing on the display.

Each time you press the button, the display changes as follows:

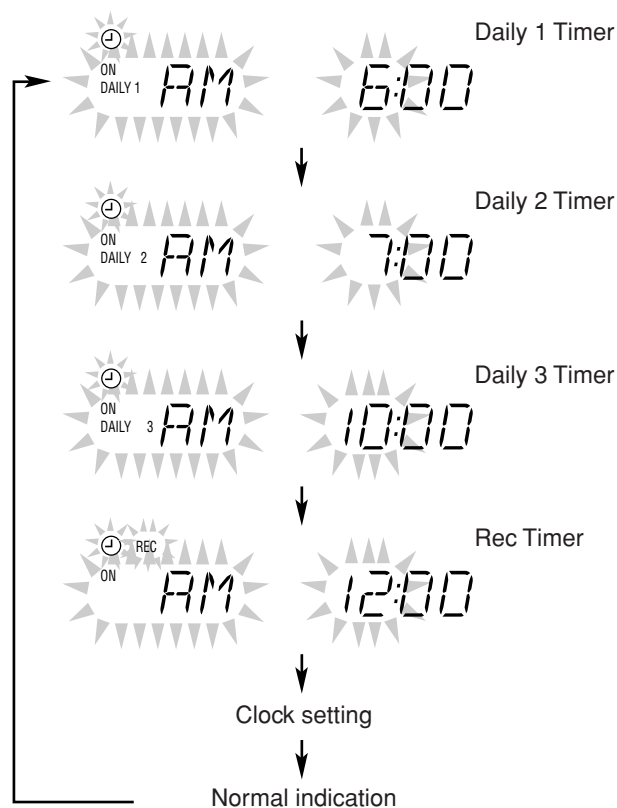

- 2 Set the on-time you want the unit to turn on.

- (1) Press UP or DOWN to set the hour, then press SET.
 - (2) Press UP or DOWN to set the minute, then press SET.
- If you want to change the time setting, press CANCEL.

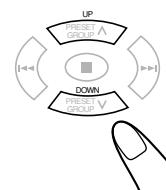

- If you are setting the Daily Timer, the source name starts flashing on the display. → Go to step 4.
- If you are setting the Recording Timer, the OFF indicator and hour indication start flashing on the display.

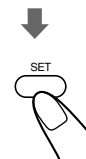

3 For the Recording Timer ONLY: Set the off-time you want the unit to turn off.

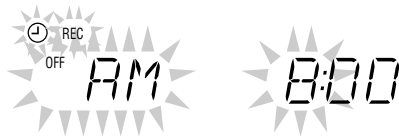

- (1) Press UP or DOWN to set the hour, then press SET.
 - (2) Press UP or DOWN to set the minute, then press SET.
If you want to change the time setting, press CANCEL.
- The Recording Timer is activated. The (timer) and REC indicators light up. The display returns to the normal indication.
- Go to step 7.

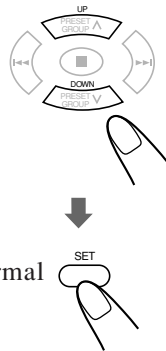

4 Press UP or DOWN to select the source to play.



Each time you press the button, the source changes as follows:



- Make sure the playing source (either a cassette tape or a disc) is inside when you select "TAPE" or "CD."

If you want to change the time setting, press CANCEL repeatedly to return step 2.

5 Press SET.

The (timer) and active daily timer number indications lights up. The display returns to the normal indication.

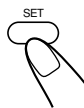

6 Press VOLUME +/- to adjust the volume for the on-time.

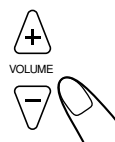

7 Press STANDBY/ON to turn off the unit if you have set the timer with the unit turned on.



On the unit ONLY:

To activate the timer, press and hold DAILY TIMER/SNOOZE on the unit repeatedly to select the timer number you want.



To deactivate the timer, press and hold DAILY TIMER/SNOOZE.



- Each time you press and hold the button, the timer setting changes as follows:

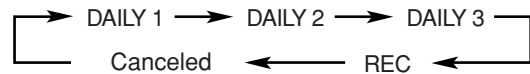

To change the timer, repeat steps 1 to 6 on pages 19 and this page.

- To activate the Daily Timer again without changing the setting, press DAILY TIMER/SNOOZE on the unit repeatedly to select the timer number you want.



notes When there is no playing source (either a cassette tape or a disc) inside when you select "TAPE" or "CD"

The source to play is changed to "TUNER" when the on-time comes.



notes If the unit is already turned on when the timer on-time comes

The timer does not work.



notes When you unplug the AC power cord or if a power failure occurs

The timer setting remains. Set the built-in clock and activate the timer again.

Using Snooze Timer

The Snooze Timer turns off the unit (standby) only for 5 minutes while Daily Timer is in operation.

- You can set the Snooze Timer only while the Daily Timer is in operation.

On the unit ONLY:

Press DAILY TIMER/SNOOZE while Daily Timer is in operation.



The unit turns off (standby) and the SNOOZE indicator appears on the display.

After 5 minutes, the unit automatically turns on with the source you selected in step 4 on the left column.



notes If the unit is turned on when the Snooze Timer is working

Both Snooze Timer and Daily Timer will be canceled.



notes If you set the Snooze Timer when there is less than 5 minutes until the Daily Timer off-time

The unit will not turn on even when 5 minutes passed.



notes When you unplug the AC power cord or if a power failure occurs

The timer will be canceled. You need to set the clock first, then the timer again.

Using Sleep Timer

With Sleep Timer, you can fall asleep to your favorite music or radio program.

- You can set Sleep Timer only when the unit is turned on.
- You can also turn off the unit automatically by using Auto Standby. (See page 8.)

How the Sleep Timer actually works

The unit automatically turns off after the specified length of time passes.

On the remote control ONLY:

1 Press SLEEP.

The SLEEP indicator starts flashing on the display.



90

- Each time you press the button, the length of time changes as follows:

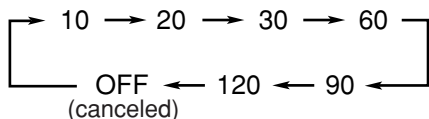

2 Wait for about 5 seconds after specifying the length of time.

The SLEEP indicator remains lit on the display.

To check the remaining time until shut-off time, press SLEEP once. The remaining time until shut-off time appears for about 5 seconds.

To change the shut-off time, press SLEEP repeatedly until the length of time you want appears.

To cancel the setting, press SLEEP repeatedly until the SLEEP indicator goes off and display returns to the normal indication.

- Turning off the unit also cancels the Sleep Timer.



When you set the Sleep Timer after the Daily Timer starts playing the selected source

The unit turns off with either timer having an earlier shut-off time.



If you set the Sleep Timer while playing back or recording a tape

Do not shut the unit off with the Sleep Timer while a tape is running. If the unit turns off while playing back or recording a tape, the cassette deck or tapes may be damaged.

Maintenance

To get the best performance of the unit, keep your discs, tapes and mechanism clean.

General Notes

In general, you will have the best performance by keeping your discs, tapes and the mechanism clean.

- Store discs and tapes in their cases, and keep them in cabinets or on shelves.

Cleaning the unit

• Stains on the unit

Should be wiped off with a soft cloth. If the unit is heavily stained, wipe it with a cloth soaked in water-diluted neutral detergent and wrung well, then wipe clean with a dry cloth.

- **Since the unit may deteriorate in quality, become damaged or have its paint peel off, be careful about the following:**
 - DO NOT wipe it with a rough cloth.
 - DO NOT wipe it too vigorously.
 - DO NOT wipe it with thinner or benzine.
 - DO NOT apply any volatile substance such as an insecticide to it.
 - DO NOT allow any rubber or plastic to remain in contact with it for a long time.

Handling discs



- Remove the disc from its case by holding it at the edge while pressing the center hole lightly.
- Do not touch the shiny surface of the disc, or bend the disc.
- Put the disc back in its case after use to prevent warping.

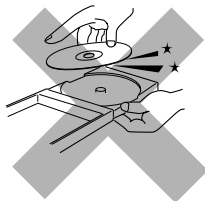

- Be careful not to scratch the surface of the disc when placing it back in its case.
- Avoid exposure to direct sunlight, temperature extremes, and moisture.



To clean the disc

Wipe the disc with a soft cloth in a straight line from center to edge.



DO NOT use any solvent—such as conventional record cleaner, spray, thinner, or benzine—to clean the disc.

Handling cassette tapes

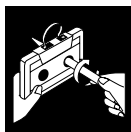

- If the tape is loose in its cassette, take up the slack by inserting a pencil in one of the reels and rotating.
- If the tape is loose, it may get stretched, cut, or caught in the cassette.



- Be careful not to touch the tape surface.

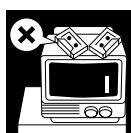

- Avoid storing tapes in any of the following places:
 - In dusty places
 - In direct sunlight or heat
 - In moist areas
 - On a TV or speaker
 - Near a magnet

To keep the best recording and playback sound quality

You need to clean the heads.

- Clean the heads after every 10 hours of use with a wet-type head cleaning tape (available at electronic and audio shops).
When the head becomes dirty, the following symptoms will occur:
 - Sound quality is reduced.
 - Sound level decreases.
 - Sound drops out.
- Do not play dirty or dusty tapes.
- Do not touch the highly-polished head with any metallic or magnetic tools.

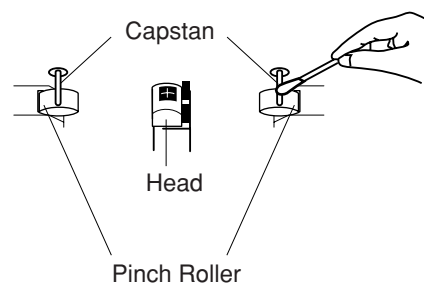

To demagnetize the head

Turn off the unit, and use a head demagnetizer (available at electronic and audio shops).

Troubleshooting

If you are having a problem with your unit, check this list for a possible solution before calling for service.

If you cannot solve the problem from the hints given here, or the unit has been physically damaged, call a qualified person, such as your dealer for service.

Symptom	Possible Cause	Action
Power does not come on.	The power cord is not connected to an AC outlet.	Insert the plug into the socket.
No sound is heard.	<ul style="list-style-type: none"> • Connections are incorrect or loose. • A pair of headphones is connected. • MP3 disc is recorded with "packet writing." 	<ul style="list-style-type: none"> • Check all connections and make corrections. (See pages 6 and 7.) • Unplug the headphones from the PHONES jack. • It cannot be played. Replace the disc.
Hard to listen to broadcasts because of noise.	<ul style="list-style-type: none"> • Antennas are disconnected. • The AM loop antenna is too close to the unit. • The FM antenna is not properly extended and positioned. 	<ul style="list-style-type: none"> • Reconnect the antenna correctly and securely. • Change the position and direction of the AM loop antenna. • Extend FM antenna and orient to the best reception position.
The disc does not play.	The disc is upside down.	Put the disc in with the label side up.
Impossible to record.	Small tabs on the back of the cassette are removed.	Cover the holes with adhesive tape.
Operations are disabled.	The built-in microprocessor has malfunctioned due to external electrical interference.	Unplug the AC power cord then plug it back in.
Unable to operate the unit by the remote control.	<ul style="list-style-type: none"> • The path between the remote control and the remote sensor on the unit is blocked. • The batteries are exhausted. • You are using the remote control too far from the unit. 	<ul style="list-style-type: none"> • Remove the obstruction. • Replace the batteries. (See page 7.) • Signals cannot reach the remote sensor. Move closer to the unit.

Amplifier Section

Output Power:

20 W per channel, min. RMS, driven into 4 Ω at 1 kHz
with no more than 10% total harmonic distortion.

Audio input sensitivity/Impedance (at 1 kHz)

AUX: 500 mV/50 k Ω

Speakers Impedance: 4 Ω – 16 Ω

Tuner

FM tuning range: 87.5 MHz—108.0 MHz

AM tuning range: 530 kHz—1 710 kHz

CD player

Dynamic range: 85 dB

Signal-to-noise ratio: 85 dB

Wow and flutter: Immeasurable

Cassette deck

Frequency response:

Normal (type I): 100 Hz—10 000 Hz

Wow and flutter: 0.35% (WRMS)

General

Power requirement: AC 120 V \sim , 60 Hz

Power consumption: 40 W (at operation)
2 W (on standby)

Dimensions (W/H/D) (approx.):

152 mm x 233 mm x 292 mm

Mass (approx.): 3.9 kg

Supplied accessories

See page 6.

Speaker Section

Type: Full range, bass-reflex type

Speakers: 10 cm cone x1

Power handling capacity: 20 W

Impedance: 4 Ω

Frequency range: 100 Hz—15 kHz

Dimensions (W/H/D) (approx.):

147 mm x 233 mm x 189 mm

Mass (approx.): 1.9 kg each

Introduction

Nous vous remercions pour avoir acheté un de nos produits JVC. Avant d'utiliser cet appareil, lisez attentivement ce mode d'emploi afin d'obtenir les meilleures performances de l'appareil, et conservez-le à titre d'information.

À propos de ce mode d'emploi

Ce mode d'emploi est organisé de la façon suivante:

- **Ce mode d'emploi explique principalement le fonctionnement de l'appareil en utilisant les touches de la télécommande.** Vous pouvez utiliser les touches de la télécommande et de l'appareil de la même façon si porte le même nom ou un nom similaire (ou une marque), sauf mentionné autrement.
- Les informations de base et communes, qui sont les mêmes pour beaucoup de fonctions, sont regroupées en un seul endroit et ne sont pas répétées dans chaque procédure. Par exemple, nous ne répétons pas les informations sur la mise sous/hors tension de l'appareil, le réglage du volume, la modification des effets sonores, etc. qui sont expliqués dans la section "Fonctionnement commun" aux pages 8 et 9.
- Les marques suivantes sont utilisées dans ce mode d'emploi:



Vous donne des avertissements et des précautions pour éviter tout dommage, risque d'incendie ou d'électrocution. Vous donne aussi des informations qui ne vous permettent pas d'obtenir les meilleures performances de l'appareil.



Vous donne des informations et des conseils que vous devriez connaître.

Précautions

Installation

- Installez l'appareil dans un endroit plat, sec et ni trop chaud, ni trop froid—entre 5°C et 35°C.
- Installez l'appareil dans un endroit suffisamment ventilé pour éviter tout échauffement interne de l'appareil.
- Laissez suffisamment d'espace entre l'appareil et le téléviseur.
- Ne placez pas les enceintes trop près du téléviseur pour éviter toute interférence.



N'INSTALLEZ PAS l'appareil près de sources de chaleur, ou dans un endroit exposé à la lumière directe du soleil, à une poussière excessive ou aux vibrations.

Sources d'alimentation

- Pour débrancher l'appareil de la prise secteur murale, tirez toujours sur la fiche et non sur le cordon d'alimentation.



NE MANIPULEZ PAS le cordon d'alimentation avec les mains mouillées.

Condensation d'humidité

De l'humidité peut se condenser sur la lentille à l'intérieur de l'appareil dans les cas suivants:

- Après le démarrage d'un chauffage dans la pièce.
- Dans une pièce humide.
- Si l'appareil est amené directement d'une pièce froide dans une pièce chaude.

Si cela se produit, l'appareil risque de ne pas fonctionner correctement. Dans ce cas, laissez l'appareil sous tension pendant quelques heures jusqu'à ce que l'humidité se soit évaporée, débranchez le cordon d'alimentation secteur puis rebranchez-le de nouveau.

Autres

- Si un objet métallique ou un liquide tombait à l'intérieur de l'appareil, débranchez l'appareil et consultez votre revendeur avant de faire quoi que ce soit.
- Si vous n'avez pas l'intention d'utiliser votre appareil pendant une période prolongée, débranchez le cordon d'alimentation secteur de la prise murale.
- La plaque signalétique est placée sous l'appareil à l'extérieur.



NE DÉMONTÉZ PAS l'appareil. Il n'y a aucune pièce réparable par l'utilisateur à l'intérieur.

En cas de problèmes, débranchez le cordon d'alimentation secteur et consultez votre revendeur.

Table des matières

Emplacement des touches et des réglages	3
Appareil	3
Télécommande	5
Pour commencer	6
Déballage	6
Connexion des antennes AM et FM	6
Connexion des enceintes	6
Connexion d'un autre appareil	7
Mise en place des piles dans la télécommande	7
Fonctionnement commun	8
Réglage de l'horloge	8
Mise de l'appareil sous tension	8
Mise hors tension automatique de l'appareil (mise en d'attente automatique)	8
Sélection de la source	9
Ajustement du volume	9
Mise en sourdine en fondu (FADE MUTING)	9
Sélection des modes sonores	9
Renforcement des graves	9
Vérification de l'heure pendant la lecture	9
Lecture de disques	10
Lecture d'un disque entier—Lecture normale	10
Fonctionnement de base des disques	11
Programmation de l'ordre de lecture—Lecture programmée	11
Répétition des plages—Lecture répétée	12
Lecture dans un ordre aléatoire—Lecture aléatoire	13
Affichage de la durée restante pendant la lecture	13
Lecture de cassettes	14
Lecture d'une cassette	14
Écoute d'émissions FM et AM.....	15
Accord d'une station	15
Préréglage des stations	15
Accord d'une station préréglée	16
Utilisation d'un appareil extérieur	16
Écoute de l'appareil extérieur	16
Enregistrement	17
Enregistrement sur une cassette	17
Enregistrement de disques—Enregistrement synchronisé de disque	18
Utilisation des minuteries	19
Utilisation de la minuterie quotidienne et d'enregistrement ...	19
Utilisation de la minuterie à rappel d'alarme	20
Utilisation de la minuterie d'arrêt	21
Entretien	22
Guide de dépannage	23
Spécifications	24

Emplacement des touches et des réglages

Familiarisez-vous avec les touches et les réglages de votre appareil.

Appareil

Vue de dessus

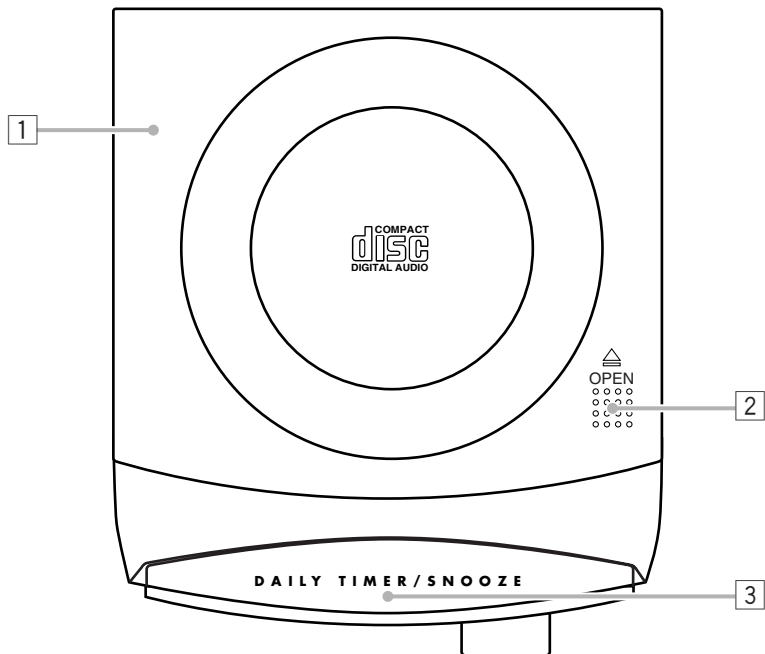



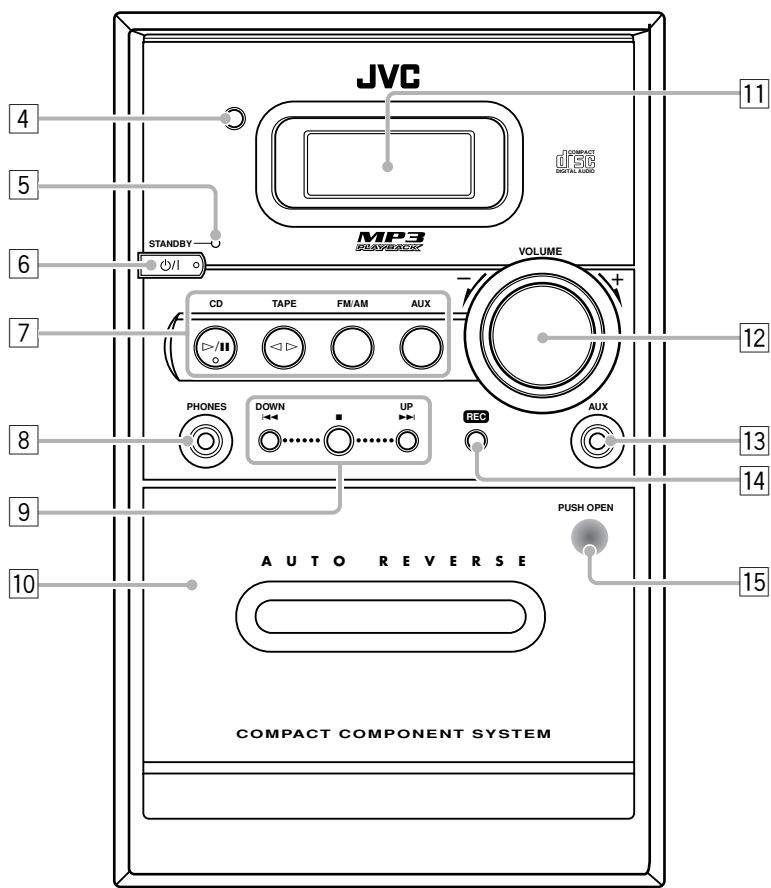

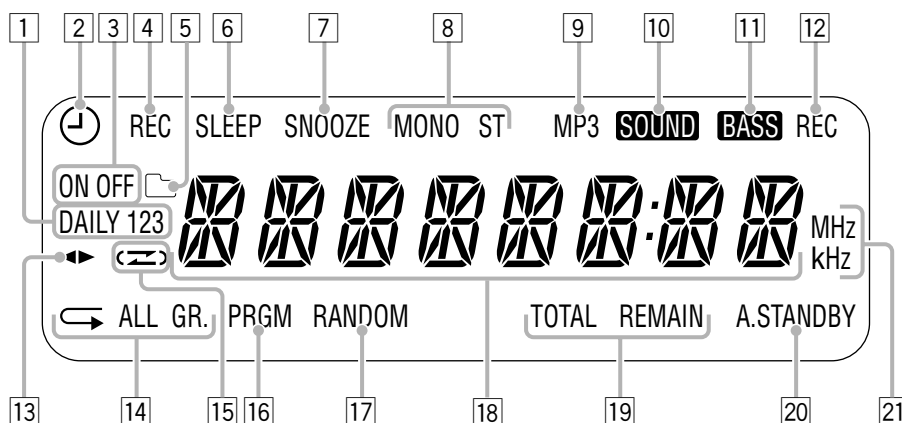

Vue avant







Fenêtre d'affichage

Référez-vous aux pages entre parenthèses pour plus de détails.

Appareil

- 1 Couvercle du logement du disque (10)
- 2  OPEN (ouverture du logement du disque) (10)
- 3 Touche DAILY TIMER/SNOOZE (20)
- 4 Capteur de télécommande (5)
- 5 Témoin STANDBY (8)
- 6 Touche  (STANDBY/ON) (8)
- 7 Touches de source
 - CD , TAPE , FM/AM, AUX
 - Appuyez sur une de ces touches met aussi l'appareil sous tension.*
- 8 Prise PHONES (9)
- 9 Touches de commande polyvalentes
 - DOWN , UP 
- 10 Compartiment à cassette (14, 17, 18)
- 11 Fenêtre d'affichage
- 12 Réglage VOLUME + / - (9)
- 13 Prise AUX (7, 17)
- 14 Touche REC (17, 18)
- 15 Touche PUSH OPEN (14, 17)

Fenêtre d'affichage

- 1 Indicateur DAILY 1/2/3 (numéro de minuterie)
- 2 Indicateur  (minuterie)
- 3 Indicateurs ON/OFF (minuterie en/hors service)
- 4 Indicateur REC (minuterie d'enregistrement)
- 5 Indicateur  (dossier ou groupe)
- 6 Indicateur SLEEP
- 7 Indicateur SNOOZE
- 8 Indicateurs de mode FM
 - MONO, ST (stéréo)
- 9 Indicateur MP3
- 10 Indicateur **SOUND**
- 11 Indicateur **BASS**
- 12 Indicateur REC (enregistrement)
- 13 Indicateur  (direction de la bande)
- 14 Indicateurs de répétition
 - , ALL, GR. (groupe)
- 15 Indicateur  (mode d'inversion automatique)
- 16 Indicateur PRGM (programme)
- 17 Indicateur RANDOM
- 18 Affichage principal
- 19 Indicateur de durée restante
 - TOTAL, REMAIN
- 20 Indicateur A.STANDBY
- 21 Indicateurs de fréquence
 - MHz, kHz

Télécommande

Référez-vous aux pages entre parenthèses pour plus de détails.

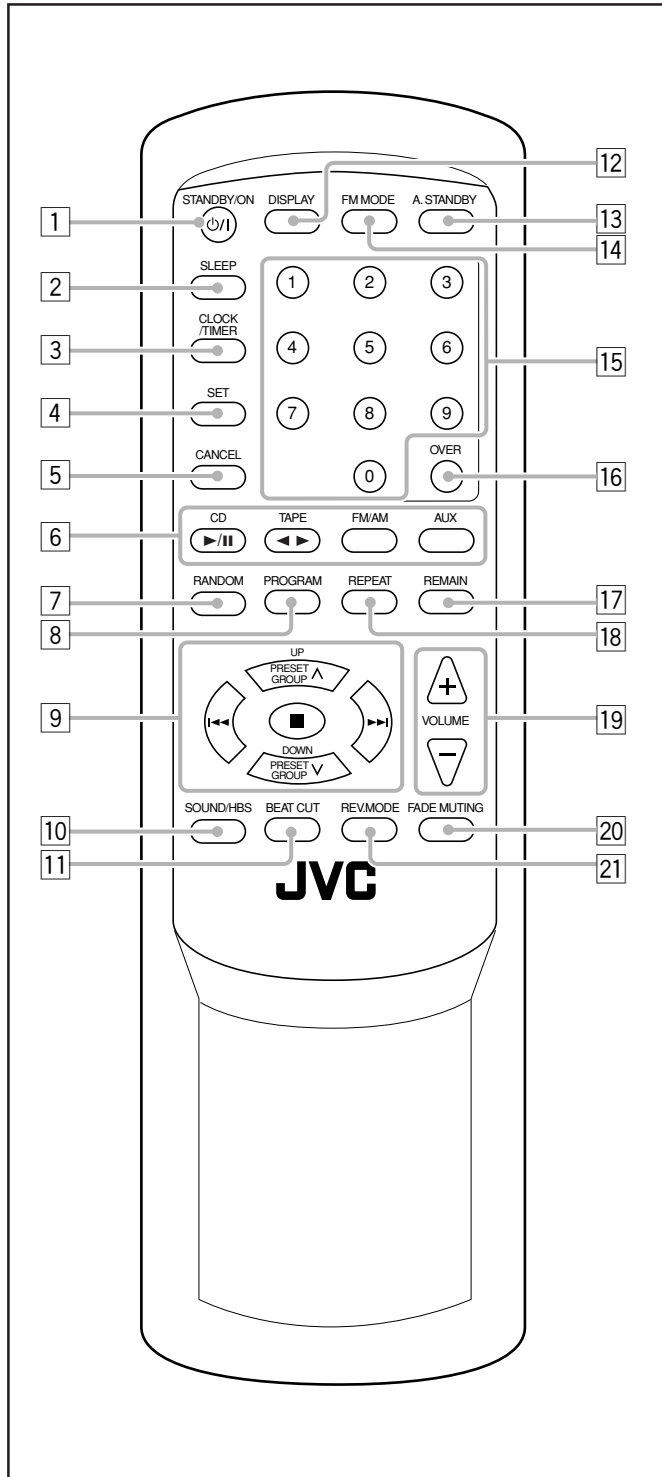

- 1 Touche STANDBY/ON (8, 20)
- 2 Touche SLEEP (21)
- 3 Touche CLOCK/TIMER (8, 19)
- 4 Touche SET (8, 15, 19, 20)
- 5 Touche CANCEL (19, 20)
- 6 Touches de source
 - CD , TAPE , FM/AM, AUX
 - Appuyez sur une de ces touches met aussi l'appareil sous tension.
- 7 Touche RANDOM (13)
- 8 Touche PROGRAM (11, 12)
- 9 Touches de commande polyvalentes
 - PRESET GROUP , PRESET GROUP
 - , ,
- 10 Touche SOUND/HBS (9)
- 11 Touche BEAT CUT (17)
- 12 Touche DISPLAY (9)
- 13 Touche A. (auto) STANDBY (8)
- 14 Touche FM MODE (15)
- 15 Touches numériques (11, 15, 16)
- 16 Touche OVER (11, 15, 16)
- 17 Touche REPEAT (13)
- 18 Touche REPEAT (12)
- 19 Touches VOLUME + / - (9, 20)
- 20 Touche FADE MUTING (9)
- 21 Touche REV. (inversion) MODE (14, 17, 18)

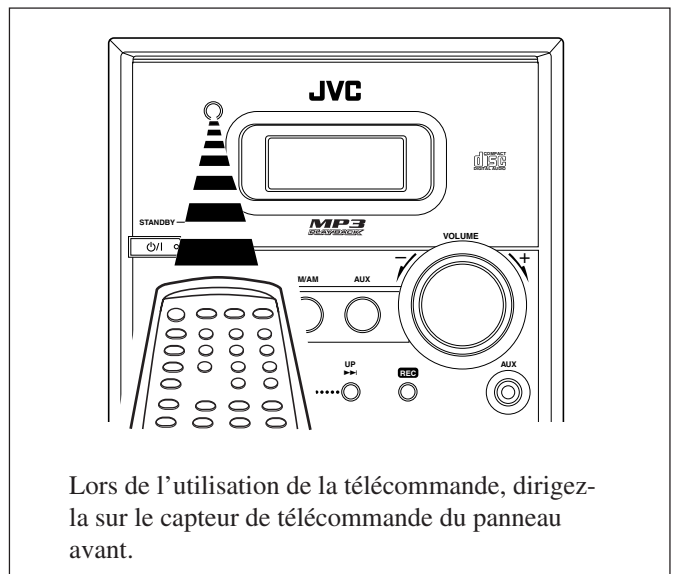

Lors de l'utilisation de la télécommande, dirigez-la sur le capteur de télécommande du panneau avant.

Déballage

Après le déballage, vérifiez que vous avez bien tous les accessoires suivants.

Le nombre entre parenthèses indique le nombre de pièces fournies.

- Antenne cadre AM (1)
- Télécommande (1)
- Piles (2)

Si quelque chose manquait, consultez immédiatement votre revendeur.

Connexion des antennes AM et FM

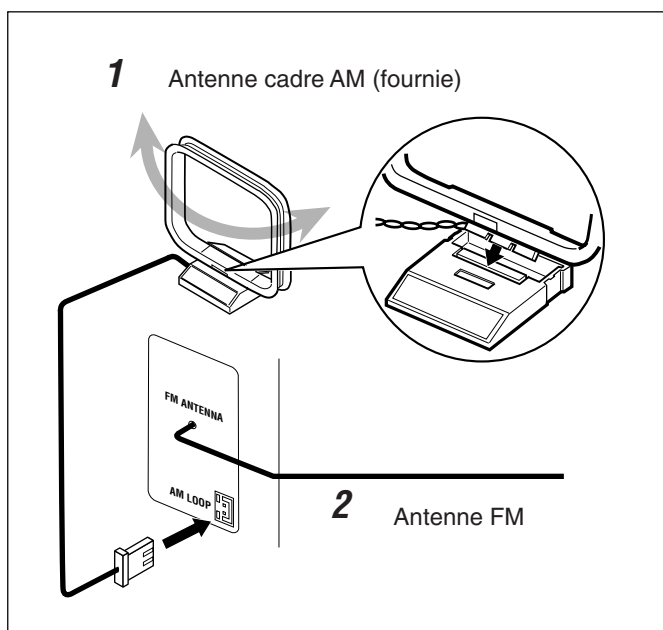

1 Connectez l'antenne cadre AM fournie à la prise AM LOOP.

Placez l'antenne à l'écart de l'appareil et ajustez sa position de façon à obtenir la meilleure réception possible.

2 Ajustez la position de l'antenne FM de façon à obtenir la meilleure réception possible.



Pour obtenir une meilleure réception FM et AM

- Assurez-vous que les conducteurs d'antenne ne touchent pas les autres prises ou cordons de connexion.
- Placez les antennes à l'écart des parties métalliques de l'appareil, des cordons de connexion et du cordon d'alimentation secteur.

Connexion des enceintes

Vous pouvez connecter les enceintes en utilisant les cordons d'enceinte.

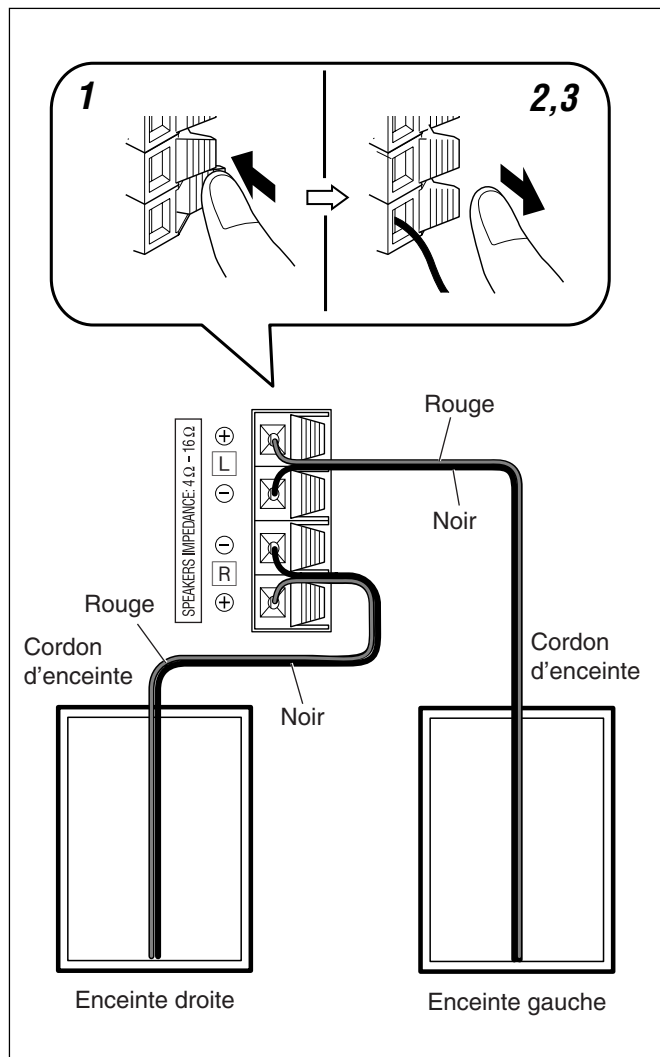

1 Maintenez en position ouverte le serre-fil de la prise d'enceinte.

2 Insérez une extrémité du cordon d'enceinte dans la prise.

Respectez les polarités des prises d'enceinte: cordon rouge à \oplus et cordon noir à \ominus .

3 Relâchez le serre-fil.

IMPORTANT:

- Utilisez uniquement des enceintes possédant la même impédance que celle indiquée à côté des prises d'enceinte à l'arrière de l'appareil.
- NE CONNECTEZ PAS plus d'une enceinte par prise d'enceinte.

Ne connectez pas le cordon d'alimentation secteur avant que toutes les connexions soient terminées.

Retrait des grilles des enceintes

Les grilles des enceintes peuvent être retirées de la façon montrée sur l'illustration ci-dessous.

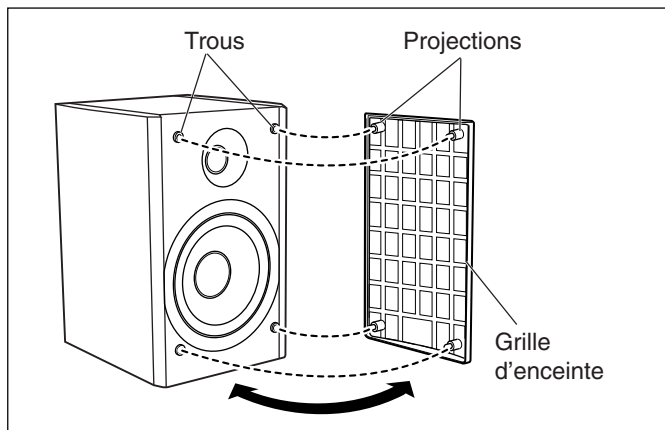

Pour retirer la grille d'enceinte, insérez vos doigts autour de la projection, en haut de la grille d'enceinte, puis tirez doucement vers vous.

Faites de même avec les projections restantes, l'une après l'autre.

Pour fixer la grille d'enceinte, insérez les projections de la grille d'enceinte dans les trous de l'enceinte.

Connexion d'un autre appareil

Pour connecter un appareil audio

Vous pouvez connecter un appareil audio—utilisé uniquement comme appareil de lecture.



- NE CONNECTEZ PAS les appareils quand ils sont sous tension.
- NE BRANCHEZ PAS les appareils sur le secteur avant que toutes les connexions ne soient terminées.

Pour reproduire un autre appareil à travers cet appareil, connectez les prises de sortie audio de l'autre appareil aux prises AUX en utilisant des cordons audio à fiches mini (non fournis).

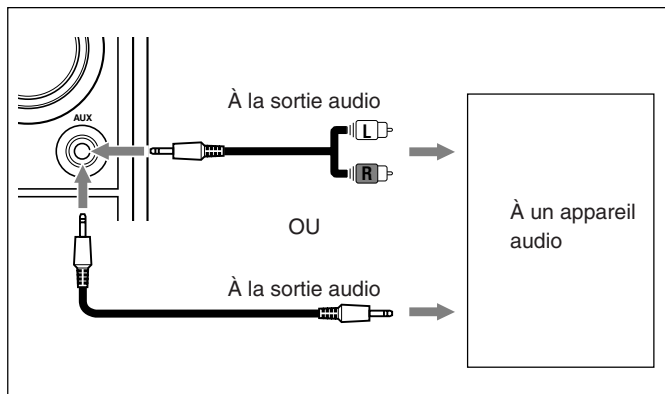

Si l'appareil audio est muni de prises cinch pour la sortie audio: Assurez-vous que les fiches cinch des cordons audio sont colorées—les fiches et les prises blanches sont pour les signaux audio gauches et les rouges pour les signaux audio droits.

Mise en place des piles dans la télécommande

Insérez les piles—AAA/UM-4/R03—dans la télécommande, en faisant correspondre les polarités (+ et -) des piles avec les marques + et - du compartiment à piles.

Si la télécommande ne peut plus commander l'appareil, remplacez les deux piles en même temps.

1

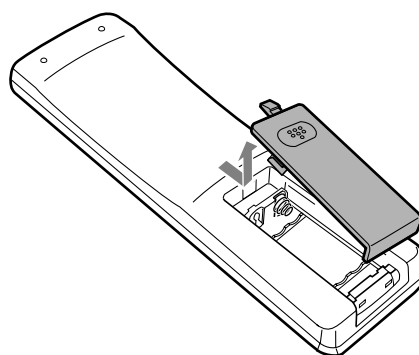

2

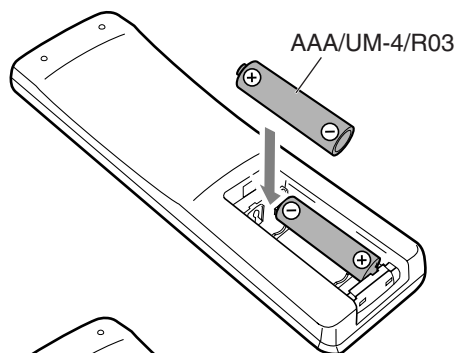

3

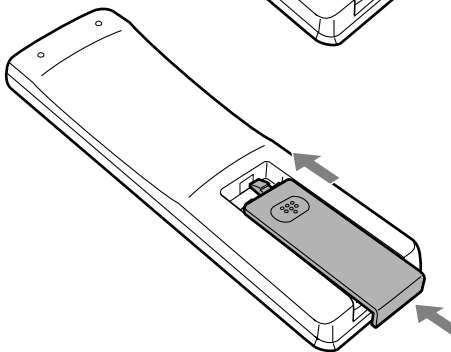

- N'UTILISEZ PAS une vieille pile avec une pile neuve.
- N'UTILISEZ PAS différents types de pile en même temps.
- N'EXPOSEZ PAS les piles au feu ou à une flamme.
- NE LAISSEZ PAS les piles dans le compartiment à piles si vous n'avez pas l'intention d'utiliser la télécommande pendant une période prolongée. Sinon, elles risqueraient de fuir et d'endommager la télécommande.

MAINTENANT, vous pouvez brancher l'appareil au secteur.

IMPORTANT:

Vérifiez que toutes les connexions ont été réalisées avant de brancher le cordon d'alimentation secteur.

Réglage de l'horloge

Avant d'utiliser l'appareil, réglez d'abord l'horloge. Quand vous branchez le cordon d'alimentation, l'indicateur "AM 12:00" clignote sur l'affichage.

Vous pouvez régler l'horloge que l'appareil soit sous ou hors tension.

Sur la télécommande **UNIQUEMENT**:

1 Appuyez sur **CLOCK/TIMER**.

L'indication des heures et AM (ou FM) clignotent.



2 Appuyez sur **UP** ou **DOWN** pour ajuster les heures, puis appuyez sur **SET**.

• Si vous maintenez pressée UP ou DOWN, l'indication des heures change de façon continue.

Le chiffre des minutes commence à clignoter.

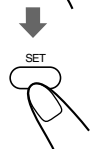
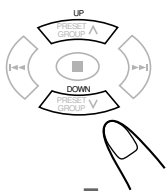

• L'horloge fonctionne même pendant le réglage.

3 Appuyez sur **UP** ou **DOWN** pour ajuster les minutes, puis appuyez sur **SET**.

• Si vous maintenez pressée UP ou DOWN, l'indication des minutes change de façon continue.

L'horloge intégrée démarre.

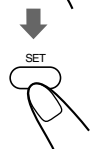
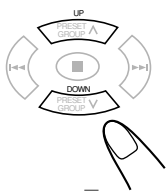

- Si vous débranchez le cordon d'alimentation ou qu'une coupure de courant se produit
L'horloge est réinitialisée à "AM 12:00". Si cela se produit, réglez de nouveau l'horloge.
- L'horloge peut avancer ou retarder de 1 ou 2 minutes par mois.
Si cela se produit, réglez de nouveau l'horloge.

Pour ajuster l'horloge

Sur la télécommande **UNIQUEMENT**:

1 Appuyez répétitivement sur **CLOCK/TIMER** pour afficher l'indication de l'heure actuelle.

L'indication des heures et AM (ou FM) clignotent.



2 Répétez les étapes 2 et 3 de la colonne de gauche.

Mise de l'appareil sous tension

Pour mettre l'appareil sous tension, appuyez sur **STANDBY/ON**.

Le témoin **STANDBY** s'éteint sur l'appareil.

- Si vous appuyez sur une touche de source—
CD ►/II, TAPE ◀▶, FM/AM et AUX, l'appareil se met automatiquement sous tension.



Pour mettre l'appareil hors tension (attente), appuyez de nouveau sur **STANDBY/ON**.

Le témoin **STANDBY** s'allume en rouge sur l'affichage.

- "AM 12:00" clignote sur l'affichage jusqu'à ce que vous régliez l'horloge intégrée. Une fois que l'horloge est réglée, elle apparaît sur l'affichage quand l'appareil est en mode d'attente.
- Une petite quantité d'électricité est toujours consommée même quand l'appareil est en mode d'attente.

Pour mettre l'appareil complètement hors tension, débranchez le cordon d'alimentation de la prise secteur murale.

Mise hors tension automatique de l'appareil (mise en d'attente automatique)

Grâce à la mise en attente automatique, l'appareil se met automatiquement hors tension (en attente) environ 3 minutes après la lecture d'un disque ou d'une cassette.

- Vous pouvez aussi mettre l'appareil automatiquement hors tension en utilisant la minuterie d'arrêt. (Voir page 21.)

Sur la télécommande **UNIQUEMENT**:

Pour mettre en service la mise en attente automatique, appuyez sur **A.STANDBY**.

L'indicateur **A.STANDBY** apparaît sur l'affichage.

- Quand la lecture est arrêtée, l'indicateur **A.STANDBY** clignote sur l'affichage.

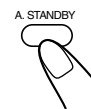

Pour mettre hors service la mise en attente automatique, appuyez de nouveau sur **A.STANDBY**.
L'indicateur **A.STANDBY** s'éteint.

Sélection de la source

Pour choisir la source, appuyez sur CD ►/II, TAPE ◀►, FM/AM ou sur AUX.

- Quand vous choisissez CD comme source, la lecture démarre automatiquement.

Pour utiliser le lecteur de CD, référez-vous aux pages 10 à 13.

Pour utiliser la platine cassette, référez-vous à la page 14.

Pour utiliser le tuner (FM ou AM), référez-vous aux pages 15 et 16.

Pour enregistrer une cassette, référez-vous aux pages 17 et 18.

Pour utiliser un appareil extérieur, référez-vous à la page 16.

Ajustement du volume

Vous pouvez ajuster le niveau de volume uniquement quand l'appareil est sous tension. Vous pouvez régler le niveau du volume entre "VOL MIN", "VOL 1" – "VOL 29" et "VOL MAX".

- Le niveau du volume n'a aucun effet sur l'enregistrement.

Pour augmenter le volume, appuyez sur VOLUME + (ou tournez le réglage VOLUME sur l'appareil dans le sens des aiguilles d'une montre).

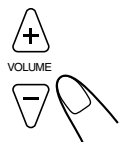

Pour diminuer le volume, appuyez sur VOLUME - (ou tournez le réglage VOLUME sur l'appareil dans le sens contraire des aiguilles d'une montre).

- Si vous maintenez pressée un des touches, vous pouvez changer le niveau de volume de façon continue.



VOL 10

Pour une écoute privée

Connectez le casque d'écoute à la prise PHONES. Aucun son ne sort des enceintes. Assurez-vous de diminuer le volume avant de connecter le casque d'écoute ou de le mettre sur vos oreilles.



NE METTEZ PAS l'appareil hors tension (en attente) avec le volume réglé sur un niveau très élevé; sinon, une soudaine déflagration sonore peut endommager votre ouïe, vos enceintes ou votre casque d'écoute quand l'appareil est remis sous tension ou qu'une source est reproduite la fois suivante.
RAPPELEZ-VOUS qu'il n'est pas possible d'ajuster le volume quand l'appareil est en mode d'attente.

Mise en sourdine en fondu (FADE MUTING)

Sur la télécommande UNIQUEMENT:

Appuyez sur FADE MUTING.

Le niveau de volume diminue jusqu'à "VOL MIN" et "MUTING" apparaît sur l'affichage.



Pour annuler la sourdine, appuyez de nouveau sur FADE MUTING. Le niveau de volume précédent est rétabli.

Sélection des modes sonores

Vous pouvez choisir un des 4 modes sonores fournis.

- Cette fonction affecte aussi le son du casque d'écoute.
- Cette fonction affecte uniquement le son de lecture et n'affecte pas l'enregistrement.

Sur la télécommande UNIQUEMENT:

Pour choisir un mode sonore, appuyez répétitivement sur SOUND/HBS.

- Chaque fois que vous appuyez sur la touche, le mode sonore change comme suit:

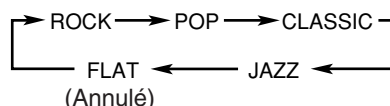

ROCK: Son puissant avec accentuation des aigus et des graves.

POP: La présence des voix et des fréquences médium est accentuée.

CLASSIC: Son enrichi avec des aigus précis et des graves larges.

JAZZ: Accentuation des basses fréquences pour les musiques telles que le jazz.

FLAT: L'effet de l'égaliseur est annulé.



SOUND
ROCK

Quand un mode sonore est en service, l'indicateur **SOUND** s'allume sur l'affichage.

Renforcement des graves

Vous pouvez accentuer les sons graves.

- Cette fonction affecte uniquement le son de lecture et n'affecte pas l'enregistrement.

Sur la télécommande UNIQUEMENT:

Maintenez pressée SOUND/HBS.

- Chaque fois que vous maintenez pressée SOUND/HBS, la fonction HBS se met en et hors service.

BASS
HBS ON



Quand la fonction HBS est en service, l'indicateur **BASS** s'allume sur l'affichage.

Vérification de l'heure pendant la lecture

Sur la télécommande UNIQUEMENT:

Appuyez sur DISPLAY.

- Chaque fois que vous appuyez sur la touche, l'affichage de l'horloge et l'affichage normal apparaissent alternativement. Après avoir choisi l'affichage de l'horloge, appuyer sur n'importe quelle touche ou tourner n'importe quel réglage rétablit aussi l'affichage normal.

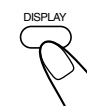

Cet appareil est conçu pour reproduire les disques suivants—CD, CD-R et CD-RW.

Vous pouvez reproduire les disques contenant des plages au format CD musical ou des fichiers MP3 au format ISO 9660.

- Dans ces instructions, nous appelons un disque enregistré avec des fichiers MP3, un “disque MP3” et les “fichiers” sont aussi appelés “plages”.

Lors de la reproduction d'un CD-R ou CD-RW

- Avant la lecture d'un CD-R ou CD-RW, lisez ses instructions attentivement.
- Les CD-R (enregistrable) et les CD-RW (réinscriptibles) édités par l'utilisateur peuvent être reproduits uniquement s'ils ont été “finalisés”.
- Cet appareil prend en charge les disques “multisessions” (5 sessions maximum).
- Cet appareil ne peut pas reproduire les disques à “écriture par paquets”.
- Certains CD-R ou CD-RW ne peuvent pas être reproduits sur cet appareil à cause de leurs caractéristiques, de dommages ou rayures sur leur surface ou si la lentille du lecteur est sale.
- Les CD-RW peuvent demander plus de temps avant d'être reconnus. C'est parce que l'indice de réflexion des CD-RW est plus faible que celui des disques ordinaires.

Remarques sur les fichiers MP3

- Le lecteur peut reconnaître uniquement les fichiers avec l'extension “MP3” ou “mp3”, qui peut aussi être une combinaison de majuscules et de minuscules. Le nom du fichier doit comporter moins de 20 caractères.
- Cet appareil reconnaît les fichiers et les dossiers sur un disque dans les conditions suivantes:
 - 640 fichiers MP3 maximum
 - 256 dossiers maximum (y compris le dossier racine)
 - 8 hiérarchies maximum (y compris le dossier racine)
- Il est recommandé d'enregistrer votre support avec une fréquence d'échantillonnage de 44,1 kHz et avec une vitesse de transfert des données de 128 kbps.
- Certains fichiers ou disques MP3 ne peuvent pas être reproduits à cause de leurs caractéristiques ou des conditions d'enregistrement.
- Les disques MP3 nécessitent un temps d'initialisation plus long que les disques ordinaires à cause de leur complexité et de la configuration dossiers/fichiers.
- Les formats MP3i et MP3 Pro ne peuvent pas être reproduits.

Remarques générales

De façon générale, vous obtiendrez de meilleures performances en gardant vos disques et le mécanisme propres.

- Conservez-les dans leur boîte et rangez-les dans un meuble ou sur une étagère.
- Laissez le couvercle du logement du disque fermé quand vous ne l'utilisez pas.
- Une utilisation continue de disques à forme irrégulière (en cœur, octogonal, etc.) peut endommager l'appareil.



Lecture d'un disque entier—Lecture normale

1 Appuyez sur OPEN sur le dessus de l'appareil.

Le couvercle du logement du disque s'ouvre.

- Vous pouvez insérer un disque pendant la lecture d'une autre source.

2 Placez un disque correctement avec l'étiquette dirigée vers le haut.

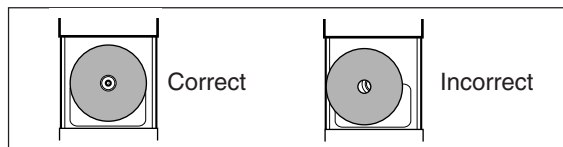

3 Refermez doucement le couvercle du logement du disque.

4 Appuyez sur CD ►/II.

L'appareil se met automatiquement sous tension et la source change sur le lecteur CD. Après avoir mis un disque en place, la première plage du disque est reproduite.



Lors de la lecture d'un CD audio:

Lors de la lecture d'un disque MP3: Indicateur MP3

1 00:23
 Numéro de plage actuel Durée de lecture écoulee

1 00:23
 Numéro de plage actuel Durée de lecture écoulee

- Le disque s'arrête automatiquement quand la dernière plage a été reproduite.



Pendant que “READING” apparaît sur l'affichage

Vous ne pouvez réaliser aucune opération jusqu'à ce que l'appareil ait terminé la lecture initiale du disque.



Lors de la lecture d'un disque MP3

La balise d'information ID3 (le titre, le nom de l'artiste et de l'album, composés de 30 caractères maximum) apparaît sur l'affichage. Quand un nom est trop long pour être affiché en une fois, il défile sur l'affichage.

Pour arrêter la lecture en cours, appuyez sur .

Le nombre total de plages (ou de groupes) et la durée totale de lecture apparaissent sur l'affichage.

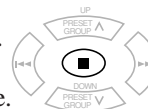

Lorsque la lecture d'un CD audio est arrêtée:

Lorsque la lecture d'un disque MP3 est arrêtée:

Indicateur de dossier ou groupe

13 50:47

020 1640

Nombre total de plages

Durée totale de lecture

Nombre total de groupes

Nombre total de plages

- La durée totale de lecture n'apparaît pas quand un disque MP3 est en place.

Pour retirer le disque, appuyez sur \triangle OPEN sur l'appareil, puis retirez le disque en le tenant par ses arêtes tout en poussant légèrement sur l'axe central.



- Si le disque ne peut pas être lu correctement (parce qu'il est rayé par exemple) ou si un CD-R ou CD-RW illisible est inséré. La lecture ne démarre pas.
- Si aucun disque n'est en place "NO DISC" apparaît sur l'affichage.



N'OUVREZ PAS le couvercle du logement du disque à la main car cela l'endommagerait.

Fonctionnement de base des disques

Lors de la lecture d'un disque, vous pouvez réaliser les opérations suivantes.

Pour arrêter la lecture momentanément

Pendant la lecture, appuyez sur CD $\blacktriangleright/\parallel$. Pendant la pause, le numéro de plage actuel et la durée de lecture écoulée clignotent sur l'affichage.

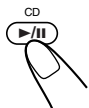

Pour reprendre la lecture, appuyez de nouveau sur CD $\blacktriangleright/\parallel$.

Pour aller à une autre plage

Avant ou pendant la lecture, appuyez répétitivement sur $\blacktriangleright\blacktriangleright\blacktriangleright$ ou $\blacktriangleleft\blacktriangleleft\blacktriangleleft$ (ou sur UP $\blacktriangleright\blacktriangleright\blacktriangleright$ ou DOWN $\blacktriangleleft\blacktriangleleft\blacktriangleleft$ sur l'appareil).

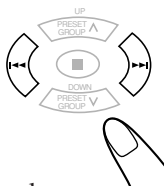

- $\blacktriangleright\blacktriangleright\blacktriangleright$ (UP $\blacktriangleright\blacktriangleright\blacktriangleright$): Saute au début d'une des plages suivantes.
- $\blacktriangleleft\blacktriangleleft\blacktriangleleft$ (DOWN $\blacktriangleleft\blacktriangleleft\blacktriangleleft$): Retourne au début de la plage actuelle ou d'une plage précédente.

Pour aller directement à une autre plage en utilisant les touches numériques

Sur la télécommande UNIQUEMENT:

Appuyer sur une ou plusieurs touches numériques avant ou pendant la lecture vous permet de démarrer la lecture de la plage souhaitée.

Ex.: Pour le numéro de plage 5, appuyez sur 5.

Pour le numéro de plage 15, appuyez sur OVER, puis sur 1 et 5.

Pour le numéro de plage 20, appuyez sur OVER, puis sur 2 et 0.

(Uniquement pour les disques MP3)

Pour le numéro de plage 20, appuyez sur OVER, puis sur 0, 2 et 0.

Pour le numéro de plage 156, appuyez sur OVER, puis sur 1, 5 et 6.

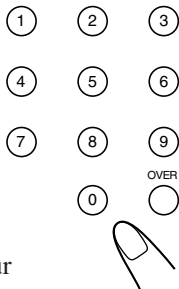

Pour localiser un point particulier sur une plage

Pendant la lecture, maintenez pressée $\blacktriangleright\blacktriangleright\blacktriangleright$ ou $\blacktriangleleft\blacktriangleleft\blacktriangleleft$ (ou UP $\blacktriangleright\blacktriangleright\blacktriangleright$ ou DOWN $\blacktriangleleft\blacktriangleleft\blacktriangleleft$ sur l'appareil).

- $\blacktriangleright\blacktriangleright\blacktriangleright$ (UP $\blacktriangleright\blacktriangleright\blacktriangleright$): Avance rapide des plages
- $\blacktriangleleft\blacktriangleleft\blacktriangleleft$ (DOWN $\blacktriangleleft\blacktriangleleft\blacktriangleleft$): Retour rapide des plages

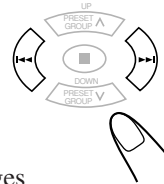

Lors de la lecture d'un disque MP3

Cette fonction n'est pas disponible.

Programmation de l'ordre de lecture — Lecture programmée

Vous pouvez arranger l'ordre dans lequel vous souhaitez reproduire les plages avant de commencer la lecture. Vous pouvez programmer 40 plages maximum.

Sur la télécommande UNIQUEMENT:

1 Mettez un disque en place.

- Si la source de lecture actuelle n'est pas le lecteur CD, appuyez sur CD $\blacktriangleright/\parallel$, puis sur \blacksquare avant de passer l'étape suivante.

2 Appuyez sur PROGRAM.

L'indicateur PRGM (programme) s'allume aussi sur l'affichage.



3 Appuyez sur $\blacktriangleright\blacktriangleright\blacktriangleright$ ou $\blacktriangleleft\blacktriangleleft\blacktriangleleft$ pour choisir le numéro de plage, puis appuyez sur PROGRAM.

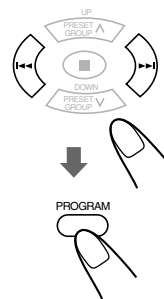
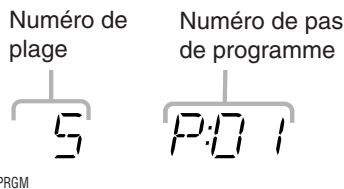

Vous pouvez aussi utiliser les touches numériques pour choisir un numéro de plage.

- Pour savoir comment utiliser les touches numériques, référez-vous à "Pour aller directement à une autre plage en utilisant les touches numériques" sur la colonne de gauche.

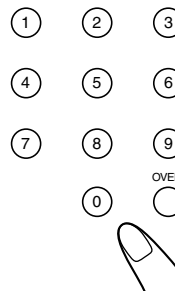

Lors de la programmation à partir d'un disque MP3
Appuyer sur PRESET GROUP \wedge ou PRESET GROUP \vee permet de choisir la première plage de chaque groupe.

4 Répétez l'étape 3 pour programmer les autres plages souhaitées.

5 Appuyez sur CD ►/II.

Les plages sont reproduites dans l'ordre programmé.

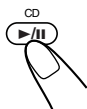

Si vous essayez de programmer une 41e plage

“-- FULL --” apparaît sur l'affichage.

Pour arrêter la lecture en cours, appuyez sur ■.

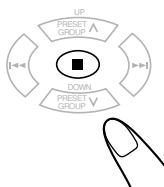

Pour vérifier le contenu du programme

Vous pouvez vérifier le contenu du programme en appuyant répétitivement sur PROGRAM avant ou après la lecture.

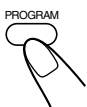

Pour modifier le programme

Appuyez répétitivement sur PROGRAM jusqu'à ce que le numéro du pas de programme à modifier apparaisse. Puis suivez l'étape 3 de la procédure de programmation.



- Appuyer sur 0 permet d'effacer le pas choisi.

Pour ajouter des plages au programme, appuyez répétitivement sur PROGRAM jusqu'à ce que “0” apparaisse comme numéro de plage. Puis suivez l'étape 3 de la procédure de programmation.



Pour annuler le programme

Appuyez sur ■ avant ou après la lecture. L'indicateur PRGM disparaît de l'affichage et le contenu de la mémoire est effacé (la lecture normale est rétablie).

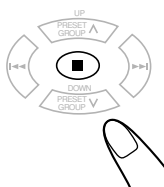

- Les plages programmées sont aussi effacées dans les cas suivants:
 - Quand vous appuyez sur \triangle OPEN pour ouvrir le couvercle du logement du disque.
 - Quand vous mettez l'appareil hors tension.
 - Quand vous changez la source.



Pendant la lecture programmée

La fonction de mise en attente automatique n'a aucun effet.

Répétition des plages—Lecture répétée

Vous pouvez répéter toutes les plages, le programme ou la plage en cours de lecture autant de fois que vous le souhaitez.

Sur la télécommande **UNIQUEMENT**:

Appuyez répétitivement sur REPEAT avant ou pendant la lecture.

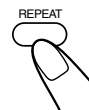

- Chaque fois que vous appuyez sur la touche, le mode de lecture répétée change comme suit, et les indicateurs suivants s'allument sur l'affichage:

5 00:23



Indicateurs de répétition

Lors de la lecture d'un CD audio:

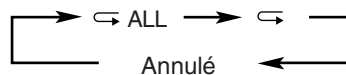

\curvearrowright ALL: En mode de lecture normale, toutes les plages sont répétées.

En mode de lecture programmée, toutes les plages du programme sont répétées.

\curvearrowright : Une seule plage est répétée.

Lors de la lecture d'un disque MP3:

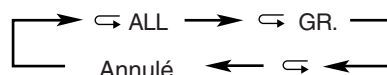

\curvearrowright ALL: En mode de lecture normale, toutes les plages sont répétées.

En mode de lecture programmée et de lecture aléatoire, toutes les plages du programme sont répétées.

\curvearrowright GR.: En mode de lecture normale, toutes les plages d'un groupe sont répétées.

En mode lecture programmée et de lecture aléatoire, cette fonction n'est pas disponible.

\curvearrowright : Une seule plage est répétée. En mode lecture aléatoire, cette fonction n'est pas disponible.

Pour annuler la lecture répétée, appuyez répétitivement sur REPEAT jusqu'à ce que l'indicateur de répétition s'éteigne.



Lecture dans un ordre aléatoire—Lecture aléatoire

Vous pouvez reproduire les plages dans un ordre aléatoire.

Sur la télécommande **UNIQUEMENT**:

Appuyez sur **RANDOM**.

L'indicateur **RANDOM** s'allume sur l'affichage.



5 0 1:23

RANDOM

Pour quitter le mode de lecture aléatoire, appuyez sur ■ ou **RANDOM**.

L'indicateur **RANDOM** s'éteint.

- Il n'est pas possible de mettre en service la fonction de lecture aléatoire pendant la lecture programmée.

Affichage de la durée restante pendant la lecture

Vous pouvez afficher la durée restante de la plage ou du disque actuel et la durée écoulée de la plage ou du disque actuel pendant la lecture.

Sur la télécommande **UNIQUEMENT**:

Appuyez répétitivement sur **REMAIN**.

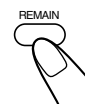

Lors de la lecture d'un CD audio:

- Chaque fois que vous appuyez sur la touche, l'affichage change comme suit, et les indicateurs suivants s'allument sur l'affichage:

5 45:23

TOTAL REMAIN

Indicateur de durée restante

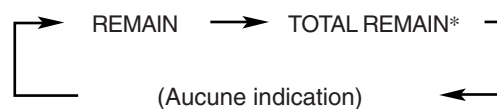

REMAIN: Affiche la durée restante de la plage actuelle.

TOTAL REMAIN: Affiche la durée restante du disque actuel.

Aucune indication: Affiche la durée écoulée de la plage actuelle.

* La durée restante du disque (**TOTAL REMAIN**) n'est pas affichée dans les cas suivants:

- Pendant la lecture aléatoire.
- Pendant la lecture programmée.

Lors de la lecture d'un disque **MP3**:

- Chaque fois que vous appuyez sur la touche, l'affichage change comme suit:

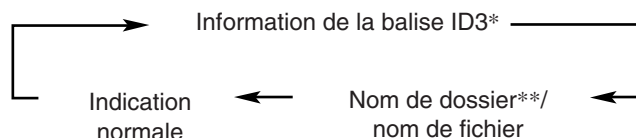

* Les informations de la balise **ID3** montrent, dans l'ordre, le titre, le nom de l'artiste et l'album. Si le fichier ne contient aucune information, "NO INFO" apparaît.

** Quand un fichier n'appartient à aucun dossier, "ROOT" apparaît.

Lecture de cassettes

Lecture d'une cassette

Vous pouvez reproduire uniquement des cassettes de type I.

1 Appuyez sur PUSH OPEN.

Le compartiment à cassette s'ouvre.

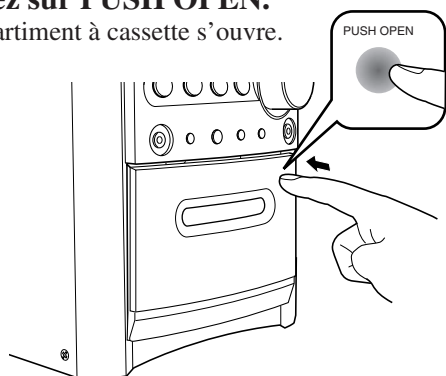

2 Mettez une cassette à l'intérieur, la partie exposée dirigée vers le bas.

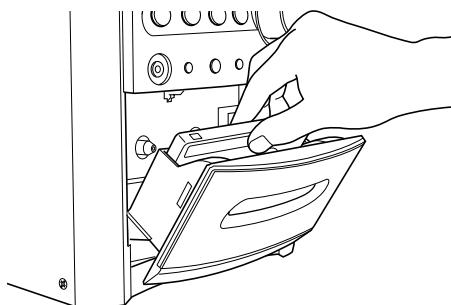

3 Refermez doucement la porte du compartiment à cassette.

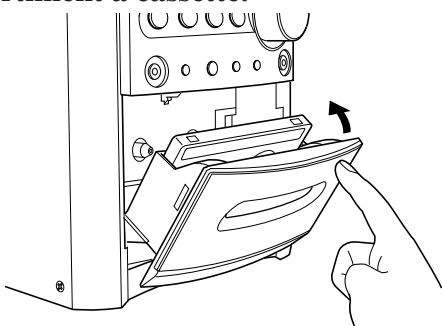

- Si une cassette se trouve dans le compartiment, l'indicateur de sens de défilement de la bande (▶ ou ◀) s'allume sur l'affichage.

4 Appuyez sur TAPE ◀▶.

La lecture démarre (si l'appareil était en mode d'attente, il se met automatiquement sous tension). L'indicateur de sens de défilement de la bande (▶ ou ◀) clignote doucement sur l'affichage.

- Chaque fois que vous appuyez sur la touche, le sens de défilement de la bande change:
 - ▶: reproduction de la face avant.
 - ◀: reproduction de la face arrière.

Quand la bande est reproduite jusqu'à la fin, la platine s'arrête automatiquement si le mode autoreverse est réglé sur ou . (Voir "Pour reproduire les deux faces répétitivement—Mode autoreverse".)



Si aucune cassette ne se trouve dans l'appareil quand vous appuyez sur TAPE ◀▶ "NO TAPE" apparaît sur l'affichage.

Pour arrêter la lecture, appuyez sur ■.

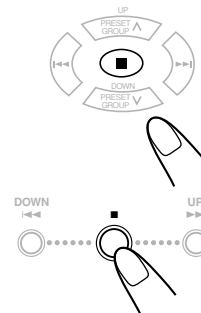

Pour bobiner rapidement la bande vers la gauche ou vers la droite, appuyez sur ▶▶▶ ou ◀◀◀ (ou UP ▶▶▶ ou DOWN ◀◀◀ sur l'appareil).

L'indicateur de sens de défilement de la bande (▶ ou ◀) clignote rapidement sur l'affichage.

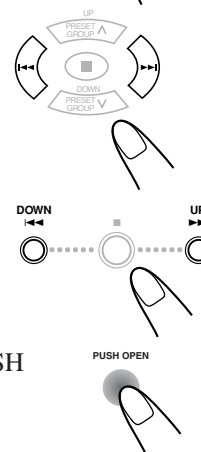

Pour retirer la cassette, appuyez sur PUSH OPEN sur l'appareil quand la lecture est arrêtée.

Pour reproduire les deux faces répétitivement—Mode d'inversion

Vous pouvez régler la platine pour reproduire une seule face d'une cassette, les deux faces une fois ou les deux faces en continu.

Sur la télécommande UNIQUEMENT:

Appuyez sur REV.MODE (mode d'inversion).

- Chaque fois que vous appuyez sur la touche, le mode d'inversion change comme suit:

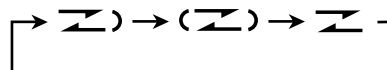

- : La platine s'arrête automatiquement après la lecture des deux faces. S'arrête lorsque la lecture dans les 2 sens est terminée.
- : La platine continue la lecture des deux faces de la cassette 10 fois, puis arrête la lecture automatiquement.
- : La platine s'arrête automatiquement après la lecture d'une face.



- NE METTEZ PAS l'appareil hors tension pendant la lecture ou l'enregistrement d'une cassette. La platine cassette ou la cassette pourrait être endommagée.
- L'utilisation de cassettes C-120 ou à bande plus longue n'est pas recommandée car une détérioration caractéristique peut se produire et cette bande peut se prendre facilement dans les galets-presseur et les cabestans.
- Cet appareil n'est pas compatible avec les bandes de type II et de type IV.

Écoute d'émissions FM et AM

Accord d'une station

1 Appuyez sur FM/AM pour choisir "FM" ou "AM".

L'appareil se met automatiquement sous tension et accorde la dernière station reçue—FM ou AM.

- Chaque fois que vous appuyez sur la touche, la bande alterne entre FM et AM.

FM 87.50 MHz

- Si la dernière station choisie est mémorisée sur un numéro de présélection, le numéro apparaît à la place de "FM" ou "AM".

2 Maintenez pressée ►►| ou |◄◄ (ou UP ►►| ou DOWN |◄◄ sur l'appareil) pendant plus d'une seconde.

- ►►| (UP ►►|): Augmente la fréquence.
- |◄◄ (DOWN |◄◄): Diminue la fréquence.

L'appareil recherche une station et s'arrête quand une station de signal suffisamment fort est accordée.

- Si un programme FM est diffusé en stéréo, l'indicateur ST (stéréo) s'allume sur l'affichage (uniquement quand la réception est bonne).

Pour arrêter la recherche en cours, appuyez sur ►►| ou |◄◄ (ou UP ►►| ou DOWN |◄◄ sur l'appareil).



Si vous appuyez répétitivement sur ►►| ou |◄◄ (ou UP ►►| ou DOWN |◄◄ sur l'appareil)

La fréquence change pas à pas.

Pour changer le mode de réception FM

Sur la télécommande UNIQUEMENT:

Quand une émission FM stéréo est difficile à recevoir ou parasitée, appuyez sur FM MODE de façon que "MONO" apparaisse sur l'affichage. L'indicateur MONO s'allume aussi. La réception est améliorée.

Pour rétablir l'effet stéréo, appuyez de nouveau sur FM MODE de façon que "STEREO" apparaisse sur l'affichage et que l'indicateur MONO s'éteigne. En mode stéréo, vous pouvez entendre les sons en stéréo quand l'émission est émise en stéréo.

L'effet stéréo est aussi rétabli quand:

- La bande est changée (FM ou AM).
- La fréquence de la station est changée.
- La source de lecture est changée.
- L'appareil est mis hors (ou sous) tension.

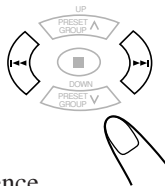

Préréglage des stations

Vous pouvez présélectionner 25 stations FM et 15 stations AM manuellement.

Dans certains cas, des jeux de fréquences de test ont déjà été mémorisés pour le tuner lors de la vérification de la fonction de présélection en usine avant l'expédition. Ce n'est pas un mauvais fonctionnement. Vous pouvez présélectionner les stations souhaitées en suivant la méthode suivante.

- Il y a un temps limite pour réaliser les étapes suivantes. Si le réglage est annulé avant la fin, recommencez à partir de l'étape 2.

Sur la télécommande UNIQUEMENT:

1 Accordez la station à présélectionner.

- Référez-vous à "Accord d'une station" sur la colonne de gauche.

2 Appuyez sur SET.

- "00" clignote sur l'affichage.



3 Appuyez sur PRESET GROUP ▲ ou PRESET GROUP ▼ pour choisir un numéro de présélection, puis appuyez sur SET.

La station présélectionnée est mémorisée.

- Même si vous n'appuyez pas sur SET, la station présélectionnée est mémorisée 5 secondes plus tard.



Vous pouvez aussi les touches numériques pour choisir un numéro de présélection.

- Dans ce cas, vous n'avez pas besoin d'appuyer sur SET.

Ex.: Pour choisir le numéro de présélection 5, appuyez sur 5.

Pour choisir le numéro de présélection 15, appuyez sur OVER, puis sur 1 et 5.

Pour choisir le numéro de présélection 20, appuyez sur OVER, puis sur 2 et 0.

4 Pour présélectionner d'autres stations, répétez les étapes 1 à 3 ci-dessus, en choisissant un numéro de présélection différent pour chaque station.

- Mémoriser une nouvelle station sur un numéro déjà utilisé efface la station précédente.



Si vous débranchez le cordon d'alimentation secteur ou si une coupure de courant se produit

Les stations présélectionnées restent en mémoire.

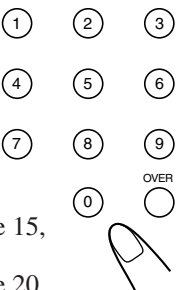

Accord d'une station préréglée

Sur la télécommande UNIQUEMENT:

1 Appuyez sur FM/AM pour choisir "FM" ou "AM".

L'appareil est mis automatiquement sous tension et accorde la dernière station reçue—FM ou AM.

- Chaque fois que vous appuyez sur la touche, la bande alterne entre FM et AM.



2 Appuyez répétitivement sur PRESET GROUP ^ ou PRESET GROUP v pour choisir un numéro de préréglage.

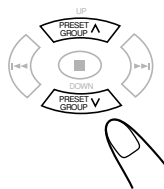

Pour accorder une station préréglée directement en utilisant les touches numériques

Sur la télécommande UNIQUEMENT:

Vous pouvez choisir le numéro de préréglage souhaité en appuyant directement sur les touches numériques.

Ex.: Pour le numéro de préréglage 5, appuyez sur 5.

Pour le numéro de préréglage 15, appuyez sur OVER, puis sur 1 et 5.

Pour le numéro de préréglage 20, appuyez sur OVER, puis sur 2 et 0.

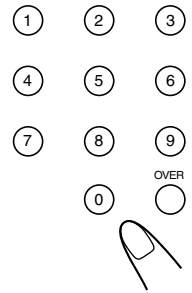

Utilisation d'un appareil extérieur

Écoute de l'appareil extérieur

Vous pouvez écouter un appareil extérieur tel qu'un enregistreur de MD, une platine cassette ou un autre appareil auxiliaire.

- Assurez-vous d'abord que l'appareil extérieur est connecté correctement à cet appareil. (Voir page 7.)

1 Réglez le niveau de volume sur la position minimum.

2 Appuyez sur AUX.

"AUX" apparaît sur l'affichage.

AUX

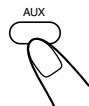

3 Démarrez la lecture de l'appareil extérieur.

4 Ajustez le niveau de volume sur le niveau d'écoute souhaité.

Pour quitter le mode AUX, choisissez une autre source.



Pour commander l'appareil extérieur

Référez-vous à son mode d'emploi.

Enregistrement

IMPORTANT:

- Notez qu'il peut être illégal d'enregistrer ou de reproduire un matériel protégé par des droits d'auteur sans la permission du propriétaire des droits.
- Le niveau d'enregistrement est réglé automatiquement et n'est donc pas affecté par les autres réglages sonores. C'est pourquoi, vous pouvez ajuster le son que vous écoutez pendant un enregistrement sans affecter le niveau d'enregistrement.
- Si vos enregistrements contiennent trop de bruit ou de parasites, l'appareil est peut-être trop près du téléviseur. Laissez suffisamment d'espace entre le téléviseur et l'appareil.
- Vous pouvez utiliser uniquement une cassette de type I pour l'enregistrement.



- NE METTEZ PAS l'appareil hors tension pendant la lecture ou l'enregistrement sur une cassette. La platine cassette ou la cassette pourrait être endommagée.
- N'UTILISEZ PAS des cassettes de type II ou de type IV car cet appareil n'est pas compatible avec ces cassettes.
- L'utilisation de cassettes C-120 ou à bande plus longue n'est pas recommandée car une détérioration caractéristique peut se produire et cette bande peut se prendre facilement dans les galets-presseur et les cabestans.



Au début et à la fin de la bande d'une cassette

Il y a une amorce sur laquelle il n'est pas possible d'enregistrer. C'est pourquoi, lors de l'enregistrement d'un disque, d'une émission FM/AM ou d'un appareil extérieur, bobiner d'abord la bande au-delà de l'amorce pour être sûr que l'enregistrement sera réalisé sans perte.

Pour protéger vos enregistrements

Les cassettes possèdent deux petites languettes à l'arrière pour les protéger contre un effacement accidentel ou un réenregistrement.

Pour protéger vos enregistrements, retirez ces languettes. Pour enregistrer à nouveau sur une cassette protégée, recouvrir ces trous de ruban adhésif.

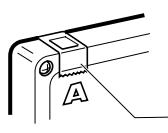

Ruban adhésif

Enregistrement sur une cassette

Sur l'appareil UNIQUEMENT:

- 1 Insérez une cassette enregistrable avec la partie exposée de la bande dirigée vers le bas.**
 - Référez-vous aussi à la page 14.
- 2 Refermez doucement la porte du compartiment à cassette.**

3 Démarrez la lecture de la source—FM, AM ou appareil auxiliaire connecté aux prises AUX.

- Si la source est FM ou AM, accordez la station que vous souhaitez enregistrer.
- Pour enregistrer à partir de disques, référez-vous à "Enregistrement de disques—Enregistrement synchronisé de disque" à la page 18.

4 Appuyez sur REC (enregistrement).

- L'indicateur REC apparaît et l'indicateur ► s'allume sur l'affichage.

FM 87.50 MHz



5 Appuyez sur TAPE <◁▷.

- L'indicateur ► s'arrête de clignoter et l'enregistrement démarre.



- Si aucune cassette n'est en place quand vous appuyez sur REC "NO TAPE" apparaît sur l'affichage.
- Si une cassette protégée est en place quand vous appuyez sur REC "PROTECT" apparaît sur l'affichage.

Pour arrêter l'enregistrement momentanément, appuyez sur REC.

L'enregistrement entre en mode de pause. Pour reprendre l'enregistrement, appuyez sur TAPE <◁▷.



Pour arrêter l'enregistrement, appuyez sur ■.

L'enregistrement s'arrête.



Pour retirer la cassette, appuyez sur PUSH OPEN quand l'enregistrement est arrêté.

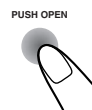

Pour enregistrer sur les deux faces—Mode d'inversion

Sur la télécommande UNIQUEMENT:

Appuyez sur REV.MODE (mode d'inversion) jusqu'à ce que <Z> ou <Z> s'allume.



- Lors de l'enregistrement du mode d'inversion pour l'enregistrement, <Z> s'allume et l'enregistrement démarre d'abord dans la direction avant (►).

Pour annuler le mode d'inversion, appuyez répétitivement sur REV.MODE de façon que <Z> s'allume.

Pour réduire les battements—Coupure de battements

Sur la télécommande UNIQUEMENT:

Si des battements sont entendus pendant l'enregistrement d'une émission AM, appuyez répétitivement sur BEAT CUT jusqu'à ce que les battements disparaissent.



- Chaque fois que vous appuyez sur la touche, "CUT-1" et "CUT-2" apparaissent alternativement sur l'affichage.

Enregistrement de disques —Enregistrement synchronisé de disque

Vous pouvez démarrer la lecture d'un disque et l'enregistrement en même temps.

Sur l'appareil **UNIQUEMENT**:

1 Insérez une cassette enregistrable avec la partie exposée de la bande dirigée vers le bas.

- Référez-vous aussi à la page 14.

2 Refermez doucement la porte du compartiment à cassette.

3 Appuyez sur CD \triangleright /|| pour choisir le lecteur CD comme source.



4 Appuyez sur ■ pour arrêter la lecture du disque.

- Vous pouvez réaliser un programme (voir page 11) si vous le souhaitez.

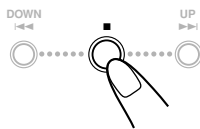

5 Appuyez sur REC (enregistrement). L'indicateur ► s'allume sur l'affichage.



6 Appuyez sur TAPE \triangleleft \triangleright .

“SYNC REC” apparaît et l'indicateur ► clignote doucement sur l'affichage. La lecture du CD et l'enregistrement de la cassette démarrent automatiquement.



Pour arrêter l'enregistrement momentanément, appuyez sur REC.

La lecture du CD et l'enregistrement sur la cassette sont tout les deux mises en mode de pause. Pour reprendre l'enregistrement, appuyez sur TAPE \triangleleft \triangleright .



Pour arrêter l'enregistrement, appuyez sur ■.

L'enregistrement s'arrête et la lecture du CD est interrompue (pause).

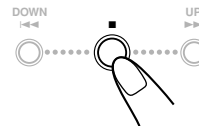

Pour enregistrer sur les deux faces—Mode d'inversion

Sur la télécommande **UNIQUEMENT**:

Appuyez répétitivement sur REV.MODE (mode d'inversion) jusqu'à ce que \rightleftarrows ou \leftleftarrows s'allume.



- Lors de l'utilisation du mode d'inversion pour l'enregistrement synchronisé, \rightleftarrows s'allume et l'enregistrement démarre d'abord dans la direction avant (\triangleright). Quand la fin de la bande est atteinte, la lecture du CD est interrompue (pause) jusqu'à ce que l'enregistrement de la cassette ait fini de changer le sens de défilement, puis l'enregistrement continu.

Pour annuler le mode d'inversion, appuyez répétitivement sur REV.MODE de façon que \rightleftarrows s'allume.



Lorsque vous réglez la minuterie d'arrêt pendant un enregistrement direct de disque

Réglez un temps suffisamment long pour permettre à la lecture du disque de se terminer, l'appareil se met hors tension quand l'enregistrement est terminé.



- Si aucune cassette n'est en place quand vous appuyez sur REC
“NO TAPE” apparaît sur l'affichage.
- Si une cassette protégée est en place quand vous appuyez sur REC
“PROTECT” apparaît sur l'affichage.

Utilisation des minuteriers

Il y a quatre minuteriers disponibles—la minuterie quotidienne, la minuterie d'enregistrement, la minuterie à rappel d'alarme et la minuterie d'arrêt.

- Avant d'utiliser ces minuteriers, assurez-vous que l'horloge intégrée est intégrée correctement (voir page 8).

Utilisation de la minuterie quotidienne et d'enregistrement

Vous pouvez régler la minuterie que l'appareil soit sous ou hors tension.

Fonctionnement de la minuterie

Quand l'heure de mise en service arrive, l'appareil se met automatiquement sous tension (l'indicateur ☉ [minuterie] clignote et continue de clignoter pendant le fonctionnement de la minuterie). Puis, quand l'heure de mise hors service arrive, l'appareil se met automatiquement hors tension (en attente). Le réglage de la minuterie reste en mémoire tant qu'il n'est pas changé.

- Quand les indicateurs ☉ (minuterie) et DAILY 1, 2, ou 3 sont allumés sur l'affichage, la minuterie fonctionne comme minuterie quotidienne. Une fois que la minuterie est réglée, elle se met en service à la même heure et l'appareil se met automatiquement hors tension (en attente) après 60 minutes tous les jours jusqu'à ce que la minuterie soit mise hors service.
- Quand les indicateurs ☉ (minuterie) et REC sont allumés sur l'affichage, la minuterie fonctionne comme minuterie d'enregistrement. Une fois que l'enregistrement par minuterie est terminé, le détail des réglages est conservé mais la minuterie est mise hors service.

Avant de commencer...

Lors de l'utilisation de "TUNER" comme source de lecture, assurez-vous de choisir la station souhaitée avant de mettre l'appareil hors tension.

- Il y a un temps limite pour réaliser les étapes suivantes. Si le réglage est annulé avant la fin, recommencez à partir de l'étape 1.

Sur la télécommande UNIQUEMENT:

- 1 Appuyez répétitivement sur **CLOCK/TIMER** pour choisir la minuterie que vous souhaitez régler et mettre en service—Minuterie quotidienne 1, 2, 3 ou d'enregistrement.



Le réglage de la minuterie et le chiffre des heures clignotent sur l'affichage.

Chaque fois que vous appuyez sur la touche, l'affichage change comme suit:

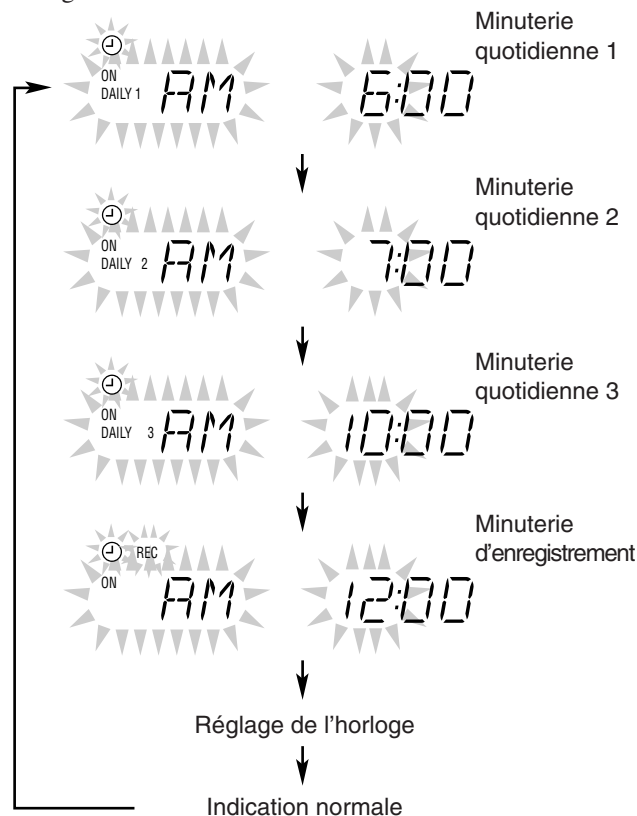

- 2 Réglez l'heure à laquelle vous souhaitez que l'appareil se mette sous tension.

- (1) Appuyez sur UP ou DOWN pour régler l'heure, puis appuyez sur SET.
- (2) Appuyez sur UP ou DOWN pour régler les minutes, puis appuyez sur SET.

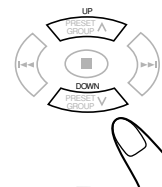

Si vous souhaitez changer le réglage de l'heure, appuyez sur CANCEL.

- Si vous réglez la minuterie quotidienne, le nom de la source clignote sur l'affichage. ➔ Allez à l'étape 4.
- Si vous réglez la minuterie d'enregistrement, l'indicateur OFF et l'indication de l'heure clignotent sur l'affichage.

3 Pour la minuterie d'enregistrement UNIQUEMENT: Réglez l'heure à laquelle vous souhaitez que l'appareil se mette hors tension.

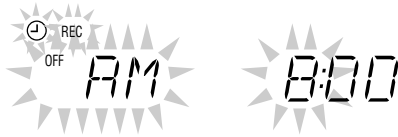

- (1) Appuyez sur UP ou DOWN pour régler l'heure, puis appuyez sur SET.
 - (2) Appuyez sur UP ou DOWN pour régler les minutes, puis appuyez sur SET.
Si vous souhaitez changer le réglage de l'heure, appuyez sur CANCEL.
- La minuterie d'enregistrement est mise en service. Les indicateurs  (minuterie) et REC s'allument. L'affichage retourne à une indication normale.
➔ Allez à l'étape 7.

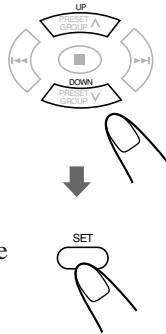

Pour mettre la minuterie hors service, maintenez pressée DAILY TIMER/SNOOZE.



- Chaque fois que vous maintenez pressée la touche, le réglage de la minuterie change comme suit:



Pour changer la minuterie, répétez les étapes 1 à 6 des pages 19 et de cette page.

- Pour mettre la minuterie quotidienne de nouveau en service sans changer les réglages, appuyez répétitivement sur DAILY TIMER/SNOOZE sur l'appareil pour choisir le numéro de minuterie souhaité.

 S'il n'y a pas de source de lecture (une cassette ou un disque) en place quand vous choisissez "TAPE" ou "CD"

La source de lecture change sur "TUNER" quand l'heure de mise en service arrive.

4 Appuyez sur UP ou DOWN pour choisir la source à reproduire.

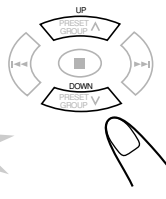

Chaque fois que vous appuyez sur la touche, la source change comme suit:



- Assurez-vous que la source de lecture (une cassette ou un disque) est en place quand vous choisissez "TAPE" ou "CD".

Si vous souhaitez changer le réglage de l'heure, appuyez répétitivement sur CANCEL pour retourner à l'étape 2.

 Si l'appareil est déjà sous tension quand arrive l'heure de mise en service

La minuterie ne fonctionne pas.

 Si vous débranchez le cordon d'alimentation secteur ou qu'une coupure de courant se produit

Les réglages de la minuterie sont conservés. Réglez l'horloge intégrée et mettez de nouveau en service la minuterie.

5 Appuyez sur SET.

L'indication  (minuterie) et le numéro de la minuterie quotidienne en service s'allument. L'affichage retourne à l'indication normale.

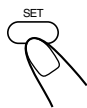

6 Appuyez sur VOLUME +/- pour ajuster le volume à utiliser au moment de la mise sous tension.

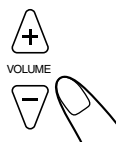

7 Appuyez sur STANDBY/ON pour mettre l'appareil hors tension si vous avez réglé la minuterie avec l'appareil sous tension.



Sur l'appareil UNIQUEMENT:

Pour mettre la minuterie en service, maintenez pressée répétitivement DAILY TIMER/SNOOZE sur l'appareil pour choisir le numéro de minuterie souhaité.



Sur l'appareil UNIQUEMENT:

Appuyez sur DAILY TIMER/SNOOZE pendant que la minuterie quotidienne est en service.



L'appareil se met hors tension (en attente) et l'indicateur SNOOZE apparaît sur l'affichage.

Après 5 minutes, l'appareil se met automatique sous tension avec la source choisie à l'étape 4 de la colonne de gauche.

 Si l'appareil est mis sous tension quand la minuterie à rappel d'alarme est en service

La minuterie à rappel d'alarme et la minuterie quotidienne sont annulées.

 Si vous mettez la minuterie à rappel d'alarme en service quand il reste moins de 5 minutes avant que la minuterie quotidienne se mette hors service

L'appareil ne se met pas sous tension même après 5 minutes.

 Si vous débranchez le cordon d'alimentation secteur ou qu'une coupure de courant se produit

La minuterie est annulée. Vous devez d'abord régler l'horloge, puis à nouveau la minuterie.

Utilisation de la minuterie d'arrêt

Avec la minuterie d'arrêt, vous pouvez vous endormir au son de votre musique ou émission de radio préférée.

- Vous pouvez régler la minuterie d'arrêt uniquement quand l'appareil est sous tension.
- Vous pouvez aussi mettre l'appareil automatiquement hors tension en utilisant la mise en attente automatique. (Voir page 8.)

Fonctionnement de la minuterie d'arrêt

L'appareil se met automatiquement hors tension après une période donnée.

Sur la télécommande **UNIQUEMENT**:

1 Appuyez sur SLEEP.

L'indicateur SLEEP clignote sur l'affichage.



90



- Chaque fois que vous appuyez sur la touche, la durée change comme suit:

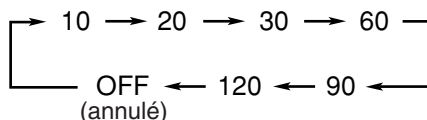

2 Attendez environ 5 secondes après avoir spécifié la durée.

L'indicateur SLEEP reste allumé sur l'affichage.

Pour vérifier la durée restante avant la mise hors tension, appuyez une fois sur SLEEP. La durée restante avant la mise hors tension apparaît pendant environ 5 secondes.

Pour changer la durée restante avant la mise hors tension, appuyez répétitivement sur SLEEP jusqu'à ce que la durée souhaitée apparaisse sur l'affichage.

Pour annuler le réglage, appuyez répétitivement sur SLEEP jusqu'à ce que l'indicateur SLEEP disparaisse et que l'affichage retourne à l'indication normale.

- Mettre l'appareil hors tension annule aussi la minuterie d'arrêt.



Si vous régler la minuterie d'arrêt après que la minuterie quotidienne a démarré la source choisie

L'appareil se met hors tension à l'heure de mise hors tension la plus tôt.



Si vous régler la minuterie d'arrêt pendant la lecture ou l'enregistrement d'une cassette

Ne mettez pas l'appareil hors tension avec la minuterie d'arrêt pendant le fonctionnement de la cassette.

Si l'appareil est mis hors tension pendant la lecture ou l'enregistrement de la cassette, la platine cassette ou la cassette peut être endommagée.

Entretien

Pour obtenir les meilleures performances de l'appareil, gardez vos disques, vos cassettes et le mécanisme propres.

Remarques générales

Vous obtiendrez les meilleures performances en gardant vos disques, vos cassettes et le mécanisme propres.

- Rangez vos disques et vos cassettes dans leurs boîtes et conservez-les dans des meubles ou sur des étagères.

Nettoyage de l'appareil

• Taches sur l'appareil

Elles doivent être enlevées avec un chiffon doux. Si l'appareil est très taché, essuyez-le avec un chiffon humidifié avec une solution détergente neutre diluée dans l'eau et frottez ensuite avec un chiffon sec.

• Faites attention aux points suivants pour que l'appareil ne soit pas détérioré en qualité, endommagé et qu'il ne perde pas sa peinture.

- NE L'ESSUYEZ PAS avec un chiffon dur.
- NE L'ESSUYEZ PAS trop fortement.
- NE L'ESSUYEZ PAS avec un diluant ou du benzène.
- N'APPLIQUEZ sur l'appareil aucune substance volatile telle que des insecticides.
- NE LAISSEZ PAS des objets en caoutchouc ou en plastique en contact prolongé avec l'appareil.

Manipulation des disques



- Retirez les disques de leur boîtier en les tenant par les arêtes et en appuyant légèrement au centre.
- Ne touchez pas la surface brillante du disque et ne le tordez pas.
- Remettez les disques dans leur boîte après utilisation pour éviter qu'ils ne se gondolent.

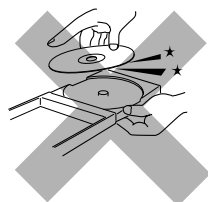

- Faites attention de ne pas rayer la surface du disque en le remettant dans son boîtier.
- Évitez une exposition directe au soleil, aux températures extrêmes et à l'humidité.



Pour nettoyer un disque

Essuyez les disques avec un chiffon doux en ligne droite du centre vers les bords du disque.



N'UTILISEZ PAS de solvant—comme un nettoyant pour disques vinyles, un vaporisateur, un diluant ou du benzène—pour nettoyer un disque.

Manipulation des cassettes

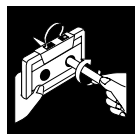

- Si la bande est lâche dans la cassette, retirez le mou en insérant un stylo dans l'une des bobines et en tournant.
- Si la bande est lâche, elle peut être étirée, coupée ou se prendre dans la cassette.



- Ne touchez pas la surface de la bande.

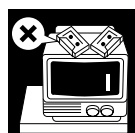

- Évitez les endroits suivants pour conserver les cassettes:
 - Les endroits poussiéreux
 - En plein soleil ou dans un endroit très chaud
 - Dans des endroits humides
 - Sur un téléviseur ou une enceinte
 - Près d'un aimant

Pour conserver la meilleure qualité d'enregistrement ou de lecture possible

Vous devez nettoyer les têtes.

- Nettoyez les têtes après 10 heures d'utilisation avec une cassette nettoyante de type humide (disponible dans les magasins d'électronique et de matériel audiovisuel). Quand les têtes sont sales, les symptômes suivants se produisent:
 - La qualité du son diminue.
 - Le niveau sonore diminue.
 - Il y a des coupures de son.
- Ne reproduisez pas des bandes sales ou poussiéreuses.
- Ne touchez pas les têtes polies avec un objet métallique ou magnétique.

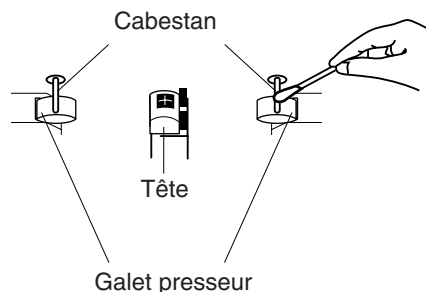

Pour démagnétiser les têtes

Mettez l'appareil hors tension et utilisez un démagnétiseur de têtes (en vente dans les magasins d'électronique et de disques).

Guide de dépannage

Si vous rencontrez des problèmes avec cet appareil, consultez cette liste avant d'appeler un réparateur. Si vous ne pouvez pas résoudre le problème avec les conseils donnés ci-dessous, ou si l'appareil a été endommagé physiquement, appelez une personne qualifiée, telle que votre revendeur, pour faire réparer l'appareil.

Symptôme	Possible Cause	Action
Il n'y a pas d'alimentation.	Le cordon d'alimentation n'est pas connecté à une prise secteur murale.	Insérez la fiche dans une prise murale.
Aucun son n'est entendu.	<ul style="list-style-type: none">• Les connexions sont incorrectes ou lâches.• Le casque d'écoute est branché.• Un disque MP3 a été enregistré par "écriture par paquet".	<ul style="list-style-type: none">• Vérifiez toutes les connexions et corrigez-les. (Voir pages 6 et 7.)• Débranchez le casque d'écoute de la prise PHONES.• Il ne peut pas être reproduit. Changez le disque.
Il est difficile d'écouter les émissions de radio à cause des parasites.	<ul style="list-style-type: none">• Les antennes sont déconnectées.• L'antenne cadre AM est trop près de l'appareil.• L'antenne FM n'est pas étendue ou placée correctement.	<ul style="list-style-type: none">• Reconnectez les antennes correctement et solidement.• Changez la position et l'orientation de l'antenne cadre AM.• Étendez l'antenne FM dans la meilleure position possible.
Impossible de reproduire le disque.	Le disque est placé à l'envers.	Placez le disque avec l'étiquette en haut.
Impossible d'enregistrer.	Les languettes à l'arrière de la cassette ont été retirées.	Recouvrez les trous de ruban adhésif.
L'appareil ne fonctionne pas.	Le microprocesseur intégré fonctionne mal à cause d'interférences électriques extérieures.	Débranchez le cordon d'alimentation puis rebranchez-le.
Impossible de commander l'appareil à partir de la télécommande.	<ul style="list-style-type: none">• Il y a un obstacle entre la télécommande et le capteur de télécommande.• Les piles sont usées.• Vous utilisez la télécommande trop loin de l'appareil.	<ul style="list-style-type: none">• Retirez l'obstacle.• Remplacez les piles. (Voir page 7.)• Les signaux ne peuvent pas atteindre le capteur de télécommande. Approchez-vous de l'appareil.

Section de l'amplificateur

Puissance de sortie:

20 W par canal, min. RMS, entraîné sur 4 Ω à 1 kHz avec moins de 10% de distorsion harmonique totale.

Sensibilité d'entrée audio/Impédance (à 1 kHz)

AUX: 500 mV/50 k Ω

Impédance des enceintes: 4 Ω – 16 Ω

Tuner

Plage d'accord FM: 87,5 MHz—108,0 MHz

Plage d'accord AM: 530 kHz—1 710 kHz

Lecteur CD

Plage dynamique: 85 dB

Rapport signal sur bruit: 85 dB

Pleurage et scintillement: Non mesurable

Platine cassette

Réponse en fréquence:

Normal (type I): 100 Hz—10 000 Hz

Pleurage et scintillement: 0,35% (WRMS)

Général

Alimentation: Secteur 120 V \sim , 60 Hz

Consommation: 40 W (pendant le fonctionnement)

2 W (en mode d'attente)

Dimensions (L/H/P) (approx.):

152 mm x 233 mm x 292 mm

Masse (approx.): 3,9 kg

Accessoires fournis

Référez-vous à la page 6.

Section des enceintes

Type: Enceinte acoustique à évent accordé de haute fidélité

Haut-parleur: 1 cône de 10 cm

Capacité de puissance soutenue:

20 W

Impédance: 4 Ω

Plage de fréquences: 100 Hz—15 kHz

Dimensions (L/H/P) (approx.):

147 mm x 233 mm x 189 mm

Masse (approx.): 1,9 kg par enceinte



Free Manuals Download Website

<http://myh66.com>

<http://usermanuals.us>

<http://www.somanuals.com>

<http://www.4manuals.cc>

<http://www.manual-lib.com>

<http://www.404manual.com>

<http://www.luxmanual.com>

<http://aubethermostatmanual.com>

Golf course search by state

<http://golfingnear.com>

Email search by domain

<http://emailbydomain.com>

Auto manuals search

<http://auto.somanuals.com>

TV manuals search

<http://tv.somanuals.com>